

**SwissDRG 15.0
Katalogversion
(2023/2026)**

**Swiss
Diagnosis
Related
Groups
Version 15.0**

**Definitionshandbuch
Band 1
(DRGs A01Z-F98D)**

© 2025 by SwissDRG AG, Bern, Schweiz

Alle Rechte vorbehalten. Die Definitionshandbücher sind urheberrechtlich geschützt. Jede Verwertung ausserhalb der Nutzungsbedingungen der SwissDRG AG ist ohne vorherige schriftliche Zustimmung unzulässig.

SwissDRG-Version 15.0 Katalogversion (2023/2026)
Definitionshandbuch

Inhaltsverzeichnis

Band 1 (DRGs A01Z-F98D)

Abbildungs- und Tabellenverzeichnis	VI
Begleit-Dokumente zum SwissDRG Definitionshandbuch 15.0 Katalogversion (2023/2026)	VII
Vorbemerkung	IX
Abkürzungsverzeichnis	X
Einleitung	1
1 Ziele	1
2 Hintergrund	2
3 SwissDRG-Klassifikation Version 15.0 Katalogversion (2023/2026)	3
3.1 DRG-Notation	4
3.2 Umgang mit Schweregraden	5
4 Gruppierung von Behandlungsepisoden in DRGs	6
4.1 Variablen für die Gruppierung	6
4.2 Überprüfung demografischer und klinischer Merkmale	6
4.3 MDC-Zuordnung	6
4.4 Prä-MDC-Verarbeitung	7
4.5 MDC-Partitionierung	7
4.6 Zuordnung zu Basis-DRGs	8
4.7 Zuordnung von CCL und PCCL	9
4.8 DRG-Zuordnung	9
4.9 Verschiedene Funktionen mit Einfluss auf die Gruppierung von Behandlungsepisoden	9
4.10 Fehler-DRGs und sonstige DRGs	9
5 Hinweise zur Anwendung des Definitionshandbuches	11
5.1 Anwendung des Handbuches	11
5.2 Symbole und Konventionen	17
6 Besonderheiten der SwissDRG-Version 15.0 Katalogversion (2023/2026)	19
6.1 Gültigkeit von Diagnose- und Prozedurenklassifikationen	19
6.2 Seitenkennzeichen	19
6.3 OR- und NonOR-Prozeduren	20
Prä-MDC Prä-MDC (DRGs A01Z-B61E)	53
MDC 01 Krankheiten und Störungen des Nervensystems (DRGs B01A-B90B)	232

Band 1 (DRGs A01Z-F98D) Fortsetzung

MDC 02	Krankheiten und Störungen des Auges (DRGs C01Z-C86Z)	440
MDC 03	Krankheiten und Störungen des Ohres, der Nase, des Mundes und des Halses (DRGs D01A-D87Z)	482
MDC 04	Krankheiten und Störungen der Atmungsorgane (DRGs E01A-E90C)	609
MDC 05	Krankheiten und Störungen des Kreislaufsystems (DRGs F01A-F98D)	831

Band 2 (DRGs G02A-I98Z)

MDC 06	Krankheiten und Störungen der Verdauungsorgane (DRGs G02A-G87B)	1
MDC 07	Krankheiten und Störungen an hepatobiliärem System und Pankreas (DRGs H01A-H87Z)	342
MDC 08	Krankheiten und Störungen an Muskel-Skelett-System und Bindegewebe (DRGs I02A-I98Z)	440

Band 3 (DRGs J01A-P67D)

MDC 09	Krankheiten und Störungen an Haut, Unterhaut und Mamma (DRGs J01A-J87Z)	1
MDC 10	Endokrine, Ernährungs- und Stoffwechselkrankheiten (DRGs K03Z-K87Z)	167
MDC 11	Krankheiten und Störungen der Harnorgane (DRGs L02Z-L87Z)	237
MDC 12	Krankheiten und Störungen der männlichen Geschlechtsorgane (DRGs M01Z-M86Z)	356
MDC 13	Krankheiten und Störungen der weiblichen Geschlechtsorgane (DRGs N01A-N86B)	408
MDC 14	Schwangerschaft, Geburt und Wochenbett (DRGs O01A-O65D)	484
MDC 15	Neugeborene (DRGs P02A-P67D)	553
	Mehrere schwere Probleme beim Neugeborenen	883
	Schweres Problem beim Neugeborenen	923

Band 4 (DRGs Q01Z-Z86B)

MDC 16	Krankheiten des Blutes, der blutbildenden Organe und des Immunsystems (DRGs Q01Z-Q86B)	1
---------------	-------------------------------------------------------------------------------------------	---

Band 4 (DRGs Q01Z-Z86B) Fortsetzung

MDC 17	Hämatologische und solide Neubildungen (DRGs R01A-R65C)	24
MDC 18B	Infektiöse und parasitäre Krankheiten (DRGs T01A-T86B)	65
MDC 19	Psychische Krankheiten und Störungen (DRGs U01A-U66D)	107
MDC 20	Alkohol- und Drogengebrauch und alkohol- und drogeninduzierte psychische Störungen (DRGs V01Z-V02D)	131
MDC 21A	Polytrauma (DRGs W01A-W61C)	147
MDC 21B	Verletzungen, Vergiftungen und toxische Wirkungen von Drogen und Medikamenten (DRGs X01A-X86C)	294
MDC 22	Verbrennungen (DRGs Y02A-Y63Z)	469
MDC 23	Faktoren, die den Gesundheitszustand beeinflussen, und andere Inanspruchnahme des Gesundheitswesens (DRGs Z01Z-Z86B)	503
Globale Funktionen		530
	Mehrzeitige_bestimmte OR- Prozeduren	530
	OR-Prozeduren ohne Bezug	623
	Aufwendige Konstellationen bei BNB	655
	Bestimmte OR-Prozeduren	774
	Komplexe OR-Prozeduren	869
	Komplizierende Prozeduren	900
	Dialyse	916
	Polytrauma	922
	Eingriff an mehreren Lokalisationen	940
	Intensivmedizinische Komplexbehandlung > 980 / 1104 Aufwandspunkte	993
	Geriatrische Akutrehabilitation, ab 14 BHT	998
	Frührehabilitation, ab 14 BHT	1002
	Intensivmedizinische Komplexbehandlung > 392 / 552 Aufwandspunkte	1006
	Mehrzeitige komplexe OR-Prozeduren	1011
	Vierzeitige bestimmte OR-Prozeduren	1042
	Komplizierende Prozeduren Prä-MDC	1136
	Multiviszeraleingriff	1162
	Komplexe Vakuumbehandlung	1169
	Hochkomplexe Vakuumbehandlung	1252
	Hochaufwendige Konstellationen	1335
	Schwerste Verbrennungen	1341

Band 4 (DRGs Q01Z-Z86B) Fortsetzung

Schwere Verbrennungen	1349
Frührehabilitation, ab 7 BHT	1364
Vierzeitige komplexe OR-Prozeduren	1368
Vakuumbehandlung	1399
Geriatrische Akutrehabilitation, ab 7 BHT	1652
Geriatrische Akutrehabilitation, ab 21 BHT	1656

Band 5 Anhänge

Anhang A	1
A Diagnosekode-/MDC-/DRG-Index	1
Anhang B	178
B Prozedurenkode-/MDC-/DRG-Index	178
Globale Prozedurentabellen	745
Funktionsübersicht	746
Eingriff an mehreren Lokalisationen	750
Anhang C	752
C ATC-Kode-/MDC-/DRG-Index	752
Anhang D	755
D CCs, CC-Ausschlüsse, CCL und PCCL-Berechnung	755
D.1 Einleitung	755
D.2 Komplikationen und Komorbiditäten	755
D.3 Komplikations- Komorbiditätslevel (CCL) und patientenbezogene Gesamtschweregrade (PCCL)	756
D.4 Beispiele	761
Anhang E	822
E Plausibilitäten	822
E.1 Einleitung	822
E.2 Demografische Merkmale	822
E.3 Klinische Merkmale	823
E.4 Warnkennzeichen und unumgehbare Fehler	825
E.5 Grouper-Status	825
Glossar	881
Quellenverzeichnis	881

Abbildungs- und Tabellenverzeichnis

Band 1 (DRGs A01Z-F98D)

Abbildung 3.1	SwissDRG-Version 15.0 Katalogversion (2023/2026): Ein Überblick	3
Abbildung 5.1	MDC-Flussdiagramm in Abfragereihenfolge	12
Abbildung 5.2	MDC-Flussdiagramm mit Rangnummern	13
Tabelle 1.1	Liste der SwissDRGs	21
Tabelle 1.2	Gruppen der Erkrankungen und Störungen und zugehörige MDCs	49

Band 5 Anhänge

Abbildung D.1	Verfahren zur PCCL-Berechnung für Nicht-Neugeborene	757
Abbildung D.2	Verfahren zur PCCL-Berechnung für Neugeborene	758
Abbildung D.3	Formel zur Berechnung des patientenbezogenen Gesamtschweregrades (PCCL)	759
Tabelle D.1	Kombination von CCL-Werten zur Ermittlung des PCCL von 1 bis 6	760
Tabelle E.1	Datenelemente und zulässige Werte für demografische Merkmale	822
Tabelle E.2	Zulässige Werte für Diagnosen und Prozeduren	823
Tabelle E.3	Tabellen zur Überprüfung klinischer Merkmale	824
Tabelle E.4	Groupier-Status-Kodes (GST)	825
Tabelle D.5	Unzulässige Hauptdiagnosen	827
Tabelle D.6a	Alterskonflikt - Säugling	853
Tabelle D.6b	Alterskonflikt - Kleinkind	858
Tabelle D.6c	Alterskonflikt - Kind	859
Tabelle D.6d	Alterskonflikt - Kinder und Jugendliche	860
Tabelle D.6e	Alterskonflikt - Post-neonatal	863
Tabelle D.6f	Alterskonflikt - Älter als Säugling	866
Tabelle D.6g	Alterskonflikt - Pubertät	869
Tabelle D.6j	Alterskonflikt - Erwachsene	870
Tabelle D.6k	Alterskonflikt - Reife Erwachsene	879

Begleit-Dokumente zum SwissDRG Definitionshandbuch 15.0 Katalogversion (2023/2026)

Die Begleit-Dokumente zum Definitionshandbuch sind auf der Website der SwissDRG AG unter <https://www.swissdrg.org> zum Download verfügbar.

Inhalt der Begleit-Dokumente

Die Begleit-Dokumente zum Definitionshandbuch umfassen die folgenden Komponenten:

- Diagnosekode-/MDC-/DRG-Index und Prozedurenkode-/MDC-/DRG-Index (Verzeichnis Index) aus den Anhängen A und B
- Plausibilitäten (Verzeichnis Plausi) aus Anhang E
- DRGs, ADRGs und MDCs der SwissDRG-Version 15.0 (Verzeichnis DRG Titel) einschl. Tabelle 1.1 aus Band 1
- CCs, CC-Ausschlüsse, CCL (Verzeichnis CCL) aus Anhang D, die für die in Anhang D beschriebenen Berechnungen erforderlich sind (weitere Informationen siehe CCREADME.TXT in diesem Verzeichnis)
- Datei Readme.txt

Die Inhalte der Komponenten sind in der Readme-Datei im Einzelnen beschrieben.

Vorbemerkung

Im vorliegenden Handbuch wird das SwissDRG-Fallpauschalensystem in der Version 15.0 beschrieben, dies ist eine Weiterentwicklung der SwissDRG-Version 14.0.

Im Rahmen eines jährlichen Antragsverfahrens wurden medizinische, ökonomische und wissenschaftliche Vorschläge der Partner in der Schweiz genutzt, um das SwissDRG-System gezielt weiter zu entwickeln.

In diesem Handbuch wird eine Fallgruppensystematik definiert, welche die leistungsbezogene Abgeltung mit national gültigen Fallpauschalen gemäss KVG ermöglicht.

Die neu entwickelte Fallgruppensystematik und die kalkulierten Kostengewichte bilden die Basis für den Fallpauschalen-Katalog 15.0.

Abkürzungsverzeichnis

ADRG	Basis-DRG; Adjacent Diagnosis Related Group
CC	Komplikation oder Komorbidität; Complication or Comorbidity
CCL	Schweregrad einer Komplikation oder Komorbidität; Complication or comorbidity level
CHOP	Schweizerische Operationsklassifikation (Übersetzung und Anpassung der amerikanischen Klassifikation ICD-9-CM, Volume 3)
DMB	Dauer der maschinellen Beatmung
DRG	Diagnosebezogene Fallgruppe; Diagnosis Related Group
G-DRG	German Diagnosis Related Group
GST	Grouper-Status-Kode
HD	Hauptdiagnose
ICD-10-GM	Internationale statistische Klassifikation der Krankheiten und verwandter Gesundheitsprobleme, 10. Revision, German Modification
InEK	Institut für das Entgeltsystem im Krankenhaus GmbH
KVG	Bundesgesetz über die Krankenversicherung (Krankenversicherungsgesetz)
MDC	Hauptdiagnosegruppe; Major Diagnostic Category
ND	Nebendiagnose
NonOR	Nichtoperativ; Non-Operating Room
OPS	Operationenschlüssel - Internationale Klassifikation der Prozeduren in der Medizin
OR	Operativ; Operating Room
PCCL	Patientenbezogener Gesamtschweregrad; Patient Clinical Complexity Level
Prä-MDC	Den MDCs vorgeschaltete Hauptdiagnosegruppe
SwissDRG	Swiss Diagnosis Related Group
SwissDRG AG	SwissDRG Aktiengesellschaft
VD	Verweildauer

Einleitung

1 Ziele

Diagnosebezogene Fallgruppen (DRGs) stellen eine Methode dar, mit der sich stationäre Behandlungsepisoden von Patienten in Kategorien einteilen und messen lassen. Um diese Methode auf einem aktuellen Stand zu halten, muss sie von Zeit zu Zeit modifiziert werden. Damit wird den geänderten medizinischen Anforderungen und Bedürfnissen Rechnung getragen.

Die SwissDRG 15.0 Katalogversion (2023/2026) ermöglicht eine Verarbeitung von Daten des Jahres 2023, kodiert mit den in diesem Jahr gültigen Diagnose- und Prozedurenschlüsseln (ICD-10-GM Version 2022 und CHOP Version 2023).

Die in diesem Handbuch in den Diagnosen- beziehungsweise Prozedurentabellen abgedruckten Texte sind Kurztexpte, die redaktionelle Kürzungen der offiziellen Texte von ICD-10 und CHOP darstellen. Der korrekte Wortlaut des entsprechenden Codes ist daher stets den offiziellen Katalogen zu entnehmen.

Das vorliegende Handbuch beschreibt die Klassifikation der SwissDRG Version 15.0 sowie ihre Anwendung. Darin wird auch das von der „Grouper“-Software vorgenommene Zuordnungsverfahren zu MDCs (Major Diagnostic Category) und DRGs näher erläutert.

Hauptdiagnosegruppen (MDCs) Die MDC ist eine Kategorie, die grundsätzlich auf einem Körpersystem oder einer Erkrankungsätiologie aufbaut, die mit einem speziellen medizinischen Fachgebiet verbunden ist. Datensätze, die den MDCs 15, 18B, 21A und 21B zugewiesen werden, können jedoch Hauptdiagnosen aufweisen, die zu anderen Kategorien gehören. Die vorliegende Version SwissDRG 15.0 umfasst 25 MDCs.

Diagnosebezogene Fallgruppen (DRGs) DRGs sind ein Patientenklassifikationssystem, das in einer klinisch relevanten und nachvollziehbaren Weise Art und Anzahl der behandelten Spitalfälle in Bezug zum Ressourcenverbrauch des Spitals setzt. Die vorliegende Version SwissDRG 15.0 umfasst 1081 DRGs.

Der Grouper ist eine Software zur Zuordnung von Behandlungsepisoden zu MDCs und DRGs.

2 Hintergrund

DRGs können als eine überschaubare Anzahl von diagnosebasierten Klassen definiert werden, die sich anhand ihres klinischen Inhaltes und des Ressourcenverbrauches unterscheiden. Mit Hilfe dieser DRGs lässt sich die Leistung eines Spitals messen. Sie bilden damit eine Basis für die Finanzierung, Budgetierung und Abrechnung. Ergänzend dazu unterstützen DRGs bei der Entwicklung von Strategien zur Regelung des Zuganges zur Versorgung und der Gleichbehandlung, der Analyse der klinischen Praxis und des Kodierverhaltens sowie der Bedarfsanalysen für Medikamente sowie für Heil- und Hilfsmittel.

DRGs wurden erstmals in den 70er Jahren in den USA entwickelt. Es sollte festgestellt werden, ob sich in der Wirtschaft übliche Verfahren zur Kosten- und Qualitätskontrolle auch auf Krankenhäuser übertragen liessen. Anfangs richtete sich das Hauptaugenmerk auf die Identifikation und die Erklärung von Unterschieden in der Leistung und in der Behandlungsqualität, doch bald erkannte man auch das Potential zur Kostendämmung. 1983 wurden DRGs in einem Medicare-Programm der USA als Teil eines prospektiven Vergütungssystems für Krankenhausausgaben eingesetzt, was für beträchtliches internationales Aufsehen sorgte.

In Australien wurde die erste Version 1992 freigegeben (AN-DRG-Version 1.0) und jährlich überarbeitet. Diese Aktualisierungen dienten in erster Linie zur Einbringung von Änderungen der klinischen Praxis und des Kodierverhaltens. Die auf der ICD-10-AM basierende AR-DRG-Version 4.1 bildete die Grundlage für die G-DRG-Version 1.0. Eine umfassende Anpassung der G-DRG-Klassifikation an die deutsche Versorgungssituation stellten die folgenden G-DRG-Versionen dar.

Die SwissDRG AG hat das in Deutschland weiterentwickelte G-DRG-System an die Schweizer Versorgungsstruktur angepasst, so dass mit der SwissDRG-Version 1.0 eine Tarifstruktur für die Einführung eines schweizweit einheitlichen, umfassenden pauschalen Leistungsabgeltungssystems für Spitalaufenthalte im stationären akutsomatischen Bereich im Jahr 2012 zur Verfügung stand. Die SwissDRG-Version 15.0 stellt eine Weiterentwicklung der SwissDRG-Versionen 1.0, 2.0, 3.0, 4.0, 5.0, 6.0, 7.0, 8.0, 9.0, 10.0, 11.0, 12.0, 13.0 und 14.0 dar.

3 SwissDRG-Klassifikation Version 15.0 Katalogversion (2023/2026)

Abbildung 3.1 SwissDRG-Version 15.0 Katalogversion (2023/2026): Ein Überblick

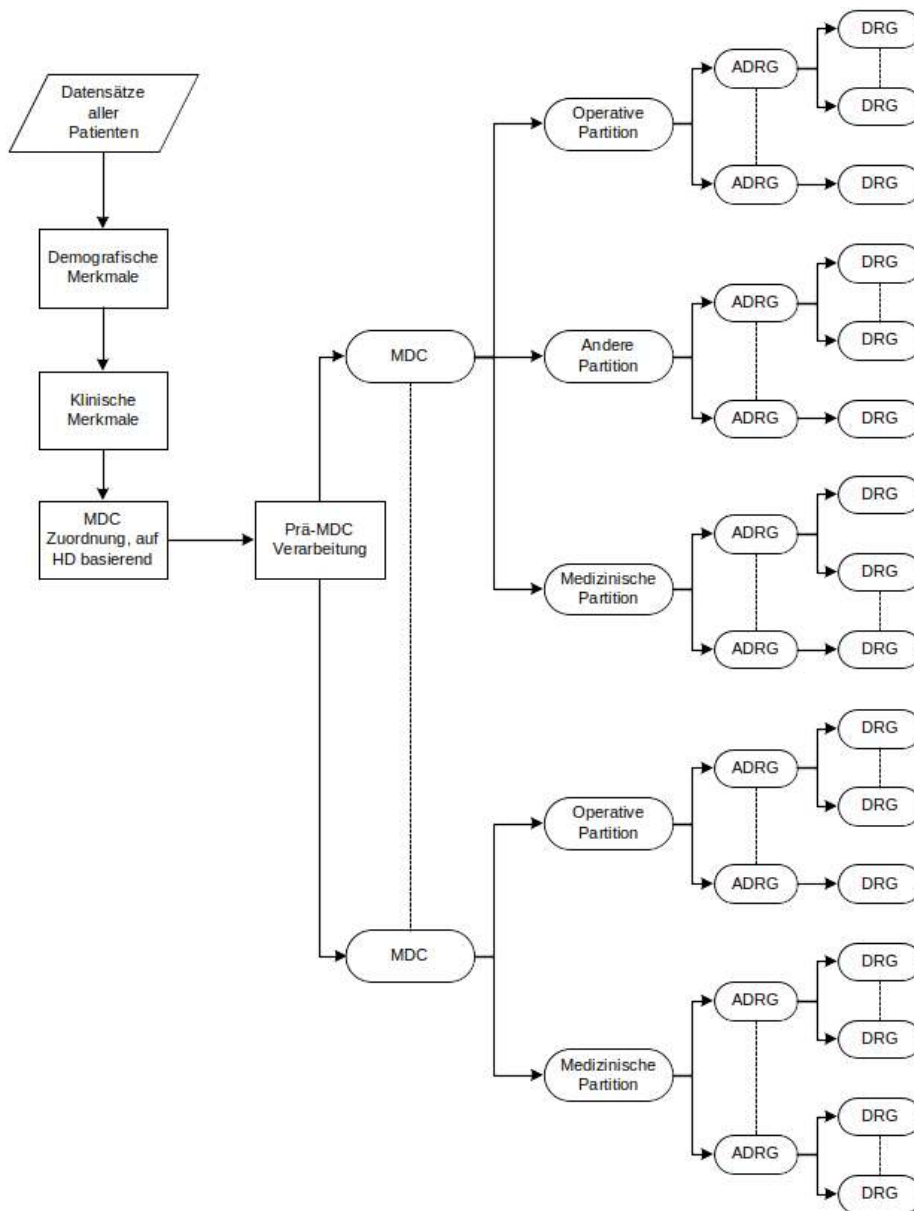

Die Abbildung 3.1 zeigt die grundsätzliche Klassifikation und Zuordnung von DRGs im SwissDRG-System. Die konsequente Orientierung der Abfragereihenfolge der DRGs an deren mittleren Kosten (um das Problem der Mindervergütung bei Mehrleistung zu vermeiden) macht es teilweise erforderlich, verschiedenen DRGs einer Basis-DRG (ADRG) verschiedene Abfragepositionen zuzuordnen. Aus dem gleichen Grund der Mindervergütung bei Mehrleistung wird die Sortierung einzelner MDCs partitionsübergreifend durchgeführt.

3.1 DRG-Notation

Die DRGs sind in MDCs eingeteilt und basieren grundsätzlich auf Hierarchien von Diagnosen und Prozeduren, die in operative, „andere“ und medizinische Partitionen eingeteilt werden (Abbildung 3.1).

Operative, „andere“ und medizinische Partitionen. Bei MDCs unterscheidet man maximal drei Partitionen (operative, „andere“ und medizinische Partition). Die Zuordnung eines Datensatzes zu einer Partition ist abhängig vom Vorhandensein bzw. Fehlen der entsprechenden OR- oder NonOR-Prozeduren. Nähere Informationen dazu siehe Abschnitt 4.5.

OR-Prozeduren (OR) sind signifikante Eingriffe im Rahmen der SwissDRG-Version 15.0.

NonOR-Prozeduren (NonOR) sind signifikante Eingriffe innerhalb einiger MDCs. Im Sinne der SwissDRG-Version 15.0 können auch als NonOR-Prozeduren definierte Eingriffe in einem OP-Saal (Operating Room = OR) durchgeführt werden.

Aus der Notation der DRGs ist Folgendes ersichtlich:

1. welcher Hauptgruppe (gewöhnlich einer MDC) eine DRG angehört,
2. die Basis-DRG (und ausser in den MDCs 05, 08 und 20 die Zuordnung zur Basis-DRG hinsichtlich der Einteilung in die drei Partitionen operative, „andere“ und medizinische),
3. das Vorhandensein bzw. die Art von Splits bezogen auf den Ressourcenverbrauch.

Vom Format her besteht jede DRG aus vier alphanumerischen Zeichen (z.B. „ADD5“), wobei diese Zeichen die folgende Bedeutung haben:

- A** verweist auf die Hauptgruppe, der die DRG angehört;
DD gibt die Basis-DRG innerhalb der MDC sowie die Partition an, zu der die Basis-DRG gehört;
S kennzeichnet die Einteilung, mit der DRGs innerhalb einer Basis-DRG anhand ihres Ressourcenverbrauches unterschieden werden.

Für das erste Zeichen werden verschiedene Buchstaben des Alphabets für die Angabe der Hauptgruppe verwendet, zu der die DRG gehört, während die Zahl „9“ der Kennzeichnung von Fehler-DRGs und sonstigen DRGs vorbehalten ist. Aus den drei DRG-Bezeichnungen B16Z, Y63Z und 960Z ist z.B. ersichtlich, dass sich die erste Gruppe auf das Nervensystem bezieht, die zweite auf Verbrennungen und dass es sich bei der dritten um eine Fehler-DRG handelt.

Das jeweils zweite und dritte Zeichen einer DRG-Bezeichnung – also „**DD**“ – kennzeichnet die Basis-DRG. DRG-Nummern, die denselben Anfangsbuchstaben und dieselben Mittelziffern gemeinsam haben – z.B. B69A, B69B und B69C – beziehen sich auf dieselbe Basis-DRG (ADRG).

Basis-DRGs (ADRGs) bestehen aus einer oder mehreren DRGs, die grundsätzlich durch die gleiche Liste von Diagnose- und Prozedurenkodens definiert sind. DRGs innerhalb einer Basis-DRG unterscheiden sich durch ihren Ressourcenverbrauch und sind anhand unterschiedlicher Faktoren wie komplizierende Diagnosen/Eingriffe, Entlassungsgrund, Alter und/oder patientenbezogener Gesamtschweregrad (PCCL) untergliedert.

Zur Unterscheidung der Partition, zu der die jeweilige Basis-DRG gehört, wurden für die zweite und dritte Stelle der DRG-Bezeichnung drei separate Bereiche angelegt (01-39, 40-59 und 60-99) jeweils für eine operative, „andere“ und eine medizinische Partition. In den MDCs 05, 08 und 20 musste jedoch von dieser Einteilung abgewichen werden.

Das vierte Zeichen einer jeden DRG-Bezeichnung schliesslich dient zur Einteilung der relativen Bedeutung von DRGs innerhalb einer Basis-DRG bezogen auf den Ressourcenverbrauch. Hier kann innerhalb der Basis-DRG ein beliebiger Wert aus dem folgenden Wertebereich ausgewählt werden:

A	höchster Ressourcenverbrauch
B	zweithöchster Ressourcenverbrauch
C	dritthöchster Ressourcenverbrauch
...	...
Z	keine Unterteilung

Die Bedeutung dieses Einteilungsmerkmals geht aus den Namen der DRGs hervor. So haben beispielsweise die zwei DRGs in der sechsten Basis-DRG der medizinischen Partition innerhalb der MDC 05 *Krankheiten und Störungen des Kreislaufsystems* folgende Namen:

F67A	<i>Hypertonie mit schweren CC oder Alter < 16 Jahre oder intensivmedizinischer Komplexbehandlung/IMCK Erw > 119 Aufwandspunkte oder bestimmter Diagnose</i>
F67B	<i>Hypertonie, Alter > 15 Jahre</i>

Im Allgemeinen sind sowohl die DRGs innerhalb einer Basis-DRG als auch die Basis-DRGs innerhalb der operativen und „anderen“ Partition hierarchisch auf Basis des Ressourcenverbrauches angeordnet. Diese hierarchische Ordnung findet sich weitgehend in den Diagrammen der Entscheidungslogik. Dagegen findet sich im Textteil der jeweiligen MDC die numerische Reihenfolge zum leichteren systematischen Auffinden von DRGs, die allerdings nicht hierarchisch den Ressourcenverbrauch widerspiegelt.

Am Ende der Einleitung befindet sich eine umfassende Liste der DRGs, die auch nähere Informationen zu den jeweils zugehörigen MDCs und Partitionen enthält (Tabelle 1.1).

3.2 Umgang mit Schweregraden

Das Vorhandensein von Komplikationen und/oder Komorbiditäten (CC) kann die Behandlung von Krankheiten und Störungen erschweren und verteuern. Deshalb ist es für eine DRG-Klassifikation wesentlich, die unterschiedliche Schwere einer Erkrankung zu erkennen und zu berücksichtigen.

Der PCCL in der SwissDRG-Version 15.0 wird mit Hilfe eines Algorithmus auf Basis der vorliegenden CCL-Werte berechnet. Die Vorgehensweise bei der Zuweisung von CCL und PCCL wird in Anhang D näher erläutert.

4 Gruppierung von Behandlungsepisoden in DRGs

4.1 Variablen für die Gruppierung

Der DRG-Grouper arbeitet mit den folgenden Datenelementen: Diagnosen, Prozeduren, Geschlecht, Alter, Aufnahmeart, Entlassart, Verweildauer, Urlaubstage, Aufnahmegewicht sowie Status der Verweildauer ein Belegungstag.

Der Grouper führt die folgenden Aufgaben in der angegebenen Reihenfolge aus:

- Überprüfung demografischer und klinischer Merkmale
- MDC-Zuordnung
- Prä-MDC-Verarbeitung
- MDC-Partitionierung
- Zuordnung zur Basis-DRG
- Zuordnung von CCL und PCCL
- DRG-Zuordnung

4.2 Überprüfung demografischer und klinischer Merkmale

Vor der MDC-Zuordnung überprüft der Grouper anhand von demografischen und klinischen Merkmalen die Gültigkeit der für die Gruppierung verwendeten Variablen. Die demografischen Merkmale, die überprüft werden, sind: Alter, Geschlecht, Aufnahmegewicht, Verweildauer, Status der Verweildauer ein Belegungstag, Aufnahmeart und Entlassart.

Die Plausibilitätsprüfung der klinischen Merkmale dient zur Überprüfung aller Diagnosen- und Prozedurenkodes in Bezug auf die Klassifikationen ICD-10-GM und CHOP, sowie des Alters. Auch die Hauptdiagnose wird überprüft, um sicher zu gehen, dass diese als Hauptdiagnose zulässig ist und dass es sich weder um einen Manifestationskode noch um einen Kode zur Beschreibung einer externen Verletzungs- und/oder Vergiftungsursache handelt (siehe Abschnitte V, W, X und Y der ICD-10-GM).

Nähere Informationen über zulässige Diagnosen sowie über die zur Plausibilitätsprüfung klinischer Merkmale verwendeten Codes befinden sich in Anhang E.

Sowohl für demografische als auch für klinische Merkmale werden Warnkennzeichen („Flags“) generiert, wenn das Programm auf ungültige Informationen stösst. In einigen Fällen – z.B. bei ungültigen Altersangaben oder einer unzulässigen Hauptdiagnose – wird dieser Fall als Fehlschlag („fatal Flag“) gekennzeichnet und der entsprechende Datensatz einer der drei DRGs 960Z, 961Z und 963Z zugeordnet.

4.3 MDC-Zuordnung

Die zweite Funktion des Groupers ist es, jede Behandlungsepisode einer MDC zuzuordnen. Obwohl diese Zuordnung im Allgemeinen anhand der Hauptdiagnose erfolgt, gibt es Ausnahmen, bei denen die MDC-Zuordnung einer Behandlungsepisode während der Prä-MDC-Verarbeitung geändert wird.

Es besteht nicht immer eine strukturierte Beziehung zwischen den Blöcken der Diagnosecodes in der ICD-10-GM und den Tabellen der Diagnosecodes, anhand derer die MDC-Zuordnung erfolgt. So sind z.B. die Codes im Diagnoseblock D10-D36 Gutartige Neubildungen auf 15 verschiedene MDCs verteilt (Tabelle 1.2).

Wenn eine Behandlungsepisode keiner MDC zugeordnet werden kann, wird die MDC-Nummer „00“ zugewiesen und die Einordnung erfolgt in die DRG 960Z *Nicht gruppierbar*.

4.4 Prä-MDC-Verarbeitung

Die Prä-MDC-Verarbeitung hat zwei Funktionen. Erstens werden die in der "Prä-MDC"-Kategorie enthaltenen kostenintensiven DRGs ermittelt. Zweitens ändert das Programm die MDC-Zuweisung in Fällen, in denen eine MDC nicht ausschliesslich auf Basis der Hauptdiagnose definiert ist. Dies ist bei MDC 15 *Neugeborene* und MDC 21A *Polytrauma* der Fall.

Jeder Datensatz wird u.a. auf folgende Punkte hin überprüft. Lautet die Antwort „ja“, weist der Grouper den jeweiligen Datensatz einer der DRGs in der Prä-MDC-Kategorie zu oder ändert die MDC-Zuweisung:

- Wurde im Rahmen dieser Behandlungsepisode eine Leber-, Lungen-, Knochenmark-, Pankreas-, Nieren-, Darm- oder Herztransplantation durchgeführt oder wurden Stammzellen transfundiert?
- Wurde bei einem Wachkoma-Patient eine Frührehabilitation durchgeführt?
- Wurde eine bestimmte akute Erkrankung oder Verletzung des Rückenmarkes diagnostiziert?
- Wurde Versagen und Abstossung eines transplantierten Organes oder transplantiertes hämatopoetischer Zellen diagnostiziert?
- Wurde eine Stammzellentnahme bei einem Eigen- oder Fremdspender durchgeführt?
- Wurden signifikante Verletzungen an mehreren Stellen des Körpers behandelt?
- War der Patient weniger als 28 Tage alt (d.h. ein Neugeborenes) bzw. weniger als 1 Jahr alt mit einem Aufnahmegewicht von weniger als 2.500 Gramm?

Der Ablauf dieser Prä-MDC-Verarbeitung wird im ersten der MDC-Ablaufdiagramme später in diesem Handbuch dargestellt.

4.5 MDC-Partitionierung

Die Zuweisung einer Behandlungsepisode zu einer operativen, „anderen“ oder medizinischen Partition innerhalb einer MDC hängt hauptsächlich vom Vorhandensein oder Fehlen von Prozeduren ab. Im Allgemeinen gilt Folgendes:

- Damit eine Behandlungsepisode einer operativen Partition zugewiesen wird, muss mindestens eine OR-Prozedur vorhanden sein.
- Eine Behandlungsepisode wird einer „anderen“ Partition zugewiesen, wenn keine OR-Prozedur, jedoch mindestens eine NonOR-Prozedur durchgeführt wurde, die für die MDC signifikant ist.

Wenn im Rahmen einer Behandlungsepisode weder eine OR-Prozedur noch eine lokal signifikante NonOR-Prozedur durchgeführt wurde, wird diese einer medizinischen Partition zugewiesen.

Nicht alle MDCs weisen jedoch alle drei Partitionen auf.

Anhang B enthält eine ausführliche Liste aller in der SwissDRG-Version 15.0 enthaltenen OR-Prozeduren und NonOR-Prozeduren. In einigen MDCs wurden DRGs der medizinischen Partition zwischen DRGs der „anderen“ aber auch der operativen Partition sortiert, so dass im Einzelfall, in Abhängigkeit von der Abfrageposition, trotz Vorhandensein einer OR-Prozedur eine DRG der medizinischen Partition erreicht werden kann.

4.6 Zuordnung zu Basis-DRGs

Behandlungsepisoden werden Basis-DRGs hauptsächlich aufgrund der dokumentierten Diagnose- und Prozedurenkodes zugeordnet. Basis-DRGs in der operativen Partition und in der Partition „Andere“ werden hierarchisch abgefragt (siehe MDC-Ablaufdiagramme). Gewöhnlich erfolgt die Reihung nach abnehmendem Ressourcenverbrauch. In den medizinischen Partitionen hat diese hierarchische Einteilung jedoch in aller Regel keine Auswirkung, da sich die Diagnoselisten gegenseitig ausschliessen.

Betrachtet man zum Beispiel drei Datensätze, bei denen jeweils C20 *Bösartige Neubildung des Rektums* als Hauptdiagnosekode für MDC 06 eingetragen wurde. Es wird angenommen, dass diese Datensätze bis auf das Vorhandensein/Fehlen von OR- und NonOR-Prozeduren identisch sind und die Verweildauer länger ist als zwei Belegungstage. Enthält der erste Datensatz den Kode 48.49 für die OR-Prozedur *Rektumresektion mit Durchzugsverfahren, sonstige*, wird er in die Basis-DRG G16 *Komplexe Rektumresektion oder Eviszeration des kleinen Beckens oder Eingriff bei bösartiger Neubildung oder Strahlentherapie mit grossem abdominellen Eingriff* eingeordnet. Enthält der zweite Datensatz dafür aber die NonOR-Prozedur 45.41.12 *Endoskopische Mukosaresektion Dickdarm* wird er der Basis-DRG G46 *Bestimmte endoskopische Eingriffe, mehr als ein Belegungstag* zugeordnet. Wenn der dritte Datensatz weder eine OR-Prozedur noch eine lokal signifikante NonOR-Prozedur enthält, wird er der Basis-DRG G60 *Bösartige Neubildung der Verdauungsorgane* zugeordnet, einer Basis-DRG in der medizinischen Partition der MDC 06.

Würde die Hauptdiagnose des ersten und zweiten Datensatzes in I20.9 *Angina pectoris, nicht näher bezeichnet* (eine Hauptdiagnose für MDC 05) geändert, würde der erste Datensatz der Basis-DRG 901 *Ausgedehnte OR-Prozedur ohne Bezug zur Hauptdiagnose* zugeordnet werden, während der zweite in die medizinische Basis-DRG F66 *Koronararteriosklerose, kardiale Arrhythmien, Angina Pectoris* eingeordnet würde. Der Grund dafür ist darin zu sehen, dass die Prozedur 48.49 *Rektumresektion mit Durchzugsverfahren, sonstige* auf keiner der Listen mit OR-Prozeduren erscheint, die operative DRGs in MDC 05 definieren, und dass keine der Basis-DRGs in der Partition „Andere“ der MDC 05 die Prozedur 45.41.12 *Endoskopische Mukosaresektion Dickdarm* als Teil ihrer Definition enthält.

Um mehrzeitige Eingriffe im SwissDRG-System abbilden zu können, wird für die SwissDRG-Version 15.0 auch das Prozeduren-Datum zur Gruppierung verwendet.

4.7 Zuordnung von CCL und PCCL

Jeder Diagnose wird ein CCL-Wert zugewiesen. Anschliessend wird jedem Datensatz ein PCCL-Wert zugeordnet, d.h. eine Masszahl für den kumulativen Effekt der CCs einer Behandlungsepisode. Nähere Informationen zu den Verfahren, mit denen einem Datensatz CCLs und PCCLs zugewiesen werden, befinden sich in Anhang D und auf den Begleit-Dokumenten.

4.8 DRG-Zuordnung

DRGs innerhalb einer Basis-DRG unterscheiden sich durch ihren Ressourcenverbrauch und sind anhand der Faktoren PCCL, Alter, Verweildauer, Aufnahmeart, Entlassart, Hauptdiagnose, Nebendiagnose oder Prozedur unterteilt.

4.9 Verschiedene Funktionen mit Einfluss auf die Gruppierung von Behandlungsepisoden

In der SwissDRG-Version 15.0 gibt es spezielle „Funktionen“. Dies sind logische Definitionen, die typischerweise an mehreren Stellen des DRG-Algorithmus, oft in mehreren MDCs, angewendet werden. Weitere Informationen (Logik, Kodetabellen) zu zwei dieser Funktionen – Schweres Problem beim Neugeborenen [SPNG] und Mehrere schwere Probleme beim Neugeborenen [MSPNG] – finden sich in Band 3, am Ende der DRG-Definitionen für die MDC 15. Zu allen anderen Funktionen (den „Globalen Funktionen“) finden Sie diese Informationen am Ende von Band 4. Eine Liste, die aufzeigt, an welcher Stelle die verschiedenen Funktionen bei MDCs und DRGs vorkommen, findet sich in der „Funktionsübersicht“ in Band 5 am Ende von Anhang B.

4.10 Fehler-DRGs und sonstige DRGs

Datensätze, die klinisch untypische oder ungültige Informationen enthalten, werden in der SwissDRG-Version 15.0 einer von 9 Fehler- und sonstigen DRGs zugewiesen:

- 901A** *Ausgedehnte OR-Prozedur ohne Bezug zur Hauptdiagnose mit komplizierenden Prozeduren oder Strahlentherapie*
- 901B** *Ausgedehnte OR-Prozedur ohne Bezug zur Hauptdiagnose mit komplexer OR-Prozedur*
- 901C** *Ausgedehnte OR-Prozedur ohne Bezug zur Hauptdiagnose mit anderem Eingriff an Kopf und Wirbelsäule oder Alter < 1 Jahr*
- 901D** *Ausgedehnte OR-Prozedur ohne Bezug zur Hauptdiagnose*
- 902Z** *Nicht ausgedehnte OR-Prozedur ohne Bezug zur Hauptdiagnose*
- 960Z** *Nicht gruppierbar*
- 961Z** *Unzulässige Hauptdiagnose*
- 962Z** *Unzulässige Kodierung einer Sectio caesarea*
- 963Z** *Neonatale Diagnose unvereinbar mit Alter oder Gewicht*

Diese Fehler- und sonstigen DRGs sind in drei Gruppen eingeteilt:

- Gruppe 1** 901A-901D und 902Z werden dann verwendet, wenn keine der OR-Prozeduren einen Bezug zur MDC der Hauptdiagnose des Patienten aufweist.
- Gruppe 2** 961Z, 962Z und 963Z werden verwendet, wenn eine Behandlungsepisode aufgrund ihrer Hauptdiagnose keiner klinisch kohärenten DRG zugeordnet werden kann (wenn beispielsweise ein Kode der ICD-10-GM als Hauptdiagnose zugewiesen wird, obwohl der Kode im SwissDRG-System als Hauptdiagnose unzulässig ist).
- Gruppe 3** 960Z wird verwendet, wenn die Hauptdiagnose ungültig ist oder wichtige Informationen entweder fehlen oder falsch sind.

Grundsätzlich steht Gruppe 1 mit der Klassifikationsmethode, Gruppe 2 eher mit den Kodiervorschriften und Gruppe 3 mit der Kodierqualität in Zusammenhang.

5 Hinweise zur Anwendung des Definitionshandbuches

5.1 Anwendung des Handbuches

Hauptzweck dieses Handbuches ist es, zu erklären, wie die Grouper-Software die DRG-Zuordnung vornimmt. Ausserdem soll erläutert werden, warum Datensätze bestimmten DRGs zugeordnet werden. Weiter sollen Hilfestellungen bei der Identifizierung wahrscheinlicher DRG-Zuordnungen für einzelne Datensätze geboten werden. Dieses Handbuch ist jedoch nicht als Ersatz für eine Grouper-Software gedacht. Im Folgenden werden sieben wichtige Schritte beschrieben, die beim Zuweisen einer Behandlungsepisode zu einer DRG unter Umständen durchgeführt werden müssen.

Die im Buch aufgeführten Beispiele und Abbildungen sollen die Funktionsweise des Grouper und des Definitionshandbuches veranschaulichen. Sie können aus technischen Gründen nicht jedes Mal angepasst werden und entsprechen demnach nicht immer der aktuell gültigen Version.

Schritt 1: Anwendung von Anhang A

Stellen Sie die Hauptdiagnose für den Datensatz fest und ermitteln Sie anhand der Querverweise in Anhang A die MDC und mögliche DRGs. Gegebenenfalls werden DRGs aus mehreren MDCs aufgelistet. In diesem Fall sollten Sie die folgenden besonderen MDCs und DRGs in diesem Schritt vorerst ignorieren:

- den Abschnitt *Polytrauma* der MDC 21A (d.h. DRGs, die mit dem Buchstaben „W“ beginnen);
- Fälle, in denen die Diagnose eine operative oder „andere“ DRG näher definiert.

Schritt 2: Anwendung des Prä-MDC-Ablaufdiagrammes

Überprüfen Sie den Datensatz anhand des Prä-MDC-Ablaufdiagrammes und stellen Sie fest, ob er die Kriterien der DRG für die logische Zuordnung zu einer der beispielhaft angegebenen Gruppen erfüllt:

- Kostenintensive DRGs in der Prä-MDC-Kategorie;
- Neugeborene (MDC 15);
- *Polytrauma* (MDC 21A);
- *Paraplegie/Tetraplegie oder Verletzungen am Rückenmark mit operativem Eingriff* (Basis-DRG B61);
- Implantation oder Aggregatwechsel Defibrillator (MDC 05);
- Syndromdiagnose bei komplizierten Epilepsien (MDC 01);
- Akute Tuberkulose ohne OR-Prozedur, Verweildauer > 14 Tage (MDC 04).

Hinweis: Für die Basis-DRG B61 gilt die Grouper-Zuordnung in die Prä-MDC, im Fallpauschalenkatalog wird die Basis-DRG B61 seit Einführung der Swiss DRG-Tarifstruktur innerhalb der MDC01 aufgeführt.

Schritt 3: Anwendung von Anhang B

Enthält der Datensatz einen oder mehrere Prozedurenkodes, stellen Sie anhand der Querverweise in Anhang B fest, ob diese zur Definition der DRG als OR-Prozeduren oder als NonOR-Prozeduren aufgelistet sind. Ist dies der Fall, vergleichen Sie die angegebenen DRGs mit der in den ersten beiden Schritten dieses Verfahrens ermittelten MDC und stellen Sie fest, ob es Übereinstimmungen gibt. Stimmt keine der Prozeduren damit überein, ist aber mindestens eine OR-Prozedur vorhanden, wird der Datensatz einer der sonstigen DRGs aus der Gruppe 1 (Basis-DRGs 901 und 902) zugeordnet.

Schritt 4: Anwendung der Ablaufdiagramme und der begleitenden Basis-DRG-Definitionen

Weist eine Behandlungsepisode mehrere „relevante“ Prozeduren auf, ermitteln Sie anhand des entsprechenden Ablaufdiagrammes und der begleitenden Basis-DRG-Definitionen, welche der Prozeduren in der operativen Hierarchie für die MDC am höchsten steht. Beachten Sie hierbei, dass eine bestimmte Prozedur auch innerhalb einer MDC in mehreren DRGs gruppierungsrelevant sein kann, aufgrund der Abfragereihenfolge eventuell aber nur eine DRG erreichen kann.

Überprüfen Sie ausserdem anhand des Ablaufdiagrammes und der begleitenden Basis-DRG-Definitionen, ob der Datensatz Kriterien für Basis-DRGs erfüllt, die nicht durch die Diagnose- oder Prozedurenkodes definiert sind und die in bestimmten MDCs ganz oben aufgeführt sind, wie z.B.:

- die DRGs P60A-P60D in der MDC 15;
- die DRGs R65A-R65C in der MDC 17;
- die DRGs U60A-U60C in der MDC 19;
- die DRG W60A-W60C im Abschnitt *Polytrauma* der MDC 21A;
- die DRG Y63Z in der MDC 22.

Schritt 5: Anwendung der Ablaufdiagramme und der begleitenden DRG-Definitionen

Wenn der Diagnose- und/oder Prozedurenkode darauf hindeutet, dass der Datensatz einer Reihe von DRGs innerhalb einer Basis-DRG zugeordnet werden könnte, sollten Sie anhand des MDC-Ablaufdiagrammes und der DRG-Definitionen feststellen, anhand welcher Kriterien – z.B. PCCL und Alter – die Basis-DRG unterteilt wurde. Dabei ist die anhand der Rangnummern erkennbare Abfragereihenfolge zu berücksichtigen.

Die Sortierung der DRGs nach absteigenden Kosten führt dazu, dass DRGs einer gemeinsamen Basis in der Abfragereihenfolge nicht mehr aufeinander folgen müssen. Am Beispiel der DRGs W02A, W02B und W61A und W61B bedeutet dies, dass die DRG W61A aufgrund ihrer Kosten vor der DRG W02B abgefragt wird. Die DRG W61B wird aufgrund ihrer Kosten nach der DRG W02B abgefragt.

Bei umfangreichen MDCs hat dies zur Folge, dass durch die Darstellung der MDC-Flussdiagramme in Abfragereihenfolge, wie in Abbildung 5.1 ersichtlich, DRGs und ihre Zugehörigkeit zur Basis-DRG nicht mehr übersichtlich darstellbar sind. Dies betrifft insbesondere komplex gesplittete DRGs.

Abbildung 5.1 MDC-Flussdiagramm in Abfragereihenfolge

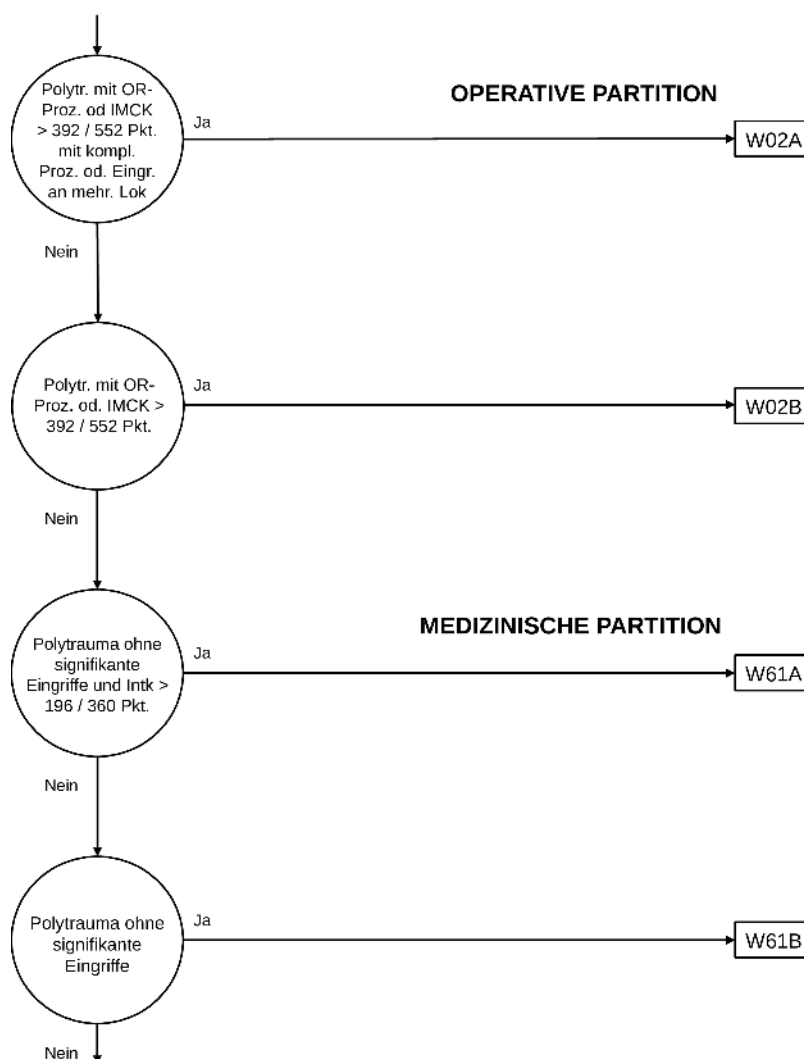

Daher orientiert sich – unter Beibehaltung der konsequenten hierarchischen Sortierung – die Darstellung im Flussdiagramm an den Basis-DRGs. Die tatsächliche Abfrageposition einer DRG im Grouperalgorithmus dieser MDC wird als Zahl rechts neben dem DRG-Symbol dargestellt (siehe Abbildung 5.2).

Abbildung 5.2 MDC-Flussdiagramm mit Rangnummern

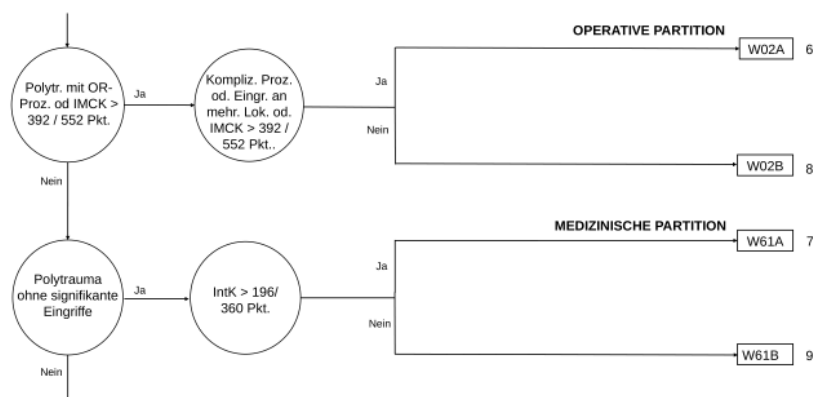

Die in den Abbildungen Abbildung 5.1 und Abbildung 5.2 dargestellten Flussdiagramme sind inhaltlich identisch. Ein Unterschied in der hinterlegten Logik besteht nicht.

Diese Abbildungen illustrieren ein Beispiel und beziehen sich nicht auf eine bestimmte SwissDRG-Version.

Schritt 6: Anwendung von Anhang D

Ermitteln Sie die CCs und CCLs anhand von Anhang D und den Daten der Begleit-Dokumente und berechnen Sie den PCCL.

Schritt 7: Zuweisung der DRG

Anwendungsbeispiele dieses Handbuches für die Zuordnung einer Behandlungsepisode zu einer DRG

1. Beispiel: Erwachsener Patient mit der Hauptdiagnose K52.1 *Toxische Gastroenteritis und Kolitis* ohne Nebendiagnosen oder Prozeduren.

Schritt 1: Laut Anhang A ist diese Diagnose in den folgenden MDCs und DRGs enthalten: MDC 06: G71A, G71B und in den Funktionen Schweres Problem beim Neugeborenen und Mehrere schwere Probleme beim Neugeborenen in der MDC 15.

Schritt 2: Da keine unter Punkt "4.4 Prä- MDC- Verarbeitung" aufgeführten Kriterien erfüllt sind und auch keine OR-Prozedur im Datensatz enthalten ist, ist anhand des Prä-MDC-Ablaufdiagramms erkennbar, dass dieser Fall die Kriterien für die logische Zuordnung zu einer anderen DRG nicht erfüllt und somit in die MDC 06 gruppiert wird.

Schritt 3 und 4: Diese Schritte entfallen, da keine Prozeduren im Datensatz enthalten sind.

Schritt 5 und 6: Anhand des entsprechenden Ablaufdiagrammes der MDC 06 und der DRG-Definitionen kann nun aufgrund bestimmter Kriterien, wie z.B. Nebendiagnosen, PCCL oder Alter die entsprechende DRG festgestellt werden. Da keine Nebendiagnosen enthalten sind, wird der Datensatz der DRG G71B zugeordnet.

2. Beispiel: Erwachsener Patient mit der Hauptdiagnose S27.0 *Traumatischer Pneumothorax*, den Nebendiagnosen S22.44 *Rippenserienfraktur: Mit Beteiligung von vier und mehr Rippen* und S36.11 *Prellung und Hämatom der Leber*, sowie der Prozedur 34.04 *Pleuraldrainage (einsetzen eines interkostalen Katheters zur Drainage)*.

Schritt 1: Laut Anhang A ist die Hauptdiagnose S27.0 in den folgenden MDCs und DRGs enthalten: MDC 04: E66A, E76A, E76B, E76C, E76D und E76E; MDC 21A: W61A, W61B und W61C; Prä-MDC: A11C, sowie in den Funktionen Schweres Problem beim Neugeborenen und Mehrere schwere Probleme beim Neugeborenen in der MDC 15 und in der Funktion Polytrauma. Aufgrund der Hauptdiagnose würde der Datensatz der MDC 04 zuerst zugeordnet werden.

Schritt 2: Durch die gültigen Nebendiagnosen erfüllt der Datensatz die logische Zuordnung in die Funktion Polytrauma und der Datensatz wird anstatt der MDC 04 nun der MDC 21A und der Basis-DRG W61 zugewiesen.

Schritt 3: In Anhang B wird aufgezeigt, dass die Prozedur 34.04 als NonOR-Prozedur in dieser Fallkonstellation keine Gruppierungsrelevanz hat.

Schritt 4: Anhand der Anwendung des entsprechenden Ablaufdiagrammes der MDC 21A und der begleitenden Basis- DRG- Definitionen wird nun die entsprechende Basis-DRG W61 ermittelt.

Schritt 5: Anhand der Anwendung des entsprechenden Ablaufdiagrammes der MDC 21A und den begleitenden DRG-Definitionen wird die DRG W61C ermittelt.

Schritt 6: Die Nebendiagnosen S22.44 und S36.11 weisen in der Basis-DRG W61 einen CCL-Wert von 2 auf. Die Berechnung des PCCL ergibt einen Wert von 0 (siehe Anhang D und Begleitdokumente), der Datensatz bleibt der DRG W61C zugeordnet.

3. Beispiel: Erwachsener Patient mit der Hauptdiagnose K52.1 *Toxische Gastroenteritis und Kolitis* und den Prozeduren 45.26 *Offene Biopsie am Dickdarm* und 45.41.31 *Lokale Exzision von Läsion oder Gewebe im*

Dickdarm, offen chirurgisch, jedoch mit den Nebendiagnosen B18.2 Chronische Virushepatitis C und I70.24 Atherosklerose der Extremitätenarterien: Becken-Bein-Typ, mit Ulzeration.

Schritt 1: Laut Anhang A ist diese Diagnose in den folgenden MDCs und DRGs enthalten: MDC 06: G71A, G71B und in den Funktionen Schweres Problem beim Neugeborenen und Mehrere schwere Probleme beim Neugeborenen in der MDC 15.

Schritt 2: Die Zuordnung zur MDC 06 bleibt bestehen.

Schritt 3: In Anhang B wird aufgeführt, dass die Prozedur 45.26 in der MDC 06 in den DRGs G04A, G04B, G12A, G16A, G38A, G38B und G38C als OR-Prozedur aufgeführt ist. Die Prozedur 45.41.31 wird als OR-Prozedur in der MDC 06 den DRGs G04A, G04B, G38A, G38B und G38C zugeordnet.

Schritt 4: Anhand des entsprechenden Ablaufdiagrammes in der MDC 06 ist erkennbar, dass beide Prozeduren in der Basis-DRG G04 enthalten sind und so wird der Datensatz aufgrund der Prozeduren der Basis-DRG G04 zugeordnet.

Schritt 5 und 6: Die Nebendiagnosen B18.2 und I70.24 weisen in der Basis-DRG G04 einen CCL-Wert von 3 und 2 auf. Die Berechnung des PCCL ergibt einen Wert von 3 (siehe Anhang D und Begleitdokumente), der Datensatz wird der DRG G04B zugewiesen.

4. Beispiel: Erwachsener Patient mit der gleichen Hauptdiagnose K52.1 *Toxische Gastroenteritis und Kolitis* wie oben, den Nebendiagnosen E66.06 *Adipositas durch übermäßige Kalorienzufuhr: Adipositas Grad III (WHO) bei Patienten von 18 Jahren und älter, Body-Mass-Index [BMI] von 40 bis unter 50* und U80.01 *Staphylococcus aureus mit Resistenz gegen Glykopeptid-Antibiotika, Chinolone, Streptogramine oder Oxazolidinone und ohne Resistenz gegen Oxacillin oder Methicillin* und mit der Prozedur 93.59.51 *Komplexbehandlung bei Besiedlung oder Infektion mit multiresistenten Erregern, mindestens 7 bis 13 Behandlungstage* aufgrund des multiresistenten Erregers.

Schritt 1: Laut Anhang A ist diese Diagnose in den bereits oben aufgeführten MDCs, DRGs und Funktionen enthalten.

Schritt 2: Die Zuordnung zur MDC 06 bleibt bestehen.

Schritt 3: In Anhang B wird aufgeführt, dass die Prozedur 93.59.51 innerhalb verschiedener Funktionen, anderen MDCs und DRGs und auch für die Prä-MDC in den DRGs A94A, A94B, A94C und A94D enthalten ist.







Schritt 4: Anhand des entsprechenden Ablaufdiagrammes und der begleitenden Basis-DRG-Definitionen wird nun die entsprechende Basis-DRG, in diesem Fall die A94 ermittelt. Die Zuordnung des Datensatzes zur MDC 06 bleibt aber bestehen.

Schritt 5: Anhand der Anwendung des Ablaufdiagrammes der Prä-MDC und den begleitenden DRG-Definitionen wird die DRG A94D ermittelt.

Schritt 6: Die Nebendiagnose E66.06 weist einen CCL-Wert von 1 auf. Die Berechnung des PCCL ergibt einen Wert von 0 (siehe Anhang D und Begleitdokumente) und der Datensatz bleibt der DRG A94D zugewiesen.

5.2 Symbole und Konventionen

Symbole in den MDC-Diagrammen

	Ein Kreis zeigt an, dass eine Entscheidung getroffen wird.
	Dieser Zeiger bedeutet, dass das Ablaufdiagramm auf einer weiteren Seite fortgesetzt wird.
	Ein Rechteck steht für eine DRG.
	Dieses Symbol verweist auf die MDC-Zuordnung.
	Dieser Zeiger verweist auf die nächste MDC.
	Dieses Symbol steht für eine Bedingung, die wahr wird.
	Dieses Symbol steht für eine Bedingung, die nicht wahr wird.

Anmerkungen

- ‡ Das Doppelkreuz dient zur Kennzeichnung einer NonOR-Prozedur.
- ↔ Der Doppelpfeil dient zur Kennzeichnung einer Prozedur mit einer Seitenangabe (R, L, B).

Textfelder

Mit schwarz unterlegten Textfeldern werden Basis-DRGs, mit schwarz umrandeten Textfeldern DRGs gekennzeichnet. Das heisst:

ADRG B69

Verweist auf die Basis-DRG B69 *Transitorische ischämische Attacke (TIA) und extrakranielle Gefässverschlüsse*

DRG B69A

Verweist auf die DRG B69A *Transitorische ischämische Attacke (TIA) und extrakranielle Gefässverschlüsse mit neurologischer Komplexbehandlung des akuten Schlaganfalls > 72 Stunden oder neurologische Komplexbehandlung mit äusserst schweren CC*

Für DRG-Definitionen verwendete Tabellen

In diesem Handbuch sind alle DRGs anhand von Diagnosekodes definiert, jedoch wird zur Definition einiger DRGs eine Kombination aus Diagnosekodes und Codes für OR-/NonOR-Prozeduren herangezogen. Unter jeder Basis-DRG befindet sich eine Beschreibung der Logik, die bei der Basis-DRG-Zuordnung der Behandlungsepisoden verwendet wird. In einigen dieser logischen Definitionen wird auf Tabellen verwiesen. Häufig finden sich in der Logik komplexe boolesche Ausdrücke, bei denen verschiedene Bedingungen durch ein „und“ oder ein „oder“ miteinander verknüpft sind. Es gilt hier die

allgemeine Regel, dass eine „und“-Verknüpfung stärker bindet als eine „oder“-Verknüpfung. Wird von dieser Regel abgewichen, ist dies durch entsprechende Klammersetzung gekennzeichnet.

6 Besonderheiten der SwissDRG-Version 15.0 Katalogversion (2023/2026)

6.1 Gültigkeit von Diagnose- und Prozedurenklassifikationen

In den ersten Versionen des SwissDRG-Systems (0.0 bis 0.2) hatten mehrere Versionen des CHOP parallel Gültigkeit, in SwissDRG 0.2 beispielsweise die CHOP-Versionen 8 bis 11. Dies hatte den Vorteil, dass mit nur einer Grouperversion sowohl die Daten des zurückliegenden Datenjahres verarbeitet werden konnten als auch die Entwicklungen des CHOP für die folgenden Jahre im Definitionshandbuch sichtbar waren. Für ein DRG-System auf dem Weg zur Anwendung als Vergütungssystem ist aber zu fordern, dass die Menge der zulässigen Codes exakt definiert ist – nämlich genau als die im Anwendungsjahr zulässigen endstelligen Codes. Die Möglichkeit, veraltete oder nicht-terminale Codes anzugeben, führt zu einer Verschlechterung der Datenqualität und einer eingeschränkten Vergleichbarkeit dieser unterschiedlich kodierten Fälle.

Ab der Version SwissDRG 0.3 sind daher immer nur die Diagnose- und Prozedurenklassifikationen eines Jahres gültig. Für die vorliegende „SwissDRG-Version 15.0 Katalogversion(2023/2026)“ sind dies die Codes des Jahres 2023, also:

Diagnosen	Version 2022 des ICD-10-GM (International classification of Diseases, GM-Version)
Prozeduren	Schweizerische Operationsklassifikation (CHOP) in der Version 2023 ("CHOP 2023")

Es ist zu beachten, dass die Nomenklatur der Versionen des CHOP geändert worden ist. Im Jahre 2009 war die Version 11 des CHOP anzuwenden („CHOP 11“), im Jahr 2010 erfolgte keine CHOP-Revision. Die ab dem Jahr 2011 anzuwendenden Versionen des CHOP werden statt mit einer Versionsnummer mit dem Gültigkeitsjahr bezeichnet (für 2011 als „CHOP 2011“). Somit sind „CHOP 11“ [2009] und „CHOP 2011“ [2011] unterschiedliche Versionen!

Die Versionen von SwissDRG 15.0 dienen der Verarbeitung von Daten unterschiedlicher Jahre. Die werden als "Katalogversion (2023/2026)", "Planungsversion (2024/2026)", Planungsversion (2025/2026)" bzw. „Abrechnungsversion (2026/2026)“ bezeichnet. Diese Versionen werden sich bezüglich der gültigen Codes unterscheiden, nicht aber im Hinblick auf andere Charakteristika des DRG-Algorithmus (wie Sortierung, Anzahl der DRGs o.ä.).

Damit stellt das vorliegende Handbuch also den Algorithmus der SwissDRG-Version 15.0 anhand der im Jahr 2023 gültigen Codes dar. Da die Version für Planungszwecke auf der Grundlage der Daten der Schweizer Spitäler aus dem Jahr 2023 konzipiert ist, wird sie auch als „Katalogversion (2023/2026)“ bezeichnet.

6.2 Seitenkennzeichen

In der Schweizerischen Operationsklassifikation CHOP können seit der Version 11 (2009) Seitenkennzeichen für Prozeduren an paarigen Organen oder Körperteilen (Augen, Ohren, Nieren, Extremitäten etc.) angegeben werden. In der derzeitigen Version SwissDRG 15.0 ist weiterhin die Angabe eines Seitenkennzeichens prinzipiell bei allen CHOP-Codes zulässig. Somit können auch

Prozeduren mit einem Doppelpfeil (↔) gekennzeichnet sein, die nicht an paarigen Organen vorgenommen werden.

6.3 OR- und NonOR-Prozeduren

Das SwissDRG-System unterscheidet OR- und NonOR-Prozeduren. OR-Prozeduren (OR = Operating Room) sind im SwissDRG-System immer signifikante (gruppierungsrelevante) Eingriffe, da die Gesamtmenge aller OR-Prozeduren in DRG-Logiken verwendet wird (z.B. bei der Basis-DRG 901).

NonOR-Prozeduren sind signifikante Eingriffe innerhalb einiger MDCs. Auch als NonOR-Prozeduren definierte Eingriffe können in einem OP-Saal (Operating Room = OR) durchgeführt werden. Das Doppelkreuz (‡) dient zur Kennzeichnung einer NonOR-Prozedur.

Tabelle 1.1 Liste der SwissDRGs

Prä-MDC Prä-MDC

DRG	Part.	Beschreibung
A01Z	O	Transplantation von Leber- oder Langerhans Zellen
A02Z	O	Transplantation von Pankreas oder Darm
A04A	O	Knochenmarktransplantation oder Stammzelltransfusion, allogene, mit schwersten CC und Graft versus Host Disease oder Alter < 16 Jahre
A04B	O	Knochenmarktransplantation oder Stammzelltransfusion, allogene, Alter < 18 Jahre oder intensivmedizinische Komplexbehandlung > 360 Aufwandspunkte oder mit schwersten CC oder hochgradig komplexe Chemotherapie mit aufwendiger Konstellation
A04C	O	Knochenmarktransplantation oder Stammzelltransfusion, allogene, Alter > 17 Jahre
A05Z	O	Herz- oder Lungentransplantation oder Trennung von Siamesischen Zwillingen, Alter > 17 Jahre
A06A	O	Intensivmedizinische Komplexbehandlung > 9200 Aufwandspunkte oder neurologische Frührehabilitation ab 70 Behandlungstage oder Implantation einer Herzpumpe, Transplantation von Leber, Lunge, Herz, Stammzelltransfusion oder Trennung von Siamesischen Zwillingen, mit schwersten Verbrennungen oder Alter < 16 Jahre
A06B	O	Intensivmedizinische Komplexbehandlung > 5880/5520 Aufwandspunkte oder neurologische Frührehabilitation ab 70 Behandlungstage oder Implantation einer Herzpumpe, Transplantation von Leber, Lunge, Herz, Stammzelltransfusion oder Trennung von Siamesischen Zwillingen
A06C	O	Intensivmedizinische Komplexbehandlung > 2352/2484 Aufwandspunkte mit hochaufwendigen Konstellationen oder bestimmte IntK mit IMCK Aufwandspunkten oder intensivmedizinische Komplexbehandlung > 4410/4600 Aufwandspunkte oder IMCK > 4900/5520 Aufwandspunkte
A07A	O	Hochkomplexe Eingriffe oder intensivmedizinische Komplexbehandlung > 2940/3680 Aufwandspunkte oder IMCK > 3430/4600 Aufwandspunkte oder neurologische Frührehabilitation ab 7 Behandlungstage oder intensivmedizinische Komplexbehandlung > 2058/2484 Aufwandspunkte mit komplexer Vakuumbehandlung oder bestimmte IntK mit IMCK Aufwandspunkten
A07B	O	Komplexe OR-Prozedur oder Polytrauma oder intensivmedizinische Komplexbehandlung > 2940/3680 Aufwandspunkte oder IMCK > 3430/4600 Aufwandspunkte oder neurologische Frührehabilitation ab 7 Behandlungstage oder komplexe Konstellationen, mit schwersten CC oder hochkomplexe Vakuumbehandlung, oder schwerste CC mit intensivmedizinischer Komplexbehandlung > 1764/2484 Aufwandspunkten oder Alter < 16 Jahre
A07C	O	Komplexe OR-Prozedur oder Polytrauma oder komplexe Vakuumbehandlung oder intensivmedizinische Komplexbehandlung > 1470/2208 Aufwandspunkte oder IMCK > 3430/3680 Aufwandspunkte oder neurologische Frührehabilitation ab 7 Behandlungstage oder komplexe Konstellationen oder Alter > 15 Jahre
A11A	O	Intensivmedizinische Komplexbehandlung > 196/552 Aufwandspunkte mit bestimmten komplexen Konstellationen oder hochaufwendige Konstellationen oder Alter < 16 Jahre oder intensivmedizinische Komplexbehandlung > 1656 Aufwandspunkte oder komplizierende Prozeduren mit bestimmten Konstellationen
A11B	O	Intensivmedizinische Komplexbehandlung > 196/552 Aufwandspunkte mit bestimmten Konstellationen oder schwere Verbrennungen oder schwerste CC, Alter > 15 Jahre
A11C	O	Intensivmedizinische Komplexbehandlung > 1470/1656 Aufwandspunkte mit erschwerender Diagnose oder bestimmte Prozeduren oder komplizierenden Prozeduren mit aufwendigen Konstellationen
A11D	O	Intensivmedizinische Komplexbehandlung > 784/828 Aufwandspunkte mit bestimmten Konstellationen
A15A	O	Knochenmarktransplantation oder Stammzelltransfusion, autolog mit Mehrfacheingriff oder intensivmedizinische Komplexbehandlung > 360 Aufwandspunkte oder schwerste CC, mit mittel- bis hochgradig komplexe Chemotherapie und aufwendige Konstellation oder bestimmte Zelltherapie, oder Alter < 18 Jahre
A15B	O	Knochenmarktransplantation oder Stammzelltransfusion, autolog mit Mehrfacheingriff oder intensivmedizinische Komplexbehandlung > 360 Aufwandspunkte oder schwerste CC oder hochgradig komplexe Chemotherapie und aufwendige Konstellation, Alter > 17 Jahre
A15C	O	Knochenmarktransplantation oder Stammzelltransfusion, autolog, Alter > 17 Jahre
A17Z	O	Transplantation von Nieren
A20Z	O	CAR-T Zelltherapie bei DLBCL
A36A	O	Intensivmedizinische Komplexbehandlung > 980/1104 Aufwandspunkte bei bestimmten Krankheiten und Störungen oder komplexer OR-Prozedur oder mehr als 8 Bestrahlungen oder mit schwersten CC oder vierzeitig bestimmte OR-Prozedur
A36B	O	Intensivmedizinische Komplexbehandlung > 392/552 Aufwandspunkte bei bestimmten Krankheiten und Störungen
A42A	A	Knochenmark- oder Stammzellentnahme, autolog, Alter < 16 Jahre oder bestimmten Verfahren
A42B	A	Knochenmark- oder Stammzellentnahme, autolog, Alter > 15 Jahre
A43A	O	Frührehabilitation bei Wachkoma und Locked-in-Syndrom mit Frührehabilitation ab 70 Behandlungstage oder IMC Komplexbehandlung > 1764/1932 Aufwandspunkte
A43B	O	Frührehabilitation ab 14 Behandlungstage bei Wachkoma und Locked-in-Syndrom oder hochkomplexe Vakuumbehandlung
A46A	O	Paraplegiologische Komplexbehandlung ab 196 Behandlungstage oder intensivmedizinische Komplexbehandlung > 588/828 Aufwandspunkte oder Eingriff an mehreren Lokalisationen oder Pflegekomplexbehandlung ab 226 Aufwandspunkte oder paraplegiologische Komplexbehandlung 140 bis 195 Behandlungstage mit bestimmter Diagnose
A46B	O	Paraplegiologische Komplexbehandlung ab 112 bis 195 Behandlungstage mit Pflegekomplexbehandlung ab 51 Aufwandspunkte oder bestimmte Diagnose, oder paraplegiologische Komplexbehandlung ab 28 Behandlungstage mit besonders aufwendigen Konstellationen

DRG	Part.	Beschreibung
A46C	O	Paraplegiologische Komplexbehandlung ab 112 bis 195 Behandlungstage oder Pflegekomplexbehandlung ab 51 Aufwandspunkte oder bestimmte OR-Prozedur, oder paraplegiologische Komplexbehandlung bis 55 Behandlungstage mit Vakuumbehandlung oder IntK > 588/828 Aufwandspunkte oder Pflege Komplexbehandlung ab 226 Behandlungstag
A46D	O	Paraplegiologische Komplexbehandlung ab 56 Behandlungstage oder paraplegiologische Komplexbehandlung ab 28 Behandlungstage mit intensivmedizinische Komplexbehandlung > 980/1104 Aufwandspunkte oder bestimmte IntK mit IMCK Aufwandspunkte, oder paraplegiologische Komplexbehandlung bis 55 Behandlungstage mit bestimmten Konstellationen
A46E	O	Paraplegiologische Komplexbehandlung 28 bis 55 Behandlungstage oder komplizierende oder komplexe Prozeduren oder Vakuumbehandlung oder Polytrauma oder intensivmedizinische Komplexbehandlung > 392/552 Aufwandspunkte oder IMCK > 784/828 Aufwandspunkte oder bestimmte Konstellationen
A46F	O	Paraplegiologische Komplexbehandlung
A50A	A	Selektive intravasculäre Radionuklidtherapie
A50B	A	Bestimmte Radiorezeptortherapie mit dem DOTA konjugierten Somatostatin-Analogen
A50C	A	Radiorezeptortherapie mit sonstigen PSMA-Liganden
A50D	A	Radiorezeptortherapie mit bestimmten PSMA-Liganden
A50E	A	Intravasculäre Radiotherapie mit Radionukliden oder Radiotherapie mit kleinen Molekülen
A60A	M	Versagen und Abstossung eines Organtransplantates, mehr als ein Belegungstag, mit äusserst schweren CC oder komplexer OR-Prozedur oder Alter < 16 Jahre
A60B	M	Versagen und Abstossung eines Organtransplantates, Alter > 15 Jahre, mehr als ein Belegungstag
A60C	M	Versagen und Abstossung eines Organtransplantates, ein Belegungstag
A90A	O	IMC Komplexbehandlung Erw > 1104 Aufwandspunkte oder komplexer OR-Prozedur oder mehr als 8 Bestrahlungen oder Frührehabilitation ab 14 Behandlungstage bei bestimmten Krankheiten oder mit schwersten CC oder komplexe Vakuumtherapie oder Alter < 16 Jahre, mit mehrzeitig bestimmter OR-Prozedur
A90B	O	IMC Komplexbehandlung > 1104 Aufwandspunkte oder komplexer OR-Prozedur oder mehr als 8 Bestrahlungen oder Frührehabilitation ab 14 Behandlungstage bei bestimmten Krankheiten oder mit schwersten CC oder komplexe Vakuumtherapie oder Alter < 16 Jahre
A90C	O	IMC Komplexbehandlung Erw > 552 Aufwandspunkte bei bestimmten Krankheiten, oder bestimmte IntK mit IMCK Aufwandspunkten oder Frührehabilitation ab 7 Behandlungstage, Alter > 15 Jahre
A91Z	M	Photopherese und Apherese ohne OR-Prozedur, ein Belegungstag
A92A	M	Multimodale Schmerztherapie bei bestimmten Krankheiten oder rheumatologische Komplexbehandlung bei bestimmten Krankheiten, ab 21 Behandlungstage ohne OR-Prozedur
A92B	M	Multimodale Schmerztherapie bei bestimmten Krankheiten oder rheumatologische Komplexbehandlung bei bestimmten Krankheiten, ab 14 bis 20 Behandlungstage ohne OR-Prozedur oder Alter < 16 Jahre
A92C	M	Multimodale Schmerztherapie bei bestimmten Krankheiten oder rheumatologische Komplexbehandlung bei bestimmten Krankheiten, ab 7 bis 13 Behandlungstage ohne OR-Prozedur oder Alter > 17 Jahre
A93A	O	Strahlentherapie, mehr als 8 Bestrahlungen mit komplexer OR-Prozedur oder intensivmedizinische Komplexbehandlung/IMCK > 184 Aufwandspunkte oder mit schwersten CC
A93B	O	Strahlentherapie, mehr als 19 Bestrahlungen oder äusserst schwere CC oder aufwendige Konstellationen bei BNB
A93C	O	Strahlentherapie, mehr als 8 Bestrahlungen
A94A	M	Komplexbehandlung bei Besiedlung oder Infektion mit multiresistenten Erregern ab 21 Behandlungstage und intensivmedizinische Komplexbehandlung /IMCK > 130/184 Aufwandspunkte
A94B	M	Komplexbehandlung bei Besiedlung oder Infektion mit multiresistenten Erregern ab 21 Behandlungstage, oder ab 14 Behandlungstage und bestimmter Diagnose oder intensivmedizinische Komplexbehandlung /IMCK > 130/119 Aufwandspunkte oder bestimmtem Eingriff
A94C	M	Komplexbehandlung bei Besiedlung oder Infektion mit multiresistenten Erregern ab 14 Behandlungstage oder Alter < 16 Jahre oder intensivmedizinische Komplexbehandlung/IMCK > 196/119 Aufwandspunkte oder bestimmte Diagnosen oder mit schwersten CC
A94D	M	Komplexbehandlung bei Besiedlung oder Infektion mit multiresistenten Erregern ab 7 Behandlungstage ohne OR-Prozedur, Alter > 15 Jahre
A95A	M	Geriatrische Akutrehabilitation ab 7 Behandlungstage mit mehrzeitig komplexen OR-Prozeduren oder komplizierende Prozedur oder schwerste CC oder geriatrische Akutrehabilitation ab 14 Behandlungstage und intensivmedizinische Komplexbehandlung/IMCK > 184 Aufwandspunkte
A95B	M	Geriatrische Akutrehabilitation ab 7 Behandlungstage mit komplexer Prozedur oder intensivmedizinische Komplexbehandlung/IMCK > 360 Aufwandspunkte oder komplexe Vakuumbehandlung oder bestimmte Eingriffe oder Eingriff an mehreren Lokalisationen
A95C	M	Geriatrische Akutrehabilitation ab 21 Behandlungstage oder schwerste CC oder Vakuumbehandlung oder bestimmte OR-Prozedur oder intensivmedizinische Komplexbehandlung Erw > 184 Aufwandspunkte
A95D	M	Geriatrische Akutrehabilitation ab 14 Behandlungstage mit äusserst schweren CC oder neurologische Komplexbehandlung des akuten Schlaganfalls oder bestimmter Eingriff oder intensivmedizinische Komplexbehandlung/IMCK Erw > 119/184 Aufwandspunkte
A95E	M	Geriatrische Akutrehabilitation ab 14 Behandlungstage oder äusserst schwere CC, geriatrische Akutrehabilitation ab 7 Behandlungstage mit bestimmter OR-Prozedur oder Vakuumbehandlung
A95F	M	Geriatrische Akutrehabilitation ab 7 Behandlungstage mit schweren motorischen Funktionseinschränkungen oder erschwerende Diagnose oder bestimmte Prozedur
A95G	M	Geriatrische Akutrehabilitation ab 7 Behandlungstage
A96A	M	Komplementärmedizinische Komplexbehandlung bei bestimmten Krankheiten, ohne OR-Prozedur, ab 26 Therapieeinheiten
A96B	M	Komplementärmedizinische Komplexbehandlung bei bestimmten Krankheiten, ohne OR-Prozedur, ab 10 Therapieeinheiten

DRG	Part.	Beschreibung
A97A	A	Palliativmedizinische Komplexbehandlung ab 7 Behandlungstage mit Mehrfacheingriff, oder bestimmte IntK mit IMCK Aufwandspunkten, oder komplexe OR-Prozedur mit palliativmedizinischer Komplexbehandlung ab 21 Behandlungstage und mit komplexen Konstellationen, oder palliativmedizinische Komplexbehandlung ab 28 Behandlungstage und Alter < 16 Jahre oder bestimmten Prozeduren
A97B	A	Palliativmedizinische Komplexbehandlung ab 7 Behandlungstage mit komplexer Prozedur oder komplizierender Prozedur, oder palliativmedizinische Komplexbehandlung ab 21 Behandlungstage mit operativem Eingriff oder Alter < 16 Jahre, oder intensivmedizinische Komplexbehandlung /IMCK > 196/184 Aufwandspunkte
A97C	A	Palliativmedizinische Komplexbehandlung ab 7 Behandlungstage mit neurologischer Komplexbehandlung ab 24 Std. oder bestimmte Diagnose oder palliativmedizinische Komplexbehandlung ab 21 Behandlungstage oder palliativmedizinische Komplexbehandlung ab 14 Behandlungstage und Alter < 16 Jahre
A97D	A	Palliativmedizinische Komplexbehandlung ab 14 Behandlungstage oder Zerebralaparese oder bestimmter Eingriff oder palliativmedizinische Komplexbehandlung ab 7 Behandlungstage und Alter < 16 Jahre, bestimmte OR-Prozedur oder schwere motorische Funktionsstörungen oder Para-/Terapie oder äusserst schwere CC
A97E	A	Palliativmedizinische Komplexbehandlung ab 7 Behandlungstage
B61A	O	Paraplegie/Tetraplegie oder Verletzungen am Rückenmark mit mehrzeitige komplexe OR-Prozedur oder intensivmedizinische Komplexbehandlung > 392/552 Aufwandspunkte oder schwerste CC oder bestimmte IntK mit IMCK Aufwandspunkten oder bestimmte Querschnittslähmung mit aufwendigem Eingriff oder Eingriff an der Wirbelsäule
B61B	O	Paraplegie/Tetraplegie oder Verletzungen am Rückenmark mit vierzeitig bestimmte OR-Prozedur oder komplexe Konstellation oder intensivmedizinische Komplexbehandlung/IMCK > 196/119 Aufwandspunkte oder schwerste CC, mit Wirbelkörperperfusion oder Wirbelkörperersatz
B61C	O	Paraplegie/Tetraplegie oder Verletzungen am Rückenmark mit vierzeitig bestimmter OR-Prozedur oder komplexe Konstellation oder intensivmedizinische Komplexbehandlung/IMCK > 196/119 Aufwandspunkte oder schwerste CC, oder komplexe OR-Prozedur oder Vakuumbehandlung oder mehrzeitige bestimmte OR-Prozedur oder Pflegekomplexbehandlung ab 51 Aufwandspunkte, mit Wirbelkörperperfusion oder Wirbelkörperersatz oder mit Hüft- oder Knieprothese in bestimmter Konstellation
B61D	O	Paraplegie/Tetraplegie oder Verletzungen am Rückenmark mit komplexe OR-Prozedur oder Vakuumbehandlung oder mehrzeitige bestimmte OR-Prozedur oder Pflegekomplexbehandlung ab 51 Aufwandspunkte oder Eingriffe an mehreren Lokalisationen
B61E	O	Paraplegie/Tetraplegie oder Verletzungen am Rückenmark mit bestimmter oder komplizierender Prozedur

MDC 01 Krankheiten und Störungen des Nervensystems

DRG	Part.	Beschreibung
B01A	O	Mehrzeitige komplexe OR-Prozeduren oder extra- und intrakranielle Eingriffe bei Krankheiten und Störungen des Nervensystems, mit intensivmedizinischer Komplexbehandlung Erw > 184 Aufwandspunkten oder Alter < 16 Jahre
B01B	O	Mehrzeitige komplexe OR-Prozeduren oder Epilepsiechirurgie mit invasivem präoperativem Video-EEG, Alter > 15 Jahre
B02A	O	Komplexe Kraniotomie oder Wirbelsäulen-Operation, Alter < 6 Jahre oder < 18 Jahre mit grossem intrakraniellen Eingriff, mit äusserst schweren CC, oder intensivmedizinische Komplexbehandlung/IMCK > 130/119 Aufwandspunkte oder aufwendige Konstellationen bei BNB
B02B	O	Komplexe Kraniotomie oder Wirbelsäulen-Operation
B03A	O	Operative Eingriffe bei zerebraler Erkrankung oder Muskeldystrophie, oder Eingriffe an Wirbelsäule und Rückenmark, und intensivmedizinische Komplexbehandlung/IMCK Erw > 119 Aufwandspunkte oder Alter < 16 Jahre oder intraoperatives Monitoring
B03B	O	Operative Eingriffe bei zerebraler Erkrankung oder Muskeldystrophie, oder Eingriffe an Wirbelsäule und Rückenmark, und komplizierende Prozedur, Alter > 15 Jahre
B03C	O	Operative Eingriffe bei zerebraler Erkrankung oder Muskeldystrophie, oder Eingriffe an Wirbelsäule und Rückenmark, Alter > 15 Jahre
B04A	O	Eingriffe an den extrakraniellen Gefässen oder ASD Verschluss oder Herzschrittmacher mit äusserst schweren CC
B04B	O	Eingriffe an den extrakraniellen Gefässen, ASD Verschluss oder Herzschrittmacher mit schweren CC oder bei Hirninfarkt
B04C	O	Eingriffe an den extrakraniellen Gefässen oder ASD Verschluss oder Herzschrittmacher
B05Z	O	Dekompression bei Karpal- oder Tarsaltunnelsyndrom
B09A	O	Andere Eingriffe am Schädel mit intensivmedizinische Komplexbehandlung/IMCK Erw > 119 Aufwandspunkten oder intensivmedizinische Komplexbehandlung/IMCK NG/ Ki > 65/130 Aufwandspunkte oder Pflegekomplexbehandlung ab 31 Aufwandspunkte
B09B	O	Andere Eingriffe am Schädel mit bestimmtem Eingriff oder IMCK NG/ Ki > 65 Aufwandspunkte
B09C	O	Andere Eingriffe am Schädel bei bösartigen Neubildungen am Nervensystem oder angeborenen Fehlbildungen oder bestimmter Prozedur oder schwere CC
B09D	O	Andere Eingriffe am Schädel
B16Z	O	Strahlentherapie bei Krankheiten und Störungen des Nervensystems, mehr als ein Belegungstag
B17A	O	Eingriffe an peripheren Nerven und Hirnnerven mit komplexem Eingriff oder mit bestimmter Diagnose
B17B	O	Eingriffe an peripheren Nerven und Hirnnerven
B20A	O	Bestimmte oder komplexe intrakranielle Eingriffe oder grosse Wirbelsäulen-Operation mit intensivmedizinischer Komplexbehandlung/IMCK > 196/184 Aufwandspunkte oder intensivmedizinischer Komplexbehandlung > 130/119 Aufwandspunkte mit bestimmter Konstellation

DRG	Part.	Beschreibung
B20B	O	Bestimmte oder komplexe intrakranielle Eingriffe oder grosse Wirbelsäulen-Operation mit komplexer Prozedur oder komplexer Diagnose oder intensivmedizinische Komplexbehandlung > 130/119 Aufwandspunkte, mit intraoperativem Monitoring oder bestimmtem Eingriff oder Alter < 16 Jahre
B20C	O	Bestimmte oder komplexe intrakranielle Eingriffe oder grosse Wirbelsäulen-Operation mit komplexer Prozedur oder intensivmedizinische Komplexbehandlung > 119 Aufwandspunkte oder schwere CC, Alter > 15 Jahre
B20D	O	Bestimmte oder komplexe intrakranielle Eingriffe oder grosse Wirbelsäulen-Operation
B21A	O	Implantation eines Neurostimulators mit Elektroden zur Hirnstimulation mit Mehrelektrodensystem, wiederaufladbar
B21B	O	Implantation eines Neurostimulators mit Elektroden zur Hirnstimulation oder Medikamentenpumpe oder KBH bei extrapyram.-motor. Krankheiten ab 14 Behandlungstage oder mehrzeitige bestimmte OR-Prozeduren
B21C	O	Implantation eines Neurostimulators mit Mehrelektrodensystem, wiederaufladbar
B21D	O	Implantation eines Neurostimulators mit Mehrelektrodensystem oder bestimmter Eingriff
B21E	O	Implantation eines Neurostimulators mit Einzelelektrodensystem oder Implantation von intrakraniellen Elektroden
B21F	O	Implantation von Elektroden eines permanenten epiduralen Neurostimulators
B21G	O	Implantation von sonstigen Elektroden
B22Z	O	Implantation einer Medikamentenpumpe
B36A	O	Krankheiten und Störungen des Nervensystems mit intensivmedizinische Komplexbehandlung > 1176/1380 Aufwandspunkte
B36B	O	Krankheiten und Störungen des Nervensystems mit intensivmedizinische Komplexbehandlung > 392/552 Aufwandspunkte mit komplexer OR-Prozedur oder intensivmedizinische Komplexbehandlung > 588/1104 Aufwandspunkte oder vierzeitig komplexe OR-Prozedur oder bestimmte IntK mit IMCK Aufwandspunkten
B36C	O	Krankheiten und Störungen des Nervensystems mit intensivmedizinische Komplexbehandlung > 196/360 Aufwandspunkte
B36D	O	Krankheiten und Störungen des Nervensystems mit intensivmedizinische Komplexbehandlung Erw > 360 Aufwandspunkte
B39A	O	Neurologische Komplexbehandlung des akuten Schlaganfalls von mehr als 72 Stunden mit operativem Eingriff und äusserst schwere CC
B39B	O	Neurologische Komplexbehandlung des akuten Schlaganfalls mit operativem Eingriff
B60A	M	Paraplegie/Tetraplegie mit medizinischer Prozedur und mehr als ein Belegungstag
B60B	M	Paraplegie/Tetraplegie
B63A	M	Demenz und andere chronische Störungen der Hirnfunktion mit äusserst schweren CC oder neurologische Komplexdiagnostik
B63B	M	Demenz und andere chronische Störungen der Hirnfunktion
B64A	M	Delirium mit schweren CC
B64B	M	Delirium
B66A	M	Neubildungen des Nervensystems oder Stupor und Koma nicht traumatisch bedingt mit äusserst schweren CC oder bestimmte Prozedur oder aufwendige Konstellationen bei BNB, oder Alter < 16 Jahre mit Para-/Tetraplegie mehr als ein Belegungstag
B66B	M	Neubildungen des Nervensystems oder Stupor und Koma nicht traumatisch bedingt, Alter < 16 Jahre
B66C	M	Neubildungen des Nervensystems oder Stupor und Koma nicht traumatisch bedingt, Alter > 15 Jahre
B67A	M	Morbus Parkinson mit schwerster Beeinträchtigung oder Ersteinstellung Levodopa-Arzneimittelpumpe
B67B	M	Morbus Parkinson mit äusserst schweren CC oder bestimmten Diagnosen oder Einstellung neurologischer Stulationsparameter bei mässig bis schwerster Beeinträchtigung oder KBH bei extrapyr.-motor. Krankheiten ab 7 Behandlungstage oder Ersteinstellung mit Apomorphin-Arzneimittelpumpe
B67C	M	Morbus Parkinson
B68A	M	Multiple Sklerose und zerebellare Ataxie mit komplexer Diagnose oder äusserst schwere CC oder neurologische Komplexdiagnostik oder mehrzeitig bestimmte Prozedur oder Para-/Tetraplegie
B68B	M	Multiple Sklerose und zerebellare Ataxie
B69A	M	Transitorische ischämische Attacke (TIA) und extrakranielle Gefässverschlüsse mit neurologischer Komplexbehandlung des akuten Schlaganfalls > 72 Stunden oder neurologische Komplexbehandlung mit äusserst schweren CC
B69B	M	Transitorische ischämische Attacke (TIA) und extrakranielle Gefässverschlüsse mit anderer neurologischer Komplexbehandlung des akuten Schlaganfalls oder neurologische Komplexdiagnostik oder äusserst schwere CC
B69C	M	Transitorische ischämische Attacke (TIA) und extrakranielle Gefässverschlüsse
B70A	M	Apoplexie mit neurologischer Komplexbehandlung des akuten Schlaganfalls > 72 Std., mit komplizierender Diagnose oder schwere motorische Funktionsstörung oder äussert schwere CC oder Para-/Tetraplegie, mehr als ein Belegungstag
B70B	M	Apoplexie mit neurologischer Komplexbehandlung des akuten Schlaganfalls > 72 Std. oder neurologische Komplexdiagnostik oder Alter < 16 Jahre, oder mit komplizierender Diagnose oder Thrombolyse oder schwere motorische Funktionsstörung oder mit anderer neurologische Komplexbehandlung > 72 Std. oder äussert schwere CC, mehr als ein Belegungstag
B70C	M	Apoplexie mit neurologischer Komplexbehandlung des akuten Schlaganfalls < 73 Std., Alter > 15 Jahre, oder mit anderer neurologische Komplexbehandlung < 73 Std oder neurologischer Komplexdiagnostik, mehr als ein Belegungstag
B70D	M	Apoplexie mit anderer neurologischer Komplexbehandlung des akuten Schlaganfalls < 73 Std., oder mit komplizierender Diagnose oder Thrombolyse oder schwere motorische Funktionsstörung oder Kontaktisolation ab 7 Behandlungstage, Alter > 15 Jahre, mehr als ein Belegungstag
B70E	M	Apoplexie mit Alter > 15 Jahre, mehr als ein Belegungstag
B70F	M	Apoplexie, mehr als ein Belegungstag, verstorben < 5 Tage nach Aufnahme mit neurologischer Komplexbehandlung des akuten Schlaganfalls oder anderer neurologischer Komplexbehandlung
B70G	M	Apoplexie, mehr als ein Belegungstag, verstorben < 5 Tage nach Aufnahme

DRG	Part.	Beschreibung
B70H	M	Apoplexie mit neurologischer Komplexbehandlung des akuten Schlaganfalls > 23 Std. bis < 48 Std. oder Thrombolyse oder intensivmedizinische Komplexbehandlung > 65/59 Aufwandspunkte, ein Belegungstag
B70I	M	Apoplexie mit neurologischer Komplexbehandlung des akuten Schlaganfalls < 24 Std., ein Belegungstag
B71A	M	Erkrankungen an Hirnnerven und peripheren Nerven mit komplexer Diagnose und mehr als ein Belegungstag, mit schweren CC oder bei chronischer Para-/ Tetraplegie oder neurologische Komplexdiagnostik oder komplizierende Prozeduren oder Alter < 16 Jahre, oder schwere CC mit mehr als einem Belegungstag und chronische Para-/Tetraplegie
B71B	M	Erkrankungen an Hirnnerven und peripheren Nerven mit komplexer Diagnose und mehr als ein Belegungstag oder KBH an der Hand ab 7 Behandlungstage oder Alter > 15 Jahre, oder schwere CC und mehr als ein Belegungstag, oder Para-/Tetraplegie
B71C	M	Erkrankungen an Hirnnerven und peripheren Nerven
B72A	M	Infektion des Nervensystems ausser Virusmeningitis, Alter < 16 Jahre oder neurologische Komplexdiagnostik oder schwere CC oder andere Immuntherapie
B72B	M	Infektion des Nervensystems ausser Virusmeningitis, Alter > 15 Jahre
B73A	M	Virusmeningitis und Alter < 2 Jahre
B73B	M	Virusmeningitis und Alter > 1 Jahr
B75Z	M	Fieberkrämpfe
B76A	M	Anfälle mit invasivem Video-EEG oder nicht invasivem Video-EEG ab 120 Stunden, mehr als ein Belegungstag
B76B	M	Anfälle und Komplexbehandlung Epilepsie ab 14 Behandlungstage, mehr als ein Belegungstag
B76C	M	Anfälle und Komplexbehandlung Epilepsie ab 7 Behandlungstage oder intensivmedizinische Komplexbehandlung/IMCK > 130/119 Aufwandspunkte oder bestimmte Diagnostik, mehr als ein Belegungstag
B76D	M	Anfälle oder nicht invasives Video-EEG ab 72 Stunden oder Alter < 16 Jahre, mehr als ein Belegungstag
B76E	M	Anfälle oder Video-EEG oder Komplexbehandlung Epilepsie ab 7 Behandlungstage, mehr als ein Belegungstag, Alter > 15 Jahre
B76F	M	Anfälle mit neurologischer Komplexdiagnostik oder EEG mit komplexer Diagnose oder angeborene Fehlbildungen oder äusserst schwere CC und mehr als ein Belegungstag
B76G	M	Anfälle mit neurologischer Komplexdiagnostik oder EEG und mehr als ein Belegungstag, oder Alter < 6 Jahre oder komplexe Diagnose oder schwere CC
B76H	M	Anfälle, Alter > 5 Jahre
B77A	M	Kopfschmerzen mit neurologischer Komplexdiagnostik oder Alter < 16 Jahre oder intensivmedizinische Komplexbehandlung/IMCK Erw > 59 Aufwandspunkte
B77B	M	Kopfschmerzen und Alter > 15 Jahre
B78A	M	Intrakranielle Verletzung mit intensivmedizinische Komplexbehandlung/IMCK Erw > 59 Pkt oder Alter < 16 Jahre
B78B	M	Intrakranielle Verletzung, Alter > 15 Jahre
B79Z	M	Schädelfrakturen oder angeborene Fehlbildung der Schädelknochen
B80A	M	Andere Kopfverletzungen mit intensivmedizinischer Komplexbehandlung/IMCK > 65/59 Aufwandspunkte
B80B	M	Andere Kopfverletzungen
B81A	M	Vaskuläre Myelopathien oder andere Erkrankungen des Nervensystems mit komplexer Diagnose oder neurologische Komplexdiagnostik, und Alter < 16 Jahre oder bestimmte Diagnose
B81B	M	Vaskuläre Myelopathien oder andere Erkrankungen des Nervensystems mit komplexer Diagnose oder neurologische Komplexdiagnostik oder schwere CC, Alter > 15 Jahre
B81C	M	Andere Erkrankungen des Nervensystems
B82Z	M	Andere Erkrankungen an peripheren Nerven
B85A	M	Degenerative Krankheiten des Nervensystems mit äusserst schweren CC oder komplizierende Diagnosen oder neurologische Komplexdiagnostik, oder zerebrale Lähmungen oder Alter < 16 Jahre oder erschwerender Diagnose oder Para-/Tetraplegie
B85B	M	Degenerative Krankheiten des Nervensystems, Alter > 15 Jahre
B86A	M	Krankheiten und Störungen des Nervensystems mit intensivmedizinischer Komplexbehandlung/IMCK > 65/59 Aufwandspunkten oder nicht-invasive-Video-EEG > 24 bis 48 Stunden, ein Belegungstag
B86B	M	Krankheiten und Störungen des Nervensystems mit Neubildungen oder bestimmter Diagnose oder Para-/Tetraplegie oder verlegt, ein Belegungstag
B86C	M	Krankheiten und Störungen des Nervensystems, ein Belegungstag
B87A	M	Krankheiten und Störungen des Nervensystems mit intensivmedizinischer Komplexbehandlung/IMCK > 130/184 Aufwandspunkte oder neurologische Komplexbehandlung von mindestens 24h oder schwerste CC
B87B	M	Krankheiten und Störungen des Nervensystems mit intensivmedizinischer Komplexbehandlung/IMCK Erw > 119 Aufwandspunkte
B90A	O	Krankheiten und Störungen des Nervensystems mit neurologische Frührehabilitation ab 21 Behandlungstagen oder IMC Komplexbehandlung > 1176/1104 Aufwandspunkte oder komplexe OR-Prozedur
B90B	O	Krankheiten und Störungen des Nervensystems mit IMC Komplexbehandlung > 392/552 Aufwandspunkte oder Frührehabilitation ab 7 Behandlungstage oder bestimmte IntK mit IMCK Aufwandspunkten

MDC 02 Krankheiten und Störungen des Auges

DRG	Part.	Beschreibung
C01Z	O	Eingriffe bei offenen Augenverletzungen
C02Z	O	Eingriffe an Orbita und Augapfel
C03A	O	Mehrzeitige oder beidseitige Eingriffe an Retina, Chorioidea, Glaskörper und hinterer Augenkammer oder Zerebralparese
C03B	O	Eingriffe an Retina, Chorioidea, Glaskörper und hinterer Augenkammer
C04Z	O	Eingriffe an der Kornea
C06A	O	Eingriffe an Iris, Corpus ciliare, Sklera und vorderer Augenkammer mit Implantation eines Glaukom-Drainage-Implantats
C06B	O	Eingriffe an Iris, Corpus ciliare, Sklera und vorderer Augenkammer
C08A	O	Extrakapsuläre Exzision der Linse mit mehrzeitigem oder beidseitigem Eingriff oder angeborener Fehlbildung der Linse
C08B	O	Eingriff an der Linse
C10Z	O	Eingriffe an den Augenmuskeln
C12Z	O	Eingriffe am Augenlid
C13A	O	Mehrzeitige oder beidseitige Eingriffe am Tränensystem oder Rekonstruktion an der Nase
C13B	O	Eingriffe am Tränensystem
C14Z	O	Eingriffe an der Konjunktiva oder andere Prozeduren
C29Z	O	Bestimmte mehrzeitige oder beidseitige Eingriffe an der Kornea oder Irisprothese, oder BNB mit bestimmter Prozedur
C60A	M	Akute und schwere Augeninfektionen mit komplizierender Diagnose oder mit schweren CC
C60B	M	Akute und schwere Augeninfektionen
C61A	M	Neuro-ophthalmologische und vaskuläre Erkrankungen des Auges mit komplizierender Diagnose oder mit schweren CC oder neurologischer Komplexdiagnostik oder neurologische KBH mind. 24 Std. und mehr
C61B	M	Neuro-ophthalmologische und vaskuläre Erkrankungen des Auges
C62Z	M	Hyphäma und konservativ behandelte Augenverletzungen
C63A	M	Bösartige Neubildungen der Retina und Alter < 16 Jahre
C63B	M	Diabetische oder bestimmte Erkrankungen des Auges
C63C	M	Bösartige Neubildungen oder andere Erkrankungen des Auges
C64Z	M	Glaukom, Katarakt und Erkrankungen des Augenlides
C86Z	M	Krankheiten und Störungen des Auges, ein Belegungstag

MDC 03 Krankheiten und Störungen des Ohres, der Nase, des Mundes und des Halses

DRG	Part.	Beschreibung
D01A	O	Kochlea-implantation bilateral oder Implantation einer Prothese am Kiefergelenk
D01B	O	Kochlea-implantation
D02A	O	Komplexe Resektionen mit Rekonstruktionen an Kopf und Hals und Kombinationseingriff mit äusserst schweren CC oder komplizierender Prozedur oder mehrzeitige komplexer OR-Prozedur, mit IntK /IMCK > 196/184 Pkt. oder bestimmten Verfahren
D02B	O	Komplexe Resektionen mit Rekonstruktionen an Kopf und Hals und Kombinationseingriff mit äusserst schweren CC oder komplizierender Prozedur oder mehrzeitige komplexer OR-Prozedur
D03A	O	Operative Korrektur einer Lippen-Kiefer-Gaumen-Spalte mit Rhinoplastik
D03B	O	Operative Korrektur einer Lippen-Kiefer-Gaumen-Spalte, Alter < 2 Jahre
D03C	O	Operative Korrektur einer Lippen-Kiefer-Gaumen-Spalte, Alter > 1 Jahr
D04Z	O	Bignathe Osteotomie und komplexe Eingriffe am Kiefer
D05A	O	Komplexe Parotidektomie
D05B	O	Komplexe Eingriffe an den Speicheldrüsen ausser komplexe Parotidektomien
D06A	O	Aufwendige Eingriffe an Nasennebenhöhle, Mastoid, Mittelohr und andere Eingriffe an der Speicheldrüse, mit komplexer Tympanoplastik oder Alter < 6 Jahre
D06B	O	Aufwendige Eingriffe an Nasennebenhöhle, Mastoid, Mittelohr und andere Eingriffe an der Speicheldrüse, Alter > 5 und < 16 Jahre, oder komplexer Eingriff an Mastoid oder Nasennebenhöhle oder mit komplexer Diagnose, Alter > 15 Jahre
D06C	O	Aufwendige Eingriffe an Nasennebenhöhle, Mastoid, Mittelohr und andere Eingriffe an der Speicheldrüse, Alter > 15 Jahre
D08Z	O	Eingriffe an Mundhöhle und Mund bei bösartiger Neubildung
D09A	O	Tonsillektomie bei bösartiger Neubildung mit schweren CC oder verschiedene Eingriffe an Ohr, Nase, Mund und Hals mit schweren CC
D09B	O	Tonsillektomie bei bösartiger Neubildung
D12A	O	Andere aufwendige Eingriffe oder Strahlentherapie oder mehrzeitige bestimmte OR-Prozeduren bei Krankheiten und Störungen des Ohres, der Nase, des Mundes und des Halses
D12B	O	Andere Eingriffe an Ohr, Nase, Mund und Hals
D13A	O	Tonsillektomie oder Adenektomie ausser bei bösartiger Neubildung mit mehrzeitigem Eingriff
D13B	O	Blutstillung nach Tonsillektomie oder Adenektomie oder Tonsillektomie bei Abzess, ausser bei bösartiger Neubildung, Alter < 16 Jahre
D13C	O	Tonsillektomie oder Adenektomie ausser bei bösartiger Neubildung, Alter > 15 Jahre

DRG	Part.	Beschreibung
D15A	O	Tracheostomie oder Bestrahlung und multiresistenter Erreger, mit äusserst schweren CC oder IMC Komplexbehandlung > 196/184 Aufwandspunkte und komplexer OR-Prozedur
D15B	O	Tracheostomie oder Bestrahlung bei multiresistentem Erreger oder IMC Komplexbehandlung > 196/184 Aufwandspunkte
D16Z	O	Materialentfernung an Kiefer und Gesicht
D17Z	O	Plastische Rekonstruktion der Ohrmuschel
D20Z	O	Strahlentherapie bei Krankheiten und Störungen des Ohres, der Nase, des Mundes und des Halses
D22Z	O	Eingriffe an Mundhöhle und Mund ausser bei bösartiger Neubildung
D23Z	O	Implantation eines Hörgerätes
D24A	O	Komplexe Hautplastiken und grosse Eingriffe an Kopf und Hals mit komplexem oder bestimmtem Eingriff oder Vakuumbehandlung oder vollständige Laryngektomie mit schweren CC oder Kombinationseingriff, oder äusserst schwere CC mit radikaler Laryngektomie
D24B	O	Komplexe Hautplastiken und grosse Eingriffe an Kopf und Hals mit Kombinationseingriff oder äusserst schwere CC
D24C	O	Komplexe Hautplastiken und grosse Eingriffe an Kopf und Hals
D25A	O	Mässig komplexe Eingriffe an Kopf und Hals und äusserst schwere CC oder Strahlentherapie mit operativem Eingriff, oder bestimmtem Eingriff
D25B	O	Mässig komplexe Eingriffe an Kopf und Hals
D28Z	O	Monognathe Osteotomie und komplexe Eingriffe an Kopf und Hals oder andere Eingriffe an Kopf und Hals bei bösartiger Neubildung
D29Z	O	Operationen am Kiefer und andere Eingriffe an Kopf und Hals ausser bei bösartiger Neubildung
D30A	O	Verschiedene Eingriffe an Ohr, Nase, Mund und Hals mit äusserst schweren CC, mit aufwendigem Eingriff oder Eingriff an Mundhöhle und Mund ausser bei bösartige NB ohne Mundboden- oder Vestibulumplastik mit Alter < 3 Jahre, oder äusserst schwere CC oder bestimmte Diagnose
D30B	O	Verschiedene Eingriffe an Ohr, Nase, Mund und Hals mit bestimmter Prozedur oder Alter < 16 Jahre
D30C	O	Verschiedene Eingriffe an Ohr, Nase, Mund und Hals, Alter > 15 Jahre
D35Z	O	Eingriffe an Nase und Nasennebenhöhlen bei bösartiger Neubildung
D37A	O	Krankheiten und Störungen des Ohres, der Nase, des Mundes und des Halses mit intensivmedizinische Komplexbehandlung > 196/184 Aufwandspunkten und komplexer OR-Prozedur
D37B	O	Krankheiten und Störungen des Ohres, der Nase, des Mundes und des Halses mit intensivmedizinische Komplexbehandlung > 196/184 Aufwandspunkten
D38A	O	Sehr komplexe Eingriffe an der Nase
D38B	O	Komplexe Eingriffe an der Nase
D39Z	O	Andere Eingriffe an der Nase
D40Z	A	Zahnextraktion und -wiederherstellung
D60A	M	Bösartige Neubildungen an Ohr, Nase, Mund und Hals, mehr als ein Belegungstag mit schweren CC oder bestimmte Prozedur
D60B	M	Bösartige Neubildungen an Ohr, Nase, Mund und Hals
D61A	M	Gleichgewichtsstörungen (Schwindel) mit neurologischer Komplexdiagnostik oder äusserst schwere CC mit mehr als einem Belegungstag
D61B	M	Gleichgewichtsstörungen (Schwindel)
D62A	M	Epistaxis oder Otitis media oder Infektionen der oberen Atemwege und komplizierender Prozedur oder bestimmter Diagnose oder schwere CC oder Kontaktisolation mehr als 7 BHT
D62B	M	Epistaxis oder Otitis media oder Infektionen der oberen Atemwege und Alter < 16 Jahre
D62C	M	Epistaxis oder Otitis media oder Infektionen der oberen Atemwege und Alter > 15 Jahre
D64Z	M	Laryngotracheitis und Epiglottitis
D65Z	M	Verletzung und Deformität der Nase
D66A	M	Andere Krankheiten an Ohr, Nase, Mund und Hals mit schweren CC
D66B	M	Andere Krankheiten an Ohr, Nase, Mund und Hals
D67A	M	Erkrankungen von Zähnen und Mundhöhle ohne Zahnextraktion und -wiederherstellung, bei Zustand nach Transplantation oder schwere CC und mehr als ein Belegungstag
D67B	M	Erkrankungen von Zähnen und Mundhöhle ohne Zahnextraktion und -wiederherstellung
D86A	M	Krankheiten und Störungen des Ohres, der Nase, des Mundes und des Halses mit bestimmter Prozedur, ein Belegungstag
D86B	M	Krankheiten und Störungen des Ohres, der Nase, des Mundes und des Halses, ein Belegungstag
D87Z	M	Krankheiten und Störungen des Ohres, der Nase, des Mundes und des Halses mit intensivmedizinische Komplexbehandlung/IMCK > 119 Aufwandspunkten oder intensivmedizinische Komplexbehandlung NG/Ki > 65 Aufwandspunkten oder IMC Komplexbehandlung NG/Ki > 130 Aufwandspunkten

MDC 04 Krankheiten und Störungen der Atmungsorgane

DRG	Part.	Beschreibung
E01A	O	Revisionseingriffe, beidseitige Lobektomie mit äusserst schweren CC, oder Strahlentherapie mit operativem Eingriff
E01B	O	Revisionseingriffe oder beidseitige Lobektomie oder ASD Verschluss oder mehrzeitig bestimmte OR-Prozedur
E02A	O	Andere OR-Prozeduren an den Atmungsorganen mit bestimmter Prozedur oder aufwendige Konstellationen bei BNB oder Alter < 16 Jahre oder intensivmedizinische Komplexbehandlung/IMCK > 119 Aufwandspunkte
E02B	O	Andere OR-Prozeduren an den Atmungsorganen, Alter > 15 Jahre mit aufwendigem Eingriff am Bronchus
E02C	O	Andere OR-Prozeduren an den Atmungsorganen, Alter > 15 Jahre
E05A	O	Andere grosse Eingriffe am Thorax mit äusserst schweren CC oder extrakorporelle Zirkulation oder komplizierende Prozedur

DRG	Part.	Beschreibung
E05B	O	Andere grosse Eingriffe am Thorax bei bösartiger Neubildung
E05C	O	Andere grosse Eingriffe am Thorax
E06A	O	Andere Lungenresektionen, Biopsie an Thoraxorganen und Eingriffe an der Thoraxwand mit äusserst schweren CC oder chirurgischer Lungenvolumenreduktion
E06B	O	Andere Lungenresektionen, Biopsie an Thoraxorganen und Eingriffe an der Thoraxwand, Alter < 16 Jahre
E06C	O	Andere Lungenresektionen, Biopsie an Thoraxorganen und Eingriffe an der Thoraxwand, Alter > 15 Jahre
E07Z	O	Eingriffe bei Schlafapnoesyndrom
E08A	O	Strahlentherapie bei Krankheiten und Störungen der Atmungsorgane, mehr als ein Belegungstag mit äusserst schweren CC oder komplizierender Prozedur oder aufwendige Konstellationen bei BNB
E08B	O	Strahlentherapie bei Krankheiten und Störungen der Atmungsorgane, mehr als ein Belegungstag
E33A	O	Mehrzeitige komplexe OR-Prozeduren oder Pleurektomie bei malignem Pleuramesotheliom mit intensivmedizinischer Komplexbehandlung/IMCK > 184 Aufwandspunkten
E33B	O	Mehrzeitige komplexe OR-Prozeduren oder Pleurektomie bei malignem Pleuramesotheliom
E36A	O	Krankheiten und Störungen der Atmungsorgane mit intensivmedizinische Komplexbehandlung > 980/1104 Aufwandspunkte oder vierzeitig bestimmte OR-Prozedur oder komplexe Vakuumbehandlung oder bestimmte IntK mit IMCK Aufwandspunkten oder komplexe Prozedur oder schwerste CC
E36B	O	Krankheiten und Störungen der Atmungsorgane mit intensivmedizinische Komplexbehandlung > 392/552 Aufwandspunkte oder mehrzeitig bestimmte OR-Prozedur oder komplexe Prozedur oder intensivmedizinische Komplexbehandlung > 196/360 Aufwandspunkte mit bestimmter OR-Prozedur oder Para-/Tetraplegie
E36C	O	Krankheiten und Störungen der Atmungsorgane mit intensivmedizinische Komplexbehandlung > 360 Aufwandspunkte oder bestimmte IntK mit IMCK Aufwandspunkten oder Para-/Tetraplegie oder schwerste CC
E36D	O	Krankheiten und Störungen der Atmungsorgane mit intensivmedizinische Komplexbehandlung > 130/184 Aufwandspunkte
E60A	M	Zystische Fibrose (Mukoviszidose) oder andere Lungenerkrankungen mit Evaluation zur Transplantation oder Kontaktisolation ab 7 Behandlungstage oder Alter < 16 Jahre
E60B	M	Zystische Fibrose (Mukoviszidose) ohne andere Lungenerkrankungen mit Evaluation zur Transplantation oder ARDS, Alter > 15 Jahre
E63A	M	Schlafapnoesyndrom oder kardiorespiratorische Polysomnographie bis 2 Belegungstage, neurologische Komplexbehandlung oder bestimmte invasive kardiologische Diagnostik oder Para-/Tetraplegie oder Alter < 16 Jahre
E63B	M	Schlafapnoesyndrom oder kardiorespiratorische Polysomnographie bis 2 Belegungstage, Alter > 15 Jahre
E64A	M	Respiratorische Insuffizienz oder Lungenembolie mit bestimmter Prozedur oder äusserst schwere CC oder Kontaktisolation ab 7 Behandlungstage
E64B	M	Respiratorische Insuffizienz oder Lungenembolie, Alter < 16 Jahre
E64C	M	Respiratorische Insuffizienz oder Lungenembolie mit schweren CC, Alter > 15 Jahre
E64D	M	Respiratorische Insuffizienz oder Lungenembolie, Alter > 15 Jahre
E65A	M	Chronisch-obstruktive Atemwegserkrankungen mit Zustand nach Transplantation oder bestimmtem Eingriff oder mit äusserst schweren CC oder bestimmte Prozedur und mehr als 1 Belegungstag, oder Kontaktisolation ab 7 Behandlungstage
E65B	M	Chronisch-obstruktive Atemwegserkrankungen mit Bronchoskopie
E65C	M	Chronisch-obstruktive Atemwegserkrankungen, Alter < 16 Jahre
E65D	M	Chronisch-obstruktive Atemwegserkrankungen, Alter > 15 Jahre
E66A	M	Schweres Thoraxtrauma mit komplizierender Diagnose
E66B	M	Schweres Thoraxtrauma
E70A	M	Keuchhusten und akute Bronchitis, Alter < 1 Jahr oder RSV Infektionen mit bestimmter Prozedur oder Kontaktisolation ab 7 Behandlungstage
E70B	M	Keuchhusten und akute Bronchitis, Alter < 1 Jahr oder RSV Infektionen oder erschwerende Diagnosen
E70C	M	Keuchhusten und akute Bronchitis, Alter > 0 Jahre
E71A	M	Neubildungen der Atmungsorgane mit äusserst schweren CC oder starrer Bronchoskopie, mit mittel- oder hochgradig komplexer Chemotherapie oder bestimmte Isolationen ab 14 Behandlungstagen oder aufwendige Konstellationen bei BNB, oder Para-/Tetraplegie, Alter > 15 Jahre
E71B	M	Neubildungen der Atmungsorgane mit äusserst schweren CC oder starrer Bronchoskopie oder bestimmte Prozedur oder bestimmte Isolationen ab 7 Behandlungstage, Alter < 16 Jahre, oder bestimmte Eingriffe oder aufwendige Konstellationen bei BNB
E71C	M	Neubildungen der Atmungsorgane
E73A	M	Pleuraerguss mit schweren CC
E73B	M	Pleuraerguss
E74Z	M	Interstitielle Lungenerkrankung
E75A	M	Andere Krankheiten der Atmungsorgane, Alter < 18 Jahre oder mit äusserst schweren CC oder Kontaktisolation ab 7 Behandlungstage mit bestimmter Diagnose oder bestimmtem Eingriff
E75B	M	Andere Krankheiten der Atmungsorgane mit schweren CC, Alter > 17 Jahre
E75C	M	Andere Krankheiten der Atmungsorgane
E76A	M	Tuberkulose, mehr als 14 Belegungstage, bei Besiedlung oder Infektion mit multiresistenten Erregern oder Alter < 16 Jahre oder komplizierender Prozedur oder äusserst schwere CC oder OR-Prozedur
E76B	M	Tuberkulose, mehr als 14 Belegungstage, Alter > 15 Jahre
E76C	M	Tuberkulose bis 14 Belegungstage oder äusserst schwere CC
E76D	M	Traumatischer Pneumo- oder Hämatothorax
E76E	M	Sonstiger Pneumothorax

DRG	Part.	Beschreibung
E77A	M	Andere Infektionen und Entzündungen der Atmungsorgane mit komplizierender Diagnose bei Zustand nach Organtransplantation oder mit äusserst schweren CC, oder komplizierender Prozedur oder Kontaktisolation ab 7 Behandlungstage oder bestimmte endoskopische Prozeduren oder schwerste CC oder Para-/Tetraplegie
E77B	M	Andere Infektionen und Entzündungen der Atmungsorgane mit komplexer Diagnose oder mit schweren CC oder bestimmte Prozedur
E77C	M	Andere Infektionen und Entzündungen der Atmungsorgane
E78Z	M	Kontrolle und Optimierung einer bestehenden Beatmungstherapie, bis 2 Belegungstage
E86A	M	Krankheiten und Störungen der Atmungsorgane mit komplexer Behandlung oder bestimmter Diagnostik, ein Belegungstag
E86B	M	Krankheiten und Störungen der Atmungsorgane bei BNB oder transthorakaler Lungenbiopsie oder erschwerende Diagnosen, ein Belegungstag
E86C	M	Krankheiten und Störungen der Atmungsorgane, ein Belegungstag
E87A	M	Krankheiten und Störungen der Atmungsorgane mit intensivmedizinischer Komplexbehandlung/IMCK Erw > 119 Aufwandspunkte oder Alter < 16 Jahre oder äusserst schwere CC und mehr als ein Belegungstag, oder Kontaktisolation ab 7 Behandlungstage
E87B	M	Krankheiten und Störungen der Atmungsorgane mit intensivmedizinische Komplexbehandlung/IMCK > 65/59 Aufwandspunkte
E90A	O	Krankheiten und Störungen der Atmungsorgane mit IMCK > 392/552 Aufwandspunkte
E90B	O	Krankheiten und Störungen der Atmungsorgane mit IMCK > 196/184 Aufwandspunkte oder bestimmte IntK mit IMCK Aufwandspunkten und komplexe OR-Prozedur
E90C	O	Krankheiten und Störungen der Atmungsorgane mit IMCK > 196/184 Aufwandspunkte oder bestimmte IntK und IMCK Aufwandspunkten

MDC 05 Krankheiten und Störungen des Kreislaufsystems

DRG	Part.	Beschreibung
F01A	O	Neuimplantation Kardioverter / Defibrillator (AICD), Zwei- oder Drei-Kammer-Stimulation, mit zusätzlichem Herz- oder Gefässeingriff oder bestimmte Prozedur
F01B	O	Neuimplantation Kardioverter / Defibrillator (AICD), Drei-Kammer-Stimulation
F01C	O	Neuimplantation Kardioverter / Defibrillator (AICD), Ein-Kammer-Stimulation, mit zusätzlichem Herz- oder Gefässeingriff oder bestimmte Prozedur
F01D	O	Neuimplantation Kardioverter / Defibrillator (AICD), Zwei-Kammer-Stimulation
F01E	O	Neuimplantation Kardioverter / Defibrillator (AICD), Ein-Kammer-Stimulation mit äusserst schweren CC und mehr als ein Belegungstag
F01F	O	Neuimplantation Kardioverter / Defibrillator (AICD), Ein-Kammer-Stimulation
F02Z	O	Aggregatwechsel eines Kardioverters / Defibrillators (AICD), Zwei- oder Drei-Kammer-Stimulation
F03A	O	Herzklappeneingriff mit Herz-Lungen-Maschine, mit komplizierender Prozedur oder Herzschrittmacher mit bestimmtem Herzklappenersatz und Re-OP oder Globalinsuffizienz
F03B	O	Herzklappeneingriff mit Herz-Lungen-Maschine, mit komplizierender Prozedur oder Herzschrittmacher, oder Reoperation mit bestimmtem Herzklappenersatz, oder Mehrfacheingriff oder kompl. Konstellation mit Globalinsuffizienz
F03C	O	Herzklappeneingriff mit Herz-Lungen-Maschine, mit Dreifacheingriff oder Alter < 1 Jahre oder mit tiefer Hypothermie oder minimalinvasive Klappenprothese oder bestimmte IntK mit IMCK Aufwandspunkten, oder Zweifacheingriff mit angeborenem Herzfehler oder bestimmter Eingriff oder Alter < 16 Jahre mit äusserst schweren CC oder bestimmte Konstellation mit Globalinsuffizienz
F03D	O	Herzklappeneingriff mit Herz-Lungen-Maschine und Zweifacheingriff mit angeborene Herzfehler oder bestimmtem Eingriff oder minimalinvasive Klappenprothese oder Alter < 16 Jahre
F03E	O	Herzklappeneingriff mit Herz-Lungen-Maschine
F04Z	O	Aufwendige mehrzeitige Prozeduren oder komplexe Vakuumbehandlung mit bestimmtem Eingriff oder Gewebetransplantation mit mikrovaskulärer Anastomosierung bei Krankheiten und Störungen des Kreislaufsystems
F06A	O	Koronare Bypass-Operation, mit mehrzeitigen komplexen OR-Prozeduren oder komplizierender Prozedur oder Implantation eines Herzschrittmachers oder mit aufwendigem Gefässeingriff oder komplexer Diagnose mit bestimmtem Eingriff, und Globalinsuffizienz oder bestimmte IntK mit IMCK Aufwandspunkten
F06B	O	Koronare Bypass-Operation, mit aufwendigem Gefässeingriff oder komplexer Diagnose mit bestimmtem Eingriff oder äusserst schwere CC, mit Globalinsuffizienz
F06C	O	Koronare Bypass-Operation, mit bestimmtem Eingriff oder äusserst schwere CC
F06D	O	Koronare Bypass-Operation
F12A	O	Implantation eines Herzschrittmachers mit äusserst schweren CC oder einer Zwei- oder Drei-Kammer-Stimulation mit komplexem Eingriff oder Alter < 16 Jahre oder bestimmter Prozedur, oder Drei-Kammer-Stimulation mit mehrzeitig bestimmter OR-Prozedur
F12B	O	Implantation eines Herzschrittmachers mit einer Drei-Kammer-Stimulation oder Implantation eines sondenlosen Herzschrittmachers oder eines Drucksensors oder Alter < 16 Jahre
F12C	O	Implantation eines Herzschrittmachers mit einer Zwei-Kammer-Stimulation
F12D	O	Implantation eines Herzschrittmachers mit einer Ein-Kammer-Stimulation
F13A	O	Amputation bei Kreislauferkrankungen an oberer Extremität und Zehen mit mehrzeitigem operativem Eingriff oder komplexe Arthrodese am Fuss oder Komplexbehandlung bei Amputation ab 7 Behandlungstage oder bestimmte Prozedur oder bestimmte Isolation ab 14 Behandlungstage, und äusserst schwere CC oder Gefässeingriff

DRG	Part.	Beschreibung
F13B	O	Amputation bei Kreislauferkrankungen an oberer Extremität und Zehen mit mehrzeitigem operativem Eingriff oder komplexe Arthrodese am Fuss oder Komplexbehandlung bei Amputation ab 7 Behandlungstage oder bestimmte Prozedur oder bestimmte Isolation ab 14 Behandlungstage
F13C	O	Amputation bei Kreislauferkrankungen an oberer Extremität und Zehen oder verschiedene Eingriffe bei Diabetes mellitus mit Komplikationen
F17A	O	Wechsel eines Herzschrittmachers, Mehrkammersystem
F17B	O	Wechsel eines Herzschrittmachers, Einkammersystem
F18A	O	Revision eines Herzschrittmachers oder Kardioverters / Defibrillators (AICD) ohne Aggregatwechsel, mit äusserst schweren CC oder bestimmtem Eingriff oder Alter < 16 Jahre
F18B	O	Revision eines Herzschrittmachers oder Kardioverters / Defibrillators (AICD) ohne Aggregatwechsel, Alter > 15 Jahre
F19Z	O	Andere perkutan-transluminale Intervention an Herz, Aorta und Lungengefässen oder bestimmten Verfahren
F21A	O	Andere OR-Prozeduren bei Kreislauferkrankungen mit äusserst schweren CC und Vakuumbehandlung oder grossflächiger Spalthauttransplantation
F21B	O	Andere OR-Prozeduren bei Kreislauferkrankungen mit äusserst schweren CC oder Globalinsuffizienz
F21C	O	Andere OR-Prozeduren bei Kreislauferkrankungen
F24A	O	Perkutane Koronarangioplastie (PTCA) mit mehrzeitigem Eingriff oder komplizierenden Prozeduren, und äusserst schwere CC, oder bestimmte Diagnose oder bestimmte Prozedur
F24B	O	Perkutane Koronarangioplastie (PTCA) mit mehrzeitigem Eingriff, oder komplizierenden Prozeduren oder bestimmter Diagnose mit äusserst schweren CC und mehr als ein Belegungstag, oder mit zwei oder mehr medikamentenfreisetzenden Ballons und Stenteinlage oder Globalinsuffizienz oder Alter < 16 Jahre
F24C	O	Perkutane Koronarangioplastie (PTCA) mit zwei Stents, oder komplizierende Diagnose oder Alter < 16 Jahre oder Globalinsuffizienz oder medikamentenfreisetzende Ballons oder Gefässinterventionen an den Koronarien
F24D	O	Perkutane Koronarangioplastie (PTCA), Alter > 15 Jahre
F28A	O	Amputation bei Kreislauferkrankungen ausser an oberer Extremität und Zehen mit zusätzlichem Gefässeingriff oder mit Hauttransplantation und mit äusserst schweren CC
F28B	O	Amputation bei Kreislauferkrankungen ausser an oberer Extremität und Zehen, mit äusserst schweren CC
F28C	O	Amputation bei Kreislauferkrankungen ausser an oberer Extremität und Zehen
F30Z	O	Operation bei komplexem angeborenen Herzfehler oder Hybridtherapie bei Kindern
F31A	O	Andere kardiotorakale Eingriffe mit komplizierender Prozedur oder Alter < 1 Jahr oder grossem Gefässeingriff, und äusserst schwere CC mit mehrzeitiger komplexer OR-Prozedur oder komplexe Vakuumbehandlung oder bestimmte Prozedur
F31B	O	Andere kardiotorakale Eingriffe mit komplizierender Prozedur oder Alter < 1 Jahr oder grossem Gefässeingriff oder äusserst schwere CC und bestimmte IntK mit IMCK Aufwandspunkten
F31C	O	Andere kardiotorakale Eingriffe mit komplizierender Prozedur oder Alter < 1 Jahr oder grossem Gefässeingriff, oder mit äusserst schweren CC oder Alter < 16 Jahre mit bestimmte Gefässeingriffe und Exzision von Herzgewebe oder ECMO oder Herzpumpe oder extrakorporelle Zirkulation oder komplexer Eingriff
F31D	O	Andere kardiotorakale Eingriffe oder bestimmte Gefässeingriffe und Exzision von Herzgewebe oder Herzpumpe oder ECMO oder extrakorporelle Zirkulation oder komplexer Eingriff, Alter > 15 Jahre
F31E	O	Andere kardiotorakale Eingriffe oder bestimmte Gefässeingriffe
F36A	O	Krankheiten und Störungen des Kreislaufsystems mit intensivmedizinische Komplexbehandlung > 1176/1380 Aufwandspunkten, oder intensivmedizinische Komplexbehandlung > 784/828 Aufwandspunkte mit mehrzeitig bestimmte OR-Prozeduren
F36B	O	Krankheiten und Störungen des Kreislaufsystems mit intensivmedizinischer Komplexbehandlung > 588/1104 Aufwandspunkte oder Herzpumpe oder schwerste CC
F36C	O	Krankheiten und Störungen des Kreislaufsystems mit intensivmedizinischer Komplexbehandlung > 392/552 Aufwandspunkte mit komplexer OR-Prozedur oder Herzpumpe oder ECMO oder komplexer Eingriff
F36D	O	Krankheiten und Störungen des Kreislaufsystems mit intensivmedizinischer Komplexbehandlung > 392/552 Aufwandspunkten oder intensivmedizinischer Komplexbehandlung > 196/360 Aufwandspunkte mit komplexer OR-Prozedur, oder Herzpumpe oder ECMO
F36E	O	Krankheiten und Störungen des Kreislaufsystems mit intensivmedizinischer Komplexbehandlung > 196/360 Aufwandspunkten oder intensivmedizinische Komplexbehandlung NG/Ki > 130 Aufwandspunkte mit OR-Prozedur
F37A	O	Krankheiten und Störungen des Kreislaufsystems mit intensivmedizinischer Komplexbehandlung > 130/184 Aufwandspunkte oder IMCK > 196/360 Aufwandspunkte, mit komplexer OR-Prozedur
F37B	O	Krankheiten und Störungen des Kreislaufsystems mit intensivmedizinischer Komplexbehandlung > 130/184 Aufwandspunkte oder IMCK > 196/360 Aufwandspunkte
F39A	O	Unterbindung und Stripping von Venen mit bestimmtem beidseitigem Eingriff
F39B	O	Unterbindung und Stripping von Venen oder bestimmte Therapie
F41A	A	Invasive kardiologische Diagnostik bei akutem Myokardinfarkt mit schweren CC oder intensivmedizinischer Komplexbehandlung/IMCK Erw > 119 Aufwandspunkte
F41B	A	Invasive kardiologische Diagnostik bei akutem Myokardinfarkt
F49A	A	Invasive kardiologische Diagnostik ausser bei akutem Myokardinfarkt mit komplexem Eingriff oder mit komplizierender Diagnose, und äusserst schwere CC oder komplizierender Prozedur
F49B	A	Invasive kardiologische Diagnostik ausser bei akutem Myokardinfarkt mit äusserst schweren CC oder Alter < 14 Jahre oder Evaluation zur Herztransplantation
F49C	A	Invasive kardiologische Diagnostik ausser bei akutem Myokardinfarkt mit komplexem Eingriff oder mit komplizierender Diagnose oder mit Alter > 13 Jahre
F49D	A	Invasive kardiologische Diagnostik ausser bei akutem Myokardinfarkt, 2 Belegungstage oder bestimmten Verfahren
F49E	A	Invasive kardiologische Diagnostik ausser bei akutem Myokardinfarkt, ein Belegungstag ohne bestimmten Verfahren und intensivmedizinischer Komplexbehandlung/IMCK Erw > 59 Aufwandspunkte
F49F	A	Invasive kardiologische Diagnostik ausser bei akutem Myokardinfarkt, ein Belegungstag ohne bestimmten Verfahren

DRG	Part.	Beschreibung
F50A	O	Ablative Massnahmen bei Tachyarrhythmie mit mehrzeitiger Ablation oder Verschluss des linken Vorhofs und Ablation am linken Vorhof/Ventrikel
F50B	O	Ablative Massnahmen bei Tachyarrhythmie am linken Vorhof/Ventrikel oder bestimmte Prozedur oder Alter < 16 Jahre
F50C	O	Ablative Massnahmen bei Tachyarrhythmie mit bestimmten Ablationsverfahren, Alter > 15 Jahre
F50D	O	Ablative Massnahmen bei Tachyarrhythmie, Alter > 15 Jahre
F51A	O	Endovaskuläre Implantation von komplexen Stent-Prothesen an der Aorta oder Implantation von bestimmten Stents oder bestimmter Diagnose, und Einsetzen von mindestens 3 Stents oder äusserst schwere CC
F51B	O	Endovaskuläre Implantation von komplexen Stent-Prothesen an der Aorta oder Implantation von bestimmten Stents oder bestimmter Diagnose
F51C	O	Endovaskuläre Implantation von Stent-Prothesen an der Aorta
F59A	O	Komplexe oder mässig komplexe Gefässeingriffe mit mehrzeitigen Eingriffen oder VAC oder bestimmte Eingriffe mit äusserst schweren CC
F59B	O	Komplexe oder mässig komplexe Gefässeingriffe und äusserst schwere CC
F59C	O	Komplexe oder mässig komplexe Gefässeingriffe mit mehrzeitigem endovaskulärem Eingriff oder Hybridtherapie oder komplizierender Prozedur
F59D	O	Komplexe oder mässig komplexe Gefässeingriffe mit Endarterektomie oder selektiver Thrombolysse oder Gefässintervention bei Embolie/Thrombose
F59E	O	Komplexe oder mässig komplexe Gefässeingriffe mit intensivmedizinischer Komplexbehandlung/IMCK Erw > 119 Aufwandspunkte oder bestimmten Verfahren oder Alter < 16 Jahre
F59F	O	Komplexe oder mässig komplexe Gefässeingriffe mit mehrfachen zusätzlichen Stenteinlagen oder komplizierender Diagnose oder bestimmter Prozedur, Alter > 15 Jahre
F59G	O	Komplexer oder mässig komplexer Gefässeingriff, Alter > 15 Jahre
F60A	M	Akuter Myokardinfarkt ohne invasive kardiologische Diagnostik mit schweren CC
F60B	M	Akuter Myokardinfarkt ohne invasive kardiologische Diagnostik
F61A	M	Endokarditis mit komplizierender Diagnose oder komplizierender Prozedur oder invasive kardiologische Diagnostik oder äusserst schwere CC
F61B	M	Endokarditis
F62A	M	Herzinsuffizienz und Schock mit äusserst schweren CC und Dialyse oder Reanimation oder bestimmter Prozedur oder komplizierender Diagnose oder Kontaktisolierung ab 7 Behandlungstage, oder schwerste CC
F62B	M	Herzinsuffizienz und Schock mit äusserst schweren CC oder bestimmter Prozedur oder Evaluation zur Herztransplantation
F62C	M	Herzinsuffizienz und Schock mit schweren CC oder Alter < 16 Jahre oder intensivmedizinischer Komplexbehandlung/IMCK > 59 Aufwandspunkte
F62D	M	Herzinsuffizienz und Schock, Alter > 15 Jahre
F63A	M	Venenthrombose mit schweren CC
F63B	M	Venenthrombose
F64Z	M	Hautulkus bei Kreislauferkrankungen
F66A	M	Koronararteriosklerose, kardiale Arrhythmien, Angina Pectoris mit äusserst schweren CC oder intensivmedizinischer Komplexbehandlung/IMCK Erw > 119 Aufwandspunkte oder komplexe Diagnose oder Alter < 16 Jahre
F66B	M	Koronararteriosklerose, kardiale Arrhythmien, Angina Pectoris, Alter > 15 Jahre
F67A	M	Hypertonie mit schweren CC oder Alter < 16 Jahre oder intensivmedizinischer Komplexbehandlung/IMCK Erw > 119 Aufwandspunkte oder bestimmter Diagnose
F67B	M	Hypertonie, Alter > 15 Jahre
F68Z	M	Angeborene Herzkrankheit
F69A	M	Herzklappenerkrankungen mit schweren CC
F69B	M	Herzklappenerkrankungen
F70A	M	Schwere Arrhythmie und Herzstillstand mit schweren CC oder Alter < 16 Jahre oder intensivmedizinischer Komplexbehandlung/IMCK Erw > 119 Aufwandspunkte, mehr als ein Belegungstag
F70B	M	Schwere Arrhythmie und Herzstillstand, mehr als ein Belegungstag
F73A	M	Synkope und Kollaps mit intensivmedizinischer Komplexbehandlung/IMCK > 65/59 Aufwandspunkten oder Para-/Tetraplegie
F73B	M	Synkope und Kollaps
F74A	M	Thoraxschmerz mit bestimmter Prozedur oder Dialyse oder äusserst schwere CC oder Alter < 18 Jahre
F74B	M	Thoraxschmerz mit Alter > 17 Jahre
F75A	M	Andere Krankheiten und Neubildungen des Kreislaufsystems mit IMCK > 184 Aufwandspunkte oder Komplexbehandlung bei Amputation ab 14 Behandlungstage oder Alter < 18 Jahre mit schweren CC
F75B	M	Andere Krankheiten und Neubildung des Kreislaufsystems mit äusserst schweren CC, Alter > 17 Jahre
F75C	M	Andere Krankheiten und Neubildung des Kreislaufsystems oder Gefässeingriff, Alter < 18 Jahre oder Para-/Tetraplegie
F75D	M	Andere Krankheiten und Neubildung des Kreislaufsystems oder Gefässeingriff, Alter > 17 Jahre
F86A	M	Krankheiten und Störungen des Kreislaufsystems mit intensivmedizinischer Komplexbehandlung/IMCK > 130/119 Aufwandspunkte, ein Belegungstag
F86B	M	Krankheiten und Störungen des Kreislaufsystems, ein Belegungstag
F87Z	M	Krankheiten und Störungen des Kreislaufsystems mit intensivmedizinischer Komplexbehandlung/IMCK > 119 Aufwandspunkten oder bestimmter Prozedur
F90A	O	Krankheiten und Störungen des Kreislaufsystems mit IMCK > 392/552 Aufwandspunkte oder bestimmte IntK mit IMCK Aufwandspunkten mit mehrzeitig komplexer OR-Prozedur oder aufwendigem Eingriff
F90B	O	Krankheiten und Störungen des Kreislaufsystems mit IMCK > 392/552 Aufwandspunkte oder bestimmte IntK mit IMCK Aufwandspunkten mit komplexer OR-Prozedur

DRG	Part.	Beschreibung
F90C	O	Krankheiten und Störungen des Kreislaufsystems mit IMCK > 392/552 Aufwandspunkte oder bestimmte IntK mit IMCK Aufwandspunkten
F95A	O	Interventioneller Verschluss eines Atrium- oder Ventrikelseptumdefekts, Alter < 18 Jahre
F95B	O	Interventioneller Verschluss eines Atrium- oder Ventrikelseptumdefekts, Alter > 17 Jahre
F98A	O	Endovaskulärer Herzklappeneingriff mit aortokoronarem Bypass oder intensivmedizinischer Komplexbehandlung > 196 /360 Aufwandspunkte oder mehrfacher Herzklappeneingriff
F98B	O	Endovaskulärer Herzklappeneingriff mit Implantation eines Herzschrittmachers / Graft oder Verschluss eines ASD oder des linken Vorhofsohrs oder minimalinvasiver Mitral- oder Trikuspidalklappenersatz oder Alter < 16 Jahre
F98C	O	Endovaskulärer Herzklappeneingriff mit minimalinvasiver Valvuloplastik der Mitral- oder Trikuspidalklappe, Alter > 15 Jahre
F98D	O	Endovaskulärer Herzklappeneingriff, Alter > 15 Jahre

MDC 06 Krankheiten und Störungen der Verdauungsorgane

DRG	Part.	Beschreibung
G02A	O	Eingriffe an Dün- und Dickdarm und komplizierender Diagnose und äusserst schweren CC
G02B	O	Eingriffe an Dün- und Dickdarm mit bestimmter Diagnose oder komplexem Eingriff, oder bestimmter komplexer Eingriff und Alter < 2 Jahre
G03A	O	Grosse Eingriffe an Magen, Ösophagus und Duodenum mit intensivmedizinischer Komplexbehandlung > 196/184 Aufwandspunkte oder Vakuumbehandlung
G03B	O	Grosse Eingriffe an Magen, Ösophagus und Duodenum mit hochkomplexem Eingriff oder komplizierender Prozedur oder bei bestimmter bösartiger Neubildung
G03C	O	Grosse Eingriffe an Magen, Ösophagus und Duodenum ausser bei bestimmter bösartiger Neubildung
G04A	O	Kleine Eingriffe an Dün- und Dickdarm mit äusserst schweren CC
G04B	O	Kleine Eingriffe an Dün- und Dickdarm
G09A	O	Eingriffe bei Hernien mit intensivmedizinischer Komplexbehandlung /IMCK > 130/119 Aufwandspunkten oder Vakuumbehandlung
G09B	O	Eingriffe bei Hernien mit äusserst schweren CC
G09C	O	Beidseitige Eingriffe bei Leisten- und Schenkelhernien mit Narbenhernie, mehrzeitige Eingriffe oder bestimmte abdominelle Eingriffe
G09D	O	Beidseitige Eingriffe bei Leisten- und Schenkelhernien
G09E	O	Eingriffe bei Narbenhernien mit Transplantat oder bestimmten gleichzeitigen Eingriff
G09F	O	Eingriffe bei Narbenhernien oder Alter < 16 Jahre
G09G	O	Eingriffe bei Leisten- und Schenkelhernien
G09H	O	Eingriffe bei Hernien, ein Belegungstag
G10Z	O	Bestimmte Eingriffe an hepatobiliärem System, Pankreas, Milz
G11A	O	Pyloromyotomie oder Anoproktoplastik und Rekonstruktion von Anus und Sphinkter, Alter < 10 Jahre
G11B	O	Pyloromyotomie oder Anoproktoplastik und Rekonstruktion von Anus und Sphinkter, Alter > 9 Jahre
G12A	O	Anderer OR-Prozeduren an den Verdauungsorganen mit komplexer OR-Prozedur und schwere CC, oder äusserst schwere CC oder bestimmte mehrzeitige Eingriffe oder intensivmedizinische Komplexbehandlung > 130/119 oder IMCK > 130/184 Aufwandspunkten
G12B	O	Anderer OR-Prozeduren an den Verdauungsorganen
G13A	O	Anderer Eingriffe an Darm oder Enterostoma mit äusserst schweren CC oder bestimmter Diagnose oder intensivmedizinische Komplexbehandlung > 130/184 Aufwandspunkte
G13B	O	Anderer Eingriffe an Darm oder Enterostoma
G16A	O	Komplexe Rektumresektion oder Eviszeration des kleinen Beckens oder Eingriff bei bösartiger Neubildung oder Strahlentherapie mit grossem abdominellen Eingriff, mit schweren CC und intensivmedizinischer Komplexbehandlung > 184 Aufwandspunkte oder mehrzeitige bestimmte OR-Prozedur
G16B	O	Komplexe Rektumresektion oder Eviszeration des kleinen Beckens oder Eingriff bei bösartiger Neubildung oder Strahlentherapie mit grossem abdominellen Eingriff
G17A	O	Anderer Rektumresektion ohne bestimmten Eingriff mit schweren CC
G17B	O	Anderer Rektumresektion ohne bestimmten Eingriff bei bösartigen Neubildungen an den Verdauungsorganen oder bestimmte Diagnose
G17C	O	Anderer Rektumresektion ohne bestimmten Eingriff
G18A	O	Eingriffe an Dün- und Dickdarm oder anderer Eingriff an Magen, Ösophagus u. Duodenum ohne Strahlentherapie, mit hochkomplexem Eingriff oder komplizierender Diagnose oder Prozedur oder schwere CC
G18B	O	Eingriffe an Dün- und Dickdarm oder anderer Eingriff an Magen, Ösophagus und Duodenum ohne Strahlentherapie
G19A	O	Anderer Eingriffe an Magen, Ösophagus und Duodenum mit komplizierender Prozedur oder bei bösartiger Neubildung oder mit äusserst schweren CC
G19B	O	Anderer Eingriffe an Magen, Ösophagus und Duodenum ausser bei bösartiger Neubildung, mit komplexem Eingriff oder Alter < 16 Jahre
G19C	O	Anderer Eingriffe an Magen, Ösophagus und Duodenum ausser bei bösartiger Neubildung, Alter > 15 Jahre
G21A	O	Eingriff bei Adhäsionen mit äusserst schweren CC oder Alter < 16 Jahre
G21B	O	Eingriff bei Adhäsionen mit intensivmedizinischer Komplexbehandlung > 119 Aufwandspunkte oder IMCK > 184 Aufwandspunkte, Alter > 15 Jahre
G21C	O	Eingriff bei Adhäsionen, Alter > 15 Jahre
G22A	O	Appendektomie bei Peritonitis mit äusserst schweren CC oder intensivmedizinischer Komplexbehandlung/IMCK NG/Ki > 65 Aufwandspunkte oder intensivmedizinischer Komplexbehandlung Erw > 119 Aufwandspunkte
G22B	O	Appendektomie bei bestimmter Peritonitis und Alter < 16 Jahre

DRG	Part.	Beschreibung
G22C	O	Appendektomie bei Peritonitis oder äusserst schwere CC
G22D	O	Appendektomie
G22E	O	Appendektomie, ein Belegungstag
G26A	O	Andere Eingriffe am Anus mit komplexem Eingriff oder Alter < 16 Jahre
G26B	O	Andere Eingriffe am Anus, Alter > 15 Jahre
G29A	O	Andere Strahlentherapie bei Krankheiten und Störungen der Verdauungsorgane mit schweren CC, mehr als ein Belegungstag
G29B	O	Andere Strahlentherapie bei Krankheiten und Störungen der Verdauungsorgane, mehr als ein Belegungstag
G33Z	O	Mehrzeitige komplexe OR-Prozeduren bei Krankheiten und Störungen der Verdauungsorgane
G35A	O	Komplexe Vakuumbehandlung bei Krankheiten und Störungen der Verdauungsorgane oder komplexe Diagnose mit komplexem Eingriff und schwersten CC oder Komplexbehandlung bei MRE mehr als 7 Behandlungstage
G35B	O	Komplexe Vakuumbehandlung bei Krankheiten und Störungen der Verdauungsorgane oder komplexe Diagnose mit komplexem Eingriff
G37Z	O	Multiviszeraleingriff bei Krankheiten und Störungen der Verdauungsorgane oder intensivmedizinische Komplexbehandlung > 196/360 Aufwandspunkte oder bestimmte IntK mit IMCK Aufwandspunkten oder bestimmte intraoperative Therapie
G38A	O	Intensivmedizinische Komplexbehandlung/IMCK > 196/184 Aufwandspunkte mit Vakuumbehandlung und bestimmtem operativen Eingriff bei Krankheiten und Störungen der Verdauungsorgane
G38B	O	Intensivmedizinische Komplexbehandlung/IMCK > 196/184 Aufwandspunkte oder Vakuumbehandlung mit bestimmtem operativen Eingriff bei Krankheiten und Störungen der Verdauungsorgane
G38C	O	Komplizierende Prozeduren mit bestimmtem operativen Eingriff bei Krankheiten und Störungen der Verdauungsorgane
G40Z	A	Komplizierende Prozeduren mit bestimmtem endoskopischen Eingriff bei Krankheiten und Störungen der Verdauungsorgane
G46A	A	Komplexe Gastroskopie oder Koloskopie mit äusserst schweren CC oder komplizierender Prozedur bei schwerer Erkrankung, oder bestimmte Diagnose und Alter < 16 Jahre, oder komplexe Gastroskopie/Koloskopie mit schweren CC oder bestimmter endoskopischer Eingriff mit äusserst schweren CC, Alter < 16 Jahre oder mehrzeitiger Eingriff, mehr als ein Belegungstag
G46B	A	Komplexe Gastroskopie/Koloskopie mit schweren CC oder bestimmter endoskopischer Eingriff mit äusserst schweren CC oder aufwendiger endoskopischer Eingriff, oder Alter < 16 Jahre oder schwere CC oder Dialyse oder IntK > 59 Aufwandspunkte, mehr als ein Belegungstag
G46C	A	Gastroskopie oder Koloskopie mit bestimmtem Eingriff oder entzündliche Darmerkrankung oder komplizierender Prozedur oder mehrzeitige Eingriffe oder Zustand nach Organtransplantation, mehr als ein Belegungstag
G46D	A	Gastroskopie oder Koloskopie oder endoskopische Antirefluxverfahren, mehr als ein Belegungstag
G60A	M	Bösartige Neubildung der Verdauungsorgane mit bestimmter Prozedur oder äusserst schwere CC und mehr als ein Belegungstag
G60B	M	Bösartige Neubildung der Verdauungsorgane
G64A	M	Entzündliche Darmerkrankung mit schweren CC und mehr als ein Belegungstag
G64B	M	Entzündliche Darmerkrankung, Alter < 18 Jahre
G64C	M	Entzündliche Darmerkrankung, mehr als ein Belegungstag, Alter > 17 Jahre
G67A	M	Ulkerkrankung mit gastrointestinale Blutung oder Enterokolitis, mehr als ein Belegungstag und äusserst schwere CC, oder Dialyse oder Alter < 3 Jahre oder Para-/Tetraplegie, oder intensivmedizinischer Komplexbehandlung > 130/119 Aufwandspunkte oder IMCK > 196/184 Aufwandspunkte
G67B	M	Verschiedene Erkrankungen der Verdauungsorgane oder gastrointestinale Blutung oder Ulkerkrankung, mit äusserst schweren CC oder mehr als ein Belegungstag mit Dialyse oder Para-/Tetraplegie
G67C	M	Verschiedene Erkrankungen der Verdauungsorgane oder gastrointestinale Blutung oder Ulkerkrankung mit schweren CC oder Gerinnungsstörung oder bestimmten Diagnosen
G67D	M	Verschiedene Erkrankungen der Verdauungsorgane oder gastrointestinale Blutung oder Ulkerkrankung, mehr als ein Belegungstag
G70A	M	Andere schwere Erkrankungen der Verdauungsorgane oder kutaneoperitonealer Katheter mit äusserst schweren CC und mehr als ein Belegungstag
G70B	M	Andere schwere Erkrankungen der Verdauungsorgane oder kutaneoperitonealer Katheter, Alter < 16 Jahre
G70C	M	Andere schwere Erkrankungen der Verdauungsorgane oder kutaneoperitonealer Katheter, Alter > 15 Jahre
G71A	M	Andere mässig schwere Erkrankungen der Verdauungsorgane mit schweren CC und mehr als ein Belegungstag, oder Alter < 16 Jahre
G71B	M	Andere mässig schwere Erkrankungen der Verdauungsorgane, Alter > 15 Jahre, mehr als ein Belegungstag
G72A	M	Andere leichte bis moderate Erkrankungen der Verdauungsorgane oder Abdominalschmerz oder mesenteriale Lymphadenitis mit bestimmtem Eingriff oder schwere CC
G72B	M	Andere leichte bis moderate Erkrankungen der Verdauungsorgane oder Abdominalschmerz oder mesenteriale Lymphadenitis, mehr als ein Belegungstag
G86A	M	Krankheiten und Störungen der Verdauungsorgane mit entzündlichen Darmerkrankungen und bestimmter Prozedur, ein Belegungstag
G86B	M	Krankheiten und Störungen der Verdauungsorgane mit intensivmedizinischer Komplexbehandlung/IMCK NG/Ki > 65 Aufwandspunkte oder intensivmedizinische Komplexbehandlung Erw > 59 Aufwandspunkte, ein Belegungstag
G86C	M	Krankheiten und Störungen der Verdauungsorgane mit komplizierender Diagnose oder Para-/Tetraplegie oder bestimmter Eingriff, ein Belegungstag
G86D	M	Krankheiten und Störungen der Verdauungsorgane, ein Belegungstag
G87A	M	Krankheiten und Störungen der Verdauungsorgane mit intensivmedizinische Komplexbehandlung > 130/184 Aufwandspunkte oder IMCK > 196/184 Aufwandspunkte

DRG	Part.	Beschreibung
G87B	M	Krankheiten und Störungen der Verdauungsorgane mit intensivmedizinischer Komplexbehandlung/IMCK Erw. > 119 Aufwandspunkte oder IMCK NG/Ki > 130 Aufwandspunkten

MDC 07 Krankheiten und Störungen an hepatobiliärem System und Pankreas

DRG	Part.	Beschreibung
H01A	O	Eingriffe an Pankreas mit Vakuumbehandlung oder intensivmedizinischer Komplexbehandlung > 196/360 Aufwandspunkte oder bestimmte IntK und IMCK Aufwandspunkte
H01B	O	Eingriffe an Pankreas und Leber mit komplexem Eingriff oder äusserst schwere CC oder Alter < 1 Jahr
H01C	O	Eingriffe an Pankreas und Leber und portosystemische Shuntoperationen mit grossem Eingriff oder Strahlentherapie, Alter > 0 Jahre
H05A	O	Laparotomie und mässig komplexe Eingriffe an Gallenblase und Gallenwegen mit komplexem Eingriff
H05B	O	Laparotomie und mässig komplexe Eingriffe an Gallenblase und Gallenwegen
H06Z	O	Andere OR-Prozeduren an hepatobiliärem System und Pankreas
H07A	O	Bestimmte Cholezystektomie mit bösartiger Neubildung oder ERCP oder Alter < 12 Jahre oder äusserst schwere CC oder intensivmedizinische Komplexbehandlung > 119 Aufwandspunkte
H07B	O	Bestimmte Cholezystektomie mit Alter > 11 Jahre oder intensivmedizinische Komplexbehandlung NG/Ki > 130 Aufwandspunkte, oder Cholezystektomie bei bösartiger Neubildung oder ERCP oder Alter < 12 Jahre oder äusserst schwere CC oder IMCK Erw > 119 Aufwandspunkte
H07C	O	Cholezystektomie bei akuter Cholezystitis oder peritoneale Adhäsiole, Alter > 11 Jahre
H07D	O	Cholezystektomie, Alter > 11 Jahre
H09A	O	Eingriffe an Pankreas und Leber und portosystemische Shuntoperationen mit äusserst schweren CC oder bestimmter Diagnose
H09B	O	Eingriffe an Pankreas und Leber und portosystemische Shuntoperationen bei bösartiger Neubildung oder mit bestimmtem Pankreaseingriff
H09C	O	Eingriffe an Pankreas und Leber und portosystemische Shuntoperationen
H12A	O	Verschiedene Eingriffe am hepatobiliären System mit äusserst schweren CC oder komplexem Eingriff
H12B	O	Verschiedene Eingriffe am hepatobiliären System
H16Z	O	Andere Strahlentherapie bei Krankheiten und Störungen an hepatobiliärem System und Pankreas
H33Z	O	Mehrzeitige komplexe OR-Prozeduren oder komplexe Vakuumbehandlung oder VAC mit bestimmtem Eingriff oder Eingriff an Pankreas oder Leber mit intensivmedizinischer Komplexbehandlung > 196/360 Aufwandspunkten oder bestimmte IntK mit IMCK Aufwandspunkten
H37A	O	Krankheiten und Störungen an hepatobiliärem System und Pankreas mit intensivmedizinischer Komplexbehandlung/IMCK > 196/360 Aufwandspunkte, oder intensivmedizinischer Komplexbehandlung > 130/184 Aufwandspunkte oder IMCK Erw > 184 Aufwandspunkte mit OR-Prozedur, oder Komplexbehandlung bei Leberzirrhose ab 21 Behandlungstage
H37B	O	Krankheiten und Störungen an hepatobiliärem System und Pankreas mit intensivmedizinischer Komplexbehandlung > 130/184 Aufwandspunkten oder IMCK Erw > 184 Aufwandspunkte oder Komplexbehandlung bei Leberzirrhose ab 7 Behandlungstage
H41A	A	ERCP mit äusserst schweren CC oder aufwendige Konstellationen bei BNB oder intensivmedizinischer Komplexbehandlung/IMCK Erw > 119 Aufwandspunkte
H41B	A	ERCP mit schweren CC oder photodynamische Therapie oder endoskopische Eingriffe am Ösophagus
H41C	A	ERCP bei bösartiger Neubildung oder Alter < 16 Jahre
H41D	A	ERCP, Alter > 15 Jahre
H60A	M	Leberzirrhose mit äusserst schweren CC und mehr als ein Belegungstag, oder Alter < 16 Jahre
H60B	M	Leberzirrhose, Alter > 15 Jahre
H61A	M	Bösartige Neubildung an hepatobiliärem System und Pankreas, mehr als ein Belegungstag mit äusserst schweren CC oder bestimmter Prozedur, oder Evaluationsaufenthalt vor Lebertransplantation oder Alter < 16 Jahre oder komplizierende Prozedur oder aufwendige Konstellationen bei BNB oder endoskopische Eingriffe mehr als ein Belegungstag
H61B	M	Bösartige Neubildung an hepatobiliärem System und Pankreas, Alter > 15 Jahre
H62A	M	Erkrankungen des Pankreas ausser bösartige Neubildung mit äusserst schweren CC und mehr als ein Belegungstag, oder schwere CC mit bestimmter Diagnose oder Zerebralparese
H62B	M	Erkrankungen des Pankreas ausser bösartige Neubildung mit schweren CC
H62C	M	Erkrankungen des Pankreas ausser bösartige Neubildung
H63A	M	Erkrankungen der Leber ausser bösartige Neubildung, Leberzirrhose und bestimmte nichtinfektiöse Hepatitiden mehr als ein Belegungstag mit komplizierender Prozedur oder äusserst schweren CC mit Evaluationsaufenthalt vor Lebertransplantation oder schwerste CC oder komplexen Diagnosen
H63B	M	Erkrankungen der Leber ausser bösartige Neubildung, Leberzirrhose und bestimmte nichtinfektiöse Hepatitiden mehr als ein Belegungstag mit komplizierender Prozedur oder äusserst schweren CC
H63C	M	Erkrankungen der Leber ausser bösartige Neubildung, Leberzirrhose und bestimmte nichtinfektiöse Hepatitiden oder Evaluationsaufenthalt vor Lebertransplantation, Alter < 16 Jahre
H63D	M	Erkrankungen der Leber ausser bösartige Neubildung, Leberzirrhose und bestimmte nichtinfektiöse Hepatitiden oder Evaluationsaufenthalt vor Lebertransplantation, Alter > 15 Jahre
H64A	M	Erkrankungen von Gallenblase und Gallenwegen mit komplizierender Prozedur oder Alter < 16 Jahre oder endoskopische Eingriffe, oder schwere CC mit Para-/Tetraplegie
H64B	M	Erkrankungen von Gallenblase und Gallenwegen mit schweren CC, Alter > 15 Jahre
H64C	M	Erkrankungen von Gallenblase und Gallenwegen, Alter > 15 Jahre

DRG	Part.	Beschreibung
H86A	M	Krankheiten und Störungen an hepatobiliärem System und Pankreas, Alter < 18 Jahre oder ERCP oder Evaluation zur Lebertransplantation, ein Belegungstag
H86B	M	Krankheiten und Störungen an hepatobiliärem System und Pankreas und Alter > 17 Jahre, ein Belegungstag
H87Z	M	Krankheiten und Störungen an hepatobiliärem System und Pankreas mit intensivmedizinischer Komplexbehandlung/IMCK > 130/119 Aufwandspunkte

MDC 08 Krankheiten und Störungen an Muskel-Skelett-System und Bindegewebe

DRG	Part.	Beschreibung
I02A	O	Hochaufwendige Gewebe- oder Hauttransplantationen, ausser an der Hand oder vierzeitig bestimmte OR-Prozedur oder mikrovaskulärer Eingriff, mit komplizierender Prozedur, Eingriff an mehreren Lokalisationen oder mit schwerem Weichteilschaden oder intensivmedizinischer Komplexbehandlung/IMCK > 196/184 Aufwandspunkte, mit schwerster CC
I02B	O	Hochaufwendige Gewebe- oder Hauttransplantationen, ausser an der Hand oder vierzeitig bestimmte OR-Prozedur oder mikrovaskulärer Eingriff, mit komplizierender Prozedur, Eingriff an mehreren Lokalisationen oder mit schwerem Weichteilschaden, mit äusserst schweren CC oder intensivmedizinischer Komplexbehandlung/IMCK > 196/184 Aufwandspunkte
I02C	O	Hochaufwendige Gewebe- oder Hauttransplantationen, ausser an der Hand oder vierzeitige bestimmte OR-Prozedur oder mikrovaskulärer Eingriff, oder Eingriff an mehreren Lokalisationen oder schwerem Weichteilschaden mit äusserst schweren CC
I03A	O	Revision oder Ersatz des Hüftgelenkes mit komplizierender Diagnose und zweizeitigem Eingriff oder schwerste CC
I03B	O	Revision oder Ersatz des Hüftgelenkes mit komplizierender Diagnose oder Arthrodesen oder Alter < 16 Jahre oder beidseitige Eingriffe oder mehrere grosse Eingriffe an Gelenken der unteren Extremität mit komplexem Eingriff
I04A	O	Revision oder Ersatz des Kniegelenkes mit komplizierender Diagnose und zweizeitigem Eingriff oder schwerste CC
I04B	O	Revision oder Ersatz des Kniegelenkes mit komplizierender Diagnose oder Arthrodesen und bestimmtem Prothesenwechsel oder äusserst schwere CC
I04C	O	Revision oder Ersatz des Kniegelenkes mit komplizierender Diagnose oder Arthrodesen
I05A	O	Gelenkersatz oder Revision an den oberen Extremitäten mit äusserst schweren CC oder bestimmtem beidseitigen Eingriff oder Eingriff an mehreren Lokalisationen
I05B	O	Gelenkersatz oder Revision an den oberen Extremitäten mit komplexem Eingriff
I05C	O	Gelenkersatz oder Revision an den oberen Extremitäten
I06A	O	Hochkomplexe Eingriffe an der Wirbelsäule oder mehrzeitige komplexe OR-Prozedur oder komplizierende Prozeduren oder intensivmedizinischer Komplexbehandlung/IMCK > 196/360 Aufwandspunkte oder komplexer Eingriff mit schwersten CC
I06B	O	Komplexe Eingriffe an der Wirbelsäule mit äusserst schweren CC und Alter < 16 Jahre oder sehr komplexe WS-Eingriffe oder intensivmedizinischer Komplexbehandlung/IMCK > 184 Aufwandspunkte oder angeborene Wirbelsäulendeformation
I06C	O	Komplexe Eingriffe an der Wirbelsäule mit WK-Ersatz ab 2 Implantaten oder aufwendiger Eingriff von dorsal und ventral an der Wirbelsäule
I07A	O	Amputation mit äusserst schweren CC oder bestimmte Prozedur
I07B	O	Amputation
I08A	O	Andere Eingriffe an Hüftgelenk und Femur mit äusserst schweren CC und Mehrfacheingriff oder komplexer Prozedur oder komplexe Diagnose oder bestimmte Zerebralaparese oder bestimmter Eingriff mit mikrovaskulärer Anastomose oder intensivmedizinische Komplexbehandlung > 130/184 Aufwandspunkte oder Komplexbehandlung bei MRE ab 7 Behandlungstage
I08B	O	Andere Eingriffe an Hüftgelenk und Femur mit Mehrfacheingriff oder komplexer Prozedur oder komplexer Diagnose oder bestimmtem Eingriff bei Fehlbildung oder IMCK > 196/184 Aufwandspunkte oder äusserst schwere CC
I08C	O	Andere Eingriffe an Hüftgelenk und Femur
I09A	O	Komplexe Wirbelkörperfusion einer Stellungskorrektur oder Stabilisierung ab 12 Segmente oder intensivmedizinische Komplexbehandlung NG/Ki > 130 Aufwandspunkte
I09B	O	Komplexe Wirbelkörperfusion mit äusserst schweren CC oder komplexem Eingriff oder WK-Ersatz ab 4 Implantaten mit bestimmtem Eingriff oder intensivmedizinischer Komplexbehandlung/IMCK > 130/184 Aufwandspunkte oder Eingriff an mehreren Lokalisationen
I09C	O	Aufwendige Wirbelkörperfusion oder Wirbelkörperfusion ventral und dorsal oder mehrzeitige bestimmte OR-Prozeduren oder angeborene Wirbelsäulendeformation, Alter < 16 Jahre
I09D	O	Aufwendige Wirbelkörperfusion oder Wirbelkörperfusion ventral und dorsal oder mehrzeitige bestimmte OR-Prozeduren und Alter > 15 Jahre, oder Alter < 16 Jahre oder komplizierende Diagnose
I09E	O	Bestimmte Wirbelkörperfusion
I09F	O	Wirbelkörperfusion oder Wirbelkörper-Ersatz ab 2 Implantaten
I10A	O	Andere Eingriffe an der Wirbelsäule oder Halotraktion mit äusserst schweren CC oder Eingriff an mehreren Lokalisationen oder bestimmtem Eingriff oder intensivmedizinische Komplexbehandlung/IMCK > 196/184 Aufwandspunkte
I10B	O	Andere Eingriffe an der Wirbelsäule mit bestimmtem Eingriff oder Halotraktion oder Alter < 16 Jahre oder komplexe Diagnose oder mehrzeitige bestimmte OR-Prozedur oder intensivmedizinische Komplexbehandlung Erw > 119 Aufwandspunkte
I10C	O	Andere Eingriffe an der Wirbelsäule, Alter > 15 Jahre
I11Z	O	Osteotomie an Extremitäten oder bestimmter Eingriff bei Fehlbildung

DRG	Part.	Beschreibung
I12A	O	Knochen- und Gelenkinfektion/-entzündung mit verschiedenen Eingriffen am Muskel-Skelett-System und Bindegewebe mit äusserst schweren CC oder intensivmedizinischer Komplexbehandlung/IMCK Erw > 119 Aufwandspunkte
I12B	O	Knochen- und Gelenkinfektion /-entzündung mit verschiedenen Eingriffen am Muskel-Skelett-System und Bindegewebe mit schweren CC oder Revision des Kniegelenkes oder Vakuumbehandlung
I12C	O	Knochen- und Gelenkinfektion /-entzündung mit verschiedenen Eingriffen am Muskel-Skelett-System und Bindegewebe
I13A	O	Eingriffe an Humerus, Tibia, Fibula und Sprunggelenk, mit Mehrfacheingriff, bestimmtem beidseitigen Eingriff, komplexer Prozedur/Diagnose, mit Eingriff an mehreren Lokalisationen oder bestimmter Prozedur oder intensivmedizinische Komplexbehandlung/IMCK > 196/184 Aufwandspunkte
I13B	O	Eingriffe an Humerus, Tibia, Fibula und Sprunggelenk, mit Mehrfacheingriff, bestimmtem beidseitigen Eingriff oder komplexer Prozedur/Diagnose
I13C	O	Eingriffe an Humerus, Tibia, Fibula und Sprunggelenk, Alter < 16 Jahre
I13D	O	Eingriffe an Humerus, Tibia, Fibula und Sprunggelenk, Alter > 15 Jahre
I14A	O	Revision eines Amputationsstumpfes mit äusserst schweren CC oder Vakuumbehandlung oder bestimmte Diagnose
I14B	O	Revision eines Amputationsstumpfes
I15A	O	Operationen am Hirn- und Gesichtsschädel mit bestimmtem Verfahren, Alter < 16 Jahre
I15B	O	Operationen am Hirn- und Gesichtsschädel, Alter > 15 Jahre
I17Z	O	Operationen am Gesichtsschädel
I18A	O	Arthroskopie einschliesslich Biopsie oder andere Eingriffe an Knochen oder Gelenken, mit bestimmtem Eingriff oder Alter < 16 Jahre, mehr als ein Belegungstag
I18B	O	Arthroskopie einschliesslich Biopsie oder andere Eingriffe an Knochen oder Gelenken, Alter > 15 Jahre, mehr als ein Belegungstag
I18C	O	Arthroskopie einschliesslich Biopsie oder andere Eingriffe an Knochen oder Gelenken, ein Belegungstag
I19Z	O	Implantation einer internen Verlängerungsvorrichtung der Extremitäten
I20A	O	Eingriffe am Fuss mit mehreren hochkomplexen Eingriffen oder mit hochkomplexem Eingriff mit komplexer Diagnose oder einzeitiger Mehrfacheingriff oder äusserst schwere CC oder bestimmte Diagnose, mehr als ein Belegungstag
I20B	O	Eingriffe am Fuss mit mehreren komplexen Eingriffen oder mit hochkomplexem Eingriff mit komplexer Diagnose oder bestimmten Verfahren, mehr als ein Belegungstag, Alter < 16 Jahre
I20C	O	Eingriffe am Fuss mit mehreren komplexen Eingriffen oder mit hochkomplexem Eingriff mit komplexer Diagnose, Alter > 15 Jahre, oder mit komplexem Eingriff mit komplexer Diagnose, oder Osteomyelitis / Arthritis, Alter < 16 Jahre, mehr als ein Belegungstag
I20D	O	Eingriffe am Fuss, mit komplexem Eingriff od. Weichteilschaden oder Eingriff mehrere Lokalisationen, Alter > 15 Jahre, oder bestimmter Eingriff oder komplizierende Diagnose, mehr als ein Belegungstag
I20E	O	Eingriffe am Fuss, mehr als ein Belegungstag, Alter < 16 Jahre
I20F	O	Eingriffe am Fuss, mehr als ein Belegungstag, Alter > 15 Jahre
I20G	O	Eingriffe am Fuss, ein Belegungstag
I21A	O	Bestimmte Eingriffe an Hüftgelenk und Femur mit komplexem Eingriff oder bestimmten Verfahren
I21B	O	Bestimmte Eingriffe an Hüftgelenk und Femur
I22Z	O	Gewebe- / Hauttransplantation, ausser an der Hand mit schweren CC oder komplizierender Prozedur oder Eingriff an mehreren Lokalisationen oder schwerem Weichteilschaden
I23A	O	Bestimmte Eingriffe ausser an Hüftgelenk und Femur mit komplizierendem Eingriff oder Alter < 12 Jahre oder äusserst schwere CC
I23B	O	Bestimmte Eingriffe ausser an Hüftgelenk und Femur, Alter > 11 Jahre und bestimmte Eingriffe an der Wirbelsäule oder am Becken
I23C	O	Bestimmte Eingriffe ausser an Hüftgelenk und Femur, Alter > 11 Jahre
I27A	O	Eingriffe am Weichteilgewebe mit äusserst schweren CC und mehr als ein Belegungstag oder Vakuumbehandlung oder bestimmte Diagnose mit schweren CC oder bestimmte Prozedur
I27B	O	Eingriffe am Weichteilgewebe mit bestimmten gleichzeitigen Eingriffen oder Alter < 16 Jahre
I27C	O	Eingriffe am Weichteilgewebe bei bösartiger Neubildung oder komplexer Eingriff, Alter > 15 Jahre
I27D	O	Eingriffe am Weichteilgewebe, Alter > 15 Jahre
I28A	O	Komplexe Eingriffe an Knochen oder Bindegewebe
I28B	O	Mässig komplexe Eingriffe an Knochen oder Bindegewebe
I28C	O	Anderer Eingriff an Knochen oder Bindegewebe
I29A	O	Komplexe Eingriffe an Skapula, Klavikula, Rippen oder Schulter mit bestimmtem Eingriff oder intensivmedizinische Komplexbehandlung NG/Ki > 130 Aufwandspunkte
I29B	O	Komplexe Eingriffe an Skapula, Klavikula, Rippen oder Schulter mit plastischer Rekonstruktion oder bestimmte Diagnose oder intensivmedizinische Komplexbehandlung Erw > 184 Aufwandspunkte
I29C	O	Komplexe Eingriffe an Skapula, Klavikula, Rippen oder Schulter
I30A	O	Komplexe Eingriffe am Kniegelenk mit aufwendigem Eingriff oder mehrzeitiger Eingriff
I30B	O	Komplexe Eingriffe am Kniegelenk, Alter < 18 Jahre
I30C	O	Komplexe Eingriffe am Kniegelenk, Alter > 17 Jahre
I31A	O	Komplexe Eingriffe an Ellenbogen und Unterarm mit beidseitigem oder mehrzeitigem Eingriff oder Eingriff an mehreren Lokalisationen oder bestimmtem Eingriff oder bestimmten Verfahren oder intensivmedizinische Komplexbehandlung/IMCK > 196/184 Aufwandspunkte
I31B	O	Komplexe Eingriffe an Ellenbogen und Unterarm
I32A	O	Eingriffe an Handgelenk und Hand mit mehrzeitigem komplexen Eingriff und KBH der Hand ab 7 Behandlungstage und mehr oder Eingriff an mehreren Lokalisationen, mehr als ein Belegungstag

DRG	Part.	Beschreibung
I32B	O	Eingriffe an Handgelenk und Hand mit mehrzeitigem komplexen Eingriff oder Handgelenkersatz, mehr als ein Belegungstag
I32C	O	Eingriffe an Handgelenk und Hand mit komplexem Eingriff oder komplizierende Diagnose oder Eingriff an mehreren Lokalisationen oder Alter < 6 Jahre, mehr als ein Belegungstag
I32D	O	Eingriffe an Handgelenk und Hand, Alter > 5 Jahre und mehr als ein Belegungstag
I32E	O	Eingriffe an Handgelenk und Hand und bestimmte Verfahren, ein Belegungstag
I32F	O	Eingriffe an Handgelenk und Hand, ein Belegungstag
I36Z	O	Beidseitige Implantation einer Endoprothese an Hüft- oder Kniegelenk
I43A	O	Implantation einer Endoprothese am Kniegelenk mit äusserst schweren CC oder bestimmtem Prothesenwechsel oder intensivmedizinische Komplexbehandlung > 196/184 Aufwandspunkte
I43B	O	Implantation einer Endoprothese am Kniegelenk oder Prothesenwechsel oder IMCK > 196/184 Aufwandspunkte
I43C	O	Implantation einer Endoprothese am Kniegelenk
I44A	O	Implantation bei Wechsel einer Knieprothesen-Komponente
I44B	O	Implantation einer Knieprothesen-Komponente oder Entfernung einer Endoprothese am Kniegelenk
I45A	O	Implantation und Ersatz einer Bandscheibenendoprothese, mehr als ein Segment
I45B	O	Implantation und Ersatz einer Bandscheibenendoprothese, weniger als 2 Segmente
I46A	O	Implantation, Wechsel oder Revision einer Hüftendoprothese mit komplexem Eingriff und äusserst schwere CC oder Eingriff an mehreren Lokalisationen oder intensivmedizinische Komplexbehandlung > 196/184 Aufwandspunkte
I46B	O	Implantation, Wechsel oder Revision einer Hüftendoprothese mit äusserst schweren CC oder Eingriff an mehreren Lokalisationen oder bestimmte Diagnose mit komplexem Eingriff oder IMCK > 196/184 Aufwandspunkte
I46C	O	Implantation, Wechsel oder Revision einer Hüftendoprothese
I50Z	O	Aufwendige Gewebe- oder Hauttransplantationen ausser an der Hand
I54A	O	Strahlentherapie bei Krankheiten und Störungen an Muskel-Skelett-System und Bindegewebe, weniger als 9 Bestrahlungen mit äusserst schweren CC oder kompliz. Prozeduren, mehr als ein Belegungstag
I54B	O	Strahlentherapie bei Krankheiten und Störungen an Muskel-Skelett-System und Bindegewebe, weniger als 9 Bestrahlungen und mehr als ein Belegungstag
I59Z	O	Andere Eingriffe an den unteren Extremitäten und Humerus oder mässig komplexe Eingriffe an Ellenbogengelenk und Unterarm
I60A	M	Frakturen am Becken, Schenkelhals und Femur mit Para-/Tetraplegie oder Alter < 3 Jahre oder äusserst schwere CC
I60B	M	Frakturen am Becken, Schenkelhals und Femur, Alter > 2 Jahre
I61A	M	Krankheiten und Störungen an Muskel-, Skelett- und Bindegewebe mit äusserst schweren CC oder komplexer Chemotherapie oder Alter < 16 Jahre oder Para-/Tetraplegie und ein Belegungstag
I61B	M	Krankheiten und Störungen an Muskel-, Skelett- und Bindegewebe, Alter > 15 Jahre und ein Belegungstag
I64A	M	Osteomyelitis, Alter < 16 Jahre
I64B	M	Osteomyelitis, Alter > 15 Jahre
I65A	M	Bösartige Neubildung des Bindegewebes einschliesslich pathologischer Fraktur, Alter < 16 Jahre oder mit äusserst schweren CC oder mit hochkomplexer Chemotherapie oder Para-/Tetraplegie
I65B	M	Bösartige Neubildung des Bindegewebes einschliesslich pathologischer Fraktur, Alter > 15 Jahre
I66A	M	Erkrankungen des Bindegewebes mit äusserst schweren CC oder Evaluation zur Lungentransplantation oder bestimmte Prozedur
I66B	M	Erkrankungen des Bindegewebes, Alter < 16 Jahre
I66C	M	Erkrankungen des Bindegewebes, Alter > 15 Jahre
I68A	M	Nicht operativ behandelte Erkrankungen und Verletzungen im Wirbelsäulenbereich mit äusserst schweren CC, oder Diszitis oder infektiöser Spondylopathie
I68B	M	Nicht operativ behandelte Erkrankungen und Verletzungen im Wirbelsäulenbereich mit schweren CC oder Para-/Tetraplegie
I68C	M	Nicht operativ behandelte Erkrankungen und Verletzungen im Wirbelsäulenbereich, Alter < 16 Jahre
I68D	M	Nicht operativ behandelte Erkrankungen und Verletzungen im Wirbelsäulenbereich, Alter > 15 Jahre
I69A	M	Knochenkrankheiten und Arthropathien mit schweren CC
I69B	M	Knochenkrankheiten und Arthropathien, Alter < 16 Jahre
I69C	M	Knochenkrankheiten und Arthropathien, Alter > 15 Jahre
I71A	M	Muskel- und Sehnenkrankungen oder Verstauchung, Zerrung mit äusserst schweren CC oder Luxation an Hüftgelenk, Becken und Oberschenkel oder Para-/Tetraplegie, Alter < 16 Jahre
I71B	M	Muskel- und Sehnenkrankungen oder Verstauchung, Zerrung, Alter > 15 Jahre
I72Z	M	Entzündung von Sehnen, Muskeln und Schleimbeuteln mit schweren CC
I73A	M	Nachbehandlung bei Erkrankungen des Bindegewebes mit schweren CC oder Prothesenanpassung
I73B	M	Nachbehandlung bei Erkrankungen des Bindegewebes
I74A	M	Verletzungen an Unterarm, Handgelenk, Hand und Fuss mit schweren CC
I74B	M	Verletzungen an Unterarm, Handgelenk, Hand und Fuss
I75A	M	Schwere Verletzungen an den Extremitäten mit schweren CC
I75B	M	Schwere Verletzungen an den Extremitäten oder Entzündungen von Sehnen, Muskeln und Schleimbeuteln, Alter < 16 Jahre
I75C	M	Schwere Verletzungen an den Extremitäten oder Entzündungen von Sehnen, Muskeln und Schleimbeuteln, Alter > 15 Jahre
I76A	M	Andere Erkrankungen des Bindegewebes mit schweren CC oder Alter < 16 Jahre
I76B	M	Andere Erkrankungen des Bindegewebes, Alter > 15 Jahre
I77A	M	Leichte bis mässig schwere Verletzungen an den Extremitäten mit Para-/Tetraplegie oder Alter < 16 Jahre
I77B	M	Leichte bis mässig schwere Verletzungen an den Extremitäten, Alter > 15 Jahre
I79Z	M	Fibromyalgie

DRG	Part.	Beschreibung
I87A	M	Krankheiten und Störungen an Muskel-, Skelett- und Bindegewebe mit äusserst schweren CC oder intensivmedizinischer Komplexbehandlung/IMCK Kinder > 196 Aufwandspunkte oder intensivmedizinischer Komplexbehandlung > 361 Aufwandspunkte oder bestimmte IntK mit IMCK Aufwandspunkten
I87B	M	Krankheiten und Störungen an Muskel-, Skelett- und Bindegewebe mit intensivmedizinischer Komplexbehandlung/IMCK > 184 Aufwandspunkten
I95A	O	Implantation einer Tumorendoprothese oder mehrzeitig komplexe Prozedur, mit intensivmedizinischer Komplexbehandlung/IMCK > 196/184 Aufwandspunkte und komplexer OR-Prozedur oder mehrzeitig bestimmte OR-Prozedur
I95B	O	Implantation einer Tumorendoprothese oder mehrzeitig komplexe Prozedur
I97A	A	Rheumatologische Komplexbehandlung bei Krankheiten und Störungen an Muskel-Skelett-System und Bindegewebe, ab 14 Behandlungstage
I97B	A	Rheumatologische Komplexbehandlung bei Krankheiten und Störungen an Muskel-Skelett-System und Bindegewebe, ab 7 bis 13 Behandlungstage
I98Z	O	Komplexe Vakuumbehandlung bei Krankheiten und Störungen an Muskel-Skelett-System und Bindegewebe

MDC 09 Krankheiten und Störungen an Haut, Unterhaut und Mamma

DRG	Part.	Beschreibung
J01A	O	Gewebetransplantation mit mikrovaskulärer Anastomosierung bei bösartigen Erkrankungen der Haut, Unterhaut und Mamma mit beidseitiger Prozedur oder komplexem Eingriff
J01B	O	Gewebetransplantation mit mikrovaskulärer Anastomosierung bei bösartigen Erkrankungen der Haut, Unterhaut und Mamma
J02A	O	Hauttransplantation, Lappenplastik, ausgedehnte Lymphadenektomie, Gewebetransplantation mit mikrovaskulärer Anastomose mit äusserst schweren CC oder mehrzeitiger Eingriff oder komplexer Vakuumbehandlung oder Brachytherapie
J02B	O	Hauttransplantation, Lappenplastik, ausgedehnte Lymphadenektomie, Gewebetransplantation mit mikrovaskulärer Anastomose
J03A	O	Eingriffe an der Haut der unteren Extremität bei Ulkus oder Infektion / Entzündung mit äusserst schweren CC
J03B	O	Eingriffe an der Haut der unteren Extremität bei Ulkus oder Infektion / Entzündung
J04Z	O	Eingriffe an der Haut der unteren Extremität ausser bei Ulkus oder Infektion / Entzündung
J06A	O	Beidseitige Mastektomie mit Prothesenimplantation oder plastischer Operation bei bösartiger Neubildung oder bestimmte intraoperative Therapie
J06B	O	Mastektomie mit Prothesenimplantation oder plastischer Operation bei bösartiger Neubildung
J08Z	O	Andere Hauttransplantation oder Debridement mit komplexer Diagnose oder mit zusätzlichem Eingriff an Kopf und Hals
J09A	O	Eingriffe bei Sinus pilonidalis und perianal, Alter < 16 Jahre
J09B	O	Eingriffe bei Sinus pilonidalis und perianal, Alter > 15 Jahre
J10A	O	Plastische Operationen an Haut, Unterhaut und Mamma mit bestimmtem Eingriff oder an mehreren Lokalisationen, Alter < 16 Jahre
J10B	O	Plastische Operationen an Haut, Unterhaut und Mamma, Alter > 15 Jahre
J11A	O	Andere Eingriffe an Haut, Unterhaut und Mamma mit komplizierender Diagnose oder mässig komplexer Prozedur oder bei Para- / Tetraplegie oder komplexer OR-Prozedur oder Vakuumbehandlung
J11B	O	Andere Eingriffe an Haut, Unterhaut und Mamma
J14Z	O	Plastische Rekonstruktion der Mamma bei bösartiger Neubildung
J18A	O	Andere Strahlentherapie bei Krankheiten und Störungen an Haut, Unterhaut und Mamma mit bestimmter Prozedur, mehr als ein Belegungstag
J18B	O	Andere Strahlentherapie bei Krankheiten und Störungen an Haut, Unterhaut und Mamma, mehr als ein Belegungstag
J21Z	O	Andere Hauttransplantation oder Debridement mit Lymphknotenexzision oder schwere CC
J22Z	O	Andere Hauttransplantation oder Debridement ohne komplexen Eingriff, ohne komplexe Diagnose
J23A	O	Grosse beidseitige Eingriffe an der Mamma bei bösartiger Neubildung mit plastischer Rekonstruktion oder Implantat oder Lymphadenektomie
J23B	O	Grosse Eingriffe an der Mamma bei bösartiger Neubildung mit plastischer Rekonstruktion oder Implantat oder Lymphadenektomie
J24A	O	Eingriffe an der Mamma ausser bei bösartiger Neubildung mit ausgedehntem Eingriff
J24B	O	Eingriffe an der Mamma ausser bei bösartiger Neubildung
J25Z	O	Kleine Eingriffe an der Mamma bei bösartiger Neubildung
J33Z	O	Mehrzeitig komplexe OR-Prozedur oder operative Prozedur und intensivmedizinische Komplexbehandlung > 130/360 Aufwandspunkte oder IMCK > 196/360 Aufwandspunkte, oder intensivmedizinische Komplexbehandlung/IMCK Erw > 184 Aufwandspunkte mit mehrzeitig bestimmter OR-Prozedur
J60A	M	Komplexes Hautulkus oder komplizierender Nebendiagnose und grossflächiges Débridement
J60B	M	Hautulkus
J61A	M	Schwere oder mässig schwere Erkrankungen der Haut mit äusserst schweren CC oder komplexe Diagnose oder chronischer Para-/Tetraplegie
J61B	M	Schwere Erkrankungen der Haut oder bestimmte Therapien
J61C	M	Mässig schwere Erkrankungen der Haut, Alter < 16 Jahre
J61D	M	Mässig schwere Erkrankungen der Haut, Alter > 15 Jahre
J62A	M	Bösartige Neubildungen der Mamma mit äusserst schweren CC oder bestimmte Prozedur oder aufwendige Konstellationen bei BNB
J62B	M	Bösartige Neubildungen der Mamma

DRG	Part.	Beschreibung
J64A	M	Infektion / Entzündung der Haut und Unterhaut mit äusserst schweren CC oder bestimmte Erkrankungen oder schwere CC mit bestimmter Prozedur
J64B	M	Infektion / Entzündung der Haut und Unterhaut, Alter < 16 Jahre
J64C	M	Infektion / Entzündung der Haut und Unterhaut, Alter > 15 Jahre und schwere CC oder Kontaktisolation ab 7 Behandlungstage
J64D	M	Infektion / Entzündung der Haut und Unterhaut und Alter > 15 Jahre
J65Z	M	Verletzung der Haut, Unterhaut und Mamma
J67Z	M	Erkrankungen der Mamma ausser bei bösartiger Neubildung oder leichte bis moderate Hauterkrankungen
J86A	M	Krankheiten und Störungen an Haut, Unterhaut und Mamma mit komplexen Diagnosen, ein Belegungstag
J86B	M	Krankheiten und Störungen an Haut, Unterhaut und Mamma, ein Belegungstag
J87Z	M	Krankheiten und Störungen an Haut, Unterhaut und Mamma mit intensivmedizinischer Komplexbehandlung/IMCK > 130/119 Aufwandspunkte

MDC 10 Endokrine, Ernährungs- und Stoffwechselkrankheiten

DRG	Part.	Beschreibung
K03Z	O	Eingriffe an der Nebenniere bei bösartiger Neubildung oder Eingriffe an der Hypophyse
K06A	O	Eingriffe an Schilddrüse, Nebenschilddrüse und Ductus thyreoglossus, mit Para-/Thyreoidektomie durch Sternotomie oder BNB mit schweren CC oder äusserst schwere CC oder Neck Dissektion mit Thyreoidektomie oder intensivmedizinische Komplexbehandlung/IMCK NG/Ki > 65 Aufwandspunkte oder intensivmedizinische Komplexbehandlung Erw > 119 Aufwandspunkte
K06B	O	Eingriffe an Schilddrüse, Nebenschilddrüse und Ductus thyreoglossus mit vollständiger Thyreoidektomie
K06C	O	Eingriffe an Schilddrüse, Nebenschilddrüse und Ductus thyreoglossus
K09A	O	Andere Prozeduren bei endokrinen, Ernährungs- und Stoffwechselkrankheiten mit äusserst schweren CC oder bestimmter Nebendiagnose oder komplexe OR-Prozedur oder Bestrahlung mit schweren CC oder Alter < 10 Jahre
K09B	O	Andere Prozeduren bei endokrinen, Ernährungs- und Stoffwechselkrankheiten, Alter > 9 Jahre
K14A	O	Eingriffe an der Nebenniere und beidseitige Neck dissection
K14B	O	Eingriffe an der Nebenniere oder Neck dissection
K15A	O	Strahlentherapie bei endokrinen Ernährungs- und Stoffwechselkrankheiten mit bestimmter Strahlentherapie oder mit Radiojodtherapie, mehr als ein Belegungstag
K15B	O	Strahlentherapie bei endokrinen Ernährungs- und Stoffwechselkrankheiten, mehr als ein Belegungstag
K33Z	O	Mehrzeitige komplexe OR-Prozeduren bei endokrinen, Ernährungs- und Stoffwechselkrankheiten
K37A	O	Endokrine, Ernährungs- und Stoffwechselkrankheiten mit intensivmedizinischer Komplexbehandlung/IMCK Erw > 184 Aufwandspunkte oder intensivmedizinischer Komplexbehandlung/IMCK NG/Ki > 130/196 Aufwandspunkte und komplexe OR-Prozedur
K37B	O	Endokrine, Ernährungs- und Stoffwechselkrankheiten mit intensivmedizinischer Komplexbehandlung/IMCK Erw > 184 Aufwandspunkte oder intensivmedizinischer Komplexbehandlung/IMCK NG/Ki > 130/196 Aufwandspunkte
K60A	M	Diabetes mellitus, Alter < 16 Jahre, mit multimodaler Komplexbehandlung bei Diabetes mellitus ab 7 Behandlungstage
K60B	M	Diabetes mellitus oder schwere Ernährungsstörungen mit äusserst schweren CC, oder Diabetes mellitus mit komplizierender Diagnose oder mit Evaluation zur Transplantation oder Alter < 6 Jahre oder Alter < 16 Jahre mit schweren CC oder bestimmter Diagnose oder Para-/Tetraplegie
K60C	M	Diabetes mellitus, mit schweren CC oder schwere Ernährungsstörungen
K60D	M	Diabetes mellitus, Alter > 5 und < 16 Jahre
K60E	M	Diabetes mellitus, Alter > 15 Jahre
K62A	M	Verschiedene Stoffwechselerkrankungen bei Para-/Tetraplegie oder Zustand nach Transplantation oder mit schweren CC oder Alter < 16 Jahre
K62B	M	Verschiedene Stoffwechselerkrankungen ausser bei Para-/Tetraplegie, Alter > 15 Jahre
K63A	M	Angeborene Stoffwechselstörungen, Alter < 16 Jahre
K63B	M	Angeborene Stoffwechselstörungen, Alter > 15 Jahre
K64A	M	Endokrinopathien, Alter < 16 Jahre mit komplexer Diagnose oder bestimmte Prozedur oder Para-/Tetraplegie oder aufwendige Konstellationen bei BNB oder BNB mit bestimmter Therapie
K64B	M	Endokrinopathien mit schweren CC oder komplexer Radiojoddiagnostik oder bestimmter Prozedur oder Alter < 16 Jahre
K64C	M	Endokrinopathien, Alter > 15 Jahre
K86A	M	Endokrine, Ernährungs- und Stoffwechselkrankheiten, ein Belegungstag mit Alter < 16 Jahre und bösartigen Neubildungen oder bestimmter Therapie
K86B	M	Endokrine, Ernährungs- und Stoffwechselkrankheiten, ein Belegungstag mit Alter < 16 Jahre
K86C	M	Endokrine, Ernährungs- und Stoffwechselkrankheiten, ein Belegungstag mit Alter > 15 Jahre
K87Z	M	Endokrine, Ernährungs- und Stoffwechselkrankheiten mit intensivmedizinischer Komplexbehandlung/IMCK > 130/119 Aufwandspunkte

MDC 11 Krankheiten und Störungen der Harnorgane

DRG	Part.	Beschreibung
L02Z	O	Operatives Einbringen eines Peritonealdialysekatheters
L03Z	O	Nieren-, Ureter- und grosse Harnblaseneingriffe bei Neubildung, Alter < 18 Jahre oder mit äusserst schweren CC, oder ausser bei Neubildung, mit äusserst schweren CC oder Kombinationseingriff oder bestimmter Eingriff
L04A	O	Nieren-, Ureter- und grosse Harnblaseneingriffe ausser bei Neubildung mit Implantation eines künstlichen Harnblasensphinkters oder Alter < 16 Jahre
L04B	O	Nieren-, Ureter- und grosse Harnblaseneingriffe ausser bei Neubildung oder Schilddrüseneingriffe, Alter < 15 Jahre
L06A	O	Kleine Eingriffe an der Harnblase mit äusserst schweren CC
L06B	O	Kleine Eingriffe an der Harnblase
L08A	O	Komplexe Eingriffe an der Urethra mit aufwendiger Prozedur
L08B	O	Komplexe Eingriffe an der Urethra
L09A	O	Andere Eingriffe bei Erkrankungen der Harnorgane, Alter < 16 Jahre oder mit äusserst schweren CC oder bei Neubildungen oder bestimmtem Eingriff
L09B	O	Andere Eingriffe bei Erkrankungen der Harnorgane
L10A	O	Blasenrekonstruktion und kontinenter Pouch bei Neubildung oder Multiviszeraler Eingriff oder Nieren-, Ureter- und grosse Harnblaseneingriff bei Neubildung, Alter < 18 Jahre oder äusserst schwere CC oder Kombinationseingriff, mit grossem Eingriff am Darm, mit äusserst schweren CC
L10B	O	Blasenrekonstruktion und kontinenter Pouch bei Neubildung ohne Multiviszeraler Eingriff oder Nieren-, Ureter- und grosse Harnblaseneingriffe bei Neubildung, Alter < 18 Jahre oder äusserst schwere CC oder Kombinationseingriff, mit grossem Eingriff am Darm
L12Z	O	Strahlentherapie bei Krankheiten und Störungen der Harnorgane, mehr als ein Belegungstag
L13A	O	Nieren-, Ureter- und grosse Harnblaseneingriffe bei Neubildung oder komplexe Eingriffe mit extrakorporale Stosswellen-Lithotripsie (ESWL) und schwere CC oder Nephroureterektomie mit Exzision von Lymphknoten
L13B	O	Nieren-, Ureter- und grosse Harnblaseneingriffe bei Neubildung oder komplexe Eingriffe mit extrakorporale Stosswellen-Lithotripsie (ESWL) und Nephroureterektomie oder partielle Nephrektomie oder radikale Exzision von Lymphknoten
L13C	O	Nieren-, Ureter- und grosse Harnblaseneingriffe bei Neubildung oder komplexe Eingriffe mit extrakorporale Stosswellen-Lithotripsie (ESWL)
L17A	O	Andere Eingriffe an der Urethra oder Harnblase, mehr als ein Belegungstag
L17B	O	Andere Eingriffe an der Urethra oder Harnblase, ein Belegungstag
L18A	O	Komplexe transurethrale, perkutan-transrenale und andere retroperitoneale Eingriffe ohne extrakorporale Stosswellen-Lithotripsie (ESWL) mit äusserst schweren CC oder Para-/Tetraplegie oder Alter < 18 Jahre
L18B	O	Komplexe transurethrale, perkutan-transrenale und andere retroperitoneale Eingriffe ohne extrakorporale Stosswellen-Lithotripsie (ESWL) mit bestimmter Prozedur oder intensivmedizinische Komplexbehandlung/IMCK Erw > 119 Aufwandspunkte, Alter > 17 Jahre
L18C	O	Komplexe transurethrale, perkutan-transrenale und andere retroperitoneale Eingriffe ohne extrakorporale Stosswellen-Lithotripsie (ESWL), Alter > 17 Jahre
L20A	O	Transurethrale Eingriffe ausser Prostataresektion und komplexe Ureterorenoskopien, mit äusserst schweren CC, mehr als ein Belegungstag
L20B	O	Mehrzeitige transurethrale Eingriffe ausser Prostataresektion oder bestimmter Eingriff, mehr als ein Belegungstag
L20C	O	Transurethrale Eingriffe ausser Prostataresektion und komplexe Ureterorenoskopien mit extrakorporale Stosswellen-Lithotripsie (ESWL), bestimmtem Eingriff oder Sepsis, mehr als ein Belegungstag
L20D	O	Transurethrale Eingriffe ausser Prostataresektion und komplexe Ureterorenoskopien, mehr als ein Belegungstag
L20E	O	Transurethrale Eingriffe ausser Prostataresektion und komplexe Ureterorenoskopien, ein Belegungstag
L33Z	O	Mehrzeitige komplexe OR-Prozeduren bei Krankheiten und Störungen der Harnorgane oder komplexe Vakuumbehandlung
L37A	O	Krankheiten und Störungen der Harnorgane mit intensivmedizinischer Komplexbehandlung > 130/184 Aufwandspunkten oder IMCK > 196/184 Aufwandspunkten oder komplexe Diagnose und bestimmter Prozedur, mit komplexer OR-Prozedur
L37B	O	Krankheiten und Störungen der Harnorgane mit intensivmedizinischer Komplexbehandlung > 130/184 Aufwandspunkten oder IMCK > 196/184 Aufwandspunkte oder komplexe Diagnose und bestimmter Prozedur
L38Z	O	Komplizierende Prozedur mit bestimmtem operativen Eingriff oder Multiviszeraler Eingriff bei Krankheiten und Störungen der Harnorgane
L40Z	A	Diagnostische Ureterorenoskopie, zwei Belegungstage
L42A	A	Extrakorporale Stosswellen-Lithotripsie (ESWL) bei Harnsteinen mit auxiliären Massnahmen oder bei Para- / Tetraplegie
L42B	A	Extrakorporale Stosswellen-Lithotripsie (ESWL) bei Harnsteinen
L60A	M	Niereninsuffizienz, mehr als ein Belegungstag, mit Dialyse und akutem Nierenversagen und schwere CC oder bestimmte Prozedur, oder mit Dialyse und Para-/Tetraplegie oder schwere CC oder akutem Nierenversagen mit Alter < 16 Jahre
L60B	M	Niereninsuffizienz, mehr als ein Belegungstag, mit Dialyse und Para-/Tetraplegie oder schwere CC oder akutem Nierenversagen, Alter > 15 Jahre
L60C	M	Niereninsuffizienz, mehr als ein Belegungstag, mit Dialyse oder schwere CC oder komplizierende Prozedur oder akutes Nierenversagen mit bestimmter Prozedur
L60D	M	Niereninsuffizienz, mehr als ein Belegungstag, mit akutem Nierenversagen
L60E	M	Niereninsuffizienz, mehr als ein Belegungstag

DRG	Part.	Beschreibung
L62A	M	Neubildungen der Harnorgane mit Para-/Tetraplegie oder Alter < 16 Jahre oder aufwendige Konstellationen bei BNB
L62B	M	Neubildungen der Harnorgane, Alter > 15 Jahre
L63A	M	Infektionen der Harnorgane mit Pyonephrose oder Alter < 6 Jahre oder erschwerende Diagnose oder äusserst schweren CC oder Kontaktisolation ab 14 Behandlungstage oder komplizierende Prozedur
L63B	M	Infektionen der Harnorgane mit schweren CC oder schwere motorische Funktionseinschränkung, Alter > 5 Jahre
L63C	M	Infektionen der Harnorgane mit bestimmtem Eingriff oder Para-/Tetraplegie oder Alter < 12 Jahre
L63D	M	Infektionen der Harnorgane und Alter > 11 Jahre
L64A	M	Harnsteine und Harnwegsobstruktion oder Urethrastriktur oder andere leichte bis moderate Erkrankungen der Harnorgane oder Beschwerden und Symptome der Harnorgane, mit Para-/Tetraplegie oder bestimmter Diagnostik
L64B	M	Harnsteine und Harnwegsobstruktion mit äusserst schweren CC oder Urethrastriktur oder andere leichte bis moderate Erkrankungen der Harnorgane oder Beschwerden und Symptome der Harnorgane oder Urethrozystoskopie
L64C	M	Harnsteine und Harnwegsobstruktion
L68A	M	Andere mässig schwere Erkrankungen der Harnorgane oder Harnblasenlähmung mit Para-/Tetraplegie oder Alter < 16 Jahre oder bestimmter Diagnostik
L68B	M	Andere mässig schwere Erkrankungen der Harnorgane oder Harnblasenlähmung mit komplexer Diagnose, Alter > 15 Jahre
L68C	M	Andere mässig schwere Erkrankungen der Harnorgane oder Harnblasenlähmung, Alter > 15 Jahre
L69A	M	Andere schwere Erkrankungen der Harnorgane, Alter < 12 Jahre
L69B	M	Andere schwere Erkrankungen der Harnorgane, Alter > 11 Jahre
L70A	M	Krankheiten und Störungen der Harnorgane mit Ureterkatheterisierung oder Alter < 16 Jahre, ein Belegungstag
L70B	M	Krankheiten und Störungen der Harnorgane mit bestimmter Prozedur und Alter > 15 Jahre, ein Belegungstag
L70C	M	Krankheiten und Störungen der Harnorgane und Alter > 15 Jahre, ein Belegungstag
L71Z	M	Niereninsuffizienz mit Dialyse, ein Belegungstag
L72Z	M	Thrombotische Mikroangiopathie oder Hämolytisch-urämisches Syndrom
L87Z	M	Krankheiten und Störungen der Harnorgane mit intensivmedizinischer Komplexbehandlung/IMCK > 130/119 Aufwandspunkten

MDC 12 Krankheiten und Störungen der männlichen Geschlechtsorgane

DRG	Part.	Beschreibung
M01Z	O	Grosse Eingriffe an den Beckenorganen beim Mann oder bestimmtem Eingriff an den Beckenorganen beim Mann mit schweren CC
M03A	O	Eingriffe am Penis, Alter < 18 Jahre
M03B	O	Eingriffe am Penis, Alter > 17 Jahre
M04A	O	Eingriffe am Hoden, Alter < 3 Jahre
M04B	O	Eingriffe am Hoden, Alter > 2 Jahre und mehr als ein Belegungstag
M04C	O	Eingriffe am Hoden, Alter > 2 Jahre und ein Belegungstag
M05Z	O	Zirkumzision und andere Eingriffe am Penis oder in der Leisten- und Genitalregion
M06Z	O	Andere OR-Prozeduren an den männlichen Geschlechtsorganen
M07Z	O	Brachytherapie bei Krankheiten und Störungen der männlichen Geschlechtsorgane, Implantation von > 10 Seeds
M09A	O	OR-Prozeduren an den männlichen Geschlechtsorganen bei bösartiger Neubildung mit äusserst schweren CC oder bestimmtem Eingriff an den Beckenorganen beim Mann oder komplexe Eingriffe
M09B	O	OR-Prozeduren an den männlichen Geschlechtsorganen bei bösartiger Neubildung
M10Z	O	Strahlentherapie bei Krankheiten und Störungen der männlichen Geschlechtsorgane, mehr als ein Belegungstag oder interstitielle Brachytherapie
M11A	O	Laserdestruktion der Prostata oder transurethrale Prostataresektion mit äusserst schweren CC
M11B	O	Laserdestruktion der Prostata
M11C	O	Transurethrale Prostataresektion
M37Z	O	Grosse Eingriffe an Darm oder Harnblase oder komplizierende Prozeduren mit bestimmtem operativem Eingriff oder mehrzeitige Eingriffe bei Erkrankungen und Störungen der männlichen Geschlechtsorgane oder Vakuumbehandlung oder Gewebetransplantation mit mikrovaskulärer Anastomosierung
M38A	O	Krankheiten und Störungen der männlichen Geschlechtsorgane mit intensivmedizinischer Komplexbehandlung/IMCK > 196/184 Aufwandspunkten
M38B	O	Krankheiten und Störungen der männlichen Geschlechtsorgane mit intensivmedizinischer Komplexbehandlung/IMCK > 130/119 Aufwandspunkten
M60A	M	Bösartige Neubildungen der männlichen Geschlechtsorgane, Alter < 12 Jahre oder mit äusserst schweren CC oder aufwendige Konstellationen bei BNB
M60B	M	Bösartige Neubildungen der männlichen Geschlechtsorgane
M61Z	M	Benigne Prostatahyperplasie
M62A	M	Infektion oder Entzündung der männlichen Geschlechtsorgane mit schweren CC
M62B	M	Infektion oder Entzündung der männlichen Geschlechtsorgane
M64Z	M	Andere Krankheiten der männlichen Geschlechtsorgane oder Sterilisation beim Mann
M86Z	M	Krankheiten und Störungen der männlichen Geschlechtsorgane, ein Belegungstag

MDC 13 Krankheiten und Störungen der weiblichen Geschlechtsorgane

DRG	Part.	Beschreibung
N01A	O	Hysterektomie oder Debulking oder grosser abdominaler Eingriff mit Lymphknotenexzision oder Beckeneviszeration bei der Frau, bei bösartiger Neubildung, mit komplexem Eingriff
N01B	O	Hysterektomie mit äusserst schweren CC oder intensivmedizinische Komplexbehandlung > 130/119 Aufwandspunkte oder grossem abdominalen Eingriff mit Lymphknotenexzision, oder Debulking oder Beckeneviszeration bei der Frau oder grossem abdominalen Eingriff oder Lymphknotenexzision oder mehrzeitige bestimmte Eingriffe oder komplizierende Prozedur mit schweren CC, bei bösartiger Neubildung
N01C	O	Hysterektomie oder Debulking oder Beckeneviszeration bei der Frau oder grossem abdominalen Eingriff oder Lymphknotenexzision oder mehrzeitige bestimmte Eingriffe oder komplizierende Prozedur, bei bösartiger Neubildung
N01D	O	Radikale Hysterektomie oder bestimmter Eingriff oder regionale Lymphknotenexzision, bei bösartiger Neubildung
N01E	O	Hysterektomie bei bösartiger Neubildung
N02A	O	Eingriffe an Uterus und Adnexen oder Lymphknotenexzision bei bösartiger Neubildung der weiblichen Geschlechtsorgane, mit äusserst schweren CC oder intensivmedizinischer Komplexbehandlung/IMCK > 130/119 Aufwandspunkte
N02B	O	Eingriffe an Uterus oder Zervix oder Vulva oder Lymphknotenexzision bei bösartiger Neubildung
N02C	O	Eingriffe an Uterus oder Adnexen oder Ovar bei bösartiger Neubildung
N04A	O	Bestimmte Hysterektomie mit aufwendigem Eingriff oder äusserst schweren CC oder intensivmedizinische Komplexbehandlung > 130/119 Aufwandspunkte, oder Hysterektomie mit zusätzlichem Eingriff oder Lymphknotenexzision oder Endometriose mit bestimmtem Eingriff oder rekonstruktiver Eingriff, mit schwerer CC, ausser bei bösartiger Neubildung
N04B	O	Hysterektomie mit zusätzlichem Eingriff oder Lymphknotenexzision oder Endometriose mit bestimmtem Eingriff oder rekonstruktiver Eingriff, ausser bei bösartiger Neubildung
N04C	O	Hysterektomie mit Ovarektomie oder komplexe Eingriffe an den Tuba uterina oder mit komplexer Diagnose und aufwendigem Eingriff oder aufwendiger Prozedur, ausser bei bösartiger Neubildung
N04D	O	Hysterektomie oder Ovarektomie oder komplexe Eingriffe an den Tuba uterina, ausser bei bösartiger Neubildung
N06A	O	Komplexe rekonstruktive Eingriffe an den weiblichen Geschlechtsorganen mit schweren CC oder komplizierender Prozedur
N06B	O	Komplexe rekonstruktive Eingriffe an den weiblichen Geschlechtsorganen und bestimmter Eingriff oder bestimmter Prozedur
N06C	O	Komplexe rekonstruktive Eingriffe an den weiblichen Geschlechtsorganen
N07A	O	Andere Eingriffe an Uterus und Adnexen ausser bei bösartiger Neubildung, mit komplexer Diagnose und bestimmter Konstellation
N07B	O	Andere Eingriffe an Uterus und Adnexen ausser bei bösartiger Neubildung, mit komplexer Diagnose
N08Z	O	Endoskopische Eingriffe an den weiblichen Geschlechtsorganen
N09Z	O	Diagnostische und andere Eingriffe an den weiblichen Geschlechtsorganen oder Sterilisation
N11A	O	Andere OR-Prozeduren an den weiblichen Geschlechtsorganen mit aufwendigem Eingriff oder äusserst schwere CC
N11B	O	Andere OR-Prozeduren an den weiblichen Geschlechtsorganen oder bestimmte Eingriffe
N13Z	O	Grosse Eingriffe an Vagina, Zervix und Vulva
N16Z	O	Strahlentherapie bei Krankheiten und Störungen der weiblichen Geschlechtsorgane, weniger als 9 Bestrahlungen oder Brachytherapie
N23A	O	Andere rekonstruktive Eingriffe an den weiblichen Geschlechtsorganen mit Myomenukleation
N23B	O	Andere rekonstruktive Eingriffe an den weiblichen Geschlechtsorganen
N25A	O	Andere Eingriffe an Uterus und Adnexen ausser bei bösartiger Neubildung, ohne komplexe Diagnose oder diagnostische Laparoskopie, Alter < 18 Jahre
N25B	O	Andere Eingriffe an Uterus und Adnexen ausser bei bösartiger Neubildung, ohne komplexe Diagnose oder diagnostische Laparoskopie, Alter > 17 Jahre
N33Z	O	Mehrzeitige Eingriffe oder komplizierende Prozedur oder Vakuumbehandlung oder schwerste CC mit bestimmtem operativen Eingriff bei Krankheiten und Störungen der weiblichen Geschlechtsorgane
N34Z	O	Grosser Eingriff an Darm oder Harnblase bei Krankheiten und Störungen der weiblichen Geschlechtsorgane
N60A	M	Bösartige Neubildung der weiblichen Geschlechtsorgane, Alter < 16 Jahre oder äusserst schwere CC oder bestimmte Prozedur oder aufwendige Konstellationen bei BNB
N60B	M	Bösartige Neubildung der weiblichen Geschlechtsorgane, Alter > 15 Jahre
N61Z	M	Infektion und Entzündung der weiblichen Geschlechtsorgane
N62A	M	Menstruationsstörungen und andere Erkrankungen der weiblichen Geschlechtsorgane mit komplexer Diagnose
N62B	M	Menstruationsstörungen und andere Erkrankungen der weiblichen Geschlechtsorgane
N86A	M	Krankheiten und Störungen der weiblichen Geschlechtsorgane und komplizierende Diagnose, ein Belegungstag
N86B	M	Krankheiten und Störungen der weiblichen Geschlechtsorgane, ein Belegungstag

MDC 14 Schwangerschaft, Geburt und Wochenbett

DRG	Part.	Beschreibung
O01A	O	Sectio caesarea und Dialyse, oder komplexe intrauterine Therapie des Feten
O01B	O	Sectio caesarea mit mehreren komplizierenden Diagnosen, Schwangerschaftsdauer bis 33 Wochen (SSW) oder mit intrauteriner Therapie oder komplizierende Prozedur oder komplizierende Diagnose oder äusserst schwere CC
O01C	O	Sekundäre Sectio caesarea mit mehreren komplizierenden Diagnosen od. komplexe Prozedur, oder SSW bis 33 od. komplexe Diagnose, od. komplizierende Diagnose und SSW 26 bis 33 Wo
O01D	O	Sekundäre Sectio caesarea mit komplizierender Diagnose, Schwangerschaftsdauer mehr als 33 vollendete Wochen
O01E	O	Sectio caesarea mit mehreren komplizierenden Diagnosen oder komplexer Prozedur, oder SSW bis 33 oder komplexer Diagnose, od. komplizierender Diagnose und SSW 26 bis 33 oder komplexer Diagnose, oder sekundäre Sectio caesarea
O01F	O	Sectio caesarea mit komplizierender Diagnose, Schwangerschaftsdauer mehr als 33 vollendete Wochen
O01G	O	Sectio caesarea, Schwangerschaftsdauer mehr als 33 vollendete Wochen
O02A	O	Vaginale Entbindung mit aufwendigem Eingriff oder bestimmte Prozedur mit bestimmter Diagnose, und äusserst schwere CC oder protrahierter Geburt oder intrauterine Prozedur oder intensivmedizinische Komplexbehandlung > 65/59 Aufwandspunkte
O02B	O	Vaginale Entbindung mit aufwendigem Eingriff oder bestimmte Prozedur mit bestimmter Diagnose
O03Z	O	Extrauterin gravidität
O04Z	O	Stationäre Aufnahme nach Entbindung oder Abort mit OR-Prozedur
O38A	O	Schwangerschaft, Geburt und Wochenbett mit intensivmedizinische Komplexbehandlung/IMCK > 196/184 Aufwandspunkten
O38B	O	Schwangerschaft, Geburt und Wochenbett mit komplizierender Prozedur oder komplexe OR-Prozedur
O50A	O	Stationäre Behandlung vor Entbindung ab 56 Behandlungstage mit bestimmter Konstellation
O50B	O	Stationäre Behandlung vor Entbindung ab 28 Behandlungstage mit bestimmter Konstellation
O50C	O	Stationäre Behandlung vor Entbindung ab 14 Behandlungstage
O50D	O	Stationäre Behandlung vor Entbindung ab 7 Behandlungstage
O60A	M	Vaginale Entbindung mit mehreren komplizierenden Diagnosen oder bestimmte Diagnose mit bestimmter Prozedur, Schwangerschaftsdauer bis 33 vollendete Wochen oder bestimmte Behandlung
O60B	M	Vaginale Entbindung mit mehreren komplizierenden Diagnosen oder bestimmte Diagnose mit bestimmter Prozedur, Schwangerschaftsdauer mehr als 33 vollendete Wochen
O60C	M	Vaginale Entbindung mit schwerer oder mässig schwerer komplizierender Diagnose oder bestimmter Behandlung oder schwere CC
O60D	M	Vaginale Entbindung
O61Z	M	Stationäre Aufnahme nach Entbindung od. Thromboembolie während der Gestationsperiode oder Abort ohne OR-Prozedur
O62Z	M	Drohender Abort
O65A	M	Andere vorgeburtliche stationäre Aufnahme mit schweren CC oder komplexer Diagnose, Schwangerschaftsdauer 20 bis 33 vollendete Wochen, mehr als ein Belegungstag
O65B	M	Andere vorgeburtliche stationäre Aufnahme mit schweren CC oder komplexer Diagnose, Schwangerschaftsdauer bis 19 oder 26 bis 33 vollendete Wochen, mehr als ein Belegungstag
O65C	M	Andere vorgeburtliche stationäre Aufnahme, mehr als ein Belegungstag
O65D	M	Andere vorgeburtliche stationäre Aufnahme, ein Belegungstag

MDC 15 Neugeborene

DRG	Part.	Beschreibung
P02A	O	Kardiothorakale oder Gefässeingriffe oder mehrzeitiger Eingriff bei Neugeborenen mit intensivmedizinischer Komplexbehandlung > 1470 Aufwandspunkte oder IMCK > 1764 Aufwandspunkte, oder bestimmte IntK mit IMCK Aufwandspunkten
P02B	O	Kardiothorakale oder Gefässeingriffe oder mehrzeitiger Eingriff bei Neugeborenen mit intensivmedizinischer Komplexbehandlung > 784 oder IMCK > 980 Aufwandspunkte
P02C	O	Kardiothorakale oder Gefässeingriffe oder mehrzeitiger Eingriff bei Neugeborenen
P03A	O	Neugeborenes, Aufnahmegegewicht 1000 - 1499 g mit signifikanter OR-Prozedur und intensivmedizinischer Komplexbehandlung > 1764 Aufwandspunkte oder IMCK > 2352 Aufwandspunkte oder bestimmte IntK mit IMCK Aufwandspunkten
P03B	O	Neugeborenes, Aufnahmegegewicht 1000 - 1499 g mit signifikanter OR-Prozedur oder intensivmedizinischer Komplexbehandlung > 392 Aufwandspunkte oder IMCK > 980 Aufwandspunkte
P04A	O	Neugeborenes, Aufnahmegegewicht 1500 - 1999 g mit intensivmedizinischer Komplexbehandlung > 980 Aufwandspunkte oder IMCK > 1470 Aufwandspunkte oder bestimmte IntK mit IMCK Aufwandspunkten
P04B	O	Neugeborenes, Aufnahmegegewicht 1500 - 1999 g mit intensivmedizinische Komplexbehandlung > 588 Aufwandspunkte oder IMCK > 784 Aufwandspunkte
P04C	O	Neugeborenes, Aufnahmegegewicht 1500 - 1999 g mit signifikanter OR-Prozedur oder intensivmedizinische Komplexbehandlung > 392 Aufwandspunkte oder IMCK > 588 Aufwandspunkte oder Gestationsalter < 33 Wochen
P05A	O	Neugeborenes, Aufnahmegegewicht > 1999 g mit schwerem Problem und intensivmedizinische Komplexbehandlung > 980 Aufwandspunkte oder IMCK > 1176 Aufwandspunkte oder bestimmte IntK mit IMCK Aufwandspunkte
P05B	O	Neugeborenes, Aufnahmegegewicht > 1999 g mit schwerem Problem und intensivmedizinische Komplexbehandlung > 588 Aufwandspunkte oder IMCK > 980 Aufwandspunkte
P05C	O	Neugeborenes, Aufnahmegegewicht > 1999 g mit signifikanter OR-Prozedur mit mehreren schweren Problemen

DRG	Part.	Beschreibung
P05D	O	Neugeborenes, Aufnahmegegewicht > 1999 g mit signifikanter OR-Prozedur oder intensivmedizinische Komplexbehandlung > 392 Aufwandspunkte oder bestimmte IntK mit IMCK Aufwandspunkten
P37Z	O	Neugeborene mit intensivmedizinische Komplexbehandlung > 4410 / IMCK > 4900 Aufwandspunkten
P60A	M	Neugeborenes, verstorben, ein Belegungstag, ohne bestimmte Prozedur und nicht zuverlegt
P60B	M	Neugeborenes, verstorben oder verlegt < 5 Tage nach Aufnahme ohne signifikante OR-Prozedur mit aufwendiger Konstellation oder intensivmedizinischer Komplexbehandlung/IMCK > 65 Aufwandspunkte
P60C	M	Neugeborenes, verstorben oder verlegt < 5 Tage nach Aufnahme ohne signifikante OR-Prozedur mit bestimmter Konstellation oder aufnahmeverlegt
P60D	M	Neugeborenes, verstorben oder verlegt < 5 Tage nach Aufnahme ohne signifikante OR-Prozedur
P61A	M	Neugeborenes, Aufnahmegegewicht < 1000 g mit signifikanter OR-Prozedur oder intensivmedizinischer Komplexbehandlung/IMCK > 3430 Aufwandspunkte oder Gestationsalter < 27 Wochen oder bestimmte IntK mit IMCK Aufwandspunkten
P61B	M	Neugeborenes, Aufnahmegegewicht < 1000 g mit intensivmedizinische Komplexbehandlung > 2940 Aufwandspunkte mit Gestationsalter < 30 Wochen
P61C	M	Neugeborenes, Aufnahmegegewicht < 1000 g, verstorben < 29 Tage nach Aufnahme
P63Z	M	Neugeborenes, Aufnahmegegewicht 1000 - 1499 g
P65A	M	Neugeborenes, Aufnahmegegewicht 1500 - 1999 g mit intensivmedizinischer Komplexbehandlung > 196 Aufwandspunkte oder IMCK > 392 Aufwandspunkte oder mit schwerem Problem oder Gestationsalter < 32 Wochen
P65B	M	Neugeborenes, Aufnahmegegewicht 1500 - 1999 g, mit anderem Problem oder Gestationsalter < 35 Wochen oder mit intensivmedizinischer Komplexbehandlung > 65 Aufwandspunkte oder IMCK > 130 Aufwandspunkte
P65C	M	Neugeborenes, Aufnahmegegewicht 1500 - 1999 g
P66A	M	Neugeborenes, Aufnahmegegewicht 2000 - 2499 g mit mehreren schweren Problemen oder Aufnahmegegewicht > 2499 g mit bestimmten Konstellationen oder intensivmedizinische Komplexbehandlung > 196 Aufwandspunkte oder IMCK > 392 Aufwandspunkte oder Gestationsalter < 35 Wochen oder bestimmte pädiatrische Diagnostik
P66B	M	Neugeborenes, Aufnahmegegewicht 2000 - 2499 g oder Aufnahmegegewicht > 2499 g mit bestimmten Konstellationen oder mit schwerem Problem, oder intensivmedizinische Komplexbehandlung > 65 Aufwandspunkte oder IMCK > 130 Aufwandspunkte oder bestimmte pädiatrische Diagnostik, oder Gestationsalter < 35 Wochen oder verlegt
P66C	M	Neugeborenes, Aufnahmegegewicht 2000 - 2499 g mit anderem Problem oder IMC Komplexbehandlung > 65 Pkt. oder verlegt
P66D	M	Neugeborenes, Aufnahmegegewicht 2000 g - 2499 g oder Aufnahmegegewicht > 2499 g mit anderem Problem
P67A	M	Neugeborenes, Aufnahmegegewicht > 2499 g mit mehreren schweren Problemen oder Gestationsalter < 35 Wo oder intensivmedizinische Komplexbehandlung/IMCK > 130 Aufwandspunkte oder Kontaktisolation ab 7 Behandlungstage, oder mit anderem Problem mehr als ein Belegungstag oder mit nicht signifikanter OR-Prozedur, mit komplizierender Diagnose oder bestimmter Konstellation, Gestationsalter < 35 Wochen
P67B	M	Neugeborenes, Aufnahmegegewicht > 2499 g mit schwerem Problem oder intensivmedizinische Komplexbehandlung/IMCK > 65 Aufwandspunkte, oder mit anderem Problem mehr als ein Belegungstag oder mit nicht signifikanter OR-Prozedur, mit komplizierender Diagnose oder bestimmter Konstellation
P67C	M	Neugeborenes, Aufnahmegegewicht > 2499 g mit anderem Problem mehr als ein Belegungstag oder mit nicht signifikanter OR-Prozedur, mit bestimmter Konstellation
P67D	M	Neugeborenes, Aufnahmegegewicht > 2499 g

MDC 16 Krankheiten des Blutes, der blutbildenden Organe und des Immunsystems

DRG	Part.	Beschreibung
Q01Z	O	Eingriffe an der Milz
Q02A	O	Verschiedene OR-Prozeduren bei Krankheiten des Blutes, der blutbildenden Organe und des Immunsystems mit äusserst schweren CC
Q02B	O	Verschiedene OR-Prozeduren bei Krankheiten des Blutes, der blutbildenden Organe und des Immunsystems
Q03Z	O	Kleine Eingriffe bei Krankheiten des Blutes, der blutbildenden Organe und des Immunsystems
Q37A	O	Krankheiten des Blutes, der blutbildenden Organe und des Immunsystems mit intensivmedizinischer Komplexbehandlung > 130/184 Aufwandspunkte
Q37B	O	Krankheiten des Blutes, der blutbildenden Organe und des Immunsystems mit intensivmedizinische Komplexbehandlung Erw > 119 Aufwandspunkte oder IMCK > 130/119 Aufwandspunkte
Q60A	M	Erkrankungen des retikuloendothelialen Systems, des Immunsystems und Gerinnungsstörungen mit bestimmter komplexer Diagnose oder komplizierender Prozedur und komplexer Diagnose oder äusserst schwere CC, mehr als ein Belegungstag oder bestimmte Diagnose oder protektive Isolierung ab 7 Behandlungstage
Q60B	M	Erkrankungen des retikuloendothelialen Systems, des Immunsystems und Gerinnungsstörungen, Para-/Tetraplegie oder Alter < 16 Jahre
Q60C	M	Erkrankungen des retikuloendothelialen Systems, des Immunsystems und Gerinnungsstörungen, Alter > 15 Jahre
Q61A	M	Erkrankungen der Erythrozyten mehr als ein Belegungstag mit schwersten CC oder bestimmter komplexer Diagnose, oder komplizierende Prozeduren
Q61B	M	Erkrankungen der Erythrozyten mit bestimmter komplexer Diagnose oder äusserst schwere CC oder Alter < 16 Jahre
Q61C	M	Erkrankungen der Erythrozyten, Alter > 15 Jahre
Q86A	M	Krankheiten des Blutes, der blutbildenden Organe und des Immunsystems mit bestimmtem Eingriff oder Alter < 16 Jahre, ein Belegungstag
Q86B	M	Krankheiten des Blutes, der blutbildenden Organe und des Immunsystems, Alter > 15 Jahre, ein Belegungstag

MDC 17 Hämatologische und solide Neubildungen

DRG	Part.	Beschreibung
R01A	O	Operative Eingriffe bei hämatologischen und soliden Neubildungen und mehr als ein Belegungstag mit komplexer oder komplizierender Prozedur oder aufwendige Konstellationen bei BNB und äusserst schwere CC, oder bestimmter Eingriff oder intensivmedizinischer Komplexbehandlung/IMCK > 130/119 Aufwandspunkte oder mehrzeitige bestimmte OR-Prozedur oder bestimmtes Verfahren
R01B	O	Operative Eingriffe bei hämatologischen und soliden Neubildungen und mehr als ein Belegungstag mit komplexer oder komplizierender Prozedur oder äusserst schwere CC oder Lymphknotenexzision oder komplexe Chemotherapie oder Alter < 18 Jahre
R01C	O	Operative Eingriffe bei hämatologischen und soliden Neubildungen und mehr als ein Belegungstag oder Komplexbehandlung bei MRE ab 14 Behandlungstage, Alter > 17 Jahre
R50A	O	Hochkomplexe Chemotherapie zwei Therapieblöcke mit protektiver Isolierung ab 14 Behandlungstage oder intensivmedizinischer Komplexbehandlung/IMCK > 196/360 Aufwandspunkte und bestimmte Konstellation oder Alter < 18 Jahre oder Graft versus Host Disease oder mehr als 8 Bestrahlungen
R50B	O	Hochkomplexe Chemotherapie zwei Therapieblöcke mit protektiver Isolierung ab 28 Behandlungstage mit komplexer Chemotherapie, oder schwerste CC
R50C	O	Hochkomplexe Chemotherapie zwei Therapieblöcke oder protektiver Isolierung ab 14 Behandlungstage oder intensivmedizinischer Komplexbehandlung/IMCK > 196/360 Aufwandspunkte
R60A	M	Akute myeloische Leukämie, mehr als ein Belegungstag oder autologe Stammzell-Entnahme oder Graft versus Host Disease, mit aufwendigen Konstellationen bei BNB oder komplexer Diagnose oder komplizierender Prozedur
R60B	M	Akute myeloische Leukämie, mehr als ein Belegungstag oder autologe Stammzell-Entnahme oder Graft versus Host Disease, mit aufwendigen Konstellationen bei BNB, oder Alter < 18 Jahre und äusserst schwere CC, oder komplizierender Prozedur oder komplexer Diagnose oder intensivmedizinischer Komplexbehandlung >196/360 Aufwandspunkte
R60C	M	Akute myeloische Leukämie, mehr als ein Belegungstag oder autologe Stammzell-Entnahme oder Graft versus Host Disease mit Dialyse oder äusserst schwere CC oder protektive Isolierung ab 7 Behandlungstage oder Alter < 16 Jahre
R60D	M	Akute myeloische Leukämie, mehr als ein Belegungstag oder autologe Stammzell-Entnahme oder Graft versus Host Disease, Alter > 15 Jahre
R61A	M	Lymphom und nicht akute Leukämie mit Dialyse oder protektive Isolierung ab 7 Behandlungstage oder Komplexdiagnostik oder Alter < 8 Jahre, und komplizierender Prozedur oder komplizierende Diagnose, und intensivmedizinischer Komplexbehandlung > 184 Aufwandspunkte oder äusserst schwere CC, mehr als ein Belegungstag
R61B	M	Lymphom und nicht akute Leukämie mit Dialyse oder protektive Isolierung ab 7 Behandlungstage oder Komplexdiagnostik oder Alter < 8 Jahre, und komplizierender Prozedur oder komplizierende Diagnose oder aufwendige Konstellationen bei BNB oder IMCK > 184 Aufwandspunkte, mehr als ein Belegungstag
R61C	M	Lymphom und nicht akute Leukämie mit Dialyse oder protektive Isolierung ab 7 Behandlungstage oder Komplexdiagnostik oder Alter < 8 Jahre oder schwere CC mit bestimmter Diagnose oder äusserst schwere CC, mehr als ein Belegungstag
R61D	M	Lymphom und nicht akute Leukämie, mehr als ein Belegungstag mit schweren CC oder Alter < 18 Jahre oder Sepsis
R61E	M	Lymphom und nicht akute Leukämie, mehr als ein Belegungstag
R62A	M	Andere hämatologische und solide Neubildungen mit komplizierender Diagnose oder komplizierender Prozedur oder aufwendige Konstellationen bei BNB oder Alter < 18 Jahre und Osteolysen oder äusserst schwere CC, oder Para-/Tetraplegie, mehr als ein Belegungstag
R62B	M	Andere hämatologische und solide Neubildungen, mehr als ein Belegungstag
R63A	M	Andere akute Leukämie, mehr als ein Belegungstag mit komplizierender Prozedur oder komplizierender Diagnose oder aufwendige Konstellationen bei BNB
R63B	M	Andere akute Leukämie, mehr als ein Belegungstag und Alter < 18 Jahre mit äusserst schweren CC oder bestimmte Diagnose
R63C	M	Andere akute Leukämie, mehr als ein Belegungstag mit äusserst schweren CC oder Dialyse oder Komplexdiagnostik oder komplexer Diagnose oder Alter < 1 Jahr oder Alter < 18 Jahre mit komplexer Chemotherapie
R63D	M	Andere akute Leukämie, mehr als ein Belegungstag
R65A	M	Hämatologische und solide Neubildungen mit Komplexdiagnostik bei maligner Erkrankung oder Alter < 18 Jahre, ein Belegungstag
R65B	M	Hämatologische und solide Neubildungen mit bestimmter Prozedur, Alter > 17 Jahre, ein Belegungstag
R65C	M	Hämatologische und solide Neubildungen, ein Belegungstag

MDC 18B Infektiöse und parasitäre Krankheiten

DRG	Part.	Beschreibung
T01A	O	OR-Prozedur oder grossflächiges Débridement bei infektiösen und parasitären Krankheiten mit intensivmedizinischer Komplexbehandlung/IMCK > 196/184 Aufwandspunkten oder mehrzeitige komplexe Prozedur
T01B	O	OR-Prozedur oder grossflächiges Débridement bei infektiösen und parasitären Krankheiten mit komplexer OR-Prozedur oder komplizierenden Diagnosen oder komplizierender Prozedur
T01C	O	OR-Prozedur oder grossflächiges Débridement bei infektiösen und parasitären Krankheiten bei Sepsis oder Kontaktisolation ab 7 Behandlungstage
T01D	O	OR-Prozedur oder grossflächiges Débridement bei infektiösen und parasitären Krankheiten

DRG	Part.	Beschreibung
T36A	O	Infektiöse und parasitäre Krankheiten mit intensivmedizinischer Komplexbehandlung > 980/1104 Aufwandspunkten oder schwerste CC oder intensivmedizinischer Komplexbehandlung > 784/828 Aufwandspunkte mit mehrzeitiger bestimmter OR-Prozedur
T36B	O	Infektiöse und parasitäre Krankheiten mit intensivmedizinischer Komplexbehandlung > 784/828 Aufwandspunkten oder komplexe OR-Prozedur oder bestimmte IntK mit IMCK Aufwandspunkten
T36C	O	Infektiöse und parasitäre Krankheiten mit intensivmedizinischer Komplexbehandlung > 392/552 Aufwandspunkten oder komplexe Vakuumbehandlung oder intensivmedizinische Komplexbehandlung > 196/360 Aufwandspunkte mit Dialyse
T60A	A	Sepsis mit komplizierender Prozedur oder bei Zustand nach Organtransplantation, mit intensivmedizinischer Komplexbehandlung/IMCK > 130/184 Aufwandspunkte oder Komplexbehandlung bei MRE ab 14 Behandlungstage oder Kontaktisolation ab 14 Behandlungstage
T60B	A	Sepsis mit komplizierender Prozedur oder bei Zustand nach Organtransplantation mit äusserst schweren CC oder septischem Schock, oder mit Para-/Tetraplegie oder Alter < 16 Jahre oder bestimmter Eingriff
T60C	A	Sepsis mit komplizierender Prozedur oder Zustand nach Organtransplantation, Alter > 15 Jahre oder intensivmedizinische Komplexbehandlung/IMCK > 119 Aufwandspunkte, oder äusserst schwere CC und Alter < 15 Jahre
T60D	A	Sepsis, Alter < 10 Jahre oder Para-/Tetraplegie
T60E	A	Sepsis, Alter > 9 Jahre
T60F	A	Sepsis, verstorben < 5 Tage nach Aufnahme und intensivmedizinische Komplexbehandlung/IMCK > 130/184 Aufwandspunkte oder OR-Prozedur
T60G	A	Sepsis, verstorben < 5 Tage nach Aufnahme
T61A	M	Postoperative und posttraumatische Infektionen mit komplizierender Prozedur oder komplizierender Diagnose oder schwere CC oder Kontaktisolation ab 7 Behandlungstage
T61B	M	Postoperative und posttraumatische Infektionen
T62A	M	Fieber unbekannter Ursache mit schweren CC
T62B	M	Fieber unbekannter Ursache, Alter < 18 Jahre
T62C	M	Fieber unbekannter Ursache, Alter > 17 Jahre
T63A	M	Virale Erkrankung bei Zustand nach Organtransplantation oder erschwerender Diagnose oder Infektionen mit Zytomegalieviren oder Kontaktisolation ab 7 Behandlungstage
T63B	M	Andere virale Erkrankungen
T64A	M	Andere infektiöse und parasitäre Krankheiten mit äusserst schweren CC oder komplizierende Prozedur oder septischem Schock oder Kontaktisolation ab 7 Behandlungstage
T64B	M	Andere infektiöse und parasitäre Krankheiten und Alter < 18 Jahre
T64C	M	Andere infektiöse und parasitäre Krankheiten, Alter > 17 Jahre
T86A	M	Infektiöse und parasitäre Krankheiten mit Sepsis und verlegt, ein Belegungstag
T86B	M	Infektiöse und parasitäre Krankheiten, ein Belegungstag

MDC 19 Psychische Krankheiten und Störungen

DRG	Part.	Beschreibung
U01A	O	Geschlechtsumwandelnde Operation mit komplexem oder aufwendigem Eingriff oder mehrzeitige bestimmte OR-Prozedur oder bestimmtes Verfahren
U01B	O	Geschlechtsumwandelnde Operation
U41A	A	Sozial- und neuropädiatrische und pädiatrisch-psychosomatische Therapie bei psychischen Krankheiten und Störungen und bei Krankheiten und Störungen des Nervensystems mit bestimmter Therapie und Alter < 18 Jahre, oder Alter < 12 Jahre
U41B	A	Sozial- und neuropädiatrische und pädiatrisch-psychosomatische Therapie bei psychischen Krankheiten und Störungen und bei Krankheiten und Störungen des Nervensystems und Alter < 18 Jahre, oder Alter > 11 Jahre
U60A	M	Psychische Krankheiten und Störungen mit intensivmedizinischer Komplexbehandlung > 59 Aufwandspunkte, ein Belegungstag
U60B	M	Psychische Krankheiten und Störungen, Alter < 18 Jahre oder neurologische Komplexdiagnostik, ein Belegungstag
U60C	M	Psychische Krankheiten und Störungen, Alter > 17 Jahre, ein Belegungstag
U61A	M	Schizophrene oder akut psychotische Störungen mit bestimmter Prozedur oder intensivmedizinische Komplexbehandlung > 196/119 Aufwandspunkte oder äusserst schwere CC
U61B	M	Schizophrene oder akut psychotische Störungen
U63Z	M	Schwere affektive oder wahnhaftige Störungen
U64A	M	Angststörungen oder andere affektive und somatoforme Störungen, Alter < 16 Jahre oder äusserst schwere CC oder neurologische Komplexdiagnostik oder Para-/Tetraplegie
U64B	M	Angststörungen oder andere affektive und somatoforme Störungen, Alter > 15 Jahre
U66A	M	Ess-, Zwangs- und Persönlichkeitsstörungen oder psychische Störungen in der Kindheit und intensivmedizinische Komplexbehandlung/IMCK > 196/184 Aufwandspunkte oder Komplexbehandlung bei Anorexie ab 28 Behandlungstage
U66B	M	Ess-, Zwangs- und Persönlichkeitsstörungen oder psychische Störungen in der Kindheit mit komplizierende Diagnosen und mehr als ein Belegungstag oder bestimmte Komplexbehandlung
U66C	M	Ess-, Zwangs- und Persönlichkeitsstörungen oder psychische Störungen in der Kindheit, Alter < 18 Jahre
U66D	M	Ess-, Zwangs- und Persönlichkeitsstörungen oder psychische Störungen in der Kindheit, Alter > 17 Jahre

MDC 20 Alkohol- und Drogengebrauch und alkohol- und drogeninduzierte psychische Störungen

DRG	Part.	Beschreibung
V01Z	M	Alkohol- und Drogengebrauch und alkohol- und drogeninduzierte psychische Störungen mit intensivmedizinischer Komplexbehandlung /IMCK > 196/184 Aufwandspunkte
V02A	M	Abhängigkeit, Intoxikation, multiple Verhaltensstörungen mit Demenz oder Delir und psychischer Störung aufgrund von Hirnfunktionsstörungen oder äusserst schwere CC oder Entzugssyndrom mit Delir oder intensivmedizinische Komplexbehandlung/IMCK > 65/119 Aufwandspunkte, mehr als ein Belegungstag
V02B	M	Abhängigkeit, Intoxikation, multiple Verhaltensstörungen bei Mehrfachabhängigkeit oder komplizierender Diagnose oder schwere CC, mehr als ein Belegungstag
V02C	M	Abhängigkeit, Intoxikation, multiple Verhaltensstörungen, mehr als ein Belegungstag
V02D	M	Abhängigkeit, Intoxikation, multiple Verhaltensstörungen, ein Belegungstag

MDC 21A Polytrauma

DRG	Part.	Beschreibung
W01A	O	Polytrauma mit intensivmedizinischer Komplexbehandlung > 980/1104 Aufwandspunkte oder intensivmedizinischer Komplexbehandlung > 392/552 Aufwandspunkte mit Kraniotomie oder Eingriff an der Wirbelsäule oder komplexe OR-Prozedur, und Eingriff mehrere Lokalisation
W01B	O	Polytrauma mit intensivmedizinischer Komplexbehandlung > 980/1104 Aufwandspunkte oder intensivmedizinischer Komplexbehandlung > 392/552 Aufwandspunkte mit Kraniotomie oder Eingriff an der Wirbelsäule oder mehrzeitig komplexe oder vierzeitig bestimmte OR-Prozedur oder mikrovaskulärer Eingriff
W01C	O	Polytrauma mit intensivmedizinischer Komplexbehandlung > 588/828 Aufwandspunkte oder Kraniotomie oder Eingriff an der Wirbelsäule oder Vakuumbehandlung oder Eingriff mehrere Lokalisation
W01D	O	Polytrauma mit intensivmedizinischer Komplexbehandlung > 130/184 Aufwandspunkte mit OR-Prozedur oder Frührehabilitation ab 14 Behandlungstage oder bestimmte Vakuumbehandlung oder komplizierende Prozedur oder Para-/Tetraplegie oder IMCK > 392/552 Aufwandspunkte
W01E	O	Polytrauma mit OR-Prozedur oder Halotraktion
W60A	A	Polytrauma, verstorben oder verlegt < 5 Tage nach Aufnahme und intensivmedizinische Komplexbehandlung/IMCK > 130/119 Aufwandspunkte mit komplexer OR-Prozedur
W60B	A	Polytrauma, verstorben oder verlegt < 5 Tage nach Aufnahme und intensivmedizinische Komplexbehandlung/IMCK > 130/119 Aufwandspunkte oder operative Prozedur
W60C	A	Polytrauma, verstorben oder verlegt < 5 Tage nach Aufnahme
W61A	M	Polytrauma mit intensivmedizinischer Komplexbehandlung > 196/184 oder IMCK > 392/552 Aufwandspunkte
W61B	M	Polytrauma mit komplizierender Diagnose
W61C	M	Polytrauma

MDC 21B Verletzungen, Vergiftungen und toxische Wirkungen von Drogen und Medikamenten

DRG	Part.	Beschreibung
X01A	O	Rekonstruktive Operation bei Verletzungen mit komplizierender Prozedur, Eingriff an mehreren Lokalisationen, Gewebetransplantation mit mikrovaskulärer Anastomosierung oder komplexe Diagnose oder komplexer Prozedur, mit äusserst schweren CC
X01B	O	Rekonstruktive Operation bei Verletzungen
X04Z	O	Andere Eingriffe bei Verletzungen der unteren Extremität
X05Z	O	Andere Eingriffe bei Verletzungen der Hand
X06A	O	Andere Eingriffe bei anderen Verletzungen mit äusserst schweren CC
X06B	O	Andere Eingriffe bei anderen Verletzungen mit schweren CC oder mit komplexem Eingriff
X06C	O	Andere Eingriffe bei anderen Verletzungen
X07A	O	Replantation bei traumatischer Amputation mit Replantation mehr als einer Zehe oder mehr als eines Fingers oder mehrzeitige komplexe OR-Prozeduren oder komplexe Vakuumbehandlung oder Vakuumbehandlung mit bestimmtem Eingriff
X07B	O	Replantation bei traumatischer Amputation, mit Replantation eines Fingers oder einer Zehe
X37A	O	Verletzungen, Vergiftungen und toxische Wirkungen von Drogen und Medikamenten mit intensivmedizinischer Komplexbehandlung/IMCK > 130/184 Aufwandspunkte, mehr als 1 Belegungstag
X37B	O	Verletzungen, Vergiftungen und toxische Wirkungen von Drogen und Medikamenten mit intensivmedizinischer Komplexbehandlung/ IMCK Erw > 119 Aufwandspunkte, mehr als 1 Belegungstag
X60A	M	Verletzungen und allergische Reaktionen mit schweren CC
X60B	M	Verletzungen und allergische Reaktionen, Alter < 16 Jahre
X60C	M	Verletzungen und allergische Reaktionen, Alter > 15 Jahre
X62A	M	Vergiftungen/Toxische Wirkungen von Drogen, Medikamenten und anderen Substanzen oder Folgen einer medizinischen Behandlung mit äusserst schweren CC oder bestimmte Prozedur/Diagnose oder intensivmedizinischer Komplexbehandlung/IMCK > 65/59 Aufwandspunkte
X62B	M	Vergiftungen/Toxische Wirkungen von Drogen, Medikamenten und anderen Substanzen oder Folgen einer medizinischen Behandlung
X64Z	M	Andere Krankheit verursacht durch Verletzung, Vergiftung oder toxische Wirkung
X86A	M	Verletzungen, Vergiftungen und toxische Wirkungen von Drogen und Medikamenten mit intensivmedizinischer Komplexbehandlung/IMCK > 130/119 Aufwandspunkte, ein Belegungstag

DRG	Part.	Beschreibung
X86B	M	Verletzungen, Vergiftungen und toxische Wirkungen von Drogen und Medikamenten mit intensivmedizinischer Komplexbehandlung/IMCK > 65/59 Aufwandspunkte, ein Belegungstag
X86C	M	Verletzungen, Vergiftungen und toxische Wirkungen von Drogen und Medikamenten, ein Belegungstag

MDC 22 Verbrennungen

DRG	Part.	Beschreibung
Y02A	O	Andere Verbrennungen mit Hauttransplantation und komplizierender Prozedur oder schwerste Verbrennungen, mit äusserst schweren CC oder Dialyse oder IntK > 130/119 Aufwandspunkte oder mehrzeitigem Eingriff oder verstorben < 5 Tage nach Aufnahme oder Kontaktisolation ab 7 Behandlungstage oder Komplexbehandlung bei MRE ab 7 Behandlungstage
Y02B	O	Andere Verbrennungen mit Hauttransplantation oder schwerste Verbrennungen, mit aufwendige Prozedur oder Diagnosen
Y02C	O	Andere Verbrennungen mit Hauttransplantation mit bestimmtem Eingriff oder schwerste Verbrennungen
Y62A	M	Andere Verbrennungen mit grossflächigem Débridement oder schwere Verbrennung, Alter < 6 Jahre
Y62B	M	Andere Verbrennungen, Alter > 5 Jahre
Y63Z	M	Verbrennungen, ein Belegungstag

MDC 23 Faktoren, die den Gesundheitszustand beeinflussen, und andere Inanspruchnahme des Gesundheitswesens

DRG	Part.	Beschreibung
Z01Z	O	OR-Prozeduren bei anderen Zuständen, die zur Inanspruchnahme des Gesundheitswesens führen
Z02Z	O	Leber- oder Nierenspende (Lebendspende) oder intensivmedizinische Komplexbehandlung/IMCK > 196/119 Aufwandspunkte
Z43Z	A	Knochenmark- oder Stammzellentnahme, allogene
Z64A	M	Andere Faktoren, die den Gesundheitszustand beeinflussen und Nachbehandlung nach abgeschlossener Behandlung, bei bestimmter Konstellation od. Vorbereitung zur Lebendspende oder Zustand nach Organtransplantation, Alter < 18 Jahre
Z64B	M	Andere Faktoren, die den Gesundheitszustand beeinflussen und Nachbehandlung nach abgeschlossener Behandlung oder Zustand nach Organtransplantation, Alter > 17 Jahre
Z64C	M	Andere Faktoren, die den Gesundheitszustand beeinflussen und Nachbehandlung nach abgeschlossener Behandlung oder Zustand nach Organtransplantation
Z65A	M	Beschwerden, Symptome, andere Anomalien und Nachbehandlung mit bestimmter Diagnose und Prozedur oder Dialyse
Z65B	M	Beschwerden, Symptome, andere Anomalien und Nachbehandlung
Z86A	M	Faktoren, die den Gesundheitszustand beeinflussen, und andere Inanspruchnahme des Gesundheitswesens und Zustand nach Organtransplantation oder Para-/Tetraplegie oder intensivmedizinische Komplexbehandlung/IMCK > 65/59 Aufwandspunkte, ein Belegungstag
Z86B	M	Faktoren, die den Gesundheitszustand beeinflussen, und andere Inanspruchnahme des Gesundheitswesens, ein Belegungstag

Tabelle 1.2 Gruppen der Erkrankungen und Störungen und zugehörige MDCs

ICD Gruppe	Beschreibung	MDCs
A00-A09	Infektiöse Darmkrankheiten	01, 04, 06, 07, 09, 18B
A15-A19	Tuberkulose	01, 02, 03, 04, 06, 08, 09, 10, 11
A20-A28	Bestimmte bakterielle Zoonosen	01, 04, 06, 09, 16, 18B
A30-A49	Sonstige bakterielle Krankheiten	01, 03, 04, 05, 06, 09, 14, 15, 18B
A50-A64	Infektionen, die vorwiegend durch Geschlechtsverkehr übertragen werden	01, 02, 03, 05, 06, 08, 09, 12, 13, 18B
A65-A69	Sonstige Spirochätenkrankheiten	03, 08, 09, 18B
A70-A74	Sonstige Krankheiten durch Chlamydien	02, 04, 18B
A75-A79	Rickettsiosen	18B
A80-A89	Virusinfektionen des Zentralnervensystems	01, 18B
A92-A99	Durch Arthropoden übertragene Viruskrankheiten und virale hämorrhagische Fieber	01, 11, 18B
B00-B09	Virusinfektionen, die durch Haut- und Schleimhautläsionen gekennzeichnet sind	01, 02, 03, 04, 09, 18B
B15-B19	Virushepatitis	07
B20-B24	HIV-Krankheit [Humane Immundefizienz-Viruskrankheit]	18B
B25-B34	Sonstige Viruskrankheiten	01, 02, 04, 05, 07, 12, 18B
B35-B49	Mykosen	01, 03, 04, 05, 06, 09, 12, 13, 18B
B50-B64	Protozoenkrankheiten	01, 02, 04, 05, 07, 09, 18B
B65-B83	Helminthosen	01, 02, 04, 06, 07, 09, 11, 18B
B85-B89	Pedikulose [Läusebefall], Akarinoase [Milbenbefall] und sonstiger Parasitenbefall der Haut	09, 18B
B90-B94	Folgezustände von infektiösen und parasitären Krankheiten	01, 02, 04, 08, 11, 18B
B95-B98	Bakterien, Viren und sonstige Infektionserreger als Ursache von Krankheiten, die in anderen Kapiteln klassifiziert sind	18B
B99-B99	Sonstige Infektionskrankheiten	18B
C00-C97	Bösartige Neubildungen	01, 02, 03, 04, 05, 06, 07, 08, 09, 10, 11, 12, 13, 16, 17
D00-D09	In-situ-Neubildungen	02, 03, 04, 06, 07, 09, 11, 12, 13, 17
D10-D36	Gutartige Neubildungen	01, 02, 03, 04, 05, 06, 07, 08, 09, 10, 11, 12, 13, 16, 17
D37-D48	Neubildungen unsicheren oder unbekanntem Verhaltens	01, 03, 04, 06, 07, 08, 09, 10, 11, 12, 13, 16, 17
D50-D53	Alimentäre Anämien	16
D55-D59	Hämolytische Anämien	11, 16
D60-D64	Aplastische und sonstige Anämien	16
D65-D69	Koagulopathien, Purpura und sonstige hämorrhagische Diathesen	16
D70-D77	Sonstige Krankheiten des Blutes und der blutbildenden Organe	10, 16, 17
D80-D90	Bestimmte Störungen mit Beteiligung des Immunsystems	04, 09, 10, 16, 17
E00-E07	Krankheiten der Schilddrüse	01, 10
E10-E14	Diabetes mellitus	01, 02, 05, 10, 11
E15-E16	Sonstige Störungen der Blutglukose-Regulation und der inneren Sekretion des Pankreas	06, 10
E20-E35	Krankheiten sonstiger endokriner Drüsen	10, 13, 16, 23
E40-E46	Mangelernährung	10
E50-E64	Sonstige alimentäre Mangelzustände	01, 02, 08, 10
E65-E68	Adipositas und sonstige Überernährung	04, 10
E70-E90	Stoffwechselstörungen	01, 04, 06, 07, 08, 10, 11, 13, 16, 23
F00-F09	Organische, einschließlich symptomatischer psychischer Störungen	01, 18B
F10-F19	Psychische und Verhaltensstörungen durch psychotrope Substanzen	20
F20-F29	Schizophrenie, schizotype und wahnhaftige Störungen	19
F30-F39	Affektive Störungen	19
F40-F48	Neurotische, Belastungs- und somatoforme Störungen	01, 04, 05, 11, 19
F50-F59	Verhaltensauffälligkeiten mit körperlichen Störungen und Faktoren	12, 13, 14, 19, 20
F60-F69	Persönlichkeits- und Verhaltensstörungen	19
F70-F79	Intelligenzstörung	01
F80-F89	Entwicklungsstörungen	01, 19
F90-F98	Verhaltens- und emotionale Störungen mit Beginn in der Kindheit und Jugend	01, 19
F99-F99	Nicht näher bezeichnete psychische Störungen	19
G00-G09	Entzündliche Krankheiten des Zentralnervensystems	01
G10-G14	Systematrophien, die vorwiegend das Zentralnervensystem betreffen	01
G20-G26	Extrapyramidale Krankheiten und Bewegungsstörungen	01, 02
G30-G32	Sonstige degenerative Krankheiten des Nervensystems	01
G35-G37	Demyelinisierende Krankheiten des Zentralnervensystems	01
G40-G47	Episodische und paroxysmale Krankheiten des Nervensystems	01, 04, 19

Tabelle 1.2 Gruppen der Erkrankungen und Störungen und zugehörige MDCs

ICD Gruppe	Beschreibung	MDCs
G50-G59	Krankheiten von Nerven, Nervenwurzeln und Nervenplexus	01
G60-G64	Polyneuropathien und sonstige Krankheiten des peripheren Nervensystems	01
G70-G73	Krankheiten im Bereich der neuromuskulären Synapse und des Muskels	01
G80-G83	Zerebrale Lähmung und sonstige Lähmungssyndrome	01
G90-G99	Sonstige Krankheiten des Nervensystems	01, 05, 08, 11, 23
H00-H06	Affektionen des Augenlides, des Tränenapparates und der Orbita	02, 09
H10-H13	Affektionen der Konjunktiva	02
H15-H22	Affektionen der Sklera, der Hornhaut, der Iris und des Ziliarkörpers	02, 08
H25-H28	Affektionen der Linse	02
H30-H36	Affektionen der Aderhaut und der Netzhaut	02
H40-H42	Glaukom	02, 08
H43-H45	Affektionen des Glaskörpers und des Augapfels	02
H46-H48	Affektionen des N. opticus und der Sehbahn	01, 02
H49-H52	Affektionen der Augenmuskeln, Störungen der Blickbewegungen sowie Akkommodationsstörungen und Refraktionsfehler	01, 02
H53-H54	Sehstörungen und Blindheit	02
H55-H59	Sonstige Affektionen des Auges und der Augenanhangsgebilde	01, 02
H60-H62	Krankheiten des äußeren Ohres	03
H65-H75	Krankheiten des Mittelohres und des Warzenfortsatzes	03
H80-H83	Krankheiten des Innenohres	03
H90-H95	Sonstige Krankheiten des Ohres	03
I00-I02	Akutes rheumatisches Fieber	05, 08
I05-I09	Chronische rheumatische Herzkrankheiten	05
I10-I15	Hypertonie [Hochdruckkrankheit]	05, 11
I20-I25	Ischämische Herzkrankheiten	05
I26-I28	Pulmonale Herzkrankheit und Krankheiten des Lungenkreislaufes	04, 05
I30-I52	Sonstige Formen der Herzkrankheit	05
I60-I69	Zerebrovaskuläre Krankheiten	01, 08
I70-I79	Krankheiten der Arterien, Arteriolen und Kapillaren	01, 05, 06, 08, 09, 11
I80-I89	Krankheiten der Venen, der Lymphgefäße und der Lymphknoten, anderenorts nicht klassifiziert	05, 06, 07, 09, 11, 12, 13, 16
I95-I99	Sonstige und nicht näher bezeichnete Krankheiten des Kreislaufsystems	05, 06, 09
J00-J06	Akute Infektionen der oberen Atemwege	03, 04
J09-J18	Grippe und Pneumonie	03, 04, 18B
J20-J22	Sonstige akute Infektionen der unteren Atemwege	04
J30-J39	Sonstige Krankheiten der oberen Atemwege	03
J40-J47	Chronische Krankheiten der unteren Atemwege	04
J60-J70	Lungenkrankheiten durch exogene Substanzen	04
J80-J84	Sonstige Krankheiten der Atmungsorgane, die hauptsächlich das Interstitium betreffen	04, 05
J85-J86	Purulente und nekrotisierende Krankheitszustände der unteren Atemwege	04
J90-J94	Sonstige Krankheiten der Pleura	04
J95-J99	Sonstige Krankheiten des Atmungssystems	04
K00-K14	Krankheiten der Mundhöhle, der Speicheldrüsen und der Kiefer	03
K20-K31	Krankheiten des Ösophagus, des Magens und des Duodenum	06, 18B
K35-K38	Krankheiten der Appendix	06
K40-K46	Hernien	06
K50-K52	Nichtinfektiöse Enteritis und Kolitis	06
K55-K64	Sonstige Krankheiten des Darmes	06
K65-K67	Krankheiten des Peritoneums	06, 11
K70-K77	Krankheiten der Leber	07
K80-K87	Krankheiten der Gallenblase, der Gallenwege und des Pankreas	07
K90-K93	Sonstige Krankheiten des Verdauungssystems	06, 07
L00-L08	Infektionen der Haut und der Unterhaut	09, 16
L10-L14	Bullöse Dermatosen	09
L20-L30	Dermatitis und Ekzem	09, 12, 13
L40-L45	Papulosquamöse Hautkrankheiten	08, 09
L50-L54	Urtikaria und Erythem	09
L55-L59	Krankheiten der Haut und der Unterhaut durch Strahleneinwirkung	09
L60-L75	Krankheiten der Hautanhangsgebilde	09
L80-L99	Sonstige Krankheiten der Haut und der Unterhaut	08, 09, 18B
M00-M25	Arthropathien	01, 04, 08, 11, 18B, 21B
M30-M36	Systemkrankheiten des Bindegewebes	08, 09, 11
M40-M54	Krankheiten der Wirbelsäule und des Rückens	01, 08, 09
M60-M79	Krankheiten der Weichteilgewebe	01, 08, 09
M80-M94	Osteopathien und Chondropathien	01, 04, 08
M95-M99	Sonstige Krankheiten des Muskel-Skelett-Systems und des Bindegewebes	03, 04, 08
N00-N08	Glomeruläre Krankheiten	11

Tabelle 1.2 Gruppen der Erkrankungen und Störungen und zugehörige MDCs

ICD Gruppe	Beschreibung	MDCs
N10-N16	Tubulointerstitielle Nierenkrankheiten	11
N17-N19	Niereninsuffizienz	11
N20-N23	Urolithiasis	11
N25-N29	Sonstige Krankheiten der Niere und des Ureters	11
N30-N39	Sonstige Krankheiten des Harnsystems	11
N40-N51	Krankheiten der männlichen Genitalorgane	12
N60-N64	Krankheiten der Mamma [Brustdrüse]	09
N70-N77	Entzündliche Krankheiten der weiblichen Beckenorgane	13
N80-N98	Nichtentzündliche Krankheiten des weiblichen Genitaltraktes	06, 09, 11, 13, 21B
N99-N99	Sonstige Krankheiten des Urogenitalsystems	11, 12, 13
O00-O08	Schwangerschaft mit abortivem Ausgang	14
O09-O09	Schwangerschaftsdauer	14
O10-O16	Ödeme, Proteinurie und Hypertonie während der Schwangerschaft, der Geburt und des Wochenbettes	14
O20-O29	Sonstige Krankheiten der Mutter, die vorwiegend mit der Schwangerschaft verbunden sind	14
O30-O48	Betreuung der Mutter im Hinblick auf den Fetus und die Amnionhöhle sowie mögliche Entbindungskomplikationen	14
O60-O75	Komplikationen bei Wehentätigkeit und Entbindung	14
O80-O82	Entbindung	14
O85-O92	Komplikationen, die vorwiegend im Wochenbett auftreten	14
O94-O99	Sonstige Krankheitszustände während der Gestationsperiode, die anderenorts nicht klassifiziert sind	14
P00-P04	Schädigung des Fetus und Neugeborenen durch mütterliche Faktoren und durch Komplikationen bei Schwangerschaft, Wehentätigkeit und Entbindung	15
P05-P08	Störungen im Zusammenhang mit der Schwangerschaftsdauer und dem fetalen Wachstum	15
P10-P15	Geburtstrauma	01, 15
P20-P29	Krankheiten des Atmungs- und Herz-Kreislaufsystems, die für die Perinatalperiode spezifisch sind	01, 04, 15
P35-P39	Infektionen, die für die Perinatalperiode spezifisch sind	07, 15, 18B
P50-P61	Hämorrhagische und hämatologische Krankheiten beim Fetus und Neugeborenen	07, 15, 16
P70-P74	Transitorische endokrine und Stoffwechselstörungen, die für den Fetus und das Neugeborene spezifisch sind	10, 15
P75-P78	Krankheiten des Verdauungssystems beim Fetus und Neugeborenen	06, 15
P80-P83	Krankheitszustände mit Beteiligung der Haut und der Temperaturregulation beim Fetus und Neugeborenen	09, 12, 15, 23
P90-P96	Sonstige Störungen, die ihren Ursprung in der Perinatalperiode haben	01, 10, 15
Q00-Q07	Angeborene Fehlbildungen des Nervensystems	01
Q10-Q18	Angeborene Fehlbildungen des Auges, des Ohres, des Gesichtes und des Halses	02, 03, 09
Q20-Q28	Angeborene Fehlbildungen des Kreislaufsystems	01, 05
Q30-Q34	Angeborene Fehlbildungen des Atmungssystems	03, 04
Q35-Q37	Lippen-, Kiefer- und Gaumenspalte	03
Q38-Q45	Sonstige angeborene Fehlbildungen des Verdauungssystems	03, 06, 07
Q50-Q56	Angeborene Fehlbildungen der Genitalorgane	10, 12, 13
Q60-Q64	Angeborene Fehlbildungen des Harnsystems	11, 12, 13
Q65-Q79	Angeborene Fehlbildungen und Deformitäten des Muskel-Skelett-Systems	01, 03, 04, 06, 08
Q80-Q89	Sonstige angeborene Fehlbildungen	01, 03, 05, 06, 08, 09, 10, 16, 17, 23
Q90-Q99	Chromosomenanomalien, anderenorts nicht klassifiziert	01, 10, 12, 13, 23
R00-R09	Symptome, die das Kreislaufsystem und das Atmungssystem betreffen	03, 04, 05, 09
R10-R19	Symptome, die das Verdauungssystem und das Abdomen betreffen	03, 06, 07, 12, 13, 16, 23
R20-R23	Symptome, die die Haut und das Unterhautgewebe betreffen	01, 09, 16, 23
R25-R29	Symptome, die das Nervensystem und das Muskel-Skelett-System betreffen	01, 08, 10, 23
R30-R39	Symptome, die das Harnsystem betreffen	11
R40-R46	Symptome, die das Erkennungs- und Wahrnehmungsvermögen, die Stimmung und das Verhalten betreffen	01, 02, 03, 19, 23
R47-R49	Symptome, die die Sprache und die Stimme betreffen	01, 03, 19
R50-R69	Allgemeinsymptome	01, 03, 04, 05, 09, 10, 16, 18B, 23
R70-R79	Abnorme Blutuntersuchungsbefunde ohne Vorliegen einer Diagnose	04, 08, 10, 12, 14, 16, 23
R80-R82	Abnorme Urinuntersuchungsbefunde ohne Vorliegen einer Diagnose	07, 10, 11, 23
R83-R89	Abnorme Befunde ohne Vorliegen einer Diagnose bei der Untersuchung anderer Körperflüssigkeiten, Substanzen und Gewebe	01, 06, 12, 13, 23
R90-R94	Abnorme Befunde ohne Vorliegen einer Diagnose bei bildgebender Diagnostik und Funktionsprüfungen	01, 04, 05, 06, 07, 08, 09, 10, 11, 23
R95-R99	Ungegenau bezeichnete und unbekannte Todesursachen	01, 05, 23

Tabelle 1.2 Gruppen der Erkrankungen und Störungen und zugehörige MDCs

ICD Gruppe	Beschreibung	MDCs
S00-S09	Verletzungen des Kopfes	01, 02, 03, 08, 09, 21A, 21B
S10-S19	Verletzungen des Halses	01, 03, 04, 08, 09, 10, 21A, 21B
S20-S29	Verletzungen des Thorax	01, 04, 05, 06, 08, 09, 21A, 21B
S30-S39	Verletzungen des Abdomens, der Lumbosakralgegend, der Lendenwirbelsäule und des Beckens	01, 05, 06, 07, 08, 09, 10, 11, 12, 13, 16, 21A, 21B
S40-S49	Verletzungen der Schulter und des Oberarmes	01, 04, 08, 09, 21A, 21B
S50-S59	Verletzungen des Ellenbogens und des Unterarmes	01, 08, 09, 21A, 21B
S60-S69	Verletzungen des Handgelenkes und der Hand	01, 08, 09, 21A, 21B
S70-S79	Verletzungen der Hüfte und des Oberschenkels	01, 08, 09, 21A, 21B
S80-S89	Verletzungen des Knies und des Unterschenkels	01, 08, 09, 21A, 21B
S90-S99	Verletzungen der Knöchelregion und des Fußes	01, 08, 09, 21A, 21B
T00-T07	Verletzungen mit Beteiligung mehrerer Körperregionen	01, 08, 21A, 21B
T08-T14	Verletzungen nicht näher bezeichneter Teile des Rumpfes, der Extremitäten oder anderer Körperregionen	01, 08, 21A, 21B
T15-T19	Folgen des Eindringens eines Fremdkörpers durch eine natürliche Körperöffnung	02, 03, 04, 06, 11, 13
T20-T32	Verbrennungen oder Verätzungen	02, 03, 04, 06, 22
T33-T35	Erfrierungen	21B
T36-T50	Vergiftungen durch Arzneimittel, Drogen und biologisch aktive Substanzen	02, 21B
T51-T65	Toxische Wirkungen von vorwiegend nicht medizinisch verwendeten Substanzen	21B
T66-T78	Sonstige und nicht näher bezeichnete Schäden durch äußere Ursachen	03, 21A, 21B
T79-T79	Bestimmte Frühkomplikationen eines Traumas	04, 08, 11, 18B, 21A, 21B
T80-T88	Komplikationen bei chirurgischen Eingriffen und medizinischer Behandlung, anderenorts nicht klassifiziert	01, 02, 04, 05, 06, 07, 08, 09, 11, 12, 13, 16, 18B, 21B
T89-T89	Sonstige Komplikationen eines Traumas, anderenorts nicht klassifiziert	21A, 21B
T90-T98	Folgen von Verletzungen, Vergiftungen und sonstigen Auswirkungen äußerer Ursachen	01, 06, 08, 09, 21A, 21B
U00-U49	Vorläufige Zuordnungen für Krankheiten mit unklarer Ätiologie, belegte und nicht belegte Schlüsselnummern	04, 16, 23
U50-U52	Funktionseinschränkung	01, 23
U55-U55	Erfolgte Registrierung zur Organtransplantation	23
U60-U61	Stadieneinteilung der HIV-Infektion	18B
U69-U69	Sonstige sekundäre Schlüsselnummern für besondere Zwecke	04, 05, 06, 17, 23
U80-U85	Infektionserreger mit Resistenzen gegen bestimmte Antibiotika oder Chemotherapeutika	18B
U98-U99	Belegte und nicht belegte Schlüsselnummern	04, 23
Z00-Z13	Personen, die das Gesundheitswesen zur Untersuchung und Abklärung in Anspruch nehmen	01, 04, 05, 13, 17, 19, 21B, 23
Z20-Z29	Personen mit potentiellen Gesundheitsrisiken hinsichtlich übertragbarer Krankheiten	04, 17, 18B, 23
Z30-Z39	Personen, die das Gesundheitswesen im Zusammenhang mit Problemen der Reproduktion in Anspruch nehmen	12, 13, 14, 15, 23
Z40-Z54	Personen, die das Gesundheitswesen zum Zwecke spezifischer Maßnahmen und zur medizinischen Betreuung in Anspruch nehmen	04, 05, 06, 08, 09, 11, 12, 13, 17, 23
Z55-Z65	Personen mit potentiellen Gesundheitsrisiken aufgrund sozioökonomischer oder psychosozialer Umstände	12, 13, 14, 23
Z70-Z76	Personen, die das Gesundheitswesen aus sonstigen Gründen in Anspruch nehmen	23
Z80-Z99	Personen mit potentiellen Gesundheitsrisiken aufgrund der Familien- oder Eigenanamnese und bestimmte Zustände, die den Gesundheitszustand beeinflussen	02, 04, 05, 06, 07, 08, 09, 11, 12, 13, 17, 23

Prä-MDC

Prä-MDC



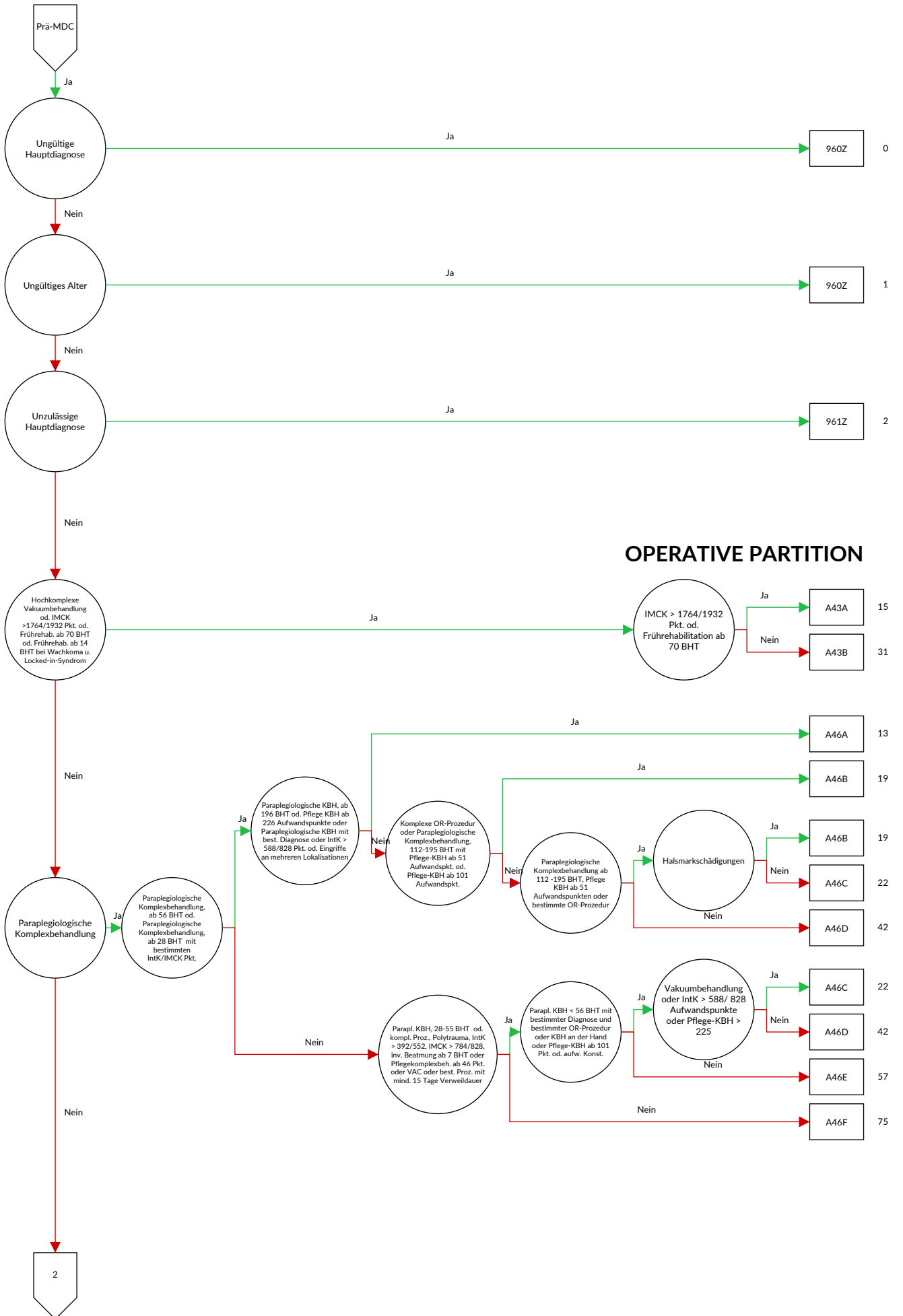

OPERATIVE PARTITION

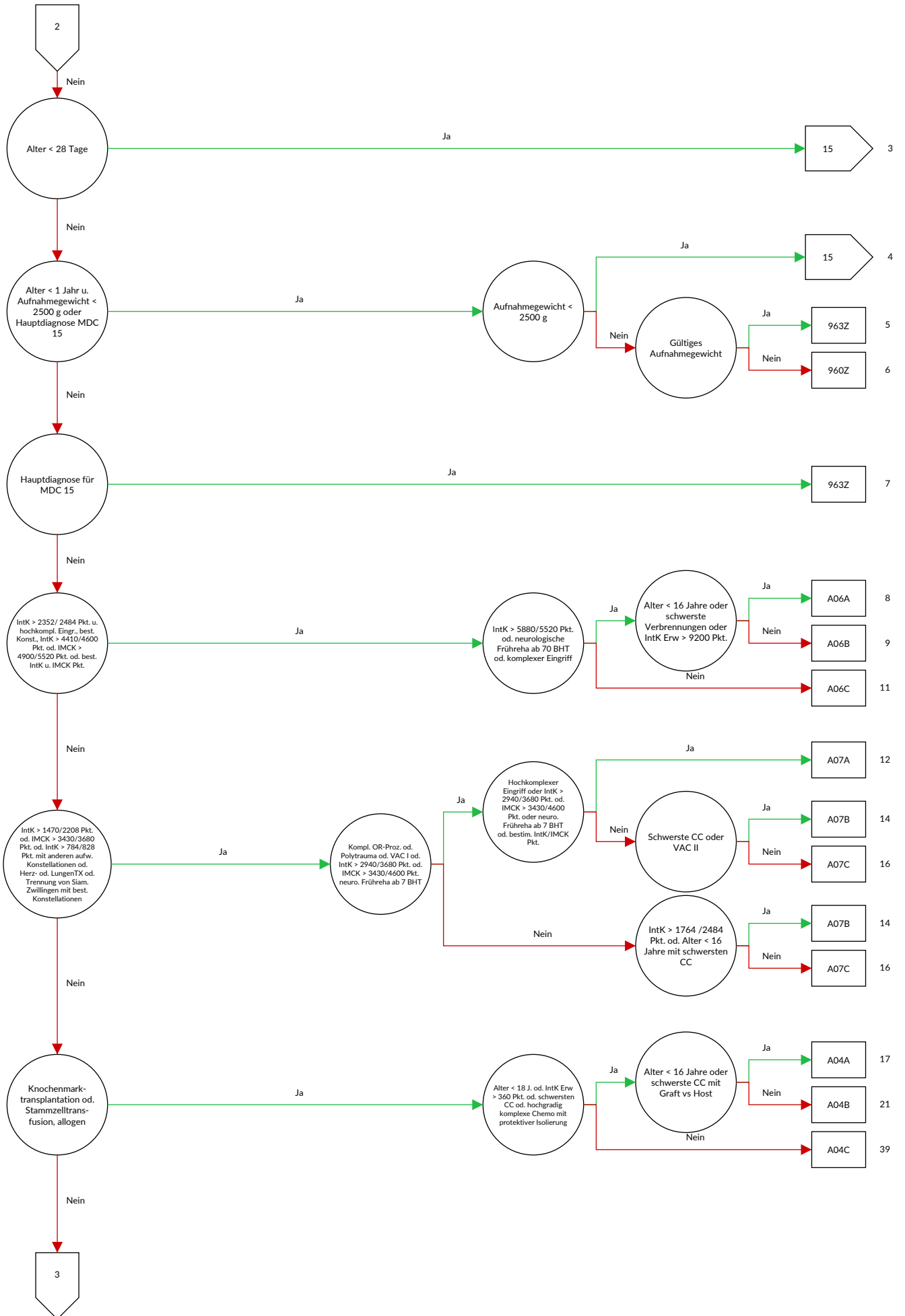



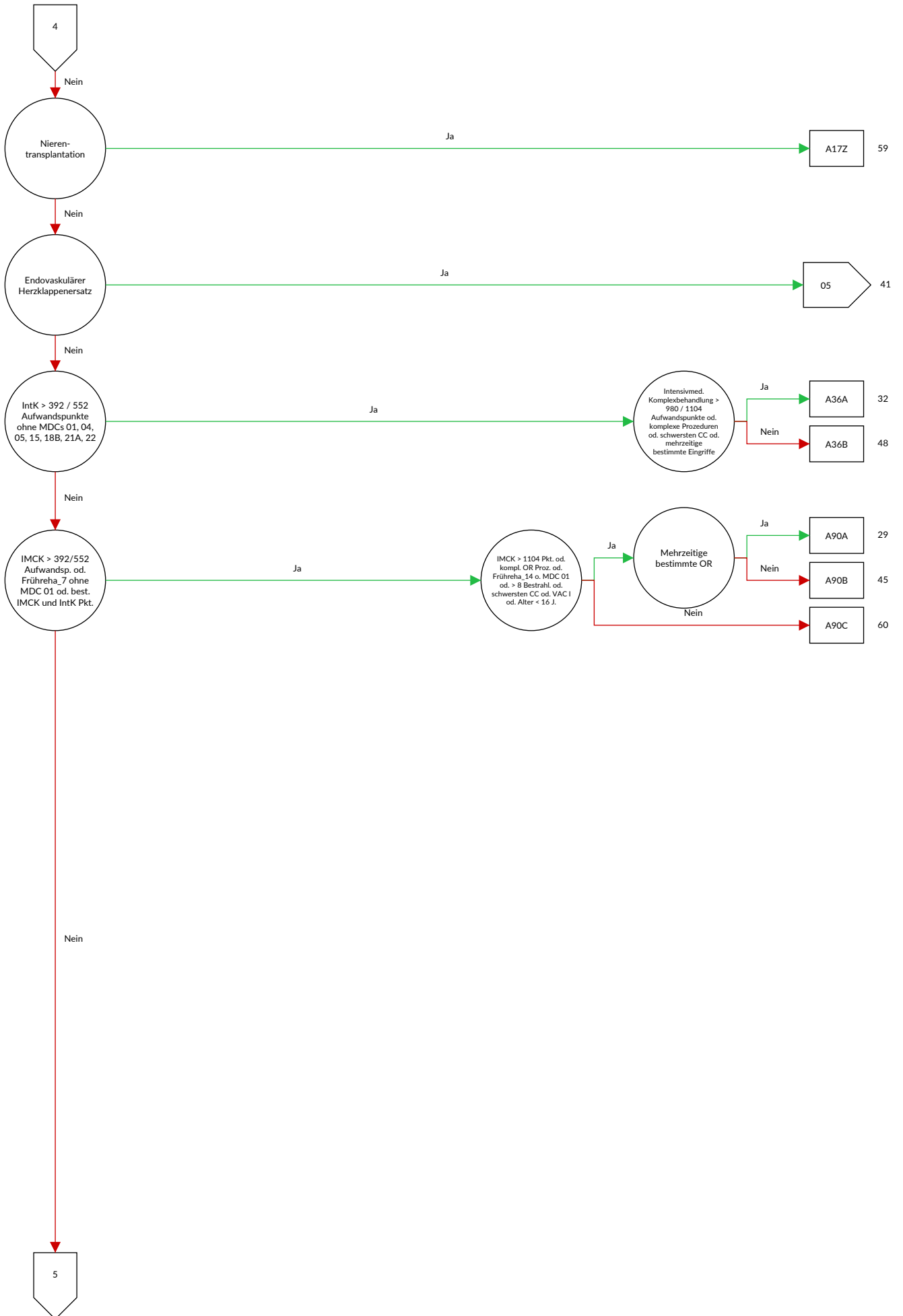

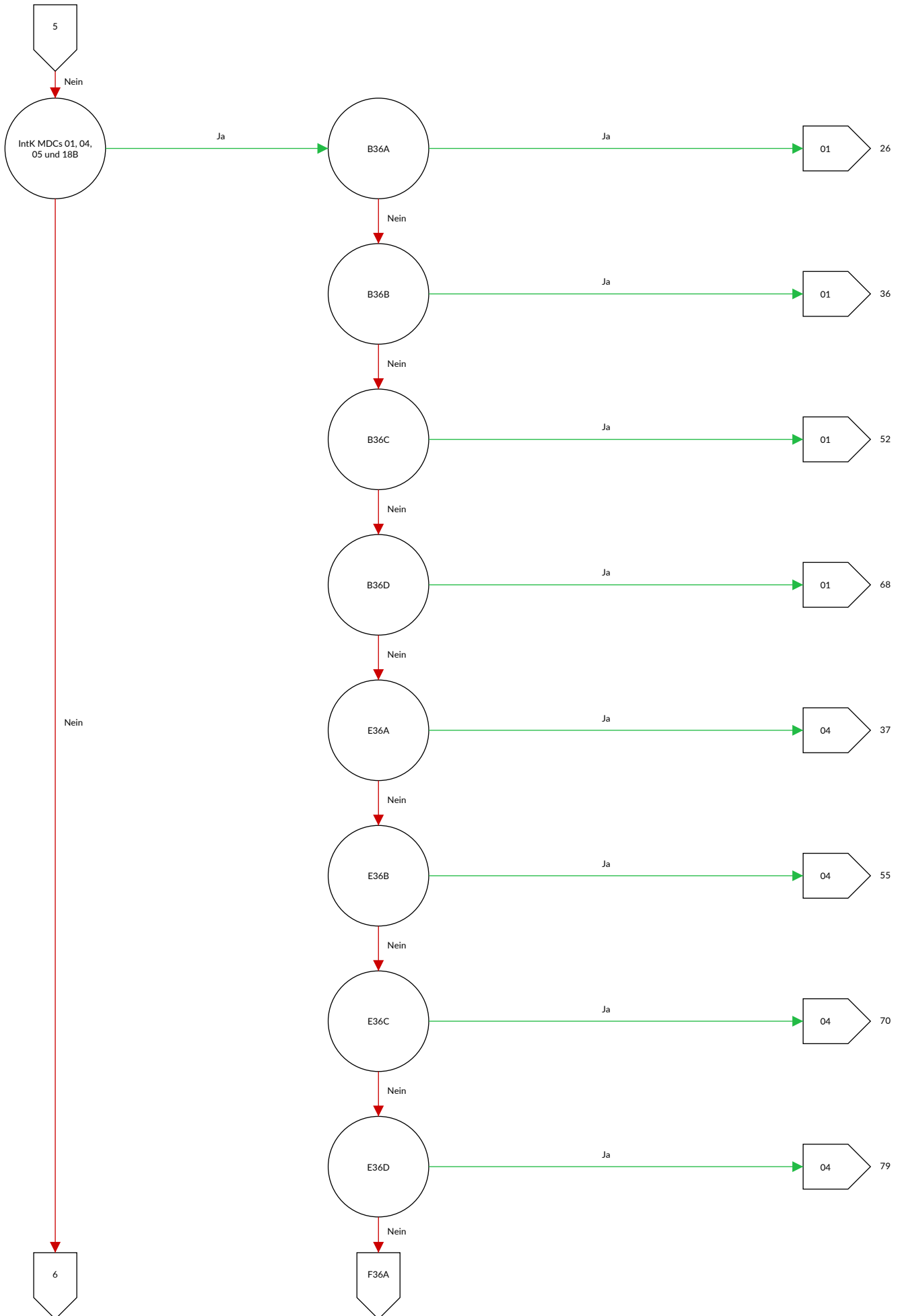

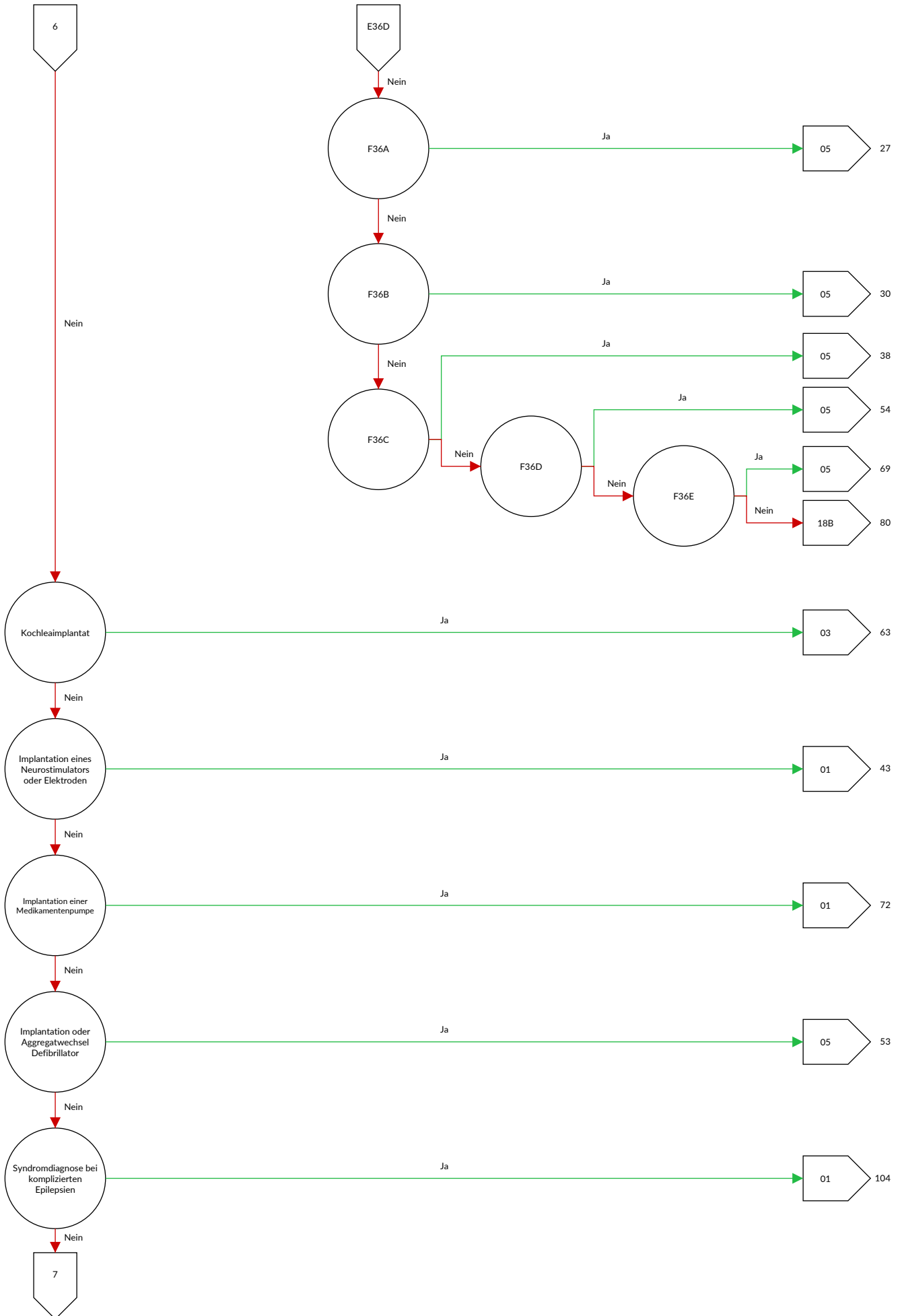

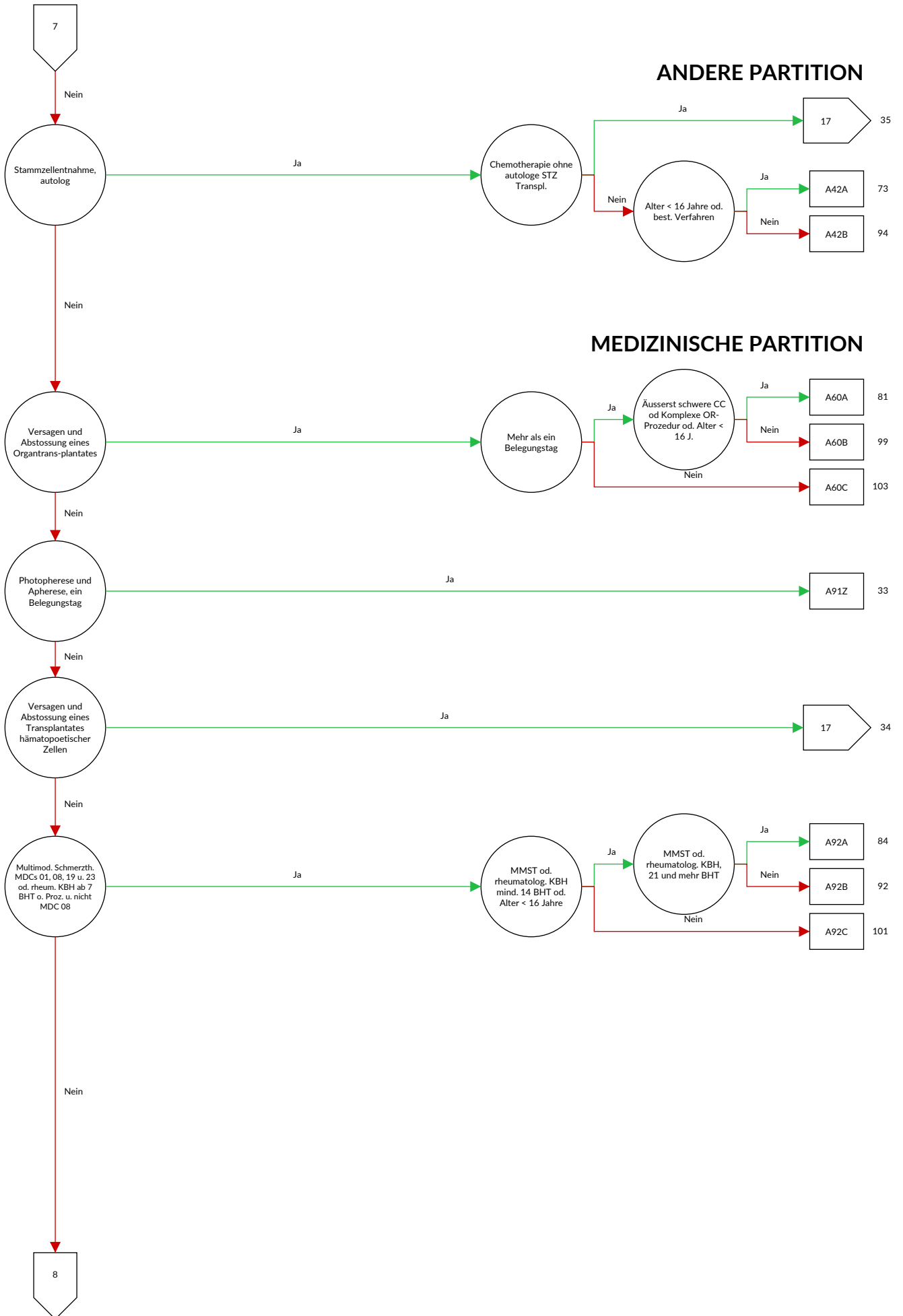

8

ANDERE PARTITION

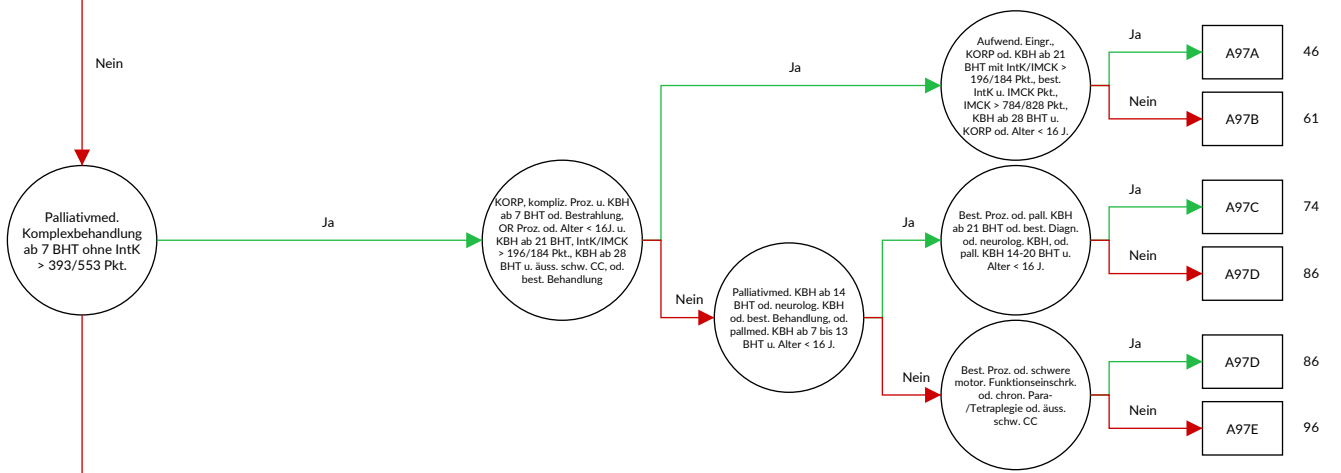

OPERATIVE PARTITION

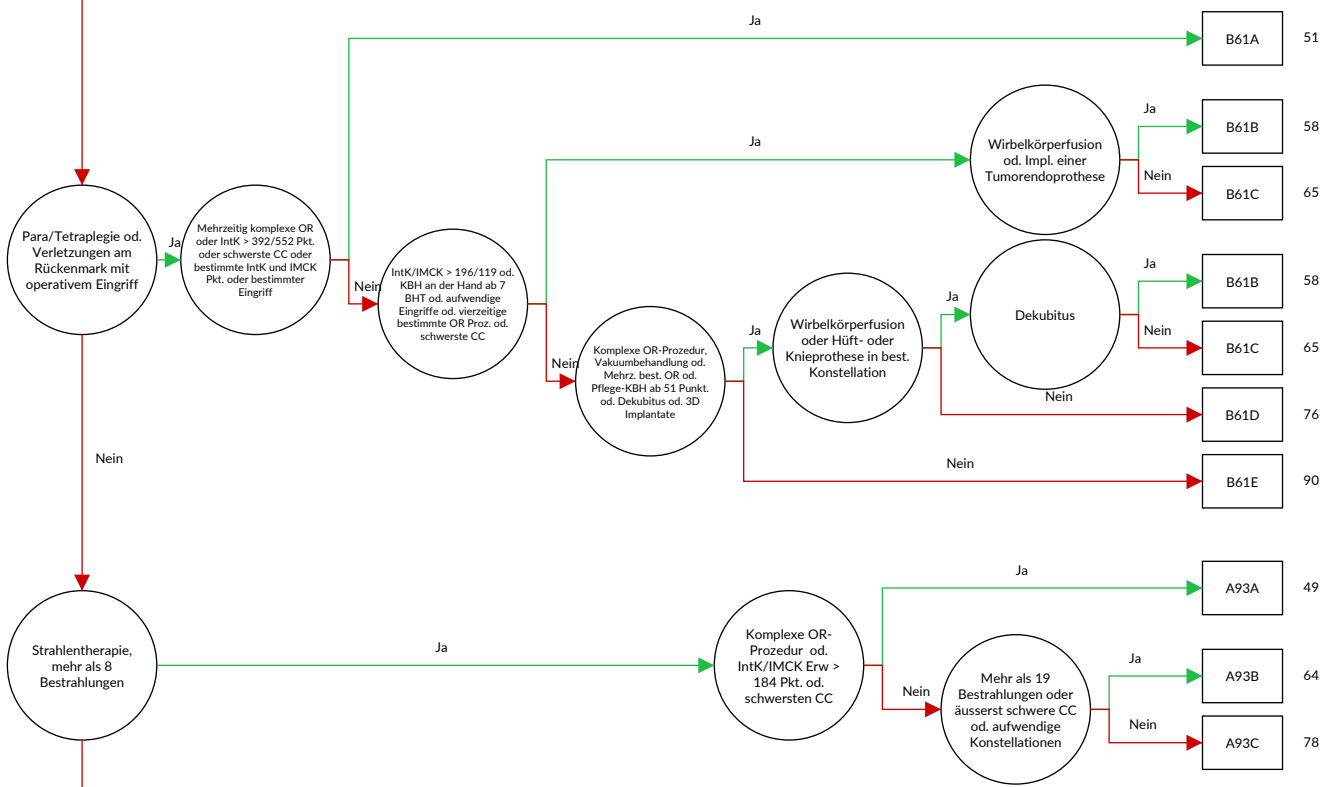

9

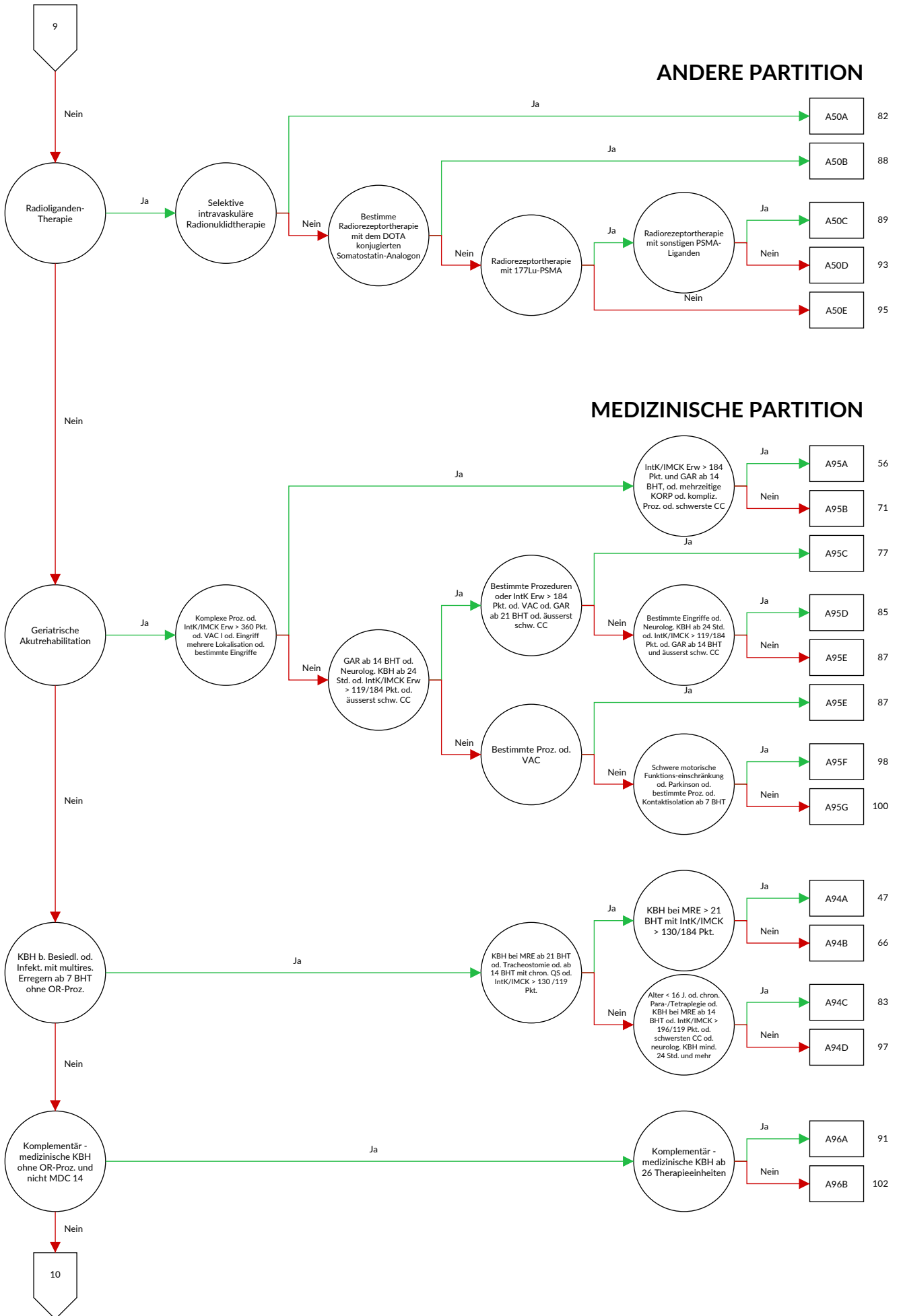

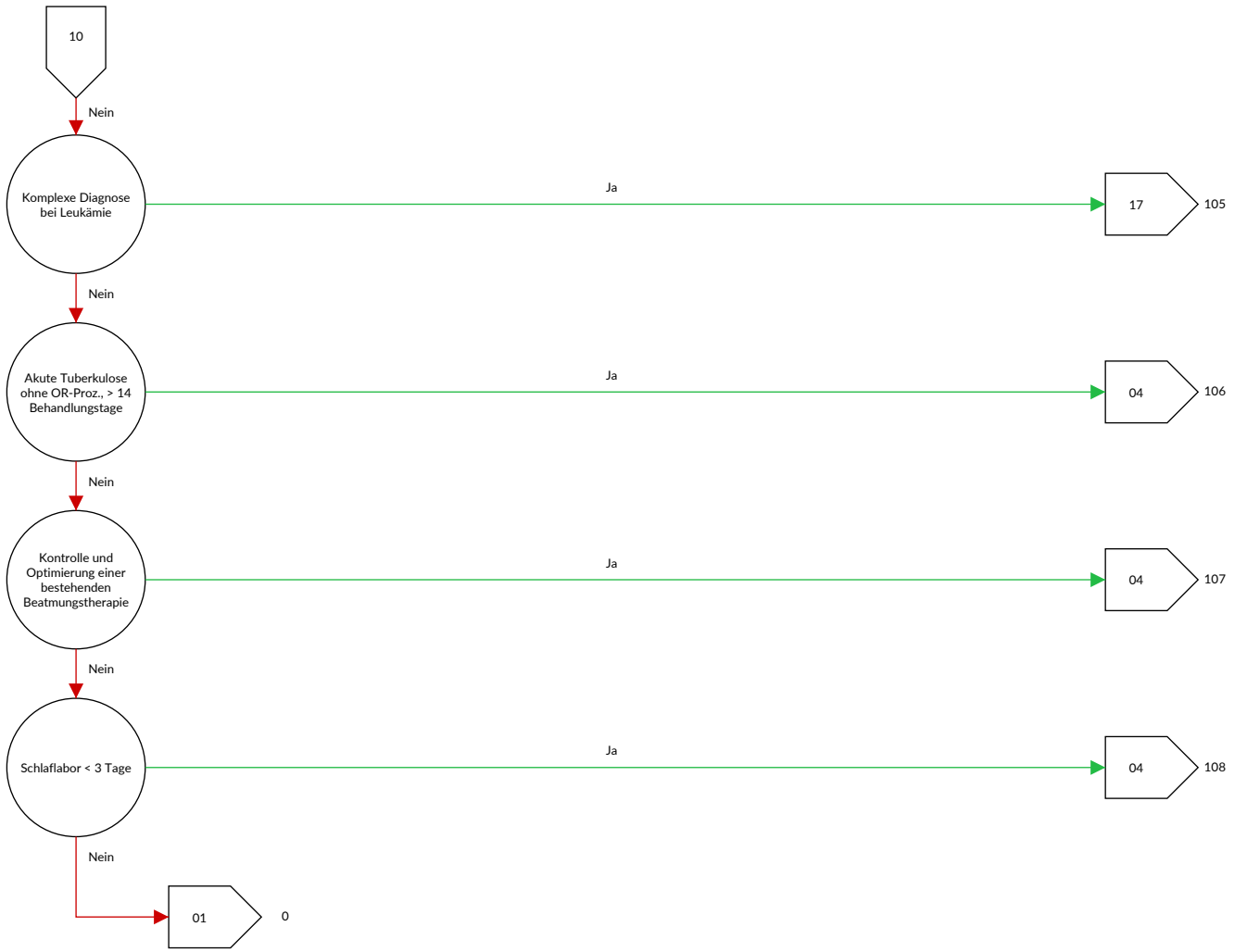



DRG A01**Transplantation von Leber- oder Langerhans Zellen**

Prozedur in Tabelle A01-1 oder Prozedur in Tabelle A01-2

DRG A01Z**Transplantation von Leber- oder Langerhans Zellen****Prozedur A01-1**

50.50 ↔	Lebertransplantation, n.n.bez.	50.53 ↔	Lebertransplantation, Split-Leber
50.52 ↔	Lebertransplantation, gesamtes Organ	50.59 ↔	Lebertransplantation, sonstige

Prozedur A01-2

52.84 ↔	Autotransplantation von Langerhans-Zellen	52.86 ↔	Transplantation von Langerhans-Zellen, n.n.bez.
52.85 ↔	Allotransplantation von Langerhans-Zellen		

DRG A02**Transplantation von Pankreas oder Darm**

Prozedur in Tabelle A02-1

DRG A02Z**Transplantation von Pankreas oder Darm****Prozedur A02-1**

46.97.00 ↔	Darmtransplantation, n.n.bez.	52.83.11 ↔	Heterotransplantat des Pankreas, Retransplantation des Pankreas während desselben stationären Aufenthaltes
46.97.10 ↔	Darmtransplantation, Dünndarm-Retransplantation während desselben stationären Aufenthaltes	52.83.99 ↔	Heterotransplantat des Pankreas, sonstige
46.97.99 ↔	Darmtransplantation, sonstige		
52.82 ↔	Homotransplantat des Pankreas		
52.83.00 ↔	Heterotransplantat des Pankreas, n.n.bez.		
52.83.10 ↔	Heterotransplantat des Pankreas, Retransplantation eines Pankreassegmentes während desselben stationären Aufenthaltes		

DRG A04**Knochenmarktransplantation oder Stammzelltransfusion, allogene**

Prozedur in Tabelle A04-2

DRG A04A**Knochenmarktransplantation oder Stammzelltransfusion, allogene, mit schwersten CC und Graft versus Host Disease oder Alter < 16 Jahre**

(Alter < 18 Jahre oder Prozedur in Tabelle A04-3 oder PCCL > 5 oder Prozedur in Tabelle A04-4 und Prozedur in Tabelle A04-5) und (Alter < 16 Jahre oder PCCL > 5 und Diagnose in Tabelle A04-1)

DRG A04B**Knochenmarktransplantation oder Stammzelltransfusion, allogene, Alter < 18 Jahre oder intensivmedizinische Komplexbehandlung > 360 Aufwandspunkte oder mit schwersten CC oder hochgradig komplexe Chemotherapie mit aufwendiger Konstellation**

Alter < 18 Jahre oder Prozedur in Tabelle A04-3 oder PCCL > 5 oder Prozedur in Tabelle A04-4 und Prozedur in Tabelle A04-5

DRG A04C**Knochenmarktransplantation oder Stammzelltransfusion, allogene, Alter > 17 Jahre****Diagnose A04-1**

T86.00	Versagen eines Transplantates hämatopoetischer Stammzellen	T86.05	Chronische Graft-versus-Host-Krankheit, mild
T86.01	Akute Graft-versus-Host-Krankheit, Grad I und II	T86.06	Chronische Graft-versus-Host-Krankheit, moderat
T86.02	Akute Graft-versus-Host-Krankheit, Grad III und IV	T86.07	Chronische Graft-versus-Host-Krankheit, schwer
		T86.09	Graft-versus-Host-Krankheit, nicht näher bezeichnet

Prozedur A04-2

41.0B.12 ↔ Hämatopoetische Stammzelltransplantation aus dem Knochenmark, allogene, verwandt, HLA-identisch	41.0B.25 ↔ Hämatopoetische Stammzelltransplantation aus dem peripheren Blut, allogene, nicht-verwandt, nicht-HLA-identisch
41.0B.13 ↔ Hämatopoetische Stammzelltransplantation aus dem Knochenmark, allogene, verwandt, nicht-HLA-identisch	41.0B.32 ↔ Hämatopoetische Stammzelltransplantation aus Nabelschnurblut, allogene gerichtet, verwandt, HLA-identisch
41.0B.14 ↔ Hämatopoetische Stammzelltransplantation aus dem Knochenmark, allogene, nicht-verwandt, HLA-identisch	41.0B.33 ↔ Hämatopoetische Stammzelltransplantation aus Nabelschnurblut, allogene gerichtet, verwandt, nicht-HLA-identisch
41.0B.15 ↔ Hämatopoetische Stammzelltransplantation aus dem Knochenmark, allogene, nicht-verwandt, nicht-HLA-identisch	41.0B.34 ↔ Hämatopoetische Stammzelltransplantation aus Nabelschnurblut, allogene gerichtet, nicht-verwandt, HLA-identisch
41.0B.22 ↔ Hämatopoetische Stammzelltransplantation aus dem peripheren Blut, allogene, verwandt, HLA-identisch	41.0B.35 ↔ Hämatopoetische Stammzelltransplantation aus Nabelschnurblut, allogene gerichtet, nicht-verwandt, nicht-HLA-identisch
41.0B.23 ↔ Hämatopoetische Stammzelltransplantation aus dem peripheren Blut, allogene, verwandt, nicht-HLA-identisch	
41.0B.24 ↔ Hämatopoetische Stammzelltransplantation aus dem peripheren Blut, allogene, nicht-verwandt, HLA-identisch	

Prozedur A04-3

99.B7.14 †↔ Intensivmedizinische Komplexbehandlung, 361 bis 552 Aufwandspunkte	99.B7.1F †↔ Intensivmedizinische Komplexbehandlung, 3221 bis 3680 Aufwandspunkte
99.B7.15 †↔ Intensivmedizinische Komplexbehandlung, 553 bis 828 Aufwandspunkte	99.B7.1G †↔ Intensivmedizinische Komplexbehandlung, 3681 bis 4600 Aufwandspunkte
99.B7.16 †↔ Intensivmedizinische Komplexbehandlung, 829 bis 1104 Aufwandspunkte	99.B7.1H †↔ Intensivmedizinische Komplexbehandlung, 4601 bis 5520 Aufwandspunkte
99.B7.17 †↔ Intensivmedizinische Komplexbehandlung, 1105 bis 1380 Aufwandspunkte	99.B7.1I †↔ Intensivmedizinische Komplexbehandlung, 5521 bis 7360 Aufwandspunkte
99.B7.18 †↔ Intensivmedizinische Komplexbehandlung, 1381 bis 1656 Aufwandspunkte	99.B7.1J †↔ Intensivmedizinische Komplexbehandlung, 7361 bis 9200 Aufwandspunkte
99.B7.1A †↔ Intensivmedizinische Komplexbehandlung, 1657 bis 1932 Aufwandspunkte	99.B7.1K †↔ Intensivmedizinische Komplexbehandlung, 9201 bis 11040 Aufwandspunkte
99.B7.1B †↔ Intensivmedizinische Komplexbehandlung, 1933 bis 2208 Aufwandspunkte	99.B7.1L †↔ Intensivmedizinische Komplexbehandlung, 11041 bis 13800 Aufwandspunkte
99.B7.1C †↔ Intensivmedizinische Komplexbehandlung, 2209 bis 2484 Aufwandspunkte	99.B7.1M †↔ Intensivmedizinische Komplexbehandlung, 13801 bis 16560 Aufwandspunkte
99.B7.1D †↔ Intensivmedizinische Komplexbehandlung, 2485 bis 2760 Aufwandspunkte	99.B7.1N †↔ Intensivmedizinische Komplexbehandlung, 16561 bis 19320 Aufwandspunkte
99.B7.1E †↔ Intensivmedizinische Komplexbehandlung, 2761 bis 3220 Aufwandspunkte	99.B7.1O †↔ Intensivmedizinische Komplexbehandlung, 19321 und mehr Aufwandspunkte

Prozedur A04-4

99.25.53 †↔ Hochgradig komplexe und intensive Chemotherapie	99.25.54 †↔ Hochgradig komplexe und intensive Chemotherapie: zwei Chemotherapien während eines stationären Aufenthalts
-------------------------------------------------------------	------------------------------------------------------------------------------------------------------------------------

Prozedur A04-5

99.84.5C †↔ Protektive Isolierung in einem speziellen Zimmer, mindestens 42 bis 55 Behandlungstage	99.84.5E †↔ Protektive Isolierung in einem speziellen Zimmer, mindestens 70 bis 83 Behandlungstage
99.84.5D †↔ Protektive Isolierung in einem speziellen Zimmer, mindestens 56 bis 69 Behandlungstage	99.84.5F †↔ Protektive Isolierung in einem speziellen Zimmer, 84 und mehr Behandlungstage

ADRG A05**Herz- oder Lungentransplantation oder Trennung von Siamesischen Zwillingen und Alter > 17 Jahre**

Mindestens eine Prozedur in Tabelle A05-1 und Alter > 17 Jahre

DRG A05Z**Herz- oder Lungentransplantation oder Trennung von Siamesischen Zwillingen, Alter > 17 Jahre****Prozedur A05-1**

33.50 ↔	Lungentransplantation, n.n.bez.	33.6X.99 ↔	Kombinierte Herz-Lungentransplantation, sonstige
33.51 ↔	Einseitige Lungentransplantation	37.51.00 ↔	Herztransplantation, n.n.bez.
33.52 ↔	Beidseitige Lungentransplantation	37.51.10 ↔	Herztransplantation
33.53 ↔	Lungen-Retransplantation während desselben stationären Aufenthaltes	37.51.20 ↔	Herz-Retransplantation während desselben stationären Aufenthaltes
33.6X.00 ↔	Kombinierte Herz-Lungentransplantation, n.n.bez.	37.51.99 ↔	Herztransplantation, sonstige
33.6X.10 ↔	Kombinierte Herz-Lungen-Retransplantation während desselben stationären Aufenthaltes	84.92 ↔	Trennung von eineiigen siamesischen Zwillingen
		84.93 ↔	Trennung von zweieiigen siamesischen Zwillingen

DRG A06**Intensivmedizinische Komplexbehandlung > 2352/2484 Aufwandspunkte mit hochaufwendigen Konstellationen oder bestimmte komplexe Konstellationen oder intensivmedizinische Komplexbehandlung > 4410/4600 Aufwandspunkte oder IMCK > 4900/5520 Aufwandspunkte oder bestimmte IntK mit IMCK Aufwandspunkten**

Mindestens eine Prozedur in Tabelle A06-2 und Prozedur in Tabelle A06-3 oder mindestens eine Prozedur in Tabelle A06-4 und mindestens eine Prozedur in Tabelle A06-5 und mindestens eine Prozedur in Tabelle A06-6 oder Schwerste Verbrennungen oder (Vierzeitige komplexe OR-Prozeduren und Definition der DRG (A07A)) oder mindestens eine Prozedur in Tabelle A06-7 oder Prozedur in mindestens zwei der Tabellen A06-8, A06-9 oder Prozedur in mindestens zwei der Tabellen A06-10, A06-11

DRG A06A**Intensivmedizinische Komplexbehandlung > 9200 Aufwandspunkte oder neurologische Frührehabilitation ab 70 Behandlungstage oder Implantation einer Herzpumpe, Transplantation von Leber, Lunge, Herz, Stammzelltransfusion oder Trennung von Siamesischen Zwillingen, mit schwersten Verbrennungen oder Alter < 16 Jahre**

(Mindestens eine Prozedur in Tabelle A06-12 oder mindestens eine Prozedur in Tabelle A06-13) und (Alter < 16 Jahre oder Diagnose in Tabelle A06-1 oder Prozedur in Tabelle A06-14)

DRG A06B**Intensivmedizinische Komplexbehandlung > 5880/5520 Aufwandspunkte oder neurologische Frührehabilitation ab 70 Behandlungstage oder Implantation einer Herzpumpe, Transplantation von Leber, Lunge, Herz, Stammzelltransfusion oder Trennung von Siamesischen Zwillingen**

Mindestens eine Prozedur in Tabelle A06-12 oder mindestens eine Prozedur in Tabelle A06-13

DRG A06C**Intensivmedizinische Komplexbehandlung > 2352/2484 Aufwandspunkte mit hochaufwendigen Konstellationen oder bestimmte IntK mit IMCK Aufwandspunkten oder intensivmedizinische Komplexbehandlung > 4410/4600 Aufwandspunkte oder IMCK > 4900/5520 Aufwandspunkte****Diagnose A06-1**

T31.21	Verbrennungen von 20-29 % der Körperoberfläche: 10-19 % Verbrennungen 3. Grades	T31.41	Verbrennungen von 40-49 % der Körperoberfläche: 10-19 % Verbrennungen 3. Grades
T31.22	Verbrennungen von 20-29 % der Körperoberfläche: 20-29 % Verbrennungen 3. Grades	T31.42	Verbrennungen von 40-49 % der Körperoberfläche: 20-29 % Verbrennungen 3. Grades
T31.31	Verbrennungen von 30-39 % der Körperoberfläche: 10-19 % Verbrennungen 3. Grades	T31.43	Verbrennungen von 40-49 % der Körperoberfläche: 30-39 % Verbrennungen 3. Grades
T31.32	Verbrennungen von 30-39 % der Körperoberfläche: 20-29 % Verbrennungen 3. Grades	T31.44	Verbrennungen von 40-49 % der Körperoberfläche: 40-49 % Verbrennungen 3. Grades
T31.33	Verbrennungen von 30-39 % der Körperoberfläche: 30-39 % Verbrennungen 3. Grades	T31.50	Verbrennungen von 50-59 % der Körperoberfläche: Weniger als 10 % oder nicht näher bezeichneter Anteil von Verbrennungen 3. Grades
T31.40	Verbrennungen von 40-49 % der Körperoberfläche: Weniger als 10 % oder nicht näher bezeichneter Anteil von Verbrennungen 3. Grades	T31.51	Verbrennungen von 50-59 % der Körperoberfläche: 10-19 % Verbrennungen 3. Grades

T31.52	Verbrennungen von 50-59 % der Körperoberfläche: 20-29 % Verbrennungen 3. Grades	T31.93	Verbrennungen von 90 % oder mehr der Körperoberfläche: 30-39 % Verbrennungen 3. Grades
T31.53	Verbrennungen von 50-59 % der Körperoberfläche: 30-39 % Verbrennungen 3. Grades	T31.94	Verbrennungen von 90 % oder mehr der Körperoberfläche: 40-49 % Verbrennungen 3. Grades
T31.54	Verbrennungen von 50-59 % der Körperoberfläche: 40-49 % Verbrennungen 3. Grades	T31.95	Verbrennungen von 90 % oder mehr der Körperoberfläche: 50-59 % Verbrennungen 3. Grades
T31.55	Verbrennungen von 50-59 % der Körperoberfläche: 50-59 % Verbrennungen 3. Grades	T31.96	Verbrennungen von 90 % oder mehr der Körperoberfläche: 60-69 % Verbrennungen 3. Grades
T31.60	Verbrennungen von 60-69 % der Körperoberfläche: Weniger als 10 % oder nicht näher bezeichneter Anteil von Verbrennungen 3. Grades	T31.97	Verbrennungen von 90 % oder mehr der Körperoberfläche: 70-79 % Verbrennungen 3. Grades
T31.61	Verbrennungen von 60-69 % der Körperoberfläche: 10-19 % Verbrennungen 3. Grades	T31.98	Verbrennungen von 90 % oder mehr der Körperoberfläche: 80-89 % Verbrennungen 3. Grades
T31.62	Verbrennungen von 60-69 % der Körperoberfläche: 20-29 % Verbrennungen 3. Grades	T31.99	Verbrennungen von 90 % oder mehr der Körperoberfläche: 90 % oder mehr Verbrennungen 3. Grades
T31.63	Verbrennungen von 60-69 % der Körperoberfläche: 30-39 % Verbrennungen 3. Grades	T32.21	Verätzungen von 20-29 % der Körperoberfläche: 10-19 % Verätzungen 3. Grades
T31.64	Verbrennungen von 60-69 % der Körperoberfläche: 40-49 % Verbrennungen 3. Grades	T32.22	Verätzungen von 20-29 % der Körperoberfläche: 20-29 % Verätzungen 3. Grades
T31.65	Verbrennungen von 60-69 % der Körperoberfläche: 50-59 % Verbrennungen 3. Grades	T32.31	Verätzungen von 30-39 % der Körperoberfläche: 10-19 % Verätzungen 3. Grades
T31.66	Verbrennungen von 60-69 % der Körperoberfläche: 60-69 % Verbrennungen 3. Grades	T32.32	Verätzungen von 30-39 % der Körperoberfläche: 20-29 % Verätzungen 3. Grades
T31.70	Verbrennungen von 70-79 % der Körperoberfläche: Weniger als 10 % oder nicht näher bezeichneter Anteil von Verbrennungen 3. Grades	T32.33	Verätzungen von 30-39 % der Körperoberfläche: 30-39 % Verätzungen 3. Grades
T31.71	Verbrennungen von 70-79 % der Körperoberfläche: 10-19 % Verbrennungen 3. Grades	T32.40	Verätzungen von 40-49 % der Körperoberfläche: Weniger als 10 % oder nicht näher bezeichneter Anteil von Verätzungen 3. Grades
T31.72	Verbrennungen von 70-79 % der Körperoberfläche: 20-29 % Verbrennungen 3. Grades	T32.41	Verätzungen von 40-49 % der Körperoberfläche: 10-19 % Verätzungen 3. Grades
T31.73	Verbrennungen von 70-79 % der Körperoberfläche: 30-39 % Verbrennungen 3. Grades	T32.42	Verätzungen von 40-49 % der Körperoberfläche: 20-29 % Verätzungen 3. Grades
T31.74	Verbrennungen von 70-79 % der Körperoberfläche: 40-49 % Verbrennungen 3. Grades	T32.43	Verätzungen von 40-49 % der Körperoberfläche: 30-39 % Verätzungen 3. Grades
T31.75	Verbrennungen von 70-79 % der Körperoberfläche: 50-59 % Verbrennungen 3. Grades	T32.44	Verätzungen von 40-49 % der Körperoberfläche: 40-49 % Verätzungen 3. Grades
T31.76	Verbrennungen von 70-79 % der Körperoberfläche: 60-69 % Verbrennungen 3. Grades	T32.50	Verätzungen von 50-59 % der Körperoberfläche: Weniger als 10 % oder nicht näher bezeichneter Anteil von Verätzungen 3. Grades
T31.77	Verbrennungen von 70-79 % der Körperoberfläche: 70-79 % Verbrennungen 3. Grades	T32.51	Verätzungen von 50-59 % der Körperoberfläche: 10-19 % Verätzungen 3. Grades
T31.80	Verbrennungen von 80-89 % der Körperoberfläche: Weniger als 10 % oder nicht näher bezeichneter Anteil von Verbrennungen 3. Grades	T32.52	Verätzungen von 50-59 % der Körperoberfläche: 20-29 % Verätzungen 3. Grades
T31.81	Verbrennungen von 80-89 % der Körperoberfläche: 10-19 % Verbrennungen 3. Grades	T32.53	Verätzungen von 50-59 % der Körperoberfläche: 30-39 % Verätzungen 3. Grades
T31.82	Verbrennungen von 80-89 % der Körperoberfläche: 20-29 % Verbrennungen 3. Grades	T32.54	Verätzungen von 50-59 % der Körperoberfläche: 40-49 % Verätzungen 3. Grades
T31.83	Verbrennungen von 80-89 % der Körperoberfläche: 30-39 % Verbrennungen 3. Grades	T32.55	Verätzungen von 50-59 % der Körperoberfläche: 50-59 % Verätzungen 3. Grades
T31.84	Verbrennungen von 80-89 % der Körperoberfläche: 40-49 % Verbrennungen 3. Grades	T32.60	Verätzungen von 60-69 % der Körperoberfläche: Weniger als 10 % oder nicht näher bezeichneter Anteil von Verätzungen 3. Grades
T31.85	Verbrennungen von 80-89 % der Körperoberfläche: 50-59 % Verbrennungen 3. Grades	T32.61	Verätzungen von 60-69 % der Körperoberfläche: 10-19 % Verätzungen 3. Grades
T31.86	Verbrennungen von 80-89 % der Körperoberfläche: 60-69 % Verbrennungen 3. Grades	T32.62	Verätzungen von 60-69 % der Körperoberfläche: 20-29 % Verätzungen 3. Grades
T31.87	Verbrennungen von 80-89 % der Körperoberfläche: 70-79 % Verbrennungen 3. Grades	T32.63	Verätzungen von 60-69 % der Körperoberfläche: 30-39 % Verätzungen 3. Grades
T31.88	Verbrennungen von 80-89 % der Körperoberfläche: 80-89 % Verbrennungen 3. Grades	T32.64	Verätzungen von 60-69 % der Körperoberfläche: 40-49 % Verätzungen 3. Grades
T31.90	Verbrennungen von 90 % oder mehr der Körperoberfläche: Weniger als 10 % oder nicht näher bezeichneter Anteil von Verbrennungen 3. Grades	T32.65	Verätzungen von 60-69 % der Körperoberfläche: 50-59 % Verätzungen 3. Grades
T31.91	Verbrennungen von 90 % oder mehr der Körperoberfläche: 10-19 % Verbrennungen 3. Grades	T32.66	Verätzungen von 60-69 % der Körperoberfläche: 60-69 % Verätzungen 3. Grades
T31.92	Verbrennungen von 90 % oder mehr der Körperoberfläche: 20-29 % Verbrennungen 3. Grades		

T32.70	Verätzungen von 70-79 % der Körperoberfläche: Weniger als 10 % oder nicht näher bezeichneter Anteil von Verätzungen 3. Grades	T32.86	Verätzungen von 80-89 % der Körperoberfläche: 60-69 % Verätzungen 3. Grades
T32.71	Verätzungen von 70-79 % der Körperoberfläche: 10-19 % Verätzungen 3. Grades	T32.87	Verätzungen von 80-89 % der Körperoberfläche: 70-79 % Verätzungen 3. Grades
T32.72	Verätzungen von 70-79 % der Körperoberfläche: 20-29 % Verätzungen 3. Grades	T32.88	Verätzungen von 80-89 % der Körperoberfläche: 80-89 % Verätzungen 3. Grades
T32.73	Verätzungen von 70-79 % der Körperoberfläche: 30-39 % Verätzungen 3. Grades	T32.90	Verätzungen von 90 % oder mehr der Körperoberfläche: Weniger als 10 % oder nicht näher bezeichneter Anteil von Verätzungen 3. Grades
T32.74	Verätzungen von 70-79 % der Körperoberfläche: 40-49 % Verätzungen 3. Grades	T32.91	Verätzungen von 90 % oder mehr der Körperoberfläche: 10-19 % Verätzungen 3. Grades
T32.75	Verätzungen von 70-79 % der Körperoberfläche: 50-59 % Verätzungen 3. Grades	T32.92	Verätzungen von 90 % oder mehr der Körperoberfläche: 20-29 % Verätzungen 3. Grades
T32.76	Verätzungen von 70-79 % der Körperoberfläche: 60-69 % Verätzungen 3. Grades	T32.93	Verätzungen von 90 % oder mehr der Körperoberfläche: 30-39 % Verätzungen 3. Grades
T32.77	Verätzungen von 70-79 % der Körperoberfläche: 70-79 % Verätzungen 3. Grades	T32.94	Verätzungen von 90 % oder mehr der Körperoberfläche: 40-49 % Verätzungen 3. Grades
T32.80	Verätzungen von 80-89 % der Körperoberfläche: Weniger als 10 % oder nicht näher bezeichneter Anteil von Verätzungen 3. Grades	T32.95	Verätzungen von 90 % oder mehr der Körperoberfläche: 50-59 % Verätzungen 3. Grades
T32.81	Verätzungen von 80-89 % der Körperoberfläche: 10-19 % Verätzungen 3. Grades	T32.96	Verätzungen von 90 % oder mehr der Körperoberfläche: 60-69 % Verätzungen 3. Grades
T32.82	Verätzungen von 80-89 % der Körperoberfläche: 20-29 % Verätzungen 3. Grades	T32.97	Verätzungen von 90 % oder mehr der Körperoberfläche: 70-79 % Verätzungen 3. Grades
T32.83	Verätzungen von 80-89 % der Körperoberfläche: 30-39 % Verätzungen 3. Grades	T32.98	Verätzungen von 90 % oder mehr der Körperoberfläche: 80-89 % Verätzungen 3. Grades
T32.84	Verätzungen von 80-89 % der Körperoberfläche: 40-49 % Verätzungen 3. Grades	T32.99	Verätzungen von 90 % oder mehr der Körperoberfläche: 90 % oder mehr Verätzungen 3. Grades
T32.85	Verätzungen von 80-89 % der Körperoberfläche: 50-59 % Verätzungen 3. Grades		

Prozedur A06-10

99.B7.1E †↔	Intensivmedizinische Komplexbehandlung, 2761 bis 3220 Aufwandspunkte	99.B7.4L †↔	Intensivmedizinische Komplexbehandlung im Kindesalter (Basisprozedur), 5881 bis 6860 Aufwandspunkte
99.B7.1F †↔	Intensivmedizinische Komplexbehandlung, 3221 bis 3680 Aufwandspunkte	99.B7.4M †↔	Intensivmedizinische Komplexbehandlung im Kindesalter (Basisprozedur), 6861 bis 7840 Aufwandspunkte
99.B7.1G †↔	Intensivmedizinische Komplexbehandlung, 3681 bis 4600 Aufwandspunkte	99.B7.4N †↔	Intensivmedizinische Komplexbehandlung im Kindesalter (Basisprozedur), 7841 bis 9800 Aufwandspunkte
99.B7.1H †↔	Intensivmedizinische Komplexbehandlung, 4601 bis 5520 Aufwandspunkte	99.B7.4O †↔	Intensivmedizinische Komplexbehandlung im Kindesalter (Basisprozedur), 9801 bis 11760 Aufwandspunkte
99.B7.1I †↔	Intensivmedizinische Komplexbehandlung, 5521 bis 7360 Aufwandspunkte	99.B7.4P †↔	Intensivmedizinische Komplexbehandlung im Kindesalter (Basisprozedur), 11761 bis 13720 Aufwandspunkte
99.B7.1J †↔	Intensivmedizinische Komplexbehandlung, 7361 bis 9200 Aufwandspunkte	99.B7.4Q †↔	Intensivmedizinische Komplexbehandlung im Kindesalter (Basisprozedur), 13721 bis 16660 Aufwandspunkte
99.B7.1K †↔	Intensivmedizinische Komplexbehandlung, 9201 bis 11040 Aufwandspunkte	99.B7.4R †↔	Intensivmedizinische Komplexbehandlung im Kindesalter (Basisprozedur), 16661 bis 19600 Aufwandspunkte
99.B7.1L †↔	Intensivmedizinische Komplexbehandlung, 11041 bis 13800 Aufwandspunkte	99.B7.4S †↔	Intensivmedizinische Komplexbehandlung im Kindesalter (Basisprozedur), 19601 und mehr Aufwandspunkte
99.B7.1M †↔	Intensivmedizinische Komplexbehandlung, 13801 bis 16560 Aufwandspunkte	99.B7.5G †↔	Intensivmedizinische Komplexbehandlung im Neugeborenenalter (Basisprozedur), 2941 bis 3430 Aufwandspunkte
99.B7.1N †↔	Intensivmedizinische Komplexbehandlung, 16561 bis 19320 Aufwandspunkte	99.B7.5H †↔	Intensivmedizinische Komplexbehandlung im Neugeborenenalter (Basisprozedur), 3431 bis 3920 Aufwandspunkte
99.B7.1O †↔	Intensivmedizinische Komplexbehandlung, 19321 und mehr Aufwandspunkte	99.B7.5I †↔	Intensivmedizinische Komplexbehandlung im Neugeborenenalter (Basisprozedur), 3921 bis 4410 Aufwandspunkte
99.B7.4G †↔	Intensivmedizinische Komplexbehandlung im Kindesalter (Basisprozedur), 2941 bis 3430 Aufwandspunkte	99.B7.5J †↔	Intensivmedizinische Komplexbehandlung im Neugeborenenalter (Basisprozedur), 4411 bis 4900 Aufwandspunkte
99.B7.4H †↔	Intensivmedizinische Komplexbehandlung im Kindesalter (Basisprozedur), 3431 bis 3920 Aufwandspunkte		
99.B7.4I †↔	Intensivmedizinische Komplexbehandlung im Kindesalter (Basisprozedur), 3921 bis 4410 Aufwandspunkte		
99.B7.4J †↔	Intensivmedizinische Komplexbehandlung im Kindesalter (Basisprozedur), 4411 bis 4900 Aufwandspunkte		
99.B7.4K †↔	Intensivmedizinische Komplexbehandlung im Kindesalter (Basisprozedur), 4901 bis 5880 Aufwandspunkte		

- 99.B7.5K †↔ Intensivmedizinische Komplexbehandlung im Neugeborenenalter (Basisprozedur), 4901 bis 5880 Aufwandspunkte
- 99.B7.5L †↔ Intensivmedizinische Komplexbehandlung im Neugeborenenalter (Basisprozedur), 5881 bis 6860 Aufwandspunkte
- 99.B7.5M †↔ Intensivmedizinische Komplexbehandlung im Neugeborenenalter (Basisprozedur), 6861 bis 7840 Aufwandspunkte
- 99.B7.5N †↔ Intensivmedizinische Komplexbehandlung im Neugeborenenalter (Basisprozedur), 7841 bis 9800 Aufwandspunkte
- 99.B7.5O †↔ Intensivmedizinische Komplexbehandlung im Neugeborenenalter (Basisprozedur), 9801 bis 11760 Aufwandspunkte
- 99.B7.5P †↔ Intensivmedizinische Komplexbehandlung im Neugeborenenalter (Basisprozedur), 11761 bis 13720 Aufwandspunkte
- 99.B7.5Q †↔ Intensivmedizinische Komplexbehandlung im Neugeborenenalter (Basisprozedur), 13721 bis 16660 Aufwandspunkte
- 99.B7.5R †↔ Intensivmedizinische Komplexbehandlung im Neugeborenenalter (Basisprozedur), 16661 bis 19600 Aufwandspunkte
- 99.B7.5S †↔ Intensivmedizinische Komplexbehandlung im Neugeborenenalter (Basisprozedur), 19601 und mehr Aufwandspunkte

Prozedur A06-11

- 99.B8.1G †↔ IMC-Komplexbehandlung des Erwachsenen, 3681 bis 4600 Aufwandspunkte
- 99.B8.1H †↔ IMC-Komplexbehandlung des Erwachsenen, 4601 bis 5520 Aufwandspunkte
- 99.B8.1I †↔ IMC-Komplexbehandlung des Erwachsenen, 5521 bis 7360 Aufwandspunkte
- 99.B8.1J †↔ IMC-Komplexbehandlung des Erwachsenen, 7361 bis 9200 Aufwandspunkte
- 99.B8.1K †↔ IMC-Komplexbehandlung des Erwachsenen, 9201 bis 11040 Aufwandspunkte
- 99.B8.1L †↔ IMC-Komplexbehandlung des Erwachsenen, 11041 bis 13800 Aufwandspunkte
- 99.B8.1M †↔ IMC-Komplexbehandlung des Erwachsenen, 13801 bis 16560 Aufwandspunkte
- 99.B8.1N †↔ IMC-Komplexbehandlung des Erwachsenen, 16561 bis 19320 Aufwandspunkte
- 99.B8.1O †↔ IMC-Komplexbehandlung des Erwachsenen, 19321 und mehr Aufwandspunkte
- 99.B8.4I †↔ IMC-Komplexbehandlung im Kindesalter, 3921 bis 4410 Aufwandspunkte
- 99.B8.4J †↔ IMC-Komplexbehandlung im Kindesalter, 4411 bis 4900 Aufwandspunkte
- 99.B8.4K †↔ IMC-Komplexbehandlung im Kindesalter, 4901 bis 5880 Aufwandspunkte
- 99.B8.4L †↔ IMC-Komplexbehandlung im Kindesalter, 5881 bis 6860 Aufwandspunkte
- 99.B8.4M †↔ IMC-Komplexbehandlung im Kindesalter, 6861 bis 7840 Aufwandspunkte
- 99.B8.4N †↔ IMC-Komplexbehandlung im Kindesalter, 7841 bis 9800 Aufwandspunkte
- 99.B8.4O †↔ IMC-Komplexbehandlung im Kindesalter, 9801 bis 11760 Aufwandspunkte
- 99.B8.4P †↔ IMC-Komplexbehandlung im Kindesalter, 11761 bis 13720 Aufwandspunkte
- 99.B8.4Q †↔ IMC-Komplexbehandlung im Kindesalter, 13721 bis 16660 Aufwandspunkte
- 99.B8.4R †↔ IMC-Komplexbehandlung im Kindesalter, 16661 bis 19600 Aufwandspunkte
- 99.B8.4S †↔ IMC-Komplexbehandlung im Kindesalter, 19601 und mehr Aufwandspunkte
- 99.B8.5I †↔ IMC-Komplexbehandlung im Neugeborenenalter, 3921 bis 4410 Aufwandspunkte
- 99.B8.5J †↔ IMC-Komplexbehandlung im Neugeborenenalter, 4411 bis 4900 Aufwandspunkte
- 99.B8.5K †↔ IMC-Komplexbehandlung im Neugeborenenalter, 4901 bis 5880 Aufwandspunkte
- 99.B8.5L †↔ IMC-Komplexbehandlung im Neugeborenenalter, 5881 bis 6860 Aufwandspunkte
- 99.B8.5M †↔ IMC-Komplexbehandlung im Neugeborenenalter, 6861 bis 7840 Aufwandspunkte
- 99.B8.5N †↔ IMC-Komplexbehandlung im Neugeborenenalter, 7841 bis 9800 Aufwandspunkte
- 99.B8.5O †↔ IMC-Komplexbehandlung im Neugeborenenalter, 9801 bis 11760 Aufwandspunkte
- 99.B8.5P †↔ IMC-Komplexbehandlung im Neugeborenenalter, 11761 bis 13720 Aufwandspunkte
- 99.B8.5Q †↔ IMC-Komplexbehandlung im Neugeborenenalter, 13721 bis 16660 Aufwandspunkte
- 99.B8.5R †↔ IMC-Komplexbehandlung im Neugeborenenalter, 16661 bis 19600 Aufwandspunkte
- 99.B8.5S †↔ IMC-Komplexbehandlung im Neugeborenenalter, 19601 und mehr Aufwandspunkte

Prozedur A06-12

- 93.86.J2 †↔ Durchschnittlicher Einsatz von 30 Therapieeinheiten (jeweils von mindestens 30 Minuten) pro Woche
- 93.86.K2 †↔ Durchschnittlicher Einsatz von 30 Therapieeinheiten (jeweils von mindestens 30 Minuten) pro Woche
- 93.86.L2 †↔ Durchschnittlicher Einsatz von 30 Therapieeinheiten (jeweils von mindestens 30 Minuten) pro Woche
- 93.86.M2 †↔ Durchschnittlicher Einsatz von 30 Therapieeinheiten (jeweils von mindestens 30 Minuten) pro Woche
- 93.86.N2 †↔ Durchschnittlicher Einsatz von 30 Therapieeinheiten (jeweils von mindestens 30 Minuten) pro Woche
- 93.86.O2 †↔ Durchschnittlicher Einsatz von 30 Therapieeinheiten (jeweils von mindestens 30 Minuten) pro Woche
- 93.8C.18 †↔ Neurologisch-neurochirurgische Frührehabilitation, mindestens 70 bis 83 Behandlungstage
- 93.8C.1A †↔ Neurologisch-neurochirurgische Frührehabilitation, mindestens 84 bis 97 Behandlungstage
- 93.8C.1B †↔ Neurologisch-neurochirurgische Frührehabilitation, mindestens 98 bis 125 Behandlungstage
- 93.8C.1C †↔ Neurologisch-neurochirurgische Frührehabilitation, mindestens 126 bis 153 Behandlungstage
- 93.8C.1D †↔ Neurologisch-neurochirurgische Frührehabilitation, mindestens 154 bis 181 Behandlungstage
- 93.8C.1E †↔ Neurologisch-neurochirurgische Frührehabilitation, mindestens 182 bis 209 Behandlungstage
- 93.8C.1F †↔ Neurologisch-neurochirurgische Frührehabilitation, mindestens 210 bis 237 Behandlungstage
- 93.8C.1G †↔ Neurologisch-neurochirurgische Frührehabilitation, mindestens 238 bis 265 Behandlungstage
- 93.8C.1H †↔ Neurologisch-neurochirurgische Frührehabilitation, mindestens 266 bis 293 Behandlungstage
- 93.8C.1I †↔ Neurologisch-neurochirurgische Frührehabilitation, mindestens 294 bis 321 Behandlungstage

- 93.8C.1J †↔ Neurologisch-neurochirurgische Frührehabilitation, mindestens 322 Behandlungstage und mehr
- 99.B7.1I †↔ Intensivmedizinische Komplexbehandlung, 5521 bis 7360 Aufwandspunkte
- 99.B7.1J †↔ Intensivmedizinische Komplexbehandlung, 7361 bis 9200 Aufwandspunkte
- 99.B7.1K †↔ Intensivmedizinische Komplexbehandlung, 9201 bis 11040 Aufwandspunkte
- 99.B7.1L †↔ Intensivmedizinische Komplexbehandlung, 11041 bis 13800 Aufwandspunkte
- 99.B7.1M †↔ Intensivmedizinische Komplexbehandlung, 13801 bis 16560 Aufwandspunkte
- 99.B7.1N †↔ Intensivmedizinische Komplexbehandlung, 16561 bis 19320 Aufwandspunkte
- 99.B7.1O †↔ Intensivmedizinische Komplexbehandlung, 19321 und mehr Aufwandspunkte
- 99.B7.4L †↔ Intensivmedizinische Komplexbehandlung im Kindesalter (Basisprozedur), 5881 bis 6860 Aufwandspunkte
- 99.B7.4M †↔ Intensivmedizinische Komplexbehandlung im Kindesalter (Basisprozedur), 6861 bis 7840 Aufwandspunkte
- 99.B7.4N †↔ Intensivmedizinische Komplexbehandlung im Kindesalter (Basisprozedur), 7841 bis 9800 Aufwandspunkte
- 99.B7.4O †↔ Intensivmedizinische Komplexbehandlung im Kindesalter (Basisprozedur), 9801 bis 11760 Aufwandspunkte
- 99.B7.4P †↔ Intensivmedizinische Komplexbehandlung im Kindesalter (Basisprozedur), 11761 bis 13720 Aufwandspunkte
- 99.B7.4Q †↔ Intensivmedizinische Komplexbehandlung im Kindesalter (Basisprozedur), 13721 bis 16660 Aufwandspunkte
- 99.B7.4R †↔ Intensivmedizinische Komplexbehandlung im Kindesalter (Basisprozedur), 16661 bis 19600 Aufwandspunkte
- 99.B7.4S †↔ Intensivmedizinische Komplexbehandlung im Kindesalter (Basisprozedur), 19601 und mehr Aufwandspunkte
- 99.B7.5L †↔ Intensivmedizinische Komplexbehandlung im Neugeborenenalter (Basisprozedur), 5881 bis 6860 Aufwandspunkte
- 99.B7.5M †↔ Intensivmedizinische Komplexbehandlung im Neugeborenenalter (Basisprozedur), 6861 bis 7840 Aufwandspunkte
- 99.B7.5N †↔ Intensivmedizinische Komplexbehandlung im Neugeborenenalter (Basisprozedur), 7841 bis 9800 Aufwandspunkte
- 99.B7.5O †↔ Intensivmedizinische Komplexbehandlung im Neugeborenenalter (Basisprozedur), 9801 bis 11760 Aufwandspunkte
- 99.B7.5P †↔ Intensivmedizinische Komplexbehandlung im Neugeborenenalter (Basisprozedur), 11761 bis 13720 Aufwandspunkte
- 99.B7.5Q †↔ Intensivmedizinische Komplexbehandlung im Neugeborenenalter (Basisprozedur), 13721 bis 16660 Aufwandspunkte
- 99.B7.5R †↔ Intensivmedizinische Komplexbehandlung im Neugeborenenalter (Basisprozedur), 16661 bis 19600 Aufwandspunkte
- 99.B7.5S †↔ Intensivmedizinische Komplexbehandlung im Neugeborenenalter (Basisprozedur), 19601 und mehr Aufwandspunkte

Prozedur A06-13

- 33.50 ↔ Lungentransplantation, n.n.bez.
- 33.51 ↔ Einseitige Lungentransplantation
- 33.52 ↔ Beidseitige Lungentransplantation
- 33.53 ↔ Lungen-Retransplantation während desselben stationären Aufenthaltes
- 33.6X.00 ↔ Kombinierte Herz-Lungentransplantation, n.n.bez.
- 33.6X.10 ↔ Kombinierte Herz-Lungen-Retransplantation während desselben stationären Aufenthaltes
- 33.6X.99 ↔ Kombinierte Herz-Lungentransplantation, sonstige
- 37.51.00 ↔ Herztransplantation, n.n.bez.
- 37.51.10 ↔ Herztransplantation
- 37.51.20 ↔ Herz-Retransplantation während desselben stationären Aufenthaltes
- 37.51.99 ↔ Herztransplantation, sonstige
- 37.6A.11 ↔ Implantation eines herzkreislaufunterstützenden Systems, mit Pumpe, ohne Gasaustauschfunktion, intrakorporal, linksventrikulär, offen chirurgisch thorakal (Thorakotomie, Minithorakotomie, Sternotomie)
- 37.6A.12 ↔ Implantation eines herzkreislaufunterstützenden Systems, mit Pumpe, ohne Gasaustauschfunktion, extrakorporal, rechtsventrikulär, offen chirurgisch thorakal (Thorakotomie, Minithorakotomie, Sternotomie)
- 37.6A.21 ↔ Implantation eines herzkreislaufunterstützenden Systems, mit Pumpe, ohne Gasaustauschfunktion, extrakorporal, biventrikulär, offen chirurgisch thorakal (Thorakotomie, Minithorakotomie, Sternotomie)
- 37.6A.35 ↔ Implantation eines herzkreislaufunterstützenden Systems, mit Pumpe, ohne Gasaustauschfunktion, intrakorporal, linksventrikulär, Hospital Set, offen chirurgisch thorakal (Thorakotomie, Minithorakotomie, Sternotomie)
- 37.6A.37 ↔ Implantation eines herzkreislaufunterstützenden Systems, mit Pumpe, ohne Gasaustauschfunktion, intrakorporal, rechtsventrikulär, Hospital Set, offen chirurgisch thorakal (Thorakotomie, Minithorakotomie, Sternotomie)
- 37.6A.3A ↔ Implantation eines herzkreislaufunterstützenden Systems, mit Pumpe, ohne Gasaustauschfunktion, intrakorporal, biventrikulär, Hospital Set, offen chirurgisch thorakal (Thorakotomie, Minithorakotomie, Sternotomie)
- 41.0B.09 ↔ Hämatopoetische Stammzelltransplantation, sonstige
- 41.0B.11 ↔ Hämatopoetische Stammzelltransplantation aus dem Knochenmark, autolog
- 41.0B.12 ↔ Hämatopoetische Stammzelltransplantation aus dem Knochenmark, allogene, verwandt, HLA-identisch
- 41.0B.13 ↔ Hämatopoetische Stammzelltransplantation aus dem Knochenmark, allogene, verwandt, nicht-HLA-identisch
- 41.0B.14 ↔ Hämatopoetische Stammzelltransplantation aus dem Knochenmark, allogene, nicht-verwandt, HLA-identisch
- 41.0B.15 ↔ Hämatopoetische Stammzelltransplantation aus dem Knochenmark, allogene, nicht-verwandt, nicht-HLA-identisch
- 41.0B.21 ↔ Hämatopoetische Stammzelltransplantation aus dem peripheren Blut, autolog

41.0B.22 ↔ Hämatopoetische Stammzelltransplantation aus dem peripheren Blut, allogen, verwandt, HLA-identisch	41.0B.34 ↔ Hämatopoetische Stammzelltransplantation aus Nabelschnurblut, allogen gerichtet, nicht-verwandt, HLA-identisch
41.0B.23 ↔ Hämatopoetische Stammzelltransplantation aus dem peripheren Blut, allogen, verwandt, nicht-HLA-identisch	41.0B.35 ↔ Hämatopoetische Stammzelltransplantation aus Nabelschnurblut, allogen gerichtet, nicht-verwandt, nicht-HLA-identisch
41.0B.24 ↔ Hämatopoetische Stammzelltransplantation aus dem peripheren Blut, allogen, nicht-verwandt, HLA-identisch	41.0F.13 ↔ Transplantation von CAR [chimeric antigen receptor] T-Zellen
41.0B.25 ↔ Hämatopoetische Stammzelltransplantation aus dem peripheren Blut, allogen, nicht-verwandt, nicht-HLA-identisch	41.0F.14 ↔ Transplantation von TILs [tumor infiltrating lymphocytes]
41.0B.31 ↔ Hämatopoetische Stammzelltransplantation aus Nabelschnurblut, autolog	50.50 ↔ Lebertransplantation, n.n.bez.
41.0B.32 ↔ Hämatopoetische Stammzelltransplantation aus Nabelschnurblut, allogen gerichtet, verwandt, HLA-identisch	50.52 ↔ Lebertransplantation, gesamtes Organ
41.0B.33 ↔ Hämatopoetische Stammzelltransplantation aus Nabelschnurblut, allogen gerichtet, verwandt, nicht-HLA-identisch	50.53 ↔ Lebertransplantation, Split-Leber
	50.59 ↔ Lebertransplantation, sonstige
	84.92 ↔ Trennung von eineiigen siamesischen Zwillingen
	84.93 ↔ Trennung von zweieiigen siamesischen Zwillingen

Prozedur A06-14

99.B7.1K †↔ Intensivmedizinische Komplexbehandlung, 9201 bis 11040 Aufwandspunkte	99.B7.1N †↔ Intensivmedizinische Komplexbehandlung, 16561 bis 19320 Aufwandspunkte
99.B7.1L †↔ Intensivmedizinische Komplexbehandlung, 11041 bis 13800 Aufwandspunkte	99.B7.1O †↔ Intensivmedizinische Komplexbehandlung, 19321 und mehr Aufwandspunkte
99.B7.1M †↔ Intensivmedizinische Komplexbehandlung, 13801 bis 16560 Aufwandspunkte	

Prozedur A06-2

99.B7.1F †↔ Intensivmedizinische Komplexbehandlung, 3221 bis 3680 Aufwandspunkte	99.B7.4M †↔ Intensivmedizinische Komplexbehandlung im Kindesalter (Basisprozedur), 6861 bis 7840 Aufwandspunkte
99.B7.1G †↔ Intensivmedizinische Komplexbehandlung, 3681 bis 4600 Aufwandspunkte	99.B7.4N †↔ Intensivmedizinische Komplexbehandlung im Kindesalter (Basisprozedur), 7841 bis 9800 Aufwandspunkte
99.B7.1H †↔ Intensivmedizinische Komplexbehandlung, 4601 bis 5520 Aufwandspunkte	99.B7.4O †↔ Intensivmedizinische Komplexbehandlung im Kindesalter (Basisprozedur), 9801 bis 11760 Aufwandspunkte
99.B7.1I †↔ Intensivmedizinische Komplexbehandlung, 5521 bis 7360 Aufwandspunkte	99.B7.4P †↔ Intensivmedizinische Komplexbehandlung im Kindesalter (Basisprozedur), 11761 bis 13720 Aufwandspunkte
99.B7.1J †↔ Intensivmedizinische Komplexbehandlung, 7361 bis 9200 Aufwandspunkte	99.B7.4Q †↔ Intensivmedizinische Komplexbehandlung im Kindesalter (Basisprozedur), 13721 bis 16660 Aufwandspunkte
99.B7.1K †↔ Intensivmedizinische Komplexbehandlung, 9201 bis 11040 Aufwandspunkte	99.B7.4R †↔ Intensivmedizinische Komplexbehandlung im Kindesalter (Basisprozedur), 16661 bis 19600 Aufwandspunkte
99.B7.1L †↔ Intensivmedizinische Komplexbehandlung, 11041 bis 13800 Aufwandspunkte	99.B7.4S †↔ Intensivmedizinische Komplexbehandlung im Kindesalter (Basisprozedur), 19601 und mehr Aufwandspunkte
99.B7.1M †↔ Intensivmedizinische Komplexbehandlung, 13801 bis 16560 Aufwandspunkte	99.B7.5G †↔ Intensivmedizinische Komplexbehandlung im Neugeborenenalter (Basisprozedur), 2941 bis 3430 Aufwandspunkte
99.B7.1N †↔ Intensivmedizinische Komplexbehandlung, 16561 bis 19320 Aufwandspunkte	99.B7.5H †↔ Intensivmedizinische Komplexbehandlung im Neugeborenenalter (Basisprozedur), 3431 bis 3920 Aufwandspunkte
99.B7.1O †↔ Intensivmedizinische Komplexbehandlung, 19321 und mehr Aufwandspunkte	99.B7.5I †↔ Intensivmedizinische Komplexbehandlung im Neugeborenenalter (Basisprozedur), 3921 bis 4410 Aufwandspunkte
99.B7.4G †↔ Intensivmedizinische Komplexbehandlung im Kindesalter (Basisprozedur), 2941 bis 3430 Aufwandspunkte	99.B7.5J †↔ Intensivmedizinische Komplexbehandlung im Neugeborenenalter (Basisprozedur), 4411 bis 4900 Aufwandspunkte
99.B7.4H †↔ Intensivmedizinische Komplexbehandlung im Kindesalter (Basisprozedur), 3431 bis 3920 Aufwandspunkte	99.B7.5K †↔ Intensivmedizinische Komplexbehandlung im Neugeborenenalter (Basisprozedur), 4901 bis 5880 Aufwandspunkte
99.B7.4I †↔ Intensivmedizinische Komplexbehandlung im Kindesalter (Basisprozedur), 3921 bis 4410 Aufwandspunkte	
99.B7.4J †↔ Intensivmedizinische Komplexbehandlung im Kindesalter (Basisprozedur), 4411 bis 4900 Aufwandspunkte	
99.B7.4K †↔ Intensivmedizinische Komplexbehandlung im Kindesalter (Basisprozedur), 4901 bis 5880 Aufwandspunkte	
99.B7.4L †↔ Intensivmedizinische Komplexbehandlung im Kindesalter (Basisprozedur), 5881 bis 6860 Aufwandspunkte	

- 99.B7.5L ‡↔ Intensivmedizinische Komplexbehandlung im Neugeborenenalter (Basisprozedur), 5881 bis 6860 Aufwandspunkte
- 99.B7.5M ‡↔ Intensivmedizinische Komplexbehandlung im Neugeborenenalter (Basisprozedur), 6861 bis 7840 Aufwandspunkte
- 99.B7.5N ‡↔ Intensivmedizinische Komplexbehandlung im Neugeborenenalter (Basisprozedur), 7841 bis 9800 Aufwandspunkte
- 99.B7.5O ‡↔ Intensivmedizinische Komplexbehandlung im Neugeborenenalter (Basisprozedur), 9801 bis 11760 Aufwandspunkte
- 99.B7.5P ‡↔ Intensivmedizinische Komplexbehandlung im Neugeborenenalter (Basisprozedur), 11761 bis 13720 Aufwandspunkte
- 99.B7.5Q ‡↔ Intensivmedizinische Komplexbehandlung im Neugeborenenalter (Basisprozedur), 13721 bis 16660 Aufwandspunkte
- 99.B7.5R ‡↔ Intensivmedizinische Komplexbehandlung im Neugeborenenalter (Basisprozedur), 16661 bis 19600 Aufwandspunkte
- 99.B7.5S ‡↔ Intensivmedizinische Komplexbehandlung im Neugeborenenalter (Basisprozedur), 19601 und mehr Aufwandspunkte

Prozedur A06-3

- 35.E2.14 ↔ Valvuloplastik der Mitralklappe, endovaskulärer Zugang, transvenös
- 35.F1.23 ↔ Aortenklappenersatz durch Xenograft (Bioprothese), endovaskulärer Zugang
- 35.F1.24 ↔ Aortenklappenersatz durch Xenograft (Bioprothese), transapikal
- 35.F1.25 ↔ Aortenklappenersatz durch Xenograft (Bioprothese), transapikal, mit Verwendung eines perkutanen apikalen Zugangs- und Verschlussystems
- 35.F1.26 ↔ Aortenklappenersatz durch Xenograft (Bioprothese), endovaskulärer Zugang, transcavalärer Zugang
- 35.F1.33 ↔ Aortenklappenersatz durch Xenograft, stentless, endovaskulärer Zugang
- 35.F1.34 ↔ Aortenklappenersatz durch Xenograft, stentless, transapikal
- 35.F1.35 ↔ Aortenklappenersatz durch Xenograft, stentless, transapikal, mit Verwendung eines perkutanen apikalen Zugangs- und Verschlussystems
- 35.F1.43 ↔ Aortenklappenersatz durch selbstexpandierendes Xenograft, nahtfrei, endovaskulärer Zugang
- 35.F1.44 ↔ Aortenklappenersatz durch selbstexpandierendes Xenograft, nahtfrei, transapikal
- 35.F1.45 ↔ Aortenklappenersatz durch selbstexpandierendes Xenograft, nahtfrei, transapikal, mit Verwendung eines perkutanen apikalen Zugangs- und Verschlussystems
- 35.F2.23 ↔ Mitralklappenersatz durch Xenograft (Bioprothese), endovaskulärer Zugang
- 35.F2.24 ↔ Mitralklappenersatz durch Xenograft (Bioprothese), transapikal
- 35.F2.25 ↔ Mitralklappenersatz durch Xenograft (Bioprothese), transapikal mit Verwendung eines perkutanen apikalen Zugangs- und Verschlussystems
- 35.F2.26 ↔ Mitralklappenersatz durch Xenograft (Bioprothese) mit transapikaler Verankerung
- 35.F2.33 ↔ Mitralklappenersatz durch Xenograft, stentless, endovaskulärer Zugang
- 35.F2.34 ↔ Mitralklappenersatz durch Xenograft, stentless, transapikal
- 35.F3.23 ↔ Pulmonalklappenersatz durch Xenograft (Bioprothese), endovaskulärer Zugang
- 35.F3.24 ↔ Pulmonalklappenersatz durch Xenograft (Bioprothese), transapikal
- 35.F3.25 ↔ Pulmonalklappenersatz durch Xenograft (Bioprothese), transapikal, mit Verwendung eines perkutanen apikalen Zugangs- und Verschlussystems
- 35.F3.33 ↔ Pulmonalklappenersatz durch Xenograft, stentless, endovaskulärer Zugang
- 35.F3.34 ↔ Pulmonalklappenersatz durch Xenograft, stentless, transapikal
- 35.F3.35 ↔ Pulmonalklappenersatz durch Xenograft, stentless, transapikal, mit Verwendung eines perkutanen apikalen Zugangs- und Verschlussystems
- 37.6A.11 ↔ Implantation eines herzkreislaufunterstützenden Systems, mit Pumpe, ohne Gasaustauschfunktion, extrakorporal, linksventrikulär, offen chirurgisch thorakal (Thorakotomie, Minithorakotomie, Sternotomie)
- 37.6A.12 ↔ Implantation eines herzkreislaufunterstützenden Systems, mit Pumpe, ohne Gasaustauschfunktion, extrakorporal, rechtsventrikulär, offen chirurgisch thorakal (Thorakotomie, Minithorakotomie, Sternotomie)
- 37.6A.21 ↔ Implantation eines herzkreislaufunterstützenden Systems, mit Pumpe, ohne Gasaustauschfunktion, extrakorporal, biventrikulär, offen chirurgisch thorakal (Thorakotomie, Minithorakotomie, Sternotomie)
- 37.6A.35 ↔ Implantation eines herzkreislaufunterstützenden Systems, mit Pumpe, ohne Gasaustauschfunktion, intrakorporal, linksventrikulär, Hospital Set, offen chirurgisch thorakal (Thorakotomie, Minithorakotomie, Sternotomie)
- 37.6A.37 ↔ Implantation eines herzkreislaufunterstützenden Systems, mit Pumpe, ohne Gasaustauschfunktion, intrakorporal, rechtsventrikulär, Hospital Set, offen chirurgisch thorakal (Thorakotomie, Minithorakotomie, Sternotomie)
- 37.6A.3A ↔ Implantation eines herzkreislaufunterstützenden Systems, mit Pumpe, ohne Gasaustauschfunktion, intrakorporal, biventrikulär, Hospital Set, offen chirurgisch thorakal (Thorakotomie, Minithorakotomie, Sternotomie)
- 39.73.46 ↔ Endovaskuläre Implantation in die Aorta thoracoabdominalis von Stent-Grafts [Stent-Prothesen], mit Versorgung eines Gefäßabganges in Parallelgraft-Technik
- 39.73.47 ↔ Endovaskuläre Implantation in die Aorta thoracoabdominalis von Stent-Grafts [Stent-Prothesen], mit Versorgung von 2 und mehr Gefäßabgängen in Parallelgraft-Technik

Prozedur A06-4

99.B7.1D †↔ Intensivmedizinische Komplexbehandlung, 2485 bis 2760 Aufwandspunkte	99.B7.4P †↔ Intensivmedizinische Komplexbehandlung im Kindesalter (Basisprozedur), 11761 bis 13720 Aufwandspunkte
99.B7.1E †↔ Intensivmedizinische Komplexbehandlung, 2761 bis 3220 Aufwandspunkte	99.B7.4Q †↔ Intensivmedizinische Komplexbehandlung im Kindesalter (Basisprozedur), 13721 bis 16660 Aufwandspunkte
99.B7.1F †↔ Intensivmedizinische Komplexbehandlung, 3221 bis 3680 Aufwandspunkte	99.B7.4R †↔ Intensivmedizinische Komplexbehandlung im Kindesalter (Basisprozedur), 16661 bis 19600 Aufwandspunkte
99.B7.1G †↔ Intensivmedizinische Komplexbehandlung, 3681 bis 4600 Aufwandspunkte	99.B7.4S †↔ Intensivmedizinische Komplexbehandlung im Kindesalter (Basisprozedur), 19601 und mehr Aufwandspunkte
99.B7.1H †↔ Intensivmedizinische Komplexbehandlung, 4601 bis 5520 Aufwandspunkte	99.B7.5E †↔ Intensivmedizinische Komplexbehandlung im Neugeborenenalter (Basisprozedur), 2353 bis 2646 Aufwandspunkte
99.B7.1I †↔ Intensivmedizinische Komplexbehandlung, 5521 bis 7360 Aufwandspunkte	99.B7.5F †↔ Intensivmedizinische Komplexbehandlung im Neugeborenenalter (Basisprozedur), 2647 bis 2940 Aufwandspunkte
99.B7.1J †↔ Intensivmedizinische Komplexbehandlung, 7361 bis 9200 Aufwandspunkte	99.B7.5G †↔ Intensivmedizinische Komplexbehandlung im Neugeborenenalter (Basisprozedur), 2941 bis 3430 Aufwandspunkte
99.B7.1K †↔ Intensivmedizinische Komplexbehandlung, 9201 bis 11040 Aufwandspunkte	99.B7.5H †↔ Intensivmedizinische Komplexbehandlung im Neugeborenenalter (Basisprozedur), 3431 bis 3920 Aufwandspunkte
99.B7.1L †↔ Intensivmedizinische Komplexbehandlung, 11041 bis 13800 Aufwandspunkte	99.B7.5I †↔ Intensivmedizinische Komplexbehandlung im Neugeborenenalter (Basisprozedur), 3921 bis 4410 Aufwandspunkte
99.B7.1M †↔ Intensivmedizinische Komplexbehandlung, 13801 bis 16560 Aufwandspunkte	99.B7.5J †↔ Intensivmedizinische Komplexbehandlung im Neugeborenenalter (Basisprozedur), 4411 bis 4900 Aufwandspunkte
99.B7.1N †↔ Intensivmedizinische Komplexbehandlung, 16561 bis 19320 Aufwandspunkte	99.B7.5K †↔ Intensivmedizinische Komplexbehandlung im Neugeborenenalter (Basisprozedur), 4901 bis 5880 Aufwandspunkte
99.B7.1O †↔ Intensivmedizinische Komplexbehandlung, 19321 und mehr Aufwandspunkte	99.B7.5L †↔ Intensivmedizinische Komplexbehandlung im Neugeborenenalter (Basisprozedur), 5881 bis 6860 Aufwandspunkte
99.B7.4E †↔ Intensivmedizinische Komplexbehandlung im Kindesalter (Basisprozedur), 2353 bis 2646 Aufwandspunkte	99.B7.5M †↔ Intensivmedizinische Komplexbehandlung im Neugeborenenalter (Basisprozedur), 6861 bis 7840 Aufwandspunkte
99.B7.4F †↔ Intensivmedizinische Komplexbehandlung im Kindesalter (Basisprozedur), 2647 bis 2940 Aufwandspunkte	99.B7.5N †↔ Intensivmedizinische Komplexbehandlung im Neugeborenenalter (Basisprozedur), 7841 bis 9800 Aufwandspunkte
99.B7.4G †↔ Intensivmedizinische Komplexbehandlung im Kindesalter (Basisprozedur), 2941 bis 3430 Aufwandspunkte	99.B7.5O †↔ Intensivmedizinische Komplexbehandlung im Neugeborenenalter (Basisprozedur), 9801 bis 11760 Aufwandspunkte
99.B7.4H †↔ Intensivmedizinische Komplexbehandlung im Kindesalter (Basisprozedur), 3431 bis 3920 Aufwandspunkte	99.B7.5P †↔ Intensivmedizinische Komplexbehandlung im Neugeborenenalter (Basisprozedur), 11761 bis 13720 Aufwandspunkte
99.B7.4I †↔ Intensivmedizinische Komplexbehandlung im Kindesalter (Basisprozedur), 3921 bis 4410 Aufwandspunkte	99.B7.5Q †↔ Intensivmedizinische Komplexbehandlung im Neugeborenenalter (Basisprozedur), 13721 bis 16660 Aufwandspunkte
99.B7.4J †↔ Intensivmedizinische Komplexbehandlung im Kindesalter (Basisprozedur), 4411 bis 4900 Aufwandspunkte	99.B7.5R †↔ Intensivmedizinische Komplexbehandlung im Neugeborenenalter (Basisprozedur), 16661 bis 19600 Aufwandspunkte
99.B7.4K †↔ Intensivmedizinische Komplexbehandlung im Kindesalter (Basisprozedur), 4901 bis 5880 Aufwandspunkte	99.B7.5S †↔ Intensivmedizinische Komplexbehandlung im Neugeborenenalter (Basisprozedur), 19601 und mehr Aufwandspunkte
99.B7.4L †↔ Intensivmedizinische Komplexbehandlung im Kindesalter (Basisprozedur), 5881 bis 6860 Aufwandspunkte	
99.B7.4M †↔ Intensivmedizinische Komplexbehandlung im Kindesalter (Basisprozedur), 6861 bis 7840 Aufwandspunkte	
99.B7.4N †↔ Intensivmedizinische Komplexbehandlung im Kindesalter (Basisprozedur), 7841 bis 9800 Aufwandspunkte	
99.B7.4O †↔ Intensivmedizinische Komplexbehandlung im Kindesalter (Basisprozedur), 9801 bis 11760 Aufwandspunkte	

Prozedur A06-5

33.50 ↔ Lungentransplantation, n.n.bez.	33.6X.99 ↔ Kombinierte Herz-Lungentransplantation, sonstige
33.51 ↔ Einseitige Lungentransplantation	37.51.00 ↔ Herztransplantation, n.n.bez.
33.52 ↔ Beidseitige Lungentransplantation	37.51.10 ↔ Herztransplantation
33.53 ↔ Lungen-Retransplantation während desselben stationären Aufenthaltes	37.51.20 ↔ Herz-Retransplantation während desselben stationären Aufenthaltes
33.6X.00 ↔ Kombinierte Herz-Lungentransplantation, n.n.bez.	37.51.99 ↔ Herztransplantation, sonstige
33.6X.10 ↔ Kombinierte Herz-Lungen-Retransplantation während desselben stationären Aufenthaltes	41.0B.09 ↔ Hämatopoetische Stammzelltransplantation, sonstige

41.0B.11 ↔	Hämatopoetische Stammzelltransplantation aus dem Knochenmark, autolog	41.0B.31 ↔	Hämatopoetische Stammzelltransplantation aus Nabelschnurblut, autolog
41.0B.12 ↔	Hämatopoetische Stammzelltransplantation aus dem Knochenmark, allogene, verwandt, HLA-identisch	41.0B.32 ↔	Hämatopoetische Stammzelltransplantation aus Nabelschnurblut, allogene gerichtet, verwandt, HLA-identisch
41.0B.13 ↔	Hämatopoetische Stammzelltransplantation aus dem Knochenmark, allogene, verwandt, nicht-HLA-identisch	41.0B.33 ↔	Hämatopoetische Stammzelltransplantation aus Nabelschnurblut, allogene gerichtet, verwandt, nicht-HLA-identisch
41.0B.14 ↔	Hämatopoetische Stammzelltransplantation aus dem Knochenmark, allogene, nicht-verwandt, HLA-identisch	41.0B.34 ↔	Hämatopoetische Stammzelltransplantation aus Nabelschnurblut, allogene gerichtet, nicht-verwandt, HLA-identisch
41.0B.15 ↔	Hämatopoetische Stammzelltransplantation aus dem Knochenmark, allogene, nicht-verwandt, nicht-HLA-identisch	41.0B.35 ↔	Hämatopoetische Stammzelltransplantation aus Nabelschnurblut, allogene gerichtet, nicht-verwandt, nicht-HLA-identisch
41.0B.21 ↔	Hämatopoetische Stammzelltransplantation aus dem peripheren Blut, autolog	41.0F.13 ↔	Transplantation von CAR [chimeric antigen receptor] T-Zellen
41.0B.22 ↔	Hämatopoetische Stammzelltransplantation aus dem peripheren Blut, allogene, verwandt, HLA-identisch	41.0F.14 ↔	Transplantation von TILs [tumor infiltrating lymphocytes]
41.0B.23 ↔	Hämatopoetische Stammzelltransplantation aus dem peripheren Blut, allogene, verwandt, nicht-HLA-identisch	50.50 ↔	Lebertransplantation, n.n.bez.
41.0B.24 ↔	Hämatopoetische Stammzelltransplantation aus dem peripheren Blut, allogene, nicht-verwandt, HLA-identisch	50.52 ↔	Lebertransplantation, gesamtes Organ
41.0B.25 ↔	Hämatopoetische Stammzelltransplantation aus dem peripheren Blut, allogene, nicht-verwandt, nicht-HLA-identisch	50.53 ↔	Lebertransplantation, Split-Leber
		50.59 ↔	Lebertransplantation, sonstige
		84.92 ↔	Trennung von eineiigen siamesischen Zwillingen
		84.93 ↔	Trennung von zweieiigen siamesischen Zwillingen

Prozedur A06-6

37.69.20 †↔	Dauer der Behandlung mit einem herzkreislaufunterstützenden System, mit Pumpe, ohne Gasaustauschfunktion, intravasal (inkl. intrakardial), bis 48 Stunden	37.69.2A †↔	Dauer der Behandlung mit einem herzkreislaufunterstützenden System, mit Pumpe, ohne Gasaustauschfunktion, intravasal (inkl. intrakardial), von mehr als 240 Stunden bis 288 Stunden
37.69.21 †↔	Dauer der Behandlung mit einem herzkreislaufunterstützenden System, mit Pumpe, ohne Gasaustauschfunktion, intravasal (inkl. intrakardial), von mehr als 48 Stunden bis 96 Stunden	37.69.2B †↔	Dauer der Behandlung mit einem herzkreislaufunterstützenden System, mit Pumpe, ohne Gasaustauschfunktion, intravasal (inkl. intrakardial), von mehr als 288 Stunden bis 336 Stunden
37.69.22 †↔	Dauer der Behandlung mit einem herzkreislaufunterstützenden System, mit Pumpe, ohne Gasaustauschfunktion, intravasal (inkl. intrakardial), von mehr als 96 Stunden bis 120 Stunden	37.69.2C †↔	Dauer der Behandlung mit einem herzkreislaufunterstützenden System, mit Pumpe, ohne Gasaustauschfunktion, intravasal (inkl. intrakardial), von mehr als 336 Stunden bis 384 Stunden
37.69.24 †↔	Dauer der Behandlung mit einem herzkreislaufunterstützenden System, mit Pumpe, ohne Gasaustauschfunktion, intravasal (inkl. intrakardial), von mehr als 120 Stunden bis 144 Stunden	37.69.2D †↔	Dauer der Behandlung mit einem herzkreislaufunterstützenden System, mit Pumpe, ohne Gasaustauschfunktion, intravasal (inkl. intrakardial), von mehr als 384 Stunden bis 432 Stunden
37.69.25 †↔	Dauer der Behandlung mit einem herzkreislaufunterstützenden System, mit Pumpe, ohne Gasaustauschfunktion, intravasal (inkl. intrakardial), von mehr als 144 Stunden bis 168 Stunden	37.69.2E †↔	Dauer der Behandlung mit einem herzkreislaufunterstützenden System, mit Pumpe, ohne Gasaustauschfunktion, intravasal (inkl. intrakardial), von mehr als 432 Stunden bis 480 Stunden
37.69.26 †↔	Dauer der Behandlung mit einem herzkreislaufunterstützenden System, mit Pumpe, ohne Gasaustauschfunktion, intravasal (inkl. intrakardial), von mehr als 168 Stunden bis 192 Stunden	37.69.2F †↔	Dauer der Behandlung mit einem herzkreislaufunterstützenden System, mit Pumpe, ohne Gasaustauschfunktion, intravasal (inkl. intrakardial), von mehr als 480 Stunden bis 528 Stunden
37.69.27 †↔	Dauer der Behandlung mit einem herzkreislaufunterstützenden System, mit Pumpe, ohne Gasaustauschfunktion, intravasal (inkl. intrakardial), von mehr als 192 Stunden bis 216 Stunden	37.69.2G †↔	Dauer der Behandlung mit einem herzkreislaufunterstützenden System, mit Pumpe, ohne Gasaustauschfunktion, intravasal (inkl. intrakardial), von mehr als 528 Stunden bis 600 Stunden
37.69.28 †↔	Dauer der Behandlung mit einem herzkreislaufunterstützenden System, mit Pumpe, ohne Gasaustauschfunktion, intravasal (inkl. intrakardial), von mehr als 216 Stunden bis 240 Stunden	37.69.2H †↔	Dauer der Behandlung mit einem herzkreislaufunterstützenden System, mit Pumpe, ohne Gasaustauschfunktion, intravasal (inkl. intrakardial), von mehr als 600 Stunden bis 672 Stunden

- 37.69.AQ †↔ Dauer der Behandlung mit einem herzkreislauf- und lungenunterstützenden System, mit Pumpe, mit Oxygenator (inkl. CO2-removal), extrakorporal, veno-arteriell oder veno-venoarteriell, von mehr als 960 Stunden bis 1032 Stunden
- 37.69.AR †↔ Dauer der Behandlung mit einem herzkreislauf- und lungenunterstützenden System, mit Pumpe, mit Oxygenator (inkl. CO2-removal), extrakorporal, veno-arteriell oder veno-venoarteriell, von mehr als 1032 Stunden
- 37.69.B0 †↔ Dauer der Behandlung mit einem herzkreislauf- und lungenunterstützenden System, ohne Pumpe, mit CO2-removal, bis 24 Stunden
- 37.69.B1 †↔ Dauer der Behandlung mit einem herzkreislauf- und lungenunterstützenden System, ohne Pumpe, mit CO2-removal, von mehr als 24 Stunden bis 48 Stunden
- 37.69.B2 †↔ Dauer der Behandlung mit einem herzkreislauf- und lungenunterstützenden System, ohne Pumpe, mit CO2-removal, von mehr als 48 Stunden bis 72 Stunden
- 37.69.B3 †↔ Dauer der Behandlung mit einem herzkreislauf- und lungenunterstützenden System, ohne Pumpe, mit CO2-removal, von mehr als 72 Stunden bis 96 Stunden
- 37.69.B4 †↔ Dauer der Behandlung mit einem herzkreislauf- und lungenunterstützenden System, ohne Pumpe, mit CO2-removal, von mehr als 96 Stunden bis 120 Stunden
- 37.69.B5 †↔ Dauer der Behandlung mit einem herzkreislauf- und lungenunterstützenden System, ohne Pumpe, mit CO2-removal, von mehr als 120 Stunden bis 144 Stunden
- 37.69.B6 †↔ Dauer der Behandlung mit einem herzkreislauf- und lungenunterstützenden System, ohne Pumpe, mit CO2-removal, von mehr als 144 Stunden bis 168 Stunden
- 37.69.B8 †↔ Dauer der Behandlung mit einem herzkreislauf- und lungenunterstützenden System, ohne Pumpe, mit CO2-removal, von mehr als 168 Stunden bis 192 Stunden
- 37.69.BA †↔ Dauer der Behandlung mit einem herzkreislauf- und lungenunterstützenden System, ohne Pumpe, mit CO2-removal, von mehr als 192 Stunden bis 216 Stunden
- 37.69.BB †↔ Dauer der Behandlung mit einem herzkreislauf- und lungenunterstützenden System, ohne Pumpe, mit CO2-removal, von mehr als 216 Stunden bis 240 Stunden
- 37.69.BC †↔ Dauer der Behandlung mit einem herzkreislauf- und lungenunterstützenden System, ohne Pumpe, mit CO2-removal, von mehr als 240 Stunden bis 264 Stunden
- 37.69.BD †↔ Dauer der Behandlung mit einem herzkreislauf- und lungenunterstützenden System, ohne Pumpe, mit CO2-removal, von mehr als 264 Stunden bis 288 Stunden
- 37.69.BE †↔ Dauer der Behandlung mit einem herzkreislauf- und lungenunterstützenden System, ohne Pumpe, mit CO2-removal, von mehr als 288 Stunden bis 336 Stunden
- 37.69.BF †↔ Dauer der Behandlung mit einem herzkreislauf- und lungenunterstützenden System, ohne Pumpe, mit CO2-removal, von mehr als 336 Stunden bis 384 Stunden
- 37.69.BG †↔ Dauer der Behandlung mit einem herzkreislauf- und lungenunterstützenden System, ohne Pumpe, mit CO2-removal, von mehr als 384 Stunden bis 432 Stunden
- 37.69.BH †↔ Dauer der Behandlung mit einem herzkreislauf- und lungenunterstützenden System, ohne Pumpe, mit CO2-removal, von mehr als 432 Stunden bis 480 Stunden
- 37.69.BI †↔ Dauer der Behandlung mit einem herzkreislauf- und lungenunterstützenden System, ohne Pumpe, mit CO2-removal, von mehr als 480 Stunden bis 528 Stunden
- 37.69.BJ †↔ Dauer der Behandlung mit einem herzkreislauf- und lungenunterstützenden System, ohne Pumpe, mit CO2-removal, von mehr als 528 Stunden bis 600 Stunden
- 37.69.BL †↔ Dauer der Behandlung mit einem herzkreislauf- und lungenunterstützenden System, ohne Pumpe, mit CO2-removal, von mehr als 600 Stunden bis 672 Stunden
- 37.69.BM †↔ Dauer der Behandlung mit einem herzkreislauf- und lungenunterstützenden System, ohne Pumpe, mit CO2-removal, von mehr als 672 Stunden bis 744 Stunden
- 37.69.BN †↔ Dauer der Behandlung mit einem herzkreislauf- und lungenunterstützenden System, ohne Pumpe, mit CO2-removal, von mehr als 744 Stunden bis 816 Stunden
- 37.69.BO †↔ Dauer der Behandlung mit einem herzkreislauf- und lungenunterstützenden System, ohne Pumpe, mit CO2-removal, von mehr als 816 Stunden bis 888 Stunden
- 37.69.BP †↔ Dauer der Behandlung mit einem herzkreislauf- und lungenunterstützenden System, ohne Pumpe, mit CO2-removal, von mehr als 888 Stunden bis 960 Stunden
- 37.69.BQ †↔ Dauer der Behandlung mit einem herzkreislauf- und lungenunterstützenden System, ohne Pumpe, mit CO2-removal, von mehr als 960 Stunden bis 1032 Stunden
- 37.69.BR †↔ Dauer der Behandlung mit einem herzkreislauf- und lungenunterstützenden System, ohne Pumpe, mit CO2-removal, von mehr als 1032 Stunden
- 37.6A.A1 †↔ Implantation eines herzkreislauf- und lungenunterstützenden Systems, ohne Pumpe, mit CO2-removal, extrakorporal, arteriovenös, offen chirurgisch extra-thorakal (z. B. Gefässfreilegung)
- 37.6A.A2 †↔ Implantation eines herzkreislauf- und lungenunterstützenden Systems, ohne Pumpe, mit CO2-removal, extrakorporal, arteriovenös, perkutan

Prozedur A06-7

- 99.B7.1H †↔ Intensivmedizinische Komplexbehandlung, 4601 bis 5520 Aufwandspunkte
- 99.B7.1I †↔ Intensivmedizinische Komplexbehandlung, 5521 bis 7360 Aufwandspunkte
- 99.B7.1J †↔ Intensivmedizinische Komplexbehandlung, 7361 bis 9200 Aufwandspunkte
- 99.B7.1K †↔ Intensivmedizinische Komplexbehandlung, 9201 bis 11040 Aufwandspunkte
- 99.B7.1L †↔ Intensivmedizinische Komplexbehandlung, 11041 bis 13800 Aufwandspunkte
- 99.B7.1M †↔ Intensivmedizinische Komplexbehandlung, 13801 bis 16560 Aufwandspunkte
- 99.B7.1N †↔ Intensivmedizinische Komplexbehandlung, 16561 bis 19320 Aufwandspunkte
- 99.B7.1O †↔ Intensivmedizinische Komplexbehandlung, 19321 und mehr Aufwandspunkte
- 99.B7.4J †↔ Intensivmedizinische Komplexbehandlung im Kindesalter (Basisprozedur), 4411 bis 4900 Aufwandspunkte
- 99.B7.4K †↔ Intensivmedizinische Komplexbehandlung im Kindesalter (Basisprozedur), 4901 bis 5880 Aufwandspunkte
- 99.B7.4L †↔ Intensivmedizinische Komplexbehandlung im Kindesalter (Basisprozedur), 5881 bis 6860 Aufwandspunkte
- 99.B7.4M †↔ Intensivmedizinische Komplexbehandlung im Kindesalter (Basisprozedur), 6861 bis 7840 Aufwandspunkte
- 99.B7.4N †↔ Intensivmedizinische Komplexbehandlung im Kindesalter (Basisprozedur), 7841 bis 9800 Aufwandspunkte
- 99.B7.4O †↔ Intensivmedizinische Komplexbehandlung im Kindesalter (Basisprozedur), 9801 bis 11760 Aufwandspunkte
- 99.B7.4P †↔ Intensivmedizinische Komplexbehandlung im Kindesalter (Basisprozedur), 11761 bis 13720 Aufwandspunkte
- 99.B7.4Q †↔ Intensivmedizinische Komplexbehandlung im Kindesalter (Basisprozedur), 13721 bis 16660 Aufwandspunkte
- 99.B7.4R †↔ Intensivmedizinische Komplexbehandlung im Kindesalter (Basisprozedur), 16661 bis 19600 Aufwandspunkte
- 99.B7.4S †↔ Intensivmedizinische Komplexbehandlung im Kindesalter (Basisprozedur), 19601 und mehr Aufwandspunkte
- 99.B7.5J †↔ Intensivmedizinische Komplexbehandlung im Neugeborenenalter (Basisprozedur), 4411 bis 4900 Aufwandspunkte
- 99.B7.5K †↔ Intensivmedizinische Komplexbehandlung im Neugeborenenalter (Basisprozedur), 4901 bis 5880 Aufwandspunkte
- 99.B7.5L †↔ Intensivmedizinische Komplexbehandlung im Neugeborenenalter (Basisprozedur), 5881 bis 6860 Aufwandspunkte
- 99.B7.5M †↔ Intensivmedizinische Komplexbehandlung im Neugeborenenalter (Basisprozedur), 6861 bis 7840 Aufwandspunkte
- 99.B7.5N †↔ Intensivmedizinische Komplexbehandlung im Neugeborenenalter (Basisprozedur), 7841 bis 9800 Aufwandspunkte
- 99.B7.5O †↔ Intensivmedizinische Komplexbehandlung im Neugeborenenalter (Basisprozedur), 9801 bis 11760 Aufwandspunkte
- 99.B7.5P †↔ Intensivmedizinische Komplexbehandlung im Neugeborenenalter (Basisprozedur), 11761 bis 13720 Aufwandspunkte
- 99.B7.5Q †↔ Intensivmedizinische Komplexbehandlung im Neugeborenenalter (Basisprozedur), 13721 bis 16660 Aufwandspunkte
- 99.B7.5R †↔ Intensivmedizinische Komplexbehandlung im Neugeborenenalter (Basisprozedur), 16661 bis 19600 Aufwandspunkte
- 99.B7.5S †↔ Intensivmedizinische Komplexbehandlung im Neugeborenenalter (Basisprozedur), 19601 und mehr Aufwandspunkte
- 99.B7.5P †↔ Intensivmedizinische Komplexbehandlung im Neugeborenenalter (Basisprozedur), 11761 bis 13720 Aufwandspunkte
- 99.B7.5Q †↔ Intensivmedizinische Komplexbehandlung im Neugeborenenalter (Basisprozedur), 13721 bis 16660 Aufwandspunkte
- 99.B7.5R †↔ Intensivmedizinische Komplexbehandlung im Neugeborenenalter (Basisprozedur), 16661 bis 19600 Aufwandspunkte
- 99.B7.5S †↔ Intensivmedizinische Komplexbehandlung im Neugeborenenalter (Basisprozedur), 19601 und mehr Aufwandspunkte
- 99.B8.1I †↔ IMC-Komplexbehandlung des Erwachsenen, 5521 bis 7360 Aufwandspunkte
- 99.B8.1J †↔ IMC-Komplexbehandlung des Erwachsenen, 7361 bis 9200 Aufwandspunkte
- 99.B8.1K †↔ IMC-Komplexbehandlung des Erwachsenen, 9201 bis 11040 Aufwandspunkte
- 99.B8.1L †↔ IMC-Komplexbehandlung des Erwachsenen, 11041 bis 13800 Aufwandspunkte
- 99.B8.1M †↔ IMC-Komplexbehandlung des Erwachsenen, 13801 bis 16560 Aufwandspunkte
- 99.B8.1N †↔ IMC-Komplexbehandlung des Erwachsenen, 16561 bis 19320 Aufwandspunkte
- 99.B8.1O †↔ IMC-Komplexbehandlung des Erwachsenen, 19321 und mehr Aufwandspunkte
- 99.B8.4K †↔ IMC-Komplexbehandlung im Kindesalter, 4901 bis 5880 Aufwandspunkte
- 99.B8.4L †↔ IMC-Komplexbehandlung im Kindesalter, 5881 bis 6860 Aufwandspunkte
- 99.B8.4M †↔ IMC-Komplexbehandlung im Kindesalter, 6861 bis 7840 Aufwandspunkte
- 99.B8.4N †↔ IMC-Komplexbehandlung im Kindesalter, 7841 bis 9800 Aufwandspunkte
- 99.B8.4O †↔ IMC-Komplexbehandlung im Kindesalter, 9801 bis 11760 Aufwandspunkte
- 99.B8.4P †↔ IMC-Komplexbehandlung im Kindesalter, 11761 bis 13720 Aufwandspunkte
- 99.B8.4Q †↔ IMC-Komplexbehandlung im Kindesalter, 13721 bis 16660 Aufwandspunkte
- 99.B8.4R †↔ IMC-Komplexbehandlung im Kindesalter, 16661 bis 19600 Aufwandspunkte
- 99.B8.4S †↔ IMC-Komplexbehandlung im Kindesalter, 19601 und mehr Aufwandspunkte
- 99.B8.5K †↔ IMC-Komplexbehandlung im Neugeborenenalter, 4901 bis 5880 Aufwandspunkte
- 99.B8.5L †↔ IMC-Komplexbehandlung im Neugeborenenalter, 5881 bis 6860 Aufwandspunkte
- 99.B8.5M †↔ IMC-Komplexbehandlung im Neugeborenenalter, 6861 bis 7840 Aufwandspunkte
- 99.B8.5N †↔ IMC-Komplexbehandlung im Neugeborenenalter, 7841 bis 9800 Aufwandspunkte
- 99.B8.5O †↔ IMC-Komplexbehandlung im Neugeborenenalter, 9801 bis 11760 Aufwandspunkte
- 99.B8.5P †↔ IMC-Komplexbehandlung im Neugeborenenalter, 11761 bis 13720 Aufwandspunkte
- 99.B8.5Q †↔ IMC-Komplexbehandlung im Neugeborenenalter, 13721 bis 16660 Aufwandspunkte
- 99.B8.5R †↔ IMC-Komplexbehandlung im Neugeborenenalter, 16661 bis 19600 Aufwandspunkte
- 99.B8.5S †↔ IMC-Komplexbehandlung im Neugeborenenalter, 19601 und mehr Aufwandspunkte

Prozedur A06-8

- 99.B7.1F †↔ Intensivmedizinische Komplexbehandlung, 3221 bis 3680 Aufwandspunkte
- 99.B7.1G †↔ Intensivmedizinische Komplexbehandlung, 3681 bis 4600 Aufwandspunkte
- 99.B7.1H †↔ Intensivmedizinische Komplexbehandlung, 4601 bis 5520 Aufwandspunkte
- 99.B7.1I †↔ Intensivmedizinische Komplexbehandlung, 5521 bis 7360 Aufwandspunkte
- 99.B7.1J †↔ Intensivmedizinische Komplexbehandlung, 7361 bis 9200 Aufwandspunkte
- 99.B7.1K †↔ Intensivmedizinische Komplexbehandlung, 9201 bis 11040 Aufwandspunkte
- 99.B7.1L †↔ Intensivmedizinische Komplexbehandlung, 11041 bis 13800 Aufwandspunkte
- 99.B7.1M †↔ Intensivmedizinische Komplexbehandlung, 13801 bis 16560 Aufwandspunkte
- 99.B7.1N †↔ Intensivmedizinische Komplexbehandlung, 16561 bis 19320 Aufwandspunkte
- 99.B7.1O †↔ Intensivmedizinische Komplexbehandlung, 19321 und mehr Aufwandspunkte
- 99.B7.4H †↔ Intensivmedizinische Komplexbehandlung im Kindesalter (Basisprozedur), 3431 bis 3920 Aufwandspunkte
- 99.B7.4I †↔ Intensivmedizinische Komplexbehandlung im Kindesalter (Basisprozedur), 3921 bis 4410 Aufwandspunkte
- 99.B7.4J †↔ Intensivmedizinische Komplexbehandlung im Kindesalter (Basisprozedur), 4411 bis 4900 Aufwandspunkte
- 99.B7.4K †↔ Intensivmedizinische Komplexbehandlung im Kindesalter (Basisprozedur), 4901 bis 5880 Aufwandspunkte
- 99.B7.4L †↔ Intensivmedizinische Komplexbehandlung im Kindesalter (Basisprozedur), 5881 bis 6860 Aufwandspunkte
- 99.B7.4M †↔ Intensivmedizinische Komplexbehandlung im Kindesalter (Basisprozedur), 6861 bis 7840 Aufwandspunkte
- 99.B7.4N †↔ Intensivmedizinische Komplexbehandlung im Kindesalter (Basisprozedur), 7841 bis 9800 Aufwandspunkte
- 99.B7.4O †↔ Intensivmedizinische Komplexbehandlung im Kindesalter (Basisprozedur), 9801 bis 11760 Aufwandspunkte
- 99.B7.4P †↔ Intensivmedizinische Komplexbehandlung im Kindesalter (Basisprozedur), 11761 bis 13720 Aufwandspunkte
- 99.B7.4Q †↔ Intensivmedizinische Komplexbehandlung im Kindesalter (Basisprozedur), 13721 bis 16660 Aufwandspunkte
- 99.B7.4R †↔ Intensivmedizinische Komplexbehandlung im Kindesalter (Basisprozedur), 16661 bis 19600 Aufwandspunkte
- 99.B7.4S †↔ Intensivmedizinische Komplexbehandlung im Kindesalter (Basisprozedur), 19601 und mehr Aufwandspunkte
- 99.B7.5H †↔ Intensivmedizinische Komplexbehandlung im Neugeborenenalter (Basisprozedur), 3431 bis 3920 Aufwandspunkte
- 99.B7.5I †↔ Intensivmedizinische Komplexbehandlung im Neugeborenenalter (Basisprozedur), 3921 bis 4410 Aufwandspunkte
- 99.B7.5J †↔ Intensivmedizinische Komplexbehandlung im Neugeborenenalter (Basisprozedur), 4411 bis 4900 Aufwandspunkte
- 99.B7.5K †↔ Intensivmedizinische Komplexbehandlung im Neugeborenenalter (Basisprozedur), 4901 bis 5880 Aufwandspunkte
- 99.B7.5L †↔ Intensivmedizinische Komplexbehandlung im Neugeborenenalter (Basisprozedur), 5881 bis 6860 Aufwandspunkte
- 99.B7.5M †↔ Intensivmedizinische Komplexbehandlung im Neugeborenenalter (Basisprozedur), 6861 bis 7840 Aufwandspunkte
- 99.B7.5N †↔ Intensivmedizinische Komplexbehandlung im Neugeborenenalter (Basisprozedur), 7841 bis 9800 Aufwandspunkte
- 99.B7.5O †↔ Intensivmedizinische Komplexbehandlung im Neugeborenenalter (Basisprozedur), 9801 bis 11760 Aufwandspunkte
- 99.B7.5P †↔ Intensivmedizinische Komplexbehandlung im Neugeborenenalter (Basisprozedur), 11761 bis 13720 Aufwandspunkte
- 99.B7.5Q †↔ Intensivmedizinische Komplexbehandlung im Neugeborenenalter (Basisprozedur), 13721 bis 16660 Aufwandspunkte
- 99.B7.5R †↔ Intensivmedizinische Komplexbehandlung im Neugeborenenalter (Basisprozedur), 16661 bis 19600 Aufwandspunkte
- 99.B7.5S †↔ Intensivmedizinische Komplexbehandlung im Neugeborenenalter (Basisprozedur), 19601 und mehr Aufwandspunkte

Prozedur A06-9

- 99.B8.1F †↔ IMC-Komplexbehandlung des Erwachsenen, 3221 bis 3680 Aufwandspunkte
- 99.B8.1G †↔ IMC-Komplexbehandlung des Erwachsenen, 3681 bis 4600 Aufwandspunkte
- 99.B8.1H †↔ IMC-Komplexbehandlung des Erwachsenen, 4601 bis 5520 Aufwandspunkte
- 99.B8.1I †↔ IMC-Komplexbehandlung des Erwachsenen, 5521 bis 7360 Aufwandspunkte
- 99.B8.1J †↔ IMC-Komplexbehandlung des Erwachsenen, 7361 bis 9200 Aufwandspunkte
- 99.B8.1K †↔ IMC-Komplexbehandlung des Erwachsenen, 9201 bis 11040 Aufwandspunkte
- 99.B8.1L †↔ IMC-Komplexbehandlung des Erwachsenen, 11041 bis 13800 Aufwandspunkte
- 99.B8.1M †↔ IMC-Komplexbehandlung des Erwachsenen, 13801 bis 16560 Aufwandspunkte
- 99.B8.1N †↔ IMC-Komplexbehandlung des Erwachsenen, 16561 bis 19320 Aufwandspunkte
- 99.B8.1O †↔ IMC-Komplexbehandlung des Erwachsenen, 19321 und mehr Aufwandspunkte
- 99.B8.4H †↔ IMC-Komplexbehandlung im Kindesalter, 3431 bis 3920 Aufwandspunkte
- 99.B8.4I †↔ IMC-Komplexbehandlung im Kindesalter, 3921 bis 4410 Aufwandspunkte
- 99.B8.4J †↔ IMC-Komplexbehandlung im Kindesalter, 4411 bis 4900 Aufwandspunkte
- 99.B8.4K †↔ IMC-Komplexbehandlung im Kindesalter, 4901 bis 5880 Aufwandspunkte
- 99.B8.4L †↔ IMC-Komplexbehandlung im Kindesalter, 5881 bis 6860 Aufwandspunkte
- 99.B8.4M †↔ IMC-Komplexbehandlung im Kindesalter, 6861 bis 7840 Aufwandspunkte
- 99.B8.4N †↔ IMC-Komplexbehandlung im Kindesalter, 7841 bis 9800 Aufwandspunkte
- 99.B8.4O †↔ IMC-Komplexbehandlung im Kindesalter, 9801 bis 11760 Aufwandspunkte

99.B8.4P †↔ IMC-Komplexbehandlung im Kindesalter, 11761 bis 13720 Aufwandspunkte	99.B8.5L †↔ IMC-Komplexbehandlung im Neugeborenenalter, 5881 bis 6860 Aufwandspunkte
99.B8.4Q †↔ IMC-Komplexbehandlung im Kindesalter, 13721 bis 16660 Aufwandspunkte	99.B8.5M †↔ IMC-Komplexbehandlung im Neugeborenenalter, 6861 bis 7840 Aufwandspunkte
99.B8.4R †↔ IMC-Komplexbehandlung im Kindesalter, 16661 bis 19600 Aufwandspunkte	99.B8.5N †↔ IMC-Komplexbehandlung im Neugeborenenalter, 7841 bis 9800 Aufwandspunkte
99.B8.4S †↔ IMC-Komplexbehandlung im Kindesalter, 19601 und mehr Aufwandspunkte	99.B8.5O †↔ IMC-Komplexbehandlung im Neugeborenenalter, 9801 bis 11760 Aufwandspunkte
99.B8.5H †↔ IMC-Komplexbehandlung im Neugeborenenalter, 3431 bis 3920 Aufwandspunkte	99.B8.5P †↔ IMC-Komplexbehandlung im Neugeborenenalter, 11761 bis 13720 Aufwandspunkte
99.B8.5I †↔ IMC-Komplexbehandlung im Neugeborenenalter, 3921 bis 4410 Aufwandspunkte	99.B8.5Q †↔ IMC-Komplexbehandlung im Neugeborenenalter, 13721 bis 16660 Aufwandspunkte
99.B8.5J †↔ IMC-Komplexbehandlung im Neugeborenenalter, 4411 bis 4900 Aufwandspunkte	99.B8.5R †↔ IMC-Komplexbehandlung im Neugeborenenalter, 16661 bis 19600 Aufwandspunkte
99.B8.5K †↔ IMC-Komplexbehandlung im Neugeborenenalter, 4901 bis 5880 Aufwandspunkte	99.B8.5S †↔ IMC-Komplexbehandlung im Neugeborenenalter, 19601 und mehr Aufwandspunkte

ADRG A07

Intensivmedizinische Komplexbehandlung > 1470/2208 Aufwandspunkte oder IMCK > 3430/3680 Aufwandspunkte oder intensivmedizinische Komplexbehandlung > 784/828 Aufwandspunkte mit anderen aufwendigen Konstellationen oder Herz- oder Lungentransplantation oder Trennung von Siamesischen Zwillingen mit bestimmten Konstellationen

Mindestens eine Prozedur in Tabelle A07-1 oder (Definition der Basis-DRG (A11) oder mindestens eine Prozedur in Tabelle A07-2 und nicht [MDC ist gleich 22] oder Definition der Basis-DRG (A36)) und Komplexe Vakuumbehandlung oder mindestens eine Prozedur in Tabelle A07-3 und (Prozedur in Tabelle A07-4 oder Prozedur in mindestens zwei der Tabellen A07-5, A07-6 oder Alter < 18 Jahre oder Prozedur in Tabelle A07-7 oder Prozedur in Tabelle A07-8 und Prozedur in Tabelle A07-9)

DRG A07A

Hochkomplexe Eingriffe oder intensivmedizinische Komplexbehandlung > 2940/3680 Aufwandspunkte oder IMCK > 3430/4600 Aufwandspunkte oder neurologische Frührehabilitation ab 7 Behandlungstage oder intensivmedizinische Komplexbehandlung > 2058/2484 Aufwandspunkte mit komplexer Vakuumbehandlung oder bestimmte IntK mit IMCK Aufwandspunkten

(Komplexe OR-Prozeduren oder Polytrauma oder mindestens eine Prozedur in Tabelle A07-10 oder Komplexe Vakuumbehandlung) und (mindestens eine Prozedur in Tabelle A07-11 oder mindestens eine Prozedur in Tabelle A07-12 oder mindestens eine Prozedur in Tabelle A07-13 oder mindestens eine Prozedur in Tabelle A07-14 und Komplexe Vakuumbehandlung oder Prozedur in mindestens zwei der Tabellen A07-15, A07-16 oder Prozedur in mindestens zwei der Tabellen A07-17, A07-18 oder Vierzeitige komplexe OR-Prozeduren)

DRG A07B

Komplexe OR-Prozedur oder Polytrauma oder intensivmedizinische Komplexbehandlung > 2940/3680 Aufwandspunkte oder IMCK > 3430/4600 Aufwandspunkte oder neurologische Frührehabilitation ab 7 Behandlungstage oder komplexe Konstellationen, mit schwersten CC oder hochkomplexe Vakuumbehandlung, oder schwerste CC mit intensivmedizinischer Komplexbehandlung > 1764/2484 Aufwandspunkten oder Alter < 16 Jahre

(Komplexe OR-Prozeduren oder Polytrauma oder mindestens eine Prozedur in Tabelle A07-10 oder Komplexe Vakuumbehandlung) und (PCCL > 5 oder Hochkomplexe Vakuumbehandlung) oder PCCL > 5 und (mindestens eine Prozedur in Tabelle A07-19 oder Alter < 16 Jahre)

DRG A07C

Komplexe OR-Prozedur oder Polytrauma †↔ oder komplexe Vakuumbehandlung oder intensivmedizinische Komplexbehandlung > 1470/2208 Aufwandspunkte oder IMCK > 3430/3680 Aufwandspunkte oder neurologische Frührehabilitation ab 7 Behandlungstage oder komplexe Konstellationen oder Alter > 15 Jahre

Komplexe OR-Prozeduren oder Polytrauma oder mindestens eine Prozedur in Tabelle A07-10 oder Komplexe Vakuumbehandlung

Prozedur A07-1

99.B7.1C †↔ Intensivmedizinische Komplexbehandlung, 2209 bis 2484 Aufwandspunkte	99.B7.1D †↔ Intensivmedizinische Komplexbehandlung, 2485 bis 2760 Aufwandspunkte
----------------------------------------------------------------------------------	----------------------------------------------------------------------------------

99.B7.1E †↔ Intensivmedizinische Komplexbehandlung, 2761 bis 3220 Aufwandspunkte	99.B7.4R †↔ Intensivmedizinische Komplexbehandlung im Kindesalter (Basisprozedur), 16661 bis 19600 Aufwandspunkte
99.B7.1F †↔ Intensivmedizinische Komplexbehandlung, 3221 bis 3680 Aufwandspunkte	99.B7.4S †↔ Intensivmedizinische Komplexbehandlung im Kindesalter (Basisprozedur), 19601 und mehr Aufwandspunkte
99.B7.1G †↔ Intensivmedizinische Komplexbehandlung, 3681 bis 4600 Aufwandspunkte	99.B7.5B †↔ Intensivmedizinische Komplexbehandlung im Neugeborenenalter (Basisprozedur), 1471 bis 1764 Aufwandspunkte
99.B7.1H †↔ Intensivmedizinische Komplexbehandlung, 4601 bis 5520 Aufwandspunkte	99.B7.5C †↔ Intensivmedizinische Komplexbehandlung im Neugeborenenalter (Basisprozedur), 1765 bis 2058 Aufwandspunkte
99.B7.1I †↔ Intensivmedizinische Komplexbehandlung, 5521 bis 7360 Aufwandspunkte	99.B7.5D †↔ Intensivmedizinische Komplexbehandlung im Neugeborenenalter (Basisprozedur), 2059 bis 2352 Aufwandspunkte
99.B7.1J †↔ Intensivmedizinische Komplexbehandlung, 7361 bis 9200 Aufwandspunkte	99.B7.5E †↔ Intensivmedizinische Komplexbehandlung im Neugeborenenalter (Basisprozedur), 2353 bis 2646 Aufwandspunkte
99.B7.1K †↔ Intensivmedizinische Komplexbehandlung, 9201 bis 11040 Aufwandspunkte	99.B7.5F †↔ Intensivmedizinische Komplexbehandlung im Neugeborenenalter (Basisprozedur), 2647 bis 2940 Aufwandspunkte
99.B7.1L †↔ Intensivmedizinische Komplexbehandlung, 11041 bis 13800 Aufwandspunkte	99.B7.5G †↔ Intensivmedizinische Komplexbehandlung im Neugeborenenalter (Basisprozedur), 2941 bis 3430 Aufwandspunkte
99.B7.1M †↔ Intensivmedizinische Komplexbehandlung, 13801 bis 16560 Aufwandspunkte	99.B7.5H †↔ Intensivmedizinische Komplexbehandlung im Neugeborenenalter (Basisprozedur), 3431 bis 3920 Aufwandspunkte
99.B7.1N †↔ Intensivmedizinische Komplexbehandlung, 16561 bis 19320 Aufwandspunkte	99.B7.5I †↔ Intensivmedizinische Komplexbehandlung im Neugeborenenalter (Basisprozedur), 3921 bis 4410 Aufwandspunkte
99.B7.1O †↔ Intensivmedizinische Komplexbehandlung, 19321 und mehr Aufwandspunkte	99.B7.5J †↔ Intensivmedizinische Komplexbehandlung im Neugeborenenalter (Basisprozedur), 4411 bis 4900 Aufwandspunkte
99.B7.4B †↔ Intensivmedizinische Komplexbehandlung im Kindesalter (Basisprozedur), 1471 bis 1764 Aufwandspunkte	99.B7.5K †↔ Intensivmedizinische Komplexbehandlung im Neugeborenenalter (Basisprozedur), 4901 bis 5880 Aufwandspunkte
99.B7.4C †↔ Intensivmedizinische Komplexbehandlung im Kindesalter (Basisprozedur), 1765 bis 2058 Aufwandspunkte	99.B7.5L †↔ Intensivmedizinische Komplexbehandlung im Neugeborenenalter (Basisprozedur), 5881 bis 6860 Aufwandspunkte
99.B7.4D †↔ Intensivmedizinische Komplexbehandlung im Kindesalter (Basisprozedur), 2059 bis 2352 Aufwandspunkte	99.B7.5M †↔ Intensivmedizinische Komplexbehandlung im Neugeborenenalter (Basisprozedur), 6861 bis 7840 Aufwandspunkte
99.B7.4E †↔ Intensivmedizinische Komplexbehandlung im Kindesalter (Basisprozedur), 2353 bis 2646 Aufwandspunkte	99.B7.5N †↔ Intensivmedizinische Komplexbehandlung im Neugeborenenalter (Basisprozedur), 7841 bis 9800 Aufwandspunkte
99.B7.4F †↔ Intensivmedizinische Komplexbehandlung im Kindesalter (Basisprozedur), 2647 bis 2940 Aufwandspunkte	99.B7.5O †↔ Intensivmedizinische Komplexbehandlung im Neugeborenenalter (Basisprozedur), 9801 bis 11760 Aufwandspunkte
99.B7.4G †↔ Intensivmedizinische Komplexbehandlung im Kindesalter (Basisprozedur), 2941 bis 3430 Aufwandspunkte	99.B7.5P †↔ Intensivmedizinische Komplexbehandlung im Neugeborenenalter (Basisprozedur), 11761 bis 13720 Aufwandspunkte
99.B7.4H †↔ Intensivmedizinische Komplexbehandlung im Kindesalter (Basisprozedur), 3431 bis 3920 Aufwandspunkte	99.B7.5Q †↔ Intensivmedizinische Komplexbehandlung im Neugeborenenalter (Basisprozedur), 13721 bis 16660 Aufwandspunkte
99.B7.4I †↔ Intensivmedizinische Komplexbehandlung im Kindesalter (Basisprozedur), 3921 bis 4410 Aufwandspunkte	99.B7.5R †↔ Intensivmedizinische Komplexbehandlung im Neugeborenenalter (Basisprozedur), 16661 bis 19600 Aufwandspunkte
99.B7.4J †↔ Intensivmedizinische Komplexbehandlung im Kindesalter (Basisprozedur), 4411 bis 4900 Aufwandspunkte	99.B7.5S †↔ Intensivmedizinische Komplexbehandlung im Neugeborenenalter (Basisprozedur), 19601 und mehr Aufwandspunkte
99.B7.4K †↔ Intensivmedizinische Komplexbehandlung im Kindesalter (Basisprozedur), 4901 bis 5880 Aufwandspunkte	99.B8.1G †↔ IMC-Komplexbehandlung des Erwachsenen, 3681 bis 4600 Aufwandspunkte
99.B7.4L †↔ Intensivmedizinische Komplexbehandlung im Kindesalter (Basisprozedur), 5881 bis 6860 Aufwandspunkte	99.B8.1H †↔ IMC-Komplexbehandlung des Erwachsenen, 4601 bis 5520 Aufwandspunkte
99.B7.4M †↔ Intensivmedizinische Komplexbehandlung im Kindesalter (Basisprozedur), 6861 bis 7840 Aufwandspunkte	99.B8.1I †↔ IMC-Komplexbehandlung des Erwachsenen, 5521 bis 7360 Aufwandspunkte
99.B7.4N †↔ Intensivmedizinische Komplexbehandlung im Kindesalter (Basisprozedur), 7841 bis 9800 Aufwandspunkte	99.B8.1J †↔ IMC-Komplexbehandlung des Erwachsenen, 7361 bis 9200 Aufwandspunkte
99.B7.4O †↔ Intensivmedizinische Komplexbehandlung im Kindesalter (Basisprozedur), 9801 bis 11760 Aufwandspunkte	99.B8.1K †↔ IMC-Komplexbehandlung des Erwachsenen, 9201 bis 11040 Aufwandspunkte
99.B7.4P †↔ Intensivmedizinische Komplexbehandlung im Kindesalter (Basisprozedur), 11761 bis 13720 Aufwandspunkte	
99.B7.4Q †↔ Intensivmedizinische Komplexbehandlung im Kindesalter (Basisprozedur), 13721 bis 16660 Aufwandspunkte	

99.B8.1L †↔ IMC-Komplexbehandlung des Erwachsenen, 11041 bis 13800 Aufwandspunkte	99.B8.4R †↔ IMC-Komplexbehandlung im Kindesalter, 16661 bis 19600 Aufwandspunkte
99.B8.1M †↔ IMC-Komplexbehandlung des Erwachsenen, 13801 bis 16560 Aufwandspunkte	99.B8.4S †↔ IMC-Komplexbehandlung im Kindesalter, 19601 und mehr Aufwandspunkte
99.B8.1N †↔ IMC-Komplexbehandlung des Erwachsenen, 16561 bis 19320 Aufwandspunkte	99.B8.5H †↔ IMC-Komplexbehandlung im Neugeborenenalter, 3431 bis 3920 Aufwandspunkte
99.B8.1O †↔ IMC-Komplexbehandlung des Erwachsenen, 19321 und mehr Aufwandspunkte	99.B8.5I †↔ IMC-Komplexbehandlung im Neugeborenenalter, 3921 bis 4410 Aufwandspunkte
99.B8.4H †↔ IMC-Komplexbehandlung im Kindesalter, 3431 bis 3920 Aufwandspunkte	99.B8.5J †↔ IMC-Komplexbehandlung im Neugeborenenalter, 4411 bis 4900 Aufwandspunkte
99.B8.4I †↔ IMC-Komplexbehandlung im Kindesalter, 3921 bis 4410 Aufwandspunkte	99.B8.5K †↔ IMC-Komplexbehandlung im Neugeborenenalter, 4901 bis 5880 Aufwandspunkte
99.B8.4J †↔ IMC-Komplexbehandlung im Kindesalter, 4411 bis 4900 Aufwandspunkte	99.B8.5L †↔ IMC-Komplexbehandlung im Neugeborenenalter, 5881 bis 6860 Aufwandspunkte
99.B8.4K †↔ IMC-Komplexbehandlung im Kindesalter, 4901 bis 5880 Aufwandspunkte	99.B8.5M †↔ IMC-Komplexbehandlung im Neugeborenenalter, 6861 bis 7840 Aufwandspunkte
99.B8.4L †↔ IMC-Komplexbehandlung im Kindesalter, 5881 bis 6860 Aufwandspunkte	99.B8.5N †↔ IMC-Komplexbehandlung im Neugeborenenalter, 7841 bis 9800 Aufwandspunkte
99.B8.4M †↔ IMC-Komplexbehandlung im Kindesalter, 6861 bis 7840 Aufwandspunkte	99.B8.5O †↔ IMC-Komplexbehandlung im Neugeborenenalter, 9801 bis 11760 Aufwandspunkte
99.B8.4N †↔ IMC-Komplexbehandlung im Kindesalter, 7841 bis 9800 Aufwandspunkte	99.B8.5P †↔ IMC-Komplexbehandlung im Neugeborenenalter, 11761 bis 13720 Aufwandspunkte
99.B8.4O †↔ IMC-Komplexbehandlung im Kindesalter, 9801 bis 11760 Aufwandspunkte	99.B8.5Q †↔ IMC-Komplexbehandlung im Neugeborenenalter, 13721 bis 16660 Aufwandspunkte
99.B8.4P †↔ IMC-Komplexbehandlung im Kindesalter, 11761 bis 13720 Aufwandspunkte	99.B8.5R †↔ IMC-Komplexbehandlung im Neugeborenenalter, 16661 bis 19600 Aufwandspunkte
99.B8.4Q †↔ IMC-Komplexbehandlung im Kindesalter, 13721 bis 16660 Aufwandspunkte	99.B8.5S †↔ IMC-Komplexbehandlung im Neugeborenenalter, 19601 und mehr Aufwandspunkte

Prozedur A07-10

37.69.70 †↔ Dauer der Behandlung mit einem herzkreislauf- und lungenunterstützenden System, mit Pumpe, mit CO2-removal, extrakorporal, veno-venös, bis 24 Stunden	37.69.7B †↔ Dauer der Behandlung mit einem herzkreislauf- und lungenunterstützenden System, mit Pumpe, mit CO2-removal, extrakorporal, veno-venös, von mehr als 216 Stunden bis 240 Stunden
37.69.71 †↔ Dauer der Behandlung mit einem herzkreislauf- und lungenunterstützenden System, mit Pumpe, mit CO2-removal, extrakorporal, veno-venös, von mehr als 24 Stunden bis 48 Stunden	37.69.7C †↔ Dauer der Behandlung mit einem herzkreislauf- und lungenunterstützenden System, mit Pumpe, mit CO2-removal, extrakorporal, veno-venös, von mehr als 240 Stunden bis 264 Stunden
37.69.72 †↔ Dauer der Behandlung mit einem herzkreislauf- und lungenunterstützenden System, mit Pumpe, mit CO2-removal, extrakorporal, veno-venös, von mehr als 48 Stunden bis 72 Stunden	37.69.7D †↔ Dauer der Behandlung mit einem herzkreislauf- und lungenunterstützenden System, mit Pumpe, mit CO2-removal, extrakorporal, veno-venös, von mehr als 264 Stunden bis 288 Stunden
37.69.73 †↔ Dauer der Behandlung mit einem herzkreislauf- und lungenunterstützenden System, mit Pumpe, mit CO2-removal, extrakorporal, veno-venös, von mehr als 72 Stunden bis 96 Stunden	37.69.7E †↔ Dauer der Behandlung mit einem herzkreislauf- und lungenunterstützenden System, mit Pumpe, mit CO2-removal, extrakorporal, veno-venös, von mehr als 288 Stunden bis 336 Stunden
37.69.74 †↔ Dauer der Behandlung mit einem herzkreislauf- und lungenunterstützenden System, mit Pumpe, mit CO2-removal, extrakorporal, veno-venös, von mehr als 96 Stunden bis 120 Stunden	37.69.7F †↔ Dauer der Behandlung mit einem herzkreislauf- und lungenunterstützenden System, mit Pumpe, mit CO2-removal, extrakorporal, veno-venös, von mehr als 336 Stunden bis 384 Stunden
37.69.75 †↔ Dauer der Behandlung mit einem herzkreislauf- und lungenunterstützenden System, mit Pumpe, mit CO2-removal, extrakorporal, veno-venös, von mehr als 120 Stunden bis 144 Stunden	37.69.7G †↔ Dauer der Behandlung mit einem herzkreislauf- und lungenunterstützenden System, mit Pumpe, mit CO2-removal, extrakorporal, veno-venös, von mehr als 384 Stunden bis 432 Stunden
37.69.76 †↔ Dauer der Behandlung mit einem herzkreislauf- und lungenunterstützenden System, mit Pumpe, mit CO2-removal, extrakorporal, veno-venös, von mehr als 144 Stunden bis 168 Stunden	37.69.7H †↔ Dauer der Behandlung mit einem herzkreislauf- und lungenunterstützenden System, mit Pumpe, mit CO2-removal, extrakorporal, veno-venös, von mehr als 432 Stunden bis 480 Stunden
37.69.78 †↔ Dauer der Behandlung mit einem herzkreislauf- und lungenunterstützenden System, mit Pumpe, mit CO2-removal, extrakorporal, veno-venös, von mehr als 168 Stunden bis 192 Stunden	37.69.7I †↔ Dauer der Behandlung mit einem herzkreislauf- und lungenunterstützenden System, mit Pumpe, mit CO2-removal, extrakorporal, veno-venös, von mehr als 480 Stunden bis 528 Stunden
37.69.7A †↔ Dauer der Behandlung mit einem herzkreislauf- und lungenunterstützenden System, mit Pumpe, mit CO2-removal, extrakorporal, veno-venös, von mehr als 192 Stunden bis 216 Stunden	37.69.7J †↔ Dauer der Behandlung mit einem herzkreislauf- und lungenunterstützenden System, mit Pumpe, mit CO2-removal, extrakorporal, veno-venös, von mehr als 528 Stunden bis 600 Stunden

- 37.69.B0 †↔ Dauer der Behandlung mit einem herzkreislauf- und lungenunterstützenden System, ohne Pumpe, mit CO₂-removal, bis 24 Stunden
- 37.69.B1 †↔ Dauer der Behandlung mit einem herzkreislauf- und lungenunterstützenden System, ohne Pumpe, mit CO₂-removal, von mehr als 24 Stunden bis 48 Stunden
- 37.69.B2 †↔ Dauer der Behandlung mit einem herzkreislauf- und lungenunterstützenden System, ohne Pumpe, mit CO₂-removal, von mehr als 48 Stunden bis 72 Stunden
- 37.69.B3 †↔ Dauer der Behandlung mit einem herzkreislauf- und lungenunterstützenden System, ohne Pumpe, mit CO₂-removal, von mehr als 72 Stunden bis 96 Stunden
- 37.69.B4 †↔ Dauer der Behandlung mit einem herzkreislauf- und lungenunterstützenden System, ohne Pumpe, mit CO₂-removal, von mehr als 96 Stunden bis 120 Stunden
- 37.69.B5 †↔ Dauer der Behandlung mit einem herzkreislauf- und lungenunterstützenden System, ohne Pumpe, mit CO₂-removal, von mehr als 120 Stunden bis 144 Stunden
- 37.69.B6 †↔ Dauer der Behandlung mit einem herzkreislauf- und lungenunterstützenden System, ohne Pumpe, mit CO₂-removal, von mehr als 144 Stunden bis 168 Stunden
- 37.69.B8 †↔ Dauer der Behandlung mit einem herzkreislauf- und lungenunterstützenden System, ohne Pumpe, mit CO₂-removal, von mehr als 168 Stunden bis 192 Stunden
- 37.69.BA †↔ Dauer der Behandlung mit einem herzkreislauf- und lungenunterstützenden System, ohne Pumpe, mit CO₂-removal, von mehr als 192 Stunden bis 216 Stunden
- 37.69.BB †↔ Dauer der Behandlung mit einem herzkreislauf- und lungenunterstützenden System, ohne Pumpe, mit CO₂-removal, von mehr als 216 Stunden bis 240 Stunden
- 37.69.BC †↔ Dauer der Behandlung mit einem herzkreislauf- und lungenunterstützenden System, ohne Pumpe, mit CO₂-removal, von mehr als 240 Stunden bis 264 Stunden
- 37.69.BD †↔ Dauer der Behandlung mit einem herzkreislauf- und lungenunterstützenden System, ohne Pumpe, mit CO₂-removal, von mehr als 264 Stunden bis 288 Stunden
- 37.69.BE †↔ Dauer der Behandlung mit einem herzkreislauf- und lungenunterstützenden System, ohne Pumpe, mit CO₂-removal, von mehr als 288 Stunden bis 336 Stunden
- 37.69.BF †↔ Dauer der Behandlung mit einem herzkreislauf- und lungenunterstützenden System, ohne Pumpe, mit CO₂-removal, von mehr als 336 Stunden bis 384 Stunden
- 37.69.BG †↔ Dauer der Behandlung mit einem herzkreislauf- und lungenunterstützenden System, ohne Pumpe, mit CO₂-removal, von mehr als 384 Stunden bis 432 Stunden
- 37.69.BH †↔ Dauer der Behandlung mit einem herzkreislauf- und lungenunterstützenden System, ohne Pumpe, mit CO₂-removal, von mehr als 432 Stunden bis 480 Stunden
- 37.69.BI †↔ Dauer der Behandlung mit einem herzkreislauf- und lungenunterstützenden System, ohne Pumpe, mit CO₂-removal, von mehr als 480 Stunden bis 528 Stunden
- 37.69.BJ †↔ Dauer der Behandlung mit einem herzkreislauf- und lungenunterstützenden System, ohne Pumpe, mit CO₂-removal, von mehr als 528 Stunden bis 600 Stunden
- 37.69.BL †↔ Dauer der Behandlung mit einem herzkreislauf- und lungenunterstützenden System, ohne Pumpe, mit CO₂-removal, von mehr als 600 Stunden bis 672 Stunden
- 37.69.BM †↔ Dauer der Behandlung mit einem herzkreislauf- und lungenunterstützenden System, ohne Pumpe, mit CO₂-removal, von mehr als 672 Stunden bis 744 Stunden
- 37.69.BN †↔ Dauer der Behandlung mit einem herzkreislauf- und lungenunterstützenden System, ohne Pumpe, mit CO₂-removal, von mehr als 744 Stunden bis 816 Stunden
- 37.69.BO †↔ Dauer der Behandlung mit einem herzkreislauf- und lungenunterstützenden System, ohne Pumpe, mit CO₂-removal, von mehr als 816 Stunden bis 888 Stunden
- 37.69.BP †↔ Dauer der Behandlung mit einem herzkreislauf- und lungenunterstützenden System, ohne Pumpe, mit CO₂-removal, von mehr als 888 Stunden bis 960 Stunden
- 37.69.BQ †↔ Dauer der Behandlung mit einem herzkreislauf- und lungenunterstützenden System, ohne Pumpe, mit CO₂-removal, von mehr als 960 Stunden bis 1032 Stunden
- 37.69.BR †↔ Dauer der Behandlung mit einem herzkreislauf- und lungenunterstützenden System, ohne Pumpe, mit CO₂-removal, von mehr als 1032
- 46.97.00 ↔ Darmtransplantation, n.n.bez.
- 46.97.10 ↔ Darmtransplantation, Dünndarm-Retransplantation während desselben stationären Aufenthaltes
- 46.97.99 ↔ Darmtransplantation, sonstige
- 52.82 ↔ Homotransplantat des Pankreas
- 52.83.00 ↔ Heterotransplantat des Pankreas, n.n.bez.
- 52.83.10 ↔ Heterotransplantat des Pankreas, Retransplantation eines Pankreassegmentes während desselben stationären Aufenthaltes
- 52.83.11 ↔ Heterotransplantat des Pankreas, Retransplantation des Pankreas während desselben stationären Aufenthaltes
- 52.83.99 ↔ Heterotransplantat des Pankreas, sonstige
- 52.84 ↔ Autotransplantation von Langerhans-Zellen
- 52.85 ↔ Alлотransplantation von Langerhans-Zellen
- 52.86 ↔ Transplantation von Langerhans-Zellen, n.n.bez.
- 55.69.00 ↔ Sonstige Nierentransplantation, n.n.bez.
- 55.69.10 ↔ Sonstige Nierentransplantation, allogene
- 55.69.20 ↔ Sonstige Nierentransplantation, syngene
- 55.69.30 ↔ Sonstige Nierentransplantation, En-bloc-Transplantat
- 55.69.40 ↔ Sonstige Nierentransplantation, Nieren-Retransplantation während desselben stationären Aufenthaltes
- 55.69.99 ↔ Sonstige Nierentransplantation, sonstige
- 93.8C.12 †↔ Neurologisch-neurochirurgische Frührehabilitation, mindestens 7 bis 13 Behandlungstage
- 93.8C.13 †↔ Neurologisch-neurochirurgische Frührehabilitation, mindestens 14 bis 20 Behandlungstage
- 93.8C.14 †↔ Neurologisch-neurochirurgische Frührehabilitation, mindestens 21 bis 27 Behandlungstage
- 93.8C.15 †↔ Neurologisch-neurochirurgische Frührehabilitation, mindestens 28 bis 41 Behandlungstage
- 93.8C.16 †↔ Neurologisch-neurochirurgische Frührehabilitation, mindestens 42 bis 55 Behandlungstage
- 93.8C.17 †↔ Neurologisch-neurochirurgische Frührehabilitation, mindestens 56 bis 69 Behandlungstage
- 93.8C.18 †↔ Neurologisch-neurochirurgische Frührehabilitation, mindestens 70 bis 83 Behandlungstage
- 93.8C.1A †↔ Neurologisch-neurochirurgische Frührehabilitation, mindestens 84 bis 97 Behandlungstage
- 93.8C.1B †↔ Neurologisch-neurochirurgische Frührehabilitation, mindestens 98 bis 125 Behandlungstage

- 93.8C.1C †↔ Neurologisch-neurochirurgische Frührehabilitation, mindestens 126 bis 153 Behandlungstage
- 93.8C.1D †↔ Neurologisch-neurochirurgische Frührehabilitation, mindestens 154 bis 181 Behandlungstage
- 93.8C.1E †↔ Neurologisch-neurochirurgische Frührehabilitation, mindestens 182 bis 209 Behandlungstage
- 93.8C.1F †↔ Neurologisch-neurochirurgische Frührehabilitation, mindestens 210 bis 237 Behandlungstage
- 93.8C.1G †↔ Neurologisch-neurochirurgische Frührehabilitation, mindestens 238 bis 265 Behandlungstage
- 93.8C.1H †↔ Neurologisch-neurochirurgische Frührehabilitation, mindestens 266 bis 293 Behandlungstage
- 93.8C.1I †↔ Neurologisch-neurochirurgische Frührehabilitation, mindestens 294 bis 321 Behandlungstage
- 93.8C.1J †↔ Neurologisch-neurochirurgische Frührehabilitation, mindestens 322 Behandlungstage und mehr
- 99.B7.1G †↔ Intensivmedizinische Komplexbehandlung, 3681 bis 4600 Aufwandspunkte
- 99.B7.1H †↔ Intensivmedizinische Komplexbehandlung, 4601 bis 5520 Aufwandspunkte
- 99.B7.1I †↔ Intensivmedizinische Komplexbehandlung, 5521 bis 7360 Aufwandspunkte
- 99.B7.1J †↔ Intensivmedizinische Komplexbehandlung, 7361 bis 9200 Aufwandspunkte
- 99.B7.1K †↔ Intensivmedizinische Komplexbehandlung, 9201 bis 11040 Aufwandspunkte
- 99.B7.1L †↔ Intensivmedizinische Komplexbehandlung, 11041 bis 13800 Aufwandspunkte
- 99.B7.1M †↔ Intensivmedizinische Komplexbehandlung, 13801 bis 16560 Aufwandspunkte
- 99.B7.1N †↔ Intensivmedizinische Komplexbehandlung, 16561 bis 19320 Aufwandspunkte
- 99.B7.1O †↔ Intensivmedizinische Komplexbehandlung, 19321 und mehr Aufwandspunkte
- 99.B7.4G †↔ Intensivmedizinische Komplexbehandlung im Kindesalter (Basisprozedur), 2941 bis 3430 Aufwandspunkte
- 99.B7.4H †↔ Intensivmedizinische Komplexbehandlung im Kindesalter (Basisprozedur), 3431 bis 3920 Aufwandspunkte
- 99.B7.4I †↔ Intensivmedizinische Komplexbehandlung im Kindesalter (Basisprozedur), 3921 bis 4410 Aufwandspunkte
- 99.B7.4J †↔ Intensivmedizinische Komplexbehandlung im Kindesalter (Basisprozedur), 4411 bis 4900 Aufwandspunkte
- 99.B7.4K †↔ Intensivmedizinische Komplexbehandlung im Kindesalter (Basisprozedur), 4901 bis 5880 Aufwandspunkte
- 99.B7.4L †↔ Intensivmedizinische Komplexbehandlung im Kindesalter (Basisprozedur), 5881 bis 6860 Aufwandspunkte
- 99.B7.4M †↔ Intensivmedizinische Komplexbehandlung im Kindesalter (Basisprozedur), 6861 bis 7840 Aufwandspunkte
- 99.B7.4N †↔ Intensivmedizinische Komplexbehandlung im Kindesalter (Basisprozedur), 7841 bis 9800 Aufwandspunkte
- 99.B7.4O †↔ Intensivmedizinische Komplexbehandlung im Kindesalter (Basisprozedur), 9801 bis 11760 Aufwandspunkte
- 99.B7.4P †↔ Intensivmedizinische Komplexbehandlung im Kindesalter (Basisprozedur), 11761 bis 13720 Aufwandspunkte
- 99.B7.4Q †↔ Intensivmedizinische Komplexbehandlung im Kindesalter (Basisprozedur), 13721 bis 16660 Aufwandspunkte
- 99.B7.4R †↔ Intensivmedizinische Komplexbehandlung im Kindesalter (Basisprozedur), 16661 bis 19600 Aufwandspunkte
- 99.B7.4S †↔ Intensivmedizinische Komplexbehandlung im Kindesalter (Basisprozedur), 19601 und mehr Aufwandspunkte
- 99.B7.5G †↔ Intensivmedizinische Komplexbehandlung im Neugeborenenalter (Basisprozedur), 2941 bis 3430 Aufwandspunkte
- 99.B7.5H †↔ Intensivmedizinische Komplexbehandlung im Neugeborenenalter (Basisprozedur), 3431 bis 3920 Aufwandspunkte
- 99.B7.5I †↔ Intensivmedizinische Komplexbehandlung im Neugeborenenalter (Basisprozedur), 3921 bis 4410 Aufwandspunkte
- 99.B7.5J †↔ Intensivmedizinische Komplexbehandlung im Neugeborenenalter (Basisprozedur), 4411 bis 4900 Aufwandspunkte
- 99.B7.5K †↔ Intensivmedizinische Komplexbehandlung im Neugeborenenalter (Basisprozedur), 4901 bis 5880 Aufwandspunkte
- 99.B7.5L †↔ Intensivmedizinische Komplexbehandlung im Neugeborenenalter (Basisprozedur), 5881 bis 6860 Aufwandspunkte
- 99.B7.5M †↔ Intensivmedizinische Komplexbehandlung im Neugeborenenalter (Basisprozedur), 6861 bis 7840 Aufwandspunkte
- 99.B7.5N †↔ Intensivmedizinische Komplexbehandlung im Neugeborenenalter (Basisprozedur), 7841 bis 9800 Aufwandspunkte
- 99.B7.5O †↔ Intensivmedizinische Komplexbehandlung im Neugeborenenalter (Basisprozedur), 9801 bis 11760 Aufwandspunkte
- 99.B7.5P †↔ Intensivmedizinische Komplexbehandlung im Neugeborenenalter (Basisprozedur), 11761 bis 13720 Aufwandspunkte
- 99.B7.5Q †↔ Intensivmedizinische Komplexbehandlung im Neugeborenenalter (Basisprozedur), 13721 bis 16660 Aufwandspunkte
- 99.B7.5R †↔ Intensivmedizinische Komplexbehandlung im Neugeborenenalter (Basisprozedur), 16661 bis 19600 Aufwandspunkte
- 99.B7.5S †↔ Intensivmedizinische Komplexbehandlung im Neugeborenenalter (Basisprozedur), 19601 und mehr Aufwandspunkte
- 99.B8.1H †↔ IMC-Komplexbehandlung des Erwachsenen, 4601 bis 5520 Aufwandspunkte
- 99.B8.1I †↔ IMC-Komplexbehandlung des Erwachsenen, 5521 bis 7360 Aufwandspunkte
- 99.B8.1J †↔ IMC-Komplexbehandlung des Erwachsenen, 7361 bis 9200 Aufwandspunkte
- 99.B8.1K †↔ IMC-Komplexbehandlung des Erwachsenen, 9201 bis 11040 Aufwandspunkte
- 99.B8.1L †↔ IMC-Komplexbehandlung des Erwachsenen, 11041 bis 13800 Aufwandspunkte
- 99.B8.1M †↔ IMC-Komplexbehandlung des Erwachsenen, 13801 bis 16560 Aufwandspunkte
- 99.B8.1N †↔ IMC-Komplexbehandlung des Erwachsenen, 16561 bis 19320 Aufwandspunkte
- 99.B8.1O †↔ IMC-Komplexbehandlung des Erwachsenen, 19321 und mehr Aufwandspunkte
- 99.B8.4H †↔ IMC-Komplexbehandlung im Kindesalter, 3431 bis 3920 Aufwandspunkte
- 99.B8.4I †↔ IMC-Komplexbehandlung im Kindesalter, 3921 bis 4410 Aufwandspunkte
- 99.B8.4J †↔ IMC-Komplexbehandlung im Kindesalter, 4411 bis 4900 Aufwandspunkte
- 99.B8.4K †↔ IMC-Komplexbehandlung im Kindesalter, 4901 bis 5880 Aufwandspunkte
- 99.B8.4L †↔ IMC-Komplexbehandlung im Kindesalter, 5881 bis 6860 Aufwandspunkte
- 99.B8.4M †↔ IMC-Komplexbehandlung im Kindesalter, 6861 bis 7840 Aufwandspunkte

99.B8.4N ‡↔ IMC-Komplexbehandlung im Kindesalter, 7841 bis 9800 Aufwandspunkte	99.B8.5K ‡↔ IMC-Komplexbehandlung im Neugeborenenalter, 4901 bis 5880 Aufwandspunkte
99.B8.4O ‡↔ IMC-Komplexbehandlung im Kindesalter, 9801 bis 11760 Aufwandspunkte	99.B8.5L ‡↔ IMC-Komplexbehandlung im Neugeborenenalter, 5881 bis 6860 Aufwandspunkte
99.B8.4P ‡↔ IMC-Komplexbehandlung im Kindesalter, 11761 bis 13720 Aufwandspunkte	99.B8.5M ‡↔ IMC-Komplexbehandlung im Neugeborenenalter, 6861 bis 7840 Aufwandspunkte
99.B8.4Q ‡↔ IMC-Komplexbehandlung im Kindesalter, 13721 bis 16660 Aufwandspunkte	99.B8.5N ‡↔ IMC-Komplexbehandlung im Neugeborenenalter, 7841 bis 9800 Aufwandspunkte
99.B8.4R ‡↔ IMC-Komplexbehandlung im Kindesalter, 16661 bis 19600 Aufwandspunkte	99.B8.5O ‡↔ IMC-Komplexbehandlung im Neugeborenenalter, 9801 bis 11760 Aufwandspunkte
99.B8.4S ‡↔ IMC-Komplexbehandlung im Kindesalter, 19601 und mehr Aufwandspunkte	99.B8.5P ‡↔ IMC-Komplexbehandlung im Neugeborenenalter, 11761 bis 13720 Aufwandspunkte
99.B8.5H ‡↔ IMC-Komplexbehandlung im Neugeborenenalter, 3431 bis 3920 Aufwandspunkte	99.B8.5Q ‡↔ IMC-Komplexbehandlung im Neugeborenenalter, 13721 bis 16660 Aufwandspunkte
99.B8.5I ‡↔ IMC-Komplexbehandlung im Neugeborenenalter, 3921 bis 4410 Aufwandspunkte	99.B8.5R ‡↔ IMC-Komplexbehandlung im Neugeborenenalter, 16661 bis 19600 Aufwandspunkte
99.B8.5J ‡↔ IMC-Komplexbehandlung im Neugeborenenalter, 4411 bis 4900 Aufwandspunkte	99.B8.5S ‡↔ IMC-Komplexbehandlung im Neugeborenenalter, 19601 und mehr Aufwandspunkte

Prozedur A07-11

33.50 ↔ Lungentransplantation, n.n.bez.	35.72.10 ↔ Verschluss eines erworbenen Ventrikelseptumdefekts
33.51 ↔ Einseitige Lungentransplantation	35.72.99 ↔ Korrektur eines Ventrikelseptumdefekts, sonstige
33.52 ↔ Beidseitige Lungentransplantation	35.73 ↔ Sonstige und nicht näher bezeichnete Korrektur von Endokardkissendefekten (AV-Kanal)
33.53 ↔ Lungen-Retransplantation während desselben stationären Aufenthaltes	35.81 ↔ Totalkorrektur einer Fallot-Tetralogie
33.6X.00 ↔ Kombinierte Herz-Lungentransplantation, n.n.bez.	35.82 ↔ Totalkorrektur von total falsch mündenden Pulmonalvenen
33.6X.10 ↔ Kombinierte Herz-Lungen-Retransplantation während desselben stationären Aufenthaltes	35.83 ↔ Totale Rekonstruktion des Truncus arteriosus
33.6X.99 ↔ Kombinierte Herz-Lungentransplantation, sonstige	35.84 ↔ Totalkorrektur der Transposition der grossen Gefässe, nicht andernorts klassifiziert
35.31 ↔ Papillarmuskeloperation	35.85 ↔ Norwood-Typ-I-Operation
35.32 ↔ Sehnenfaden-Operation	35.91 ↔ Interatriale Transposition des venösen Rückflusses
35.34 ↔ Infundibulektomie	35.92 ↔ Erzeugen eines Conduits zwischen rechtem Ventrikel und Pulmonalarterie
35.35.00 ↔ Operationen an den Trabeculae carneae cordis, n.n.bez.	35.93 ↔ Erzeugen eines Conduits zwischen linkem Ventrikel und Aorta
35.35.09 ↔ Operationen an den Trabeculae carneae cordis, sonstige	35.94 ↔ Erzeugen eines Conduits zwischen Vorhof und Pulmonalarterie
35.35.10 ↔ Subvalvuläre fibröse oder muskuläre Resektion an der Aortenklappe	35.95 ↔ Revision einer Korrekturoperation am Herzen
35.36.00 ↔ Supravalvuläre Resektion, Herzklappe, n.n.bez.	35.A1.11 ↔ Valvulotomie an der Aortenklappe über vollständige Sternotomie
35.36.09 ↔ Supravalvuläre Resektion, Herzklappe, sonstige	35.A1.12 ↔ Valvulotomie an der Aortenklappe über minimalinvasive Thorakotomie (partielle obere Sternotomie, laterale Thorakotomie)
35.36.11 ↔ Supravalvuläre Resektion, Aortenklappe	35.A2.11 ↔ Valvulotomie an der Mitralklappe über vollständige Sternotomie
35.36.21 ↔ Supravalvuläre Resektion, Pulmonalklappe	35.A2.12 ↔ Valvulotomie an der Mitralklappe über minimalinvasive Thorakotomie (partielle obere Sternotomie, laterale Thorakotomie)
35.43.00 ↔ Vergrösserung eines bestehenden Ventrikelseptumdefekts, n.n.bez.	35.A3.11 ↔ Valvulotomie an der Pulmonalklappe über vollständige Sternotomie
35.43.10 ↔ Vergrösserung eines bestehenden Ventrikelseptumdefekts, offen chirurgisch	35.A3.12 ↔ Valvulotomie an der Pulmonalklappe über minimalinvasive Thorakotomie (partielle obere Sternotomie, laterale Thorakotomie)
35.43.99 ↔ Vergrösserung eines bestehenden Ventrikelseptumdefekts, sonstige	35.A4.11 ↔ Valvulotomie an der Trikuspidalklappe über vollständige Sternotomie
35.50 ↔ Korrektur von nicht näher bezeichnetem Herzseptumdefekt mit Prothese	35.A4.12 ↔ Valvulotomie an der Trikuspidalklappe über minimalinvasive Thorakotomie (partielle obere Sternotomie, laterale Thorakotomie)
35.51 ↔ Korrektur eines Vorhofseptumdefekts mit Prothese, offene Technik	35.C1.11 ↔ Taschenrekonstruktion der Aortenklappe über vollständige Sternotomie
35.53 ↔ Korrektur eines Ventrikelseptumdefekts mit Prothese, offener Zugang	35.C1.12 ↔ Taschenrekonstruktion der Aortenklappe über minimalinvasive Thorakotomie (partielle obere Sternotomie, laterale Thorakotomie)
35.54 ↔ Korrektur von Endokardkissendefekten (AV-Kanal) mit Prothese	35.C2.11 ↔ Segelrekonstruktion der Mitralklappe über vollständige Sternotomie
35.60 ↔ Korrektur eines nicht bezeichneten Herzseptumdefekts mit Bio-Graft	
35.61 ↔ Korrektur eines Vorhofseptumdefekts mit Bio-Graft	
35.62 ↔ Korrektur eines Ventrikelseptumdefekts mit Bio-Graft	
35.63 ↔ Korrektur von Endokardkissendefekten (AV-Kanal) mit Bio-Graft	
35.70 ↔ Sonstige nicht näher bezeichnete Korrektur von nicht näher bezeichneten Herzseptumdefekten	
35.71 ↔ Sonstige nicht näher bezeichnete Korrektur eines Vorhofseptumdefekts	
35.72.00 ↔ Korrektur eines Ventrikelseptumdefekts, n.n.bez.	

- 35.C2.12 ↔ Segelrekonstruktion der Mitralklappe über minimalinvasive Thorakotomie (partielle obere Sternotomie, laterale Thorakotomie)
- 35.C3.11 ↔ Taschenrekonstruktion der Pulmonalklappe über vollständige Sternotomie
- 35.C3.12 ↔ Taschenrekonstruktion der Pulmonalklappe über minimalinvasive Thorakotomie (partielle obere Sternotomie, laterale Thorakotomie)
- 35.C4.11 ↔ Segelrekonstruktion der Trikuspidalklappe über vollständige Sternotomie
- 35.C4.12 ↔ Segelrekonstruktion der Trikuspidalklappe über minimalinvasive Thorakotomie (partielle obere Sternotomie, laterale Thorakotomie)
- 35.D1.00 ↔ Anuloplastik der Aortenklappe, n.n.bez.
- 35.D1.09 ↔ Anuloplastik der Aortenklappe, sonstige
- 35.D1.11 ↔ Anuloplastik der Aortenklappe über vollständige Sternotomie
- 35.D1.12 ↔ Anuloplastik der Aortenklappe über minimalinvasive Thorakotomie (partielle obere Sternotomie, laterale Thorakotomie)
- 35.D1.13 ↔ Anuloplastik der Aortenklappe, endovaskulärer Zugang
- 35.D1.14 ↔ Anuloplastik der Aortenklappe kathetergesteuert, transapikal
- 35.D2.00 ↔ Anuloplastik der Mitralklappe, n.n.bez.
- 35.D2.09 ↔ Anuloplastik der Mitralklappe, sonstige
- 35.D2.11 ↔ Anuloplastik der Mitralklappe über vollständige Sternotomie
- 35.D2.12 ↔ Anuloplastik der Mitralklappe über minimalinvasive Thorakotomie (partielle obere Sternotomie, laterale Thorakotomie)
- 35.D2.14 ↔ Anuloplastik der Mitralklappe kathetergesteuert, transapikal
- 35.D3.00 ↔ Anuloplastik der Pulmonalklappe, n.n.bez.
- 35.D3.09 ↔ Anuloplastik der Pulmonalklappe, sonstige
- 35.D3.11 ↔ Anuloplastik der Pulmonalklappe über vollständige Sternotomie
- 35.D3.12 ↔ Anuloplastik der Pulmonalklappe über minimalinvasive Thorakotomie (partielle obere Sternotomie, laterale Thorakotomie)
- 35.D3.13 ↔ Anuloplastik der Pulmonalklappe, endovaskulärer Zugang
- 35.D3.14 ↔ Anuloplastik der Pulmonalklappe kathetergesteuert, transapikal
- 35.D4.00 ↔ Anuloplastik der Trikuspidalklappe, n.n.bez.
- 35.D4.09 ↔ Anuloplastik der Trikuspidalklappe, sonstige
- 35.D4.11 ↔ Anuloplastik der Trikuspidalklappe über vollständige Sternotomie
- 35.D4.12 ↔ Anuloplastik der Trikuspidalklappe über minimalinvasive Thorakotomie (partielle obere Sternotomie, laterale Thorakotomie)
- 35.D4.14 ↔ Anuloplastik der Trikuspidalklappe kathetergesteuert, transapikal
- 35.D4.21 ↔ Anuloplastik der Trikuspidalklappe, transarteriell
- 35.D4.22 ↔ Anuloplastik der Trikuspidalklappe, transvenös
- 35.E1.11 ↔ Valvuloplastik der Aortenklappe über vollständige Sternotomie
- 35.E1.12 ↔ Valvuloplastik der Aortenklappe über minimalinvasive Thorakotomie (partielle obere Sternotomie, laterale Thorakotomie)
- 35.E2.11 ↔ Valvuloplastik der Mitralklappe über vollständige Sternotomie
- 35.E2.12 ↔ Valvuloplastik der Mitralklappe über minimalinvasive Thorakotomie (partielle obere Sternotomie, laterale Thorakotomie)
- 35.E3.11 ↔ Valvuloplastik der Pulmonalklappe über vollständige Sternotomie
- 35.E3.12 ↔ Valvuloplastik der Pulmonalklappe über minimalinvasive Thorakotomie (partielle obere Sternotomie, laterale Thorakotomie)
- 35.E4.11 ↔ Valvuloplastik der Trikuspidalklappe über vollständige Sternotomie
- 35.E4.12 ↔ Valvuloplastik der Trikuspidalklappe über minimalinvasive Thorakotomie (partielle obere Sternotomie, laterale Thorakotomie)
- 35.F1.00 ↔ Aortenklappenersatz durch Herzklappenprothese oder klappentragende Gefäßprothese, n.n.bez.
- 35.F1.09 ↔ Aortenklappenersatz durch Herzklappenprothese oder klappentragende Gefäßprothese, sonstige
- 35.F1.11 ↔ Aortenklappenersatz durch Allograft [Homograft], über vollständige Sternotomie
- 35.F1.12 ↔ Aortenklappenersatz durch Allograft [Homograft], über minimalinvasive Thorakotomie (partielle obere Sternotomie, laterale Thorakotomie)
- 35.F1.21 ↔ Aortenklappenersatz durch Xenograft (Bioprothese), über vollständige Sternotomie
- 35.F1.22 ↔ Aortenklappenersatz durch Xenograft (Bioprothese), über minimalinvasive Thorakotomie (partielle obere Sternotomie, laterale Thorakotomie)
- 35.F1.31 ↔ Aortenklappenersatz durch Xenograft, stentless, über vollständige Sternotomie
- 35.F1.32 ↔ Aortenklappenersatz durch Xenograft, stentless, über minimalinvasive Thorakotomie (partielle obere Sternotomie, laterale Thorakotomie)
- 35.F1.41 ↔ Aortenklappenersatz durch selbstexpandierendes Xenograft, nahtfrei, über vollständige Sternotomie
- 35.F1.42 ↔ Aortenklappenersatz durch selbstexpandierendes Xenograft, nahtfrei, über minimalinvasive Thorakotomie (partielle obere Sternotomie, laterale Thorakotomie)
- 35.F1.51 ↔ Aortenklappenersatz durch mechanische Prothese, über vollständige Sternotomie
- 35.F1.52 ↔ Aortenklappenersatz durch mechanische Prothese, über minimalinvasive Thorakotomie (partielle obere Sternotomie, laterale Thorakotomie)
- 35.F1.61 ↔ Aortenklappenersatz durch klappentragende Gefäßprothese, biologisch, über vollständige Sternotomie
- 35.F1.62 ↔ Aortenklappenersatz durch klappentragende Gefäßprothese, biologisch, über minimalinvasive Thorakotomie (partielle obere Sternotomie, laterale Thorakotomie)
- 35.F1.71 ↔ Aortenklappenersatz durch klappentragende Gefäßprothese, mechanisch, über vollständige Sternotomie
- 35.F1.72 ↔ Aortenklappenersatz durch klappentragende Gefäßprothese, mechanisch, über minimalinvasive Thorakotomie (partielle obere Sternotomie, laterale Thorakotomie)
- 35.F1.81 ↔ Aortenklappenersatz durch dezellularisiertes Allograft [Homograft], über vollständige Sternotomie
- 35.F1.82 ↔ Aortenklappenersatz durch dezellularisiertes Allograft [Homograft], über minimalinvasive Thorakotomie (partielle obere Sternotomie, laterale Thorakotomie)
- 35.F1.A2 ↔ Aortenklappenersatz durch ballonexpandierendes Xenograft mit Fixierungsnähten, über minimalinvasive Thorakotomie (partielle obere Sternotomie, laterale Thorakotomie)
- 35.F1.B2 ↔ Aortenklappenersatz durch kalziumabweisendes Xenograft, über minimalinvasive Thorakotomie (partielle obere Sternotomie, laterale Thorakotomie)
- 35.F2.00 ↔ Mitralklappenersatz durch Herzklappenprothese, n.n.bez.
- 35.F2.09 ↔ Mitralklappenersatz durch Herzklappenprothese, sonstige
- 35.F2.11 ↔ Mitralklappenersatz durch Allograft [Homograft], über vollständige Sternotomie
- 35.F2.12 ↔ Mitralklappenersatz durch Allograft [Homograft], über minimalinvasive Thorakotomie (partielle obere Sternotomie, laterale Thorakotomie)

35.F2.21 ↔	Mitralklappenersatz durch Xenograft (Bioprothese), über vollständige Sternotomie	35.F4.22 ↔	Trikuspidalklappenersatz durch Xenograft (Bioprothese), über minimalinvasive Thorakotomie (partielle obere Sternotomie, laterale Thorakotomie)
35.F2.22 ↔	Mitralklappenersatz durch Xenograft (Bioprothese), über minimalinvasive Thorakotomie (partielle obere Sternotomie, laterale Thorakotomie)	35.F4.23 ↔	Trikuspidalklappenersatz durch Xenograft (Bioprothese), endovaskulärer Zugang
35.F2.31 ↔	Mitralklappenersatz durch Xenograft, stentless, über vollständige Sternotomie	35.F4.24 ↔	Trikuspidalklappenersatz durch Xenograft (Bioprothese), transapikal
35.F2.32 ↔	Mitralklappenersatz durch Xenograft, stentless, über minimalinvasive Thorakotomie (partielle obere Sternotomie, laterale Thorakotomie)	35.F4.31 ↔	Trikuspidalklappenersatz durch Xenograft, stentless, über vollständige Sternotomie
35.F2.51 ↔	Mitralklappenersatz durch mechanische Prothese, über vollständige Sternotomie	35.F4.32 ↔	Trikuspidalklappenersatz durch Xenograft, stentless, über minimalinvasive Thorakotomie (partielle obere Sternotomie, laterale Thorakotomie)
35.F2.52 ↔	Mitralklappenersatz durch mechanische Prothese, über minimalinvasive Thorakotomie (partielle obere Sternotomie, laterale Thorakotomie)	35.F4.33 ↔	Trikuspidalklappenersatz durch Xenograft, stentless, endovaskulärer Zugang
35.F3.00 ↔	Pulmonalklappenersatz durch Herzklappenprothese oder klappentragende Gefässprothese, n.n.bez.	35.F4.34 ↔	Trikuspidalklappenersatz durch Xenograft, stentless, transapikal
35.F3.09 ↔	Pulmonalklappenersatz durch Herzklappenprothese oder klappentragende Gefässprothese, sonstige	35.F4.51 ↔	Trikuspidalklappenersatz durch mechanische Prothese, über vollständige Sternotomie
35.F3.11 ↔	Pulmonalklappenersatz durch Allograft [Homograft], über vollständige Sternotomie	35.F4.52 ↔	Trikuspidalklappenersatz durch mechanische Prothese, über minimalinvasive Thorakotomie (partielle obere Sternotomie, laterale Thorakotomie)
35.F3.12 ↔	Pulmonalklappenersatz durch Allograft [Homograft], über minimalinvasive Thorakotomie (partielle obere Sternotomie, laterale Thorakotomie)	35.G0 ↔	Revision eines Herzklappenersatzes, n.n.bez.
35.F3.21 ↔	Pulmonalklappenersatz durch Xenograft (Bioprothese), über vollständige Sternotomie	35.G1.11 ↔	Revision eines Aortenklappenersatzes, über vollständige Sternotomie
35.F3.22 ↔	Pulmonalklappenersatz durch Xenograft (Bioprothese), über minimalinvasive Thorakotomie (partielle obere Sternotomie, laterale Thorakotomie)	35.G1.12 ↔	Revision eines Aortenklappenersatzes, über minimalinvasive Thorakotomie (partielle obere Sternotomie, laterale Thorakotomie)
35.F3.31 ↔	Pulmonalklappenersatz durch Xenograft, stentless, über vollständige Sternotomie	35.G1.13 ↔	Revision eines Aortenklappenersatzes, endovaskulärer Zugang
35.F3.32 ↔	Pulmonalklappenersatz durch Xenograft, stentless, über minimalinvasive Thorakotomie (partielle obere Sternotomie, laterale Thorakotomie)	35.G1.14 ↔	Revision eines Aortenklappenersatzes, transapikal
35.F3.51 ↔	Pulmonalklappenersatz durch mechanische Prothese, über vollständige Sternotomie	35.G2.11 ↔	Revision eines Mitralklappenersatzes, über vollständige Sternotomie
35.F3.52 ↔	Pulmonalklappenersatz durch mechanische Prothese, über minimalinvasive Thorakotomie (partielle obere Sternotomie, laterale Thorakotomie)	35.G2.12 ↔	Revision eines Mitralklappenersatzes, über minimalinvasive Thorakotomie (partielle obere Sternotomie, laterale Thorakotomie)
35.F3.61 ↔	Pulmonalklappenersatz durch klappentragende Gefässprothese, biologisch, über vollständige Sternotomie	35.G2.13 ↔	Revision eines Mitralklappenersatzes, endovaskulärer Zugang
35.F3.62 ↔	Pulmonalklappenersatz durch klappentragende Gefässprothese, biologisch, über minimalinvasive Thorakotomie (partielle obere Sternotomie, laterale Thorakotomie)	35.G2.14 ↔	Revision eines Mitralklappenersatzes, transapikal
35.F3.71 ↔	Pulmonalklappenersatz durch klappentragende Gefässprothese, mechanisch, über vollständige Sternotomie	35.G3.11 ↔	Revision eines Pulmonalklappenersatzes, über vollständige Sternotomie
35.F3.72 ↔	Pulmonalklappenersatz durch klappentragende Gefässprothese, mechanisch, über minimalinvasive Thorakotomie (partielle obere Sternotomie, laterale Thorakotomie)	35.G3.12 ↔	Revision eines Pulmonalklappenersatzes, über minimalinvasive Thorakotomie (partielle obere Sternotomie, laterale Thorakotomie)
35.F3.81 ↔	Pulmonalklappenersatz durch dezellularisiertes Allograft [Homograft], über vollständige Sternotomie	35.G3.13 ↔	Revision eines Pulmonalklappenersatzes, endovaskulärer Zugang
35.F3.82 ↔	Pulmonalklappenersatz durch dezellularisiertes Allograft [Homograft], über minimalinvasive Thorakotomie (partielle obere Sternotomie, laterale Thorakotomie)	35.G3.14 ↔	Revision eines Pulmonalklappenersatzes, transapikal
35.F4.00 ↔	Trikuspidalklappenersatz durch Herzklappenprothese, n.n.bez.	35.G4.11 ↔	Revision eines Trikuspidalklappenersatzes, über vollständige Sternotomie
35.F4.09 ↔	Trikuspidalklappenersatz durch Herzklappenprothese, sonstige	35.G4.12 ↔	Revision eines Trikuspidalklappenersatzes, über minimalinvasive Thorakotomie (partielle obere Sternotomie, laterale Thorakotomie)
35.F4.11 ↔	Trikuspidalklappenersatz durch Allograft [Homograft], über vollständige Sternotomie	35.G4.13 ↔	Revision eines Trikuspidalklappenersatzes, endovaskulärer Zugang
35.F4.12 ↔	Trikuspidalklappenersatz durch Allograft [Homograft], über minimalinvasive Thorakotomie (partielle obere Sternotomie, laterale Thorakotomie)	35.G4.14 ↔	Revision eines Trikuspidalklappenersatzes, transapikal
35.F4.21 ↔	Trikuspidalklappenersatz durch Xenograft (Bioprothese), über vollständige Sternotomie	35.G9 ↔	Revision eines Herzklappenersatzes, sonstige
		35.H1.00 ↔	Entfernen sowie Implantation einer neuen Aortenklappenprothese oder klappentragenden Gefässprothese, n.n.bez.
		35.H1.09 ↔	Entfernen sowie Implantation einer neuen Aortenklappenprothese oder klappentragenden Gefässprothese, sonstige
		35.H1.11 ↔	Entfernen einer Aortenklappenprothese sowie Implantation eines Allografts [Homograft], über vollständige Sternotomie
		35.H1.12 ↔	Entfernen einer Aortenklappenprothese sowie Implantation eines Allografts [Homograft], über minimalinvasive Thorakotomie (partielle obere Sternotomie, laterale Thorakotomie)

- 35.H1.21 ↔ Entfernen einer Aortenklappenprothese sowie Implantation eines Xenografts (Bioprothese), über vollständige Sternotomie
- 35.H1.22 ↔ Entfernen einer Aortenklappenprothese sowie Implantation eines Xenografts (Bioprothese), über minimalinvasive Thorakotomie (partielle obere Sternotomie, laterale Thorakotomie)
- 35.H1.31 ↔ Entfernen einer Aortenklappenprothese sowie Implantation eines Xenografts, stentless, über vollständige Sternotomie
- 35.H1.32 ↔ Entfernen einer Aortenklappenprothese sowie Implantation eines Xenografts, stentless, über minimalinvasive Thorakotomie (partielle obere Sternotomie, laterale Thorakotomie)
- 35.H1.41 ↔ Entfernen einer Aortenklappenprothese sowie Implantation eines selbstexpandierenden Xenografts, nahtfrei, über vollständige Sternotomie
- 35.H1.42 ↔ Entfernen einer Aortenklappenprothese sowie Implantation eines selbstexpandierenden Xenografts, nahtfrei, über minimalinvasive Thorakotomie (partielle obere Sternotomie, laterale Thorakotomie)
- 35.H1.51 ↔ Entfernen einer Aortenklappenprothese sowie Implantation einer mechanischen Prothese, über vollständige Sternotomie
- 35.H1.52 ↔ Entfernen einer Aortenklappenprothese sowie Implantation einer mechanischen Prothese, über minimalinvasive Thorakotomie (partielle obere Sternotomie, laterale Thorakotomie)
- 35.H1.61 ↔ Entfernen einer Aortenklappenprothese sowie Implantation einer klappentragenden Gefäßprothese, biologisch, über vollständige Sternotomie
- 35.H1.62 ↔ Entfernen einer Aortenklappenprothese sowie Implantation einer klappentragenden Gefäßprothese, biologisch, über minimalinvasive Thorakotomie (partielle obere Sternotomie, laterale Thorakotomie)
- 35.H1.71 ↔ Entfernen einer Aortenklappenprothese sowie Implantation einer klappentragenden Gefäßprothese, mechanisch, über vollständige Sternotomie
- 35.H1.72 ↔ Entfernen einer Aortenklappenprothese sowie Implantation einer klappentragenden Gefäßprothese, mechanisch, über minimalinvasive Thorakotomie (partielle obere Sternotomie, laterale Thorakotomie)
- 35.H1.81 ↔ Entfernen einer Aortenklappenprothese sowie Implantation eines dezellularisierten Allografts [Homograft], über vollständige Sternotomie
- 35.H1.82 ↔ Entfernen einer Aortenklappenprothese sowie Implantation eines dezellularisierten Allografts [Homograft], über minimalinvasive Thorakotomie (partielle obere Sternotomie, laterale Thorakotomie)
- 35.H1.A2 ↔ Entfernen einer Aortenklappenprothese sowie Implantation eines ballonexpandierenden Xenografts mit Fixierungsnähten, über minimalinvasive Thorakotomie (partielle obere Sternotomie, laterale Thorakotomie)
- 35.H1.B2 ↔ Entfernen einer Aortenklappenprothese sowie Implantation eines kalziumabweisenden Xenografts, über minimalinvasive Thorakotomie (partielle obere Sternotomie, laterale Thorakotomie)
- 35.H2.00 ↔ Entfernen sowie Implantation einer neuen Mitralklappenprothese, n.n.bez.
- 35.H2.09 ↔ Entfernen sowie Implantation einer neuen Mitralklappenprothese, sonstige
- 35.H2.11 ↔ Entfernen einer Mitralklappenprothese sowie Implantation eines Allografts [Homograft], über vollständige Sternotomie
- 35.H2.12 ↔ Entfernen einer Mitralklappenprothese sowie Implantation eines Allografts [Homograft], über minimalinvasive Thorakotomie (partielle obere Sternotomie, laterale Thorakotomie)
- 35.H2.21 ↔ Entfernen einer Mitralklappenprothese sowie Implantation eines Xenografts (Bioprothese), über vollständige Sternotomie
- 35.H2.22 ↔ Entfernen einer Mitralklappenprothese sowie Implantation eines Xenografts (Bioprothese), über minimalinvasive Thorakotomie (partielle obere Sternotomie, laterale Thorakotomie)
- 35.H2.23 ↔ Entfernen einer Mitralklappenprothese sowie Implantation eines Xenografts (Bioprothese), endovaskulärer Zugang
- 35.H2.24 ↔ Entfernen einer Mitralklappenprothese sowie Implantation eines Xenografts (Bioprothese), transapikal
- 35.H2.25 ↔ Entfernen einer Mitralklappenprothese sowie Implantation eines Xenografts (Bioprothese), transapikal mit Verwendung eines perkutanen apikalen Zugangs- und Verschlusssystems
- 35.H2.26 ↔ Entfernen einer Mitralklappenprothese sowie Implantation eines Xenografts (Bioprothese) mit transapikaler Verankerung
- 35.H2.31 ↔ Entfernen einer Mitralklappenprothese sowie Implantation eines Xenografts, stentless, über vollständige Sternotomie
- 35.H2.32 ↔ Entfernen einer Mitralklappenprothese sowie Implantation eines Xenografts, stentless, über minimalinvasive Thorakotomie (partielle obere Sternotomie, laterale Thorakotomie)
- 35.H2.33 ↔ Entfernen einer Mitralklappenprothese sowie Implantation eines Xenografts, stentless, endovaskulärer Zugang
- 35.H2.34 ↔ Entfernen einer Mitralklappenprothese sowie Implantation eines Xenografts, stentless, transapikal
- 35.H2.51 ↔ Entfernen einer Mitralklappenprothese sowie Implantation einer mechanischen Prothese, über vollständige Sternotomie
- 35.H2.52 ↔ Entfernen einer Mitralklappenprothese sowie Implantation einer mechanischen Prothese, über minimalinvasive Thorakotomie (partielle obere Sternotomie, laterale Thorakotomie)
- 35.H3.00 ↔ Entfernen sowie Implantation einer neuen Pulmonalklappenprothese oder klappentragenden Gefäßprothese, n.n.bez.
- 35.H3.09 ↔ Entfernen sowie Implantation einer neuen Pulmonalklappenprothese oder klappentragenden Gefäßprothese, sonstige
- 35.H3.11 ↔ Entfernen einer Pulmonalklappenprothese sowie Implantation eines Allografts [Homograft], über vollständige Sternotomie
- 35.H3.12 ↔ Entfernen einer Pulmonalklappenprothese sowie Implantation eines Allografts [Homograft], über minimalinvasive Thorakotomie (partielle obere Sternotomie, laterale Thorakotomie)
- 35.H3.21 ↔ Entfernen einer Pulmonalklappenprothese sowie Implantation eines Xenografts (Bioprothese), über vollständige Sternotomie
- 35.H3.22 ↔ Entfernen einer Pulmonalklappenprothese sowie Implantation eines Xenografts (Bioprothese), über minimalinvasive Thorakotomie (partielle obere Sternotomie, laterale Thorakotomie)
- 35.H3.31 ↔ Entfernen einer Pulmonalklappenprothese sowie Implantation eines Xenografts, stentless, über vollständige Sternotomie
- 35.H3.32 ↔ Entfernen einer Pulmonalklappenprothese sowie Implantation eines Xenografts, stentless, über minimalinvasive Thorakotomie (partielle obere Sternotomie, laterale Thorakotomie)

- 35.H3.51 ↔ Entfernen einer Pulmonalklappenprothese sowie Implantation einer mechanischen Prothese, über vollständige Sternotomie
- 35.H3.52 ↔ Entfernen einer Pulmonalklappenprothese sowie Implantation einer mechanischen Prothese, über minimalinvasive Thorakotomie (partielle obere Sternotomie, laterale Thorakotomie)
- 35.H3.61 ↔ Entfernen einer Pulmonalklappenprothese sowie Implantation einer klappentragenden Gefäßprothese, biologisch, über vollständige Sternotomie
- 35.H3.62 ↔ Entfernen einer Pulmonalklappenprothese sowie Implantation einer klappentragenden Gefäßprothese, biologisch, über minimalinvasive Thorakotomie (partielle obere Sternotomie, laterale Thorakotomie)
- 35.H3.71 ↔ Entfernen einer Pulmonalklappenprothese sowie Implantation einer klappentragenden Gefäßprothese, mechanisch, über vollständige Sternotomie
- 35.H3.72 ↔ Entfernen einer Pulmonalklappenprothese sowie Implantation einer klappentragenden Gefäßprothese, mechanisch, über minimalinvasive Thorakotomie (partielle obere Sternotomie, laterale Thorakotomie)
- 35.H3.81 ↔ Entfernen einer Pulmonalklappenprothese sowie Implantation eines dezellularisierten Allografts [Homograft], über vollständige Sternotomie
- 35.H3.82 ↔ Entfernen einer Pulmonalklappenprothese sowie Implantation eines dezellularisierten Allografts [Homograft], über minimalinvasive Thorakotomie (partielle obere Sternotomie, laterale Thorakotomie)
- 35.H4.00 ↔ Entfernen sowie Implantation einer neuen Trikuspidalklappenprothese, n.n.bez.
- 35.H4.09 ↔ Entfernen sowie Implantation einer neuen Trikuspidalklappenprothese, sonstige
- 35.H4.11 ↔ Entfernen einer Trikuspidalklappenprothese sowie Implantation eines Allografts [Homograft], über vollständige Sternotomie
- 35.H4.12 ↔ Entfernen einer Trikuspidalklappenprothese sowie Implantation eines Allografts [Homograft], über minimalinvasive Thorakotomie (partielle obere Sternotomie, laterale Thorakotomie)
- 35.H4.21 ↔ Entfernen einer Trikuspidalklappenprothese sowie Implantation eines Xenografts (Bioprothese), über vollständige Sternotomie
- 35.H4.22 ↔ Entfernen einer Trikuspidalklappenprothese sowie Implantation eines Xenografts (Bioprothese), über minimalinvasive Thorakotomie (partielle obere Sternotomie, laterale Thorakotomie)
- 35.H4.23 ↔ Entfernen einer Trikuspidalklappenprothese sowie Implantation eines Xenografts (Bioprothese), endovaskulärer Zugang
- 35.H4.31 ↔ Entfernen einer Trikuspidalklappenprothese sowie Implantation eines Xenografts, stentless, über vollständige Sternotomie
- 35.H4.32 ↔ Entfernen einer Trikuspidalklappenprothese sowie Implantation eines Xenografts, stentless, über minimalinvasive Thorakotomie (partielle obere Sternotomie, laterale Thorakotomie)
- 35.H4.33 ↔ Entfernen einer Trikuspidalklappenprothese sowie Implantation eines Xenografts, stentless, endovaskulärer Zugang
- 35.H4.51 ↔ Entfernen einer Trikuspidalklappenprothese sowie Implantation einer mechanischen Prothese, über vollständige Sternotomie
- 35.H4.52 ↔ Entfernen einer Trikuspidalklappenprothese sowie Implantation einer mechanischen Prothese, über minimalinvasive Thorakotomie (partielle obere Sternotomie, laterale Thorakotomie)
- 35.I2.11 ↔ Operation nach Ross
- 35.I3.11 ↔ Tirone David Operation
- 35.I3.12 ↔ Operation nach Yacoub
- 37.51.00 ↔ Herztransplantation, n.n.bez.
- 37.51.10 ↔ Herztransplantation
- 37.51.20 ↔ Herz-Retransplantation während desselben stationären Aufenthaltes
- 37.51.99 ↔ Herztransplantation, sonstige
- 37.8A.21 ↔ Implantation eines Zweikammer-Schrittmachers, ohne antitachykarde Stimulation
- 37.8A.22 ↔ Implantation eines Zweikammer-Schrittmachers, mit antitachykarder Stimulation
- 37.8A.31 ↔ Implantation eines Resynchronisationsherzschrittmacher [CRT-P]
- 37.8E.00 ↔ Implantation eines Kardioverters oder Defibrillators, n.n.bez.
- 37.8E.11 ↔ Implantation eines Einkammer-Defibrillators
- 37.8E.12 ↔ Implantation eines Zweikammer-Defibrillators
- 37.8E.21 ↔ Implantation eines Resynchronisationsdefibrillators [CRT-D]
- 37.8E.22 ↔ Implantation eines Einkammer-Defibrillators mit atrialem Sensing
- 37.8E.31 ↔ Implantation eines subkutanen Defibrillatorsystems
- 37.8E.99 ↔ Implantation eines Kardioverters oder Defibrillators, sonstige
- 37.99.21 ↔ Korrektur eines Double-outlet-right-ventricle vom Fallot-Typ
- 37.99.22 ↔ Korrektur eines sonstigen Double-outlet-right-ventricle
- 37.99.23 ↔ Operation an einem funktionell/morphologisch univentrikulären Herzen
- 37.99.24 ↔ Korrektur eines Cor triatriatum
- 37.99.25 ↔ Korrektur eines Absent Pulmonary Valve Syndrom
- 39.21.00 ↔ Anastomose von der V. cava zur A. pulmonalis, n.n.bez.
- 39.21.10 ↔ Glenn-Operation an einem funktionell/morphologisch univentrikulären Herzen
- 39.21.99 ↔ Anastomose von der V. cava zur A. pulmonalis, sonstige
- 39.73.00 ↔ Endovaskuläre Implantation eines Stent-Grafts [Stent-Prothesen] an der thorakalen und thorakoabdominalen Aorta, n.n.bez.
- 39.73.09 ↔ Endovaskuläre Implantation eines Stent-Grafts [Stent-Prothesen] an der thorakalen und thorakoabdominalen Aorta, sonstige
- 39.73.31 ↔ Endovaskuläre Implantation in die Aorta thoracica von Stent-Grafts [Stent-Prothesen], ohne Öffnung
- 39.73.32 ↔ Endovaskuläre Implantation in die Aorta thoracica von Stent-Grafts [Stent-Prothesen], mit 1 Öffnung
- 39.73.33 ↔ Endovaskuläre Implantation in die Aorta thoracica von Stent-Grafts [Stent-Prothesen], mit 2 Öffnungen
- 39.73.34 ↔ Endovaskuläre Implantation in die Aorta thoracica von Stent-Grafts [Stent-Prothesen], mit 3 Öffnungen
- 39.73.35 ↔ Endovaskuläre Implantation in die Aorta thoracica von Stent-Grafts [Stent-Prothesen], mit 4 und mehr Öffnungen
- 39.73.36 ↔ Endovaskuläre Implantation in die Aorta thoracica von Stent-Grafts [Stent-Prothesen], mit Versorgung eines Gefäßabganges in Parallelgraft-Technik
- 39.73.37 ↔ Endovaskuläre Implantation in die Aorta thoracica von Stent-Grafts [Stent-Prothesen], mit Versorgung von 2 und mehr Gefäßabgängen in Parallelgraft-Technik
- 39.73.41 ↔ Endovaskuläre Implantation in die Aorta thoracoabdominalis von Stent-Grafts [Stent-Prothesen], ohne Öffnung
- 39.73.42 ↔ Endovaskuläre Implantation in die Aorta thoracoabdominalis von Stent-Grafts [Stent-Prothesen], mit 1 Öffnung
- 39.73.43 ↔ Endovaskuläre Implantation in die Aorta thoracoabdominalis von Stent-Grafts [Stent-Prothesen], mit 2 Öffnungen

39.73.44 ↔ Endovaskuläre Implantation in die Aorta thoracoabdominalis von Stent-Grafts [Stent-Prothesen], mit 3 Öffnungen	41.0B.34 ↔ Hämatopoetische Stammzelltransplantation aus Nabelschnurblut, allogene gerichtet, nicht-verwandt, HLA-identisch
39.73.45 ↔ Endovaskuläre Implantation in die Aorta thoracoabdominalis von Stent-Grafts [Stent-Prothesen], mit 4 und mehr Öffnungen	41.0B.35 ↔ Hämatopoetische Stammzelltransplantation aus Nabelschnurblut, allogene gerichtet, nicht-verwandt, nicht-HLA-identisch
41.0B.09 ↔ Hämatopoetische Stammzelltransplantation, sonstige	41.0F.13 ↔ Transplantation von CAR [chimeric antigen receptor] T-Zellen
41.0B.11 ↔ Hämatopoetische Stammzelltransplantation aus dem Knochenmark, autolog	41.0F.14 ↔ Transplantation von TILs [tumor infiltrating lymphocytes]
41.0B.12 ↔ Hämatopoetische Stammzelltransplantation aus dem Knochenmark, allogene, verwandt, HLA-identisch	46.97.00 ↔ Darmtransplantation, n.n.bez.
41.0B.13 ↔ Hämatopoetische Stammzelltransplantation aus dem Knochenmark, allogene, verwandt, nicht-HLA-identisch	46.97.10 ↔ Darmtransplantation, Dünndarm-Retransplantation während desselben stationären Aufenthaltes
41.0B.14 ↔ Hämatopoetische Stammzelltransplantation aus dem Knochenmark, allogene, nicht-verwandt, HLA-identisch	46.97.99 ↔ Darmtransplantation, sonstige
41.0B.15 ↔ Hämatopoetische Stammzelltransplantation aus dem Knochenmark, allogene, nicht-verwandt, nicht-HLA-identisch	50.50 ↔ Lebertransplantation, n.n.bez.
41.0B.21 ↔ Hämatopoetische Stammzelltransplantation aus dem peripheren Blut, autolog	50.52 ↔ Lebertransplantation, gesamtes Organ
41.0B.22 ↔ Hämatopoetische Stammzelltransplantation aus dem peripheren Blut, allogene, verwandt, HLA-identisch	50.53 ↔ Lebertransplantation, Split-Leber
41.0B.23 ↔ Hämatopoetische Stammzelltransplantation aus dem peripheren Blut, allogene, verwandt, nicht-HLA-identisch	50.59 ↔ Lebertransplantation, sonstige
41.0B.24 ↔ Hämatopoetische Stammzelltransplantation aus dem peripheren Blut, allogene, nicht-verwandt, HLA-identisch	52.82 ↔ Homotransplantat des Pankreas
41.0B.25 ↔ Hämatopoetische Stammzelltransplantation aus dem peripheren Blut, allogene, nicht-verwandt, nicht-HLA-identisch	52.83.00 ↔ Heterotransplantat des Pankreas, n.n.bez.
41.0B.31 ↔ Hämatopoetische Stammzelltransplantation aus Nabelschnurblut, autolog	52.83.10 ↔ Heterotransplantat des Pankreas, Retransplantation eines Pankreassegmentes während desselben stationären Aufenthaltes
41.0B.32 ↔ Hämatopoetische Stammzelltransplantation aus Nabelschnurblut, allogene gerichtet, verwandt, HLA-identisch	52.83.11 ↔ Heterotransplantat des Pankreas, Retransplantation des Pankreas während desselben stationären Aufenthaltes
41.0B.33 ↔ Hämatopoetische Stammzelltransplantation aus Nabelschnurblut, allogene gerichtet, verwandt, nicht-HLA-identisch	52.83.99 ↔ Heterotransplantat des Pankreas, sonstige

Prozedur A07-12

93.8C.12 †↔ Neurologisch-neurochirurgische Frührehabilitation, mindestens 7 bis 13 Behandlungstage	93.8C.1F †↔ Neurologisch-neurochirurgische Frührehabilitation, mindestens 210 bis 237 Behandlungstage
93.8C.13 †↔ Neurologisch-neurochirurgische Frührehabilitation, mindestens 14 bis 20 Behandlungstage	93.8C.1G †↔ Neurologisch-neurochirurgische Frührehabilitation, mindestens 238 bis 265 Behandlungstage
93.8C.14 †↔ Neurologisch-neurochirurgische Frührehabilitation, mindestens 21 bis 27 Behandlungstage	93.8C.1H †↔ Neurologisch-neurochirurgische Frührehabilitation, mindestens 266 bis 293 Behandlungstage
93.8C.15 †↔ Neurologisch-neurochirurgische Frührehabilitation, mindestens 28 bis 41 Behandlungstage	93.8C.1I †↔ Neurologisch-neurochirurgische Frührehabilitation, mindestens 294 bis 321 Behandlungstage
93.8C.16 †↔ Neurologisch-neurochirurgische Frührehabilitation, mindestens 42 bis 55 Behandlungstage	93.8C.1J †↔ Neurologisch-neurochirurgische Frührehabilitation, mindestens 322 Behandlungstage und mehr
93.8C.17 †↔ Neurologisch-neurochirurgische Frührehabilitation, mindestens 56 bis 69 Behandlungstage	99.B7.1G †↔ Intensivmedizinische Komplexbehandlung, 3681 bis 4600 Aufwandspunkte
93.8C.18 †↔ Neurologisch-neurochirurgische Frührehabilitation, mindestens 70 bis 83 Behandlungstage	99.B7.1H †↔ Intensivmedizinische Komplexbehandlung, 4601 bis 5520 Aufwandspunkte
93.8C.1A †↔ Neurologisch-neurochirurgische Frührehabilitation, mindestens 84 bis 97 Behandlungstage	99.B7.1I †↔ Intensivmedizinische Komplexbehandlung, 5521 bis 7360 Aufwandspunkte
93.8C.1B †↔ Neurologisch-neurochirurgische Frührehabilitation, mindestens 98 bis 125 Behandlungstage	99.B7.1J †↔ Intensivmedizinische Komplexbehandlung, 7361 bis 9200 Aufwandspunkte
93.8C.1C †↔ Neurologisch-neurochirurgische Frührehabilitation, mindestens 126 bis 153 Behandlungstage	99.B7.1K †↔ Intensivmedizinische Komplexbehandlung, 9201 bis 11040 Aufwandspunkte
93.8C.1D †↔ Neurologisch-neurochirurgische Frührehabilitation, mindestens 154 bis 181 Behandlungstage	99.B7.1L †↔ Intensivmedizinische Komplexbehandlung, 11041 bis 13800 Aufwandspunkte
93.8C.1E †↔ Neurologisch-neurochirurgische Frührehabilitation, mindestens 182 bis 209 Behandlungstage	99.B7.1M †↔ Intensivmedizinische Komplexbehandlung, 13801 bis 16560 Aufwandspunkte

99.B7.1N ‡↔ Intensivmedizinische Komplexbehandlung, 16561 bis 19320 Aufwandspunkte	99.B7.5P ‡↔ Intensivmedizinische Komplexbehandlung im Neugeborenenalter (Basisprozedur), 11761 bis 13720 Aufwandspunkte
99.B7.1O ‡↔ Intensivmedizinische Komplexbehandlung, 19321 und mehr Aufwandspunkte	99.B7.5Q ‡↔ Intensivmedizinische Komplexbehandlung im Neugeborenenalter (Basisprozedur), 13721 bis 16660 Aufwandspunkte
99.B7.4G ‡↔ Intensivmedizinische Komplexbehandlung im Kindesalter (Basisprozedur), 2941 bis 3430 Aufwandspunkte	99.B7.5R ‡↔ Intensivmedizinische Komplexbehandlung im Neugeborenenalter (Basisprozedur), 16661 bis 19600 Aufwandspunkte
99.B7.4H ‡↔ Intensivmedizinische Komplexbehandlung im Kindesalter (Basisprozedur), 3431 bis 3920 Aufwandspunkte	99.B7.5S ‡↔ Intensivmedizinische Komplexbehandlung im Neugeborenenalter (Basisprozedur), 19601 und mehr Aufwandspunkte
99.B7.4I ‡↔ Intensivmedizinische Komplexbehandlung im Kindesalter (Basisprozedur), 3921 bis 4410 Aufwandspunkte	99.B8.1H ‡↔ IMC-Komplexbehandlung des Erwachsenen, 4601 bis 5520 Aufwandspunkte
99.B7.4J ‡↔ Intensivmedizinische Komplexbehandlung im Kindesalter (Basisprozedur), 4411 bis 4900 Aufwandspunkte	99.B8.1I ‡↔ IMC-Komplexbehandlung des Erwachsenen, 5521 bis 7360 Aufwandspunkte
99.B7.4K ‡↔ Intensivmedizinische Komplexbehandlung im Kindesalter (Basisprozedur), 4901 bis 5880 Aufwandspunkte	99.B8.1J ‡↔ IMC-Komplexbehandlung des Erwachsenen, 7361 bis 9200 Aufwandspunkte
99.B7.4L ‡↔ Intensivmedizinische Komplexbehandlung im Kindesalter (Basisprozedur), 5881 bis 6860 Aufwandspunkte	99.B8.1K ‡↔ IMC-Komplexbehandlung des Erwachsenen, 9201 bis 11040 Aufwandspunkte
99.B7.4M ‡↔ Intensivmedizinische Komplexbehandlung im Kindesalter (Basisprozedur), 6861 bis 7840 Aufwandspunkte	99.B8.1L ‡↔ IMC-Komplexbehandlung des Erwachsenen, 11041 bis 13800 Aufwandspunkte
99.B7.4N ‡↔ Intensivmedizinische Komplexbehandlung im Kindesalter (Basisprozedur), 7841 bis 9800 Aufwandspunkte	99.B8.1M ‡↔ IMC-Komplexbehandlung des Erwachsenen, 13801 bis 16560 Aufwandspunkte
99.B7.4O ‡↔ Intensivmedizinische Komplexbehandlung im Kindesalter (Basisprozedur), 9801 bis 11760 Aufwandspunkte	99.B8.1N ‡↔ IMC-Komplexbehandlung des Erwachsenen, 16561 bis 19320 Aufwandspunkte
99.B7.4P ‡↔ Intensivmedizinische Komplexbehandlung im Kindesalter (Basisprozedur), 11761 bis 13720 Aufwandspunkte	99.B8.1O ‡↔ IMC-Komplexbehandlung des Erwachsenen, 19321 und mehr Aufwandspunkte
99.B7.4Q ‡↔ Intensivmedizinische Komplexbehandlung im Kindesalter (Basisprozedur), 13721 bis 16660 Aufwandspunkte	99.B8.4H ‡↔ IMC-Komplexbehandlung im Kindesalter, 3431 bis 3920 Aufwandspunkte
99.B7.4R ‡↔ Intensivmedizinische Komplexbehandlung im Kindesalter (Basisprozedur), 16661 bis 19600 Aufwandspunkte	99.B8.4I ‡↔ IMC-Komplexbehandlung im Kindesalter, 3921 bis 4410 Aufwandspunkte
99.B7.4S ‡↔ Intensivmedizinische Komplexbehandlung im Kindesalter (Basisprozedur), 19601 und mehr Aufwandspunkte	99.B8.4J ‡↔ IMC-Komplexbehandlung im Kindesalter, 4411 bis 4900 Aufwandspunkte
99.B7.5G ‡↔ Intensivmedizinische Komplexbehandlung im Neugeborenenalter (Basisprozedur), 2941 bis 3430 Aufwandspunkte	99.B8.4K ‡↔ IMC-Komplexbehandlung im Kindesalter, 4901 bis 5880 Aufwandspunkte
99.B7.5H ‡↔ Intensivmedizinische Komplexbehandlung im Neugeborenenalter (Basisprozedur), 3431 bis 3920 Aufwandspunkte	99.B8.4L ‡↔ IMC-Komplexbehandlung im Kindesalter, 5881 bis 6860 Aufwandspunkte
99.B7.5I ‡↔ Intensivmedizinische Komplexbehandlung im Neugeborenenalter (Basisprozedur), 3921 bis 4410 Aufwandspunkte	99.B8.4M ‡↔ IMC-Komplexbehandlung im Kindesalter, 6861 bis 7840 Aufwandspunkte
99.B7.5J ‡↔ Intensivmedizinische Komplexbehandlung im Neugeborenenalter (Basisprozedur), 4411 bis 4900 Aufwandspunkte	99.B8.4N ‡↔ IMC-Komplexbehandlung im Kindesalter, 7841 bis 9800 Aufwandspunkte
99.B7.5K ‡↔ Intensivmedizinische Komplexbehandlung im Neugeborenenalter (Basisprozedur), 4901 bis 5880 Aufwandspunkte	99.B8.4O ‡↔ IMC-Komplexbehandlung im Kindesalter, 9801 bis 11760 Aufwandspunkte
99.B7.5L ‡↔ Intensivmedizinische Komplexbehandlung im Neugeborenenalter (Basisprozedur), 5881 bis 6860 Aufwandspunkte	99.B8.4P ‡↔ IMC-Komplexbehandlung im Kindesalter, 11761 bis 13720 Aufwandspunkte
99.B7.5M ‡↔ Intensivmedizinische Komplexbehandlung im Neugeborenenalter (Basisprozedur), 6861 bis 7840 Aufwandspunkte	99.B8.4Q ‡↔ IMC-Komplexbehandlung im Kindesalter, 13721 bis 16660 Aufwandspunkte
99.B7.5N ‡↔ Intensivmedizinische Komplexbehandlung im Neugeborenenalter (Basisprozedur), 7841 bis 9800 Aufwandspunkte	99.B8.4R ‡↔ IMC-Komplexbehandlung im Kindesalter, 16661 bis 19600 Aufwandspunkte
99.B7.5O ‡↔ Intensivmedizinische Komplexbehandlung im Neugeborenenalter (Basisprozedur), 9801 bis 11760 Aufwandspunkte	99.B8.4S ‡↔ IMC-Komplexbehandlung im Kindesalter, 19601 und mehr Aufwandspunkte
	99.B8.5H ‡↔ IMC-Komplexbehandlung im Neugeborenenalter, 3431 bis 3920 Aufwandspunkte
	99.B8.5I ‡↔ IMC-Komplexbehandlung im Neugeborenenalter, 3921 bis 4410 Aufwandspunkte
	99.B8.5J ‡↔ IMC-Komplexbehandlung im Neugeborenenalter, 4411 bis 4900 Aufwandspunkte
	99.B8.5K ‡↔ IMC-Komplexbehandlung im Neugeborenenalter, 4901 bis 5880 Aufwandspunkte
	99.B8.5L ‡↔ IMC-Komplexbehandlung im Neugeborenenalter, 5881 bis 6860 Aufwandspunkte
	99.B8.5M ‡↔ IMC-Komplexbehandlung im Neugeborenenalter, 6861 bis 7840 Aufwandspunkte
	99.B8.5N ‡↔ IMC-Komplexbehandlung im Neugeborenenalter, 7841 bis 9800 Aufwandspunkte
	99.B8.5O ‡↔ IMC-Komplexbehandlung im Neugeborenenalter, 9801 bis 11760 Aufwandspunkte
	99.B8.5P ‡↔ IMC-Komplexbehandlung im Neugeborenenalter, 11761 bis 13720 Aufwandspunkte

99.B8.5Q ‡↔ IMC-Komplexbehandlung im Neugeborenenalter, 13721 bis 16660 Aufwandspunkte

99.B8.5R ‡↔ IMC-Komplexbehandlung im Neugeborenenalter, 16661 bis 19600 Aufwandspunkte

99.B8.5S ‡↔ IMC-Komplexbehandlung im Neugeborenenalter, 19601 und mehr Aufwandspunkte

Prozedur A07-13

35.E2.14 ↔ Valvuloplastik der Mitralklappe, endovaskulärer Zugang, transvenös

35.F1.23 ↔ Aortenklappenersatz durch Xenograft (Bioprothese), endovaskulärer Zugang

35.F1.24 ↔ Aortenklappenersatz durch Xenograft (Bioprothese), transapikal

35.F1.25 ↔ Aortenklappenersatz durch Xenograft (Bioprothese), transapikal, mit Verwendung eines perkutanen apikalen Zugangs- und Verschlusssystems

35.F1.26 ↔ Aortenklappenersatz durch Xenograft (Bioprothese), endovaskulärer Zugang, transcavalärer Zugang

35.F1.33 ↔ Aortenklappenersatz durch Xenograft, stentless, endovaskulärer Zugang

35.F1.34 ↔ Aortenklappenersatz durch Xenograft, stentless, transapikal

35.F1.35 ↔ Aortenklappenersatz durch Xenograft, stentless, transapikal, mit Verwendung eines perkutanen apikalen Zugangs- und Verschlusssystems

35.F1.43 ↔ Aortenklappenersatz durch selbstexpandierendes Xenograft, nahtfrei, endovaskulärer Zugang

35.F1.44 ↔ Aortenklappenersatz durch selbstexpandierendes Xenograft, nahtfrei, transapikal

35.F1.45 ↔ Aortenklappenersatz durch selbstexpandierendes Xenograft, nahtfrei, transapikal, mit Verwendung eines perkutanen apikalen Zugangs- und Verschlusssystems

35.F2.23 ↔ Mitralklappenersatz durch Xenograft (Bioprothese), endovaskulärer Zugang

35.F2.24 ↔ Mitralklappenersatz durch Xenograft (Bioprothese), transapikal

35.F2.25 ↔ Mitralklappenersatz durch Xenograft (Bioprothese), transapikal mit Verwendung eines perkutanen apikalen Zugangs- und Verschlusssystems

35.F2.26 ↔ Mitralklappenersatz durch Xenograft (Bioprothese) mit transapikaler Verankerung

35.F2.33 ↔ Mitralklappenersatz durch Xenograft, stentless, endovaskulärer Zugang

35.F2.34 ↔ Mitralklappenersatz durch Xenograft, stentless, transapikal

35.F3.23 ↔ Pulmonalklappenersatz durch Xenograft (Bioprothese), endovaskulärer Zugang

35.F3.24 ↔ Pulmonalklappenersatz durch Xenograft (Bioprothese), transapikal

35.F3.25 ↔ Pulmonalklappenersatz durch Xenograft (Bioprothese), transapikal, mit Verwendung eines perkutanen apikalen Zugangs- und Verschlusssystems

35.F3.33 ↔ Pulmonalklappenersatz durch Xenograft, stentless, endovaskulärer Zugang

35.F3.34 ↔ Pulmonalklappenersatz durch Xenograft, stentless, transapikal

35.F3.35 ↔ Pulmonalklappenersatz durch Xenograft, stentless, transapikal, mit Verwendung eines perkutanen apikalen Zugangs- und Verschlusssystems

37.6A.11 ↔ Implantation eines herzkreislaufunterstützenden Systems, mit Pumpe, ohne Gasaustauschfunktion, extrakorporal, linksventrikulär, offen chirurgisch thorakal (Thorakotomie, Minithorakotomie, Sternotomie)

37.6A.12 ↔ Implantation eines herzkreislaufunterstützenden Systems, mit Pumpe, ohne Gasaustauschfunktion, extrakorporal, rechtsventrikulär, offen chirurgisch thorakal (Thorakotomie, Minithorakotomie, Sternotomie)

37.6A.21 ↔ Implantation eines herzkreislaufunterstützenden Systems, mit Pumpe, ohne Gasaustauschfunktion, extrakorporal, biventrikulär, offen chirurgisch thorakal (Thorakotomie, Minithorakotomie, Sternotomie)

37.6A.35 ↔ Implantation eines herzkreislaufunterstützenden Systems, mit Pumpe, ohne Gasaustauschfunktion, intrakorporal, linksventrikulär, Hospital Set, offen chirurgisch thorakal (Thorakotomie, Minithorakotomie, Sternotomie)

37.6A.37 ↔ Implantation eines herzkreislaufunterstützenden Systems, mit Pumpe, ohne Gasaustauschfunktion, intrakorporal, rechtsventrikulär, Hospital Set, offen chirurgisch thorakal (Thorakotomie, Minithorakotomie, Sternotomie)

37.6A.3A ↔ Implantation eines herzkreislaufunterstützenden Systems, mit Pumpe, ohne Gasaustauschfunktion, intrakorporal, biventrikulär, Hospital Set, offen chirurgisch thorakal (Thorakotomie, Minithorakotomie, Sternotomie)

39.73.46 ↔ Endovaskuläre Implantation in die Aorta thoracoabdominalis von Stent-Grafts [Stent-Prothesen], mit Versorgung eines Gefässabganges in Parallelgraft-Technik

39.73.47 ↔ Endovaskuläre Implantation in die Aorta thoracoabdominalis von Stent-Grafts [Stent-Prothesen], mit Versorgung von 2 und mehr Gefässabgängen in Parallelgraft-Technik

68.8 ↔ Becken-Eviszeration

Prozedur A07-14

99.B7.1D ‡↔ Intensivmedizinische Komplexbehandlung, 2485 bis 2760 Aufwandspunkte

99.B7.1E ‡↔ Intensivmedizinische Komplexbehandlung, 2761 bis 3220 Aufwandspunkte

99.B7.1F ‡↔ Intensivmedizinische Komplexbehandlung, 3221 bis 3680 Aufwandspunkte

99.B7.1G ‡↔ Intensivmedizinische Komplexbehandlung, 3681 bis 4600 Aufwandspunkte

99.B7.1H ‡↔ Intensivmedizinische Komplexbehandlung, 4601 bis 5520 Aufwandspunkte

99.B7.1I ‡↔ Intensivmedizinische Komplexbehandlung, 5521 bis 7360 Aufwandspunkte

99.B7.1J ‡↔ Intensivmedizinische Komplexbehandlung, 7361 bis 9200 Aufwandspunkte

99.B7.1K ‡↔ Intensivmedizinische Komplexbehandlung, 9201 bis 11040 Aufwandspunkte

99.B7.1L ‡↔ Intensivmedizinische Komplexbehandlung, 11041 bis 13800 Aufwandspunkte

99.B7.1M ‡↔ Intensivmedizinische Komplexbehandlung, 13801 bis 16560 Aufwandspunkte

99.B7.1N ‡↔ Intensivmedizinische Komplexbehandlung, 16561 bis 19320 Aufwandspunkte

99.B7.1O ‡↔ Intensivmedizinische Komplexbehandlung, 19321 und mehr Aufwandspunkte

99.B8.5R †↔ IMC-Komplexbehandlung im Neugeborenenalter, 16661 bis 19600 Aufwandspunkte

99.B8.5S †↔ IMC-Komplexbehandlung im Neugeborenenalter, 19601 und mehr Aufwandspunkte

Prozedur A07-17

99.B7.1C †↔ Intensivmedizinische Komplexbehandlung, 2209 bis 2484 Aufwandspunkte

99.B7.1J †↔ Intensivmedizinische Komplexbehandlung, 7361 bis 9200 Aufwandspunkte

99.B7.1D †↔ Intensivmedizinische Komplexbehandlung, 2485 bis 2760 Aufwandspunkte

99.B7.1K †↔ Intensivmedizinische Komplexbehandlung, 9201 bis 11040 Aufwandspunkte

99.B7.1E †↔ Intensivmedizinische Komplexbehandlung, 2761 bis 3220 Aufwandspunkte

99.B7.1L †↔ Intensivmedizinische Komplexbehandlung, 11041 bis 13800 Aufwandspunkte

99.B7.1F †↔ Intensivmedizinische Komplexbehandlung, 3221 bis 3680 Aufwandspunkte

99.B7.1M †↔ Intensivmedizinische Komplexbehandlung, 13801 bis 16560 Aufwandspunkte

99.B7.1G †↔ Intensivmedizinische Komplexbehandlung, 3681 bis 4600 Aufwandspunkte

99.B7.1N †↔ Intensivmedizinische Komplexbehandlung, 16561 bis 19320 Aufwandspunkte

99.B7.1H †↔ Intensivmedizinische Komplexbehandlung, 4601 bis 5520 Aufwandspunkte

99.B7.1O †↔ Intensivmedizinische Komplexbehandlung, 19321 und mehr Aufwandspunkte

99.B7.1I †↔ Intensivmedizinische Komplexbehandlung, 5521 bis 7360 Aufwandspunkte

Prozedur A07-18

99.B8.1B †↔ IMC-Komplexbehandlung des Erwachsenen, 1933 bis 2208 Aufwandspunkte

99.B8.1I †↔ IMC-Komplexbehandlung des Erwachsenen, 5521 bis 7360 Aufwandspunkte

99.B8.1C †↔ IMC-Komplexbehandlung des Erwachsenen, 2209 bis 2484 Aufwandspunkte

99.B8.1J †↔ IMC-Komplexbehandlung des Erwachsenen, 7361 bis 9200 Aufwandspunkte

99.B8.1D †↔ IMC-Komplexbehandlung des Erwachsenen, 2485 bis 2760 Aufwandspunkte

99.B8.1K †↔ IMC-Komplexbehandlung des Erwachsenen, 9201 bis 11040 Aufwandspunkte

99.B8.1E †↔ IMC-Komplexbehandlung des Erwachsenen, 2761 bis 3220 Aufwandspunkte

99.B8.1L †↔ IMC-Komplexbehandlung des Erwachsenen, 11041 bis 13800 Aufwandspunkte

99.B8.1F †↔ IMC-Komplexbehandlung des Erwachsenen, 3221 bis 3680 Aufwandspunkte

99.B8.1M †↔ IMC-Komplexbehandlung des Erwachsenen, 13801 bis 16560 Aufwandspunkte

99.B8.1G †↔ IMC-Komplexbehandlung des Erwachsenen, 3681 bis 4600 Aufwandspunkte

99.B8.1N †↔ IMC-Komplexbehandlung des Erwachsenen, 16561 bis 19320 Aufwandspunkte

99.B8.1H †↔ IMC-Komplexbehandlung des Erwachsenen, 4601 bis 5520 Aufwandspunkte

99.B8.1O †↔ IMC-Komplexbehandlung des Erwachsenen, 19321 und mehr Aufwandspunkte

Prozedur A07-19

99.B7.1D †↔ Intensivmedizinische Komplexbehandlung, 2485 bis 2760 Aufwandspunkte

99.B7.4E †↔ Intensivmedizinische Komplexbehandlung im Kindesalter (Basisprozedur), 2353 bis 2646 Aufwandspunkte

99.B7.1E †↔ Intensivmedizinische Komplexbehandlung, 2761 bis 3220 Aufwandspunkte

99.B7.4F †↔ Intensivmedizinische Komplexbehandlung im Kindesalter (Basisprozedur), 2647 bis 2940 Aufwandspunkte

99.B7.1F †↔ Intensivmedizinische Komplexbehandlung, 3221 bis 3680 Aufwandspunkte

99.B7.4G †↔ Intensivmedizinische Komplexbehandlung im Kindesalter (Basisprozedur), 2941 bis 3430 Aufwandspunkte

99.B7.1G †↔ Intensivmedizinische Komplexbehandlung, 3681 bis 4600 Aufwandspunkte

99.B7.4H †↔ Intensivmedizinische Komplexbehandlung im Kindesalter (Basisprozedur), 3431 bis 3920 Aufwandspunkte

99.B7.1H †↔ Intensivmedizinische Komplexbehandlung, 4601 bis 5520 Aufwandspunkte

99.B7.4I †↔ Intensivmedizinische Komplexbehandlung im Kindesalter (Basisprozedur), 3921 bis 4410 Aufwandspunkte

99.B7.1I †↔ Intensivmedizinische Komplexbehandlung, 5521 bis 7360 Aufwandspunkte

99.B7.4J †↔ Intensivmedizinische Komplexbehandlung im Kindesalter (Basisprozedur), 4411 bis 4900 Aufwandspunkte

99.B7.1J †↔ Intensivmedizinische Komplexbehandlung, 7361 bis 9200 Aufwandspunkte

99.B7.4K †↔ Intensivmedizinische Komplexbehandlung im Kindesalter (Basisprozedur), 4901 bis 5880 Aufwandspunkte

99.B7.1K †↔ Intensivmedizinische Komplexbehandlung, 9201 bis 11040 Aufwandspunkte

99.B7.4L †↔ Intensivmedizinische Komplexbehandlung im Kindesalter (Basisprozedur), 5881 bis 6860 Aufwandspunkte

99.B7.1L †↔ Intensivmedizinische Komplexbehandlung, 11041 bis 13800 Aufwandspunkte

99.B7.4M †↔ Intensivmedizinische Komplexbehandlung im Kindesalter (Basisprozedur), 6861 bis 7840 Aufwandspunkte

99.B7.1M †↔ Intensivmedizinische Komplexbehandlung, 13801 bis 16560 Aufwandspunkte

99.B7.4N †↔ Intensivmedizinische Komplexbehandlung im Kindesalter (Basisprozedur), 7841 bis 9800 Aufwandspunkte

99.B7.1N †↔ Intensivmedizinische Komplexbehandlung, 16561 bis 19320 Aufwandspunkte

99.B7.1O †↔ Intensivmedizinische Komplexbehandlung, 19321 und mehr Aufwandspunkte

99.B7.4C †↔ Intensivmedizinische Komplexbehandlung im Kindesalter (Basisprozedur), 1765 bis 2058 Aufwandspunkte

99.B7.4D †↔ Intensivmedizinische Komplexbehandlung im Kindesalter (Basisprozedur), 2059 bis 2352 Aufwandspunkte

- 99.B7.4O †↔ Intensivmedizinische Komplexbehandlung im Kindesalter (Basisprozedur), 9801 bis 11760 Aufwandspunkte
- 99.B7.4P †↔ Intensivmedizinische Komplexbehandlung im Kindesalter (Basisprozedur), 11761 bis 13720 Aufwandspunkte
- 99.B7.4Q †↔ Intensivmedizinische Komplexbehandlung im Kindesalter (Basisprozedur), 13721 bis 16660 Aufwandspunkte
- 99.B7.4R †↔ Intensivmedizinische Komplexbehandlung im Kindesalter (Basisprozedur), 16661 bis 19600 Aufwandspunkte
- 99.B7.4S †↔ Intensivmedizinische Komplexbehandlung im Kindesalter (Basisprozedur), 19601 und mehr Aufwandspunkte
- 99.B7.5C †↔ Intensivmedizinische Komplexbehandlung im Neugeborenenalter (Basisprozedur), 1765 bis 2058 Aufwandspunkte
- 99.B7.5D †↔ Intensivmedizinische Komplexbehandlung im Neugeborenenalter (Basisprozedur), 2059 bis 2352 Aufwandspunkte
- 99.B7.5E †↔ Intensivmedizinische Komplexbehandlung im Neugeborenenalter (Basisprozedur), 2353 bis 2646 Aufwandspunkte
- 99.B7.5F †↔ Intensivmedizinische Komplexbehandlung im Neugeborenenalter (Basisprozedur), 2647 bis 2940 Aufwandspunkte
- 99.B7.5G †↔ Intensivmedizinische Komplexbehandlung im Neugeborenenalter (Basisprozedur), 2941 bis 3430 Aufwandspunkte
- 99.B7.5H †↔ Intensivmedizinische Komplexbehandlung im Neugeborenenalter (Basisprozedur), 3431 bis 3920 Aufwandspunkte
- 99.B7.5I †↔ Intensivmedizinische Komplexbehandlung im Neugeborenenalter (Basisprozedur), 3921 bis 4410 Aufwandspunkte
- 99.B7.5J †↔ Intensivmedizinische Komplexbehandlung im Neugeborenenalter (Basisprozedur), 4411 bis 4900 Aufwandspunkte
- 99.B7.5K †↔ Intensivmedizinische Komplexbehandlung im Neugeborenenalter (Basisprozedur), 4901 bis 5880 Aufwandspunkte
- 99.B7.5L †↔ Intensivmedizinische Komplexbehandlung im Neugeborenenalter (Basisprozedur), 5881 bis 6860 Aufwandspunkte
- 99.B7.5M †↔ Intensivmedizinische Komplexbehandlung im Neugeborenenalter (Basisprozedur), 6861 bis 7840 Aufwandspunkte
- 99.B7.5N †↔ Intensivmedizinische Komplexbehandlung im Neugeborenenalter (Basisprozedur), 7841 bis 9800 Aufwandspunkte
- 99.B7.5O †↔ Intensivmedizinische Komplexbehandlung im Neugeborenenalter (Basisprozedur), 9801 bis 11760 Aufwandspunkte
- 99.B7.5P †↔ Intensivmedizinische Komplexbehandlung im Neugeborenenalter (Basisprozedur), 11761 bis 13720 Aufwandspunkte
- 99.B7.5Q †↔ Intensivmedizinische Komplexbehandlung im Neugeborenenalter (Basisprozedur), 13721 bis 16660 Aufwandspunkte
- 99.B7.5R †↔ Intensivmedizinische Komplexbehandlung im Neugeborenenalter (Basisprozedur), 16661 bis 19600 Aufwandspunkte
- 99.B7.5S †↔ Intensivmedizinische Komplexbehandlung im Neugeborenenalter (Basisprozedur), 19601 und mehr Aufwandspunkte

Prozedur A07-2

- 99.B7.16 †↔ Intensivmedizinische Komplexbehandlung, 829 bis 1104 Aufwandspunkte
- 99.B7.17 †↔ Intensivmedizinische Komplexbehandlung, 1105 bis 1380 Aufwandspunkte
- 99.B7.18 †↔ Intensivmedizinische Komplexbehandlung, 1381 bis 1656 Aufwandspunkte
- 99.B7.1A †↔ Intensivmedizinische Komplexbehandlung, 1657 bis 1932 Aufwandspunkte
- 99.B7.1B †↔ Intensivmedizinische Komplexbehandlung, 1933 bis 2208 Aufwandspunkte
- 99.B7.1C †↔ Intensivmedizinische Komplexbehandlung, 2209 bis 2484 Aufwandspunkte
- 99.B7.1D †↔ Intensivmedizinische Komplexbehandlung, 2485 bis 2760 Aufwandspunkte
- 99.B7.1E †↔ Intensivmedizinische Komplexbehandlung, 2761 bis 3220 Aufwandspunkte
- 99.B7.1F †↔ Intensivmedizinische Komplexbehandlung, 3221 bis 3680 Aufwandspunkte
- 99.B7.1G †↔ Intensivmedizinische Komplexbehandlung, 3681 bis 4600 Aufwandspunkte
- 99.B7.1H †↔ Intensivmedizinische Komplexbehandlung, 4601 bis 5520 Aufwandspunkte
- 99.B7.1I †↔ Intensivmedizinische Komplexbehandlung, 5521 bis 7360 Aufwandspunkte
- 99.B7.1J †↔ Intensivmedizinische Komplexbehandlung, 7361 bis 9200 Aufwandspunkte
- 99.B7.1K †↔ Intensivmedizinische Komplexbehandlung, 9201 bis 11040 Aufwandspunkte
- 99.B7.1L †↔ Intensivmedizinische Komplexbehandlung, 11041 bis 13800 Aufwandspunkte
- 99.B7.1M †↔ Intensivmedizinische Komplexbehandlung, 13801 bis 16560 Aufwandspunkte
- 99.B7.1N †↔ Intensivmedizinische Komplexbehandlung, 16561 bis 19320 Aufwandspunkte
- 99.B7.1O †↔ Intensivmedizinische Komplexbehandlung, 19321 und mehr Aufwandspunkte
- 99.B7.47 †↔ Intensivmedizinische Komplexbehandlung im Kindesalter (Basisprozedur), 785 bis 980 Aufwandspunkte
- 99.B7.48 †↔ Intensivmedizinische Komplexbehandlung im Kindesalter (Basisprozedur), 981 bis 1176 Aufwandspunkte
- 99.B7.4A †↔ Intensivmedizinische Komplexbehandlung im Kindesalter (Basisprozedur), 1177 bis 1470 Aufwandspunkte
- 99.B7.4B †↔ Intensivmedizinische Komplexbehandlung im Kindesalter (Basisprozedur), 1471 bis 1764 Aufwandspunkte
- 99.B7.4C †↔ Intensivmedizinische Komplexbehandlung im Kindesalter (Basisprozedur), 1765 bis 2058 Aufwandspunkte
- 99.B7.4D †↔ Intensivmedizinische Komplexbehandlung im Kindesalter (Basisprozedur), 2059 bis 2352 Aufwandspunkte
- 99.B7.4E †↔ Intensivmedizinische Komplexbehandlung im Kindesalter (Basisprozedur), 2353 bis 2646 Aufwandspunkte
- 99.B7.4F †↔ Intensivmedizinische Komplexbehandlung im Kindesalter (Basisprozedur), 2647 bis 2940 Aufwandspunkte
- 99.B7.4G †↔ Intensivmedizinische Komplexbehandlung im Kindesalter (Basisprozedur), 2941 bis 3430 Aufwandspunkte
- 99.B7.4H †↔ Intensivmedizinische Komplexbehandlung im Kindesalter (Basisprozedur), 3431 bis 3920 Aufwandspunkte

99.B7.4I ‡↔	Intensivmedizinische Komplexbehandlung im Kindesalter (Basisprozedur), 3921 bis 4410 Aufwandspunkte	99.B7.5D ‡↔	Intensivmedizinische Komplexbehandlung im Neugeborenenalter (Basisprozedur), 2059 bis 2352 Aufwandspunkte
99.B7.4J ‡↔	Intensivmedizinische Komplexbehandlung im Kindesalter (Basisprozedur), 4411 bis 4900 Aufwandspunkte	99.B7.5E ‡↔	Intensivmedizinische Komplexbehandlung im Neugeborenenalter (Basisprozedur), 2353 bis 2646 Aufwandspunkte
99.B7.4K ‡↔	Intensivmedizinische Komplexbehandlung im Kindesalter (Basisprozedur), 4901 bis 5880 Aufwandspunkte	99.B7.5F ‡↔	Intensivmedizinische Komplexbehandlung im Neugeborenenalter (Basisprozedur), 2647 bis 2940 Aufwandspunkte
99.B7.4L ‡↔	Intensivmedizinische Komplexbehandlung im Kindesalter (Basisprozedur), 5881 bis 6860 Aufwandspunkte	99.B7.5G ‡↔	Intensivmedizinische Komplexbehandlung im Neugeborenenalter (Basisprozedur), 2941 bis 3430 Aufwandspunkte
99.B7.4M ‡↔	Intensivmedizinische Komplexbehandlung im Kindesalter (Basisprozedur), 6861 bis 7840 Aufwandspunkte	99.B7.5H ‡↔	Intensivmedizinische Komplexbehandlung im Neugeborenenalter (Basisprozedur), 3431 bis 3920 Aufwandspunkte
99.B7.4N ‡↔	Intensivmedizinische Komplexbehandlung im Kindesalter (Basisprozedur), 7841 bis 9800 Aufwandspunkte	99.B7.5I ‡↔	Intensivmedizinische Komplexbehandlung im Neugeborenenalter (Basisprozedur), 3921 bis 4410 Aufwandspunkte
99.B7.4O ‡↔	Intensivmedizinische Komplexbehandlung im Kindesalter (Basisprozedur), 9801 bis 11760 Aufwandspunkte	99.B7.5J ‡↔	Intensivmedizinische Komplexbehandlung im Neugeborenenalter (Basisprozedur), 4411 bis 4900 Aufwandspunkte
99.B7.4P ‡↔	Intensivmedizinische Komplexbehandlung im Kindesalter (Basisprozedur), 11761 bis 13720 Aufwandspunkte	99.B7.5K ‡↔	Intensivmedizinische Komplexbehandlung im Neugeborenenalter (Basisprozedur), 4901 bis 5880 Aufwandspunkte
99.B7.4Q ‡↔	Intensivmedizinische Komplexbehandlung im Kindesalter (Basisprozedur), 13721 bis 16660 Aufwandspunkte	99.B7.5L ‡↔	Intensivmedizinische Komplexbehandlung im Neugeborenenalter (Basisprozedur), 5881 bis 6860 Aufwandspunkte
99.B7.4R ‡↔	Intensivmedizinische Komplexbehandlung im Kindesalter (Basisprozedur), 16661 bis 19600 Aufwandspunkte	99.B7.5M ‡↔	Intensivmedizinische Komplexbehandlung im Neugeborenenalter (Basisprozedur), 6861 bis 7840 Aufwandspunkte
99.B7.4S ‡↔	Intensivmedizinische Komplexbehandlung im Kindesalter (Basisprozedur), 19601 und mehr Aufwandspunkte	99.B7.5N ‡↔	Intensivmedizinische Komplexbehandlung im Neugeborenenalter (Basisprozedur), 7841 bis 9800 Aufwandspunkte
99.B7.57 ‡↔	Intensivmedizinische Komplexbehandlung im Neugeborenenalter (Basisprozedur), 785 bis 980 Aufwandspunkte	99.B7.5O ‡↔	Intensivmedizinische Komplexbehandlung im Neugeborenenalter (Basisprozedur), 9801 bis 11760 Aufwandspunkte
99.B7.58 ‡↔	Intensivmedizinische Komplexbehandlung im Neugeborenenalter (Basisprozedur), 981 bis 1176 Aufwandspunkte	99.B7.5P ‡↔	Intensivmedizinische Komplexbehandlung im Neugeborenenalter (Basisprozedur), 11761 bis 13720 Aufwandspunkte
99.B7.5A ‡↔	Intensivmedizinische Komplexbehandlung im Neugeborenenalter (Basisprozedur), 1177 bis 1470 Aufwandspunkte	99.B7.5Q ‡↔	Intensivmedizinische Komplexbehandlung im Neugeborenenalter (Basisprozedur), 13721 bis 16660 Aufwandspunkte
99.B7.5B ‡↔	Intensivmedizinische Komplexbehandlung im Neugeborenenalter (Basisprozedur), 1471 bis 1764 Aufwandspunkte	99.B7.5R ‡↔	Intensivmedizinische Komplexbehandlung im Neugeborenenalter (Basisprozedur), 16661 bis 19600 Aufwandspunkte
99.B7.5C ‡↔	Intensivmedizinische Komplexbehandlung im Neugeborenenalter (Basisprozedur), 1765 bis 2058 Aufwandspunkte	99.B7.5S ‡↔	Intensivmedizinische Komplexbehandlung im Neugeborenenalter (Basisprozedur), 19601 und mehr Aufwandspunkte

Prozedur A07-3

33.50 ↔	Lungentransplantation, n.n.bez.	33.6X.99 ↔	Kombinierte Herz-Lungentransplantation, sonstige
33.51 ↔	Einseitige Lungentransplantation	37.51.00 ↔	Herztransplantation, n.n.bez.
33.52 ↔	Beidseitige Lungentransplantation	37.51.10 ↔	Herztransplantation
33.53 ↔	Lungen-Retransplantation während desselben stationären Aufenthaltes	37.51.20 ↔	Herz-Retransplantation während desselben stationären Aufenthaltes
33.6X.00 ↔	Kombinierte Herz-Lungentransplantation, n.n.bez.	37.51.99 ↔	Herztransplantation, sonstige
33.6X.10 ↔	Kombinierte Herz-Lungen-Retransplantation während desselben stationären Aufenthaltes	84.92 ↔	Trennung von eineiigen siamesischen Zwillingen
		84.93 ↔	Trennung von zweieiigen siamesischen Zwillingen

Prozedur A07-4

99.B7.18 †↔ Intensivmedizinische Komplexbehandlung, 1381 bis 1656 Aufwandspunkte	99.B7.1H †↔ Intensivmedizinische Komplexbehandlung, 4601 bis 5520 Aufwandspunkte
99.B7.1A †↔ Intensivmedizinische Komplexbehandlung, 1657 bis 1932 Aufwandspunkte	99.B7.1I †↔ Intensivmedizinische Komplexbehandlung, 5521 bis 7360 Aufwandspunkte
99.B7.1B †↔ Intensivmedizinische Komplexbehandlung, 1933 bis 2208 Aufwandspunkte	99.B7.1J †↔ Intensivmedizinische Komplexbehandlung, 7361 bis 9200 Aufwandspunkte
99.B7.1C †↔ Intensivmedizinische Komplexbehandlung, 2209 bis 2484 Aufwandspunkte	99.B7.1K †↔ Intensivmedizinische Komplexbehandlung, 9201 bis 11040 Aufwandspunkte
99.B7.1D †↔ Intensivmedizinische Komplexbehandlung, 2485 bis 2760 Aufwandspunkte	99.B7.1L †↔ Intensivmedizinische Komplexbehandlung, 11041 bis 13800 Aufwandspunkte
99.B7.1E †↔ Intensivmedizinische Komplexbehandlung, 2761 bis 3220 Aufwandspunkte	99.B7.1M †↔ Intensivmedizinische Komplexbehandlung, 13801 bis 16560 Aufwandspunkte
99.B7.1F †↔ Intensivmedizinische Komplexbehandlung, 3221 bis 3680 Aufwandspunkte	99.B7.1N †↔ Intensivmedizinische Komplexbehandlung, 16561 bis 19320 Aufwandspunkte
99.B7.1G †↔ Intensivmedizinische Komplexbehandlung, 3681 bis 4600 Aufwandspunkte	99.B7.1O †↔ Intensivmedizinische Komplexbehandlung, 19321 und mehr Aufwandspunkte

Prozedur A07-5

99.B7.17 †↔ Intensivmedizinische Komplexbehandlung, 1105 bis 1380 Aufwandspunkte	99.B7.1H †↔ Intensivmedizinische Komplexbehandlung, 4601 bis 5520 Aufwandspunkte
99.B7.18 †↔ Intensivmedizinische Komplexbehandlung, 1381 bis 1656 Aufwandspunkte	99.B7.1I †↔ Intensivmedizinische Komplexbehandlung, 5521 bis 7360 Aufwandspunkte
99.B7.1A †↔ Intensivmedizinische Komplexbehandlung, 1657 bis 1932 Aufwandspunkte	99.B7.1J †↔ Intensivmedizinische Komplexbehandlung, 7361 bis 9200 Aufwandspunkte
99.B7.1B †↔ Intensivmedizinische Komplexbehandlung, 1933 bis 2208 Aufwandspunkte	99.B7.1K †↔ Intensivmedizinische Komplexbehandlung, 9201 bis 11040 Aufwandspunkte
99.B7.1C †↔ Intensivmedizinische Komplexbehandlung, 2209 bis 2484 Aufwandspunkte	99.B7.1L †↔ Intensivmedizinische Komplexbehandlung, 11041 bis 13800 Aufwandspunkte
99.B7.1D †↔ Intensivmedizinische Komplexbehandlung, 2485 bis 2760 Aufwandspunkte	99.B7.1M †↔ Intensivmedizinische Komplexbehandlung, 13801 bis 16560 Aufwandspunkte
99.B7.1E †↔ Intensivmedizinische Komplexbehandlung, 2761 bis 3220 Aufwandspunkte	99.B7.1N †↔ Intensivmedizinische Komplexbehandlung, 16561 bis 19320 Aufwandspunkte
99.B7.1F †↔ Intensivmedizinische Komplexbehandlung, 3221 bis 3680 Aufwandspunkte	99.B7.1O †↔ Intensivmedizinische Komplexbehandlung, 19321 und mehr Aufwandspunkte
99.B7.1G †↔ Intensivmedizinische Komplexbehandlung, 3681 bis 4600 Aufwandspunkte	

Prozedur A07-6

99.B8.15 †↔ IMC-Komplexbehandlung des Erwachsenen, 553 bis 828 Aufwandspunkte	99.B8.1G †↔ IMC-Komplexbehandlung des Erwachsenen, 3681 bis 4600 Aufwandspunkte
99.B8.16 †↔ IMC-Komplexbehandlung des Erwachsenen, 829 bis 1104 Aufwandspunkte	99.B8.1H †↔ IMC-Komplexbehandlung des Erwachsenen, 4601 bis 5520 Aufwandspunkte
99.B8.17 †↔ IMC-Komplexbehandlung des Erwachsenen, 1105 bis 1380 Aufwandspunkte	99.B8.1I †↔ IMC-Komplexbehandlung des Erwachsenen, 5521 bis 7360 Aufwandspunkte
99.B8.18 †↔ IMC-Komplexbehandlung des Erwachsenen, 1381 bis 1656 Aufwandspunkte	99.B8.1J †↔ IMC-Komplexbehandlung des Erwachsenen, 7361 bis 9200 Aufwandspunkte
99.B8.1A †↔ IMC-Komplexbehandlung des Erwachsenen, 1657 bis 1932 Aufwandspunkte	99.B8.1K †↔ IMC-Komplexbehandlung des Erwachsenen, 9201 bis 11040 Aufwandspunkte
99.B8.1B †↔ IMC-Komplexbehandlung des Erwachsenen, 1933 bis 2208 Aufwandspunkte	99.B8.1L †↔ IMC-Komplexbehandlung des Erwachsenen, 11041 bis 13800 Aufwandspunkte
99.B8.1C †↔ IMC-Komplexbehandlung des Erwachsenen, 2209 bis 2484 Aufwandspunkte	99.B8.1M †↔ IMC-Komplexbehandlung des Erwachsenen, 13801 bis 16560 Aufwandspunkte
99.B8.1D †↔ IMC-Komplexbehandlung des Erwachsenen, 2485 bis 2760 Aufwandspunkte	99.B8.1N †↔ IMC-Komplexbehandlung des Erwachsenen, 16561 bis 19320 Aufwandspunkte
99.B8.1E †↔ IMC-Komplexbehandlung des Erwachsenen, 2761 bis 3220 Aufwandspunkte	99.B8.1O †↔ IMC-Komplexbehandlung des Erwachsenen, 19321 und mehr Aufwandspunkte
99.B8.1F †↔ IMC-Komplexbehandlung des Erwachsenen, 3221 bis 3680 Aufwandspunkte	

Prozedur A07-7

- 55.69.00 ↔ Sonstige Nierentransplantation, n.n.bez.
 55.69.10 ↔ Sonstige Nierentransplantation, allogene
 55.69.20 ↔ Sonstige Nierentransplantation, syngene
 55.69.30 ↔ Sonstige Nierentransplantation, En-bloc-
 Transplantat

- 55.69.40 ↔ Sonstige Nierentransplantation, Nieren-
 Retransplantation während desselben stationären
 Aufenthaltes
 55.69.99 ↔ Sonstige Nierentransplantation, sonstige

Prozedur A07-8

- 37.69.20 †↔ Dauer der Behandlung mit einem
 herzkreislaufunterstützenden System, mit Pumpe,
 ohne Gasaustauschfunktion, intravasal (inkl.
 intrakardial), bis 48 Stunden
- 37.69.21 †↔ Dauer der Behandlung mit einem
 herzkreislaufunterstützenden System, mit Pumpe,
 ohne Gasaustauschfunktion, intravasal (inkl.
 intrakardial), von mehr als 48 Stunden bis 96
 Stunden
- 37.69.22 †↔ Dauer der Behandlung mit einem
 herzkreislaufunterstützenden System, mit Pumpe,
 ohne Gasaustauschfunktion, intravasal (inkl.
 intrakardial), von mehr als 96 Stunden bis 120
 Stunden
- 37.69.24 †↔ Dauer der Behandlung mit einem
 herzkreislaufunterstützenden System, mit Pumpe,
 ohne Gasaustauschfunktion, intravasal (inkl.
 intrakardial), von mehr als 120 Stunden bis 144
 Stunden
- 37.69.25 †↔ Dauer der Behandlung mit einem
 herzkreislaufunterstützenden System, mit Pumpe,
 ohne Gasaustauschfunktion, intravasal (inkl.
 intrakardial), von mehr als 144 Stunden bis 168
 Stunden
- 37.69.26 †↔ Dauer der Behandlung mit einem
 herzkreislaufunterstützenden System, mit Pumpe,
 ohne Gasaustauschfunktion, intravasal (inkl.
 intrakardial), von mehr als 168 Stunden bis 192
 Stunden
- 37.69.27 †↔ Dauer der Behandlung mit einem
 herzkreislaufunterstützenden System, mit Pumpe,
 ohne Gasaustauschfunktion, intravasal (inkl.
 intrakardial), von mehr als 192 Stunden bis 216
 Stunden
- 37.69.28 †↔ Dauer der Behandlung mit einem
 herzkreislaufunterstützenden System, mit Pumpe,
 ohne Gasaustauschfunktion, intravasal (inkl.
 intrakardial), von mehr als 216 Stunden bis 240
 Stunden
- 37.69.2A †↔ Dauer der Behandlung mit einem
 herzkreislaufunterstützenden System, mit Pumpe,
 ohne Gasaustauschfunktion, intravasal (inkl.
 intrakardial), von mehr als 240 Stunden bis 288
 Stunden
- 37.69.2B †↔ Dauer der Behandlung mit einem
 herzkreislaufunterstützenden System, mit Pumpe,
 ohne Gasaustauschfunktion, intravasal (inkl.
 intrakardial), von mehr als 288 Stunden bis 336
 Stunden
- 37.69.2C †↔ Dauer der Behandlung mit einem
 herzkreislaufunterstützenden System, mit Pumpe,
 ohne Gasaustauschfunktion, intravasal (inkl.
 intrakardial), von mehr als 336 Stunden bis 384
 Stunden
- 37.69.2D †↔ Dauer der Behandlung mit einem
 herzkreislaufunterstützenden System, mit Pumpe,
 ohne Gasaustauschfunktion, intravasal (inkl.
 intrakardial), von mehr als 384 Stunden bis 432
 Stunden
- 37.69.2E †↔ Dauer der Behandlung mit einem
 herzkreislaufunterstützenden System, mit Pumpe,
 ohne Gasaustauschfunktion, intravasal (inkl.
 intrakardial), von mehr als 432 Stunden bis 480
 Stunden
- 37.69.2F †↔ Dauer der Behandlung mit einem
 herzkreislaufunterstützenden System, mit Pumpe,
 ohne Gasaustauschfunktion, intravasal (inkl.
 intrakardial), von mehr als 480 Stunden bis 528
 Stunden
- 37.69.2G †↔ Dauer der Behandlung mit einem
 herzkreislaufunterstützenden System, mit Pumpe,
 ohne Gasaustauschfunktion, intravasal (inkl.
 intrakardial), von mehr als 528 Stunden bis 600
 Stunden
- 37.69.2H †↔ Dauer der Behandlung mit einem
 herzkreislaufunterstützenden System, mit Pumpe,
 ohne Gasaustauschfunktion, intravasal (inkl.
 intrakardial), von mehr als 600 Stunden bis 672
 Stunden
- 37.69.2I †↔ Dauer der Behandlung mit einem
 herzkreislaufunterstützenden System, mit Pumpe,
 ohne Gasaustauschfunktion, intravasal (inkl.
 intrakardial), von mehr als 672 Stunden bis 744
 Stunden
- 37.69.2J †↔ Dauer der Behandlung mit einem
 herzkreislaufunterstützenden System, mit Pumpe,
 ohne Gasaustauschfunktion, intravasal (inkl.
 intrakardial), von mehr als 744 Stunden bis 816
 Stunden
- 37.69.2K †↔ Dauer der Behandlung mit einem
 herzkreislaufunterstützenden System, mit Pumpe,
 ohne Gasaustauschfunktion, intravasal (inkl.
 intrakardial), von mehr als 816 Stunden bis 888
 Stunden
- 37.69.2L †↔ Dauer der Behandlung mit einem
 herzkreislaufunterstützenden System, mit Pumpe,
 ohne Gasaustauschfunktion, intravasal (inkl.
 intrakardial), von mehr als 888 Stunden bis 960
 Stunden
- 37.69.2M †↔ Dauer der Behandlung mit einem
 herzkreislaufunterstützenden System, mit Pumpe,
 ohne Gasaustauschfunktion, intravasal (inkl.
 intrakardial), von mehr als 960 Stunden bis 1032
 Stunden
- 37.69.2N †↔ Dauer der Behandlung mit einem
 herzkreislaufunterstützenden System, mit Pumpe,
 ohne Gasaustauschfunktion, intravasal (inkl.
 intrakardial), von mehr als 1032 Stunden
- 37.69.40 †↔ Dauer der Behandlung mit einem
 herzkreislaufunterstützenden System, mit Pumpe,
 ohne Gasaustauschfunktion, extrakorporal,
 univentrikulär, bis 48 Stunden
- 37.69.41 †↔ Dauer der Behandlung mit einem
 herzkreislaufunterstützenden System, mit Pumpe,
 ohne Gasaustauschfunktion, extrakorporal,
 univentrikulär, von mehr als 48 Stunden bis 96
 Stunden

37.69.6G †↔	Dauer der Behandlung mit einem herzkreislaufunterstützenden System, mit Pumpe, ohne Gasaustauschfunktion, intrakorporal, uni- und biventrikulär, von mehr als 528 Stunden bis 600 Stunden	37.69.6K †↔	Dauer der Behandlung mit einem herzkreislaufunterstützenden System, mit Pumpe, ohne Gasaustauschfunktion, intrakorporal, uni- und biventrikulär, von mehr als 816 Stunden bis 888 Stunden
37.69.6H †↔	Dauer der Behandlung mit einem herzkreislaufunterstützenden System, mit Pumpe, ohne Gasaustauschfunktion, intrakorporal, uni- und biventrikulär, von mehr als 600 Stunden bis 672 Stunden	37.69.6L †↔	Dauer der Behandlung mit einem herzkreislaufunterstützenden System, mit Pumpe, ohne Gasaustauschfunktion, intrakorporal, uni- und biventrikulär, von mehr als 888 Stunden bis 960 Stunden
37.69.6I †↔	Dauer der Behandlung mit einem herzkreislaufunterstützenden System, mit Pumpe, ohne Gasaustauschfunktion, intrakorporal, uni- und biventrikulär, von mehr als 672 Stunden bis 744 Stunden	37.69.6M †↔	Dauer der Behandlung mit einem herzkreislaufunterstützenden System, mit Pumpe, ohne Gasaustauschfunktion, intrakorporal, uni- und biventrikulär, von mehr als 960 Stunden bis 1032 Stunden
37.69.6J †↔	Dauer der Behandlung mit einem herzkreislaufunterstützenden System, mit Pumpe, ohne Gasaustauschfunktion, intrakorporal, uni- und biventrikulär, von mehr als 744 Stunden bis 816 Stunden	37.69.6N †↔	Dauer der Behandlung mit einem herzkreislaufunterstützenden System, mit Pumpe, ohne Gasaustauschfunktion, intrakorporal, uni- und biventrikulär, von mehr als 1032 Stunden

Prozedur A07-9

99.B7.15 †↔	Intensivmedizinische Komplexbehandlung, 553 bis 828 Aufwandspunkte	99.B7.1G †↔	Intensivmedizinische Komplexbehandlung, 3681 bis 4600 Aufwandspunkte
99.B7.16 †↔	Intensivmedizinische Komplexbehandlung, 829 bis 1104 Aufwandspunkte	99.B7.1H †↔	Intensivmedizinische Komplexbehandlung, 4601 bis 5520 Aufwandspunkte
99.B7.17 †↔	Intensivmedizinische Komplexbehandlung, 1105 bis 1380 Aufwandspunkte	99.B7.1I †↔	Intensivmedizinische Komplexbehandlung, 5521 bis 7360 Aufwandspunkte
99.B7.18 †↔	Intensivmedizinische Komplexbehandlung, 1381 bis 1656 Aufwandspunkte	99.B7.1J †↔	Intensivmedizinische Komplexbehandlung, 7361 bis 9200 Aufwandspunkte
99.B7.1A †↔	Intensivmedizinische Komplexbehandlung, 1657 bis 1932 Aufwandspunkte	99.B7.1K †↔	Intensivmedizinische Komplexbehandlung, 9201 bis 11040 Aufwandspunkte
99.B7.1B †↔	Intensivmedizinische Komplexbehandlung, 1933 bis 2208 Aufwandspunkte	99.B7.1L †↔	Intensivmedizinische Komplexbehandlung, 11041 bis 13800 Aufwandspunkte
99.B7.1C †↔	Intensivmedizinische Komplexbehandlung, 2209 bis 2484 Aufwandspunkte	99.B7.1M †↔	Intensivmedizinische Komplexbehandlung, 13801 bis 16560 Aufwandspunkte
99.B7.1D †↔	Intensivmedizinische Komplexbehandlung, 2485 bis 2760 Aufwandspunkte	99.B7.1N †↔	Intensivmedizinische Komplexbehandlung, 16561 bis 19320 Aufwandspunkte
99.B7.1E †↔	Intensivmedizinische Komplexbehandlung, 2761 bis 3220 Aufwandspunkte	99.B7.1O †↔	Intensivmedizinische Komplexbehandlung, 19321 und mehr Aufwandspunkte
99.B7.1F †↔	Intensivmedizinische Komplexbehandlung, 3221 bis 3680 Aufwandspunkte		

ADRG A11

Intensivmedizinische Komplexbehandlung > 196/552 Aufwandspunkte mit komplexen Konstellationen oder schwere Verbrennungen oder hochaufwendige Konstellationen oder intensivmedizinische Komplexbehandlung > 1470/1656 Aufwandspunkte

Mindestens eine Prozedur in Tabelle A11-4 und (Prozedur in Tabelle A11-5 oder Hauptdiagnose in Tabelle A11-1 oder Komplexe OR-Prozeduren) oder Hochaufwendige Konstellationen oder Prozedur in Tabelle A11-6 und Vierzeitige bestimmte OR-Prozeduren oder Schwere Verbrennungen oder (Definition der Basis-DRG (A04) oder Definition der Basis-DRG (A01) oder Definition der Basis-DRG (A05) oder Definition der Basis-DRG (A15) oder Definition der Basis-DRG (A02) oder Definition der Basis-DRG (A17)) und mindestens eine Prozedur in Tabelle A11-7 oder Prozedur in Tabelle A11-8 und Intensivmedizinische Komplexbehandlung > 392 / 552 Aufwandspunkte oder Intensivmedizinische Komplexbehandlung > 980 / 1104 Aufwandspunkte und ((Hauptdiagnose in Tabelle A11-2 oder Bestimmte OR-Prozeduren und Komplizierende Prozeduren Prä-MDC) oder Mehrzeitige_bestimmte OR- Prozeduren) oder mindestens eine Prozedur in Tabelle A11-9 und (Alter < 16 Jahre oder Mehrzeitige komplexe OR-Prozeduren oder Eingriff an mehreren Lokalisationen oder Vierzeitige bestimmte OR-Prozeduren) oder mindestens eine Prozedur in Tabelle A11-10

DRG A11A**Intensivmedizinische Komplexbehandlung > 196/552 Aufwandspunkte mit bestimmten komplexen Konstellationen oder hochaufwendige Konstellationen oder Alter < 16 Jahre oder intensivmedizinische Komplexbehandlung > 1656 Aufwandspunkte oder komplizierende Prozeduren mit bestimmten Konstellationen**

(Mindestens eine Prozedur in Tabelle A11-4 und (Komplexe OR-Prozeduren oder mindestens eine Prozedur in Tabelle A11-11 oder Prozedur in Tabelle A11-5) oder mindestens eine Prozedur in Tabelle A11-9 und Prozedur in Tabelle A11-12 oder Hochaufwendige Konstellationen oder Prozedur in Tabelle A11-6 und Vierzeitige bestimmte OR-Prozeduren oder Schwere Verbrennungen oder (Definition der Basis-DRG (A04) oder Definition der Basis-DRG (A01) oder Definition der Basis-DRG (A05) oder Definition der Basis-DRG (A15) oder Definition der Basis-DRG (A02) oder Definition der Basis-DRG (A17)) und mindestens eine Prozedur in Tabelle A11-7 oder Prozedur in Tabelle A11-8 und Intensivmedizinische Komplexbehandlung > 392 / 552 Aufwandspunkte oder Prozedur in Tabelle A11-13 oder PCCL > 5 oder mindestens eine Prozedur in Tabelle A11-14 und (mindestens zwei Prozeduren in Tabelle A11-15 oder mindestens eine Prozedur in Tabelle A11-16)) und (Prozedur in Tabelle A11-17 oder Alter < 16 Jahre oder mindestens eine Prozedur in Tabelle A11-18 oder Hochaufwendige Konstellationen oder Vierzeitige komplexe OR-Prozeduren oder Prozedur in Tabelle A11-6 und Vierzeitige bestimmte OR-Prozeduren oder (Definition der Basis-DRG (A04) oder Definition der Basis-DRG (A01) oder Definition der Basis-DRG (A05) oder Definition der Basis-DRG (A15) oder Definition der Basis-DRG (A02) oder Definition der Basis-DRG (A17)) und mindestens eine Prozedur in Tabelle A11-7) oder Komplizierende Prozeduren Prä-MDC und Bestimmte OR-Prozeduren und (Prozedur in Tabelle A11-19 oder Alter < 16 Jahre)

DRG A11B**Intensivmedizinische Komplexbehandlung > 196/552 Aufwandspunkte mit bestimmten Konstellationen oder schwere Verbrennungen oder schwerste CC, Alter > 15 Jahre**

Mindestens eine Prozedur in Tabelle A11-4 und (Komplexe OR-Prozeduren oder mindestens eine Prozedur in Tabelle A11-11 oder Prozedur in Tabelle A11-5) oder mindestens eine Prozedur in Tabelle A11-9 und Prozedur in Tabelle A11-12 oder Hochaufwendige Konstellationen oder Prozedur in Tabelle A11-6 und Vierzeitige bestimmte OR-Prozeduren oder Schwere Verbrennungen oder (Definition der Basis-DRG (A04) oder Definition der Basis-DRG (A01) oder Definition der Basis-DRG (A05) oder Definition der Basis-DRG (A15) oder Definition der Basis-DRG (A02) oder Definition der Basis-DRG (A17)) und mindestens eine Prozedur in Tabelle A11-7 oder Prozedur in Tabelle A11-8 und Intensivmedizinische Komplexbehandlung > 392 / 552 Aufwandspunkte oder Prozedur in Tabelle A11-13 oder PCCL > 5 oder mindestens eine Prozedur in Tabelle A11-14 und (mindestens zwei Prozeduren in Tabelle A11-15 oder mindestens eine Prozedur in Tabelle A11-16)

DRG A11C**Intensivmedizinische Komplexbehandlung > 1470/1656 Aufwandspunkte mit erschwerender Diagnose oder bestimmte Prozeduren oder komplizierenden Prozeduren mit aufwendigen Konstellationen**

Komplizierende Prozeduren Prä-MDC oder Bestimmte OR-Prozeduren oder mindestens eine Prozedur in Tabelle A11-10 und mindestens eine Diagnose in Tabelle A11-3

DRG A11D**Intensivmedizinische Komplexbehandlung > 784/828 Aufwandspunkte mit bestimmten Konstellationen****Diagnose A11-1**

A02.1	Salmonellensepsis	A41.0	Sepsis durch Staphylococcus aureus
A20.7	Pestsepsis	A41.1	Sepsis durch sonstige näher bezeichnete Staphylokokken
A22.7	Milzbrandsepsis	A41.2	Sepsis durch nicht näher bezeichnete Staphylokokken
A26.7	Erysipelothrix-Sepsis	A41.3	Sepsis durch Haemophilus influenzae
A32.7	Listeriensepsis	A41.4	Sepsis durch Anaerobier
A39.1	Waterhouse-Friderichsen-Syndrom {E35.1}	A41.51	Sepsis: Escherichia coli [E. coli]
A39.2	Akute Meningokokkensepsis	A41.52	Sepsis: Pseudomonas
A39.3	Chronische Meningokokkensepsis	A41.58	Sepsis: Sonstige gramnegative Erreger
A39.4	Meningokokkensepsis, nicht näher bezeichnet	A41.8	Sonstige näher bezeichnete Sepsis
A40.0	Sepsis durch Streptokokken, Gruppe A	A42.7	Aktinomykotische Sepsis
A40.1	Sepsis durch Streptokokken, Gruppe B	B37.7	Candida-Sepsis
A40.2	Sepsis durch Streptokokken, Gruppe D, und Enterokokken	R57.2	Septischer Schock
A40.3	Sepsis durch Streptococcus pneumoniae		
A40.8	Sonstige Sepsis durch Streptokokken		

Prozedur A11-10

- 99.B7.1A †↔ Intensivmedizinische Komplexbehandlung, 1657 bis 1932 Aufwandspunkte
- 99.B7.1B †↔ Intensivmedizinische Komplexbehandlung, 1933 bis 2208 Aufwandspunkte
- 99.B7.1C †↔ Intensivmedizinische Komplexbehandlung, 2209 bis 2484 Aufwandspunkte
- 99.B7.1D †↔ Intensivmedizinische Komplexbehandlung, 2485 bis 2760 Aufwandspunkte
- 99.B7.1E †↔ Intensivmedizinische Komplexbehandlung, 2761 bis 3220 Aufwandspunkte
- 99.B7.1F †↔ Intensivmedizinische Komplexbehandlung, 3221 bis 3680 Aufwandspunkte
- 99.B7.1G †↔ Intensivmedizinische Komplexbehandlung, 3681 bis 4600 Aufwandspunkte
- 99.B7.1H †↔ Intensivmedizinische Komplexbehandlung, 4601 bis 5520 Aufwandspunkte
- 99.B7.1I †↔ Intensivmedizinische Komplexbehandlung, 5521 bis 7360 Aufwandspunkte
- 99.B7.1J †↔ Intensivmedizinische Komplexbehandlung, 7361 bis 9200 Aufwandspunkte
- 99.B7.1K †↔ Intensivmedizinische Komplexbehandlung, 9201 bis 11040 Aufwandspunkte
- 99.B7.1L †↔ Intensivmedizinische Komplexbehandlung, 11041 bis 13800 Aufwandspunkte
- 99.B7.1M †↔ Intensivmedizinische Komplexbehandlung, 13801 bis 16560 Aufwandspunkte
- 99.B7.1N †↔ Intensivmedizinische Komplexbehandlung, 16561 bis 19320 Aufwandspunkte
- 99.B7.1O †↔ Intensivmedizinische Komplexbehandlung, 19321 und mehr Aufwandspunkte
- 99.B7.4B †↔ Intensivmedizinische Komplexbehandlung im Kindesalter (Basisprozedur), 1471 bis 1764 Aufwandspunkte
- 99.B7.4C †↔ Intensivmedizinische Komplexbehandlung im Kindesalter (Basisprozedur), 1765 bis 2058 Aufwandspunkte
- 99.B7.4D †↔ Intensivmedizinische Komplexbehandlung im Kindesalter (Basisprozedur), 2059 bis 2352 Aufwandspunkte
- 99.B7.4E †↔ Intensivmedizinische Komplexbehandlung im Kindesalter (Basisprozedur), 2353 bis 2646 Aufwandspunkte
- 99.B7.4F †↔ Intensivmedizinische Komplexbehandlung im Kindesalter (Basisprozedur), 2647 bis 2940 Aufwandspunkte
- 99.B7.4G †↔ Intensivmedizinische Komplexbehandlung im Kindesalter (Basisprozedur), 2941 bis 3430 Aufwandspunkte
- 99.B7.4H †↔ Intensivmedizinische Komplexbehandlung im Kindesalter (Basisprozedur), 3431 bis 3920 Aufwandspunkte
- 99.B7.4I †↔ Intensivmedizinische Komplexbehandlung im Kindesalter (Basisprozedur), 3921 bis 4410 Aufwandspunkte
- 99.B7.4J †↔ Intensivmedizinische Komplexbehandlung im Kindesalter (Basisprozedur), 4411 bis 4900 Aufwandspunkte
- 99.B7.4K †↔ Intensivmedizinische Komplexbehandlung im Kindesalter (Basisprozedur), 4901 bis 5880 Aufwandspunkte
- 99.B7.4L †↔ Intensivmedizinische Komplexbehandlung im Kindesalter (Basisprozedur), 5881 bis 6860 Aufwandspunkte
- 99.B7.4M †↔ Intensivmedizinische Komplexbehandlung im Kindesalter (Basisprozedur), 6861 bis 7840 Aufwandspunkte
- 99.B7.4N †↔ Intensivmedizinische Komplexbehandlung im Kindesalter (Basisprozedur), 7841 bis 9800 Aufwandspunkte
- 99.B7.4O †↔ Intensivmedizinische Komplexbehandlung im Kindesalter (Basisprozedur), 9801 bis 11760 Aufwandspunkte
- 99.B7.4P †↔ Intensivmedizinische Komplexbehandlung im Kindesalter (Basisprozedur), 11761 bis 13720 Aufwandspunkte
- 99.B7.4Q †↔ Intensivmedizinische Komplexbehandlung im Kindesalter (Basisprozedur), 13721 bis 16660 Aufwandspunkte
- 99.B7.4R †↔ Intensivmedizinische Komplexbehandlung im Kindesalter (Basisprozedur), 16661 bis 19600 Aufwandspunkte
- 99.B7.4S †↔ Intensivmedizinische Komplexbehandlung im Kindesalter (Basisprozedur), 19601 und mehr Aufwandspunkte
- 99.B7.5B †↔ Intensivmedizinische Komplexbehandlung im Neugeborenenalter (Basisprozedur), 1471 bis 1764 Aufwandspunkte
- 99.B7.5C †↔ Intensivmedizinische Komplexbehandlung im Neugeborenenalter (Basisprozedur), 1765 bis 2058 Aufwandspunkte
- 99.B7.5D †↔ Intensivmedizinische Komplexbehandlung im Neugeborenenalter (Basisprozedur), 2059 bis 2352 Aufwandspunkte
- 99.B7.5E †↔ Intensivmedizinische Komplexbehandlung im Neugeborenenalter (Basisprozedur), 2353 bis 2646 Aufwandspunkte
- 99.B7.5F †↔ Intensivmedizinische Komplexbehandlung im Neugeborenenalter (Basisprozedur), 2647 bis 2940 Aufwandspunkte
- 99.B7.5G †↔ Intensivmedizinische Komplexbehandlung im Neugeborenenalter (Basisprozedur), 2941 bis 3430 Aufwandspunkte
- 99.B7.5H †↔ Intensivmedizinische Komplexbehandlung im Neugeborenenalter (Basisprozedur), 3431 bis 3920 Aufwandspunkte
- 99.B7.5I †↔ Intensivmedizinische Komplexbehandlung im Neugeborenenalter (Basisprozedur), 3921 bis 4410 Aufwandspunkte
- 99.B7.5J †↔ Intensivmedizinische Komplexbehandlung im Neugeborenenalter (Basisprozedur), 4411 bis 4900 Aufwandspunkte
- 99.B7.5K †↔ Intensivmedizinische Komplexbehandlung im Neugeborenenalter (Basisprozedur), 4901 bis 5880 Aufwandspunkte
- 99.B7.5L †↔ Intensivmedizinische Komplexbehandlung im Neugeborenenalter (Basisprozedur), 5881 bis 6860 Aufwandspunkte
- 99.B7.5M †↔ Intensivmedizinische Komplexbehandlung im Neugeborenenalter (Basisprozedur), 6861 bis 7840 Aufwandspunkte
- 99.B7.5N †↔ Intensivmedizinische Komplexbehandlung im Neugeborenenalter (Basisprozedur), 7841 bis 9800 Aufwandspunkte
- 99.B7.5O †↔ Intensivmedizinische Komplexbehandlung im Neugeborenenalter (Basisprozedur), 9801 bis 11760 Aufwandspunkte
- 99.B7.5P †↔ Intensivmedizinische Komplexbehandlung im Neugeborenenalter (Basisprozedur), 11761 bis 13720 Aufwandspunkte
- 99.B7.5Q †↔ Intensivmedizinische Komplexbehandlung im Neugeborenenalter (Basisprozedur), 13721 bis 16660 Aufwandspunkte

- 37.69.BG †↔ Dauer der Behandlung mit einem herzkreislauf- und lungenunterstützenden System, ohne Pumpe, mit CO₂-removal, von mehr als 384 Stunden bis 432 Stunden
- 37.69.BH †↔ Dauer der Behandlung mit einem herzkreislauf- und lungenunterstützenden System, ohne Pumpe, mit CO₂-removal, von mehr als 432 Stunden bis 480 Stunden
- 37.69.BI †↔ Dauer der Behandlung mit einem herzkreislauf- und lungenunterstützenden System, ohne Pumpe, mit CO₂-removal, von mehr als 480 Stunden bis 528 Stunden
- 37.69.BJ †↔ Dauer der Behandlung mit einem herzkreislauf- und lungenunterstützenden System, ohne Pumpe, mit CO₂-removal, von mehr als 528 Stunden bis 600 Stunden
- 37.69.BL †↔ Dauer der Behandlung mit einem herzkreislauf- und lungenunterstützenden System, ohne Pumpe, mit CO₂-removal, von mehr als 600 Stunden bis 672 Stunden
- 37.69.BM †↔ Dauer der Behandlung mit einem herzkreislauf- und lungenunterstützenden System, ohne Pumpe, mit CO₂-removal, von mehr als 672 Stunden bis 744 Stunden
- 37.69.BN †↔ Dauer der Behandlung mit einem herzkreislauf- und lungenunterstützenden System, ohne Pumpe, mit CO₂-removal, von mehr als 744 Stunden bis 816 Stunden
- 37.69.BO †↔ Dauer der Behandlung mit einem herzkreislauf- und lungenunterstützenden System, ohne Pumpe, mit CO₂-removal, von mehr als 816 Stunden bis 888 Stunden
- 37.69.BP †↔ Dauer der Behandlung mit einem herzkreislauf- und lungenunterstützenden System, ohne Pumpe, mit CO₂-removal, von mehr als 888 Stunden bis 960 Stunden
- 37.69.BQ †↔ Dauer der Behandlung mit einem herzkreislauf- und lungenunterstützenden System, ohne Pumpe, mit CO₂-removal, von mehr als 960 Stunden bis 1032 Stunden
- 37.69.BR †↔ Dauer der Behandlung mit einem herzkreislauf- und lungenunterstützenden System, ohne Pumpe, mit CO₂-removal, von mehr als 1032 Stunden
- 37.6A.A1 †↔ Implantation eines herzkreislauf- und lungenunterstützenden Systems, ohne Pumpe, mit CO₂-removal, extrakorporal, arteriovenös, offen chirurgisch extra-thorakal (z. B. Gefäßfreilegung)
- 37.6A.A2 †↔ Implantation eines herzkreislauf- und lungenunterstützenden Systems, ohne Pumpe, mit CO₂-removal, extrakorporal, arteriovenös, perkutan

Prozedur A11-12

- 37.69.6F †↔ Dauer der Behandlung mit einem herzkreislaufunterstützenden System, mit Pumpe, ohne Gasaustauschfunktion, intrakorporal, uni- und biventrikulär, von mehr als 480 Stunden bis 528 Stunden
- 37.69.6G †↔ Dauer der Behandlung mit einem herzkreislaufunterstützenden System, mit Pumpe, ohne Gasaustauschfunktion, intrakorporal, uni- und biventrikulär, von mehr als 528 Stunden bis 600 Stunden
- 37.69.6H †↔ Dauer der Behandlung mit einem herzkreislaufunterstützenden System, mit Pumpe, ohne Gasaustauschfunktion, intrakorporal, uni- und biventrikulär, von mehr als 600 Stunden bis 672 Stunden
- 37.69.6I †↔ Dauer der Behandlung mit einem herzkreislaufunterstützenden System, mit Pumpe, ohne Gasaustauschfunktion, intrakorporal, uni- und biventrikulär, von mehr als 672 Stunden bis 744 Stunden
- 37.69.6J †↔ Dauer der Behandlung mit einem herzkreislaufunterstützenden System, mit Pumpe, ohne Gasaustauschfunktion, intrakorporal, uni- und biventrikulär, von mehr als 744 Stunden bis 816 Stunden
- 37.69.6K †↔ Dauer der Behandlung mit einem herzkreislaufunterstützenden System, mit Pumpe, ohne Gasaustauschfunktion, intrakorporal, uni- und biventrikulär, von mehr als 816 Stunden bis 888 Stunden
- 37.69.6L †↔ Dauer der Behandlung mit einem herzkreislaufunterstützenden System, mit Pumpe, ohne Gasaustauschfunktion, intrakorporal, uni- und biventrikulär, von mehr als 888 Stunden bis 960 Stunden
- 37.69.6M †↔ Dauer der Behandlung mit einem herzkreislaufunterstützenden System, mit Pumpe, ohne Gasaustauschfunktion, intrakorporal, uni- und biventrikulär, von mehr als 960 Stunden bis 1032 Stunden
- 37.69.6N †↔ Dauer der Behandlung mit einem herzkreislaufunterstützenden System, mit Pumpe, ohne Gasaustauschfunktion, intrakorporal, uni- und biventrikulär, von mehr als 1032 Stunden

Prozedur A11-13

- 37.6A.42 ↔ Implantation eines herzkreislaufunterstützenden Systems, mit Pumpe, ohne Gasaustauschfunktion, intravasal (inkl. Intrakardial), rechtsventrikulär, perkutan
- 37.6A.44 ↔ Implantation eines herzkreislaufunterstützenden Systems, mit Pumpe, ohne Gasaustauschfunktion, intravasal (inkl. intrakardial), linksventrikulär, perkutan, mit einer potentiellen Pumpleistung bis maximal 2.5 l/min
- 37.6A.45 ↔ Implantation eines herzkreislaufunterstützenden Systems, mit Pumpe, ohne Gasaustauschfunktion, intravasal (inkl. intrakardial), linksventrikulär, perkutan, mit einer potentiellen Pumpleistung von mehr als 2.5 l/min bis weniger als 5.0 l/min
- 37.6A.46 ↔ Implantation eines herzkreislaufunterstützenden Systems, mit Pumpe, ohne Gasaustauschfunktion, intravasal (inkl. intrakardial), linksventrikulär, perkutan, mit einer potentiellen Pumpleistung von mindestens 5.0 l/min bis weniger als 5.5 l/min

- 37.6A.47 ↔ Implantation eines herzkreislaufunterstützenden Systems, mit Pumpe, ohne Gasaustauschfunktion, intravasal (inkl. intrakardial), linksventrikulär, perkutan, mit einer potentiellen Pumpleistung von 5.5 l/min und mehr
- 37.6A.4F ↔ Implantation eines herzkreislaufunterstützenden Systems, mit Pumpe, ohne Gasaustauschfunktion, intravasal (inkl. Intrakardial), rechtsventrikulär, offen chirurgisch extra-thorakal (z. B. Gefäßfreilegung)
- 37.6A.4H ↔ Implantation eines herzkreislaufunterstützenden Systems, mit Pumpe, ohne Gasaustauschfunktion, intravasal (inkl. intrakardial), linksventrikulär, offen chirurgisch extra-thorakal (z. B. Gefäßfreilegung), mit einer potentiellen Pumpleistung bis maximal 2.5 l/min
- 37.6A.4I ↔ Implantation eines herzkreislaufunterstützenden Systems, mit Pumpe, ohne Gasaustauschfunktion, intravasal (inkl. intrakardial), linksventrikulär, offen chirurgisch extra-thorakal (z. B. Gefäßfreilegung), mit einer potentiellen Pumpleistung von mehr als 2.5 l/min bis weniger als 5.0 l/min
- 37.6A.4J ↔ Implantation eines herzkreislaufunterstützenden Systems, mit Pumpe, ohne Gasaustauschfunktion, intravasal (inkl. intrakardial), linksventrikulär, offen chirurgisch extra-thorakal (z. B. Gefäßfreilegung), mit einer potentiellen Pumpleistung von mindestens 5.0 l/min bis weniger als 5.5 l/min
- 37.6A.4K ↔ Implantation eines herzkreislaufunterstützenden Systems, mit Pumpe, ohne Gasaustauschfunktion, intravasal (inkl. intrakardial), linksventrikulär, offen chirurgisch extra-thorakal (z. B. Gefäßfreilegung), mit einer potentiellen Pumpleistung von 5.5 l/min und mehr
- 37.6A.51 ↔ Implantation eines herzkreislauf- und lungenunterstützenden Systems, mit Pumpe, mit CO2-removal, extrakorporal, veno-venös, perkutan
- 37.6A.62 ↔ Implantation eines herzkreislauf- und lungenunterstützenden Systems, mit Pumpe, mit Oxygenator (inkl. CO2-removal), extrakorporal, veno-venös, perkutan
- 37.6A.72 ↔ Implantation eines herzkreislauf- und lungenunterstützenden Systems, mit Pumpe, mit Oxygenator (inkl. CO2-removal), extrakorporal, veno-arteriell oder veno-venoarteriell, offen chirurgisch extra-thorakal (z. B. Gefäßfreilegung)
- 37.6A.73 ↔ Implantation eines herzkreislauf- und lungenunterstützenden Systems, mit Pumpe, mit Oxygenator (inkl. CO2-removal), extrakorporal, veno-arteriell oder veno-venoarteriell, perkutan

Prozedur A11-14

- 99.B7.17 †↔ Intensivmedizinische Komplexbehandlung, 1105 bis 1380 Aufwandspunkte
- 99.B7.18 †↔ Intensivmedizinische Komplexbehandlung, 1381 bis 1656 Aufwandspunkte
- 99.B7.1A †↔ Intensivmedizinische Komplexbehandlung, 1657 bis 1932 Aufwandspunkte
- 99.B7.1B †↔ Intensivmedizinische Komplexbehandlung, 1933 bis 2208 Aufwandspunkte
- 99.B7.1C †↔ Intensivmedizinische Komplexbehandlung, 2209 bis 2484 Aufwandspunkte
- 99.B7.1D †↔ Intensivmedizinische Komplexbehandlung, 2485 bis 2760 Aufwandspunkte
- 99.B7.1E †↔ Intensivmedizinische Komplexbehandlung, 2761 bis 3220 Aufwandspunkte
- 99.B7.1F †↔ Intensivmedizinische Komplexbehandlung, 3221 bis 3680 Aufwandspunkte
- 99.B7.1G †↔ Intensivmedizinische Komplexbehandlung, 3681 bis 4600 Aufwandspunkte
- 99.B7.1H †↔ Intensivmedizinische Komplexbehandlung, 4601 bis 5520 Aufwandspunkte
- 99.B7.1I †↔ Intensivmedizinische Komplexbehandlung, 5521 bis 7360 Aufwandspunkte
- 99.B7.1J †↔ Intensivmedizinische Komplexbehandlung, 7361 bis 9200 Aufwandspunkte
- 99.B7.1K †↔ Intensivmedizinische Komplexbehandlung, 9201 bis 11040 Aufwandspunkte
- 99.B7.1L †↔ Intensivmedizinische Komplexbehandlung, 11041 bis 13800 Aufwandspunkte
- 99.B7.1M †↔ Intensivmedizinische Komplexbehandlung, 13801 bis 16560 Aufwandspunkte
- 99.B7.1N †↔ Intensivmedizinische Komplexbehandlung, 16561 bis 19320 Aufwandspunkte
- 99.B7.1O †↔ Intensivmedizinische Komplexbehandlung, 19321 und mehr Aufwandspunkte
- 99.B7.48 †↔ Intensivmedizinische Komplexbehandlung im Kindesalter (Basisprozedur), 981 bis 1176 Aufwandspunkte
- 99.B7.4A †↔ Intensivmedizinische Komplexbehandlung im Kindesalter (Basisprozedur), 1177 bis 1470 Aufwandspunkte
- 99.B7.4B †↔ Intensivmedizinische Komplexbehandlung im Kindesalter (Basisprozedur), 1471 bis 1764 Aufwandspunkte
- 99.B7.4C †↔ Intensivmedizinische Komplexbehandlung im Kindesalter (Basisprozedur), 1765 bis 2058 Aufwandspunkte
- 99.B7.4D †↔ Intensivmedizinische Komplexbehandlung im Kindesalter (Basisprozedur), 2059 bis 2352 Aufwandspunkte
- 99.B7.4E †↔ Intensivmedizinische Komplexbehandlung im Kindesalter (Basisprozedur), 2353 bis 2646 Aufwandspunkte
- 99.B7.4F †↔ Intensivmedizinische Komplexbehandlung im Kindesalter (Basisprozedur), 2647 bis 2940 Aufwandspunkte
- 99.B7.4G †↔ Intensivmedizinische Komplexbehandlung im Kindesalter (Basisprozedur), 2941 bis 3430 Aufwandspunkte
- 99.B7.4H †↔ Intensivmedizinische Komplexbehandlung im Kindesalter (Basisprozedur), 3431 bis 3920 Aufwandspunkte
- 99.B7.4I †↔ Intensivmedizinische Komplexbehandlung im Kindesalter (Basisprozedur), 3921 bis 4410 Aufwandspunkte
- 99.B7.4J †↔ Intensivmedizinische Komplexbehandlung im Kindesalter (Basisprozedur), 4411 bis 4900 Aufwandspunkte
- 99.B7.4K †↔ Intensivmedizinische Komplexbehandlung im Kindesalter (Basisprozedur), 4901 bis 5880 Aufwandspunkte
- 99.B7.4L †↔ Intensivmedizinische Komplexbehandlung im Kindesalter (Basisprozedur), 5881 bis 6860 Aufwandspunkte
- 99.B7.4M †↔ Intensivmedizinische Komplexbehandlung im Kindesalter (Basisprozedur), 6861 bis 7840 Aufwandspunkte
- 99.B7.4N †↔ Intensivmedizinische Komplexbehandlung im Kindesalter (Basisprozedur), 7841 bis 9800 Aufwandspunkte

- 99.B7.4O †↔ Intensivmedizinische Komplexbehandlung im Kindesalter (Basisprozedur), 9801 bis 11760 Aufwandspunkte
- 99.B7.4P †↔ Intensivmedizinische Komplexbehandlung im Kindesalter (Basisprozedur), 11761 bis 13720 Aufwandspunkte
- 99.B7.4Q †↔ Intensivmedizinische Komplexbehandlung im Kindesalter (Basisprozedur), 13721 bis 16660 Aufwandspunkte
- 99.B7.4R †↔ Intensivmedizinische Komplexbehandlung im Kindesalter (Basisprozedur), 16661 bis 19600 Aufwandspunkte
- 99.B7.4S †↔ Intensivmedizinische Komplexbehandlung im Kindesalter (Basisprozedur), 19601 und mehr Aufwandspunkte
- 99.B7.58 †↔ Intensivmedizinische Komplexbehandlung im Neugeborenenalter (Basisprozedur), 981 bis 1176 Aufwandspunkte
- 99.B7.5A †↔ Intensivmedizinische Komplexbehandlung im Neugeborenenalter (Basisprozedur), 1177 bis 1470 Aufwandspunkte
- 99.B7.5B †↔ Intensivmedizinische Komplexbehandlung im Neugeborenenalter (Basisprozedur), 1471 bis 1764 Aufwandspunkte
- 99.B7.5C †↔ Intensivmedizinische Komplexbehandlung im Neugeborenenalter (Basisprozedur), 1765 bis 2058 Aufwandspunkte
- 99.B7.5D †↔ Intensivmedizinische Komplexbehandlung im Neugeborenenalter (Basisprozedur), 2059 bis 2352 Aufwandspunkte
- 99.B7.5E †↔ Intensivmedizinische Komplexbehandlung im Neugeborenenalter (Basisprozedur), 2353 bis 2646 Aufwandspunkte
- 99.B7.5F †↔ Intensivmedizinische Komplexbehandlung im Neugeborenenalter (Basisprozedur), 2647 bis 2940 Aufwandspunkte
- 99.B7.5G †↔ Intensivmedizinische Komplexbehandlung im Neugeborenenalter (Basisprozedur), 2941 bis 3430 Aufwandspunkte
- 99.B7.5H †↔ Intensivmedizinische Komplexbehandlung im Neugeborenenalter (Basisprozedur), 3431 bis 3920 Aufwandspunkte
- 99.B7.5I †↔ Intensivmedizinische Komplexbehandlung im Neugeborenenalter (Basisprozedur), 3921 bis 4410 Aufwandspunkte
- 99.B7.5J †↔ Intensivmedizinische Komplexbehandlung im Neugeborenenalter (Basisprozedur), 4411 bis 4900 Aufwandspunkte
- 99.B7.5K †↔ Intensivmedizinische Komplexbehandlung im Neugeborenenalter (Basisprozedur), 4901 bis 5880 Aufwandspunkte
- 99.B7.5L †↔ Intensivmedizinische Komplexbehandlung im Neugeborenenalter (Basisprozedur), 5881 bis 6860 Aufwandspunkte
- 99.B7.5M †↔ Intensivmedizinische Komplexbehandlung im Neugeborenenalter (Basisprozedur), 6861 bis 7840 Aufwandspunkte
- 99.B7.5N †↔ Intensivmedizinische Komplexbehandlung im Neugeborenenalter (Basisprozedur), 7841 bis 9800 Aufwandspunkte
- 99.B7.5O †↔ Intensivmedizinische Komplexbehandlung im Neugeborenenalter (Basisprozedur), 9801 bis 11760 Aufwandspunkte
- 99.B7.5P †↔ Intensivmedizinische Komplexbehandlung im Neugeborenenalter (Basisprozedur), 11761 bis 13720 Aufwandspunkte
- 99.B7.5Q †↔ Intensivmedizinische Komplexbehandlung im Neugeborenenalter (Basisprozedur), 13721 bis 16660 Aufwandspunkte
- 99.B7.5R †↔ Intensivmedizinische Komplexbehandlung im Neugeborenenalter (Basisprozedur), 16661 bis 19600 Aufwandspunkte
- 99.B7.5S †↔ Intensivmedizinische Komplexbehandlung im Neugeborenenalter (Basisprozedur), 19601 und mehr Aufwandspunkte

Prozedur A11-15

- 7A.71.11 ↔ Fusion von Wirbeln mit Stabilisierung der Wirbelsäule, Zugang dorsal und dorsolateral, 1 Segment
- 7A.71.12 ↔ Fusion von Wirbeln mit Stabilisierung der Wirbelsäule, Zugang dorsal und dorsolateral, 2 Segmente
- 7A.71.13 ↔ Fusion von Wirbeln mit Stabilisierung der Wirbelsäule, Zugang dorsal und dorsolateral, 3 Segmente
- 7A.71.14 ↔ Fusion von Wirbeln mit Stabilisierung der Wirbelsäule, Zugang dorsal und dorsolateral, 4 Segmente
- 7A.71.15 ↔ Fusion von Wirbeln mit Stabilisierung der Wirbelsäule, Zugang dorsal und dorsolateral, 5 Segmente
- 7A.71.16 ↔ Fusion von Wirbeln mit Stabilisierung der Wirbelsäule, Zugang dorsal und dorsolateral, 6 Segmente
- 7A.71.17 ↔ Fusion von Wirbeln mit Stabilisierung der Wirbelsäule, Zugang dorsal und dorsolateral, 7 Segmente
- 7A.71.18 ↔ Fusion von Wirbeln mit Stabilisierung der Wirbelsäule, Zugang dorsal und dorsolateral, 8 Segmente
- 7A.71.1A ↔ Fusion von Wirbeln mit Stabilisierung der Wirbelsäule, Zugang dorsal und dorsolateral, 9 Segmente
- 7A.71.1B ↔ Fusion von Wirbeln mit Stabilisierung der Wirbelsäule, Zugang dorsal und dorsolateral, 10 Segmente
- 7A.71.1C ↔ Fusion von Wirbeln mit Stabilisierung der Wirbelsäule, Zugang dorsal und dorsolateral, 11 Segmente
- 7A.71.1D ↔ Fusion von Wirbeln mit Stabilisierung der Wirbelsäule, Zugang dorsal und dorsolateral, 12 Segmente
- 7A.71.1E ↔ Fusion von Wirbeln mit Stabilisierung der Wirbelsäule, Zugang dorsal und dorsolateral, 13 Segmente
- 7A.71.1F ↔ Fusion von Wirbeln mit Stabilisierung der Wirbelsäule, Zugang dorsal und dorsolateral, 14 und mehr Segmente
- 7A.71.21 ↔ Fusion von Wirbeln mit Stabilisierung der Wirbelsäule, Zugang ventral, 1 Segment
- 7A.71.22 ↔ Fusion von Wirbeln mit Stabilisierung der Wirbelsäule, Zugang ventral, 2 Segmente
- 7A.71.23 ↔ Fusion von Wirbeln mit Stabilisierung der Wirbelsäule, Zugang ventral, 3 Segmente
- 7A.71.24 ↔ Fusion von Wirbeln mit Stabilisierung der Wirbelsäule, Zugang ventral, 4 Segmente
- 7A.71.25 ↔ Fusion von Wirbeln mit Stabilisierung der Wirbelsäule, Zugang ventral, 5 Segmente
- 7A.71.26 ↔ Fusion von Wirbeln mit Stabilisierung der Wirbelsäule, Zugang ventral, 6 Segmente

Prozedur A11-17

- 55.69.00 ↔ Sonstige Nierentransplantation, n.n.bez.
 55.69.10 ↔ Sonstige Nierentransplantation, allogene
 55.69.20 ↔ Sonstige Nierentransplantation, syngene
 55.69.30 ↔ Sonstige Nierentransplantation, En-bloc-Transplantat

- 55.69.40 ↔ Sonstige Nierentransplantation, Nieren-
Retransplantation während desselben stationären
Aufenthaltes
 55.69.99 ↔ Sonstige Nierentransplantation, sonstige

Prozedur A11-18

- 35.E2.14 ↔ Valvuloplastik der Mitralklappe, endovaskulärer
Zugang, transvenös
 35.F1.23 ↔ Aortenklappenersatz durch Xenograft (Bioprothese),
endovaskulärer Zugang
 35.F1.24 ↔ Aortenklappenersatz durch Xenograft (Bioprothese),
transapikal
 35.F1.25 ↔ Aortenklappenersatz durch Xenograft (Bioprothese),
transapikal, mit Verwendung eines perkutanen
apikalen Zugangs- und Verschlusssystems
 35.F1.26 ↔ Aortenklappenersatz durch Xenograft (Bioprothese),
endovaskulärer Zugang, transcavalärer Zugang
 35.F1.33 ↔ Aortenklappenersatz durch Xenograft, stentless,
endovaskulärer Zugang
 35.F1.34 ↔ Aortenklappenersatz durch Xenograft, stentless,
transapikal
 35.F1.35 ↔ Aortenklappenersatz durch Xenograft, stentless,
transapikal, mit Verwendung eines perkutanen
apikalen Zugangs- und Verschlusssystems
 35.F1.43 ↔ Aortenklappenersatz durch selbstexpandierendes
Xenograft, nahtfrei, endovaskulärer Zugang
 35.F1.44 ↔ Aortenklappenersatz durch selbstexpandierendes
Xenograft, nahtfrei, transapikal
 35.F1.45 ↔ Aortenklappenersatz durch selbstexpandierendes
Xenograft, nahtfrei, transapikal, mit Verwendung
eines perkutanen apikalen Zugangs- und
Verschlusssystems
 35.F2.23 ↔ Mitralklappenersatz durch Xenograft (Bioprothese),
endovaskulärer Zugang
 35.F2.24 ↔ Mitralklappenersatz durch Xenograft (Bioprothese),
transapikal
 35.F2.25 ↔ Mitralklappenersatz durch Xenograft (Bioprothese),
transapikal mit Verwendung eines perkutanen
apikalen Zugangs- und Verschlusssystems
 35.F2.26 ↔ Mitralklappenersatz durch Xenograft (Bioprothese)
mit transapikaler Verankerung
 35.F2.33 ↔ Mitralklappenersatz durch Xenograft, stentless,
endovaskulärer Zugang
 35.F2.34 ↔ Mitralklappenersatz durch Xenograft, stentless,
transapikal
 35.F3.23 ↔ Pulmonalklappenersatz durch Xenograft
(Bioprothese), endovaskulärer Zugang
 35.F3.24 ↔ Pulmonalklappenersatz durch Xenograft
(Bioprothese), transapikal
 35.F3.25 ↔ Pulmonalklappenersatz durch Xenograft
(Bioprothese), transapikal, mit Verwendung eines
perkutanen apikalen Zugangs- und
Verschlusssystems
 35.F3.33 ↔ Pulmonalklappenersatz durch Xenograft, stentless,
endovaskulärer Zugang
 35.F3.34 ↔ Pulmonalklappenersatz durch Xenograft, stentless,
transapikal
 35.F3.35 ↔ Pulmonalklappenersatz durch Xenograft, stentless,
transapikal, mit Verwendung eines perkutanen
apikalen Zugangs- und Verschlusssystems
 37.6A.11 ↔ Implantation eines herzkreislaufunterstützenden
Systems, mit Pumpe, ohne Gasaustauschfunktion,
extrakorporal, linksventrikulär, offen chirurgisch
thorakal (Thorakotomie, Minithorakotomie,
Sternotomie)
 37.6A.12 ↔ Implantation eines herzkreislaufunterstützenden
Systems, mit Pumpe, ohne Gasaustauschfunktion,
extrakorporal, rechtsventrikulär, offen chirurgisch
thorakal (Thorakotomie, Minithorakotomie,
Sternotomie)
 37.6A.21 ↔ Implantation eines herzkreislaufunterstützenden
Systems, mit Pumpe, ohne Gasaustauschfunktion,
extrakorporal, biventrikulär, offen chirurgisch
thorakal (Thorakotomie, Minithorakotomie,
Sternotomie)
 37.6A.35 ↔ Implantation eines herzkreislaufunterstützenden
Systems, mit Pumpe, ohne Gasaustauschfunktion,
intrakorporal, linksventrikulär, Hospital Set, offen
chirurgisch thorakal (Thorakotomie,
Minithorakotomie, Sternotomie)
 37.6A.37 ↔ Implantation eines herzkreislaufunterstützenden
Systems, mit Pumpe, ohne Gasaustauschfunktion,
intrakorporal, rechtsventrikulär, Hospital Set, offen
chirurgisch thorakal (Thorakotomie,
Minithorakotomie, Sternotomie)
 37.6A.3A ↔ Implantation eines herzkreislaufunterstützenden
Systems, mit Pumpe, ohne Gasaustauschfunktion,
intrakorporal, biventrikulär, Hospital Set, offen
chirurgisch thorakal (Thorakotomie,
Minithorakotomie, Sternotomie)
 39.73.46 ↔ Endovaskuläre Implantation in die Aorta
thoracoabdominalis von Stent-Grafts [Stent-
Prothesen], mit Versorgung eines Gefäßabganges in
Parallelgraft-Technik
 39.73.47 ↔ Endovaskuläre Implantation in die Aorta
thoracoabdominalis von Stent-Grafts [Stent-
Prothesen], mit Versorgung von 2 und mehr
Gefäßabgängen in Parallelgraft-Technik
 92.20 ↔ Infusion von flüssigem Radioisotop
 92.21.00 ↔ Oberflächenstrahlentherapie, n.n.bez.
 92.21.01 ↔ Oberflächenstrahlentherapie, bis zu 2
Bestrahlungsfelder
 92.21.02 ↔ Oberflächenstrahlentherapie, mehr als 2
Bestrahlungsfelder
 92.22.00 ↔ Orthovoltstrahlentherapie, n.n.bez.
 92.22.01 ↔ Orthovoltstrahlentherapie, bis zu 2
Bestrahlungsfelder
 92.22.02 ↔ Orthovoltstrahlentherapie, mehr als 2
Bestrahlungsfelder
 92.22.11 ↔ Intraoperative Röntgenstrahlentherapie, bis 300 kV
 92.22.12 ↔ Intraoperative Röntgenstrahlentherapie, 300 kV - <
1 MV
 92.22.19 ↔ Intraoperative Röntgenstrahlentherapie, sonstige
 92.23.00 ↔ Hochvoltstrahlentherapie, n.n.bez.
 92.23.01 ↔ Telekobaltgerät bis zu 2 Bestrahlungsfelder
 92.23.02 ↔ Telekobaltgerät 3 bis 4 Bestrahlungsfelder
 92.23.03 ↔ Telekobaltgerät mehr als 4 Bestrahlungsfelder oder
3D-geplante Bestrahlung
 92.23.08 ↔ Hochvoltstrahlentherapie, andere Isotope
 92.23.09 ↔ Telekobaltgerät, sonstige
 92.24.00 ↔ Teleradiotherapie mit Photonen,
Linearbeschleuniger, n.n.bez.
 92.24.01 ↔ Teleradiotherapie mit Photonen,
Linearbeschleuniger, Grossfeldbestrahlung

- 92.24.02 ↔ Teleradiotherapie mit Photonen, Linearbeschleuniger, Halbkörperbestrahlung
- 92.24.03 ↔ Teleradiotherapie mit Photonen, Linearbeschleuniger, Ganzkörperbestrahlung
- 92.24.04 ↔ Teleradiotherapie mit Photonen, Linearbeschleuniger, Intraoperative Strahlentherapie
- 92.24.09 ↔ Teleradiotherapie mit Photonen, Linearbeschleuniger, sonstige
- 92.24.11 ↔ Teleradiotherapie mit Photonen, Linearbeschleuniger, mit bildgestützter Einstellung [IGRT], bis zu 2 Bestrahlungsfelder
- 92.24.12 ↔ Teleradiotherapie mit Photonen, Linearbeschleuniger, mit bildgestützter Einstellung [IGRT], mehr als 2 Bestrahlungsfelder
- 92.24.13 ↔ Teleradiotherapie mit Photonen, Linearbeschleuniger, mit bildgestützter Einstellung [IGRT], 3D-geplante Bestrahlung
- 92.24.14 ↔ Teleradiotherapie mit Photonen, Linearbeschleuniger, mit bildgestützter Einstellung [IGRT], intensitätsmodulierte Radiotherapie
- 92.24.21 ↔ Teleradiotherapie mit Photonen, Linearbeschleuniger, ohne bildgestützte Einstellung, bis zu 2 Bestrahlungsfelder:
- 92.24.22 ↔ Teleradiotherapie mit Photonen, Linearbeschleuniger, ohne bildgestützte Einstellung, mehr als 2 Bestrahlungsfelder
- 92.24.23 ↔ Teleradiotherapie mit Photonen, Linearbeschleuniger, ohne bildgestützte Einstellung, 3D-geplante Bestrahlung
- 92.24.24 ↔ Teleradiotherapie mit Photonen, Linearbeschleuniger, ohne bildgestützte Einstellung, intensitätsmodulierte Radiotherapie
- 92.24.30 ↔ Teleradiotherapie mit Photonen, hochkomplexe Radiotherapie mit spezialisierter Ausstattung
- 92.25.00 ↔ Teleradiotherapie mit Elektronen, Linearbeschleuniger, n.n.bez.
- 92.25.01 ↔ Teleradiotherapie mit Elektronen, Linearbeschleuniger, Grossfeldbestrahlung
- 92.25.02 ↔ Teleradiotherapie mit Elektronen, Linearbeschleuniger, Halbkörperbestrahlung
- 92.25.03 ↔ Teleradiotherapie mit Elektronen, Linearbeschleuniger, Ganzkörperbestrahlung
- 92.25.04 ↔ Teleradiotherapie mit Elektronen, Linearbeschleuniger, Intraoperative Strahlentherapie
- 92.25.09 ↔ Teleradiotherapie mit Elektronen, Linearbeschleuniger, sonstige
- 92.25.11 ↔ Teleradiotherapie mit Elektronen, Linearbeschleuniger, mit bildgestützter Einstellung
- 92.25.12 ↔ Teleradiotherapie mit Elektronen, Linearbeschleuniger, mit bildgestützter Einstellung, bis zu 2 Bestrahlungsfelder
- 92.25.13 ↔ Teleradiotherapie mit Elektronen, Linearbeschleuniger, mit bildgestützter Einstellung, mehr als 2 Bestrahlungsfelder
- 92.25.14 ↔ Teleradiotherapie mit Elektronen, Linearbeschleuniger, mit bildgestützter Einstellung, 3D-geplante Bestrahlung
- 92.25.15 ↔ Teleradiotherapie mit Elektronen, Linearbeschleuniger, mit bildgestützter Einstellung, intensitätsmodulierte Radiotherapie
- 92.25.21 ↔ Teleradiotherapie mit Elektronen, Linearbeschleuniger, ohne bildgestützte Einstellung, bis zu 2 Bestrahlungsfelder
- 92.25.22 ↔ Teleradiotherapie mit Elektronen, Linearbeschleuniger, ohne bildgestützte Einstellung, mehr als 2 Bestrahlungsfelder
- 92.25.23 ↔ Teleradiotherapie mit Elektronen, Linearbeschleuniger, ohne bildgestützte Einstellung, 3D-geplante Bestrahlung
- 92.25.24 ↔ Teleradiotherapie mit Elektronen, Linearbeschleuniger, ohne bildgestützte Einstellung, intensitätsmodulierte Radiotherapie
- 92.26.00 ↔ Teleradiotherapie mit anderen Partikelstrahlen, n.n.bez.
- 92.26.99 ↔ Teleradiotherapie mit anderen Partikelstrahlen, sonstige
- 92.27.00 ↔ Implantation oder Einsetzen radioaktiver Elemente (Brachytherapie mit umschlossenen Radionukliden), Körperoberfläche, sonstiger oder n.n.bez. Applikationsort
- 92.27.10 ↔ Implantation oder Einsetzen radioaktiver Elemente (Brachytherapie mit umschlossenen Radionukliden), weibliche Geschlechtsorgane, n.n.bez.
- 92.27.11 ↔ Implantation oder Einsetzen radioaktiver Elemente (Brachytherapie mit umschlossenen Radionukliden), intrauterin
- 92.27.12 ↔ Implantation oder Einsetzen radioaktiver Elemente (Brachytherapie mit umschlossenen Radionukliden), intravaginal
- 92.27.13 ↔ Implantation oder Einsetzen radioaktiver Elemente (Brachytherapie mit umschlossenen Radionukliden), intrauterin und intravaginal kombiniert
- 92.27.21 ↔ Implantation oder Einsetzen radioaktiver Elemente (Brachytherapie mit umschlossenen Radionukliden), Körperoberfläche
- 92.27.22 ↔ Implantation oder Einsetzen radioaktiver Elemente (Brachytherapie mit umschlossenen Radionukliden), intrakavitär
- 92.27.23 ↔ Implantation oder Einsetzen radioaktiver Elemente (Brachytherapie mit umschlossenen Radionukliden), intraluminal
- 92.27.30 ↔ Implantation oder Einsetzen radioaktiver Elemente (Brachytherapie mit umschlossenen Radionukliden), Gefäss n.n.bez.
- 92.27.31 ↔ Implantation oder Einsetzen radioaktiver Elemente (Brachytherapie mit umschlossenen Radionukliden), Koronargefäss
- 92.27.39 ↔ Implantation oder Einsetzen radioaktiver Elemente (Brachytherapie mit umschlossenen Radionukliden), sonstiges Gefäss
- 92.27.40 ↔ Implantation oder Einsetzen radioaktiver Elemente (Brachytherapie mit umschlossenen Radionukliden), intraoperativ
- 92.27.70 ↔ Radioaktive Moulagen, n.n.bez.
- 92.27.71 ↔ Radioaktive Moulagen, Konstruktion und Applikation von oberflächlichen radioaktiven Moulagen
- 92.27.72 ↔ Radioaktive Moulagen, Konstruktion und Applikation von nicht auf der Körperoberfläche verwendeten Applikatoren
- 92.27.73 ↔ Radioaktive Moulagen, Konstruktion und Applikation von Augenapplikatoren
- 92.27.79 ↔ Radioaktive Moulagen, sonstige
- 92.28.00 ↔ Injektion, Instillation oder orale Gabe von Radioisotopen, n.n.bez.
- 92.28.09 ↔ Injektion, Instillation oder orale Gabe von Radioisotopen, sonstige
- 92.28.11 ↔ Therapie mit offenen Radionukliden bei Knochenmetastasen
- 92.28.14 ↔ Instillation von offenen Radionukliden in Gelenke
- 92.28.24 ↔ Selektive intravaskuläre Radiochemoembolisation mit I-131-Lipiodol
- 92.28.25 ↔ Selektive intravaskuläre Radionuklidtherapie [SIRT] durch Embolisation von Yttrium-90-markierten Mikrosphären
- 92.28.26 ↔ Selektive intravaskuläre Radionuklidtherapie [SIRT] durch Embolisation von Holmium-166 markierten Mikrosphären
- 92.28.33 ↔ Endovaskuläre Brachytherapie mit Rhenium-188
- 92.28.41 ↔ Radiojodtherapie bis 1,2 GBq I-131, ohne Gabe von rekombinantem Thyreotropin [rh-TSH]

- 92.28.42 ↔ Radiojodtherapie bis 1,2 GBq I-131, mit Gabe von rekombinantem Thyreotropin [rh-TSH]
- 92.28.43 ↔ Radiojodtherapie über 1,2 bis unter 5 GBq I-131, ohne Gabe von rekombinantem Thyreotropin [rh-TSH]
- 92.28.44 ↔ Radiojodtherapie über 1,2 bis unter 5 GBq I-131, mit Gabe von rekombinantem Thyreotropin [rh-TSH]
- 92.28.45 ↔ Radiojodtherapie mit 5 und mehr GBq I-131, ohne Gabe von rekombinantem Thyreotropin [rh-TSH]
- 92.28.46 ↔ Radiojodtherapie mit 5 und mehr GBq I-131, mit Gabe von rekombinantem Thyreotropin [rh-TSH]
- 92.28.51 ↔ Radioimmuntherapie mit 90Y-Ibritumomab-Tiuxetan, parenteral
- 92.28.52 ↔ Radioimmuntherapie mit Jod 131 [I-131] Tositumomab, parenteral
- 92.28.53 ↔ Radioimmuntherapie mit sonstigen Antikörpern, parenteral
- 92.28.64 ↔ Radiorezeptortherapie mit dem DOTA-konjugierten Somatostatin-Analogon TOC [Octreotide]
- 92.28.65 ↔ Radiorezeptortherapie mit dem DOTA-konjugierten Somatostatin-Analogon TATE [Octreotate]
- 92.28.66 ↔ Radiorezeptortherapie mit Somatostatin-Antagonisten
- 92.28.69 ↔ Radiotherapie mit kleinen Molekülen, sonstige
- 92.28.6B ↔ Radiorezeptortherapie mit ¹⁷⁷Lu-PSMA I&T [¹⁷⁷Lu-ITG-PSMA-1]
- 92.28.6C ↔ Radiorezeptortherapie mit sonstigen PSMA-Liganden
- 92.28.71 ↔ Gabe von Jod-131-MIBG [Metajodbenzylguanidin] parenteral
- 92.29.00 ↔ Brachytherapie mit umschlossenen Radionukliden, n.n.bez.
- 92.29.09 ↔ Brachytherapie mit umschlossenen Radionukliden, sonstige
- 92.29.11 ↔ Interstitielle Brachytherapie mit Implantation von entfernbaren Strahlern in einer Ebene, niedrige Dosisleistung
- 92.29.12 ↔ Interstitielle Brachytherapie mit Implantation von entfernbaren Strahlern in einer Ebene, gepulste Dosisleistung [Pulsed dose rate]
- 92.29.13 ↔ Interstitielle Brachytherapie mit Implantation von entfernbaren Strahlern in einer Ebene, hohe Dosisleistung
- 92.29.19 ↔ Interstitielle Brachytherapie mit Implantation von entfernbaren Strahlern in einer Ebene, sonstige
- 92.29.21 ↔ Interstitielle Brachytherapie mit Volumenimplantation von entfernbaren Strahlern in mehreren Ebenen, niedrige Dosisleistung
- 92.29.22 ↔ Interstitielle Brachytherapie mit Volumenimplantation von entfernbaren Strahlern in mehreren Ebenen, gepulste Dosisleistung [Pulsed dose rate]
- 92.29.23 ↔ Interstitielle Brachytherapie mit Volumenimplantation von entfernbaren Strahlern in mehreren Ebenen, hohe Dosisleistung
- 92.29.24 ↔ Brachytherapie mit Implantation von entfernbaren Strahlern in mehreren Ebenen, hohe Dosisleistung, intraoperativ
- 92.29.29 ↔ Interstitielle Brachytherapie mit Volumenimplantation von entfernbaren Strahlern in mehreren Ebenen, sonstige
- 92.29.31 ↔ Interstitielle Brachytherapie mit Implantation von permanenten Strahlern, bis 10 Quellen
- 92.29.32 ↔ Interstitielle Brachytherapie mit Implantation von permanenten Strahlern, von 11 bis 15 Quellen
- 92.29.33 ↔ Interstitielle Brachytherapie mit Implantation von permanenten Strahlern, von 16 bis 20 Quellen
- 92.29.34 ↔ Interstitielle Brachytherapie mit Implantation von permanenten Strahlern, von 21 bis 25 Quellen
- 92.29.35 ↔ Interstitielle Brachytherapie mit Implantation von permanenten Strahlern, von 26 bis 30 Quellen
- 92.29.36 ↔ Interstitielle Brachytherapie mit Implantation von permanenten Strahlern, von 31 bis 35 Quellen
- 92.29.37 ↔ Interstitielle Brachytherapie mit Implantation von permanenten Strahlern, von 36 bis 40 Quellen
- 92.29.38 ↔ Interstitielle Brachytherapie mit Implantation von permanenten Strahlern, von 41 bis 45 Quellen
- 92.29.39 ↔ Interstitielle Brachytherapie mit Implantation von permanenten Strahlern, von 46 bis 50 Quellen
- 92.29.3A ↔ Interstitielle Brachytherapie mit Implantation von permanenten Strahlern, von 51 bis 55 Quellen
- 92.29.3B ↔ Interstitielle Brachytherapie mit Implantation von permanenten Strahlern, von 56 bis 60 Quellen
- 92.29.3C ↔ Interstitielle Brachytherapie mit Implantation von permanenten Strahlern, von 61 bis 65 Quellen
- 92.29.3D ↔ Interstitielle Brachytherapie mit Implantation von permanenten Strahlern, von 66 bis 70 Quellen
- 92.29.3E ↔ Interstitielle Brachytherapie mit Implantation von permanenten Strahlern, von 71 und mehr Quellen
- 92.29.40 ↔ Brachytherapie mit Oberflächenapplikatoren, n.n.bez.
- 92.29.49 ↔ Brachytherapie mit Oberflächenapplikatoren, sonstige
- 92.29.51 ↔ Entfernung von umschlossenen Radionukliden oder inaktiven Applikatoren unter Anästhesie
- 92.30.00 ↔ Stereotaktische Bestrahlung, einzeitig, n.n.bez.
- 92.30.01 ↔ Stereotaktische Bestrahlung, einzeitig, zerebral, n.n.bez.
- 92.30.02 ↔ Stereotaktische Bestrahlung, einzeitig, extrazerebral, n.n.bez.
- 92.30.20 ↔ Stereotaktische Bestrahlung, einzeitig, zerebral, intensitätsmodulierte Radiotherapie
- 92.30.21 ↔ Stereotaktische Bestrahlung, einzeitig, zerebral, intensitätsmodulierte Bogenbestrahlung [IMAT]
- 92.30.22 ↔ Stereotaktische Bestrahlung, einzeitig, zerebral, bildgestützte Einstellung
- 92.30.30 ↔ Stereotaktische Bestrahlung, einzeitig, extrazerebral, intensitätsmodulierte Radiotherapie
- 92.30.31 ↔ Stereotaktische Bestrahlung, einzeitig, extrazerebral, intensitätsmodulierte Bogenbestrahlung [IMAT]
- 92.30.32 ↔ Stereotaktische Bestrahlung, einzeitig, extrazerebral, bildgestützte Einstellung
- 92.30.99 ↔ Stereotaktische Bestrahlung, einzeitig, sonstige
- 92.31.00 ↔ Radiochirurgie mit Photonen n.n.bez., zerebral
- 92.31.10 ↔ Radiochirurgie mit Photonen n.n.bez., extrazerebral
- 92.32.00 ↔ Mehrquellige Photon-Radiochirurgie, n.n.bez.
- 92.32.01 ↔ Mehrquellige Photon-Radiochirurgie, Gamma-knife
- 92.33.00 ↔ Teilchen-Radiochirurgie, n.n.bez.
- 92.33.01 ↔ Andere Hochvoltstrahlentherapie, stereotaktische Bestrahlung, einzeitig, zerebral
- 92.33.11 ↔ Andere Hochvoltstrahlentherapie, stereotaktische Bestrahlung, einzeitig, extrazerebral
- 92.39.00 ↔ Sonstige stereotaktische Radiochirurgie, n.n.bez.
- 92.39.01 ↔ Andere Hochvoltstrahlentherapie, stereotaktische Bestrahlung, fraktioniert, zerebral, n.n.bez.
- 92.39.11 ↔ Andere Hochvoltstrahlentherapie, stereotaktische Bestrahlung, fraktioniert, extrazerebral, n.n.bez.
- 92.39.20 ↔ Andere Hochvoltstrahlentherapie, stereotaktische Bestrahlung, fraktioniert, zerebral, intensitätsmodulierte Radiotherapie
- 92.39.21 ↔ Andere Hochvoltstrahlentherapie, stereotaktische Bestrahlung, fraktioniert, zerebral, intensitätsmodulierte Bogenbestrahlung [IMAT]
- 92.39.22 ↔ Andere Hochvoltstrahlentherapie, stereotaktische Bestrahlung, fraktioniert, zerebral, bildgestützte Einstellung
- 92.39.29 ↔ Andere Hochvoltstrahlentherapie, stereotaktische Bestrahlung, fraktioniert, zerebral, sonstige
- 92.39.30 ↔ Andere Hochvoltstrahlentherapie, stereotaktische Bestrahlung, fraktioniert, extrazerebral, intensitätsmodulierte Radiotherapie

92.39.31 ↔	Andere Hochvoltstrahlentherapie, stereotaktische Bestrahlung, fraktioniert, extrazerebral, intensitätsmodulierte Bogenbestrahlung [IMAT]	99.B7.1G ‡↔	Intensivmedizinische Komplexbehandlung, 3681 bis 4600 Aufwandspunkte
92.39.32 ↔	Andere Hochvoltstrahlentherapie, stereotaktische Bestrahlung, fraktioniert, extrazerebral, bildgestützte Einstellung	99.B7.1H ‡↔	Intensivmedizinische Komplexbehandlung, 4601 bis 5520 Aufwandspunkte
92.39.39 ↔	Andere Hochvoltstrahlentherapie, stereotaktische Bestrahlung, fraktioniert, extrazerebral, sonstige	99.B7.1I ‡↔	Intensivmedizinische Komplexbehandlung, 5521 bis 7360 Aufwandspunkte
92.41 ↔	Intraoperative Strahlentherapie mit Elektronen	99.B7.1J ‡↔	Intensivmedizinische Komplexbehandlung, 7361 bis 9200 Aufwandspunkte
99.B7.1A ‡↔	Intensivmedizinische Komplexbehandlung, 1657 bis 1932 Aufwandspunkte	99.B7.1K ‡↔	Intensivmedizinische Komplexbehandlung, 9201 bis 11040 Aufwandspunkte
99.B7.1B ‡↔	Intensivmedizinische Komplexbehandlung, 1933 bis 2208 Aufwandspunkte	99.B7.1L ‡↔	Intensivmedizinische Komplexbehandlung, 11041 bis 13800 Aufwandspunkte
99.B7.1C ‡↔	Intensivmedizinische Komplexbehandlung, 2209 bis 2484 Aufwandspunkte	99.B7.1M ‡↔	Intensivmedizinische Komplexbehandlung, 13801 bis 16560 Aufwandspunkte
99.B7.1D ‡↔	Intensivmedizinische Komplexbehandlung, 2485 bis 2760 Aufwandspunkte	99.B7.1N ‡↔	Intensivmedizinische Komplexbehandlung, 16561 bis 19320 Aufwandspunkte
99.B7.1E ‡↔	Intensivmedizinische Komplexbehandlung, 2761 bis 3220 Aufwandspunkte	99.B7.1O ‡↔	Intensivmedizinische Komplexbehandlung, 19321 und mehr Aufwandspunkte
99.B7.1F ‡↔	Intensivmedizinische Komplexbehandlung, 3221 bis 3680 Aufwandspunkte		

Prozedur A11-19

99.B7.1A ‡↔	Intensivmedizinische Komplexbehandlung, 1657 bis 1932 Aufwandspunkte	99.B7.1I ‡↔	Intensivmedizinische Komplexbehandlung, 5521 bis 7360 Aufwandspunkte
99.B7.1B ‡↔	Intensivmedizinische Komplexbehandlung, 1933 bis 2208 Aufwandspunkte	99.B7.1J ‡↔	Intensivmedizinische Komplexbehandlung, 7361 bis 9200 Aufwandspunkte
99.B7.1C ‡↔	Intensivmedizinische Komplexbehandlung, 2209 bis 2484 Aufwandspunkte	99.B7.1K ‡↔	Intensivmedizinische Komplexbehandlung, 9201 bis 11040 Aufwandspunkte
99.B7.1D ‡↔	Intensivmedizinische Komplexbehandlung, 2485 bis 2760 Aufwandspunkte	99.B7.1L ‡↔	Intensivmedizinische Komplexbehandlung, 11041 bis 13800 Aufwandspunkte
99.B7.1E ‡↔	Intensivmedizinische Komplexbehandlung, 2761 bis 3220 Aufwandspunkte	99.B7.1M ‡↔	Intensivmedizinische Komplexbehandlung, 13801 bis 16560 Aufwandspunkte
99.B7.1F ‡↔	Intensivmedizinische Komplexbehandlung, 3221 bis 3680 Aufwandspunkte	99.B7.1N ‡↔	Intensivmedizinische Komplexbehandlung, 16561 bis 19320 Aufwandspunkte
99.B7.1G ‡↔	Intensivmedizinische Komplexbehandlung, 3681 bis 4600 Aufwandspunkte	99.B7.1O ‡↔	Intensivmedizinische Komplexbehandlung, 19321 und mehr Aufwandspunkte
99.B7.1H ‡↔	Intensivmedizinische Komplexbehandlung, 4601 bis 5520 Aufwandspunkte		

Diagnose A11-2

C81.0	Noduläres lymphozytenprädominantes Hodgkin-Lymphom	C83.8	Sonstige nicht folliculäre Lymphome
C81.1	Nodulär-sklerosierendes (klassisches) Hodgkin-Lymphom	C83.9	Nicht folliculäres Lymphom, nicht näher bezeichnet
C81.2	Gemischtzelliges (klassisches) Hodgkin-Lymphom	C84.0	Mycosis fungoides
C81.3	Lymphozytenarmes (klassisches) Hodgkin-Lymphom	C84.1	Sézary-Syndrom
C81.4	Lymphozytenreiches (klassisches) Hodgkin-Lymphom	C84.4	Peripheres T-Zell-Lymphom, nicht spezifiziert
C81.7	Sonstige Typen des (klassischen) Hodgkin-Lymphoms	C84.5	Sonstige reifzellige T/NK-Zell-Lymphome
C81.9	Hodgkin-Lymphom, nicht näher bezeichnet	C84.6	Anaplastisches großzelliges Lymphom, ALK-positiv
C82.0	Follikuläres Lymphom Grad I	C84.7	Anaplastisches großzelliges Lymphom, ALK-negativ
C82.1	Follikuläres Lymphom Grad II	C84.8	Kutanes T-Zell-Lymphom, nicht näher bezeichnet
C82.2	Follikuläres Lymphom Grad III, nicht näher bezeichnet	C84.9	Reifzelliges T/NK-Zell-Lymphom, nicht näher bezeichnet
C82.3	Follikuläres Lymphom Grad IIIa	C85.1	B-Zell-Lymphom, nicht näher bezeichnet
C82.4	Follikuläres Lymphom Grad IIIb	C85.2	Mediastinales (thymisches) großzelliges B-Zell-Lymphom
C82.5	Diffuses Follikelzentrumslymphom	C85.7	Sonstige näher bezeichnete Typen des Non-Hodgkin-Lymphoms
C82.6	Kutanes Follikelzentrumslymphom	C85.9	Non-Hodgkin-Lymphom, nicht näher bezeichnet
C82.7	Sonstige Typen des folliculären Lymphoms	C86.0	Extranodales NK/T-Zell-Lymphom, nasaler Typ
C82.9	Follikuläres Lymphom, nicht näher bezeichnet	C86.1	Hepatosplenisches T-Zell-Lymphom
C83.0	Kleinzelliges B-Zell-Lymphom	C86.2	T-Zell-Lymphom vom Enteropathie-Typ
C83.1	Mantelzell-Lymphom	C86.3	Subkutanes pannikulitisches T-Zell-Lymphom
C83.3	Diffuses großzelliges B-Zell-Lymphom	C86.4	Blastisches NK-Zell-Lymphom
C83.5	Lymphoblastisches Lymphom	C86.5	Angioimmunoblastisches T-Zell-Lymphom
C83.7	Burkitt-Lymphom	C86.6	Primäre kutane CD30-positive T-Zell-Proliferationen
		C88.00	Makroglobulinämie Waldenström: Ohne Angabe einer kompletten Remission

C88.01	Makroglobulinämie Waldenström: In kompletter Remission	C91.90	Lymphatische Leukämie, nicht näher bezeichnet: Ohne Angabe einer kompletten Remission
C88.20	Sonstige Schwerkettenkrankheit: Ohne Angabe einer kompletten Remission	C91.91	Lymphatische Leukämie, nicht näher bezeichnet: In kompletter Remission
C88.21	Sonstige Schwerkettenkrankheit: In kompletter Remission	C92.00	Akute myeloblastische Leukämie [AML]: Ohne Angabe einer kompletten Remission
C88.30	Immunproliferative Dünndarmkrankheit: Ohne Angabe einer kompletten Remission	C92.01	Akute myeloblastische Leukämie [AML]: In kompletter Remission
C88.31	Immunproliferative Dünndarmkrankheit: In kompletter Remission	C92.10	Chronische myeloische Leukämie [CML], BCR/ABL-positiv: Ohne Angabe einer kompletten Remission
C88.40	Extranodales Marginalzonen-B-Zell-Lymphom des Mukosa-assoziierten lymphatischen Gewebes [MALT-Lymphom]: Ohne Angabe einer kompletten Remission	C92.11	Chronische myeloische Leukämie [CML], BCR/ABL-positiv: In kompletter Remission
C88.41	Extranodales Marginalzonen-B-Zell-Lymphom des Mukosa-assoziierten lymphatischen Gewebes [MALT-Lymphom]: In kompletter Remission	C92.20	Atypische chronische myeloische Leukämie, BCR/ABL-negativ: Ohne Angabe einer kompletten Remission
C88.70	Sonstige bösartige immunproliferative Krankheiten: Ohne Angabe einer kompletten Remission	C92.21	Atypische chronische myeloische Leukämie, BCR/ABL-negativ: In kompletter Remission
C88.71	Sonstige bösartige immunproliferative Krankheiten: In kompletter Remission	C92.30	Myelosarkom: Ohne Angabe einer kompletten Remission
C88.90	Bösartige immunproliferative Krankheit, nicht näher bezeichnet: Ohne Angabe einer kompletten Remission	C92.31	Myelosarkom: In kompletter Remission
C88.91	Bösartige immunproliferative Krankheit, nicht näher bezeichnet: In kompletter Remission	C92.40	Akute Promyelozyten-Leukämie [PCL]: Ohne Angabe einer kompletten Remission
C90.00	Multiples Myelom: Ohne Angabe einer kompletten Remission	C92.41	Akute Promyelozyten-Leukämie [PCL]: In kompletter Remission
C90.01	Multiples Myelom: In kompletter Remission	C92.50	Akute myelomonozytäre Leukämie: Ohne Angabe einer kompletten Remission
C90.10	Plasmazellenleukämie: Ohne Angabe einer kompletten Remission	C92.51	Akute myelomonozytäre Leukämie: In kompletter Remission
C90.11	Plasmazellenleukämie: In kompletter Remission	C92.60	Akute myeloische Leukämie mit 11q23-Abnormität: Ohne Angabe einer kompletten Remission
C90.20	Extramedulläres Plasmozytom: Ohne Angabe einer kompletten Remission	C92.61	Akute myeloische Leukämie mit 11q23-Abnormität: In kompletter Remission
C90.21	Extramedulläres Plasmozytom: In kompletter Remission	C92.70	Sonstige myeloische Leukämie: Ohne Angabe einer kompletten Remission
C90.30	Solitäres Plasmozytom: Ohne Angabe einer kompletten Remission	C92.71	Sonstige myeloische Leukämie: In kompletter Remission
C90.31	Solitäres Plasmozytom: In kompletter Remission	C92.80	Akute myeloische Leukämie mit multilineärer Dysplasie: Ohne Angabe einer kompletten Remission
C91.00	Akute lymphatische Leukämie [ALL]: Ohne Angabe einer kompletten Remission	C92.81	Akute myeloische Leukämie mit multilineärer Dysplasie: In kompletter Remission
C91.01	Akute lymphatische Leukämie [ALL]: In kompletter Remission	C92.90	Myeloische Leukämie, nicht näher bezeichnet: Ohne Angabe einer kompletten Remission
C91.10	Chronische lymphatische Leukämie vom B-Zell-Typ [CLL]: Ohne Angabe einer kompletten Remission	C92.91	Myeloische Leukämie, nicht näher bezeichnet: In kompletter Remission
C91.11	Chronische lymphatische Leukämie vom B-Zell-Typ [CLL]: In kompletter Remission	C93.00	Akute Monoblasten-/Monozytenleukämie: Ohne Angabe einer kompletten Remission
C91.30	Prolymphozytäre Leukämie vom B-Zell-Typ: Ohne Angabe einer kompletten Remission	C93.01	Akute Monoblasten-/Monozytenleukämie: In kompletter Remission
C91.31	Prolymphozytäre Leukämie vom B-Zell-Typ: In kompletter Remission	C93.10	Chronische myelomonozytäre Leukämie: Ohne Angabe einer kompletten Remission
C91.40	Haarzellenleukämie: Ohne Angabe einer kompletten Remission	C93.11	Chronische myelomonozytäre Leukämie: In kompletter Remission
C91.41	Haarzellenleukämie: In kompletter Remission	C93.30	Juvenile myelomonozytäre Leukämie: Ohne Angabe einer kompletten Remission
C91.50	Adulte(s) T-Zell-Lymphom/Leukämie (HTLV-1-assoziiert): Ohne Angabe einer kompletten Remission	C93.31	Juvenile myelomonozytäre Leukämie: In kompletter Remission
C91.51	Adulte(s) T-Zell-Lymphom/Leukämie (HTLV-1-assoziiert): In kompletter Remission	C93.70	Sonstige Monozytenleukämie: Ohne Angabe einer kompletten Remission
C91.60	Prolymphozyten-Leukämie vom T-Zell-Typ: Ohne Angabe einer kompletten Remission	C93.71	Sonstige Monozytenleukämie: In kompletter Remission
C91.61	Prolymphozyten-Leukämie vom T-Zell-Typ: In kompletter Remission	C93.90	Monozytenleukämie, nicht näher bezeichnet: Ohne Angabe einer kompletten Remission
C91.70	Sonstige lymphatische Leukämie: Ohne Angabe einer kompletten Remission	C93.91	Monozytenleukämie, nicht näher bezeichnet: In kompletter Remission
C91.71	Sonstige lymphatische Leukämie: In kompletter Remission	C94.00	Akute Erythroleukämie: Ohne Angabe einer kompletten Remission
C91.80	Reifzellige B-ALL vom Burkitt-Typ: Ohne Angabe einer kompletten Remission	C94.01	Akute Erythroleukämie: In kompletter Remission
C91.81	Reifzellige B-ALL vom Burkitt-Typ: In kompletter Remission	C94.20	Akute Megakaryoblastenleukämie: Ohne Angabe einer kompletten Remission
		C94.21	Akute Megakaryoblastenleukämie: In kompletter Remission

C94.30	Mastzellenleukämie: Ohne Angabe einer kompletten Remission	C95.8	Leukämie, refraktär auf Standard-Induktionstherapie
C94.31	Mastzellenleukämie: In kompletter Remission	C95.90	Leukämie, nicht näher bezeichnet: Ohne Angabe einer kompletten Remission
C94.40	Akute Panmyelose mit Myelofibrose: Ohne Angabe einer kompletten Remission	C95.91	Leukämie, nicht näher bezeichnet: In kompletter Remission
C94.41	Akute Panmyelose mit Myelofibrose: In kompletter Remission	C96.0	Multifokale und multisystemische (disseminierte) Langerhans-Zell-Histiozytose [Abt-Letterer-Siwe-Krankheit]
C94.70	Sonstige näher bezeichnete Leukämien: Ohne Angabe einer kompletten Remission	C96.2	Bösartiger Mastzelltumor
C94.71	Sonstige näher bezeichnete Leukämien: In kompletter Remission	C96.4	Sarkom der dendritischen Zellen (akzessorische Zellen)
C95.00	Akute Leukämie nicht näher bezeichneten Zelltyps: Ohne Angabe einer kompletten Remission	C96.7	Sonstige näher bezeichnete bösartige Neubildungen des lymphatischen, blutbildenden und verwandten Gewebes
C95.01	Akute Leukämie nicht näher bezeichneten Zelltyps: In kompletter Remission	C96.8	Histiozytisches Sarkom
C95.10	Chronische Leukämie nicht näher bezeichneten Zelltyps: Ohne Angabe einer kompletten Remission	C96.9	Bösartige Neubildung des lymphatischen, blutbildenden und verwandten Gewebes, nicht näher bezeichnet
C95.11	Chronische Leukämie nicht näher bezeichneten Zelltyps: In kompletter Remission	D47.1	Chronische myeloproliferative Krankheit
C95.70	Sonstige Leukämie nicht näher bezeichneten Zelltyps: Ohne Angabe einer kompletten Remission	D76.1	Hämophagozytäre Lymphohistiozytose
C95.71	Sonstige Leukämie nicht näher bezeichneten Zelltyps: In kompletter Remission	D76.2	Hämophagozytäres Syndrom bei Infektionen
		D76.4	Zytokinfreisetzungssyndrom [cytokine release syndrome]

Diagnose A11-3

A00.0	Cholera durch <i>Vibrio cholerae</i> O:1, Biovar cholerae	A15.0	Lungentuberkulose, durch mikroskopische Untersuchung des Sputums gesichert, mit oder ohne Nachweis durch Kultur oder molekularbiologische Verfahren
A00.1	Cholera durch <i>Vibrio cholerae</i> O:1, Biovar eltor		
A00.9	Cholera, nicht näher bezeichnet		
A01.0	Typhus abdominalis		
A01.1	Paratyphus A	A15.1	Lungentuberkulose, nur durch Kultur gesichert
A01.2	Paratyphus B	A15.2	Lungentuberkulose, histologisch gesichert
A01.3	Paratyphus C	A15.3	Lungentuberkulose, durch sonstige und nicht näher bezeichnete Untersuchungsverfahren gesichert
A01.4	Paratyphus, nicht näher bezeichnet		
A02.1	Salmonellensepsis	A15.4	Tuberkulose der intrathorakalen Lymphknoten, bakteriologisch, molekularbiologisch oder histologisch gesichert
A04.3	Darminfektion durch enterohämorrhagische <i>Escherichia coli</i>		
A04.5	Enteritis durch <i>Campylobacter</i>	A15.5	Tuberkulose des Larynx, der Trachea und der Bronchien, bakteriologisch, molekularbiologisch oder histologisch gesichert
A04.6	Enteritis durch <i>Yersinia enterocolitica</i>		
A04.70	Enterokolitis durch <i>Clostridium difficile</i> ohne Megakolon, ohne sonstige Organkomplikationen	A15.6	Tuberkulöse Pleuritis, bakteriologisch, molekularbiologisch oder histologisch gesichert
A04.71	Enterokolitis durch <i>Clostridium difficile</i> ohne Megakolon, mit sonstigen Organkomplikationen	A15.7	Primäre Tuberkulose der Atmungsorgane, bakteriologisch, molekularbiologisch oder histologisch gesichert
A04.72	Enterokolitis durch <i>Clostridium difficile</i> mit Megakolon, ohne sonstige Organkomplikationen	A15.8	Sonstige Tuberkulose der Atmungsorgane, bakteriologisch, molekularbiologisch oder histologisch gesichert
A04.73	Enterokolitis durch <i>Clostridium difficile</i> mit Megakolon, mit sonstigen Organkomplikationen		
A04.79	Enterokolitis durch <i>Clostridium difficile</i> , nicht näher bezeichnet	A15.9	Nicht näher bezeichnete Tuberkulose der Atmungsorgane, bakteriologisch, molekularbiologisch oder histologisch gesichert
A05.1	Botulismus		
A06.0	Akute Amöbenruhr	A16.0	Lungentuberkulose, weder bakteriologisch, molekularbiologisch noch histologisch gesichert
A06.1	Chronische intestinale Amöbiasis	A16.1	Lungentuberkulose, bakteriologische, molekularbiologische und histologische Untersuchung nicht durchgeführt
A06.2	Nichtdysenterische Kolitis durch Amöben	A16.2	Lungentuberkulose ohne Angabe einer bakteriologischen, molekularbiologischen oder histologischen Sicherung
A06.3	Amöbom des Darmes	A16.3	Tuberkulose der intrathorakalen Lymphknoten ohne Angabe einer bakteriologischen, molekularbiologischen oder histologischen Sicherung
A06.4	Leberabszess durch Amöben {K77.0}		
A06.5	Lungenabszess durch Amöben	A16.4	Tuberkulose des Larynx, der Trachea und der Bronchien ohne Angabe einer bakteriologischen, molekularbiologischen oder histologischen Sicherung
A06.6	Hirnabszess durch Amöben {G07}		
A06.7	Amöbiasis der Haut	A16.5	Tuberkulöse Pleuritis ohne Angabe einer bakteriologischen, molekularbiologischen oder histologischen Sicherung
A06.8	Amöbeninfektion an sonstigen Lokalisationen		
A06.9	Amöbiasis, nicht näher bezeichnet		
A07.0	Balantidiose		
A07.1	Giardiasis [Lambliasis]		
A07.2	Kryptosporidiose		
A07.3	Isosporose		
A07.8	Sonstige näher bezeichnete Darmkrankheiten durch Protozoen		
A07.9	Darmkrankheit durch Protozoen, nicht näher bezeichnet		

A16.7	Primäre Tuberkulose der Atmungsorgane ohne Angabe einer bakteriologischen, molekularbiologischen oder histologischen Sicherung	A27.9 A28.0	Leptospirose, nicht näher bezeichnet Pasteurellose
A16.8	Sonstige Tuberkulose der Atmungsorgane ohne Angabe einer bakteriologischen, molekularbiologischen oder histologischen Sicherung	A28.1 A28.2 A28.8	Katzenkratzkrankheit Extraintestinale Yersiniose Sonstige näher bezeichnete bakterielle Zoonosen, anderenorts nicht klassifiziert
A16.9	Nicht näher bezeichnete Tuberkulose der Atmungsorgane ohne Angabe einer bakteriologischen, molekularbiologischen oder histologischen Sicherung	A28.9 A30.0 A30.1 A30.2	Bakterielle Zoonose, nicht näher bezeichnet Indeterminierte Lepra Tuberkuloide Lepra Borderline-tuberkuloide Lepra
A17.0	Tuberkulöse Meningitis {G01}	A30.3	Borderline-Lepra
A17.1	Meningeales Tuberkulom {G07}	A30.4	Borderline-lepromatöse Lepra
A17.8	Sonstige Tuberkulose des Nervensystems	A30.5	Lepromatöse Lepra
A17.9	Tuberkulose des Nervensystems, nicht näher bezeichnet {G99.8}	A30.8 A30.9	Sonstige Formen der Lepra Lepra, nicht näher bezeichnet
A18.0	Tuberkulose der Knochen und Gelenke	A31.0	Infektion der Lunge durch sonstige Mykobakterien
A18.1	Tuberkulose des Urogenitalsystems	A31.1	Infektion der Haut durch sonstige Mykobakterien
A18.2	Tuberkulose peripherer Lymphknoten	A31.80	Disseminierte atypische Mykobakteriose
A18.3	Tuberkulose des Darmes, des Peritoneums und der Mesenteriallymphknoten	A31.88 A31.9	Sonstige Infektionen durch Mykobakterien Infektion durch Mykobakterien, nicht näher bezeichnet
A18.4	Tuberkulose der Haut und des Unterhautgewebes		
A18.5	Tuberkulose des Auges	A32.0	Kutane Listeriose
A18.6	Tuberkulose des Ohres	A32.1	Meningitis und Meningoenzephalitis durch Listerien
A18.7	Tuberkulose der Nebennieren {E35.1}	A32.7	Listeriensepsis
A18.8	Tuberkulose sonstiger näher bezeichneter Organe	A32.8	Sonstige Formen der Listeriose
A19.0	Akute Miliartuberkulose einer einzelnen näher bezeichneten Lokalisation	A32.9 A33	Listeriose, nicht näher bezeichnet Tetanus neonatorum
A19.1	Akute Miliartuberkulose mehrerer Lokalisationen	A34	Tetanus während der Schwangerschaft, der Geburt und des Wochenbettes
A19.2	Akute Miliartuberkulose, nicht näher bezeichnet		
A19.8	Sonstige Miliartuberkulose	A35	Sonstiger Tetanus
A19.9	Miliartuberkulose, nicht näher bezeichnet	A36.0	Rachendiphtherie
A20.0	Bubonenpest	A36.1	Nasenrachendiphtherie
A20.1	Hautpest	A36.2	Kehlkopfdiphtherie
A20.2	Lungenpest	A36.3	Hautdiphtherie
A20.3	Pestmeningitis	A36.8	Sonstige Diphtherie
A20.7	Pestsepsis	A36.9	Diphtherie, nicht näher bezeichnet
A20.8	Sonstige Formen der Pest	A37.0	Keuchhusten durch Bordetella pertussis
A20.9	Pest, nicht näher bezeichnet	A37.1	Keuchhusten durch Bordetella parapertussis
A21.0	Ulzeroglanduläre Tularämie	A37.8	Keuchhusten durch sonstige Bordetella-Spezies
A21.1	Okuloglanduläre Tularämie	A37.9	Keuchhusten, nicht näher bezeichnet
A21.2	Pulmonale Tularämie	A38	Scharlach
A21.3	Gastrointestinale Tularämie	A39.0	Meningokokkenmeningitis {G01}
A21.7	Generalisierte Tularämie	A39.1	Waterhouse-Friderichsen-Syndrom {E35.1}
A21.8	Sonstige Formen der Tularämie	A39.2	Akute Meningokokkensepsis
A21.9	Tularämie, nicht näher bezeichnet	A39.3	Chronische Meningokokkensepsis
A22.0	Hautmilzbrand	A39.4	Meningokokkensepsis, nicht näher bezeichnet
A22.1	Lungenmilzbrand	A39.5	Herzkrankheit durch Meningokokken
A22.2	Darmmilzbrand	A39.8	Sonstige Meningokokkeninfektionen
A22.7	Milzbrandsepsis	A39.9	Meningokokkeninfektion, nicht näher bezeichnet
A22.8	Sonstige Formen des Milzbrandes	A40.0	Sepsis durch Streptokokken, Gruppe A
A22.9	Milzbrand, nicht näher bezeichnet	A40.1	Sepsis durch Streptokokken, Gruppe B
A23.0	Brucellose durch Brucella melitensis	A40.2	Sepsis durch Streptokokken, Gruppe D, und Enterokokken
A23.1	Brucellose durch Brucella abortus		
A23.2	Brucellose durch Brucella suis	A40.3	Sepsis durch Streptococcus pneumoniae
A23.3	Brucellose durch Brucella canis	A40.8	Sonstige Sepsis durch Streptokokken
A23.8	Sonstige Brucellose	A40.9	Sepsis durch Streptokokken, nicht näher bezeichnet
A23.9	Brucellose, nicht näher bezeichnet	A41.0	Sepsis durch Staphylococcus aureus
A24.0	Rotz	A41.1	Sepsis durch sonstige näher bezeichnete Staphylokokken
A24.1	Akute oder fulminante Melioidose		
A24.2	Subakute oder chronische Melioidose	A41.2	Sepsis durch nicht näher bezeichnete Staphylokokken
A24.3	Sonstige Melioidose		
A24.4	Melioidose, nicht näher bezeichnet	A41.3	Sepsis durch Haemophilus influenzae
A25.0	Spirillen-Rattenbisskrankheit	A41.4	Sepsis durch Anaerobier
A25.1	Streptobazillen-Rattenbisskrankheit	A41.51	Sepsis: Escherichia coli [E. coli]
A25.9	Rattenbisskrankheit, nicht näher bezeichnet	A41.52	Sepsis: Pseudomonas
A26.0	Haut-Erysipeloid	A41.58	Sepsis: Sonstige gramnegative Erreger
A26.7	Erysipelothrix-Sepsis	A41.8	Sonstige näher bezeichnete Sepsis
A26.8	Sonstige Formen des Erysipeloids	A42.0	Aktinomykose der Lunge
A26.9	Erysipeloid, nicht näher bezeichnet	A42.1	Abdominale Aktinomykose
A27.0	Leptospirosis icterohaemorrhagica [Weil-Krankheit]	A42.2	Zervikofaziale Aktinomykose
A27.8	Sonstige Formen der Leptospirose	A42.7	Aktinomykotische Sepsis

A42.8	Sonstige Formen der Aktinomykose	A84.9	Virusenzephalitis, durch Zecken übertragen, nicht näher bezeichnet
A42.9	Aktinomykose, nicht näher bezeichnet	A85.0	Enzephalitis durch Enteroviren {G05.1}
A43.0	Pulmonale Nokardiose	A85.1	Enzephalitis durch Adenoviren {G05.1}
A43.1	Nokardiose der Haut	A85.2	Virusenzephalitis, durch Arthropoden übertragen, nicht näher bezeichnet
A43.8	Sonstige Formen der Nokardiose	A85.8	Sonstige näher bezeichnete Virusenzephalitis
A43.9	Nokardiose, nicht näher bezeichnet	A86	Virusenzephalitis, nicht näher bezeichnet
A44.0	Systemische Bartonellose	A87.0	Meningitis durch Enteroviren {G02.0}
A44.1	Kutane und mukokutane Bartonellose	A87.1	Meningitis durch Adenoviren {G02.0}
A44.8	Sonstige Formen der Bartonellose	A87.2	Lymphozytäre Choriomeningitis
A44.9	Bartonellose, nicht näher bezeichnet	A87.8	Sonstige Virusmeningitis
A46	Erysipel [Wundrose]	A87.9	Virusmeningitis, nicht näher bezeichnet
A48.0	Gasbrand [Gasödem]	A88.0	Fieber und Exanthem durch Enteroviren [Boston-Exanthem]
A48.1	Legionellose mit Pneumonie	A88.1	Epidemischer Schwindel
A48.2	Legionellose ohne Pneumonie [Pontiac-Fieber]	A88.8	Sonstige näher bezeichnete Virusinfektionen des Zentralnervensystems
A48.3	Syndrom des toxischen Schocks	A89	Virusinfektion des Zentralnervensystems, nicht näher bezeichnet
A48.4	Brazilian purpuric fever	A92.0	Chikungunya-Viruskrankheit
A75.0	Epidemisches Fleckfieber durch Rickettsia prowazeki	A92.1	O'Nyong-nyong-Fieber
A75.1	Fleckfieber-Spätrezidiv [Brill-Krankheit]	A92.2	Venezolanisches Pferdefieber
A75.2	Fleckfieber durch Rickettsia typhi [Rickettsia mooseri]	A92.3	West-Nil-Virusinfektion
A75.3	Fleckfieber durch Rickettsia tsutsugamushi [Rickettsia orientalis]	A92.4	Rifttal-Fieber
A75.9	Fleckfieber, nicht näher bezeichnet	A92.8	Sonstige näher bezeichnete, durch Moskitos übertragene Viruskrankheiten
A77.0	Zeckenbissfieber durch Rickettsia rickettsii	A92.9	Durch Moskitos übertragene Viruskrankheit, nicht näher bezeichnet
A77.1	Zeckenbissfieber durch Rickettsia conori	A93.0	Oropouche-Viruskrankheit
A77.2	Zeckenbissfieber durch Rickettsia sibirica	A93.1	Pappataci-Fieber
A77.3	Zeckenbissfieber durch Rickettsia australis	A93.2	Colorado-Zeckenfieber
A77.8	Sonstige Zeckenbissfieber	A93.8	Sonstige näher bezeichnete, durch Arthropoden übertragene Viruskrankheiten
A77.9	Zeckenbissfieber, nicht näher bezeichnet	A94	Durch Arthropoden übertragene Viruskrankheit, nicht näher bezeichnet
A78	Q-Fieber	A95.0	Buschgelbfieber
A79.0	Wolhynisches Fieber	A95.1	Urbanes Gelbfieber
A79.1	Rickettsienpocken durch Rickettsia akari	A95.9	Gelbfieber, nicht näher bezeichnet
A79.8	Sonstige näher bezeichnete Rickettsiosen	A96.0	Hämorrhagisches Fieber durch Junin-Viren
A79.9	Rickettsiose, nicht näher bezeichnet	A96.1	Hämorrhagisches Fieber durch Machupo-Viren
A80.0	Akute paralytische Poliomyelitis durch Impfvirus	A96.2	Lassa-Fieber
A80.1	Akute paralytische Poliomyelitis durch importiertes Wildvirus	A96.8	Sonstiges hämorrhagisches Fieber durch Arenaviren
A80.2	Akute paralytische Poliomyelitis durch einheimisches Wildvirus	A96.9	Hämorrhagisches Fieber durch Arenaviren, nicht näher bezeichnet
A80.3	Sonstige und nicht näher bezeichnete akute paralytische Poliomyelitis	A97.0	Dengue ohne Warnzeichen
A80.4	Akute nichtparalytische Poliomyelitis	A97.1	Dengue mit Warnzeichen
A80.9	Akute Poliomyelitis, nicht näher bezeichnet	A97.2	Schweres Dengue
A81.0	Creutzfeldt-Jakob-Krankheit	A97.9	Dengue, nicht näher bezeichnet
A81.1	Subakute sklerosierende Panenzephalitis	A98.0	Hämorrhagisches Krim-Kongo-Fieber
A81.2	Progressive multifokale Leukenzephalopathie	A98.1	Hämorrhagisches Omsk-Fieber
A81.8	Sonstige atypische Virusinfektionen des Zentralnervensystems	A98.2	Kyasanur-Wald-Krankheit
A81.9	Atypische Virusinfektion des Zentralnervensystems, nicht näher bezeichnet	A98.3	Marburg-Viruskrankheit
A82.0	Wildtier-Tollwut	A98.4	Ebola-Viruskrankheit
A82.1	Haustier-Tollwut	A98.5	Hämorrhagisches Fieber mit renalem Syndrom
A82.9	Tollwut, nicht näher bezeichnet	A98.8	Sonstige näher bezeichnete hämorrhagische Viruskrankheiten
A83.0	Japanische Enzephalitis	A99	Nicht näher bezeichnete hämorrhagische Viruskrankheit
A83.1	Westliche Pferdeenzephalitis [Western-Equine-Enzephalitis]	B00.3	Meningitis durch Herpesviren {G02.0}
A83.2	Östliche Pferdeenzephalitis [Eastern-Equine-Enzephalitis]	B00.4	Enzephalitis durch Herpesviren {G05.1}
A83.3	St.-Louis-Enzephalitis	B01.0	Varizellen-Meningitis {G02.0}
A83.4	Australische Enzephalitis	B01.1	Varizellen-Enzephalitis {G05.1}
A83.5	Kalifornische Enzephalitis	B01.2	Varizellen-Pneumonie {J17.1}
A83.6	Rocio-Virusenzephalitis	B02.0	Zoster-Enzephalitis {G05.1}
A83.8	Sonstige Virusenzephalitis, durch Moskitos übertragen	B02.1	Zoster-Meningitis {G02.0}
A83.9	Virusenzephalitis, durch Moskitos übertragen, nicht näher bezeichnet	B05.0	Masern, kompliziert durch Enzephalitis {G05.1}
A84.0	Fernöstliche Enzephalitis, durch Zecken übertragen [Russische Frühsommer-Enzephalitis]	B05.1	Masern, kompliziert durch Meningitis {G02.0}
A84.1	Mitteuropäische Enzephalitis, durch Zecken übertragen	B15.0	Virushepatitis A mit Coma hepaticum
A84.8	Sonstige Virusenzephalitis, durch Zecken übertragen	B16.0	Akute Virushepatitis B mit Delta-Virus (Begleitinfektion) und mit Coma hepaticum

B16.2	Akute Virushepatitis B ohne Delta-Virus mit Coma hepaticum	B50.8	Sonstige schwere Formen oder Komplikationen der Malaria tropica
B17.0	Akute Delta-Virus- (Super-) Infektion eines Hepatitis-B- (Virus-) Trägers	B50.9	Malaria tropica, nicht näher bezeichnet
B17.1	Akute Virushepatitis C	B51.0	Malaria tertiana mit Milzruptur
B17.2	Akute Virushepatitis E	B51.8	Malaria tertiana mit sonstigen Komplikationen
B18.2	Chronische Virushepatitis C	B51.9	Malaria tertiana ohne Komplikation
B20	Infektiöse und parasitäre Krankheiten infolge HIV-Krankheit [Humane Immundefizienz-Viruskrankheit]	B52.0	Malaria quartana mit Nephropathie
B21	Bösartige Neubildungen infolge HIV-Krankheit [Humane Immundefizienz-Viruskrankheit]	B52.8	Malaria quartana mit sonstigen Komplikationen
B22	Sonstige näher bezeichnete Krankheiten infolge HIV-Krankheit [Humane Immundefizienz-Viruskrankheit]	B52.9	Malaria quartana ohne Komplikation
B23.0	Akutes HIV-Infektionssyndrom	B53.0	Malaria durch Plasmodium ovale
B23.8	Sonstige näher bezeichnete Krankheitszustände infolge HIV-Krankheit	B53.1	Malaria durch Affen-Plasmodien
B24	Nicht näher bezeichnete HIV-Krankheit [Humane Immundefizienz-Viruskrankheit]	B53.8	Sonstige parasitologisch bestätigte Malaria, anderenorts nicht klassifiziert
B25.0	Pneumonie durch Zytomegalieviren {J17.1}	B54	Malaria, nicht näher bezeichnet
B25.1	Hepatitis durch Zytomegalieviren {K77.0}	B55.0	Viszerale Leishmaniose
B25.2	Pankreatitis durch Zytomegalieviren {K87.1}	B55.1	Kutane Leishmaniose
B26.1	Mumps-Meningitis {G02.0}	B55.2	Mukokutane Leishmaniose
B26.2	Mumps-Enzephalitis {G05.1}	B55.9	Leishmaniose, nicht näher bezeichnet
B33.2	Karditis durch Viren	B56.0	Trypanosomiasis gambiensis
B33.4	Hantavirus- (Herz-) Lungensyndrom {J17.1}	B56.1	Trypanosomiasis rhodensiensis
B37.1	Kandidose der Lunge	B56.9	Afrikanische Trypanosomiasis, nicht näher bezeichnet
B37.5	Candida-Meningitis {G02.1}	B57.0	Akute Chagas-Krankheit mit Herzbeteiligung {I41.2}, {I98.1}
B37.6	Candida-Endokarditis {I39.8}	B57.1	Akute Chagas-Krankheit ohne Herzbeteiligung
B37.7	Candida-Sepsis	B57.2	Chagas-Krankheit (chronisch) mit Herzbeteiligung
B38.0	Akute Kokzidioidomykose der Lunge	B57.3	Chagas-Krankheit (chronisch) mit Beteiligung des Verdauungssystems
B38.1	Chronische Kokzidioidomykose der Lunge	B57.4	Chagas-Krankheit (chronisch) mit Beteiligung des Nervensystems
B38.2	Kokzidioidomykose der Lunge, nicht näher bezeichnet	B57.5	Chagas-Krankheit (chronisch) mit Beteiligung sonstiger Organe
B38.4	Kokzidioidomykose der Meningen {G02.1}	B58.1	Hepatitis durch Toxoplasmen {K77.0}
B38.7	Disseminierte Kokzidioidomykose	B58.2	Meningoenzephalitis durch Toxoplasmen {G05.2}
B39.0	Akute Histoplasmose der Lunge durch Histoplasma capsulatum	B58.3	Toxoplasmose der Lunge {J17.3}
B39.1	Chronische Histoplasmose der Lunge durch Histoplasma capsulatum	B58.8	Toxoplasmosen mit Beteiligung sonstiger Organe
B39.2	Histoplasmose der Lunge durch Histoplasma capsulatum, nicht näher bezeichnet	B58.9	Toxoplasmose, nicht näher bezeichnet
B39.3	Disseminierte Histoplasmose durch Histoplasma capsulatum	B60.0	Babesiose
B39.4	Histoplasmose durch Histoplasma capsulatum, nicht näher bezeichnet	B60.1	Akanthamöbiasis
B39.5	Histoplasmose durch Histoplasma duboisii	B60.2	Naegleriainfektion
B39.9	Histoplasmose, nicht näher bezeichnet	B65.0	Schistosomiasis durch Schistosoma haematobium [Blasenbilharziose]
B40.0	Akute Blastomykose der Lunge	B65.1	Schistosomiasis durch Schistosoma mansoni [Darmbilharziose]
B40.1	Chronische Blastomykose der Lunge	B65.2	Schistosomiasis durch Schistosoma japonicum
B40.2	Blastomykose der Lunge, nicht näher bezeichnet	B67.0	Echinococcus-granulosus-Infektion [zystische Echinokokkose] der Leber
B40.7	Disseminierte Blastomykose	B67.1	Echinococcus-granulosus-Infektion [zystische Echinokokkose] der Lunge
B41.0	Parakokzidioidomykose der Lunge	B67.2	Echinococcus-granulosus-Infektion [zystische Echinokokkose] der Knochen
B41.7	Disseminierte Parakokzidioidomykose	B67.3	Echinococcus-granulosus-Infektion [zystische Echinokokkose] an mehreren und sonstigen Lokalisationen
B42.0	Sporotrichose der Lunge {J99.8}	B67.4	Echinococcus-granulosus-Infektion [zystische Echinokokkose], nicht näher bezeichnet
B42.7	Disseminierte Sporotrichose	B67.5	Echinococcus-multilocularis-Infektion [alveoläre Echinokokkose] der Leber
B43.1	Chromomykotischer Abszess des Gehirns	B67.6	Echinococcus-multilocularis-Infektion [alveoläre Echinokokkose] an mehreren und sonstigen Lokalisationen
B44.0	Invasive Aspergillose der Lunge	B67.7	Echinococcus-multilocularis-Infektion [alveoläre Echinokokkose], nicht näher bezeichnet
B44.1	Sonstige Aspergillose der Lunge	B67.8	Nicht näher bezeichnete Echinokokkose der Leber
B44.7	Disseminierte Aspergillose	B67.9	Sonstige und nicht näher bezeichnete Echinokokkose
B45.0	Kryptokokkose der Lunge	B69.0	Zystizerkose des Zentralnervensystems
B45.1	Kryptokokkose des Gehirns	B69.1	Zystizerkose der Augen
B45.3	Kryptokokkose der Knochen	C00.0	Bösartige Neubildung: Äußere Oberlippe
B45.7	Disseminierte Kryptokokkose	C00.1	Bösartige Neubildung: Äußere Unterlippe
B46.0	Mukormykose der Lunge		
B46.1	Rhinocerebrale Mukormykose		
B46.2	Mukormykose des Magen-Darm-Trakts		
B46.4	Disseminierte Mukormykose		
B48.5	Pneumozystose {J17.2}		
B50.0	Malaria tropica mit zerebralen Komplikationen		

C00.2	Bösartige Neubildung: Äußere Lippe, nicht näher bezeichnet	C11.1	Bösartige Neubildung: Hinterwand des Nasopharynx
C00.3	Bösartige Neubildung: Oberlippe, Innenseite	C11.2	Bösartige Neubildung: Seitenwand des Nasopharynx
C00.4	Bösartige Neubildung: Unterlippe, Innenseite	C11.3	Bösartige Neubildung: Vorderwand des Nasopharynx
C00.5	Bösartige Neubildung: Lippe, nicht näher bezeichnet, Innenseite	C11.8	Bösartige Neubildung: Nasopharynx, mehrere Teilbereiche überlappend
C00.6	Bösartige Neubildung: Lippenkommissur	C11.9	Bösartige Neubildung: Nasopharynx, nicht näher bezeichnet
C00.8	Bösartige Neubildung: Lippe, mehrere Teilbereiche überlappend	C12	Bösartige Neubildung des Recessus piriformis
C00.9	Bösartige Neubildung: Lippe, nicht näher bezeichnet	C13.0	Bösartige Neubildung: Regio postcricoidea
C01	Bösartige Neubildung des Zungengrundes	C13.1	Bösartige Neubildung: Aryepiglottische Falte, hypopharyngeale Seite
C02.0	Bösartige Neubildung: Zungenrücken	C13.2	Bösartige Neubildung: Hinterwand des Hypopharynx
C02.1	Bösartige Neubildung: Zungenrand	C13.8	Bösartige Neubildung: Hypopharynx, mehrere Teilbereiche überlappend
C02.2	Bösartige Neubildung: Zungenunterfläche	C13.9	Bösartige Neubildung: Hypopharynx, nicht näher bezeichnet
C02.3	Bösartige Neubildung: Vordere zwei Drittel der Zunge, Bereich nicht näher bezeichnet	C14.0	Bösartige Neubildung: Pharynx, nicht näher bezeichnet
C02.4	Bösartige Neubildung: Zungentonsille	C14.2	Bösartige Neubildung: Lymphatischer Rachenring [Waldeyer]
C02.8	Bösartige Neubildung: Zunge, mehrere Teilbereiche überlappend	C14.8	Bösartige Neubildung: Lippe, Mundhöhle und Pharynx, mehrere Teilbereiche überlappend
C02.9	Bösartige Neubildung: Zunge, nicht näher bezeichnet	C15.0	Bösartige Neubildung: Zervikaler Ösophagus
C03.0	Bösartige Neubildung: Oberkieferzahnfleisch	C15.1	Bösartige Neubildung: Thorakaler Ösophagus
C03.1	Bösartige Neubildung: Unterkieferzahnfleisch	C15.2	Bösartige Neubildung: Abdominaler Ösophagus
C03.9	Bösartige Neubildung: Zahnfleisch, nicht näher bezeichnet	C15.3	Bösartige Neubildung: Ösophagus, oberes Drittel
C04.0	Bösartige Neubildung: Vorderer Teil des Mundbodens	C15.4	Bösartige Neubildung: Ösophagus, mittleres Drittel
C04.1	Bösartige Neubildung: Seitlicher Teil des Mundbodens	C15.5	Bösartige Neubildung: Ösophagus, unteres Drittel
C04.8	Bösartige Neubildung: Mundboden, mehrere Teilbereiche überlappend	C15.8	Bösartige Neubildung: Ösophagus, mehrere Teilbereiche überlappend
C04.9	Bösartige Neubildung: Mundboden, nicht näher bezeichnet	C15.9	Bösartige Neubildung: Ösophagus, nicht näher bezeichnet
C05.0	Bösartige Neubildung: Harter Gaumen	C16.0	Bösartige Neubildung: Kardias
C05.1	Bösartige Neubildung: Weicher Gaumen	C16.1	Bösartige Neubildung: Fundus ventriculi
C05.2	Bösartige Neubildung: Uvula	C16.2	Bösartige Neubildung: Corpus ventriculi
C05.8	Bösartige Neubildung: Gaumen, mehrere Teilbereiche überlappend	C16.3	Bösartige Neubildung: Antrum pyloricum
C05.9	Bösartige Neubildung: Gaumen, nicht näher bezeichnet	C16.4	Bösartige Neubildung: Pylorus
C06.0	Bösartige Neubildung: Wangenschleimhaut	C16.5	Bösartige Neubildung: Kleine Krümmung des Magens, nicht näher bezeichnet
C06.1	Bösartige Neubildung: Vestibulum oris	C16.6	Bösartige Neubildung: Große Krümmung des Magens, nicht näher bezeichnet
C06.2	Bösartige Neubildung: Retromolarregion	C16.8	Bösartige Neubildung: Magen, mehrere Teilbereiche überlappend
C06.8	Bösartige Neubildung: Sonstige und nicht näher bezeichnete Teile des Mundes, mehrere Teilbereiche überlappend	C16.9	Bösartige Neubildung: Magen, nicht näher bezeichnet
C06.9	Bösartige Neubildung: Mund, nicht näher bezeichnet	C17.0	Bösartige Neubildung: Duodenum
C07	Bösartige Neubildung der Parotis	C17.1	Bösartige Neubildung: Jejunum
C08.0	Bösartige Neubildung: Glandula submandibularis	C17.2	Bösartige Neubildung: Ileum
C08.1	Bösartige Neubildung: Glandula sublingualis	C17.3	Bösartige Neubildung: Meckel-Divertikel
C08.8	Bösartige Neubildung: Große Speicheldrüsen, mehrere Teilbereiche überlappend	C17.8	Bösartige Neubildung: Dünndarm, mehrere Teilbereiche überlappend
C08.9	Bösartige Neubildung: Große Speicheldrüse, nicht näher bezeichnet	C17.9	Bösartige Neubildung: Dünndarm, nicht näher bezeichnet
C09.0	Bösartige Neubildung: Fossa tonsillaris	C18.0	Bösartige Neubildung: Zäkum
C09.1	Bösartige Neubildung: Gaumenbogen (vorderer) (hinterer)	C18.1	Bösartige Neubildung: Appendix vermiformis
C09.8	Bösartige Neubildung: Tonsille, mehrere Teilbereiche überlappend	C18.2	Bösartige Neubildung: Colon ascendens
C09.9	Bösartige Neubildung: Tonsille, nicht näher bezeichnet	C18.3	Bösartige Neubildung: Flexura coli dextra [hepatica]
C10.0	Bösartige Neubildung: Vallecula epiglottica	C18.4	Bösartige Neubildung: Colon transversum
C10.1	Bösartige Neubildung: Vorderfläche der Epiglottis	C18.5	Bösartige Neubildung: Flexura coli sinistra [lienalis]
C10.2	Bösartige Neubildung: Seitenwand des Oropharynx	C18.6	Bösartige Neubildung: Colon descendens
C10.3	Bösartige Neubildung: Hinterwand des Oropharynx	C18.7	Bösartige Neubildung: Colon sigmoideum
C10.4	Bösartige Neubildung: Kiemengang	C18.8	Bösartige Neubildung: Kolon, mehrere Teilbereiche überlappend
C10.8	Bösartige Neubildung: Oropharynx, mehrere Teilbereiche überlappend	C18.9	Bösartige Neubildung: Kolon, nicht näher bezeichnet
C10.9	Bösartige Neubildung: Oropharynx, nicht näher bezeichnet	C19	Bösartige Neubildung am Rektosigmoid, Übergang
C11.0	Bösartige Neubildung: Obere Wand des Nasopharynx	C20	Bösartige Neubildung des Rektums
		C21.0	Bösartige Neubildung: Anus, nicht näher bezeichnet
		C21.1	Bösartige Neubildung: Analkanal
		C21.2	Bösartige Neubildung: Kloakenregion

C21.8	Bösartige Neubildung: Rektum, Anus und Analkanal, mehrere Teilbereiche überlappend	C38.8	Bösartige Neubildung: Herz, Mediastinum und Pleura, mehrere Teilbereiche überlappend
C22.0	Leberzellkarzinom	C39.0	Bösartige Neubildung: Obere Atemwege, Teil nicht näher bezeichnet
C22.1	Intrahepatisches Gallengangskarzinom	C39.8	Bösartige Neubildung: Atmungsorgane und sonstige intrathorakale Organe, mehrere Teilbereiche überlappend
C22.2	Hepatoblastom	C39.9	Bösartige Neubildung: Ungenau bezeichnete Lokalisationen des Atmungssystems
C22.3	Angiosarkom der Leber	C40.0	Bösartige Neubildung des Knochens und des Gelenkknorpels: Skapula und lange Knochen der oberen Extremität
C22.4	Sonstige Sarkome der Leber	C40.1	Bösartige Neubildung des Knochens und des Gelenkknorpels: Kurze Knochen der oberen Extremität
C22.7	Sonstige näher bezeichnete Karzinome der Leber	C40.2	Bösartige Neubildung des Knochens und des Gelenkknorpels: Lange Knochen der unteren Extremität
C22.9	Bösartige Neubildung: Leber, nicht näher bezeichnet	C40.3	Bösartige Neubildung des Knochens und des Gelenkknorpels: Kurze Knochen der unteren Extremität
C23	Bösartige Neubildung der Gallenblase	C40.8	Bösartige Neubildung: Knochen und Gelenkknorpel der Extremitäten, mehrere Teilbereiche überlappend
C24.0	Bösartige Neubildung: Extrahepatischer Gallengang	C40.9	Bösartige Neubildung: Knochen und Gelenkknorpel einer Extremität, nicht näher bezeichnet
C24.1	Bösartige Neubildung: Ampulla hepatopancreatica [Ampulla Vateri]	C41.01	Bösartige Neubildung des Knochens und des Gelenkknorpels: Kraniofazial
C24.8	Bösartige Neubildung: Gallenwege, mehrere Teilbereiche überlappend	C41.02	Bösartige Neubildung des Knochens und des Gelenkknorpels: Maxillofazial
C24.9	Bösartige Neubildung: Gallenwege, nicht näher bezeichnet	C41.1	Bösartige Neubildung des Knochens und des Gelenkknorpels: Unterkieferknochen
C25.0	Bösartige Neubildung: Pankreaskopf	C41.2	Bösartige Neubildung des Knochens und des Gelenkknorpels: Wirbelsäule
C25.1	Bösartige Neubildung: Pankreaskörper	C41.30	Bösartige Neubildung des Knochens und des Gelenkknorpels: Rippen
C25.2	Bösartige Neubildung: Pankreasschwanz	C41.31	Bösartige Neubildung des Knochens und des Gelenkknorpels: Sternum
C25.3	Bösartige Neubildung: Ductus pancreaticus	C41.32	Bösartige Neubildung des Knochens und des Gelenkknorpels: Klavikula
C25.4	Bösartige Neubildung: Endokriner Drüsenanteil des Pankreas	C41.4	Bösartige Neubildung des Knochens und des Gelenkknorpels: Beckenknochen
C25.7	Bösartige Neubildung: Sonstige Teile des Pankreas	C41.8	Bösartige Neubildung: Knochen und Gelenkknorpel, mehrere Teilbereiche überlappend
C25.8	Bösartige Neubildung: Pankreas, mehrere Teilbereiche überlappend	C41.9	Bösartige Neubildung: Knochen und Gelenkknorpel, nicht näher bezeichnet
C25.9	Bösartige Neubildung: Pankreas, nicht näher bezeichnet	C43.0	Bösartiges Melanom der Lippe
C26.0	Bösartige Neubildung: Intestinaltrakt, Teil nicht näher bezeichnet	C43.1	Bösartiges Melanom des Augenlides, einschließlich Kanthus
C26.1	Bösartige Neubildung: Milz	C43.2	Bösartiges Melanom des Ohres und des äußeren Gehörganges
C26.8	Bösartige Neubildung: Verdauungssystem, mehrere Teilbereiche überlappend	C43.3	Bösartiges Melanom sonstiger und nicht näher bezeichneter Teile des Gesichtes
C26.9	Bösartige Neubildung: Ungenau bezeichnete Lokalisationen des Verdauungssystems	C43.4	Bösartiges Melanom der behaarten Kopfhaut und des Halses
C30.0	Bösartige Neubildung: Nasenhöhle	C43.5	Bösartiges Melanom des Rumpfes
C30.1	Bösartige Neubildung: Mittelohr	C43.6	Bösartiges Melanom der oberen Extremität, einschließlich Schulter
C31.0	Bösartige Neubildung: Sinus maxillaris [Kieferhöhle]	C43.7	Bösartiges Melanom der unteren Extremität, einschließlich Hüfte
C31.1	Bösartige Neubildung: Sinus ethmoidalis [Siebbeinzellen]	C43.8	Bösartiges Melanom der Haut, mehrere Teilbereiche überlappend
C31.2	Bösartige Neubildung: Sinus frontalis [Stirnhöhle]	C43.9	Bösartiges Melanom der Haut, nicht näher bezeichnet
C31.3	Bösartige Neubildung: Sinus sphenoidalis [Keilbeinhöhle]	C44.0	Sonstige bösartige Neubildungen: Lippenhaut
C31.8	Bösartige Neubildung: Nasennebenhöhlen, mehrere Teilbereiche überlappend	C44.1	Sonstige bösartige Neubildungen: Haut des Augenlides, einschließlich Kanthus
C31.9	Bösartige Neubildung: Nasennebenhöhle, nicht näher bezeichnet	C44.2	Sonstige bösartige Neubildungen: Haut des Ohres und des äußeren Gehörganges
C32.0	Bösartige Neubildung: Glottis	C44.3	Sonstige bösartige Neubildungen: Haut sonstiger und nicht näher bezeichneter Teile des Gesichtes
C32.1	Bösartige Neubildung: Supraglottis		
C32.2	Bösartige Neubildung: Subglottis		
C32.3	Bösartige Neubildung: Larynxknorpel		
C32.8	Bösartige Neubildung: Larynx, mehrere Teilbereiche überlappend		
C32.9	Bösartige Neubildung: Larynx, nicht näher bezeichnet		
C33	Bösartige Neubildung der Trachea		
C34.0	Bösartige Neubildung: Hauptbronchus		
C34.1	Bösartige Neubildung: Oberlappen (-Bronchus)		
C34.2	Bösartige Neubildung: Mittellappen (-Bronchus)		
C34.3	Bösartige Neubildung: Unterlappen (-Bronchus)		
C34.8	Bösartige Neubildung: Bronchus und Lunge, mehrere Teilbereiche überlappend		
C34.9	Bösartige Neubildung: Bronchus oder Lunge, nicht näher bezeichnet		
C37	Bösartige Neubildung des Thymus		
C38.0	Bösartige Neubildung: Herz		
C38.1	Bösartige Neubildung: Vorderes Mediastinum		
C38.2	Bösartige Neubildung: Hinteres Mediastinum		
C38.3	Bösartige Neubildung: Mediastinum, Teil nicht näher bezeichnet		
C38.4	Bösartige Neubildung: Pleura		

C44.4	Sonstige bösartige Neubildungen: Behaarte Kopfhaut und Haut des Halses	C50.1	Bösartige Neubildung: Zentraler Drüsenkörper der Brustdrüse
C44.5	Sonstige bösartige Neubildungen: Haut des Rumpfes	C50.2	Bösartige Neubildung: Oberer innerer Quadrant der Brustdrüse
C44.6	Sonstige bösartige Neubildungen: Haut der oberen Extremität, einschließlich Schulter	C50.3	Bösartige Neubildung: Unterer innerer Quadrant der Brustdrüse
C44.7	Sonstige bösartige Neubildungen: Haut der unteren Extremität, einschließlich Hüfte	C50.4	Bösartige Neubildung: Oberer äußerer Quadrant der Brustdrüse
C44.8	Sonstige bösartige Neubildungen: Haut, mehrere Teilbereiche überlappend	C50.5	Bösartige Neubildung: Unterer äußerer Quadrant der Brustdrüse
C44.9	Bösartige Neubildung der Haut, nicht näher bezeichnet	C50.6	Bösartige Neubildung: Recessus axillaris der Brustdrüse
C45.0	Mesotheliom der Pleura	C50.8	Bösartige Neubildung: Brustdrüse, mehrere Teilbereiche überlappend
C45.1	Mesotheliom des Peritoneums	C50.9	Bösartige Neubildung: Brustdrüse, nicht näher bezeichnet
C45.2	Mesotheliom des Perikards	C51.0	Bösartige Neubildung der Vulva: Labium majus
C45.7	Mesotheliom sonstiger Lokalisationen	C51.1	Bösartige Neubildung der Vulva: Labium minus
C45.9	Mesotheliom, nicht näher bezeichnet	C51.2	Bösartige Neubildung der Vulva: Klitoris
C46.0	Kaposi-Sarkom der Haut	C51.8	Bösartige Neubildung: Vulva, mehrere Teilbereiche überlappend
C46.1	Kaposi-Sarkom des Weichteilgewebes	C51.9	Bösartige Neubildung: Vulva, nicht näher bezeichnet
C46.2	Kaposi-Sarkom des Gaumens	C52	Bösartige Neubildung der Vagina
C46.3	Kaposi-Sarkom der Lymphknoten	C53.0	Bösartige Neubildung: Endozervix
C46.7	Kaposi-Sarkom sonstiger Lokalisationen	C53.1	Bösartige Neubildung: Ektozervix
C46.8	Kaposi-Sarkom mehrerer Organe	C53.8	Bösartige Neubildung: Cervix uteri, mehrere Teilbereiche überlappend
C46.9	Kaposi-Sarkom, nicht näher bezeichnet	C53.9	Bösartige Neubildung: Cervix uteri, nicht näher bezeichnet
C47.0	Bösartige Neubildung: Periphere Nerven des Kopfes, des Gesichtes und des Halses	C54.0	Bösartige Neubildung: Isthmus uteri
C47.1	Bösartige Neubildung: Periphere Nerven der oberen Extremität, einschließlich Schulter	C54.1	Bösartige Neubildung: Endometrium
C47.2	Bösartige Neubildung: Periphere Nerven der unteren Extremität, einschließlich Hüfte	C54.2	Bösartige Neubildung: Myometrium
C47.3	Bösartige Neubildung: Periphere Nerven des Thorax	C54.3	Bösartige Neubildung: Fundus uteri
C47.4	Bösartige Neubildung: Periphere Nerven des Abdomens	C54.8	Bösartige Neubildung: Corpus uteri, mehrere Teilbereiche überlappend
C47.5	Bösartige Neubildung: Periphere Nerven des Beckens	C54.9	Bösartige Neubildung: Corpus uteri, nicht näher bezeichnet
C47.6	Bösartige Neubildung: Periphere Nerven des Rumpfes, nicht näher bezeichnet	C55	Bösartige Neubildung des Uterus, Teil nicht näher bezeichnet
C47.8	Bösartige Neubildung: Periphere Nerven und autonomes Nervensystem, mehrere Teilbereiche überlappend	C56	Bösartige Neubildung des Ovars
C47.9	Bösartige Neubildung: Periphere Nerven und autonomes Nervensystem, nicht näher bezeichnet	C57.0	Bösartige Neubildung: Tuba uterina [Fallopio]
C48.0	Bösartige Neubildung: Retroperitoneum	C57.1	Bösartige Neubildung: Lig. latum uteri
C48.1	Bösartige Neubildung: Näher bezeichnete Teile des Peritoneums	C57.2	Bösartige Neubildung: Lig. teres uteri
C48.2	Bösartige Neubildung: Peritoneum, nicht näher bezeichnet	C57.3	Bösartige Neubildung: Parametrium
C48.8	Bösartige Neubildung: Retroperitoneum und Peritoneum, mehrere Teilbereiche überlappend	C57.4	Bösartige Neubildung: Uterine Adnexe, nicht näher bezeichnet
C49.0	Bösartige Neubildung: Bindegewebe und andere Weichteilgewebe des Kopfes, des Gesichtes und des Halses	C57.7	Bösartige Neubildung: Sonstige näher bezeichnete weibliche Genitalorgane
C49.1	Bösartige Neubildung: Bindegewebe und andere Weichteilgewebe der oberen Extremität, einschließlich Schulter	C57.8	Bösartige Neubildung: Weibliche Genitalorgane, mehrere Teilbereiche überlappend
C49.2	Bösartige Neubildung: Bindegewebe und andere Weichteilgewebe der unteren Extremität, einschließlich Hüfte	C57.9	Bösartige Neubildung: Weibliches Genitalorgan, nicht näher bezeichnet
C49.3	Bösartige Neubildung: Bindegewebe und andere Weichteilgewebe des Thorax	C58	Bösartige Neubildung der Plazenta
C49.4	Bösartige Neubildung: Bindegewebe und andere Weichteilgewebe des Abdomens	C60.0	Bösartige Neubildung: Praeputium penis
C49.5	Bösartige Neubildung: Bindegewebe und andere Weichteilgewebe des Beckens	C60.1	Bösartige Neubildung: Glans penis
C49.6	Bösartige Neubildung: Bindegewebe und andere Weichteilgewebe des Rumpfes, nicht näher bezeichnet	C60.2	Bösartige Neubildung: Penisschaft
C49.8	Bösartige Neubildung: Bindegewebe und andere Weichteilgewebe, mehrere Teilbereiche überlappend	C60.8	Bösartige Neubildung: Penis, mehrere Teilbereiche überlappend
C49.9	Bösartige Neubildung: Bindegewebe und andere Weichteilgewebe, nicht näher bezeichnet	C60.9	Bösartige Neubildung: Penis, nicht näher bezeichnet
C50.0	Bösartige Neubildung: Brustwarze und Warzenhof	C61	Bösartige Neubildung der Prostata
		C62.0	Bösartige Neubildung: Dystoper Hoden
		C62.1	Bösartige Neubildung: Deszendierter Hoden
		C62.9	Bösartige Neubildung: Hoden, nicht näher bezeichnet
		C63.0	Bösartige Neubildung: Nebenhoden [Epididymis]
		C63.1	Bösartige Neubildung: Samenstrang
		C63.2	Bösartige Neubildung: Skrotum
		C63.7	Bösartige Neubildung: Sonstige näher bezeichnete männliche Genitalorgane
		C63.8	Bösartige Neubildung: Männliche Genitalorgane, mehrere Teilbereiche überlappend

C63.9	Bösartige Neubildung: Männliches Genitalorgan, nicht näher bezeichnet	C75.1	Bösartige Neubildung: Hypophyse
C64	Bösartige Neubildung der Niere, ausgenommen Nierenbecken	C75.2	Bösartige Neubildung: Ductus craniopharyngealis
C65	Bösartige Neubildung des Nierenbeckens	C75.3	Bösartige Neubildung: Epiphyse [Glandula pinealis] [Zirbeldrüse]
C66	Bösartige Neubildung des Ureters	C75.4	Bösartige Neubildung: Glomus caroticum
C67.0	Bösartige Neubildung: Trigonum vesicae	C75.5	Bösartige Neubildung: Glomus aorticum und sonstige Paraganglien
C67.1	Bösartige Neubildung: Apex vesicae	C75.8	Bösartige Neubildung: Beteiligung mehrerer endokriner Drüsen, nicht näher bezeichnet
C67.2	Bösartige Neubildung: Laterale Harnblasenwand	C75.9	Bösartige Neubildung: Endokrine Drüse, nicht näher bezeichnet
C67.3	Bösartige Neubildung: Vordere Harnblasenwand	C76.0	Bösartige Neubildung ungenau bezeichneter Lokalisationen: Kopf, Gesicht und Hals
C67.4	Bösartige Neubildung: Hintere Harnblasenwand	C76.1	Bösartige Neubildung ungenau bezeichneter Lokalisationen: Thorax
C67.5	Bösartige Neubildung: Harnblasenhals	C76.2	Bösartige Neubildung ungenau bezeichneter Lokalisationen: Abdomen
C67.6	Bösartige Neubildung: Ostium ureteris	C76.3	Bösartige Neubildung ungenau bezeichneter Lokalisationen: Becken
C67.7	Bösartige Neubildung: Urachus	C76.4	Bösartige Neubildung ungenau bezeichneter Lokalisationen: Obere Extremität
C67.8	Bösartige Neubildung: Harnblase, mehrere Teilbereiche überlappend	C76.5	Bösartige Neubildung ungenau bezeichneter Lokalisationen: Untere Extremität
C67.9	Bösartige Neubildung: Harnblase, nicht näher bezeichnet	C76.7	Bösartige Neubildung: Sonstige ungenau bezeichnete Lokalisationen
C68.0	Bösartige Neubildung: Urethra	C76.8	Bösartige Neubildung: Sonstige und ungenau bezeichnete Lokalisationen, mehrere Teilbereiche überlappend
C68.1	Bösartige Neubildung: Paraurethrale Drüse	C77.0	Sekundäre und nicht näher bezeichnete bösartige Neubildung: Lymphknoten des Kopfes, des Gesichtes und des Halses
C68.8	Bösartige Neubildung: Harnorgane, mehrere Teilbereiche überlappend	C77.1	Sekundäre und nicht näher bezeichnete bösartige Neubildung: Intrathorakale Lymphknoten
C68.9	Bösartige Neubildung: Harnorgan, nicht näher bezeichnet	C77.2	Sekundäre und nicht näher bezeichnete bösartige Neubildung: Intraabdominale Lymphknoten
C69.0	Bösartige Neubildung: Konjunktiva	C77.3	Sekundäre und nicht näher bezeichnete bösartige Neubildung: Axilläre Lymphknoten und Lymphknoten der oberen Extremität
C69.1	Bösartige Neubildung: Kornea	C77.4	Sekundäre und nicht näher bezeichnete bösartige Neubildung: Inguinale Lymphknoten und Lymphknoten der unteren Extremität
C69.2	Bösartige Neubildung: Retina	C77.5	Sekundäre und nicht näher bezeichnete bösartige Neubildung: Intrapelvine Lymphknoten
C69.3	Bösartige Neubildung: Chorioidea	C77.8	Sekundäre und nicht näher bezeichnete bösartige Neubildung: Lymphknoten mehrerer Regionen
C69.4	Bösartige Neubildung: Ziliarkörper	C77.9	Sekundäre und nicht näher bezeichnete bösartige Neubildung: Lymphknoten, nicht näher bezeichnet
C69.5	Bösartige Neubildung: Tränendrüse und Tränenwege	C78.0	Sekundäre bösartige Neubildung der Lunge
C69.6	Bösartige Neubildung: Orbita	C78.1	Sekundäre bösartige Neubildung des Mediastinums
C69.8	Bösartige Neubildung: Auge und Augenanhangsgebilde, mehrere Teilbereiche überlappend	C78.2	Sekundäre bösartige Neubildung der Pleura
C69.9	Bösartige Neubildung: Auge, nicht näher bezeichnet	C78.3	Sekundäre bösartige Neubildung sonstiger und nicht näher bezeichneter Atmungsorgane
C70.0	Bösartige Neubildung: Hirnhäute	C78.4	Sekundäre bösartige Neubildung des Dünndarmes
C70.1	Bösartige Neubildung: Rückenmarkshäute	C78.5	Sekundäre bösartige Neubildung des Dickdarmes und des Rektums
C70.9	Bösartige Neubildung: Meningen, nicht näher bezeichnet	C78.6	Sekundäre bösartige Neubildung des Retroperitoneums und des Peritoneums
C71.0	Bösartige Neubildung: Zerebrum, ausgenommen Hirnlappen und Ventrikel	C78.7	Sekundäre bösartige Neubildung der Leber und der intrahepatischen Gallengänge
C71.1	Bösartige Neubildung: Frontallappen	C78.8	Sekundäre bösartige Neubildung sonstiger und nicht näher bezeichneter Verdauungsorgane
C71.2	Bösartige Neubildung: Temporallappen	C79.0	Sekundäre bösartige Neubildung der Niere und des Nierenbeckens
C71.3	Bösartige Neubildung: Parietallappen	C79.1	Sekundäre bösartige Neubildung der Harnblase sowie sonstiger und nicht näher bezeichneter Harnorgane
C71.4	Bösartige Neubildung: Okzipitallappen	C79.2	Sekundäre bösartige Neubildung der Haut
C71.5	Bösartige Neubildung: Hirnventrikel	C79.3	Sekundäre bösartige Neubildung des Gehirns und der Hirnhäute
C71.6	Bösartige Neubildung: Zerebellum	C79.4	Sekundäre bösartige Neubildung sonstiger und nicht näher bezeichneter Teile des Nervensystems
C71.7	Bösartige Neubildung: Hirnstamm		
C71.8	Bösartige Neubildung: Gehirn, mehrere Teilbereiche überlappend		
C71.9	Bösartige Neubildung: Gehirn, nicht näher bezeichnet		
C72.0	Bösartige Neubildung: Rückenmark		
C72.1	Bösartige Neubildung: Cauda equina		
C72.2	Bösartige Neubildung: Nn. olfactorii [I. Hirnnerv]		
C72.3	Bösartige Neubildung: N. opticus [II. Hirnnerv]		
C72.4	Bösartige Neubildung: N. vestibulocochlearis [VIII. Hirnnerv]		
C72.5	Bösartige Neubildung: Sonstige und nicht näher bezeichnete Hirnnerven		
C72.8	Bösartige Neubildung: Gehirn und andere Teile des Zentralnervensystems, mehrere Teilbereiche überlappend		
C72.9	Bösartige Neubildung: Zentralnervensystem, nicht näher bezeichnet		
C73	Bösartige Neubildung der Schilddrüse		
C74.0	Bösartige Neubildung: Nebennierenrinde		
C74.1	Bösartige Neubildung: Nebennierenmark		
C74.9	Bösartige Neubildung: Nebenniere, nicht näher bezeichnet		
C75.0	Bösartige Neubildung: Nebenschilddrüse		

C79.5	Sekundäre bösartige Neubildung des Knochens und des Knochenmarkes	C88.00	Makroglobulinämie Waldenström: Ohne Angabe einer kompletten Remission
C79.6	Sekundäre bösartige Neubildung des Ovars	C88.01	Makroglobulinämie Waldenström: In kompletter Remission
C79.7	Sekundäre bösartige Neubildung der Nebenniere	C88.20	Sonstige Schwerkettenkrankheit: Ohne Angabe einer kompletten Remission
C79.81	Sekundäre bösartige Neubildung der Brustdrüse	C88.21	Sonstige Schwerkettenkrankheit: In kompletter Remission
C79.82	Sekundäre bösartige Neubildung der Genitalorgane	C88.30	Immunproliferative Dünndarmkrankheit: Ohne Angabe einer kompletten Remission
C79.83	Sekundäre bösartige Neubildung des Perikards	C88.31	Immunproliferative Dünndarmkrankheit: In kompletter Remission
C79.84	Sonstige sekundäre bösartige Neubildung des Herzens	C88.40	Extranodales Marginalzonen-B-Zell-Lymphom des Mukosa-assoziierten lymphatischen Gewebes [MALT-Lymphom]: Ohne Angabe einer kompletten Remission
C79.85	Sekundäre bösartige Neubildung des Bindegewebes und anderer Weichteilgewebe des Halses	C88.41	Extranodales Marginalzonen-B-Zell-Lymphom des Mukosa-assoziierten lymphatischen Gewebes [MALT-Lymphom]: In kompletter Remission
C79.86	Sekundäre bösartige Neubildung des Bindegewebes und anderer Weichteilgewebe der Extremitäten	C88.70	Sonstige bösartige immunproliferative Krankheiten: Ohne Angabe einer kompletten Remission
C79.88	Sekundäre bösartige Neubildung sonstiger näher bezeichneter Lokalisationen	C88.71	Sonstige bösartige immunproliferative Krankheiten: In kompletter Remission
C79.9	Sekundäre bösartige Neubildung nicht näher bezeichneter Lokalisation	C88.90	Bösartige immunproliferative Krankheit, nicht näher bezeichnet: Ohne Angabe einer kompletten Remission
C80.0	Bösartige Neubildung, primäre Lokalisation unbekannt, so bezeichnet	C88.91	Bösartige immunproliferative Krankheit, nicht näher bezeichnet: In kompletter Remission
C80.9	Bösartige Neubildung, nicht näher bezeichnet	C90.00	Multipl. Myelom: Ohne Angabe einer kompletten Remission
C81.0	Noduläres Lymphozytenprädominantes Hodgkin-Lymphom	C90.01	Multipl. Myelom: In kompletter Remission
C81.1	Nodulär-sklerosierendes (klassisches) Hodgkin-Lymphom	C90.10	Plasmazellenleukämie: Ohne Angabe einer kompletten Remission
C81.2	Gemischtzelliges (klassisches) Hodgkin-Lymphom	C90.11	Plasmazellenleukämie: In kompletter Remission
C81.3	Lymphozytenarmes (klassisches) Hodgkin-Lymphom	C90.20	Extramedulläres Plasmozytom: Ohne Angabe einer kompletten Remission
C81.4	Lymphozytenreiches (klassisches) Hodgkin-Lymphom	C90.21	Extramedulläres Plasmozytom: In kompletter Remission
C81.7	Sonstige Typen des (klassischen) Hodgkin-Lymphoms	C90.30	Solitäres Plasmozytom: Ohne Angabe einer kompletten Remission
C81.9	Hodgkin-Lymphom, nicht näher bezeichnet	C90.31	Solitäres Plasmozytom: In kompletter Remission
C82.0	Follikuläres Lymphom Grad I	C91.00	Akute lymphatische Leukämie [ALL]: Ohne Angabe einer kompletten Remission
C82.1	Follikuläres Lymphom Grad II	C91.01	Akute lymphatische Leukämie [ALL]: In kompletter Remission
C82.2	Follikuläres Lymphom Grad III, nicht näher bezeichnet	C91.10	Chronische lymphatische Leukämie vom B-Zell-Typ [CLL]: Ohne Angabe einer kompletten Remission
C82.3	Follikuläres Lymphom Grad IIIa	C91.11	Chronische lymphatische Leukämie vom B-Zell-Typ [CLL]: In kompletter Remission
C82.4	Follikuläres Lymphom Grad IIIb	C91.30	Prolymphozytäre Leukämie vom B-Zell-Typ: Ohne Angabe einer kompletten Remission
C82.5	Diffuses Follikelzentrumslymphom	C91.31	Prolymphozytäre Leukämie vom B-Zell-Typ: In kompletter Remission
C82.6	Kutanes Follikelzentrumslymphom	C91.40	Haarzellenleukämie: Ohne Angabe einer kompletten Remission
C82.7	Sonstige Typen des follikulären Lymphoms	C91.41	Haarzellenleukämie: In kompletter Remission
C82.9	Follikuläres Lymphom, nicht näher bezeichnet	C91.50	Adulte(s) T-Zell-Lymphom/Leukämie (HTLV-1-assoziiert): Ohne Angabe einer kompletten Remission
C83.0	Kleinzelliges B-Zell-Lymphom	C91.51	Adulte(s) T-Zell-Lymphom/Leukämie (HTLV-1-assoziiert): In kompletter Remission
C83.1	Mantelzell-Lymphom	C91.60	Prolymphozyten-Leukämie vom T-Zell-Typ: Ohne Angabe einer kompletten Remission
C83.3	Diffuses großzelliges B-Zell-Lymphom	C91.61	Prolymphozyten-Leukämie vom T-Zell-Typ: In kompletter Remission
C83.5	Lymphoblastisches Lymphom	C91.70	Sonstige lymphatische Leukämie: Ohne Angabe einer kompletten Remission
C83.7	Burkitt-Lymphom	C91.71	Sonstige lymphatische Leukämie: In kompletter Remission
C83.8	Sonstige nicht follikuläre Lymphome	C91.80	Reifzellige B-ALL vom Burkitt-Typ: Ohne Angabe einer kompletten Remission
C83.9	Nicht follikuläres Lymphom, nicht näher bezeichnet		
C84.0	Mycosis fungoides		
C84.1	Sézary-Syndrom		
C84.4	Peripheres T-Zell-Lymphom, nicht spezifiziert		
C84.5	Sonstige reifzellige T/NK-Zell-Lymphome		
C84.6	Anaplastisches großzelliges Lymphom, ALK-positiv		
C84.7	Anaplastisches großzelliges Lymphom, ALK-negativ		
C84.8	Kutanes T-Zell-Lymphom, nicht näher bezeichnet		
C84.9	Reifzelliges T/NK-Zell-Lymphom, nicht näher bezeichnet		
C85.1	B-Zell-Lymphom, nicht näher bezeichnet		
C85.2	Mediastinales (thymisches) großzelliges B-Zell-Lymphom		
C85.7	Sonstige näher bezeichnete Typen des Non-Hodgkin-Lymphoms		
C85.9	Non-Hodgkin-Lymphom, nicht näher bezeichnet		
C86.0	Extranodales NK/T-Zell-Lymphom, nasaler Typ		
C86.1	Hepatosplenisches T-Zell-Lymphom		
C86.2	T-Zell-Lymphom vom Enteropathie-Typ		
C86.3	Subkutanes pannikulitisches T-Zell-Lymphom		
C86.4	Blastisches NK-Zell-Lymphom		
C86.5	Angioimmunoblastisches T-Zell-Lymphom		
C86.6	Primäre kutane CD30-positiv T-Zell-Proliferationen		

C91.81	Reifzellige B-ALL vom Burkitt-Typ: In kompletter Remission	C94.21	Akute Megakaryoblastenleukämie: In kompletter Remission
C91.90	Lymphatische Leukämie, nicht näher bezeichnet: Ohne Angabe einer kompletten Remission	C94.30	Mastzellenleukämie: Ohne Angabe einer kompletten Remission
C91.91	Lymphatische Leukämie, nicht näher bezeichnet: In kompletter Remission	C94.31	Mastzellenleukämie: In kompletter Remission
C92.00	Akute myeloblastische Leukämie [AML]: Ohne Angabe einer kompletten Remission	C94.40	Akute Panmyelose mit Myelofibrose: Ohne Angabe einer kompletten Remission
C92.01	Akute myeloblastische Leukämie [AML]: In kompletter Remission	C94.41	Akute Panmyelose mit Myelofibrose: In kompletter Remission
C92.10	Chronische myeloische Leukämie [CML], BCR/ABL-positiv: Ohne Angabe einer kompletten Remission	C94.60	Myelodysplastische und myeloproliferative Krankheit, nicht klassifizierbar: Ohne Angabe einer kompletten Remission
C92.11	Chronische myeloische Leukämie [CML], BCR/ABL-positiv: In kompletter Remission	C94.61	Myelodysplastische und myeloproliferative Krankheit, nicht klassifizierbar: In kompletter Remission
C92.20	Atypische chronische myeloische Leukämie, BCR/ABL-negativ: Ohne Angabe einer kompletten Remission	C94.70	Sonstige näher bezeichnete Leukämien: Ohne Angabe einer kompletten Remission
C92.21	Atypische chronische myeloische Leukämie, BCR/ABL-negativ: In kompletter Remission	C94.71	Sonstige näher bezeichnete Leukämien: In kompletter Remission
C92.30	Myelosarkom: Ohne Angabe einer kompletten Remission	C95.00	Akute Leukämie nicht näher bezeichneten Zelltyps: Ohne Angabe einer kompletten Remission
C92.31	Myelosarkom: In kompletter Remission	C95.01	Akute Leukämie nicht näher bezeichneten Zelltyps: In kompletter Remission
C92.40	Akute Promyelozyten-Leukämie [PCL]: Ohne Angabe einer kompletten Remission	C95.10	Chronische Leukämie nicht näher bezeichneten Zelltyps: Ohne Angabe einer kompletten Remission
C92.41	Akute Promyelozyten-Leukämie [PCL]: In kompletter Remission	C95.11	Chronische Leukämie nicht näher bezeichneten Zelltyps: In kompletter Remission
C92.50	Akute myelomonozytäre Leukämie: Ohne Angabe einer kompletten Remission	C95.70	Sonstige Leukämie nicht näher bezeichneten Zelltyps: Ohne Angabe einer kompletten Remission
C92.51	Akute myelomonozytäre Leukämie: In kompletter Remission	C95.71	Sonstige Leukämie nicht näher bezeichneten Zelltyps: In kompletter Remission
C92.60	Akute myeloische Leukämie mit 11q23-Abnormalität: Ohne Angabe einer kompletten Remission	C95.8	Leukämie, refraktär auf Standard-Induktionstherapie
C92.61	Akute myeloische Leukämie mit 11q23-Abnormalität: In kompletter Remission	C95.90	Leukämie, nicht näher bezeichnet: Ohne Angabe einer kompletten Remission
C92.70	Sonstige myeloische Leukämie: Ohne Angabe einer kompletten Remission	C95.91	Leukämie, nicht näher bezeichnet: In kompletter Remission
C92.71	Sonstige myeloische Leukämie: In kompletter Remission	C96.0	Multifokale und multisystemische (disseminierte) Langerhans-Zell-Histiozytose [Abt-Letterer-Siwe-Krankheit]
C92.80	Akute myeloische Leukämie mit multilineärer Dysplasie: Ohne Angabe einer kompletten Remission	C96.2	Bösartiger Mastzelltumor
C92.81	Akute myeloische Leukämie mit multilineärer Dysplasie: In kompletter Remission	C96.4	Sarkom der dendritischen Zellen (akessorische Zellen)
C92.90	Myeloische Leukämie, nicht näher bezeichnet: Ohne Angabe einer kompletten Remission	C96.5	Multifokale und unisystemische Langerhans-Zell-Histiozytose
C92.91	Myeloische Leukämie, nicht näher bezeichnet: In kompletter Remission	C96.6	Unifokale Langerhans-Zell-Histiozytose
C93.00	Akute Monoblasten-/Monozytenleukämie: Ohne Angabe einer kompletten Remission	C96.7	Sonstige näher bezeichnete bösartige Neubildungen des lymphatischen, blutbildenden und verwandten Gewebes
C93.01	Akute Monoblasten-/Monozytenleukämie: In kompletter Remission	C96.8	Histiozytisches Sarkom
C93.10	Chronische myelomonozytäre Leukämie: Ohne Angabe einer kompletten Remission	C96.9	Bösartige Neubildung des lymphatischen, blutbildenden und verwandten Gewebes, nicht näher bezeichnet
C93.11	Chronische myelomonozytäre Leukämie: In kompletter Remission	C97	Bösartige Neubildungen als Primärtumoren an mehreren Lokalisationen
C93.30	Juvenile myelomonozytäre Leukämie: Ohne Angabe einer kompletten Remission	D32.0	Gutartige Neubildung: Hirnhäute
C93.31	Juvenile myelomonozytäre Leukämie: In kompletter Remission	D32.1	Gutartige Neubildung: Rückenmarkhäute
C93.70	Sonstige Monozytenleukämie: Ohne Angabe einer kompletten Remission	D32.9	Gutartige Neubildung: Meningen, nicht näher bezeichnet
C93.71	Sonstige Monozytenleukämie: In kompletter Remission	D33.0	Gutartige Neubildung: Gehirn, supratentoriell
C93.90	Monozytenleukämie, nicht näher bezeichnet: Ohne Angabe einer kompletten Remission	D33.1	Gutartige Neubildung: Gehirn, infratentoriell
C93.91	Monozytenleukämie, nicht näher bezeichnet: In kompletter Remission	D33.2	Gutartige Neubildung: Gehirn, nicht näher bezeichnet
C94.00	Akute Erythroleukämie: Ohne Angabe einer kompletten Remission	D33.3	Gutartige Neubildung: Hirnnerven
C94.01	Akute Erythroleukämie: In kompletter Remission	D33.4	Gutartige Neubildung: Rückenmark
C94.20	Akute Megakaryoblastenleukämie: Ohne Angabe einer kompletten Remission	D33.7	Gutartige Neubildung: Sonstige näher bezeichnete Teile des Zentralnervensystems
		D33.9	Gutartige Neubildung: Zentralnervensystem, nicht näher bezeichnet
		D45	Polycythaemia vera
		D46.0	Refraktäre Anämie ohne Ringsideroblasten, so bezeichnet

D46.1	Refraktäre Anämie mit Ringsideroblasten	D69.58	Sonstige sekundäre Thrombozytopenien, nicht als transfusionsrefraktär bezeichnet
D46.2	Refraktäre Anämie mit Blastenüberschuss [RAEB]	D69.59	Sekundäre Thrombozytopenie, nicht näher bezeichnet
D46.4	Refraktäre Anämie, nicht näher bezeichnet	D69.60	Thrombozytopenie, nicht näher bezeichnet, als transfusionsrefraktär bezeichnet
D46.5	Refraktäre Anämie mit Mehrlinien-Dysplasie	D69.61	Thrombozytopenie, nicht näher bezeichnet, nicht als transfusionsrefraktär bezeichnet
D46.6	Myelodysplastisches Syndrom mit isolierter del(5q)-Chromosomenanomalie	D69.80	Hämorrhagische Diathese durch Thrombozytenaggregationshemmer
D46.7	Sonstige myelodysplastische Syndrome	D69.88	Sonstige näher bezeichnete hämorrhagische Diathesen
D46.9	Myelodysplastisches Syndrom, nicht näher bezeichnet	D70.0	Angeborene Agranulozytose und Neutropenie
D47.0	Histiozyten- und Mastzelltumor unsicheren oder unbekanntem Verhaltens	D70.10	Arzneimittelinduzierte Agranulozytose und Neutropenie: Kritische Phase unter 4 Tage
D47.1	Chronische myeloproliferative Krankheit	D70.11	Arzneimittelinduzierte Agranulozytose und Neutropenie: Kritische Phase 10 Tage bis unter 20 Tage
D47.4	Osteomyelofibrose	D70.12	Arzneimittelinduzierte Agranulozytose und Neutropenie: Kritische Phase 20 Tage und mehr
D60.0	Chronische erworbene isolierte aplastische Anämie	D70.13	Arzneimittelinduzierte Agranulozytose und Neutropenie: Kritische Phase 4 Tage bis unter 7 Tage
D60.1	Transitorische erworbene isolierte aplastische Anämie	D70.14	Arzneimittelinduzierte Agranulozytose und Neutropenie: Kritische Phase 7 Tage bis unter 10 Tage
D60.8	Sonstige erworbene isolierte aplastische Anämien	D70.18	Sonstige Verlaufsformen der arzneimittelinduzierten Agranulozytose und Neutropenie
D60.9	Erworbene isolierte aplastische Anämie, nicht näher bezeichnet	D70.19	Arzneimittelinduzierte Agranulozytose und Neutropenie, nicht näher bezeichnet
D61.0	Angeborene aplastische Anämie	D70.3	Sonstige Agranulozytose
D61.10	Aplastische Anämie infolge zytostatischer Therapie	D70.5	Zyklische Neutropenie
D61.18	Sonstige arzneimittelinduzierte aplastische Anämie	D70.6	Sonstige Neutropenie
D61.19	Arzneimittelinduzierte aplastische Anämie, nicht näher bezeichnet	D70.7	Neutropenie, nicht näher bezeichnet
D61.2	Aplastische Anämie infolge sonstiger äußerer Ursachen	D71	Funktionelle Störungen der neutrophilen Granulozyten
D61.3	Idiopathische aplastische Anämie	D72.0	Genetisch bedingte Leukozytenanomalien
D61.8	Sonstige näher bezeichnete aplastische Anämien	D73.0	Hyposplenismus
D65.1	Disseminierte intravasale Gerinnung [DIG, DIC]	D73.1	Hypersplenismus
D65.2	Erworbene Fibrinolyseblutung	D73.2	Chronisch-kongestive Splenomegalie
D66	Hereditärer Faktor-VIII-Mangel	D73.3	Abszess der Milz
D67	Hereditärer Faktor-IX-Mangel	D73.5	Infarzierung der Milz
D68.00	Hereditäres Willebrand-Jürgens-Syndrom	D74.0	Angeborene Methämoglobinämie
D68.01	Erworbenes Willebrand-Jürgens-Syndrom	D74.8	Sonstige Methämoglobinämien
D68.09	Willebrand-Jürgens-Syndrom, nicht näher bezeichnet	D74.9	Methämoglobinämie, nicht näher bezeichnet
D68.1	Hereditärer Faktor-XI-Mangel	D75.0	Familiäre Erythrozytose
D68.20	Hereditärer Faktor-I-Mangel	D75.1	Sekundäre Polyglobulie [Polyzythämie]
D68.21	Hereditärer Faktor-II-Mangel	D75.8	Sonstige näher bezeichnete Krankheiten des Blutes und der blutbildenden Organe
D68.22	Hereditärer Faktor-V-Mangel	D75.9	Krankheit des Blutes und der blutbildenden Organe, nicht näher bezeichnet
D68.23	Hereditärer Faktor-VII-Mangel	D76.1	Hämophagozytäre Lymphohistiozytose
D68.24	Hereditärer Faktor-X-Mangel	D76.2	Hämophagozytäres Syndrom bei Infektionen
D68.25	Hereditärer Faktor-XII-Mangel	D76.3	Sonstige Histiozytose-Syndrome
D68.26	Hereditärer Faktor-XIII-Mangel	D76.4	Zytokinfreisetzungssyndrom [cytokine release syndrome]
D68.28	Hereditärer Mangel an sonstigen Gerinnungsfaktoren	D77	Sonstige Krankheiten des Blutes und der blutbildenden Organe bei anderenorts klassifizierten Krankheiten
D68.31	Hämorrhagische Diathese durch Vermehrung von Antikörpern gegen Faktor VIII	D80.0	Hereditäre Hypogammaglobulinämie
D68.32	Hämorrhagische Diathese durch Vermehrung von Antikörpern gegen sonstige Gerinnungsfaktoren	D80.1	Nichtfamiliäre Hypogammaglobulinämie
D68.33	Hämorrhagische Diathese durch Cumarine (Vitamin-K-Antagonisten)	D80.2	Selektiver Immunglobulin-A-Mangel [IgA-Mangel]
D68.34	Hämorrhagische Diathese durch Heparine	D80.3	Selektiver Mangel an Immunglobulin-G-Subklassen [IgG-Subklassen]
D68.35	Hämorrhagische Diathese durch sonstige Antikoagulantien	D80.4	Selektiver Immunglobulin-M-Mangel [IgM-Mangel]
D68.5	Primäre Thrombophilie	D80.5	Immundefekt bei erhöhtem Immunglobulin M [IgM]
D68.6	Sonstige Thrombophilien	D80.6	Antikörpermangel bei Normo- oder Hypergammaglobulinämie
D68.8	Sonstige näher bezeichnete Koagulopathien	D80.7	Transitorische Hypogammaglobulinämie im Kindesalter
D69.0	Purpura anaphylactoides		
D69.1	Qualitative Thrombozytendefekte		
D69.2	Sonstige nichtthrombozytopenische Purpura		
D69.3	Idiopathische thrombozytopenische Purpura		
D69.40	Sonstige primäre Thrombozytopenie, als transfusionsrefraktär bezeichnet		
D69.41	Sonstige primäre Thrombozytopenie, nicht als transfusionsrefraktär bezeichnet		
D69.52	Heparin-induzierte Thrombozytopenie Typ I		
D69.53	Heparin-induzierte Thrombozytopenie Typ II		
D69.57	Sonstige sekundäre Thrombozytopenien, als transfusionsrefraktär bezeichnet		

D80.8	Sonstige Immundefekte mit vorherrschendem Antikörpermangel	E70.9	Störung des Stoffwechsels aromatischer Aminosäuren, nicht näher bezeichnet
D80.9	Immundefekt mit vorherrschendem Antikörpermangel, nicht näher bezeichnet	E71.0	Ahornsirup- (Harn-) Krankheit
D81.0	Schwerer kombinierter Immundefekt [SCID] mit retikulärer Dysgenese	E71.1	Sonstige Störungen des Stoffwechsels verzweigter Aminosäuren
D81.1	Schwerer kombinierter Immundefekt [SCID] mit niedriger T- und B-Zellen-Zahl	E71.2	Störung des Stoffwechsels verzweigter Aminosäuren, nicht näher bezeichnet
D81.2	Schwerer kombinierter Immundefekt [SCID] mit niedriger oder normaler B-Zellen-Zahl	E71.3	Störungen des Fettsäurestoffwechsels
D81.3	Adenosindesaminase[ADA]-Mangel	E72.0	Störungen des Aminosäuretransportes
D81.4	Nezelof-Syndrom	E72.1	Störungen des Stoffwechsels schwefelhaltiger Aminosäuren
D81.5	Purinnukleosid-Phosphorylase[PNP]-Mangel	E72.2	Störungen des Harnstoffzyklus
D81.6	Hapthistokompatibilitäts-Komplex-Klasse-I-Defekt [MHC-Klasse-I-Defekt]	E72.3	Störungen des Lysin- und Hydroxylysinstoffwechsels
D81.7	Hapthistokompatibilitäts-Komplex-Klasse-II-Defekt [MHC-Klasse-II-Defekt]	E72.4	Störungen des Ornithinstoffwechsels
D81.8	Sonstige kombinierte Immundefekte	E72.5	Störungen des Glyzinstoffwechsels
D81.9	Kombinierter Immundefekt, nicht näher bezeichnet	E72.8	Sonstige näher bezeichnete Störungen des Aminosäurestoffwechsels
D82.0	Wiskott-Aldrich-Syndrom	E72.9	Störung des Aminosäurestoffwechsels, nicht näher bezeichnet
D82.1	Di-George-Syndrom	E73.0	Angeborener Laktasemangel
D82.2	Immundefekt mit disproportioniertem Kleinwuchs	E73.1	Sekundärer Laktasemangel
D82.3	Immundefekt mit hereditär defekter Reaktion auf Epstein-Barr-Virus	E73.8	Sonstige Laktoseintoleranz
D82.4	Hyperimmunglobulin-E[IgE]-Syndrom	E73.9	Laktoseintoleranz, nicht näher bezeichnet
D82.8	Immundefekte in Verbindung mit anderen näher bezeichneten schweren Defekten	E74.0	Glykogenspeicherkrankheit [Glykogenose]
D82.9	Immundefekt in Verbindung mit schwerem Defekt, nicht näher bezeichnet	E74.1	Störungen des Fruktosestoffwechsels
D83.0	Variabler Immundefekt mit überwiegenden Abweichungen der B-Zellen-Zahl und -Funktion	E74.2	Störungen des Galaktosestoffwechsels
D83.1	Variabler Immundefekt mit überwiegenden immunregulatorischen T-Zell-Störungen	E74.3	Sonstige Störungen der intestinalen Kohlenhydratabsorption
D83.2	Variabler Immundefekt mit Autoantikörpern gegen B- oder T-Zellen	E74.4	Störungen des Pyruvatstoffwechsels und der Glukoneogenese
D83.8	Sonstige variable Immundefekte	E74.8	Sonstige näher bezeichnete Störungen des Kohlenhydratstoffwechsels
D83.9	Variabler Immundefekt, nicht näher bezeichnet	E74.9	Störung des Kohlenhydratstoffwechsels, nicht näher bezeichnet
D84.0	Lymphozytenfunktion-Antigen-1[LFA-1]-Defekt	E75.0	GM2-Gangliosidose
D84.1	Defekte im Komplementsystem	E75.1	Sonstige Gangliosidosen
D84.8	Sonstige näher bezeichnete Immundefekte	E75.2	Sonstige Sphingolipidosen
D84.9	Immundefekt, nicht näher bezeichnet	E75.3	Sphingolipidose, nicht näher bezeichnet
D86.0	Sarkoidose der Lunge	E75.4	Neuronale Zeroidlipofuszinose
D86.1	Sarkoidose der Lymphknoten	E75.5	Sonstige Störungen der Lipidspeicherung
D86.2	Sarkoidose der Lunge mit Sarkoidose der Lymphknoten	E75.6	Störung der Lipidspeicherung, nicht näher bezeichnet
D86.3	Sarkoidose der Haut	E76.0	Mukopolysaccharidose, Typ I
D86.8	Sarkoidose an sonstigen und kombinierten Lokalisationen	E76.1	Mukopolysaccharidose, Typ II
D86.9	Sarkoidose, nicht näher bezeichnet	E76.2	Sonstige Mukopolysaccharidosen
D89.0	Polyklonale Hypergammaglobulinämie	E76.3	Mukopolysaccharidose, nicht näher bezeichnet
D89.1	Kryoglobulinämie	E76.8	Sonstige Störungen des Glykosaminoglykan-Stoffwechsels
D89.2	Hypergammaglobulinämie, nicht näher bezeichnet	E76.9	Störung des Glykosaminoglykan-Stoffwechsels, nicht näher bezeichnet
D89.3	Immunrekonstitutionssyndrom	E77.0	Defekte der posttranslationalen Modifikation lysosomaler Enzyme
D89.8	Sonstige näher bezeichnete Störungen mit Beteiligung des Immunsystems, anderenorts nicht klassifiziert	E77.1	Defekte beim Glykoproteinabbau
D89.9	Störung mit Beteiligung des Immunsystems, nicht näher bezeichnet	E77.8	Sonstige Störungen des Glykoproteinstoffwechsels
D90	Immunkompromittierung nach Bestrahlung, Chemotherapie und sonstigen immunsuppressiven Maßnahmen	E77.9	Störung des Glykoproteinstoffwechsels, nicht näher bezeichnet
E51.1	Beriberi	E84.0	Zystische Fibrose mit Lungenmanifestationen
E51.2	Wernicke-Enzephalopathie	E84.1	Zystische Fibrose mit Darmmanifestationen
E51.8	Sonstige Manifestationen des Thiaminmangels	E84.80	Zystische Fibrose mit Lungen- und Darm-Manifestation
E70.0	Klassische Phenylketonurie	E84.87	Zystische Fibrose mit sonstigen multiplen Manifestationen
E70.1	Sonstige Hyperphenylalaninämien	E84.88	Zystische Fibrose mit sonstigen Manifestationen
E70.2	Störungen des Tyrosinstoffwechsels	E85.0	Nichtneuropathische heredofamiliäre Amyloidose
E70.3	Albinismus	E85.1	Neuropathische heredofamiliäre Amyloidose
E70.8	Sonstige Störungen des Stoffwechsels aromatischer Aminosäuren	E85.2	Heredofamiliäre Amyloidose, nicht näher bezeichnet
		E85.3	Sekundäre systemische Amyloidose
		G00.0	Meningitis durch Haemophilus influenzae
		G00.1	Pneumokokkenmeningitis
		G00.2	Streptokokkenmeningitis
		G00.3	Staphylokokkenmeningitis

G00.8	Sonstige bakterielle Meningitis	G20.11	Primäres Parkinson-Syndrom mit mäßiger bis schwerer Beeinträchtigung: Mit Wirkungsfluktuation
G00.9	Bakterielle Meningitis, nicht näher bezeichnet	G20.20	Primäres Parkinson-Syndrom mit schwerster Beeinträchtigung: Ohne Wirkungsfluktuation
G01	Meningitis bei anderenorts klassifizierten bakteriellen Krankheiten	G20.21	Primäres Parkinson-Syndrom mit schwerster Beeinträchtigung: Mit Wirkungsfluktuation
G02.0	Meningitis bei anderenorts klassifizierten Viruskrankheiten	G21.0	Malignes Neuroleptika-Syndrom
G02.1	Meningitis bei anderenorts klassifizierten Mykosen	G21.1	Sonstiges arzneimittelinduziertes Parkinson-Syndrom
G02.8	Meningitis bei sonstigen näher bezeichneten anderenorts klassifizierten infektiösen und parasitären Krankheiten	G21.2	Parkinson-Syndrom durch sonstige exogene Agenzien
G03.0	Nichteitrige Meningitis	G21.3	Postenzephalitisches Parkinson-Syndrom
G03.1	Chronische Meningitis	G23.0	Hallervorden-Spatz-Syndrom
G03.2	Benigne rezidivierende Meningitis [Mollaret-Meningitis]	G23.1	Progressive supranukleäre Ophthalmoplegie [Steele-Richardson-Olszewski-Syndrom]
G03.8	Meningitis durch sonstige näher bezeichnete Ursachen	G23.2	Multiple Systematrophie vom Parkinson-Typ [MSA-P]
G03.9	Meningitis, nicht näher bezeichnet	G23.3	Multiple Systematrophie vom zerebellären Typ [MSA-C]
G04.0	Akute disseminierte Enzephalitis	G23.8	Sonstige näher bezeichnete degenerative Krankheiten der Basalganglien
G04.1	Humane T-Zell-lymphotrope Virus-assoziierte Myelopathie	G23.9	Degenerative Basalganglien, nicht näher bezeichnet
G04.2	Bakterielle Meningoenzephalitis und	G31.81	Mitochondriale Zytopathie
G04.8	Sonstige Enzephalitis, Myelitis und Enzephalomyelitis	G35.0	Erstmanifestation einer multiplen Sklerose
G04.9	Enzephalitis, Myelitis und Enzephalomyelitis, nicht näher bezeichnet	G35.10	Multiple Sklerose mit vorherrschend schubförmigem Verlauf: Ohne Angabe einer akuten Exazerbation oder Progression
G05.0	Enzephalitis, Myelitis und Enzephalomyelitis bei anderenorts klassifizierten bakteriellen Krankheiten	G35.11	Multiple Sklerose mit vorherrschend schubförmigem Verlauf: Mit Angabe einer akuten Exazerbation oder Progression
G05.1	Enzephalitis, Myelitis und Enzephalomyelitis bei anderenorts klassifizierten Viruskrankheiten	G35.20	Multiple Sklerose mit primär-chronischem Verlauf: Ohne Angabe einer akuten Exazerbation oder Progression
G05.2	Enzephalitis, Myelitis und Enzephalomyelitis bei sonstigen anderenorts klassifizierten infektiösen und parasitären Krankheiten	G35.21	Multiple Sklerose mit primär-chronischem Verlauf: Mit Angabe einer akuten Exazerbation oder Progression
G05.8	Enzephalitis, Myelitis und Enzephalomyelitis bei sonstigen anderenorts klassifizierten Krankheiten	G35.30	Multiple Sklerose mit sekundär-chronischem Verlauf: Ohne Angabe einer akuten Exazerbation oder Progression
G06.0	Intrakranieller Abszess und intrakranielles Granulom	G35.31	Multiple Sklerose mit sekundär-chronischem Verlauf: Mit Angabe einer akuten Exazerbation oder Progression
G06.1	Intraspinaler Abszess und intraspinale Granulom	G35.9	Multiple Sklerose, nicht näher bezeichnet
G06.2	Extraduraler und subduraler Abszess, nicht näher bezeichnet	G36.0	Neuromyelitis optica [Devic-Krankheit]
G07	Intrakranielle und intraspinale Abszesse und Granulome bei anderenorts klassifizierten Krankheiten	G36.1	Akute und subakute hämorrhagische Leukoenzephalitis [Hurst]
G08	Intrakranielle und intraspinale Phlebitis und Thrombophlebitis	G36.8	Sonstige näher bezeichnete akute disseminierte Demyelinisation
G09	Folgen entzündlicher Krankheiten des Zentralnervensystems	G36.9	Akute disseminierte Demyelinisation, nicht näher bezeichnet
G10	Chorea Huntington	G37.0	Diffuse Hirnsklerose
G11.0	Angeborene nichtprogressive Ataxie	G37.1	Zentrale Demyelinisation des Corpus callosum
G11.1	Früh beginnende zerebellare Ataxie	G37.2	Zentrale pontine Myelinolyse
G11.2	Spät beginnende zerebellare Ataxie	G37.3	Myelitis transversa acuta bei demyelinisierender Krankheit des Zentralnervensystems
G11.3	Zerebellare Ataxie mit defektem DNA-Reparatursystem	G37.4	Subakute nekrotisierende Myelitis [Foix-Alajouanine-Syndrom]
G11.4	Hereditäre spastische Paraplegie	G37.5	Konzentrische Sklerose [Baló-Krankheit]
G11.8	Sonstige hereditäre Ataxien	G37.8	Sonstige näher bezeichnete demyelinisierende Krankheiten des Zentralnervensystems
G11.9	Hereditäre Ataxie, nicht näher bezeichnet	G37.9	Demyelinisierende Krankheit des Zentralnervensystems, nicht näher bezeichnet
G12.0	Infantile spinale Muskelatrophie, Typ I [Typ Werdnig-Hoffmann]	G40.00	Pseudo-Lennox-Syndrom
G12.1	Sonstige vererbte spinale Muskelatrophie	G40.01	CSWS [Continuous spikes and waves during slow-wave sleep]
G13.0	Paraneoplastische Neuromyopathie und Neuropathie	G40.02	Benigne psychomotorische Epilepsie [terror fits]
G13.1	Sonstige Systematrophien, vorwiegend das Zentralnervensystem betreffend, bei Neubildungen	G40.08	Sonstige lokalisationsbezogene (fokale) (partielle) idiopathische Epilepsie und epileptische Syndrome mit fokal beginnenden Anfällen
G13.2	Systematrophie, vorwiegend das Zentralnervensystem betreffend, bei Myxödem {E00.1}, {E03.-}		
G13.8	Systematrophien, vorwiegend das Zentralnervensystem betreffend, bei sonstigen anderenorts klassifizierten Krankheiten		
G20.10	Primäres Parkinson-Syndrom mit mäßiger bis schwerer Beeinträchtigung: Ohne Wirkungsfluktuation		

G40.09	Lokalisationsbezogene (fokale) (partielle) idiopathische Epilepsie und epileptische Syndrome mit lokal beginnenden Anfällen, nicht näher bezeichnet	G72.4	Entzündliche Myopathie, anderenorts nicht klassifiziert
G40.1	Lokalisationsbezogene (fokale) (partielle) symptomatische Epilepsie und epileptische Syndrome mit einfachen fokalen Anfällen	G72.80	Critical-illness-Myopathie
G40.2	Lokalisationsbezogene (fokale) (partielle) symptomatische Epilepsie und epileptische Syndrome mit komplexen fokalen Anfällen	G72.88	Sonstige näher bezeichnete Myopathien
G40.3	Generalisierte idiopathische Epilepsie und epileptische Syndrome	G72.9	Myopathie, nicht näher bezeichnet
G40.4	Sonstige generalisierte Epilepsie und epileptische Syndrome	G73.0	Myastheniesyndrome bei endokrinen Krankheiten
G40.5	Spezielle epileptische Syndrome	G73.1	Lambert-Eaton-Syndrom {C00-D48}
G40.6	Grand-Mal-Anfälle, nicht näher bezeichnet (mit oder ohne Petit-Mal)	G73.2	Sonstige Myastheniesyndrome bei Neubildungen {C00-D48}
G41.0	Grand-Mal-Status	G73.3	Myastheniesyndrome bei sonstigen anderenorts klassifizierten Krankheiten
G41.1	Petit-Mal-Status	G73.4	Myopathie bei anderenorts klassifizierten infektiösen und parasitären Krankheiten
G41.2	Status epilepticus mit komplexfokalen Anfällen	G73.5	Myopathie bei endokrinen Krankheiten
G60.0	Hereditäre sensomotorische Neuropathie	G73.6	Myopathie bei Stoffwechselkrankheiten
G60.1	Refsum-Krankheit	G73.7	Myopathie bei sonstigen anderenorts klassifizierten Krankheiten
G60.2	Neuropathie in Verbindung mit hereditärer Ataxie	G80.0	Spastische tetraplegische Zerebralparese
G60.3	Idiopathische progressive Neuropathie	G80.1	Spastische diplegische Zerebralparese
G60.8	Sonstige hereditäre und idiopathische Neuropathien	G80.2	Infantile hemiplegische Zerebralparese
G60.9	Hereditäre und idiopathische Neuropathie, nicht näher bezeichnet	G80.3	Dyskinetische Zerebralparese
G61.0	Guillain-Barré-Syndrom	G80.4	Ataktische Zerebralparese
G61.1	Serumpolyneuropathie	G80.8	Sonstige infantile Zerebralparese
G61.8	Sonstige Polyneuritiden	G80.9	Infantile Zerebralparese, nicht näher bezeichnet
G61.9	Polyneuritis, nicht näher bezeichnet	G81.0	Schlaffe Hemiparese und Hemiplegie
G62.0	Arzneimittelinduzierte Polyneuropathie	G81.1	Spastische Hemiparese und Hemiplegie
G62.1	Alkohol-Polyneuropathie	G81.9	Hemiparese und Hemiplegie, nicht näher bezeichnet
G62.2	Polyneuropathie durch sonstige toxische Agenzien	G91.0	Hydrocephalus communicans
G62.80	Critical-illness-Polyneuropathie	G91.1	Hydrocephalus occlusus
G62.88	Sonstige näher bezeichnete Polyneuropathien	G92.0	Toxische Enzephalopathie unter Immuntherapie
G62.9	Polyneuropathie, nicht näher bezeichnet	G92.9	Sonstige und nicht näher bezeichnete toxische Enzephalopathie
G63.0	Polyneuropathie bei anderenorts klassifizierten infektiösen und parasitären Krankheiten	G93.0	Hirnzysten
G63.1	Polyneuropathie bei Neubildungen {C00-D48}	G93.5	Compressio cerebri
G63.2	Diabetische Polyneuropathie {E10-E14, vierte Stelle .4}	G93.6	Hirnödem
G63.3	Polyneuropathie bei sonstigen endokrinen und Stoffwechselkrankheiten {E00-E07}, {E15-E16}, {E20-E34}, {E70-E89}	G93.7	Reye-Syndrom
G63.4	Polyneuropathie bei alimentären Mangelzuständen {E40-E64}	I01.1	Akute rheumatische Endokarditis
G63.5	Polyneuropathie bei Systemkrankheiten des Bindegewebes {M30-M35}	I01.2	Akute rheumatische Myokarditis
G63.6	Polyneuropathie bei sonstigen Krankheiten des Muskel-Skelett-Systems {M00-M25}, {M40-M96}	I21.0	Akuter transmuraler Myokardinfarkt der Vorderwand
G63.8	Polyneuropathie bei sonstigen anderenorts klassifizierten Krankheiten	I21.1	Akuter transmuraler Myokardinfarkt der Hinterwand
G64	Sonstige Krankheiten des peripheren Nervensystems	I21.2	Akuter transmuraler Myokardinfarkt an sonstigen Lokalisationen
G70.0	Myasthenia gravis	I21.3	Akuter transmuraler Myokardinfarkt an nicht näher bezeichneter Lokalisation
G70.1	Toxische neuromuskuläre Krankheiten	I21.4	Akuter subendokardialer Myokardinfarkt
G70.2	Angeborene oder entwicklungsbedingte Myasthenie	I23.0	Hämoperikard als akute Komplikation nach akutem Myokardinfarkt
G70.8	Sonstige näher bezeichnete neuromuskuläre Krankheiten	I23.1	Vorhofseptumdefekt als akute Komplikation nach akutem Myokardinfarkt
G70.9	Neuromuskuläre Krankheit, nicht näher bezeichnet	I23.2	Ventrikelseptumdefekt als akute Komplikation nach akutem Myokardinfarkt
G71.0	Muskeldystrophie	I23.3	Ruptur der Herzwand ohne Hämoperikard als akute Komplikation nach akutem Myokardinfarkt
G71.1	Myotone Syndrome	I23.4	Ruptur der Chordae tendineae als akute Komplikation nach akutem Myokardinfarkt
G71.2	Angeborene Myopathien	I23.5	Papillarmuskelruptur als akute Komplikation nach akutem Myokardinfarkt
G71.3	Mitochondriale Myopathie, anderenorts nicht klassifiziert	I23.6	Thrombose des Vorhofes, des Herzohres oder der Kammer als akute Komplikation nach akutem Myokardinfarkt
G71.8	Sonstige primäre Myopathien	I25.5	Ischämische Kardiomyopathie
G71.9	Primäre Myopathie, nicht näher bezeichnet	I26.0	Lungenembolie mit Angabe eines akuten Cor pulmonale
G72.0	Arzneimittelinduzierte Myopathie	I26.9	Lungenembolie ohne Angabe eines akuten Cor pulmonale
G72.1	Alkoholmyopathie	I27.0	Primäre pulmonale Hypertonie
G72.2	Myopathie durch sonstige toxische Agenzien	I31.3	Perikarderguss (nichtentzündlich)
G72.3	Periodische Lähmung	I33.0	Akute und subakute infektiöse Endokarditis
		I40.0	Infektiöse Myokarditis
		I42.0	Dilatative Kardiomyopathie

I42.1	Hypertrophische obstruktive Kardiomyopathie	J39.0	Retropharyngealabszess und Parapharyngealabszess
I44.2	Atrioventrikulärer Block 3. Grades	J46	Status asthmaticus
I60.0	Subarachnoidalblutung, vom Karotissiphon oder der Karotisbifurkation ausgehend	J67.0	Farmerlunge
I60.1	Subarachnoidalblutung, von der A. cerebri media ausgehend	J67.1	Bagassose
I60.2	Subarachnoidalblutung, von der A. communicans anterior ausgehend	J67.2	Vogelzüchterlunge
I60.3	Subarachnoidalblutung, von der A. communicans posterior ausgehend	J67.3	Suberose
I60.4	Subarachnoidalblutung, von der A. basilaris ausgehend	J67.4	Malzarbeiter-Lunge
I60.5	Subarachnoidalblutung, von der A. vertebralis ausgehend	J67.5	Pilzarbeiter-Lunge
I60.6	Subarachnoidalblutung, von sonstigen intrakraniellen Arterien ausgehend	J67.6	Ahornrindenschäler-Lunge
I60.7	Subarachnoidalblutung, von nicht näher bezeichneter intrakranieller Arterie ausgehend	J67.7	Befeuchter- und Klimaanlage-Lunge
I60.8	Sonstige Subarachnoidalblutung	J67.8	Allergische Alveolitis durch organische Stäube
I60.9	Subarachnoidalblutung, nicht näher bezeichnet	J67.9	Allergische Alveolitis durch nicht näher bezeichneten organischen Staub
I61.0	Intrazerebrale Blutung in die Großhirnhemisphäre, subkortikal	J80.01	Atemnotsyndrom des Erwachsenen [ARDS]: Mildes Atemnotsyndrom des Erwachsenen [ARDS]
I61.1	Intrazerebrale Blutung in die Großhirnhemisphäre, kortikal	J80.02	Atemnotsyndrom des Erwachsenen [ARDS]: Moderates Atemnotsyndrom des Erwachsenen [ARDS]
I61.2	Intrazerebrale Blutung in die Großhirnhemisphäre, nicht näher bezeichnet	J80.03	Atemnotsyndrom des Erwachsenen [ARDS]: Schweres Atemnotsyndrom des Erwachsenen [ARDS]
I61.3	Intrazerebrale Blutung in den Hirnstamm	J80.09	Atemnotsyndrom des Erwachsenen [ARDS]: Atemnotsyndrom des Erwachsenen [ARDS], Schweregrad nicht näher bezeichnet
I61.4	Intrazerebrale Blutung in das Kleinhirn	J84.1	Sonstige interstitielle Lungenkrankheiten mit Fibrose
I61.5	Intrazerebrale intraventrikuläre Blutung	J85.0	Gangrän und Nekrose der Lunge
I61.6	Intrazerebrale Blutung an mehreren Lokalisationen	J85.1	Abszess der Lunge mit Pneumonie
I67.0	Dissektion zerebraler Arterien	J85.2	Abszess der Lunge ohne Pneumonie
I67.10	Zerebrales Aneurysma (erworben)	J85.3	Abszess des Mediastinums
I67.11	Zerebrale arteriovenöse Fistel (erworben)	J86.0	Pyothorax mit Fistel
I67.2	Zerebrale Atherosklerose	J86.9	Pyothorax ohne Fistel
I67.3	Progressive subkortikale vaskuläre Enzephalopathie	J93.0	Spontaner Spannungspneumothorax
I67.4	Hypertensive Enzephalopathie	J95.1	Akute pulmonale Insuffizienz nach Thoraxoperation
I67.5	Moyamoya-Syndrom	K12.20	Mund- (Boden-) Phlegmone
I67.6	Nichteitrige Thrombose des intrakraniellen Venensystems	K12.21	Submandibularabszess ohne Angabe einer Ausbreitung nach mediastinal, parapharyngeal oder zervikal
I67.7	Zerebrale Arteriitis, anderenorts nicht klassifiziert	K12.22	Submandibularabszess mit Ausbreitung nach mediastinal, parapharyngeal oder zervikal
I67.80	Vasospasmen bei Subarachnoidalblutung	K22.3	Perforation des Ösophagus
I68.0	Zerebrale Amyloidangiopathie {E85.-}	K25.0	Ulcus ventriculi: Akut, mit Blutung
I68.1	Zerebrale Arteriitis bei anderenorts klassifizierten infektiösen und parasitären Krankheiten	K25.1	Ulcus ventriculi: Akut, mit Perforation
I68.2	Zerebrale Arteriitis bei sonstigen anderenorts klassifizierten Krankheiten	K25.2	Ulcus ventriculi: Akut, mit Blutung und Perforation
I71.00	Dissektion der Aorta nicht näher bezeichneter Lokalisation, ohne Angabe einer Ruptur	K26.0	Ulcus duodeni: Akut, mit Blutung
I71.01	Dissektion der Aorta thoracica, ohne Angabe einer Ruptur	K26.1	Ulcus duodeni: Akut, mit Perforation
I71.02	Dissektion der Aorta abdominalis, ohne Angabe einer Ruptur	K26.2	Ulcus duodeni: Akut, mit Blutung und Perforation
I71.03	Dissektion der Aorta, thorakoabdominal, ohne Angabe einer Ruptur	K40.10	Doppelseitige Hernia inguinalis mit Gangrän: Nicht als Rezidivhernie bezeichnet
I71.04	Dissektion der Aorta nicht näher bezeichneter Lokalisation, rupturiert	K40.11	Doppelseitige Hernia inguinalis mit Gangrän: Rezidivhernie
I71.05	Dissektion der Aorta thoracica, rupturiert	K40.40	Hernia inguinalis, einseitig oder ohne Seitenangabe, mit Gangrän: Nicht als Rezidivhernie bezeichnet
I71.06	Dissektion der Aorta abdominalis, rupturiert	K40.41	Hernia inguinalis, einseitig oder ohne Seitenangabe, mit Gangrän: Rezidivhernie
I71.07	Dissektion der Aorta, thorakoabdominal, rupturiert	K41.10	Doppelseitige Hernia femoralis mit Gangrän: Nicht als Rezidivhernie bezeichnet
I71.1	Aneurysma der Aorta thoracica, rupturiert	K41.11	Doppelseitige Hernia femoralis mit Gangrän: Rezidivhernie
I71.2	Aneurysma der Aorta thoracica, ohne Angabe einer Ruptur	K41.40	Hernia femoralis, einseitig oder ohne Seitenangabe, mit Gangrän: Nicht als Rezidivhernie bezeichnet
I71.3	Aneurysma der Aorta abdominalis, rupturiert	K41.41	Hernia femoralis, einseitig oder ohne Seitenangabe, mit Gangrän: Rezidivhernie
I71.4	Aneurysma der Aorta abdominalis, ohne Angabe einer Ruptur	K42.1	Hernia umbilicalis mit Gangrän
I71.5	Aortenaneurysma, thorakoabdominal, rupturiert	K43.1	Narbenhernie mit Gangrän
I71.6	Aortenaneurysma, thorakoabdominal, ohne Angabe einer Ruptur	K43.4	Parastomale Hernie mit Gangrän
I77.2	Arterienruptur	K43.70	Epigastrische Hernie mit Gangrän
I85.0	Ösophagusvarizen mit Blutung	K43.78	Sonstige Hernia ventralis mit Gangrän
J05.1	Akute Epiglottitis	K43.79	Nicht näher bezeichnete Hernia ventralis mit Gangrän
		K44.1	Hernia diaphragmatica mit Gangrän

K45.1	Sonstige näher bezeichnete abdominale Hernien mit Gangrän	M48.43	Ermüdungsbruch eines Wirbels: Zervikothorakalbereich
K63.1	Perforation des Darmes (nichttraumatisch)	M48.44	Ermüdungsbruch eines Wirbels: Thorakalbereich
K65.00	Spontane bakterielle Peritonitis [SBP] (akut)	M72.60	Nekrotisierende Fasziiitis: Mehrere Lokalisationen
K65.09	Sonstige und nicht näher bezeichnete akute Peritonitis	M72.61	Nekrotisierende Fasziiitis: Schulterregion
K66.0	Peritoneale Adhäsionen	M72.62	Nekrotisierende Fasziiitis: Oberarm
K66.1	Hämoperitoneum	M72.63	Nekrotisierende Fasziiitis: Unterarm
K66.8	Sonstige näher bezeichnete Krankheiten des Peritoneums	M72.64	Nekrotisierende Fasziiitis: Hand
K66.9	Krankheit des Peritoneums, nicht näher bezeichnet	M72.65	Nekrotisierende Fasziiitis: Beckenregion und Oberschenkel
K67.0	Chlamydienperitonitis {A74.8}	M72.66	Nekrotisierende Fasziiitis: Unterschenkel
K67.1	Gonokokkenperitonitis {A54.8}	M72.67	Nekrotisierende Fasziiitis: Knöchel und Fuß
K67.2	Syphilitische Peritonitis {A52.7}	M72.68	Nekrotisierende Fasziiitis: Sonstige
K67.3	Tuberkulöse Peritonitis {A18.3}	M72.69	Nekrotisierende Fasziiitis: Nicht näher bezeichnete Lokalisation
K67.8	Sonstige Krankheiten des Peritoneums bei anderenorts klassifizierten Infektionskrankheiten	M84.40	Pathologische Fraktur, anderenorts nicht klassifiziert: Mehrere Lokalisationen
K70.40	Akutes und subakutes alkoholisches Leberversagen	M84.41	Pathologische Fraktur, anderenorts nicht klassifiziert: Schulterregion
K70.41	Chronisches alkoholisches Leberversagen	M84.42	Pathologische Fraktur, anderenorts nicht klassifiziert: Oberarm
K70.42	Akut-auf-chronisches alkoholisches Leberversagen	M84.43	Pathologische Fraktur, anderenorts nicht klassifiziert: Unterarm
K70.48	Sonstiges und nicht näher bezeichnetes alkoholisches Leberversagen	M84.44	Pathologische Fraktur, anderenorts nicht klassifiziert: Hand
K72.0	Akutes und subakutes Leberversagen, anderenorts nicht klassifiziert	M84.45	Pathologische Fraktur, anderenorts nicht klassifiziert: Beckenregion und Oberschenkel
K72.10	Akut-auf-chronisches Leberversagen, anderenorts nicht klassifiziert	M84.46	Pathologische Fraktur, anderenorts nicht klassifiziert: Unterschenkel
K72.73	Hepatische Enzephalopathie Grad 3	M84.47	Pathologische Fraktur, anderenorts nicht klassifiziert: Knöchel und Fuß
K72.74	Hepatische Enzephalopathie Grad 4	M84.48	Pathologische Fraktur, anderenorts nicht klassifiziert: Sonstige
K74.3	Primäre biliäre Cholangitis	M84.49	Pathologische Fraktur, anderenorts nicht klassifiziert: Nicht näher bezeichnete Lokalisation
K75.0	Leberabszess	N00.0	Akutes nephritisches Syndrom: Minimale glomeruläre Läsion
K75.1	Phlebitis der Pfortader	N00.1	Akutes nephritisches Syndrom: Fokale und segmentale glomeruläre Läsionen
K75.4	Autoimmune Hepatitis	N00.2	Akutes nephritisches Syndrom: Diffuse membranöse Glomerulonephritis
K76.7	Hepatorenales Syndrom	N00.3	Akutes nephritisches Syndrom: Diffuse mesangioproliferative Glomerulonephritis
K85.01	Idiopathische akute Pankreatitis: Mit Organkomplikation	N00.4	Akutes nephritisches Syndrom: Diffuse endokapillär-proliferative Glomerulonephritis
K85.11	Biliäre akute Pankreatitis: Mit Organkomplikation	N00.5	Akutes nephritisches Syndrom: Diffuse mesangiokapilläre Glomerulonephritis
K85.21	Alkoholinduzierte akute Pankreatitis: Mit Organkomplikation	N00.6	Akutes nephritisches Syndrom: Ddense-deposit-Krankheit
K85.31	Medikamenten-induzierte akute Pankreatitis: Mit Organkomplikation	N00.7	Akutes nephritisches Syndrom: Glomerulonephritis mit diffuser Halbmondbildung
K85.81	Sonstige akute Pankreatitis: Mit Organkomplikation	N00.8	Akutes nephritisches Syndrom: Sonstige morphologische Veränderungen
K85.91	Akute Pankreatitis, nicht näher bezeichnet: Mit Organkomplikation	N00.9	Akutes nephritisches Syndrom: Art der morphologischen Veränderung nicht näher bezeichnet
K91.80	Generalisierte Mukositis bei Immunkompromittierung	N05.0	Nicht näher bezeichnetes nephritisches Syndrom: Minimale glomeruläre Läsion
K93.0	Tuberkulose des Darmes, des Peritoneums und der Mesenteriallymphknoten {A18.3}	N10	Akute tubulointerstitielle Nephritis
K93.1	Megakolon bei Chagas-Krankheit {B57.3}	N13.3	Sonstige und nicht näher bezeichnete Hydronephrose
K93.21	Stadium 1 der akuten Verdauungstrakt-Graft-versus-Host-Krankheit {T86.01}	N17.03	Akutes Nierenversagen mit Tubulusnekrose: Stadium 3
K93.22	Stadium 2 der akuten Verdauungstrakt-Graft-versus-Host-Krankheit {T86.02}	N17.13	Akutes Nierenversagen mit akuter Rindennekrose: Stadium 3
K93.23	Stadium 3 der akuten Verdauungstrakt-Graft-versus-Host-Krankheit {T86.02}	N17.23	Akutes Nierenversagen mit Marknekrose: Stadium 3
K93.24	Stadium 4 der akuten Verdauungstrakt-Graft-versus-Host-Krankheit {T86.02}	N17.83	Sonstiges akutes Nierenversagen: Stadium 3
L51.20	Toxische epidermale Nekrolyse [Lyell-Syndrom]: Befall von weniger als 30 % der Körperoberfläche	N17.93	Akutes Nierenversagen, nicht näher bezeichnet: Stadium 3
L51.21	Toxische epidermale Nekrolyse [Lyell-Syndrom]: Befall von 30 % der Körperoberfläche und mehr	N18.4	Chronische Nierenkrankheit, Stadium 4
M31.1	Thrombotische Mikroangiopathie	N18.5	Chronische Nierenkrankheit, Stadium 5
M31.3	Wegener-Granulomatose		
M31.4	Aortenbogen-Syndrom [Takayasu-Syndrom]		
M31.5	Riesenzellarteriitis bei Polymyalgia rheumatica		
M32.1	Systemischer Lupus erythematodes mit Beteiligung von Organen oder Organsystemen		
M48.40	Ermüdungsbruch eines Wirbels: Mehrere Lokalisationen der Wirbelsäule		
M48.41	Ermüdungsbruch eines Wirbels: Okzipito-Atlanto-Axialbereich		
M48.42	Ermüdungsbruch eines Wirbels: Zervikalbereich		

N25.1	Renaler Diabetes insipidus	Q20.8	Sonstige angeborene Fehlbildungen der Herzhöhlen und verbindender Strukturen
N49.80	Fournier-Gangrän beim Mann	Q20.9	Angeborene Fehlbildung der Herzhöhlen und verbindender Strukturen, nicht näher bezeichnet
N76.80	Fournier-Gangrän bei der Frau	Q21.0	Ventrikelseptumdefekt
O14.1	Schwere Präeklampsie	Q21.1	Vorhofseptumdefekt
O14.2	HELLP-Syndrom	Q21.2	Defekt des Vorhof- und Kammerseptums
O15.0	Eklampsie während der Schwangerschaft	Q21.3	Fallot-Tetralogie
O15.1	Eklampsie unter der Geburt	Q21.4	Aortopulmonaler Septumdefekt
O15.2	Eklampsie im Wochenbett	Q21.80	Fallot-Pentalogie
P91.7	Erworbener Hydrozephalus beim Neugeborenen	Q21.88	Sonstige angeborene Fehlbildungen der Herzsepten
Q00.0	Anenzephalie	Q21.9	Angeborene Fehlbildung des Herzseptums, nicht näher bezeichnet
Q00.1	Kraniorhachischisis	Q22.0	Pulmonalklappenatresie
Q00.2	Inienzephalie	Q22.1	Angeborene Pulmonalklappenstenose
Q01.0	Frontale Enzephalozele	Q22.2	Angeborene Pulmonalklappeninsuffizienz
Q01.1	Nasofrontale Enzephalozele	Q22.3	Sonstige angeborene Fehlbildungen der Pulmonalklappe
Q01.2	Okzipitale Enzephalozele	Q22.4	Angeborene Trikuspidalklappenstenose
Q01.8	Enzephalozele sonstiger Lokalisationen	Q22.5	Ebstein-Anomalie
Q01.9	Enzephalozele, nicht näher bezeichnet	Q22.6	Hypoplastisches Rechtsherzsyndrom
Q02	Mikrozephalie	Q22.8	Sonstige angeborene Fehlbildungen der Trikuspidalklappe
Q03.0	Fehlbildungen des Aquaeductus cerebri	Q22.9	Angeborene Fehlbildung der Trikuspidalklappe, nicht näher bezeichnet
Q03.1	Atresie der Apertura mediana [Foramen Magendii] oder der Aperturales laterales [Foramina Luschkae] des vierten Ventrikels	Q23.0	Angeborene Aortenklappenstenose
Q03.8	Sonstiger angeborener Hydrozephalus	Q23.1	Angeborene Aortenklappeninsuffizienz
Q03.9	Angeborener Hydrozephalus, nicht näher bezeichnet	Q23.2	Angeborene Mitralklappenstenose
Q04.0	Angeborene Fehlbildungen des Corpus callosum	Q23.3	Angeborene Mitralklappeninsuffizienz
Q04.1	Arrhinenzephalie	Q23.4	Hypoplastisches Linksherzsyndrom
Q04.2	Holoprosenzephalie-Syndrom	Q23.8	Sonstige angeborene Fehlbildungen der Aorten- und Mitralklappe
Q04.3	Sonstige Reduktionsdeformitäten des Gehirns	Q23.9	Angeborene Fehlbildung der Aorten- und Mitralklappe, nicht näher bezeichnet
Q04.4	Septooptische Dysplasie	Q24.0	Dextrokardie
Q04.5	Megalenzephalie	Q24.1	Lävokardie
Q04.6	Angeborene Gehirnzysten	Q24.2	Cor triatriatum
Q04.8	Sonstige näher bezeichnete angeborene Fehlbildungen des Gehirns	Q24.3	Infundibuläre Pulmonalstenose
Q04.9	Angeborene Fehlbildung des Gehirns, nicht näher bezeichnet	Q24.4	Angeborene subvalvuläre Aortenstenose
Q05.0	Zervikale Spina bifida mit Hydrozephalus	Q24.5	Fehlbildung der Koronargefäße
Q05.1	Thorakale Spina bifida mit Hydrozephalus	Q24.6	Angeborener Herzblock
Q05.2	Lumbale Spina bifida mit Hydrozephalus	Q24.8	Sonstige näher bezeichnete angeborene Fehlbildungen des Herzens
Q05.3	Sakrale Spina bifida mit Hydrozephalus	Q24.9	Angeborene Fehlbildung des Herzens, nicht näher bezeichnet
Q05.4	Nicht näher bezeichnete Spina bifida mit Hydrozephalus	Q25.0	Offener Ductus arteriosus
Q05.5	Zervikale Spina bifida ohne Hydrozephalus	Q25.1	Koarktation der Aorta
Q05.6	Thorakale Spina bifida ohne Hydrozephalus	Q25.2	Atresie der Aorta
Q05.7	Lumbale Spina bifida ohne Hydrozephalus	Q25.3	Stenose der Aorta (angeboren)
Q05.8	Sakrale Spina bifida ohne Hydrozephalus	Q25.4	Sonstige angeborene Fehlbildungen der Aorta
Q05.9	Spina bifida, nicht näher bezeichnet	Q25.5	Atresie der A. pulmonalis
Q06.0	Amyelie	Q25.6	Stenose der A. pulmonalis (angeboren)
Q06.1	Hypoplasie und Dysplasie des Rückenmarks	Q25.7	Sonstige angeborene Fehlbildungen der A. pulmonalis
Q06.2	Diastematomyelie	Q25.8	Sonstige angeborene Fehlbildungen der großen Arterien
Q06.3	Sonstige angeborene Fehlbildungen der Cauda equina	Q25.9	Angeborene Fehlbildung der großen Arterien, nicht näher bezeichnet
Q06.4	Hydromyelie	Q26.0	Angeborene Stenose der V. cava
Q06.8	Sonstige näher bezeichnete angeborene Fehlbildungen des Rückenmarks	Q26.1	Persistenz der linken V. cava superior
Q06.9	Angeborene Fehlbildung des Rückenmarks, nicht näher bezeichnet	Q26.2	Totale Fehleinmündung der Lungenvenen
Q07.0	Arnold-Chiari-Syndrom	Q26.3	Partielle Fehleinmündung der Lungenvenen
Q07.8	Sonstige näher bezeichnete angeborene Fehlbildungen des Nervensystems	Q26.4	Fehleinmündung der Lungenvenen, nicht näher bezeichnet
Q07.9	Angeborene Fehlbildung des Nervensystems, nicht näher bezeichnet	Q26.5	Fehleinmündung der Pfortader
Q20.0	Truncus arteriosus communis	Q26.6	Fistel zwischen V. portae und A. hepatica (angeboren)
Q20.1	Rechter Doppelausstromventrikel [Double outlet right ventricle]	Q26.8	Sonstige angeborene Fehlbildungen der großen Venen
Q20.2	Linker Doppelausstromventrikel [Double outlet left ventricle]	Q26.9	Angeborene Fehlbildung einer großen Vene, nicht näher bezeichnet
Q20.3	Diskordante ventrikuloarterielle Verbindung		
Q20.4	Doppeleinströmventrikel [Double inlet ventricle]		
Q20.5	Diskordante atrioventrikuläre Verbindung		
Q20.6	Vorhofisomerismus		

Q27.0	Angeborenes Fehlen oder Hypoplasie der A. umbilicalis	Q34.8	Sonstige näher bezeichnete angeborene Fehlbildungen des Atmungssystems
Q27.1	Angeborene Nierenarterienstenose	Q34.9	Angeborene Fehlbildung des Atmungssystems, nicht näher bezeichnet
Q27.2	Sonstige angeborene Fehlbildungen der Nierenarterie	Q35.1	Spalte des harten Gaumens
Q27.3	Arteriovenöse Fehlbildung der peripheren Gefäße	Q35.3	Spalte des weichen Gaumens
Q27.4	Angeborene Phlebektasie	Q35.5	Spalte des harten und des weichen Gaumens
Q27.8	Sonstige näher bezeichnete angeborene Fehlbildungen des peripheren Gefäßsystems	Q37.0	Spalte des harten Gaumens mit beidseitiger Lippenspalte
Q27.9	Angeborene Fehlbildung des peripheren Gefäßsystems, nicht näher bezeichnet	Q37.1	Spalte des harten Gaumens mit einseitiger Lippenspalte
Q28.00	Angeborenes arteriovenöses Aneurysma der präzerebralen Gefäße	Q37.2	Spalte des weichen Gaumens mit beidseitiger Lippenspalte
Q28.01	Angeborene arteriovenöse Fistel der präzerebralen Gefäße	Q37.3	Spalte des weichen Gaumens mit einseitiger Lippenspalte
Q28.08	Sonstige angeborene arteriovenöse Fehlbildungen der präzerebralen Gefäße	Q37.4	Spalte des harten und des weichen Gaumens mit beidseitiger Lippenspalte
Q28.09	Angeborene arteriovenöse Fehlbildung der präzerebralen Gefäße, nicht näher bezeichnet	Q37.5	Spalte des harten und des weichen Gaumens mit einseitiger Lippenspalte
Q28.10	Angeborenes Aneurysma der präzerebralen Gefäße	Q39.0	Ösophagusatresie ohne Fistel
Q28.11	Angeborene Fistel der präzerebralen Gefäße	Q39.1	Ösophagusatresie mit Ösophagotrachealfistel
Q28.18	Sonstige angeborene Fehlbildungen der präzerebralen Gefäße	Q39.2	Angeborene Ösophagotrachealfistel ohne Atresie
Q28.19	Angeborene Fehlbildung der präzerebralen Gefäße, nicht näher bezeichnet	Q39.3	Angeborene Ösophagusstenose und -striktur
Q28.20	Angeborenes arteriovenöses Aneurysma der zerebralen Gefäße	Q39.4	Angeborene Ösophagusmembran
Q28.21	Angeborene arteriovenöse Fistel der zerebralen Gefäße	Q39.5	Angeborene Dilatation des Ösophagus
Q28.28	Sonstige angeborene arteriovenöse Fehlbildungen der zerebralen Gefäße	Q39.6	Ösophagusdivertikel (angeboren)
Q28.29	Angeborene arteriovenöse Fehlbildung der zerebralen Gefäße, nicht näher bezeichnet	Q39.8	Sonstige angeborene Fehlbildungen des Ösophagus
Q28.30	Angeborenes Aneurysma der zerebralen Gefäße	Q39.9	Angeborene Fehlbildung des Ösophagus, nicht näher bezeichnet
Q28.31	Angeborene Fistel der zerebralen Gefäße	Q40.0	Angeborene hypertrophische Pylorusstenose
Q28.38	Sonstige angeborene Fehlbildungen der zerebralen Gefäße	Q40.1	Angeborene Hiatushernie
Q28.39	Angeborene Fehlbildung der zerebralen Gefäße, nicht näher bezeichnet	Q40.2	Sonstige näher bezeichnete angeborene Fehlbildungen des Magens
Q28.80	Sonstiges angeborenes Aneurysma	Q40.3	Angeborene Fehlbildung des Magens, nicht näher bezeichnet
Q28.81	Sonstige angeborene Fistel des Kreislaufsystems	Q40.8	Sonstige näher bezeichnete angeborene Fehlbildungen des oberen Verdauungstraktes
Q28.88	Sonstige näher bezeichnete angeborene Fehlbildungen des Kreislaufsystems	Q40.9	Angeborene Fehlbildung des oberen Verdauungstraktes, nicht näher bezeichnet
Q28.9	Angeborene Fehlbildung des Kreislaufsystems, nicht näher bezeichnet	Q41.0	Angeborene(s) Fehlen, Atresie und Stenose des Duodenums
Q30.0	Choanalatresie	Q41.1	Angeborene(s) Fehlen, Atresie und Stenose des Jejunums
Q31.0	Kehlkopfsegel	Q41.2	Angeborene(s) Fehlen, Atresie und Stenose des Ileums
Q31.1	Angeborene subglottische Stenose	Q41.8	Angeborene(s) Fehlen, Atresie und Stenose sonstiger näher bezeichneter Teile des Dünndarmes
Q31.2	Hypoplasie des Kehlkopfes	Q41.9	Angeborene(s) Fehlen, Atresie und Stenose des Dünndarmes, Teil nicht näher bezeichnet
Q31.3	Laryngozele (angeboren)	Q42.0	Angeborene(s) Fehlen, Atresie und Stenose des Rektums mit Fistel
Q31.5	Angeborene Laryngomalazie	Q42.1	Angeborene(s) Fehlen, Atresie und Stenose des Rektums ohne Fistel
Q31.8	Sonstige angeborene Fehlbildungen des Kehlkopfes	Q42.2	Angeborene(s) Fehlen, Atresie und Stenose des Anus mit Fistel
Q31.9	Angeborene Fehlbildung des Kehlkopfes, nicht näher bezeichnet	Q42.3	Angeborene(s) Fehlen, Atresie und Stenose des Anus ohne Fistel
Q32.0	Angeborene Tracheomalazie	Q42.8	Angeborene(s) Fehlen, Atresie und Stenose sonstiger Teile des Dickdarmes
Q32.1	Sonstige angeborene Fehlbildungen der Trachea	Q42.9	Angeborene(s) Fehlen, Atresie und Stenose des Dickdarmes, Teil nicht näher bezeichnet
Q32.2	Angeborene Bronchomalazie	Q43.0	Meckel-Divertikel
Q32.3	Angeborene Bronchusstenose	Q43.1	Hirschsprung-Krankheit
Q32.4	Sonstige angeborene Fehlbildungen der Bronchien	Q43.2	Sonstige angeborene Funktionsstörungen des Kolons
Q33.0	Angeborene Zystenlunge	Q43.3	Angeborene Fehlbildungen, die die Darmfixation betreffen
Q33.1	Akzessorischer Lungenlappen	Q43.40	Duplikatur des Dünndarmes
Q33.2	Lungensequestration (angeboren)	Q43.41	Duplikatur des Kolons
Q33.3	Agenesie der Lunge	Q43.42	Duplikatur des Rektums
Q33.4	Angeborene Bronchiektasie	Q43.49	Duplikatur des Darmes, nicht näher bezeichnet
Q33.5	Ektopisches Gewebe in der Lunge (angeboren)		
Q33.6	Hypoplasie und Dysplasie der Lunge		
Q33.8	Sonstige angeborene Fehlbildungen der Lunge		
Q33.9	Angeborene Fehlbildung der Lunge, nicht näher bezeichnet		
Q34.0	Anomalie der Pleura		
Q34.1	Angeborene Mediastinalzyste		

Q43.5	Ektopia ani	Q81.9	Epidermolysis bullosa, nicht näher bezeichnet
Q43.6	Angeborene Fistel des Rektums und des Anus	Q82.00	Hereditäres Lymphödem der oberen und unteren Extremität(en), Stadium I
Q43.7	Kloakenpersistenz		
Q43.8	Sonstige näher bezeichnete angeborene Fehlbildungen des Darmes	Q82.01	Hereditäres Lymphödem der oberen und unteren Extremität(en), Stadium II
Q43.9	Angeborene Fehlbildung des Darmes, nicht näher bezeichnet	Q82.02	Hereditäres Lymphödem der oberen und unteren Extremität(en), Stadium III
Q44.0	Agenesie, Aplasie und Hypoplasie der Gallenblase	Q82.03	Hereditäres Lymphödem, sonstige Lokalisation, Stadium I
Q44.1	Sonstige angeborene Fehlbildungen der Gallenblase		
Q44.2	Atresie der Gallengänge	Q82.04	Hereditäres Lymphödem, sonstige Lokalisation, Stadium II
Q44.3	Angeborene Stenose und Striktur der Gallengänge		
Q44.4	Choledochuszyste	Q82.05	Hereditäres Lymphödem, sonstige Lokalisation, Stadium III
Q44.5	Sonstige angeborene Fehlbildungen der Gallengänge		
Q44.6	Zystische Leberkrankheit [Zystenleber]	Q82.08	Sonstiges hereditäres Lymphödem
Q44.7	Sonstige angeborene Fehlbildungen der Leber	Q82.09	Hereditäres Lymphödem, nicht näher bezeichnet
Q45.0	Agenesie, Aplasie und Hypoplasie des Pankreas	Q82.1	Xeroderma pigmentosum
Q45.1	Pancreas anulare	Q82.2	Mastozytose (angeboren)
Q45.2	Angeborene Pankreaszyste	Q82.3	Incontinentia pigmenti
Q45.3	Sonstige angeborene Fehlbildungen des Pankreas und des Ductus pancreaticus	Q85.0	Neurofibromatose (nicht bösartig)
		Q85.1	Tuberöse (Hirn-) Sklerose
Q45.8	Sonstige näher bezeichnete angeborene Fehlbildungen des Verdauungssystems	Q85.8	Sonstige Phakomatosen, anderenorts nicht klassifiziert
Q45.9	Angeborene Fehlbildung des Verdauungssystems, nicht näher bezeichnet	Q85.9	Phakomatose, nicht näher bezeichnet
Q60.1	Nierenagenesie, beidseitig	Q86.0	Alkohol-Embryopathie (mit Dymorphismen)
Q77.0	Achondrogenesie	Q86.1	Antiepileptika-Embryopathie
Q77.1	Thanatophore Dysplasie	Q86.2	Warfarin-Embryopathie
Q77.2	Kurzripp-Polydaktylie-Syndrome	Q86.80	Thalidomid-Embryopathie
Q77.3	Chondrodysplasia-punctata-Syndrome	Q86.88	Sonstige angeborene Fehlbildungssyndrome durch bekannte äußere Ursachen
Q77.4	Achondroplasie	Q87.0	Angeborene Fehlbildungssyndrome mit vorwiegender Beteiligung des Gesichtes
Q77.5	Diastrophische Dysplasie		
Q77.6	Chondroektodermale Dysplasie	Q87.1	Angeborene Fehlbildungssyndrome, die vorwiegend mit Kleinwuchs einhergehen
Q77.7	Dysplasia spondyloepiphysaria	Q87.2	Angeborene Fehlbildungssyndrome mit vorwiegender Beteiligung der Extremitäten
Q77.8	Sonstige Osteochondrodysplasien mit Wachstumsstörungen der Röhrenknochen und der Wirbelsäule	Q87.3	Angeborene Fehlbildungssyndrome mit vermehrtem Gewebewachstum im frühen Kindesalter
Q77.9	Osteochondrodysplasie mit Wachstumsstörungen der Röhrenknochen und der Wirbelsäule, nicht näher bezeichnet	Q87.4	Marfan-Syndrom
		Q87.5	Sonstige angeborene Fehlbildungssyndrome mit sonstigen Skelettveränderungen
Q78.0	Osteogenesis imperfecta		
Q78.1	Polyostotische fibröse Dysplasie [Jaffé-Lichtenstein-Syndrom]	Q87.8	Sonstige näher bezeichnete angeborene Fehlbildungssyndrome, anderenorts nicht klassifiziert
Q78.2	Marmorknochenkrankheit		
Q78.3	Progrediente diaphysäre Dysplasie	Q89.00	Angeborene Splenomegalie
Q78.4	Enchondromatose	Q89.01	Asplenie (angeboren)
Q78.5	Metaphysäre Dysplasie	Q89.08	Sonstige angeborene Fehlbildungen der Milz
Q78.6	Angeborene multiple Exostosen	Q89.1	Angeborene Fehlbildungen der Nebenniere
Q78.8	Sonstige näher bezeichnete Osteochondrodysplasien	Q89.2	Angeborene Fehlbildungen sonstiger endokriner Drüsen
Q78.9	Osteochondrodysplasie, nicht näher bezeichnet		
Q79.0	Angeborene Zwerchfellhernie	Q89.4	Siamesische Zwillinge
Q79.1	Sonstige angeborene Fehlbildungen des Zwerchfells	Q89.7	Multiple angeborene Fehlbildungen, anderenorts nicht klassifiziert
Q79.2	Exomphalus		
Q79.3	Gastroschisis	Q89.8	Sonstige näher bezeichnete angeborene Fehlbildungen
Q79.4	Bauchdeckenaplasie-Syndrom		
Q79.5	Sonstige angeborene Fehlbildungen der Bauchdecke	Q89.9	Angeborene Fehlbildung, nicht näher bezeichnet
Q79.6	Ehlers-Danlos-Syndrom	Q90.0	Trisomie 21, meiotische Non-disjunction
Q79.8	Sonstige angeborene Fehlbildungen des Muskel-Skelett-Systems	Q90.1	Trisomie 21, Mosaik (mitotische Non-disjunction)
		Q90.2	Trisomie 21, Translokation
Q79.9	Angeborene Fehlbildung des Muskel-Skelett-Systems, nicht näher bezeichnet	Q90.9	Down-Syndrom, nicht näher bezeichnet
		Q91.0	Trisomie 18, meiotische Non-disjunction
Q80.0	Ichthyosis vulgaris	Q91.1	Trisomie 18, Mosaik (mitotische Non-disjunction)
Q80.1	X-chromosomal-rezessive Ichthyosis	Q91.2	Trisomie 18, Translokation
Q80.2	Lamelläre Ichthyosis	Q91.3	Edwards-Syndrom, nicht näher bezeichnet
Q80.3	Bullöse kongenitale ichthyosiforme Erythrodermie	Q91.4	Trisomie 13, meiotische Non-disjunction
Q80.4	Ichthyosis congenita gravis [Harlekinfetus]	Q91.5	Trisomie 13, Mosaik (mitotische Non-disjunction)
Q80.8	Sonstige Ichthyosis congenita	Q91.6	Trisomie 13, Translokation
Q80.9	Ichthyosis congenita, nicht näher bezeichnet	Q91.7	Patau-Syndrom, nicht näher bezeichnet
Q81.0	Epidermolysis bullosa simplex	Q92.0	Vollständige Trisomie, meiotische Non-disjunction
Q81.1	Epidermolysis bullosa atrophicans gravis	Q92.1	Vollständige Trisomie, Mosaik (mitotische Non-disjunction)
Q81.2	Epidermolysis bullosa dystrophica		
Q81.8	Sonstige Epidermolysis bullosa	Q92.2	Partielle Trisomie, Majorform

Q92.3	Partielle Trisomie, Minorform	Q98.9	Anomalie der Gonosomen bei männlichem Phänotyp, nicht näher bezeichnet
Q92.4	Chromosomenduplikationen, die nur in der Prometaphase sichtbar werden	Q99.0	Chimäre 46,XX/46,XY
Q92.5	Chromosomenduplikationen mit sonstigen komplexen Rearrangements	Q99.1	Hermaphroditismus verus mit Karyotyp 46,XX
Q92.6	Überzählige Marker-Chromosomen	Q99.2	Fragiles X-Chromosom
Q92.7	Triploidie und Polyploidie	Q99.8	Sonstige näher bezeichnete Chromosomenanomalien
Q92.8	Sonstige näher bezeichnete Trisomien und partielle Trisomien der Autosomen	Q99.9	Chromosomenanomalie, nicht näher bezeichnet
Q92.9	Trisomie und partielle Trisomie der Autosomen, nicht näher bezeichnet	R09.0	Asphyxie
Q93.0	Vollständige Monosomie, meiotische Non-disjunction	R57.0	Kardiogener Schock
Q93.1	Vollständige Monosomie, Mosaik (mitotische Non-disjunction)	R57.1	Hypovolämischer Schock
Q93.2	Ringchromosomen und dizentrische Chromosomen	R57.2	Septischer Schock
Q93.3	Deletion des kurzen Armes des Chromosoms 4	R57.8	Sonstige Formen des Schocks
Q93.4	Deletion des kurzen Armes des Chromosoms 5	S02.1	Schädelbasisfraktur
Q93.5	Sonstige Deletionen eines Chromosomenteils	S02.3	Fraktur des Orbitabodens
Q93.6	Deletionen, die nur in der Prometaphase sichtbar werden	S06.1	Traumatisches Hirnödem
Q93.7	Deletionen mit sonstigen komplexen Rearrangements	S06.20	Diffuse Hirn- und Kleinhirnverletzung, nicht näher bezeichnet
Q93.8	Sonstige Deletionen der Autosomen	S06.21	Diffuse Hirnkontusionen
Q93.9	Deletion der Autosomen, nicht näher bezeichnet	S06.22	Diffuse Kleinhirnkontusionen
Q95.0	Balancierte Translokation und Insertion beim normalen Individuum	S06.23	Multiple intrazerebrale und zerebellare Hämatome
Q95.1	Chromosomen-Inversion beim normalen Individuum	S06.28	Sonstige diffuse Hirn- und Kleinhirnverletzungen
Q95.2	Balanciertes Rearrangement der Autosomen beim abnormen Individuum	S06.30	Umschriebene Hirn- und Kleinhirnverletzung, nicht näher bezeichnet
Q95.3	Balanciertes Rearrangement zwischen Gonosomen und Autosomen beim abnormen Individuum	S06.31	Umschriebene Hirnkontusion
Q95.4	Individuen mit Marker-Heterochromatin	S06.32	Umschriebene Kleinhirnkontusion
Q95.5	Individuen mit autosomaler Bruchstelle	S06.33	Umschriebenes zerebrales Hämatom
Q95.8	Sonstige balancierte Chromosomen-Rearrangements und Struktur-Marker	S06.34	Umschriebenes zerebellares Hämatom
Q95.9	Balanciertes Chromosomen-Rearrangement und Struktur-Marker, nicht näher bezeichnet	S06.38	Sonstige umschriebene Hirn- und Kleinhirnverletzungen
Q96.0	Karyotyp 45,X	S06.4	Epidurale Blutung
Q96.1	Karyotyp 46,X iso (Xq)	S06.5	Traumatische subdurale Blutung
Q96.2	Karyotyp 46,X mit Gonosomenanomalie, ausgenommen iso (Xq)	S06.6	Traumatische subarachnoidale Blutung
Q96.3	Mosaik, 45,X/46,XX oder 45,X/46,XY	S12.0	Fraktur des 1. Halswirbels
Q96.4	Mosaik, 45,X/sonstige Zelllinie(n) mit Gonosomenanomalie	S12.1	Fraktur des 2. Halswirbels
Q96.8	Sonstige Varianten des Turner-Syndroms	S12.21	Fraktur des 3. Halswirbels
Q96.9	Turner-Syndrom, nicht näher bezeichnet	S12.22	Fraktur des 4. Halswirbels
Q97.0	Karyotyp 47,XXX	S12.23	Fraktur des 5. Halswirbels
Q97.1	Weiblicher Phänotyp mit mehr als drei X-Chromosomen	S12.24	Fraktur des 6. Halswirbels
Q97.2	Mosaik, Zelllinien mit unterschiedlicher Anzahl von X-Chromosomen	S12.25	Fraktur des 7. Halswirbels
Q97.3	Weiblicher Phänotyp mit Karyotyp 46,XY	S12.7	Multiple Frakturen der Halswirbelsäule
Q97.8	Sonstige näher bezeichnete Anomalien der Gonosomen bei weiblichem Phänotyp	S12.9	Fraktur im Bereich des Halses, Teil nicht näher bezeichnet
Q97.9	Anomalie der Gonosomen bei weiblichem Phänotyp, nicht näher bezeichnet	S13.11	Luxation von Halswirbeln: C1/C2
Q98.0	Klinefelter-Syndrom, Karyotyp 47,XXY	S13.12	Luxation von Halswirbeln: C2/C3
Q98.1	Klinefelter-Syndrom, männlicher Phänotyp mit mehr als zwei X-Chromosomen	S13.13	Luxation von Halswirbeln: C3/C4
Q98.2	Klinefelter-Syndrom, männlicher Phänotyp mit Karyotyp 46,XX	S13.14	Luxation von Halswirbeln: C4/C5
Q98.3	Sonstiger männlicher Phänotyp mit Karyotyp 46,XX	S13.15	Luxation von Halswirbeln: C5/C6
Q98.4	Klinefelter-Syndrom, nicht näher bezeichnet	S13.16	Luxation von Halswirbeln: C6/C7
Q98.5	Karyotyp 47,YYY	S13.17	Luxation von Halswirbeln: C7/T1
Q98.6	Männlicher Phänotyp mit Strukturanomalie der Gonosomen	S22.44	Rippenserienfraktur: Mit Beteiligung von vier und mehr Rippen
Q98.7	Männlicher Phänotyp mit Gonosomen-Mosaik	S22.5	Instabiler Thorax
Q98.8	Sonstige näher bezeichnete Anomalien der Gonosomen bei männlichem Phänotyp	S27.0	Traumatischer Pneumothorax
		S27.1	Traumatischer Hämatothorax
		S27.2	Traumatischer Hämatothorax
		S27.31	Traumatischer Hämatothorax
		S27.32	Prellung und Hämatom der Lunge
		S27.5	Rissverletzung der Lunge
		S27.7	Verletzung der Trachea, Pars thoracica
		S27.81	Multiple Verletzungen intrathorakaler Organe
		S27.83	Verletzung: Zwerchfell
		S28.0	Verletzung: Ösophagus, Pars thoracica
		S32.7	Brustkorbzerquetschung
		S32.89	Multiple Frakturen mit Beteiligung der Lendenwirbelsäule und des Beckens
		S34.0	Fraktur: Sonstige und nicht näher bezeichnete Teile des Beckens
		S34.10	Kontusion und Ödem des lumbalen Rückenmarkes [Conus medullaris]
			Komplette Querschnittverletzung des lumbalen Rückenmarkes

S34.11	Inkomplette Querschnittverletzung des lumbalen Rückenmarkes	S36.49	Verletzung: Sonstiger und mehrere Teile des Dünndarmes
S34.18	Sonstige Verletzung des lumbalen Rückenmarkes	S36.50	Verletzung: Dickdarm, Teil nicht näher bezeichnet
S34.2	Verletzung von Nervenwurzeln der Lendenwirbelsäule und des Kreuzbeins	S36.51	Verletzung: Colon ascendens
S34.30	Komplettes traumatisches Cauda- (equina-) Syndrom	S36.52	Verletzung: Colon transversum
S34.31	Inkomplettes traumatisches Cauda- (equina-) Syndrom	S36.53	Verletzung: Colon descendens
S34.38	Sonstige und nicht näher bezeichnete Verletzungen der Cauda equina	S36.54	Verletzung: Colon sigmoideum
S34.4	Verletzung des Plexus lumbosacralis	S36.59	Verletzung: Sonstige und mehrere Teile des Dickdarmes
S34.5	Verletzung sympathischer Nerven der Lendenwirbel-, Kreuzbein- und Beckenregion	S36.6	Verletzung des Rektums
S34.6	Verletzung eines oder mehrerer peripherer Nerven des Abdomens, der Lumbosakralgegend und des Beckens	S36.7	Verletzung mehrerer intraabdominaler Organe
S34.70	Verletzung des lumbosakralen Rückenmarkes: Höhe nicht näher bezeichnet	S36.81	Verletzung: Peritoneum
S34.71	Verletzung des Rückenmarkes: L1	S36.82	Verletzung: Mesenterium
S34.72	Verletzung des Rückenmarkes: L2	S36.83	Verletzung: Retroperitoneum
S34.73	Verletzung des Rückenmarkes: L3	S36.88	Verletzung: Sonstige intraabdominale Organe
S34.74	Verletzung des Rückenmarkes: L4	S36.9	Verletzung eines nicht näher bezeichneten intraabdominalen Organs
S34.75	Verletzung des Rückenmarkes: L5	S37.4	Verletzung des Ovars
S34.76	Verletzung des Rückenmarkes: S1	S37.5	Verletzung der Tuba uterina
S34.77	Verletzung des Rückenmarkes: S2-S5	S37.6	Verletzung des Uterus
S34.8	Verletzung sonstiger und nicht näher bezeichneter Nerven in Höhe des Abdomens, der Lumbosakralgegend und des Beckens	S37.7	Verletzung mehrerer Harnorgane und Beckenorgane
S35.0	Verletzung der Aorta abdominalis	S37.81	Verletzung: Nebenniere
S35.1	Verletzung der V. cava inferior	S37.82	Verletzung: Prostata
S35.2	Verletzung des Truncus coeliacus oder der A. mesenterica	S37.83	Verletzung: Bläschendrüse [Vesicula seminalis]
S35.3	Verletzung der V. portae oder der V. lienalis	S37.84	Verletzung: Samenleiter
S35.4	Verletzung von Blutgefäßen der Niere	S37.88	Verletzung: Sonstige Beckenorgane
S35.5	Verletzung von Blutgefäßen der Iliakalregion	S37.9	Verletzung eines nicht näher bezeichneten Harnorgans oder Beckenorgans
S35.7	Verletzung mehrerer Blutgefäße in Höhe des Abdomens, der Lumbosakralgegend und des Beckens	S38.0	Zerquetschung der äußeren Genitalorgane
S35.88	Verletzung sonstiger Blutgefäße in Höhe des Abdomens, der Lumbosakralgegend und des Beckens	S38.1	Zerquetschung sonstiger und nicht näher bezeichneter Teile des Abdomens, der Lumbosakralgegend und des Beckens
S35.9	Verletzung eines nicht näher bezeichneten Blutgefäßes in Höhe des Abdomens, der Lumbosakralgegend und des Beckens	S38.2	Traumatische Amputation der äußeren Genitalorgane
S36.00	Verletzung der Milz, nicht näher bezeichnet	S38.3	Traumatische Abtrennung sonstiger und nicht näher bezeichneter Teile des Abdomens, der Lumbosakralgegend und des Beckens
S36.01	Hämatom der Milz	S39.0	Verletzung von Muskeln und Sehnen des Abdomens, der Lumbosakralgegend und des Beckens
S36.02	Kapselriss der Milz, ohne größeren Einriss des Parenchyms	S39.6	Verletzung eines oder mehrerer intraabdominaler Organe mit Beteiligung eines oder mehrerer Beckenorgane
S36.03	Rissverletzung der Milz mit Beteiligung des Parenchyms	S39.7	Multiple Verletzungen des Abdomens, der Lumbosakralgegend und des Beckens
S36.04	Massive Parenchymruptur der Milz	S39.80	Penisfraktur
S36.08	Sonstige Verletzungen der Milz	T27.0	Verbrennung des Kehlkopfes und der Trachea
S36.10	Verletzung der Leber, nicht näher bezeichnet	T27.1	Verbrennung des Kehlkopfes und der Trachea mit Beteiligung der Lunge
S36.11	Prellung und Hämatom der Leber	T27.2	Verbrennung sonstiger Teile der Atemwege
S36.12	Rissverletzung der Leber, nicht näher bezeichnet	T27.3	Verbrennung der Atemwege, Teil nicht näher bezeichnet
S36.13	Leichte Rissverletzung der Leber	T27.4	Verätzung des Kehlkopfes und der Trachea
S36.14	Mittelschwere Rissverletzung der Leber	T27.5	Verätzung des Kehlkopfes und der Trachea mit Beteiligung der Lunge
S36.15	Schwere Rissverletzung der Leber	T27.6	Verätzung sonstiger Teile der Atemwege
S36.16	Sonstige Verletzungen der Leber	T27.7	Verätzung der Atemwege, Teil nicht näher bezeichnet
S36.17	Verletzung: Gallenblase	T28.0	Verbrennung des Mundes und des Rachens
S36.18	Verletzung: Gallengang	T28.1	Verbrennung des Ösophagus
S36.20	Verletzung des Pankreas: Teil nicht näher bezeichnet	T28.2	Verbrennung sonstiger Teile des Verdauungstraktes
S36.21	Verletzung des Pankreas: Kopf	T28.3	Verbrennung innerer Organe des Urogenitaltraktes
S36.22	Verletzung des Pankreas: Körper	T28.4	Verbrennung sonstiger und nicht näher bezeichneter innerer Organe
S36.23	Verletzung des Pankreas: Schwanz	T28.5	Verätzung des Mundes und des Rachens
S36.29	Verletzung des Pankreas: Sonstige und mehrere Teile	T28.6	Verätzung des Ösophagus
S36.3	Verletzung des Magens	T28.7	Verätzung sonstiger Teile des Verdauungstraktes
S36.40	Verletzung: Dünndarm, Teil nicht näher bezeichnet	T28.8	Verätzung innerer Organe des Urogenitaltraktes
S36.41	Verletzung: Duodenum	T28.9	Verätzung sonstiger und nicht näher bezeichneter innerer Organe
		T34.0	Erfrierung mit Gewebsnekrose des Kopfes
		T34.1	Erfrierung mit Gewebsnekrose des Halses

T34.2	Erfrierung mit Gewebsnekrose des Thorax	T40.3	Vergiftung: Methadon
T34.3	Erfrierung mit Gewebsnekrose der Bauchdecke, der Lumbosakralgegend und des Beckens	T40.4	Vergiftung: Sonstige synthetische Betäubungsmittel
T34.4	Erfrierung mit Gewebsnekrose des Armes	T40.5	Vergiftung: Kokain
T34.5	Erfrierung mit Gewebsnekrose des Handgelenkes und der Hand	T40.6	Vergiftung: Sonstige und nicht näher bezeichnete Betäubungsmittel
T34.6	Erfrierung mit Gewebsnekrose der Hüfte und des Oberschenkels	T40.7	Vergiftung: Cannabis (-Derivate)
T34.7	Erfrierung mit Gewebsnekrose des Knies und des Unterschenkels	T40.8	Vergiftung: Lysergid [LSD]
T34.8	Erfrierung mit Gewebsnekrose der Knöchelregion und des Fußes	T40.9	Vergiftung: Sonstige und nicht näher bezeichnete Psychodysleptika [Halluzinogene]
T34.9	Erfrierung mit Gewebsnekrose an sonstigen und nicht näher bezeichneten Lokalisationen	T41.0	Vergiftung: Inhalationsanästhetika
T35.1	Erfrierung mit Gewebsnekrose mit Beteiligung mehrerer Körperregionen	T41.1	Vergiftung: Intravenöse Anästhetika
T36.0	Vergiftung: Penicilline	T41.2	Vergiftung: Sonstige und nicht näher bezeichnete Allgemeinanästhetika
T36.1	Vergiftung: Cephalosporine und andere Beta-Laktam-Antibiotika	T41.3	Vergiftung: Lokalanästhetika
T36.2	Vergiftung: Chloramphenicol-Gruppe	T41.4	Vergiftung: Anästhetikum, nicht näher bezeichnet
T36.3	Vergiftung: Makrolide	T41.5	Vergiftung: Therapeutische Gase
T36.4	Vergiftung: Tetrazykline	T42.0	Vergiftung: Hydantoin-Derivate
T36.5	Vergiftung: Aminoglykoside	T42.1	Vergiftung: Iminostilbene
T36.6	Vergiftung: Rifamycine	T42.2	Vergiftung: Succinimide und Oxazolidine
T36.7	Vergiftung: Antimykotika bei systemischer Anwendung	T42.3	Vergiftung: Barbiturate
T36.8	Vergiftung: Sonstige systemisch wirkende Antibiotika	T42.4	Vergiftung: Benzodiazepine
T36.9	Vergiftung: Systemisch wirkendes Antibiotikum, nicht näher bezeichnet	T42.5	Vergiftung: Gemischte Antiepileptika, anderenorts nicht klassifiziert
T37.0	Vergiftung: Sulfonamide	T42.6	Vergiftung: Sonstige Antiepileptika, Sedativa und Hypnotika
T37.1	Vergiftung: Antimykobakterielle Arzneimittel	T42.7	Vergiftung: Antiepileptika, Sedativa und Hypnotika, nicht näher bezeichnet
T37.2	Vergiftung: Antimalariamittel und Arzneimittel gegen andere Blutprotozoen	T42.8	Vergiftung: Antiparkinsonmittel und andere zentral wirkende Muskelrelaxanzien
T37.3	Vergiftung: Sonstige Antiprotozoika	T43.0	Vergiftung: Tri- und tetrazyklische Antidepressiva
T37.4	Vergiftung: Anthelminthika	T43.1	Vergiftung: Monoaminoxidase-hemmende Antidepressiva
T37.5	Vergiftung: Virostatika	T43.2	Vergiftung: Sonstige und nicht näher bezeichnete Antidepressiva
T37.8	Vergiftung: Sonstige näher bezeichnete systemisch wirkende Antiinfektiva und Antiparasitika	T43.3	Vergiftung: Antipsychotika und Neuroleptika auf Phenothiazin-Basis
T37.9	Vergiftung: Systemisch wirkendes Antiinfektivum und Antiparasitikum, nicht näher bezeichnet	T43.4	Vergiftung: Neuroleptika auf Butyrophenon- und Thioxanthen-Basis
T38.0	Vergiftung: Glukokortikoide und synthetische Analoga	T43.5	Vergiftung: Sonstige und nicht näher bezeichnete Antipsychotika und Neuroleptika
T38.1	Vergiftung: Schilddrüsenhormone und Ersatzstoffe	T43.6	Vergiftung: Psychostimulanzien mit Missbrauchspotential
T38.2	Vergiftung: Thyreostatika	T43.8	Vergiftung: Sonstige psychotrope Substanzen, anderenorts nicht klassifiziert
T38.3	Vergiftung: Insulin und orale blutzuckersenkende Arzneimittel [Antidiabetika]	T43.9	Vergiftung: Psychotrope Substanz, nicht näher bezeichnet
T38.4	Vergiftung: Orale Kontrazeptiva	T44.0	Vergiftung: Cholinesterase-Hemmer
T38.5	Vergiftung: Sonstige Östrogene und Gestagene	T44.1	Vergiftung: Sonstige Parasympathomimetika [Cholinergika]
T38.6	Vergiftung: Antigonadotropine, Antiöstrogene und Antiandrogene, anderenorts nicht klassifiziert	T44.2	Vergiftung: Ganglienblocker, anderenorts nicht klassifiziert
T38.7	Vergiftung: Androgene und verwandte Anabolika	T44.3	Vergiftung: Sonstige Parasympatholytika [Anticholinergika und Antimuskarinika] und Spasmolytika, anderenorts nicht klassifiziert
T38.8	Vergiftung: Sonstige und nicht näher bezeichnete Hormone und synthetische Ersatzstoffe	T44.4	Vergiftung: Vorwiegend Alpha-Rezeptoren-Stimulanzien, anderenorts nicht klassifiziert
T38.9	Vergiftung: Sonstige und nicht näher bezeichnete Hormon-Antagonisten	T44.5	Vergiftung: Vorwiegend Beta-Rezeptoren-Stimulanzien, anderenorts nicht klassifiziert
T39.0	Vergiftung: Salizylate	T44.6	Vergiftung: Alpha-Rezeptorenblocker, anderenorts nicht klassifiziert
T39.1	Vergiftung: 4-Aminophenol-Derivate	T44.7	Vergiftung: Beta-Rezeptorenblocker, anderenorts nicht klassifiziert
T39.2	Vergiftung: Pyrazolon-Derivate	T44.8	Vergiftung: Zentral wirkende und adrenerge Neuronenblocker, anderenorts nicht klassifiziert
T39.3	Vergiftung: Sonstige nichtsteroidale Antiphlogistika [NSAID]	T44.9	Vergiftung: Sonstige und nicht näher bezeichnete, primär auf das autonome Nervensystem wirkende Arzneimittel
T39.4	Vergiftung: Antirheumatika, anderenorts nicht klassifiziert	T45.0	Vergiftung: Antiallergika und Antiemetika
T39.8	Vergiftung: Sonstige nichtopioidhaltige Analgetika und Antipyretika, anderenorts nicht klassifiziert	T45.1	Vergiftung: Antineoplastika und Immunsuppressiva
T39.9	Vergiftung: Nichtopioidhaltige Analgetika, Antipyretika und Antirheumatika, nicht näher bezeichnet	T45.2	Vergiftung: Vitamine, anderenorts nicht klassifiziert
T40.0	Vergiftung: Opium	T45.3	Vergiftung: Enzyme, anderenorts nicht klassifiziert
T40.1	Vergiftung: Heroin		
T40.2	Vergiftung: Sonstige Opioide		

T45.4	Vergiftung: Eisen und dessen Verbindungen	T49.8	Vergiftung: Sonstige Mittel zur topischen Anwendung
T45.5	Vergiftung: Antikoagulanzen	T49.9	Vergiftung: Mittel zur topischen Anwendung, nicht näher bezeichnet
T45.6	Vergiftung: Fibrinolytika und Fibrinolyse-Hemmer	T50.0	Vergiftung: Mineralokortikoide und deren Antagonisten
T45.7	Vergiftung: Antikoagulanzen-Antagonisten, Vitamin K und sonstige Koagulanzen	T50.1	Vergiftung: Schleifendiuretika [High-ceiling-Diuretika]
T45.8	Vergiftung: Sonstige primär systemisch und auf das Blut wirkende Mittel, anderenorts nicht klassifiziert	T50.2	Vergiftung: Carboanhydrase-Hemmer, Benzothiadiazin-Derivate und andere Diuretika
T45.9	Vergiftung: Primär systemisch und auf das Blut wirkendes Mittel, nicht näher bezeichnet	T50.3	Vergiftung: Auf den Elektrolyt-, Kalorien- und Wasserhaushalt wirkende Mittel
T46.0	Vergiftung: Herzglykoside und Arzneimittel mit ähnlicher Wirkung	T50.4	Vergiftung: Auf den Harnsäurestoffwechsel wirkende Arzneimittel
T46.1	Vergiftung: Kalziumantagonisten	T50.5	Vergiftung: Appetitzügler
T46.2	Vergiftung: Sonstige Antiarrhythmika, anderenorts nicht klassifiziert	T50.6	Vergiftung: Antidote und Chelatbildner, anderenorts nicht klassifiziert
T46.3	Vergiftung: Koronardilatoren, anderenorts nicht klassifiziert	T50.7	Vergiftung: Analeptika und Opioid-Rezeptor-Antagonisten
T46.4	Vergiftung: Angiotensin-Konversionsenzym-Hemmer [ACE-Hemmer]	T50.8	Vergiftung: Diagnostika
T46.5	Vergiftung: Sonstige Antihypertensiva, anderenorts nicht klassifiziert	T51.1	Toxische Wirkung: Methanol
T46.6	Vergiftung: Antihyperlipidämika und Arzneimittel gegen Arteriosklerose	T51.2	Toxische Wirkung: 2-Propanol
T46.7	Vergiftung: Periphere Vasodilatoren	T51.3	Toxische Wirkung: Fuselöl
T46.8	Vergiftung: Antivarikosa, einschließlich Verödungsmitteln	T52.0	Toxische Wirkung: Erdölprodukte
T46.9	Vergiftung: Sonstige und nicht näher bezeichnete, primär auf das Herz-Kreislaufsystem wirkende Mittel	T52.1	Toxische Wirkung: Benzol
T47.0	Vergiftung: Histamin-H2-Rezeptorenblocker	T52.2	Toxische Wirkung: Benzol-Homologe
T47.1	Vergiftung: Sonstige Antazida und Magensekretionshemmer	T52.3	Toxische Wirkung: Glykole
T47.2	Vergiftung: Stimulierende Laxanzien	T52.4	Toxische Wirkung: Ketone
T47.3	Vergiftung: Salinische und osmotische Laxanzien	T52.8	Toxische Wirkung: Sonstige organische Lösungsmittel
T47.4	Vergiftung: Sonstige Laxanzien	T52.9	Toxische Wirkung: Organisches Lösungsmittel, nicht näher bezeichnet
T47.5	Vergiftung: Digestiva	T53.0	Toxische Wirkung: Tetrachlorkohlenstoff
T47.6	Vergiftung: Antidiarrhoika	T53.1	Toxische Wirkung: Chloroform
T47.7	Vergiftung: Emetika	T53.2	Toxische Wirkung: Trichloräthylen
T47.8	Vergiftung: Sonstige primär auf den Magen-Darm-Trakt wirkende Mittel	T53.3	Toxische Wirkung: Tetrachloräthylen
T47.9	Vergiftung: Primär auf den Magen-Darm-Trakt wirkendes Arzneimittel, nicht näher bezeichnet	T53.4	Toxische Wirkung: Dichlormethan
T48.0	Vergiftung: Oxytozin [Ocytocin] und ähnlich wirkende Wehenmittel	T53.5	Toxische Wirkung: Fluorchlorkohlenwasserstoffe [FCKW]
T48.1	Vergiftung: Muskelrelaxanzien [neuromuskuläre Blocker]	T53.6	Toxische Wirkung: Sonstige halogenierte aliphatische Kohlenwasserstoffe
T48.2	Vergiftung: Sonstige und nicht näher bezeichnete, primär auf die Muskulatur wirkende Mittel	T53.7	Toxische Wirkung: Sonstige halogenierte aromatische Kohlenwasserstoffe
T48.3	Vergiftung: Antitussiva	T53.9	Toxische Wirkung: Halogenierte aliphatische und aromatische Kohlenwasserstoffe, nicht näher bezeichnet
T48.4	Vergiftung: Expektoranzien	T54.0	Toxische Wirkung: Phenol und dessen Homologe
T48.5	Vergiftung: Arzneimittel gegen Erkältungskrankheiten	T54.1	Toxische Wirkung: Sonstige ätzende organische Verbindungen
T48.6	Vergiftung: Antiasthmata, anderenorts nicht klassifiziert	T54.2	Toxische Wirkung: Ätzende Säuren und säureähnliche Substanzen
T48.7	Vergiftung: Sonstige und nicht näher bezeichnete, primär auf das Atmungssystem wirkende Mittel	T54.3	Toxische Wirkung: Ätzalkalien und alkaliähnliche Substanzen
T49.0	Vergiftung: Antimykotika, Antiinfektiva und Antiphlogistika zur lokalen Anwendung, anderenorts nicht klassifiziert	T54.9	Toxische Wirkung: Ätzende Substanz, nicht näher bezeichnet
T49.1	Vergiftung: Antipruriginosa	T55	Toxische Wirkung von Seifen und Detergenzien
T49.2	Vergiftung: Adstringenzen und Detergenzien zur lokalen Anwendung	T56.0	Toxische Wirkung: Blei und dessen Verbindungen
T49.3	Vergiftung: Hauterweichende [Emollienzen], hautpflegende [Demulzenzen] und hautschützende Mittel	T56.1	Toxische Wirkung: Quecksilber und dessen Verbindungen
T49.4	Vergiftung: Keratolytika, Keratoplastika und sonstige Arzneimittel und Präparate zur Haarbehandlung	T56.2	Toxische Wirkung: Chrom und dessen Verbindungen
T49.5	Vergiftung: Ophthalmika	T56.3	Toxische Wirkung: Kadmium und dessen Verbindungen
T49.6	Vergiftung: In der Hals-Nasen-Ohrenheilkunde angewendete Arzneimittel und Präparate	T56.4	Toxische Wirkung: Kupfer und dessen Verbindungen
T49.7	Vergiftung: Dentalpharmaka bei topischer Anwendung	T56.5	Toxische Wirkung: Zink und dessen Verbindungen
		T56.6	Toxische Wirkung: Zinn und dessen Verbindungen
		T56.7	Toxische Wirkung: Beryllium und dessen Verbindungen
		T56.8	Toxische Wirkung: Sonstige Metalle
		T56.9	Toxische Wirkung: Metall, nicht näher bezeichnet
		T57.0	Toxische Wirkung: Arsen und dessen Verbindungen

T57.1	Toxische Wirkung: Phosphor und dessen Verbindungen	T78.3	Angioneurotisches Ödem
T57.2	Toxische Wirkung: Mangan und dessen Verbindungen	T79.0	Luftembolie (traumatisch)
T57.3	Toxische Wirkung: Blausäure	T79.1	Fettembolie (traumatisch)
T57.8	Toxische Wirkung: Sonstige näher bezeichnete anorganische Substanzen	T79.4	Traumatischer Schock
T57.9	Toxische Wirkung: Anorganische Substanz, nicht näher bezeichnet	T79.5	Traumatische Anurie
T58	Toxische Wirkung von Kohlenmonoxid	T79.60	Traumatische Muskelischämie der oberen Extremität
T59.0	Toxische Wirkung: Stickstoffoxid	T79.61	Traumatische Muskelischämie des Oberschenkels und der Hüfte
T59.1	Toxische Wirkung: Schwefeldioxid	T79.62	Traumatische Muskelischämie des Unterschenkels
T59.2	Toxische Wirkung: Formaldehyd	T79.63	Traumatische Muskelischämie des Fußes
T59.3	Toxische Wirkung: Tränengas	T79.68	Traumatische Muskelischämie sonstiger Lokalisation
T59.4	Toxische Wirkung: Chlorgas	T79.7	Traumatisches subkutanes Emphysem
T59.5	Toxische Wirkung: Fluorgas und Fluorwasserstoff	T80.0	Luftembolie nach Infusion, Transfusion oder Injektion zu therapeutischen Zwecken
T59.6	Toxische Wirkung: Schwefelwasserstoff	T80.2	Infektionen nach Infusion, Transfusion oder Injektion zu therapeutischen Zwecken
T59.7	Toxische Wirkung: Kohlendioxid	T80.3	ABO-Unverträglichkeitsreaktion
T60.0	Toxische Wirkung: Organophosphat- und Carbamat-Insektizide	T80.4	Rh-Unverträglichkeitsreaktion
T60.1	Toxische Wirkung: Halogenierte Insektizide	T80.5	Anaphylaktischer Schock durch Serum
T60.2	Toxische Wirkung: Sonstige und nicht näher bezeichnete Insektizide	T84.5	Infektion und entzündliche Reaktion durch eine Gelenkendoprothese
T60.3	Toxische Wirkung: Herbizide und Fungizide	T86.00	Versagen eines Transplantates hämatopoetischer Stammzellen
T60.4	Toxische Wirkung: Rodentizide	T86.01	Akute Graft-versus-Host-Krankheit, Grad I und II
T60.8	Toxische Wirkung: Sonstige Schädlingsbekämpfungsmittel	T86.02	Akute Graft-versus-Host-Krankheit, Grad III und IV
T60.9	Toxische Wirkung: Schädlingsbekämpfungsmittel, nicht näher bezeichnet	T86.05	Chronische Graft-versus-Host-Krankheit, mild
T61.0	Ciguatera-Fischvergiftung	T86.06	Chronische Graft-versus-Host-Krankheit, moderat
T61.1	Scombroid-Fischvergiftung	T86.07	Chronische Graft-versus-Host-Krankheit, schwer
T61.2	Sonstige Vergiftung durch Fische und Schalentiere	T86.09	Graft-versus-Host-Krankheit, nicht näher bezeichnet
T61.8	Toxische Wirkung sonstiger essbarer Meerestiere	T86.10	Akute Funktionsverschlechterung eines Nierentransplantates
T61.9	Toxische Wirkung eines nicht näher bezeichneten essbaren Meerestieres	T86.11	Chronische Funktionsverschlechterung eines Nierentransplantates
T62.0	Toxische Wirkung: Verzehnte Pilze	T86.12	Verzögerte Aufnahme der Transplantatfunktion
T62.1	Toxische Wirkung: Verzehnte Beeren	T86.19	Sonstige und nicht näher bezeichnete Funktionsstörung, Versagen und Abstoßung eines Nierentransplantates
T62.2	Toxische Wirkung: Sonstige verzehrte Pflanze(n) oder Teil(e) davon	T86.2	Versagen und Abstoßung eines Herztransplantates
T62.8	Toxische Wirkung: Sonstige näher bezeichnete schädliche Substanzen, die mit der Nahrung aufgenommen wurden	T86.3	Versagen und Abstoßung eines Herz-Lungen-Transplantates
T62.9	Toxische Wirkung: Schädliche Substanz, die mit der Nahrung aufgenommen wurde, nicht näher bezeichnet	T86.40	Akute Funktionsverschlechterung eines Lebertransplantates
T63.0	Toxische Wirkung: Schlangengift	T86.41	Chronische Funktionsverschlechterung eines Lebertransplantates
T63.1	Toxische Wirkung: Gift anderer Reptilien	T86.49	Sonstige und nicht näher bezeichnete Funktionsstörung, Versagen und Abstoßung eines Lebertransplantates
T63.2	Toxische Wirkung: Skorpiongift	T86.50	Durchblutungsstörung eines Hauttransplantates
T63.3	Toxische Wirkung: Spinnengift	T86.51	Nekrose eines Hauttransplantates
T63.4	Toxische Wirkung: Gift sonstiger Arthropoden	T86.52	Verlust eines Hauttransplantates
T63.5	Toxische Wirkung durch Kontakt mit Fischen	T86.59	Sonstiges und nicht näher bezeichnetes Versagen und Abstoßung eines Hauttransplantates
T63.6	Toxische Wirkung durch Kontakt mit sonstigen Meerestieren	T86.81	Versagen und Abstoßung: Lungentransplantat
T63.8	Toxische Wirkung durch Kontakt mit sonstigen giftigen Tieren	T86.82	Versagen und Abstoßung: Pankreastransplantat
T63.9	Toxische Wirkung durch Kontakt mit einem nicht näher bezeichneten giftigen Tier	T86.83	Versagen und Abstoßung: Hornhauttransplantat des Auges
T64	Toxische Wirkung von Aflatoxin und sonstigem Mykotoxin in kontaminierten Lebensmitteln	T86.88	Versagen und Abstoßung: Sonstige transplantierte Organe und Gewebe
T65.0	Toxische Wirkung: Zyanide	T86.9	Versagen und Abstoßung eines nicht näher bezeichneten transplantierten Organs und Gewebes
T65.1	Toxische Wirkung: Strychnin und dessen Salze	T87.0	Komplikationen durch replantierte (Teile der) obere(n) Extremität
T65.2	Toxische Wirkung: Tabak und Nikotin	T87.1	Komplikationen durch replantierte (Teile der) untere(n) Extremität
T65.3	Toxische Wirkung: Nitro- und Aminoderivate von Benzol und dessen Homologen	T88.3	Maligne Hyperthermie durch Anästhesie
T65.4	Toxische Wirkung: Schwefelkohlenstoff	U07.1	COVID-19, Virus nachgewiesen
T65.5	Toxische Wirkung: Glyceroltrinitrat, Sauerstoffsäuren des Stickstoffs und deren Ester	U10.9	Multisystemisches Entzündungssyndrom in Verbindung mit COVID-19, nicht näher bezeichnet
T65.6	Toxische Wirkung: Farben und Farbstoffe, anderenorts nicht klassifiziert	U69.20	Influenza A/H1N1 Pandemie 2009 [Schweinegrippe]
T68	Hypothermie	U69.21	Influenza A/H5N1 Epidemie [Vogelgrippe]
T75.1	Ertrinken und nichttödliches Untertauchen	Z22.7	Latente Tuberkulose

Z94.1 Zustand nach Herztransplantation
 Z94.2 Zustand nach Lungentransplantation
 Z94.3 Zustand nach Herz-Lungen-Transplantation
 Z94.4 Zustand nach Lebertransplantation

Z94.81 Zustand nach hämatopoetischer
 Stammzelltransplantation mit gegenwärtiger
 Immunsuppression

Prozedur A11-4

99.B7.18 †↔ Intensivmedizinische Komplexbehandlung, 1381 bis 1656 Aufwandspunkte	99.B7.4J †↔ Intensivmedizinische Komplexbehandlung im Kindesalter (Basisprozedur), 4411 bis 4900 Aufwandspunkte
99.B7.1A †↔ Intensivmedizinische Komplexbehandlung, 1657 bis 1932 Aufwandspunkte	99.B7.4K †↔ Intensivmedizinische Komplexbehandlung im Kindesalter (Basisprozedur), 4901 bis 5880 Aufwandspunkte
99.B7.1B †↔ Intensivmedizinische Komplexbehandlung, 1933 bis 2208 Aufwandspunkte	99.B7.4L †↔ Intensivmedizinische Komplexbehandlung im Kindesalter (Basisprozedur), 5881 bis 6860 Aufwandspunkte
99.B7.1C †↔ Intensivmedizinische Komplexbehandlung, 2209 bis 2484 Aufwandspunkte	99.B7.4M †↔ Intensivmedizinische Komplexbehandlung im Kindesalter (Basisprozedur), 6861 bis 7840 Aufwandspunkte
99.B7.1D †↔ Intensivmedizinische Komplexbehandlung, 2485 bis 2760 Aufwandspunkte	99.B7.4N †↔ Intensivmedizinische Komplexbehandlung im Kindesalter (Basisprozedur), 7841 bis 9800 Aufwandspunkte
99.B7.1E †↔ Intensivmedizinische Komplexbehandlung, 2761 bis 3220 Aufwandspunkte	99.B7.4O †↔ Intensivmedizinische Komplexbehandlung im Kindesalter (Basisprozedur), 9801 bis 11760 Aufwandspunkte
99.B7.1F †↔ Intensivmedizinische Komplexbehandlung, 3221 bis 3680 Aufwandspunkte	99.B7.4P †↔ Intensivmedizinische Komplexbehandlung im Kindesalter (Basisprozedur), 11761 bis 13720 Aufwandspunkte
99.B7.1G †↔ Intensivmedizinische Komplexbehandlung, 3681 bis 4600 Aufwandspunkte	99.B7.4Q †↔ Intensivmedizinische Komplexbehandlung im Kindesalter (Basisprozedur), 13721 bis 16660 Aufwandspunkte
99.B7.1H †↔ Intensivmedizinische Komplexbehandlung, 4601 bis 5520 Aufwandspunkte	99.B7.4R †↔ Intensivmedizinische Komplexbehandlung im Kindesalter (Basisprozedur), 16661 bis 19600 Aufwandspunkte
99.B7.1I †↔ Intensivmedizinische Komplexbehandlung, 5521 bis 7360 Aufwandspunkte	99.B7.4S †↔ Intensivmedizinische Komplexbehandlung im Kindesalter (Basisprozedur), 19601 und mehr Aufwandspunkte
99.B7.1J †↔ Intensivmedizinische Komplexbehandlung, 7361 bis 9200 Aufwandspunkte	99.B7.58 †↔ Intensivmedizinische Komplexbehandlung im Neugeborenenalter (Basisprozedur), 981 bis 1176 Aufwandspunkte
99.B7.1K †↔ Intensivmedizinische Komplexbehandlung, 9201 bis 11040 Aufwandspunkte	99.B7.5A †↔ Intensivmedizinische Komplexbehandlung im Neugeborenenalter (Basisprozedur), 1177 bis 1470 Aufwandspunkte
99.B7.1L †↔ Intensivmedizinische Komplexbehandlung, 11041 bis 13800 Aufwandspunkte	99.B7.5B †↔ Intensivmedizinische Komplexbehandlung im Neugeborenenalter (Basisprozedur), 1471 bis 1764 Aufwandspunkte
99.B7.1M †↔ Intensivmedizinische Komplexbehandlung, 13801 bis 16560 Aufwandspunkte	99.B7.5C †↔ Intensivmedizinische Komplexbehandlung im Neugeborenenalter (Basisprozedur), 1765 bis 2058 Aufwandspunkte
99.B7.1N †↔ Intensivmedizinische Komplexbehandlung, 16561 bis 19320 Aufwandspunkte	99.B7.5D †↔ Intensivmedizinische Komplexbehandlung im Neugeborenenalter (Basisprozedur), 2059 bis 2352 Aufwandspunkte
99.B7.1O †↔ Intensivmedizinische Komplexbehandlung, 19321 und mehr Aufwandspunkte	99.B7.5E †↔ Intensivmedizinische Komplexbehandlung im Neugeborenenalter (Basisprozedur), 2353 bis 2646 Aufwandspunkte
99.B7.48 †↔ Intensivmedizinische Komplexbehandlung im Kindesalter (Basisprozedur), 981 bis 1176 Aufwandspunkte	99.B7.5F †↔ Intensivmedizinische Komplexbehandlung im Neugeborenenalter (Basisprozedur), 2647 bis 2940 Aufwandspunkte
99.B7.4A †↔ Intensivmedizinische Komplexbehandlung im Kindesalter (Basisprozedur), 1177 bis 1470 Aufwandspunkte	99.B7.5G †↔ Intensivmedizinische Komplexbehandlung im Neugeborenenalter (Basisprozedur), 2941 bis 3430 Aufwandspunkte
99.B7.4B †↔ Intensivmedizinische Komplexbehandlung im Kindesalter (Basisprozedur), 1471 bis 1764 Aufwandspunkte	99.B7.5H †↔ Intensivmedizinische Komplexbehandlung im Neugeborenenalter (Basisprozedur), 3431 bis 3920 Aufwandspunkte
99.B7.4C †↔ Intensivmedizinische Komplexbehandlung im Kindesalter (Basisprozedur), 1765 bis 2058 Aufwandspunkte	99.B7.5I †↔ Intensivmedizinische Komplexbehandlung im Neugeborenenalter (Basisprozedur), 3921 bis 4410 Aufwandspunkte
99.B7.4D †↔ Intensivmedizinische Komplexbehandlung im Kindesalter (Basisprozedur), 2059 bis 2352 Aufwandspunkte	99.B7.5J †↔ Intensivmedizinische Komplexbehandlung im Neugeborenenalter (Basisprozedur), 4411 bis 4900 Aufwandspunkte
99.B7.4E †↔ Intensivmedizinische Komplexbehandlung im Kindesalter (Basisprozedur), 2353 bis 2646 Aufwandspunkte	
99.B7.4F †↔ Intensivmedizinische Komplexbehandlung im Kindesalter (Basisprozedur), 2647 bis 2940 Aufwandspunkte	
99.B7.4G †↔ Intensivmedizinische Komplexbehandlung im Kindesalter (Basisprozedur), 2941 bis 3430 Aufwandspunkte	
99.B7.4H †↔ Intensivmedizinische Komplexbehandlung im Kindesalter (Basisprozedur), 3431 bis 3920 Aufwandspunkte	
99.B7.4I †↔ Intensivmedizinische Komplexbehandlung im Kindesalter (Basisprozedur), 3921 bis 4410 Aufwandspunkte	

- 99.B7.5K †↔ Intensivmedizinische Komplexbehandlung im Neugeborenenalter (Basisprozedur), 4901 bis 5880 Aufwandspunkte
- 99.B7.5L †↔ Intensivmedizinische Komplexbehandlung im Neugeborenenalter (Basisprozedur), 5881 bis 6860 Aufwandspunkte
- 99.B7.5M †↔ Intensivmedizinische Komplexbehandlung im Neugeborenenalter (Basisprozedur), 6861 bis 7840 Aufwandspunkte
- 99.B7.5N †↔ Intensivmedizinische Komplexbehandlung im Neugeborenenalter (Basisprozedur), 7841 bis 9800 Aufwandspunkte
- 99.B7.5O †↔ Intensivmedizinische Komplexbehandlung im Neugeborenenalter (Basisprozedur), 9801 bis 11760 Aufwandspunkte
- 99.B7.5P †↔ Intensivmedizinische Komplexbehandlung im Neugeborenenalter (Basisprozedur), 11761 bis 13720 Aufwandspunkte
- 99.B7.5Q †↔ Intensivmedizinische Komplexbehandlung im Neugeborenenalter (Basisprozedur), 13721 bis 16660 Aufwandspunkte
- 99.B7.5R †↔ Intensivmedizinische Komplexbehandlung im Neugeborenenalter (Basisprozedur), 16661 bis 19600 Aufwandspunkte
- 99.B7.5S †↔ Intensivmedizinische Komplexbehandlung im Neugeborenenalter (Basisprozedur), 19601 und mehr Aufwandspunkte

Prozedur A11-5

- 37.6A.11 ↔ Implantation eines herzkreislaufunterstützenden Systems, mit Pumpe, ohne Gasaustauschfunktion, extrakorporal, linksventrikulär, offen chirurgisch thorakal (Thorakotomie, Minithorakotomie, Sternotomie)
- 37.6A.12 ↔ Implantation eines herzkreislaufunterstützenden Systems, mit Pumpe, ohne Gasaustauschfunktion, extrakorporal, rechtsventrikulär, offen chirurgisch thorakal (Thorakotomie, Minithorakotomie, Sternotomie)
- 37.6A.21 ↔ Implantation eines herzkreislaufunterstützenden Systems, mit Pumpe, ohne Gasaustauschfunktion, extrakorporal, biventrikulär, offen chirurgisch thorakal (Thorakotomie, Minithorakotomie, Sternotomie)
- 37.6A.35 ↔ Implantation eines herzkreislaufunterstützenden Systems, mit Pumpe, ohne Gasaustauschfunktion, intrakorporal, linksventrikulär, Hospital Set, offen chirurgisch thorakal (Thorakotomie, Minithorakotomie, Sternotomie)
- 37.6A.37 ↔ Implantation eines herzkreislaufunterstützenden Systems, mit Pumpe, ohne Gasaustauschfunktion, intrakorporal, rechtsventrikulär, Hospital Set, offen chirurgisch thorakal (Thorakotomie, Minithorakotomie, Sternotomie)
- 37.6A.3A ↔ Implantation eines herzkreislaufunterstützenden Systems, mit Pumpe, ohne Gasaustauschfunktion, intrakorporal, biventrikulär, Hospital Set, offen chirurgisch thorakal (Thorakotomie, Minithorakotomie, Sternotomie)

Prozedur A11-6

- 99.B7.18 †↔ Intensivmedizinische Komplexbehandlung, 1381 bis 1656 Aufwandspunkte
- 99.B7.1A †↔ Intensivmedizinische Komplexbehandlung, 1657 bis 1932 Aufwandspunkte
- 99.B7.1B †↔ Intensivmedizinische Komplexbehandlung, 1933 bis 2208 Aufwandspunkte
- 99.B7.1C †↔ Intensivmedizinische Komplexbehandlung, 2209 bis 2484 Aufwandspunkte
- 99.B7.1D †↔ Intensivmedizinische Komplexbehandlung, 2485 bis 2760 Aufwandspunkte
- 99.B7.1E †↔ Intensivmedizinische Komplexbehandlung, 2761 bis 3220 Aufwandspunkte
- 99.B7.1F †↔ Intensivmedizinische Komplexbehandlung, 3221 bis 3680 Aufwandspunkte
- 99.B7.1G †↔ Intensivmedizinische Komplexbehandlung, 3681 bis 4600 Aufwandspunkte
- 99.B7.1H †↔ Intensivmedizinische Komplexbehandlung, 4601 bis 5520 Aufwandspunkte
- 99.B7.1I †↔ Intensivmedizinische Komplexbehandlung, 5521 bis 7360 Aufwandspunkte
- 99.B7.1J †↔ Intensivmedizinische Komplexbehandlung, 7361 bis 9200 Aufwandspunkte
- 99.B7.1K †↔ Intensivmedizinische Komplexbehandlung, 9201 bis 11040 Aufwandspunkte
- 99.B7.1L †↔ Intensivmedizinische Komplexbehandlung, 11041 bis 13800 Aufwandspunkte
- 99.B7.1M †↔ Intensivmedizinische Komplexbehandlung, 13801 bis 16560 Aufwandspunkte
- 99.B7.1N †↔ Intensivmedizinische Komplexbehandlung, 16561 bis 19320 Aufwandspunkte
- 99.B7.1O †↔ Intensivmedizinische Komplexbehandlung, 19321 und mehr Aufwandspunkte
- 99.B7.4A †↔ Intensivmedizinische Komplexbehandlung im Kindesalter (Basisprozedur), 1177 bis 1470 Aufwandspunkte
- 99.B7.4B †↔ Intensivmedizinische Komplexbehandlung im Kindesalter (Basisprozedur), 1471 bis 1764 Aufwandspunkte
- 99.B7.4C †↔ Intensivmedizinische Komplexbehandlung im Kindesalter (Basisprozedur), 1765 bis 2058 Aufwandspunkte
- 99.B7.4D †↔ Intensivmedizinische Komplexbehandlung im Kindesalter (Basisprozedur), 2059 bis 2352 Aufwandspunkte
- 99.B7.4E †↔ Intensivmedizinische Komplexbehandlung im Kindesalter (Basisprozedur), 2353 bis 2646 Aufwandspunkte
- 99.B7.4F †↔ Intensivmedizinische Komplexbehandlung im Kindesalter (Basisprozedur), 2647 bis 2940 Aufwandspunkte
- 99.B7.4G †↔ Intensivmedizinische Komplexbehandlung im Kindesalter (Basisprozedur), 2941 bis 3430 Aufwandspunkte
- 99.B7.4H †↔ Intensivmedizinische Komplexbehandlung im Kindesalter (Basisprozedur), 3431 bis 3920 Aufwandspunkte
- 99.B7.4I †↔ Intensivmedizinische Komplexbehandlung im Kindesalter (Basisprozedur), 3921 bis 4410 Aufwandspunkte
- 99.B7.4J †↔ Intensivmedizinische Komplexbehandlung im Kindesalter (Basisprozedur), 4411 bis 4900 Aufwandspunkte
- 99.B7.4K †↔ Intensivmedizinische Komplexbehandlung im Kindesalter (Basisprozedur), 4901 bis 5880 Aufwandspunkte

- 99.B7.4L †↔ Intensivmedizinische Komplexbehandlung im Kindesalter (Basisprozedur), 5881 bis 6860 Aufwandspunkte
- 99.B7.4M †↔ Intensivmedizinische Komplexbehandlung im Kindesalter (Basisprozedur), 6861 bis 7840 Aufwandspunkte
- 99.B7.4N †↔ Intensivmedizinische Komplexbehandlung im Kindesalter (Basisprozedur), 7841 bis 9800 Aufwandspunkte
- 99.B7.4O †↔ Intensivmedizinische Komplexbehandlung im Kindesalter (Basisprozedur), 9801 bis 11760 Aufwandspunkte
- 99.B7.4P †↔ Intensivmedizinische Komplexbehandlung im Kindesalter (Basisprozedur), 11761 bis 13720 Aufwandspunkte
- 99.B7.4Q †↔ Intensivmedizinische Komplexbehandlung im Kindesalter (Basisprozedur), 13721 bis 16660 Aufwandspunkte
- 99.B7.4R †↔ Intensivmedizinische Komplexbehandlung im Kindesalter (Basisprozedur), 16661 bis 19600 Aufwandspunkte
- 99.B7.4S †↔ Intensivmedizinische Komplexbehandlung im Kindesalter (Basisprozedur), 19601 und mehr Aufwandspunkte
- 99.B7.5A †↔ Intensivmedizinische Komplexbehandlung im Neugeborenenalter (Basisprozedur), 1177 bis 1470 Aufwandspunkte
- 99.B7.5B †↔ Intensivmedizinische Komplexbehandlung im Neugeborenenalter (Basisprozedur), 1471 bis 1764 Aufwandspunkte
- 99.B7.5C †↔ Intensivmedizinische Komplexbehandlung im Neugeborenenalter (Basisprozedur), 1765 bis 2058 Aufwandspunkte
- 99.B7.5D †↔ Intensivmedizinische Komplexbehandlung im Neugeborenenalter (Basisprozedur), 2059 bis 2352 Aufwandspunkte
- 99.B7.5E †↔ Intensivmedizinische Komplexbehandlung im Neugeborenenalter (Basisprozedur), 2353 bis 2646 Aufwandspunkte
- 99.B7.5F †↔ Intensivmedizinische Komplexbehandlung im Neugeborenenalter (Basisprozedur), 2647 bis 2940 Aufwandspunkte
- 99.B7.5G †↔ Intensivmedizinische Komplexbehandlung im Neugeborenenalter (Basisprozedur), 2941 bis 3430 Aufwandspunkte
- 99.B7.5H †↔ Intensivmedizinische Komplexbehandlung im Neugeborenenalter (Basisprozedur), 3431 bis 3920 Aufwandspunkte
- 99.B7.5I †↔ Intensivmedizinische Komplexbehandlung im Neugeborenenalter (Basisprozedur), 3921 bis 4410 Aufwandspunkte
- 99.B7.5J †↔ Intensivmedizinische Komplexbehandlung im Neugeborenenalter (Basisprozedur), 4411 bis 4900 Aufwandspunkte
- 99.B7.5K †↔ Intensivmedizinische Komplexbehandlung im Neugeborenenalter (Basisprozedur), 4901 bis 5880 Aufwandspunkte
- 99.B7.5L †↔ Intensivmedizinische Komplexbehandlung im Neugeborenenalter (Basisprozedur), 5881 bis 6860 Aufwandspunkte
- 99.B7.5M †↔ Intensivmedizinische Komplexbehandlung im Neugeborenenalter (Basisprozedur), 6861 bis 7840 Aufwandspunkte
- 99.B7.5N †↔ Intensivmedizinische Komplexbehandlung im Neugeborenenalter (Basisprozedur), 7841 bis 9800 Aufwandspunkte
- 99.B7.5O †↔ Intensivmedizinische Komplexbehandlung im Neugeborenenalter (Basisprozedur), 9801 bis 11760 Aufwandspunkte
- 99.B7.5P †↔ Intensivmedizinische Komplexbehandlung im Neugeborenenalter (Basisprozedur), 11761 bis 13720 Aufwandspunkte
- 99.B7.5Q †↔ Intensivmedizinische Komplexbehandlung im Neugeborenenalter (Basisprozedur), 13721 bis 16660 Aufwandspunkte
- 99.B7.5R †↔ Intensivmedizinische Komplexbehandlung im Neugeborenenalter (Basisprozedur), 16661 bis 19600 Aufwandspunkte
- 99.B7.5S †↔ Intensivmedizinische Komplexbehandlung im Neugeborenenalter (Basisprozedur), 19601 und mehr Aufwandspunkte

Prozedur A11-7

- 99.B7.15 †↔ Intensivmedizinische Komplexbehandlung, 553 bis 828 Aufwandspunkte
- 99.B7.16 †↔ Intensivmedizinische Komplexbehandlung, 829 bis 1104 Aufwandspunkte
- 99.B7.17 †↔ Intensivmedizinische Komplexbehandlung, 1105 bis 1380 Aufwandspunkte
- 99.B7.18 †↔ Intensivmedizinische Komplexbehandlung, 1381 bis 1656 Aufwandspunkte
- 99.B7.1A †↔ Intensivmedizinische Komplexbehandlung, 1657 bis 1932 Aufwandspunkte
- 99.B7.1B †↔ Intensivmedizinische Komplexbehandlung, 1933 bis 2208 Aufwandspunkte
- 99.B7.1C †↔ Intensivmedizinische Komplexbehandlung, 2209 bis 2484 Aufwandspunkte
- 99.B7.1D †↔ Intensivmedizinische Komplexbehandlung, 2485 bis 2760 Aufwandspunkte
- 99.B7.1E †↔ Intensivmedizinische Komplexbehandlung, 2761 bis 3220 Aufwandspunkte
- 99.B7.1F †↔ Intensivmedizinische Komplexbehandlung, 3221 bis 3680 Aufwandspunkte
- 99.B7.1G †↔ Intensivmedizinische Komplexbehandlung, 3681 bis 4600 Aufwandspunkte
- 99.B7.1H †↔ Intensivmedizinische Komplexbehandlung, 4601 bis 5520 Aufwandspunkte
- 99.B7.1I †↔ Intensivmedizinische Komplexbehandlung, 5521 bis 7360 Aufwandspunkte
- 99.B7.1J †↔ Intensivmedizinische Komplexbehandlung, 7361 bis 9200 Aufwandspunkte
- 99.B7.1K †↔ Intensivmedizinische Komplexbehandlung, 9201 bis 11040 Aufwandspunkte
- 99.B7.1L †↔ Intensivmedizinische Komplexbehandlung, 11041 bis 13800 Aufwandspunkte
- 99.B7.1M †↔ Intensivmedizinische Komplexbehandlung, 13801 bis 16560 Aufwandspunkte
- 99.B7.1N †↔ Intensivmedizinische Komplexbehandlung, 16561 bis 19320 Aufwandspunkte
- 99.B7.1O †↔ Intensivmedizinische Komplexbehandlung, 19321 und mehr Aufwandspunkte
- 99.B7.44 †↔ Intensivmedizinische Komplexbehandlung im Kindesalter (Basisprozedur), 197 bis 392 Aufwandspunkte
- 99.B7.45 †↔ Intensivmedizinische Komplexbehandlung im Kindesalter (Basisprozedur), 393 bis 588 Aufwandspunkte
- 99.B7.46 †↔ Intensivmedizinische Komplexbehandlung im Kindesalter (Basisprozedur), 589 bis 784 Aufwandspunkte

- 99.B7.47 †↔ Intensivmedizinische Komplexbehandlung im Kindesalter (Basisprozedur), 785 bis 980 Aufwandspunkte
- 99.B7.48 †↔ Intensivmedizinische Komplexbehandlung im Kindesalter (Basisprozedur), 981 bis 1176 Aufwandspunkte
- 99.B7.4A †↔ Intensivmedizinische Komplexbehandlung im Kindesalter (Basisprozedur), 1177 bis 1470 Aufwandspunkte
- 99.B7.4B †↔ Intensivmedizinische Komplexbehandlung im Kindesalter (Basisprozedur), 1471 bis 1764 Aufwandspunkte
- 99.B7.4C †↔ Intensivmedizinische Komplexbehandlung im Kindesalter (Basisprozedur), 1765 bis 2058 Aufwandspunkte
- 99.B7.4D †↔ Intensivmedizinische Komplexbehandlung im Kindesalter (Basisprozedur), 2059 bis 2352 Aufwandspunkte
- 99.B7.4E †↔ Intensivmedizinische Komplexbehandlung im Kindesalter (Basisprozedur), 2353 bis 2646 Aufwandspunkte
- 99.B7.4F †↔ Intensivmedizinische Komplexbehandlung im Kindesalter (Basisprozedur), 2647 bis 2940 Aufwandspunkte
- 99.B7.4G †↔ Intensivmedizinische Komplexbehandlung im Kindesalter (Basisprozedur), 2941 bis 3430 Aufwandspunkte
- 99.B7.4H †↔ Intensivmedizinische Komplexbehandlung im Kindesalter (Basisprozedur), 3431 bis 3920 Aufwandspunkte
- 99.B7.4I †↔ Intensivmedizinische Komplexbehandlung im Kindesalter (Basisprozedur), 3921 bis 4410 Aufwandspunkte
- 99.B7.4J †↔ Intensivmedizinische Komplexbehandlung im Kindesalter (Basisprozedur), 4411 bis 4900 Aufwandspunkte
- 99.B7.4K †↔ Intensivmedizinische Komplexbehandlung im Kindesalter (Basisprozedur), 4901 bis 5880 Aufwandspunkte
- 99.B7.4L †↔ Intensivmedizinische Komplexbehandlung im Kindesalter (Basisprozedur), 5881 bis 6860 Aufwandspunkte
- 99.B7.4M †↔ Intensivmedizinische Komplexbehandlung im Kindesalter (Basisprozedur), 6861 bis 7840 Aufwandspunkte
- 99.B7.4N †↔ Intensivmedizinische Komplexbehandlung im Kindesalter (Basisprozedur), 7841 bis 9800 Aufwandspunkte
- 99.B7.4O †↔ Intensivmedizinische Komplexbehandlung im Kindesalter (Basisprozedur), 9801 bis 11760 Aufwandspunkte
- 99.B7.4P †↔ Intensivmedizinische Komplexbehandlung im Kindesalter (Basisprozedur), 11761 bis 13720 Aufwandspunkte
- 99.B7.4Q †↔ Intensivmedizinische Komplexbehandlung im Kindesalter (Basisprozedur), 13721 bis 16660 Aufwandspunkte
- 99.B7.4R †↔ Intensivmedizinische Komplexbehandlung im Kindesalter (Basisprozedur), 16661 bis 19600 Aufwandspunkte
- 99.B7.4S †↔ Intensivmedizinische Komplexbehandlung im Kindesalter (Basisprozedur), 19601 und mehr Aufwandspunkte
- 99.B7.54 †↔ Intensivmedizinische Komplexbehandlung im Neugeborenenalter (Basisprozedur), 197 bis 392 Aufwandspunkte
- 99.B7.55 †↔ Intensivmedizinische Komplexbehandlung im Neugeborenenalter (Basisprozedur), 393 bis 588 Aufwandspunkte
- 99.B7.56 †↔ Intensivmedizinische Komplexbehandlung im Neugeborenenalter (Basisprozedur), 589 bis 784 Aufwandspunkte
- 99.B7.57 †↔ Intensivmedizinische Komplexbehandlung im Neugeborenenalter (Basisprozedur), 785 bis 980 Aufwandspunkte
- 99.B7.58 †↔ Intensivmedizinische Komplexbehandlung im Neugeborenenalter (Basisprozedur), 981 bis 1176 Aufwandspunkte
- 99.B7.5A †↔ Intensivmedizinische Komplexbehandlung im Neugeborenenalter (Basisprozedur), 1177 bis 1470 Aufwandspunkte
- 99.B7.5B †↔ Intensivmedizinische Komplexbehandlung im Neugeborenenalter (Basisprozedur), 1471 bis 1764 Aufwandspunkte
- 99.B7.5C †↔ Intensivmedizinische Komplexbehandlung im Neugeborenenalter (Basisprozedur), 1765 bis 2058 Aufwandspunkte
- 99.B7.5D †↔ Intensivmedizinische Komplexbehandlung im Neugeborenenalter (Basisprozedur), 2059 bis 2352 Aufwandspunkte
- 99.B7.5E †↔ Intensivmedizinische Komplexbehandlung im Neugeborenenalter (Basisprozedur), 2353 bis 2646 Aufwandspunkte
- 99.B7.5F †↔ Intensivmedizinische Komplexbehandlung im Neugeborenenalter (Basisprozedur), 2647 bis 2940 Aufwandspunkte
- 99.B7.5G †↔ Intensivmedizinische Komplexbehandlung im Neugeborenenalter (Basisprozedur), 2941 bis 3430 Aufwandspunkte
- 99.B7.5H †↔ Intensivmedizinische Komplexbehandlung im Neugeborenenalter (Basisprozedur), 3431 bis 3920 Aufwandspunkte
- 99.B7.5I †↔ Intensivmedizinische Komplexbehandlung im Neugeborenenalter (Basisprozedur), 3921 bis 4410 Aufwandspunkte
- 99.B7.5J †↔ Intensivmedizinische Komplexbehandlung im Neugeborenenalter (Basisprozedur), 4411 bis 4900 Aufwandspunkte
- 99.B7.5K †↔ Intensivmedizinische Komplexbehandlung im Neugeborenenalter (Basisprozedur), 4901 bis 5880 Aufwandspunkte
- 99.B7.5L †↔ Intensivmedizinische Komplexbehandlung im Neugeborenenalter (Basisprozedur), 5881 bis 6860 Aufwandspunkte
- 99.B7.5M †↔ Intensivmedizinische Komplexbehandlung im Neugeborenenalter (Basisprozedur), 6861 bis 7840 Aufwandspunkte
- 99.B7.5N †↔ Intensivmedizinische Komplexbehandlung im Neugeborenenalter (Basisprozedur), 7841 bis 9800 Aufwandspunkte
- 99.B7.5O †↔ Intensivmedizinische Komplexbehandlung im Neugeborenenalter (Basisprozedur), 9801 bis 11760 Aufwandspunkte
- 99.B7.5P †↔ Intensivmedizinische Komplexbehandlung im Neugeborenenalter (Basisprozedur), 11761 bis 13720 Aufwandspunkte
- 99.B7.5Q †↔ Intensivmedizinische Komplexbehandlung im Neugeborenenalter (Basisprozedur), 13721 bis 16660 Aufwandspunkte
- 99.B7.5R †↔ Intensivmedizinische Komplexbehandlung im Neugeborenenalter (Basisprozedur), 16661 bis 19600 Aufwandspunkte
- 99.B7.5S †↔ Intensivmedizinische Komplexbehandlung im Neugeborenenalter (Basisprozedur), 19601 und mehr Aufwandspunkte

Prozedur A11-8

93.86.E2 †↔	Durchschnittlicher Einsatz von 30 Therapieeinheiten (jeweils von mindestens 30 Minuten) pro Woche	93.8C.13 †↔	Neurologisch-neurochirurgische Frührehabilitation, mindestens 14 bis 20 Behandlungstage
93.86.F2 †↔	Durchschnittlicher Einsatz von 30 Therapieeinheiten (jeweils von mindestens 30 Minuten) pro Woche	93.8C.14 †↔	Neurologisch-neurochirurgische Frührehabilitation, mindestens 21 bis 27 Behandlungstage
93.86.G2 †↔	Durchschnittlicher Einsatz von 30 Therapieeinheiten (jeweils von mindestens 30 Minuten) pro Woche	93.8C.15 †↔	Neurologisch-neurochirurgische Frührehabilitation, mindestens 28 bis 41 Behandlungstage
93.86.H2 †↔	Durchschnittlicher Einsatz von 30 Therapieeinheiten (jeweils von mindestens 30 Minuten) pro Woche	93.8C.16 †↔	Neurologisch-neurochirurgische Frührehabilitation, mindestens 42 bis 55 Behandlungstage
93.86.I2 †↔	Durchschnittlicher Einsatz von 30 Therapieeinheiten (jeweils von mindestens 30 Minuten) pro Woche	93.8C.17 †↔	Neurologisch-neurochirurgische Frührehabilitation, mindestens 56 bis 69 Behandlungstage
93.86.J2 †↔	Durchschnittlicher Einsatz von 30 Therapieeinheiten (jeweils von mindestens 30 Minuten) pro Woche	93.8C.18 †↔	Neurologisch-neurochirurgische Frührehabilitation, mindestens 70 bis 83 Behandlungstage
93.86.K2 †↔	Durchschnittlicher Einsatz von 30 Therapieeinheiten (jeweils von mindestens 30 Minuten) pro Woche	93.8C.1A †↔	Neurologisch-neurochirurgische Frührehabilitation, mindestens 84 bis 97 Behandlungstage
93.86.L2 †↔	Durchschnittlicher Einsatz von 30 Therapieeinheiten (jeweils von mindestens 30 Minuten) pro Woche	93.8C.1B †↔	Neurologisch-neurochirurgische Frührehabilitation, mindestens 98 bis 125 Behandlungstage
93.86.M2 †↔	Durchschnittlicher Einsatz von 30 Therapieeinheiten (jeweils von mindestens 30 Minuten) pro Woche	93.8C.1C †↔	Neurologisch-neurochirurgische Frührehabilitation, mindestens 126 bis 153 Behandlungstage
93.86.N2 †↔	Durchschnittlicher Einsatz von 30 Therapieeinheiten (jeweils von mindestens 30 Minuten) pro Woche	93.8C.1D †↔	Neurologisch-neurochirurgische Frührehabilitation, mindestens 154 bis 181 Behandlungstage
93.86.O2 †↔	Durchschnittlicher Einsatz von 30 Therapieeinheiten (jeweils von mindestens 30 Minuten) pro Woche	93.8C.1E †↔	Neurologisch-neurochirurgische Frührehabilitation, mindestens 182 bis 209 Behandlungstage
93.8A.27 †↔	Palliativmedizinische Komplexbehandlung, mindestens 14 bis 20 Behandlungstage	93.8C.1F †↔	Neurologisch-neurochirurgische Frührehabilitation, mindestens 210 bis 237 Behandlungstage
93.8A.28 †↔	Palliativmedizinische Komplexbehandlung, mindestens 21 bis 27 Behandlungstage	93.8C.1G †↔	Neurologisch-neurochirurgische Frührehabilitation, mindestens 238 bis 265 Behandlungstage
93.8A.2A †↔	Palliativmedizinische Komplexbehandlung, 28 und mehr Behandlungstage	93.8C.1H †↔	Neurologisch-neurochirurgische Frührehabilitation, mindestens 266 bis 293 Behandlungstage
93.8B.23 †↔	Spezialisierte Palliative Care mit zusätzlicher Leistung von Therapien, mindestens 14 bis 20 Behandlungstage	93.8C.1I †↔	Neurologisch-neurochirurgische Frührehabilitation, mindestens 294 bis 321 Behandlungstage
93.8B.24 †↔	Spezialisierte Palliative Care mit zusätzlicher Leistung von Therapien, mindestens 21 bis 27 Behandlungstage	93.8C.1J †↔	Neurologisch-neurochirurgische Frührehabilitation, mindestens 322 Behandlungstage und mehr
93.8B.25 †↔	Spezialisierte Palliative Care mit zusätzlicher Leistung von Therapien, 28 und mehr Behandlungstage		

Prozedur A11-9

99.B7.16 †↔	Intensivmedizinische Komplexbehandlung, 829 bis 1104 Aufwandspunkte	99.B7.1L †↔	Intensivmedizinische Komplexbehandlung, 11041 bis 13800 Aufwandspunkte
99.B7.17 †↔	Intensivmedizinische Komplexbehandlung, 1105 bis 1380 Aufwandspunkte	99.B7.1M †↔	Intensivmedizinische Komplexbehandlung, 13801 bis 16560 Aufwandspunkte
99.B7.18 †↔	Intensivmedizinische Komplexbehandlung, 1381 bis 1656 Aufwandspunkte	99.B7.1N †↔	Intensivmedizinische Komplexbehandlung, 16561 bis 19320 Aufwandspunkte
99.B7.1A †↔	Intensivmedizinische Komplexbehandlung, 1657 bis 1932 Aufwandspunkte	99.B7.1O †↔	Intensivmedizinische Komplexbehandlung, 19321 und mehr Aufwandspunkte
99.B7.1B †↔	Intensivmedizinische Komplexbehandlung, 1933 bis 2208 Aufwandspunkte	99.B7.47 †↔	Intensivmedizinische Komplexbehandlung im Kindesalter (Basisprozedur), 785 bis 980 Aufwandspunkte
99.B7.1C †↔	Intensivmedizinische Komplexbehandlung, 2209 bis 2484 Aufwandspunkte	99.B7.48 †↔	Intensivmedizinische Komplexbehandlung im Kindesalter (Basisprozedur), 981 bis 1176 Aufwandspunkte
99.B7.1D †↔	Intensivmedizinische Komplexbehandlung, 2485 bis 2760 Aufwandspunkte	99.B7.4A †↔	Intensivmedizinische Komplexbehandlung im Kindesalter (Basisprozedur), 1177 bis 1470 Aufwandspunkte
99.B7.1E †↔	Intensivmedizinische Komplexbehandlung, 2761 bis 3220 Aufwandspunkte	99.B7.4B †↔	Intensivmedizinische Komplexbehandlung im Kindesalter (Basisprozedur), 1471 bis 1764 Aufwandspunkte
99.B7.1F †↔	Intensivmedizinische Komplexbehandlung, 3221 bis 3680 Aufwandspunkte	99.B7.4C †↔	Intensivmedizinische Komplexbehandlung im Kindesalter (Basisprozedur), 1765 bis 2058 Aufwandspunkte
99.B7.1G †↔	Intensivmedizinische Komplexbehandlung, 3681 bis 4600 Aufwandspunkte	99.B7.4D †↔	Intensivmedizinische Komplexbehandlung im Kindesalter (Basisprozedur), 2059 bis 2352 Aufwandspunkte
99.B7.1H †↔	Intensivmedizinische Komplexbehandlung, 4601 bis 5520 Aufwandspunkte		
99.B7.1I †↔	Intensivmedizinische Komplexbehandlung, 5521 bis 7360 Aufwandspunkte		
99.B7.1J †↔	Intensivmedizinische Komplexbehandlung, 7361 bis 9200 Aufwandspunkte		
99.B7.1K †↔	Intensivmedizinische Komplexbehandlung, 9201 bis 11040 Aufwandspunkte		

- 99.B7.4E †↔ Intensivmedizinische Komplexbehandlung im Kindesalter (Basisprozedur), 2353 bis 2646 Aufwandspunkte
- 99.B7.4F †↔ Intensivmedizinische Komplexbehandlung im Kindesalter (Basisprozedur), 2647 bis 2940 Aufwandspunkte
- 99.B7.4G †↔ Intensivmedizinische Komplexbehandlung im Kindesalter (Basisprozedur), 2941 bis 3430 Aufwandspunkte
- 99.B7.4H †↔ Intensivmedizinische Komplexbehandlung im Kindesalter (Basisprozedur), 3431 bis 3920 Aufwandspunkte
- 99.B7.4I †↔ Intensivmedizinische Komplexbehandlung im Kindesalter (Basisprozedur), 3921 bis 4410 Aufwandspunkte
- 99.B7.4J †↔ Intensivmedizinische Komplexbehandlung im Kindesalter (Basisprozedur), 4411 bis 4900 Aufwandspunkte
- 99.B7.4K †↔ Intensivmedizinische Komplexbehandlung im Kindesalter (Basisprozedur), 4901 bis 5880 Aufwandspunkte
- 99.B7.4L †↔ Intensivmedizinische Komplexbehandlung im Kindesalter (Basisprozedur), 5881 bis 6860 Aufwandspunkte
- 99.B7.4M †↔ Intensivmedizinische Komplexbehandlung im Kindesalter (Basisprozedur), 6861 bis 7840 Aufwandspunkte
- 99.B7.4N †↔ Intensivmedizinische Komplexbehandlung im Kindesalter (Basisprozedur), 7841 bis 9800 Aufwandspunkte
- 99.B7.4O †↔ Intensivmedizinische Komplexbehandlung im Kindesalter (Basisprozedur), 9801 bis 11760 Aufwandspunkte
- 99.B7.4P †↔ Intensivmedizinische Komplexbehandlung im Kindesalter (Basisprozedur), 11761 bis 13720 Aufwandspunkte
- 99.B7.4Q †↔ Intensivmedizinische Komplexbehandlung im Kindesalter (Basisprozedur), 13721 bis 16660 Aufwandspunkte
- 99.B7.4R †↔ Intensivmedizinische Komplexbehandlung im Kindesalter (Basisprozedur), 16661 bis 19600 Aufwandspunkte
- 99.B7.4S †↔ Intensivmedizinische Komplexbehandlung im Kindesalter (Basisprozedur), 19601 und mehr Aufwandspunkte
- 99.B7.57 †↔ Intensivmedizinische Komplexbehandlung im Neugeborenenalter (Basisprozedur), 785 bis 980 Aufwandspunkte
- 99.B7.58 †↔ Intensivmedizinische Komplexbehandlung im Neugeborenenalter (Basisprozedur), 981 bis 1176 Aufwandspunkte
- 99.B7.5A †↔ Intensivmedizinische Komplexbehandlung im Neugeborenenalter (Basisprozedur), 1177 bis 1470 Aufwandspunkte
- 99.B7.5B †↔ Intensivmedizinische Komplexbehandlung im Neugeborenenalter (Basisprozedur), 1471 bis 1764 Aufwandspunkte
- 99.B7.5C †↔ Intensivmedizinische Komplexbehandlung im Neugeborenenalter (Basisprozedur), 1765 bis 2058 Aufwandspunkte
- 99.B7.5D †↔ Intensivmedizinische Komplexbehandlung im Neugeborenenalter (Basisprozedur), 2059 bis 2352 Aufwandspunkte
- 99.B7.5E †↔ Intensivmedizinische Komplexbehandlung im Neugeborenenalter (Basisprozedur), 2353 bis 2646 Aufwandspunkte
- 99.B7.5F †↔ Intensivmedizinische Komplexbehandlung im Neugeborenenalter (Basisprozedur), 2647 bis 2940 Aufwandspunkte
- 99.B7.5G †↔ Intensivmedizinische Komplexbehandlung im Neugeborenenalter (Basisprozedur), 2941 bis 3430 Aufwandspunkte
- 99.B7.5H †↔ Intensivmedizinische Komplexbehandlung im Neugeborenenalter (Basisprozedur), 3431 bis 3920 Aufwandspunkte
- 99.B7.5I †↔ Intensivmedizinische Komplexbehandlung im Neugeborenenalter (Basisprozedur), 3921 bis 4410 Aufwandspunkte
- 99.B7.5J †↔ Intensivmedizinische Komplexbehandlung im Neugeborenenalter (Basisprozedur), 4411 bis 4900 Aufwandspunkte
- 99.B7.5K †↔ Intensivmedizinische Komplexbehandlung im Neugeborenenalter (Basisprozedur), 4901 bis 5880 Aufwandspunkte
- 99.B7.5L †↔ Intensivmedizinische Komplexbehandlung im Neugeborenenalter (Basisprozedur), 5881 bis 6860 Aufwandspunkte
- 99.B7.5M †↔ Intensivmedizinische Komplexbehandlung im Neugeborenenalter (Basisprozedur), 6861 bis 7840 Aufwandspunkte
- 99.B7.5N †↔ Intensivmedizinische Komplexbehandlung im Neugeborenenalter (Basisprozedur), 7841 bis 9800 Aufwandspunkte
- 99.B7.5O †↔ Intensivmedizinische Komplexbehandlung im Neugeborenenalter (Basisprozedur), 9801 bis 11760 Aufwandspunkte
- 99.B7.5P †↔ Intensivmedizinische Komplexbehandlung im Neugeborenenalter (Basisprozedur), 11761 bis 13720 Aufwandspunkte
- 99.B7.5Q †↔ Intensivmedizinische Komplexbehandlung im Neugeborenenalter (Basisprozedur), 13721 bis 16660 Aufwandspunkte
- 99.B7.5R †↔ Intensivmedizinische Komplexbehandlung im Neugeborenenalter (Basisprozedur), 16661 bis 19600 Aufwandspunkte
- 99.B7.5S †↔ Intensivmedizinische Komplexbehandlung im Neugeborenenalter (Basisprozedur), 19601 und mehr Aufwandspunkte

ADRG A15**Knochenmarktransplantation oder Stammzelltransfusion, autolog**

Prozedur in Tabelle A15-1

DRG A15A

Knochenmarktransplantation oder Stammzelltransfusion, autolog mit Mehrfacheingriff oder intensivmedizinische Komplexbehandlung > 360 Aufwandspunkte oder schwerste CC, mit mittel- bis hochgradig komplexe Chemotherapie und aufwendige Konstellation oder bestimmte Zelltherapie, oder Alter < 18 Jahre

(Alter < 18 Jahre oder mindestens zwei Prozeduren in Tabelle A15-2 und mindestens zwei Behandlungen, die mindestens einen Tag auseinander liegen in [mindestens zwei Prozeduren in Tabelle A15-2] oder Prozedur in Tabelle A15-3 oder PCCL > 5 oder Prozedur in Tabelle A15-4 und Prozedur in Tabelle A15-5 oder Prozedur in Tabelle A15-6) und (Prozedur in Tabelle A15-7 und mindestens eine Prozedur in Tabelle

A15-8 oder Alter < 18 Jahre)

DRG A15B**Knochenmarktransplantation oder Stammzelltransfusion, autolog mit Mehrfacheingriff oder intensivmedizinische Komplexbehandlung > 360 Aufwandspunkte oder schwerste CC oder hochgradig komplexe Chemotherapie und aufwendige Konstellation, Alter > 17 Jahre**

Alter < 18 Jahre oder mindestens zwei Prozeduren in Tabelle A15-2 und mindestens zwei Behandlungen, die mindestens einen Tag auseinander liegen in [mindestens zwei Prozeduren in Tabelle A15-2] oder Prozedur in Tabelle A15-3 oder PCCL > 5 oder Prozedur in Tabelle A15-4 und Prozedur in Tabelle A15-5 oder Prozedur in Tabelle A15-6

DRG A15C**Knochenmarktransplantation oder Stammzelltransfusion, autolog, Alter > 17 Jahre****Prozedur A15-1**

41.0B.09 ↔	Hämatopoetische Stammzelltransplantation, sonstige	41.0B.31 ↔	Hämatopoetische Stammzelltransplantation aus Nabelschnurblut, autolog
41.0B.11 ↔	Hämatopoetische Stammzelltransplantation aus dem Knochenmark, autolog	41.0F.13 ↔	Transplantation von CAR [chimeric antigen receptor] T-Zellen
41.0B.21 ↔	Hämatopoetische Stammzelltransplantation aus dem peripheren Blut, autolog	41.0F.14 ↔	Transplantation von TILs [tumor infiltrating lymphocytes]

Prozedur A15-2

41.0B.09 ↔	Hämatopoetische Stammzelltransplantation, sonstige	41.0B.21 ↔	Hämatopoetische Stammzelltransplantation aus dem peripheren Blut, autolog
41.0B.11 ↔	Hämatopoetische Stammzelltransplantation aus dem Knochenmark, autolog	41.0B.31 ↔	Hämatopoetische Stammzelltransplantation aus Nabelschnurblut, autolog

Prozedur A15-3

99.B7.14 †↔	Intensivmedizinische Komplexbehandlung, 361 bis 552 Aufwandspunkte	99.B7.1F †↔	Intensivmedizinische Komplexbehandlung, 3221 bis 3680 Aufwandspunkte
99.B7.15 †↔	Intensivmedizinische Komplexbehandlung, 553 bis 828 Aufwandspunkte	99.B7.1G †↔	Intensivmedizinische Komplexbehandlung, 3681 bis 4600 Aufwandspunkte
99.B7.16 †↔	Intensivmedizinische Komplexbehandlung, 829 bis 1104 Aufwandspunkte	99.B7.1H †↔	Intensivmedizinische Komplexbehandlung, 4601 bis 5520 Aufwandspunkte
99.B7.17 †↔	Intensivmedizinische Komplexbehandlung, 1105 bis 1380 Aufwandspunkte	99.B7.1I †↔	Intensivmedizinische Komplexbehandlung, 5521 bis 7360 Aufwandspunkte
99.B7.18 †↔	Intensivmedizinische Komplexbehandlung, 1381 bis 1656 Aufwandspunkte	99.B7.1J †↔	Intensivmedizinische Komplexbehandlung, 7361 bis 9200 Aufwandspunkte
99.B7.1A †↔	Intensivmedizinische Komplexbehandlung, 1657 bis 1932 Aufwandspunkte	99.B7.1K †↔	Intensivmedizinische Komplexbehandlung, 9201 bis 11040 Aufwandspunkte
99.B7.1B †↔	Intensivmedizinische Komplexbehandlung, 1933 bis 2208 Aufwandspunkte	99.B7.1L †↔	Intensivmedizinische Komplexbehandlung, 11041 bis 13800 Aufwandspunkte
99.B7.1C †↔	Intensivmedizinische Komplexbehandlung, 2209 bis 2484 Aufwandspunkte	99.B7.1M †↔	Intensivmedizinische Komplexbehandlung, 13801 bis 16560 Aufwandspunkte
99.B7.1D †↔	Intensivmedizinische Komplexbehandlung, 2485 bis 2760 Aufwandspunkte	99.B7.1N †↔	Intensivmedizinische Komplexbehandlung, 16561 bis 19320 Aufwandspunkte
99.B7.1E †↔	Intensivmedizinische Komplexbehandlung, 2761 bis 3220 Aufwandspunkte	99.B7.1O †↔	Intensivmedizinische Komplexbehandlung, 19321 und mehr Aufwandspunkte

Prozedur A15-4

99.25.53 †↔	Hochgradig komplexe und intensive Chemotherapie	99.25.54 †↔	Hochgradig komplexe und intensive Chemotherapie: zwei Chemotherapien während eines stationären Aufenthalts
-------------	-------------------------------------------------	-------------	------------------------------------------------------------------------------------------------------------

Prozedur A15-5

99.84.56 ‡↔	Protektive Isolierung in einem speziellen Zimmer, mindestens 7 bis 13 Behandlungstage	99.84.5C ‡↔	Protektive Isolierung in einem speziellen Zimmer, mindestens 42 bis 55 Behandlungstage
99.84.57 ‡↔	Protektive Isolierung in einem speziellen Zimmer, mindestens 14 bis 20 Behandlungstage	99.84.5D ‡↔	Protektive Isolierung in einem speziellen Zimmer, mindestens 56 bis 69 Behandlungstage
99.84.5A ‡↔	Protektive Isolierung in einem speziellen Zimmer, mindestens 21 bis 27 Behandlungstage	99.84.5E ‡↔	Protektive Isolierung in einem speziellen Zimmer, mindestens 70 bis 83 Behandlungstage
99.84.5B ‡↔	Protektive Isolierung in einem speziellen Zimmer, mindestens 28 bis 41 Behandlungstage	99.84.5F ‡↔	Protektive Isolierung in einem speziellen Zimmer, 84 und mehr Behandlungstage

Prozedur A15-6

41.0F.13 ↔	Transplantation von CAR [chimeric antigen receptor] T-Zellen	41.0F.14 ↔	Transplantation von TILs [tumor infiltrating lymphocytes]
------------	--------------------------------------------------------------	------------	-----------------------------------------------------------

Prozedur A15-7

99.25.52 ‡↔	Mittelgradig komplexe und intensive Chemotherapie	99.25.54 ‡↔	Hochgradig komplexe und intensive Chemotherapie: zwei Chemotherapien während eines stationären Aufenthalts
99.25.53 ‡↔	Hochgradig komplexe und intensive Chemotherapie		

Prozedur A15-8

41.0F.13 ↔	Transplantation von CAR [chimeric antigen receptor] T-Zellen	99.84.5D ‡↔	Protektive Isolierung in einem speziellen Zimmer, mindestens 56 bis 69 Behandlungstage
41.0F.14 ↔	Transplantation von TILs [tumor infiltrating lymphocytes]	99.84.5E ‡↔	Protektive Isolierung in einem speziellen Zimmer, mindestens 70 bis 83 Behandlungstage
99.84.5B ‡↔	Protektive Isolierung in einem speziellen Zimmer, mindestens 28 bis 41 Behandlungstage	99.84.5F ‡↔	Protektive Isolierung in einem speziellen Zimmer, 84 und mehr Behandlungstage
99.84.5C ‡↔	Protektive Isolierung in einem speziellen Zimmer, mindestens 42 bis 55 Behandlungstage		

ADRG A17**Transplantation von Nieren**

Prozedur in Tabelle A17-1

DRG A17Z**Transplantation von Nieren****Prozedur A17-1**

55.69.00 ↔	Sonstige Nierentransplantation, n.n.bez.	55.69.40 ↔	Sonstige Nierentransplantation, Nieren- Retransplantation während desselben stationären Aufenthaltes
55.69.10 ↔	Sonstige Nierentransplantation, allogene	55.69.99 ↔	Sonstige Nierentransplantation, sonstige
55.69.20 ↔	Sonstige Nierentransplantation, syngene		
55.69.30 ↔	Sonstige Nierentransplantation, En-bloc- Transplantat		

ADRG A20**CAR-T Zelltherapie bei DLBCL**

Hauptdiagnose in Tabelle A20-1 und Prozedur in Tabelle A20-2 und ATC in Tabelle A20-3

DRG A20Z**CAR-T Zelltherapie bei DLBCL****Diagnose A20-1**

C83.3	Diffuses großzelliges B-Zell-Lymphom	C88.41	Extranodales Marginalzonen-B-Zell-Lymphom des Mukosa-assoziierten lymphatischen Gewebes [MALT-Lymphom]: In kompletter Remission
C83.8	Sonstige nicht follikuläre Lymphome		
C85.1	B-Zell-Lymphom, nicht näher bezeichnet		
C85.2	Mediastinales (thymisches) großzelliges B-Zell-Lymphom		
C88.40	Extranodales Marginalzonen-B-Zell-Lymphom des Mukosa-assoziierten lymphatischen Gewebes [MALT-Lymphom]: Ohne Angabe einer kompletten Remission		

Prozedur A20-2

41.0F.13 ↔ Transplantation von CAR [chimeric antigen receptor]
T-Zellen

ATC A20-3

CH00102 Lisocabtagene Maraleucel
L01XL03 Axicabtagen Ciloleucel

L01XL04 Tisagenlecleucel

ADRG A36**Intensivmedizinische Komplexbehandlung > 392/552 Aufwandspunkte bei bestimmten Krankheiten und Störungen**

Intensivmedizinische Komplexbehandlung > 392 / 552 Aufwandspunkte und (MDC ist 02 oder 03 oder 06 oder 07 oder 08 oder 09 oder 10 oder 11 oder 12 oder 13 oder 14 oder 16 oder 17 oder 19 oder 20 oder 21B oder 23)

DRG A36A**Intensivmedizinische Komplexbehandlung > 980/1104 Aufwandspunkte bei bestimmten Krankheiten und Störungen oder komplexer OR-Prozedur oder mehr als 8 Bestrahlungen oder mit schwersten CC oder vierzeitige bestimmte OR-Prozedur**

Intensivmedizinische Komplexbehandlung > 980 / 1104 Aufwandspunkte oder Komplexe OR-Prozeduren oder mindestens neun Prozeduren in Tabelle A36-1 oder Definition der Basis-DRG (G35) und MDC ist gleich 06 oder PCCL > 5 oder Vierzeitige bestimmte OR-Prozeduren

DRG A36B**Intensivmedizinische Komplexbehandlung > 392/552 Aufwandspunkte bei bestimmten Krankheiten und Störungen****Prozedur A36-1**

92.21.00 ↔ Oberflächenstrahlentherapie, n.n.bez.	92.24.12 ↔ Teleradiotherapie mit Photonen, Linearbeschleuniger, mit bildgestützter Einstellung [IGRT], mehr als 2 Bestrahlungsfelder
92.21.01 ↔ Oberflächenstrahlentherapie, bis zu 2 Bestrahlungsfelder	92.24.13 ↔ Teleradiotherapie mit Photonen, Linearbeschleuniger, mit bildgestützter Einstellung [IGRT], 3D-geplante Bestrahlung
92.21.02 ↔ Oberflächenstrahlentherapie, mehr als 2 Bestrahlungsfelder	92.24.14 ↔ Teleradiotherapie mit Photonen, Linearbeschleuniger, mit bildgestützter Einstellung [IGRT], intensitätsmodulierte Radiotherapie
92.22.00 ↔ Orthovoltstrahlentherapie, n.n.bez.	92.24.21 ↔ Teleradiotherapie mit Photonen, Linearbeschleuniger, ohne bildgestützte Einstellung, bis zu 2 Bestrahlungsfelder
92.22.01 ↔ Orthovoltstrahlentherapie, bis zu 2 Bestrahlungsfelder	92.24.22 ↔ Teleradiotherapie mit Photonen, Linearbeschleuniger, ohne bildgestützte Einstellung, mehr als 2 Bestrahlungsfelder
92.22.02 ↔ Orthovoltstrahlentherapie, mehr als 2 Bestrahlungsfelder	92.24.23 ↔ Teleradiotherapie mit Photonen, Linearbeschleuniger, ohne bildgestützte Einstellung, 3D-geplante Bestrahlung
92.22.11 ↔ Intraoperative Röntgenstrahlentherapie, bis 300 kV	92.24.24 ↔ Teleradiotherapie mit Photonen, Linearbeschleuniger, ohne bildgestützte Einstellung, intensitätsmodulierte Radiotherapie
92.22.12 ↔ Intraoperative Röntgenstrahlentherapie, 300 kV - < 1 MV	92.24.30 ↔ Teleradiotherapie mit Photonen, hochkomplexe Radiotherapie mit spezialisierter Ausstattung
92.22.19 ↔ Intraoperative Röntgenstrahlentherapie, sonstige	92.25.00 ↔ Teleradiotherapie mit Elektronen, Linearbeschleuniger, n.n.bez.
92.23.00 ↔ Hochvoltstrahlentherapie, n.n.bez.	92.25.01 ↔ Teleradiotherapie mit Elektronen, Linearbeschleuniger, Grossfeldbestrahlung
92.23.01 ↔ Telekobaltgerät bis zu 2 Bestrahlungsfelder	92.25.02 ↔ Teleradiotherapie mit Elektronen, Linearbeschleuniger, Halbkörperbestrahlung
92.23.02 ↔ Telekobaltgerät 3 bis 4 Bestrahlungsfelder	92.25.03 ↔ Teleradiotherapie mit Elektronen, Linearbeschleuniger, Ganzkörperbestrahlung
92.23.03 ↔ Telekobaltgerät mehr als 4 Bestrahlungsfelder oder 3D-geplante Bestrahlung	92.25.04 ↔ Teleradiotherapie mit Elektronen, Linearbeschleuniger, Intraoperative Strahlentherapie
92.23.08 ↔ Hochvoltstrahlentherapie, andere Isotope	92.25.09 ↔ Teleradiotherapie mit Elektronen, Linearbeschleuniger, sonstige
92.23.09 ↔ Telekobaltgerät, sonstige	92.25.11 ↔ Teleradiotherapie mit Elektronen, Linearbeschleuniger, mit bildgestützter Einstellung
92.24.00 ↔ Teleradiotherapie mit Photonen, Linearbeschleuniger, n.n.bez.	
92.24.01 ↔ Teleradiotherapie mit Photonen, Linearbeschleuniger, Grossfeldbestrahlung	
92.24.02 ↔ Teleradiotherapie mit Photonen, Linearbeschleuniger, Halbkörperbestrahlung	
92.24.03 ↔ Teleradiotherapie mit Photonen, Linearbeschleuniger, Ganzkörperbestrahlung	
92.24.04 ↔ Teleradiotherapie mit Photonen, Linearbeschleuniger, Intraoperative Strahlentherapie	
92.24.09 ↔ Teleradiotherapie mit Photonen, Linearbeschleuniger, sonstige	
92.24.11 ↔ Teleradiotherapie mit Photonen, Linearbeschleuniger, mit bildgestützter Einstellung [IGRT], bis zu 2 Bestrahlungsfelder	

92.25.12 ↔ Teleradiotherapie mit Elektronen, Linearbeschleuniger, mit bildgestützter Einstellung, bis zu 2 Bestrahlungsfelder	92.30.32 ↔ Stereotaktische Bestrahlung, einzeitig, extrazerebral, bildgestützte Einstellung
92.25.13 ↔ Teleradiotherapie mit Elektronen, Linearbeschleuniger, mit bildgestützter Einstellung, mehr als 2 Bestrahlungsfelder	92.30.99 ↔ Stereotaktische Bestrahlung, einzeitig, sonstige
92.25.14 ↔ Teleradiotherapie mit Elektronen, Linearbeschleuniger, mit bildgestützter Einstellung, 3D-geplante Bestrahlung	92.31.00 ↔ Radiochirurgie mit Photonen n.n.bez., zerebral
92.25.15 ↔ Teleradiotherapie mit Elektronen, Linearbeschleuniger, mit bildgestützter Einstellung, intensitätsmodulierte Radiotherapie	92.31.10 ↔ Radiochirurgie mit Photonen n.n.bez., extrazerebral
92.25.21 ↔ Teleradiotherapie mit Elektronen, Linearbeschleuniger, ohne bildgestützte Einstellung, bis zu 2 Bestrahlungsfelder	92.32.00 ↔ Mehrquellige Photon-Radiochirurgie, n.n.bez.
92.25.22 ↔ Teleradiotherapie mit Elektronen, Linearbeschleuniger, ohne bildgestützte Einstellung, mehr als 2 Bestrahlungsfelder	92.32.01 ↔ Mehrquellige Photon-Radiochirurgie, Gamma-knife
92.25.23 ↔ Teleradiotherapie mit Elektronen, Linearbeschleuniger, ohne bildgestützte Einstellung, 3D-geplante Bestrahlung	92.33.00 ↔ Teilchen-Radiochirurgie, n.n.bez.
92.25.24 ↔ Teleradiotherapie mit Elektronen, Linearbeschleuniger, ohne bildgestützte Einstellung, intensitätsmodulierte Radiotherapie	92.33.01 ↔ Andere Hochvoltstrahlentherapie, stereotaktische Bestrahlung, einzeitig, zerebral
92.26.00 ↔ Teleradiotherapie mit anderen Partikelstrahlen, n.n.bez.	92.33.11 ↔ Andere Hochvoltstrahlentherapie, stereotaktische Bestrahlung, einzeitig, extrazerebral
92.26.99 ↔ Teleradiotherapie mit anderen Partikelstrahlen, sonstige	92.39.00 ↔ Sonstige stereotaktische Radiochirurgie, n.n.bez.
92.30.00 ↔ Stereotaktische Bestrahlung, einzeitig, n.n.bez.	92.39.01 ↔ Andere Hochvoltstrahlentherapie, stereotaktische Bestrahlung, fraktioniert, zerebral, n.n.bez.
92.30.01 ↔ Stereotaktische Bestrahlung, einzeitig, zerebral, n.n.bez.	92.39.11 ↔ Andere Hochvoltstrahlentherapie, stereotaktische Bestrahlung, fraktioniert, extrazerebral, n.n.bez.
92.30.02 ↔ Stereotaktische Bestrahlung, einzeitig, extrazerebral, n.n.bez.	92.39.20 ↔ Andere Hochvoltstrahlentherapie, stereotaktische Bestrahlung, fraktioniert, zerebral, intensitätsmodulierte Radiotherapie
92.30.20 ↔ Stereotaktische Bestrahlung, einzeitig, zerebral, intensitätsmodulierte Radiotherapie	92.39.21 ↔ Andere Hochvoltstrahlentherapie, stereotaktische Bestrahlung, fraktioniert, zerebral, intensitätsmodulierte Bogenbestrahlung [IMAT]
92.30.21 ↔ Stereotaktische Bestrahlung, einzeitig, zerebral, intensitätsmodulierte Bogenbestrahlung [IMAT]	92.39.22 ↔ Andere Hochvoltstrahlentherapie, stereotaktische Bestrahlung, fraktioniert, zerebral, bildgestützte Einstellung
92.30.22 ↔ Stereotaktische Bestrahlung, einzeitig, zerebral, bildgestützte Einstellung	92.39.29 ↔ Andere Hochvoltstrahlentherapie, stereotaktische Bestrahlung, fraktioniert, zerebral, sonstige
92.30.30 ↔ Stereotaktische Bestrahlung, einzeitig, extrazerebral, intensitätsmodulierte Radiotherapie	92.39.30 ↔ Andere Hochvoltstrahlentherapie, stereotaktische Bestrahlung, fraktioniert, extrazerebral, intensitätsmodulierte Radiotherapie
92.30.31 ↔ Stereotaktische Bestrahlung, einzeitig, extrazerebral, intensitätsmodulierte Bogenbestrahlung [IMAT]	92.39.31 ↔ Andere Hochvoltstrahlentherapie, stereotaktische Bestrahlung, fraktioniert, extrazerebral, intensitätsmodulierte Bogenbestrahlung [IMAT]
	92.39.32 ↔ Andere Hochvoltstrahlentherapie, stereotaktische Bestrahlung, fraktioniert, extrazerebral, bildgestützte Einstellung
	92.39.39 ↔ Andere Hochvoltstrahlentherapie, stereotaktische Bestrahlung, fraktioniert, extrazerebral, sonstige
	92.41 ↔ Intraoperative Strahlentherapie mit Elektronen

ADRG A42**Knochenmark- oder Stammzellentnahme, autolog**

Prozedur in Tabelle A42-1

DRG A42A**Knochenmark- oder Stammzellentnahme, autolog, Alter < 16 Jahre oder bestimmten Verfahren**

Alter < 16 Jahre oder Prozedur in Tabelle A42-2

DRG A42B**Knochenmark- oder Stammzellentnahme, autolog, Alter > 15 Jahre****Prozedur A42-1**

41.0A.11 ‡↔ Hämatopoetische Stammzellentnahme aus dem Knochenmark, autolog	41.0E.13 ‡↔ Entnahme von T-Zellen, autolog, zur In-vitro-Kultur und tumorspezifischen In-vitro-Aufbereitung von TILs [tumor infiltrating lymphocytes]
41.0A.21 ‡↔ Hämatopoetische Stammzellentnahme aus dem peripheren Blut, autolog	
41.0E.12 ‡↔ Entnahme von T-Zellen, autolog, zur In-vitro-Kultur und tumorspezifischen In-vitro-Aufbereitung von CAR-T-Zellen	

Prozedur A42-2

41.0C.32 †↔ Selektion und Depletion der hämatopoetischen Stammzellen mittels Antikörpern, Einsatz von 2 oder mehr Sets

DRG A43

Frührehabilitation ab 14 Behandlungstage bei Wachkoma und Locked-in-Syndrom oder Frührehabilitation ab 70 Behandlungstage oder hochkomplexe Vakuumbehandlung oder IMC Komplexbehandlung > 1764/1932 Aufwandspunkte

Hochkomplexe Vakuumbehandlung oder mindestens eine Prozedur in Tabelle A43-2 oder Prozedur in Tabelle A43-3 oder Diagnose in Tabelle A43-1 und Frührehabilitation, ab 14 BHT

DRG A43A

Frührehabilitation bei Wachkoma und Locked-in-Syndrom mit Frührehabilitation ab 70 Behandlungstage oder IMC Komplexbehandlung > 1764/1932 Aufwandspunkte

Mindestens eine Prozedur in Tabelle A43-2 oder Prozedur in Tabelle A43-3

DRG A43B

Frührehabilitation ab 14 Behandlungstage bei Wachkoma und Locked-in-Syndrom oder hochkomplexe Vakuumbehandlung

Diagnose A43-1

G83.5 Locked-in-Syndrom
G93.80 Apallisches Syndrom

P91.80 Locked-in-Syndrom und apallisches Syndrom beim Neugeborenen

Prozedur A43-2

99.B8.1B †↔ IMC-Komplexbehandlung des Erwachsenen, 1933 bis 2208 Aufwandspunkte	99.B8.4H †↔ IMC-Komplexbehandlung im Kindesalter, 3431 bis 3920 Aufwandspunkte
99.B8.1C †↔ IMC-Komplexbehandlung des Erwachsenen, 2209 bis 2484 Aufwandspunkte	99.B8.4I †↔ IMC-Komplexbehandlung im Kindesalter, 3921 bis 4410 Aufwandspunkte
99.B8.1D †↔ IMC-Komplexbehandlung des Erwachsenen, 2485 bis 2760 Aufwandspunkte	99.B8.4J †↔ IMC-Komplexbehandlung im Kindesalter, 4411 bis 4900 Aufwandspunkte
99.B8.1E †↔ IMC-Komplexbehandlung des Erwachsenen, 2761 bis 3220 Aufwandspunkte	99.B8.4K †↔ IMC-Komplexbehandlung im Kindesalter, 4901 bis 5880 Aufwandspunkte
99.B8.1F †↔ IMC-Komplexbehandlung des Erwachsenen, 3221 bis 3680 Aufwandspunkte	99.B8.4L †↔ IMC-Komplexbehandlung im Kindesalter, 5881 bis 6860 Aufwandspunkte
99.B8.1G †↔ IMC-Komplexbehandlung des Erwachsenen, 3681 bis 4600 Aufwandspunkte	99.B8.4M †↔ IMC-Komplexbehandlung im Kindesalter, 6861 bis 7840 Aufwandspunkte
99.B8.1H †↔ IMC-Komplexbehandlung des Erwachsenen, 4601 bis 5520 Aufwandspunkte	99.B8.4N †↔ IMC-Komplexbehandlung im Kindesalter, 7841 bis 9800 Aufwandspunkte
99.B8.1I †↔ IMC-Komplexbehandlung des Erwachsenen, 5521 bis 7360 Aufwandspunkte	99.B8.4O †↔ IMC-Komplexbehandlung im Kindesalter, 9801 bis 11760 Aufwandspunkte
99.B8.1J †↔ IMC-Komplexbehandlung des Erwachsenen, 7361 bis 9200 Aufwandspunkte	99.B8.4P †↔ IMC-Komplexbehandlung im Kindesalter, 11761 bis 13720 Aufwandspunkte
99.B8.1K †↔ IMC-Komplexbehandlung des Erwachsenen, 9201 bis 11040 Aufwandspunkte	99.B8.4Q †↔ IMC-Komplexbehandlung im Kindesalter, 13721 bis 16660 Aufwandspunkte
99.B8.1L †↔ IMC-Komplexbehandlung des Erwachsenen, 11041 bis 13800 Aufwandspunkte	99.B8.4R †↔ IMC-Komplexbehandlung im Kindesalter, 16661 bis 19600 Aufwandspunkte
99.B8.1M †↔ IMC-Komplexbehandlung des Erwachsenen, 13801 bis 16560 Aufwandspunkte	99.B8.4S †↔ IMC-Komplexbehandlung im Kindesalter, 19601 und mehr Aufwandspunkte
99.B8.1N †↔ IMC-Komplexbehandlung des Erwachsenen, 16561 bis 19320 Aufwandspunkte	99.B8.5C †↔ IMC-Komplexbehandlung im Neugeborenenalter, 1765 bis 2058 Aufwandspunkte
99.B8.1O †↔ IMC-Komplexbehandlung des Erwachsenen, 19321 und mehr Aufwandspunkte	99.B8.5D †↔ IMC-Komplexbehandlung im Neugeborenenalter, 2059 bis 2352 Aufwandspunkte
99.B8.4C †↔ IMC-Komplexbehandlung im Kindesalter, 1765 bis 2058 Aufwandspunkte	99.B8.5E †↔ IMC-Komplexbehandlung im Neugeborenenalter, 2353 bis 2646 Aufwandspunkte
99.B8.4D †↔ IMC-Komplexbehandlung im Kindesalter, 2059 bis 2352 Aufwandspunkte	99.B8.5F †↔ IMC-Komplexbehandlung im Neugeborenenalter, 2647 bis 2940 Aufwandspunkte
99.B8.4E †↔ IMC-Komplexbehandlung im Kindesalter, 2353 bis 2646 Aufwandspunkte	99.B8.5G †↔ IMC-Komplexbehandlung im Neugeborenenalter, 2941 bis 3430 Aufwandspunkte
99.B8.4F †↔ IMC-Komplexbehandlung im Kindesalter, 2647 bis 2940 Aufwandspunkte	99.B8.5H †↔ IMC-Komplexbehandlung im Neugeborenenalter, 3431 bis 3920 Aufwandspunkte
99.B8.4G †↔ IMC-Komplexbehandlung im Kindesalter, 2941 bis 3430 Aufwandspunkte	99.B8.5I †↔ IMC-Komplexbehandlung im Neugeborenenalter, 3921 bis 4410 Aufwandspunkte

99.B8.5J †↔ IMC-Komplexbehandlung im Neugeborenenalter, 4411 bis 4900 Aufwandspunkte	99.B8.5O †↔ IMC-Komplexbehandlung im Neugeborenenalter, 9801 bis 11760 Aufwandspunkte
99.B8.5K †↔ IMC-Komplexbehandlung im Neugeborenenalter, 4901 bis 5880 Aufwandspunkte	99.B8.5P †↔ IMC-Komplexbehandlung im Neugeborenenalter, 11761 bis 13720 Aufwandspunkte
99.B8.5L †↔ IMC-Komplexbehandlung im Neugeborenenalter, 5881 bis 6860 Aufwandspunkte	99.B8.5Q †↔ IMC-Komplexbehandlung im Neugeborenenalter, 13721 bis 16660 Aufwandspunkte
99.B8.5M †↔ IMC-Komplexbehandlung im Neugeborenenalter, 6861 bis 7840 Aufwandspunkte	99.B8.5R †↔ IMC-Komplexbehandlung im Neugeborenenalter, 16661 bis 19600 Aufwandspunkte
99.B8.5N †↔ IMC-Komplexbehandlung im Neugeborenenalter, 7841 bis 9800 Aufwandspunkte	99.B8.5S †↔ IMC-Komplexbehandlung im Neugeborenenalter, 19601 und mehr Aufwandspunkte

Prozedur A43-3

93.86.J2 †↔ Durchschnittlicher Einsatz von 30 Therapieeinheiten (jeweils von mindestens 30 Minuten) pro Woche	93.8C.1C †↔ Neurologisch-neurochirurgische Frührehabilitation, mindestens 126 bis 153 Behandlungstage
93.86.K2 †↔ Durchschnittlicher Einsatz von 30 Therapieeinheiten (jeweils von mindestens 30 Minuten) pro Woche	93.8C.1D †↔ Neurologisch-neurochirurgische Frührehabilitation, mindestens 154 bis 181 Behandlungstage
93.86.L2 †↔ Durchschnittlicher Einsatz von 30 Therapieeinheiten (jeweils von mindestens 30 Minuten) pro Woche	93.8C.1E †↔ Neurologisch-neurochirurgische Frührehabilitation, mindestens 182 bis 209 Behandlungstage
93.86.M2 †↔ Durchschnittlicher Einsatz von 30 Therapieeinheiten (jeweils von mindestens 30 Minuten) pro Woche	93.8C.1F †↔ Neurologisch-neurochirurgische Frührehabilitation, mindestens 210 bis 237 Behandlungstage
93.86.N2 †↔ Durchschnittlicher Einsatz von 30 Therapieeinheiten (jeweils von mindestens 30 Minuten) pro Woche	93.8C.1G †↔ Neurologisch-neurochirurgische Frührehabilitation, mindestens 238 bis 265 Behandlungstage
93.86.O2 †↔ Durchschnittlicher Einsatz von 30 Therapieeinheiten (jeweils von mindestens 30 Minuten) pro Woche	93.8C.1H †↔ Neurologisch-neurochirurgische Frührehabilitation, mindestens 266 bis 293 Behandlungstage
93.8C.18 †↔ Neurologisch-neurochirurgische Frührehabilitation, mindestens 70 bis 83 Behandlungstage	93.8C.1I †↔ Neurologisch-neurochirurgische Frührehabilitation, mindestens 294 bis 321 Behandlungstage
93.8C.1A †↔ Neurologisch-neurochirurgische Frührehabilitation, mindestens 84 bis 97 Behandlungstage	93.8C.1J †↔ Neurologisch-neurochirurgische Frührehabilitation, mindestens 322 Behandlungstage und mehr
93.8C.1B †↔ Neurologisch-neurochirurgische Frührehabilitation, mindestens 98 bis 125 Behandlungstage	

ADRG A46

Paraplegiologische Komplexbehandlung

Prozedur in Tabelle A46-3

DRG A46A

Paraplegiologische Komplexbehandlung ab 196 Behandlungstage oder intensivmedizinische Komplexbehandlung > 588/828 Aufwandspunkte oder Eingriff an mehreren Lokalisationen oder Pflegekomplexbehandlung ab 226 Aufwandspunkte oder paraplegiologische Komplexbehandlung 140 bis 195 Behandlungstage mit bestimmter Diagnose

(Prozedur in Tabelle A46-4 oder Prozedur in Tabelle A46-5 und (Intensivmedizinische Komplexbehandlung > 980 / 1104 Aufwandspunkte oder Prozedur in mindestens zwei der Tabellen A46-6, A46-7, A46-8, A46-9 oder Prozedur in mindestens zwei der Tabellen A46-10, A46-11, A46-12, A46-13)) und (Prozedur in Tabelle A46-14 oder Prozedur in Tabelle A46-15 oder Prozedur in Tabelle A46-16 und Nebendiagnose in Tabelle A46-1 oder mindestens eine Prozedur in Tabelle A46-17 oder Eingriff an mehreren Lokalisationen)

DRG A46B

Paraplegiologische Komplexbehandlung ab 112 bis 195 Behandlungstage mit Pflegekomplexbehandlung ab 51 Aufwandspunkte oder bestimmte Diagnose, oder paraplegiologische Komplexbehandlung ab 28 Behandlungstage mit besonders aufwendigen Konstellationen

(Prozedur in Tabelle A46-4 oder Prozedur in Tabelle A46-5 und (Intensivmedizinische Komplexbehandlung > 980 / 1104 Aufwandspunkte oder Prozedur in mindestens zwei der Tabellen A46-6, A46-7, A46-8, A46-9 oder Prozedur in mindestens zwei der Tabellen A46-10, A46-11, A46-12, A46-13)) und (Komplexe OR-Prozeduren oder Prozedur in Tabelle A46-18 und Prozedur in Tabelle A46-19 oder Prozedur in Tabelle A46-20) oder (Prozedur in Tabelle A46-4 oder Prozedur in Tabelle A46-5 und (Intensivmedizinische Komplexbehandlung > 980 / 1104 Aufwandspunkte oder Prozedur in mindestens zwei der Tabellen A46-6, A46-7, A46-8, A46-9 oder Prozedur in mindestens zwei der Tabellen A46-10, A46-11, A46-12, A46-13)) und (Prozedur in Tabelle A46-18 oder Prozedur in Tabelle A46-19 oder Bestimmte OR-Prozeduren) und (Diagnose in Tabelle A46-2)

DRG A46C**Paraplegiologische Komplexbehandlung ab 112 bis 195 Behandlungstage oder Pflegekomplexbehandlung ab 51 Aufwandspunkte oder bestimmte OR-Prozedur, oder paraplegiologische Komplexbehandlung bis 55 Behandlungstage mit Vakuumbehandlung oder IntK > 588/828 Aufwandspunkte oder Pflege Komplexbehandlung ab 226 Behandlungstag**

(Prozedur in Tabelle A46-4 oder Prozedur in Tabelle A46-5 und (Intensivmedizinische Komplexbehandlung > 980 / 1104 Aufwandspunkte oder Prozedur in mindestens zwei der Tabellen A46-6, A46-7, A46-8, A46-9 oder Prozedur in mindestens zwei der Tabellen A46-10, A46-11, A46-12, A46-13)) und (Prozedur in Tabelle A46-18 oder Prozedur in Tabelle A46-19 oder Bestimmte OR-Prozeduren) oder (Prozedur in Tabelle A46-21 oder Komplizierende Prozeduren oder Komplizierende Prozeduren Prä-MDC oder Komplexe OR-Prozeduren oder Polytrauma oder mindestens eine Prozedur in Tabelle A46-22 oder Vakuumbehandlung oder Bestimmte OR-Prozeduren und Prozedur in Tabelle A46-23 oder Prozedur in Tabelle A46-24 und Diagnose in Tabelle A46-1 und Bestimmte OR-Prozeduren oder mindestens eine Prozedur in Tabelle A46-25) und (mindestens eine Prozedur in Tabelle A46-26 und Diagnose in Tabelle A46-1 und Bestimmte OR-Prozeduren oder Prozedur in Tabelle A46-27 oder Prozedur in Tabelle A46-20 oder mindestens eine Prozedur in Tabelle A46-28 oder mindestens zwei Prozeduren in Tabelle A46-29 oder mindestens eine Prozedur in Tabelle A46-30 oder mindestens eine Prozedur in Tabelle A46-31) und (Vakuumbehandlung oder mindestens eine Prozedur in Tabelle A46-17 oder Prozedur in Tabelle A46-15)

DRG A46D**Paraplegiologische Komplexbehandlung ab 56 Behandlungstage oder paraplegiologische Komplexbehandlung ab 28 Behandlungstage mit intensivmedizinische Komplexbehandlung > 980/1104 Aufwandspunkte oder bestimmte IntK mit IMCK Aufwandspunkte, oder paraplegiologische Komplexbehandlung bis 55 Behandlungstage mit bestimmten Konstellationen**

Prozedur in Tabelle A46-4 oder Prozedur in Tabelle A46-5 und (Intensivmedizinische Komplexbehandlung > 980 / 1104 Aufwandspunkte oder Prozedur in mindestens zwei der Tabellen A46-6, A46-7, A46-8, A46-9 oder Prozedur in mindestens zwei der Tabellen A46-10, A46-11, A46-12, A46-13) oder (Prozedur in Tabelle A46-21 oder Komplizierende Prozeduren oder Komplizierende Prozeduren Prä-MDC oder Komplexe OR-Prozeduren oder Polytrauma oder mindestens eine Prozedur in Tabelle A46-22 oder Vakuumbehandlung oder Bestimmte OR-Prozeduren und Prozedur in Tabelle A46-23 oder Prozedur in Tabelle A46-24 und Diagnose in Tabelle A46-1 und Bestimmte OR-Prozeduren oder mindestens eine Prozedur in Tabelle A46-25) und (mindestens eine Prozedur in Tabelle A46-26 und Diagnose in Tabelle A46-1 und Bestimmte OR-Prozeduren oder Prozedur in Tabelle A46-27 oder Prozedur in Tabelle A46-20 oder mindestens eine Prozedur in Tabelle A46-28 oder mindestens zwei Prozeduren in Tabelle A46-29 oder mindestens eine Prozedur in Tabelle A46-30 oder mindestens eine Prozedur in Tabelle A46-31)

DRG A46E**Paraplegiologische Komplexbehandlung 28 bis 55 Behandlungstage oder komplizierende oder komplexe Prozeduren oder Vakuumbehandlung oder Polytrauma oder intensivmedizinische Komplexbehandlung > 392/552 Aufwandspunkte oder IMCK > 784/828 Aufwandspunkte oder bestimmte Konstellationen**

Prozedur in Tabelle A46-21 oder Komplizierende Prozeduren oder Komplizierende Prozeduren Prä-MDC oder Komplexe OR-Prozeduren oder Polytrauma oder mindestens eine Prozedur in Tabelle A46-22 oder Vakuumbehandlung oder Bestimmte OR-Prozeduren und Prozedur in Tabelle A46-23 oder Prozedur in Tabelle A46-24 und Diagnose in Tabelle A46-1 und Bestimmte OR-Prozeduren oder mindestens eine Prozedur in Tabelle A46-25

DRG A46F**Paraplegiologische Komplexbehandlung****Diagnose A46-1**

L89.20	Dekubitus, Stadium 3: Kopf	L89.30	Dekubitus, Stadium 4: Kopf
L89.21	Dekubitus, Stadium 3: Obere Extremität	L89.31	Dekubitus, Stadium 4: Obere Extremität
L89.22	Dekubitus, Stadium 3: Dornfortsätze	L89.32	Dekubitus, Stadium 4: Dornfortsätze
L89.23	Dekubitus, Stadium 3: Beckenkamm	L89.33	Dekubitus, Stadium 4: Beckenkamm
L89.24	Dekubitus, Stadium 3: Kreuzbein	L89.34	Dekubitus, Stadium 4: Kreuzbein
L89.25	Dekubitus, Stadium 3: Sitzbein	L89.35	Dekubitus, Stadium 4: Sitzbein
L89.26	Dekubitus, Stadium 3: Trochanter	L89.36	Dekubitus, Stadium 4: Trochanter
L89.27	Dekubitus, Stadium 3: Ferse	L89.37	Dekubitus, Stadium 4: Ferse
L89.28	Dekubitus, Stadium 3: Sonstige Lokalisationen der unteren Extremität	L89.38	Dekubitus, Stadium 4: Sonstige Lokalisationen der unteren Extremität
L89.29	Dekubitus, Stadium 3: Sonstige und nicht näher bezeichnete Lokalisationen	L89.39	Dekubitus, Stadium 4: Sonstige und nicht näher bezeichnete Lokalisationen

Prozedur A46-10

- 99.B7.46 †↔ Intensivmedizinische Komplexbehandlung im Kindesalter (Basisprozedur), 589 bis 784 Aufwandspunkte
- 99.B7.47 †↔ Intensivmedizinische Komplexbehandlung im Kindesalter (Basisprozedur), 785 bis 980 Aufwandspunkte
- 99.B7.48 †↔ Intensivmedizinische Komplexbehandlung im Kindesalter (Basisprozedur), 981 bis 1176 Aufwandspunkte
- 99.B7.4A †↔ Intensivmedizinische Komplexbehandlung im Kindesalter (Basisprozedur), 1177 bis 1470 Aufwandspunkte
- 99.B7.4B †↔ Intensivmedizinische Komplexbehandlung im Kindesalter (Basisprozedur), 1471 bis 1764 Aufwandspunkte
- 99.B7.4C †↔ Intensivmedizinische Komplexbehandlung im Kindesalter (Basisprozedur), 1765 bis 2058 Aufwandspunkte
- 99.B7.4D †↔ Intensivmedizinische Komplexbehandlung im Kindesalter (Basisprozedur), 2059 bis 2352 Aufwandspunkte
- 99.B7.4E †↔ Intensivmedizinische Komplexbehandlung im Kindesalter (Basisprozedur), 2353 bis 2646 Aufwandspunkte
- 99.B7.4F †↔ Intensivmedizinische Komplexbehandlung im Kindesalter (Basisprozedur), 2647 bis 2940 Aufwandspunkte
- 99.B7.4G †↔ Intensivmedizinische Komplexbehandlung im Kindesalter (Basisprozedur), 2941 bis 3430 Aufwandspunkte
- 99.B7.4H †↔ Intensivmedizinische Komplexbehandlung im Kindesalter (Basisprozedur), 3431 bis 3920 Aufwandspunkte
- 99.B7.4I †↔ Intensivmedizinische Komplexbehandlung im Kindesalter (Basisprozedur), 3921 bis 4410 Aufwandspunkte
- 99.B7.4J †↔ Intensivmedizinische Komplexbehandlung im Kindesalter (Basisprozedur), 4411 bis 4900 Aufwandspunkte
- 99.B7.4K †↔ Intensivmedizinische Komplexbehandlung im Kindesalter (Basisprozedur), 4901 bis 5880 Aufwandspunkte
- 99.B7.4L †↔ Intensivmedizinische Komplexbehandlung im Kindesalter (Basisprozedur), 5881 bis 6860 Aufwandspunkte
- 99.B7.4M †↔ Intensivmedizinische Komplexbehandlung im Kindesalter (Basisprozedur), 6861 bis 7840 Aufwandspunkte
- 99.B7.4N †↔ Intensivmedizinische Komplexbehandlung im Kindesalter (Basisprozedur), 7841 bis 9800 Aufwandspunkte
- 99.B7.4O †↔ Intensivmedizinische Komplexbehandlung im Kindesalter (Basisprozedur), 9801 bis 11760 Aufwandspunkte
- 99.B7.4P †↔ Intensivmedizinische Komplexbehandlung im Kindesalter (Basisprozedur), 11761 bis 13720 Aufwandspunkte
- 99.B7.4Q †↔ Intensivmedizinische Komplexbehandlung im Kindesalter (Basisprozedur), 13721 bis 16660 Aufwandspunkte
- 99.B7.4R †↔ Intensivmedizinische Komplexbehandlung im Kindesalter (Basisprozedur), 16661 bis 19600 Aufwandspunkte
- 99.B7.4S †↔ Intensivmedizinische Komplexbehandlung im Kindesalter (Basisprozedur), 19601 und mehr Aufwandspunkte
- 99.B7.56 †↔ Intensivmedizinische Komplexbehandlung im Neugeborenenalter (Basisprozedur), 589 bis 784 Aufwandspunkte
- 99.B7.57 †↔ Intensivmedizinische Komplexbehandlung im Neugeborenenalter (Basisprozedur), 785 bis 980 Aufwandspunkte
- 99.B7.58 †↔ Intensivmedizinische Komplexbehandlung im Neugeborenenalter (Basisprozedur), 981 bis 1176 Aufwandspunkte
- 99.B7.5A †↔ Intensivmedizinische Komplexbehandlung im Neugeborenenalter (Basisprozedur), 1177 bis 1470 Aufwandspunkte
- 99.B7.5B †↔ Intensivmedizinische Komplexbehandlung im Neugeborenenalter (Basisprozedur), 1471 bis 1764 Aufwandspunkte
- 99.B7.5C †↔ Intensivmedizinische Komplexbehandlung im Neugeborenenalter (Basisprozedur), 1765 bis 2058 Aufwandspunkte
- 99.B7.5D †↔ Intensivmedizinische Komplexbehandlung im Neugeborenenalter (Basisprozedur), 2059 bis 2352 Aufwandspunkte
- 99.B7.5E †↔ Intensivmedizinische Komplexbehandlung im Neugeborenenalter (Basisprozedur), 2353 bis 2646 Aufwandspunkte
- 99.B7.5F †↔ Intensivmedizinische Komplexbehandlung im Neugeborenenalter (Basisprozedur), 2647 bis 2940 Aufwandspunkte
- 99.B7.5G †↔ Intensivmedizinische Komplexbehandlung im Neugeborenenalter (Basisprozedur), 2941 bis 3430 Aufwandspunkte
- 99.B7.5H †↔ Intensivmedizinische Komplexbehandlung im Neugeborenenalter (Basisprozedur), 3431 bis 3920 Aufwandspunkte
- 99.B7.5I †↔ Intensivmedizinische Komplexbehandlung im Neugeborenenalter (Basisprozedur), 3921 bis 4410 Aufwandspunkte
- 99.B7.5J †↔ Intensivmedizinische Komplexbehandlung im Neugeborenenalter (Basisprozedur), 4411 bis 4900 Aufwandspunkte
- 99.B7.5K †↔ Intensivmedizinische Komplexbehandlung im Neugeborenenalter (Basisprozedur), 4901 bis 5880 Aufwandspunkte
- 99.B7.5L †↔ Intensivmedizinische Komplexbehandlung im Neugeborenenalter (Basisprozedur), 5881 bis 6860 Aufwandspunkte
- 99.B7.5M †↔ Intensivmedizinische Komplexbehandlung im Neugeborenenalter (Basisprozedur), 6861 bis 7840 Aufwandspunkte
- 99.B7.5N †↔ Intensivmedizinische Komplexbehandlung im Neugeborenenalter (Basisprozedur), 7841 bis 9800 Aufwandspunkte
- 99.B7.5O †↔ Intensivmedizinische Komplexbehandlung im Neugeborenenalter (Basisprozedur), 9801 bis 11760 Aufwandspunkte
- 99.B7.5P †↔ Intensivmedizinische Komplexbehandlung im Neugeborenenalter (Basisprozedur), 11761 bis 13720 Aufwandspunkte
- 99.B7.5Q †↔ Intensivmedizinische Komplexbehandlung im Neugeborenenalter (Basisprozedur), 13721 bis 16660 Aufwandspunkte
- 99.B7.5R †↔ Intensivmedizinische Komplexbehandlung im Neugeborenenalter (Basisprozedur), 16661 bis 19600 Aufwandspunkte
- 99.B7.5S †↔ Intensivmedizinische Komplexbehandlung im Neugeborenenalter (Basisprozedur), 19601 und mehr Aufwandspunkte

Prozedur A46-11

99.B7.16 †↔ Intensivmedizinische Komplexbehandlung, 829 bis 1104 Aufwandspunkte	99.B7.1G †↔ Intensivmedizinische Komplexbehandlung, 3681 bis 4600 Aufwandspunkte
99.B7.17 †↔ Intensivmedizinische Komplexbehandlung, 1105 bis 1380 Aufwandspunkte	99.B7.1H †↔ Intensivmedizinische Komplexbehandlung, 4601 bis 5520 Aufwandspunkte
99.B7.18 †↔ Intensivmedizinische Komplexbehandlung, 1381 bis 1656 Aufwandspunkte	99.B7.1I †↔ Intensivmedizinische Komplexbehandlung, 5521 bis 7360 Aufwandspunkte
99.B7.1A †↔ Intensivmedizinische Komplexbehandlung, 1657 bis 1932 Aufwandspunkte	99.B7.1J †↔ Intensivmedizinische Komplexbehandlung, 7361 bis 9200 Aufwandspunkte
99.B7.1B †↔ Intensivmedizinische Komplexbehandlung, 1933 bis 2208 Aufwandspunkte	99.B7.1K †↔ Intensivmedizinische Komplexbehandlung, 9201 bis 11040 Aufwandspunkte
99.B7.1C †↔ Intensivmedizinische Komplexbehandlung, 2209 bis 2484 Aufwandspunkte	99.B7.1L †↔ Intensivmedizinische Komplexbehandlung, 11041 bis 13800 Aufwandspunkte
99.B7.1D †↔ Intensivmedizinische Komplexbehandlung, 2485 bis 2760 Aufwandspunkte	99.B7.1M †↔ Intensivmedizinische Komplexbehandlung, 13801 bis 16560 Aufwandspunkte
99.B7.1E †↔ Intensivmedizinische Komplexbehandlung, 2761 bis 3220 Aufwandspunkte	99.B7.1N †↔ Intensivmedizinische Komplexbehandlung, 16561 bis 19320 Aufwandspunkte
99.B7.1F †↔ Intensivmedizinische Komplexbehandlung, 3221 bis 3680 Aufwandspunkte	99.B7.1O †↔ Intensivmedizinische Komplexbehandlung, 19321 und mehr Aufwandspunkte

Prozedur A46-12

99.B8.44 †↔ IMC-Komplexbehandlung im Kindesalter, 197 bis 392 Aufwandspunkte	99.B8.4S †↔ IMC-Komplexbehandlung im Kindesalter, 19601 und mehr Aufwandspunkte
99.B8.45 †↔ IMC-Komplexbehandlung im Kindesalter, 393 bis 588 Aufwandspunkte	99.B8.54 †↔ IMC-Komplexbehandlung im Neugeborenenalter, 197 bis 392 Aufwandspunkte
99.B8.46 †↔ IMC-Komplexbehandlung im Kindesalter, 589 bis 784 Aufwandspunkte	99.B8.55 †↔ IMC-Komplexbehandlung im Neugeborenenalter, 393 bis 588 Aufwandspunkte
99.B8.47 †↔ IMC-Komplexbehandlung im Kindesalter, 785 bis 980 Aufwandspunkte	99.B8.56 †↔ IMC-Komplexbehandlung im Neugeborenenalter, 589 bis 784 Aufwandspunkte
99.B8.48 †↔ IMC-Komplexbehandlung im Kindesalter, 981 bis 1176 Aufwandspunkte	99.B8.57 †↔ IMC-Komplexbehandlung im Neugeborenenalter, 785 bis 980 Aufwandspunkte
99.B8.4A †↔ IMC-Komplexbehandlung im Kindesalter, 1177 bis 1470 Aufwandspunkte	99.B8.58 †↔ IMC-Komplexbehandlung im Neugeborenenalter, 981 bis 1176 Aufwandspunkte
99.B8.4B †↔ IMC-Komplexbehandlung im Kindesalter, 1471 bis 1764 Aufwandspunkte	99.B8.5A †↔ IMC-Komplexbehandlung im Neugeborenenalter, 1177 bis 1470 Aufwandspunkte
99.B8.4C †↔ IMC-Komplexbehandlung im Kindesalter, 1765 bis 2058 Aufwandspunkte	99.B8.5B †↔ IMC-Komplexbehandlung im Neugeborenenalter, 1471 bis 1764 Aufwandspunkte
99.B8.4D †↔ IMC-Komplexbehandlung im Kindesalter, 2059 bis 2352 Aufwandspunkte	99.B8.5C †↔ IMC-Komplexbehandlung im Neugeborenenalter, 1765 bis 2058 Aufwandspunkte
99.B8.4E †↔ IMC-Komplexbehandlung im Kindesalter, 2353 bis 2646 Aufwandspunkte	99.B8.5D †↔ IMC-Komplexbehandlung im Neugeborenenalter, 2059 bis 2352 Aufwandspunkte
99.B8.4F †↔ IMC-Komplexbehandlung im Kindesalter, 2647 bis 2940 Aufwandspunkte	99.B8.5E †↔ IMC-Komplexbehandlung im Neugeborenenalter, 2353 bis 2646 Aufwandspunkte
99.B8.4G †↔ IMC-Komplexbehandlung im Kindesalter, 2941 bis 3430 Aufwandspunkte	99.B8.5F †↔ IMC-Komplexbehandlung im Neugeborenenalter, 2647 bis 2940 Aufwandspunkte
99.B8.4H †↔ IMC-Komplexbehandlung im Kindesalter, 3431 bis 3920 Aufwandspunkte	99.B8.5G †↔ IMC-Komplexbehandlung im Neugeborenenalter, 2941 bis 3430 Aufwandspunkte
99.B8.4I †↔ IMC-Komplexbehandlung im Kindesalter, 3921 bis 4410 Aufwandspunkte	99.B8.5H †↔ IMC-Komplexbehandlung im Neugeborenenalter, 3431 bis 3920 Aufwandspunkte
99.B8.4J †↔ IMC-Komplexbehandlung im Kindesalter, 4411 bis 4900 Aufwandspunkte	99.B8.5I †↔ IMC-Komplexbehandlung im Neugeborenenalter, 3921 bis 4410 Aufwandspunkte
99.B8.4K †↔ IMC-Komplexbehandlung im Kindesalter, 4901 bis 5880 Aufwandspunkte	99.B8.5J †↔ IMC-Komplexbehandlung im Neugeborenenalter, 4411 bis 4900 Aufwandspunkte
99.B8.4L †↔ IMC-Komplexbehandlung im Kindesalter, 5881 bis 6860 Aufwandspunkte	99.B8.5K †↔ IMC-Komplexbehandlung im Neugeborenenalter, 4901 bis 5880 Aufwandspunkte
99.B8.4M †↔ IMC-Komplexbehandlung im Kindesalter, 6861 bis 7840 Aufwandspunkte	99.B8.5L †↔ IMC-Komplexbehandlung im Neugeborenenalter, 5881 bis 6860 Aufwandspunkte
99.B8.4N †↔ IMC-Komplexbehandlung im Kindesalter, 7841 bis 9800 Aufwandspunkte	99.B8.5M †↔ IMC-Komplexbehandlung im Neugeborenenalter, 6861 bis 7840 Aufwandspunkte
99.B8.4O †↔ IMC-Komplexbehandlung im Kindesalter, 9801 bis 11760 Aufwandspunkte	99.B8.5N †↔ IMC-Komplexbehandlung im Neugeborenenalter, 7841 bis 9800 Aufwandspunkte
99.B8.4P †↔ IMC-Komplexbehandlung im Kindesalter, 11761 bis 13720 Aufwandspunkte	99.B8.5O †↔ IMC-Komplexbehandlung im Neugeborenenalter, 9801 bis 11760 Aufwandspunkte
99.B8.4Q †↔ IMC-Komplexbehandlung im Kindesalter, 13721 bis 16660 Aufwandspunkte	99.B8.5P †↔ IMC-Komplexbehandlung im Neugeborenenalter, 11761 bis 13720 Aufwandspunkte
99.B8.4R †↔ IMC-Komplexbehandlung im Kindesalter, 16661 bis 19600 Aufwandspunkte	99.B8.5Q †↔ IMC-Komplexbehandlung im Neugeborenenalter, 13721 bis 16660 Aufwandspunkte

99.B8.5R †↔ IMC-Komplexbehandlung im Neugeborenenalter, 16661 bis 19600 Aufwandspunkte

99.B8.5S †↔ IMC-Komplexbehandlung im Neugeborenenalter, 19601 und mehr Aufwandspunkte

Prozedur A46-13

99.B8.14 †↔ IMC-Komplexbehandlung des Erwachsenen, 361 bis 552 Aufwandspunkte

99.B8.15 †↔ IMC-Komplexbehandlung des Erwachsenen, 553 bis 828 Aufwandspunkte

99.B8.16 †↔ IMC-Komplexbehandlung des Erwachsenen, 829 bis 1104 Aufwandspunkte

99.B8.17 †↔ IMC-Komplexbehandlung des Erwachsenen, 1105 bis 1380 Aufwandspunkte

99.B8.18 †↔ IMC-Komplexbehandlung des Erwachsenen, 1381 bis 1656 Aufwandspunkte

99.B8.1A †↔ IMC-Komplexbehandlung des Erwachsenen, 1657 bis 1932 Aufwandspunkte

99.B8.1B †↔ IMC-Komplexbehandlung des Erwachsenen, 1933 bis 2208 Aufwandspunkte

99.B8.1C †↔ IMC-Komplexbehandlung des Erwachsenen, 2209 bis 2484 Aufwandspunkte

99.B8.1D †↔ IMC-Komplexbehandlung des Erwachsenen, 2485 bis 2760 Aufwandspunkte

99.B8.1E †↔ IMC-Komplexbehandlung des Erwachsenen, 2761 bis 3220 Aufwandspunkte

99.B8.1F †↔ IMC-Komplexbehandlung des Erwachsenen, 3221 bis 3680 Aufwandspunkte

99.B8.1G †↔ IMC-Komplexbehandlung des Erwachsenen, 3681 bis 4600 Aufwandspunkte

99.B8.1H †↔ IMC-Komplexbehandlung des Erwachsenen, 4601 bis 5520 Aufwandspunkte

99.B8.1I †↔ IMC-Komplexbehandlung des Erwachsenen, 5521 bis 7360 Aufwandspunkte

99.B8.1J †↔ IMC-Komplexbehandlung des Erwachsenen, 7361 bis 9200 Aufwandspunkte

99.B8.1K †↔ IMC-Komplexbehandlung des Erwachsenen, 9201 bis 11040 Aufwandspunkte

99.B8.1L †↔ IMC-Komplexbehandlung des Erwachsenen, 11041 bis 13800 Aufwandspunkte

99.B8.1M †↔ IMC-Komplexbehandlung des Erwachsenen, 13801 bis 16560 Aufwandspunkte

99.B8.1N †↔ IMC-Komplexbehandlung des Erwachsenen, 16561 bis 19320 Aufwandspunkte

99.B8.1O †↔ IMC-Komplexbehandlung des Erwachsenen, 19321 und mehr Aufwandspunkte

Prozedur A46-14

93.87.A1 †↔ Paraplegiologische rehabilitative Komplexbehandlung, mindestens 196 bis zu 223 Behandlungstage, mit durchschnittlich 10 Therapieeinheiten pro Woche

93.87.A2 †↔ Paraplegiologische rehabilitative Komplexbehandlung, mindestens 196 bis zu 223 Behandlungstage, mit durchschnittlich 15 Therapieeinheiten pro Woche

93.87.A3 †↔ Paraplegiologische rehabilitative Komplexbehandlung, mindestens 196 bis zu 223 Behandlungstage, mit durchschnittlich 20 Therapieeinheiten pro Woche

93.87.A4 †↔ Paraplegiologische rehabilitative Komplexbehandlung, mindestens 196 bis zu 223 Behandlungstage, mit durchschnittlich 30 Therapieeinheiten pro Woche

93.87.B1 †↔ Paraplegiologische rehabilitative Komplexbehandlung, mindestens 224 bis zu 251 Behandlungstage, mit durchschnittlich 10 Therapieeinheiten pro Woche

93.87.B2 †↔ Paraplegiologische rehabilitative Komplexbehandlung, mindestens 224 bis zu 251 Behandlungstage, mit durchschnittlich 15 Therapieeinheiten pro Woche

93.87.B3 †↔ Paraplegiologische rehabilitative Komplexbehandlung, mindestens 224 bis zu 251 Behandlungstage, mit durchschnittlich 20 Therapieeinheiten pro Woche

93.87.B4 †↔ Paraplegiologische rehabilitative Komplexbehandlung, mindestens 224 bis zu 251 Behandlungstage, mit durchschnittlich 30 Therapieeinheiten pro Woche

93.87.C1 †↔ Paraplegiologische rehabilitative Komplexbehandlung, mindestens 252 bis zu 279 Behandlungstage, mit durchschnittlich 10 Therapieeinheiten pro Woche

93.87.C2 †↔ Paraplegiologische rehabilitative Komplexbehandlung, mindestens 252 bis zu 279 Behandlungstage, mit durchschnittlich 15 Therapieeinheiten pro Woche

93.87.C3 †↔ Paraplegiologische rehabilitative Komplexbehandlung, mindestens 252 bis zu 279 Behandlungstage, mit durchschnittlich 20 Therapieeinheiten pro Woche

93.87.C4 †↔ Paraplegiologische rehabilitative Komplexbehandlung, mindestens 252 bis zu 279 Behandlungstage, mit durchschnittlich 30 Therapieeinheiten pro Woche

93.87.D1 †↔ Paraplegiologische rehabilitative Komplexbehandlung, mindestens 280 bis zu 307 Behandlungstage, mit durchschnittlich 10 Therapieeinheiten pro Woche

93.87.D2 †↔ Paraplegiologische rehabilitative Komplexbehandlung, mindestens 280 bis zu 307 Behandlungstage, mit durchschnittlich 15 Therapieeinheiten pro Woche

93.87.D3 †↔ Paraplegiologische rehabilitative Komplexbehandlung, mindestens 280 bis zu 307 Behandlungstage, mit durchschnittlich 20 Therapieeinheiten pro Woche

93.87.D4 †↔ Paraplegiologische rehabilitative Komplexbehandlung, mindestens 280 bis zu 307 Behandlungstage, mit durchschnittlich 30 Therapieeinheiten pro Woche

93.87.E1 †↔ Paraplegiologische rehabilitative Komplexbehandlung, mindestens 308 bis zu 335 Behandlungstage, mit durchschnittlich 10 Therapieeinheiten pro Woche

93.87.E2 †↔ Paraplegiologische rehabilitative Komplexbehandlung, mindestens 308 bis zu 335 Behandlungstage, mit durchschnittlich 15 Therapieeinheiten pro Woche

93.87.E3 †↔ Paraplegiologische rehabilitative Komplexbehandlung, mindestens 308 bis zu 335 Behandlungstage, mit durchschnittlich 20 Therapieeinheiten pro Woche

93.87.E4 †↔ Paraplegiologische rehabilitative Komplexbehandlung, mindestens 308 bis zu 335 Behandlungstage, mit durchschnittlich 30 Therapieeinheiten pro Woche

- 93.87.F1 †↔ Paraplegiologische rehabilitative
Komplexbehandlung, 336 und mehr
Behandlungstage, mit durchschnittlich 10
Therapieeinheiten pro Woche
- 93.87.F2 †↔ Paraplegiologische rehabilitative
Komplexbehandlung, 336 und mehr
Behandlungstage, mit durchschnittlich 15
Therapieeinheiten pro Woche
- 93.87.F3 †↔ Paraplegiologische rehabilitative
Komplexbehandlung, 336 und mehr
Behandlungstage, mit durchschnittlich 20
Therapieeinheiten pro Woche
- 93.87.F4 †↔ Paraplegiologische rehabilitative
Komplexbehandlung, 336 und mehr
Behandlungstage, mit durchschnittlich 30
Therapieeinheiten pro Woche

Prozedur A46-15

- 99.C2.1P †↔ Pflege-Komplexbehandlung bei Erwachsenen, 226
bis 250 Aufwandspunkte
- 99.C2.1Q †↔ Pflege-Komplexbehandlung bei Erwachsenen, 251
bis 275 Aufwandspunkte
- 99.C2.1R †↔ Pflege-Komplexbehandlung bei Erwachsenen, 276
bis 300 Aufwandspunkte
- 99.C2.1S †↔ Pflege-Komplexbehandlung bei Erwachsenen, 301
bis 350 Aufwandspunkte
- 99.C2.1T †↔ Pflege-Komplexbehandlung bei Erwachsenen, 351
bis 400 Aufwandspunkte
- 99.C2.1U †↔ Pflege-Komplexbehandlung bei Erwachsenen, 401
bis 450 Aufwandspunkte
- 99.C2.1V †↔ Pflege-Komplexbehandlung bei Erwachsenen, 451
bis 500 Aufwandspunkte
- 99.C2.1W †↔ Pflege-Komplexbehandlung bei Erwachsenen, 501
bis 600 Aufwandspunkte
- 99.C2.1Y †↔ Pflege-Komplexbehandlung bei Erwachsenen, 601
bis 700 Aufwandspunkte
- 99.C2.21 †↔ Pflege-Komplexbehandlung bei Erwachsenen, 701
bis 800 Aufwandspunkte
- 99.C2.22 †↔ Pflege-Komplexbehandlung bei Erwachsenen, 801
bis 900 Aufwandspunkte
- 99.C2.23 †↔ Pflege-Komplexbehandlung bei Erwachsenen, 901
bis 1000 Aufwandspunkte
- 99.C2.24 †↔ Pflege-Komplexbehandlung bei Erwachsenen, 1001
bis 1100 Aufwandspunkte
- 99.C2.25 †↔ Pflege-Komplexbehandlung bei Erwachsenen, 1101
bis 1200 Aufwandspunkte
- 99.C2.26 †↔ Pflege-Komplexbehandlung bei Erwachsenen, 1201
bis 1300 Aufwandspunkte
- 99.C2.27 †↔ Pflege-Komplexbehandlung bei Erwachsenen, 1301
bis 1400 Aufwandspunkte
- 99.C2.28 †↔ Pflege-Komplexbehandlung bei Erwachsenen, 1401
bis 1500 Aufwandspunkte
- 99.C2.2A †↔ Pflege-Komplexbehandlung bei Erwachsenen, 1501
bis 1600 Aufwandspunkte
- 99.C2.2B †↔ Pflege-Komplexbehandlung bei Erwachsenen, 1601
bis 1700 Aufwandspunkte
- 99.C2.2C †↔ Pflege-Komplexbehandlung bei Erwachsenen, 1701
bis 1800 Aufwandspunkte
- 99.C2.2D †↔ Pflege-Komplexbehandlung bei Erwachsenen, 1801
bis 1900 Aufwandspunkte
- 99.C2.2E †↔ Pflege-Komplexbehandlung bei Erwachsenen, 1901
bis 2000 Aufwandspunkte
- 99.C2.2F †↔ Pflege-Komplexbehandlung bei Erwachsenen, 2001
bis 2100 Aufwandspunkte
- 99.C2.2G †↔ Pflege-Komplexbehandlung bei Erwachsenen, 2101
bis 2200 Aufwandspunkte
- 99.C2.2H †↔ Pflege-Komplexbehandlung bei Erwachsenen, 2201
bis 2300 Aufwandspunkte
- 99.C2.2I †↔ Pflege-Komplexbehandlung bei Erwachsenen, 2301
bis 2400 Aufwandspunkte
- 99.C2.2J †↔ Pflege-Komplexbehandlung bei Erwachsenen, 2401
bis 2500 Aufwandspunkte
- 99.C2.2K †↔ Pflege-Komplexbehandlung bei Erwachsenen, 2501
und mehr Aufwandspunkte
- 99.C3.1P †↔ Pflege-Komplexbehandlung bei Kindern und
Jugendlichen, 226 bis 250 Aufwandspunkte
- 99.C3.1Q †↔ Pflege-Komplexbehandlung bei Kindern und
Jugendlichen, 251 bis 275 Aufwandspunkte
- 99.C3.1R †↔ Pflege-Komplexbehandlung bei Kindern und
Jugendlichen, 276 bis 300 Aufwandspunkte
- 99.C3.1S †↔ Pflege-Komplexbehandlung bei Kindern und
Jugendlichen, 301 bis 350 Aufwandspunkte
- 99.C3.1T †↔ Pflege-Komplexbehandlung bei Kindern und
Jugendlichen, 351 bis 400 Aufwandspunkte
- 99.C3.1U †↔ Pflege-Komplexbehandlung bei Kindern und
Jugendlichen, 401 bis 450 Aufwandspunkte
- 99.C3.1V †↔ Pflege-Komplexbehandlung bei Kindern und
Jugendlichen, 451 bis 500 Aufwandspunkte
- 99.C3.1W †↔ Pflege-Komplexbehandlung bei Kindern und
Jugendlichen, 501 bis 600 Aufwandspunkte
- 99.C3.1Y †↔ Pflege-Komplexbehandlung bei Kindern und
Jugendlichen, 601 bis 700 Aufwandspunkte
- 99.C3.21 †↔ Pflege-Komplexbehandlung bei Kindern und
Jugendlichen, 701 bis 800 Aufwandspunkte
- 99.C3.22 †↔ Pflege-Komplexbehandlung bei Kindern und
Jugendlichen, 801 bis 900 Aufwandspunkte
- 99.C3.23 †↔ Pflege-Komplexbehandlung bei Kindern und
Jugendlichen, 901 bis 1000 Aufwandspunkte
- 99.C3.24 †↔ Pflege-Komplexbehandlung bei Kindern und
Jugendlichen, 1001 bis 1100 Aufwandspunkte
- 99.C3.25 †↔ Pflege-Komplexbehandlung bei Kindern und
Jugendlichen, 1101 bis 1200 Aufwandspunkte
- 99.C3.26 †↔ Pflege-Komplexbehandlung bei Kindern und
Jugendlichen, 1201 bis 1300 Aufwandspunkte
- 99.C3.27 †↔ Pflege-Komplexbehandlung bei Kindern und
Jugendlichen, 1301 bis 1400 Aufwandspunkte
- 99.C3.28 †↔ Pflege-Komplexbehandlung bei Kindern und
Jugendlichen, 1401 bis 1500 Aufwandspunkte
- 99.C3.2A †↔ Pflege-Komplexbehandlung bei Kindern und
Jugendlichen, 1501 bis 1600 Aufwandspunkte
- 99.C3.2B †↔ Pflege-Komplexbehandlung bei Kindern und
Jugendlichen, 1601 bis 1700 Aufwandspunkte
- 99.C3.2C †↔ Pflege-Komplexbehandlung bei Kindern und
Jugendlichen, 1701 bis 1800 Aufwandspunkte
- 99.C3.2D †↔ Pflege-Komplexbehandlung bei Kindern und
Jugendlichen, 1801 bis 1900 Aufwandspunkte
- 99.C3.2E †↔ Pflege-Komplexbehandlung bei Kindern und
Jugendlichen, 1901 bis 2000 Aufwandspunkte
- 99.C3.2F †↔ Pflege-Komplexbehandlung bei Kindern und
Jugendlichen, 2001 bis 2100 Aufwandspunkte
- 99.C3.2G †↔ Pflege-Komplexbehandlung bei Kindern und
Jugendlichen, 2101 bis 2200 Aufwandspunkte
- 99.C3.2H †↔ Pflege-Komplexbehandlung bei Kindern und
Jugendlichen, 2201 bis 2300 Aufwandspunkte
- 99.C3.2I †↔ Pflege-Komplexbehandlung bei Kindern und
Jugendlichen, 2301 bis 2400 Aufwandspunkte
- 99.C3.2J †↔ Pflege-Komplexbehandlung bei Kindern und
Jugendlichen, 2401 bis 2500 Aufwandspunkte
- 99.C3.2K †↔ Pflege-Komplexbehandlung bei Kindern und
Jugendlichen, 2501 und mehr Aufwandspunkte
- 99.C4.1P †↔ Pflege-Komplexbehandlung bei Kleinkindern, 226 bis
250 Aufwandspunkte
- 99.C4.1Q †↔ Pflege-Komplexbehandlung bei Kleinkindern, 251 bis
275 Aufwandspunkte

99.C4.1R ‡↔	Pflege-Komplexbehandlung bei Kleinkindern, 276 bis 300 Aufwandspunkte	99.C5.1T ‡↔	Pflege-Komplexbehandlung bei Frühgeborenen, Neugeborenen und Säuglingen, 351 bis 400 Aufwandspunkte
99.C4.1S ‡↔	Pflege-Komplexbehandlung bei Kleinkindern, 301 bis 350 Aufwandspunkte	99.C5.1U ‡↔	Pflege-Komplexbehandlung bei Frühgeborenen, Neugeborenen und Säuglingen, 401 bis 450 Aufwandspunkte
99.C4.1T ‡↔	Pflege-Komplexbehandlung bei Kleinkindern, 351 bis 400 Aufwandspunkte	99.C5.1V ‡↔	Pflege-Komplexbehandlung bei Frühgeborenen, Neugeborenen und Säuglingen, 451 bis 500 Aufwandspunkte
99.C4.1U ‡↔	Pflege-Komplexbehandlung bei Kleinkindern, 401 bis 450 Aufwandspunkte	99.C5.1W ‡↔	Pflege-Komplexbehandlung bei Frühgeborenen, Neugeborenen und Säuglingen, 501 bis 600 Aufwandspunkte
99.C4.1V ‡↔	Pflege-Komplexbehandlung bei Kleinkindern, 451 bis 500 Aufwandspunkte	99.C5.1Y ‡↔	Pflege-Komplexbehandlung bei Frühgeborenen, Neugeborenen und Säuglingen, 601 bis 700 Aufwandspunkte
99.C4.1W ‡↔	Pflege-Komplexbehandlung bei Kleinkindern, 501 bis 600 Aufwandspunkte	99.C5.21 ‡↔	Pflege-Komplexbehandlung bei Frühgeborenen, Neugeborenen und Säuglingen, 701 bis 800 Aufwandspunkte
99.C4.1Y ‡↔	Pflege-Komplexbehandlung bei Kleinkindern, 601 bis 700 Aufwandspunkte	99.C5.22 ‡↔	Pflege-Komplexbehandlung bei Frühgeborenen, Neugeborenen und Säuglingen, 801 bis 900 Aufwandspunkte
99.C4.21 ‡↔	Pflege-Komplexbehandlung bei Kleinkindern, 701 bis 800 Aufwandspunkte	99.C5.23 ‡↔	Pflege-Komplexbehandlung bei Frühgeborenen, Neugeborenen und Säuglingen, 901 bis 1000 Aufwandspunkte
99.C4.22 ‡↔	Pflege-Komplexbehandlung bei Kleinkindern, 801 bis 900 Aufwandspunkte	99.C5.24 ‡↔	Pflege-Komplexbehandlung bei Frühgeborenen, Neugeborenen und Säuglingen, 1001 bis 1100 Aufwandspunkte
99.C4.23 ‡↔	Pflege-Komplexbehandlung bei Kleinkindern, 901 bis 1000 Aufwandspunkte	99.C5.25 ‡↔	Pflege-Komplexbehandlung bei Frühgeborenen, Neugeborenen und Säuglingen, 1101 bis 1200 Aufwandspunkte
99.C4.24 ‡↔	Pflege-Komplexbehandlung bei Kleinkindern, 1001 bis 1100 Aufwandspunkte	99.C5.26 ‡↔	Pflege-Komplexbehandlung bei Frühgeborenen, Neugeborenen und Säuglingen, 1201 bis 1300 Aufwandspunkte
99.C4.25 ‡↔	Pflege-Komplexbehandlung bei Kleinkindern, 1101 bis 1200 Aufwandspunkte	99.C5.27 ‡↔	Pflege-Komplexbehandlung bei Frühgeborenen, Neugeborenen und Säuglingen, 1301 bis 1400 Aufwandspunkte
99.C4.26 ‡↔	Pflege-Komplexbehandlung bei Kleinkindern, 1201 bis 1300 Aufwandspunkte	99.C5.28 ‡↔	Pflege-Komplexbehandlung bei Frühgeborenen, Neugeborenen und Säuglingen, 1401 bis 1500 Aufwandspunkte
99.C4.27 ‡↔	Pflege-Komplexbehandlung bei Kleinkindern, 1301 bis 1400 Aufwandspunkte	99.C5.2A ‡↔	Pflege-Komplexbehandlung bei Frühgeborenen, Neugeborenen und Säuglingen, 1501 bis 1600 Aufwandspunkte
99.C4.28 ‡↔	Pflege-Komplexbehandlung bei Kleinkindern, 1401 bis 1500 Aufwandspunkte	99.C5.2B ‡↔	Pflege-Komplexbehandlung bei Frühgeborenen, Neugeborenen und Säuglingen, 1601 bis 1700 Aufwandspunkte
99.C4.2A ‡↔	Pflege-Komplexbehandlung bei Kleinkindern, 1501 bis 1600 Aufwandspunkte	99.C5.2C ‡↔	Pflege-Komplexbehandlung bei Frühgeborenen, Neugeborenen und Säuglingen, 1701 bis 1800 Aufwandspunkte
99.C4.2B ‡↔	Pflege-Komplexbehandlung bei Kleinkindern, 1601 bis 1700 Aufwandspunkte	99.C5.2D ‡↔	Pflege-Komplexbehandlung bei Frühgeborenen, Neugeborenen und Säuglingen, 1801 bis 1900 Aufwandspunkte
99.C4.2C ‡↔	Pflege-Komplexbehandlung bei Kleinkindern, 1701 bis 1800 Aufwandspunkte	99.C5.2E ‡↔	Pflege-Komplexbehandlung bei Frühgeborenen, Neugeborenen und Säuglingen, 1901 bis 2000 Aufwandspunkte
99.C4.2D ‡↔	Pflege-Komplexbehandlung bei Kleinkindern, 1801 bis 1900 Aufwandspunkte	99.C5.2F ‡↔	Pflege-Komplexbehandlung bei Frühgeborenen, Neugeborenen und Säuglingen, 2001 bis 2100 Aufwandspunkte
99.C4.2E ‡↔	Pflege-Komplexbehandlung bei Kleinkindern, 1901 bis 2000 Aufwandspunkte	99.C5.2G ‡↔	Pflege-Komplexbehandlung bei Frühgeborenen, Neugeborenen und Säuglingen, 2101 und mehr Aufwandspunkte
99.C4.2F ‡↔	Pflege-Komplexbehandlung bei Kleinkindern, 2001 bis 2100 Aufwandspunkte		
99.C4.2G ‡↔	Pflege-Komplexbehandlung bei Kleinkindern, 2101 bis 2200 Aufwandspunkte		
99.C4.2H ‡↔	Pflege-Komplexbehandlung bei Kleinkindern, 2201 bis 2300 Aufwandspunkte		
99.C4.2I ‡↔	Pflege-Komplexbehandlung bei Kleinkindern, 2301 bis 2400 Aufwandspunkte		
99.C4.2J ‡↔	Pflege-Komplexbehandlung bei Kleinkindern, 2401 bis 2500 Aufwandspunkte		
99.C4.2K ‡↔	Pflege-Komplexbehandlung bei Kleinkindern, 2501 und mehr Aufwandspunkte		
99.C5.1P ‡↔	Pflege-Komplexbehandlung bei Frühgeborenen, Neugeborenen und Säuglingen, 226 bis 250 Aufwandspunkte		
99.C5.1Q ‡↔	Pflege-Komplexbehandlung bei Frühgeborenen, Neugeborenen und Säuglingen, 251 bis 275 Aufwandspunkte		
99.C5.1R ‡↔	Pflege-Komplexbehandlung bei Frühgeborenen, Neugeborenen und Säuglingen, 276 bis 300 Aufwandspunkte		
99.C5.1S ‡↔	Pflege-Komplexbehandlung bei Frühgeborenen, Neugeborenen und Säuglingen, 301 bis 350 Aufwandspunkte		

Prozedur A46-16

- | | |
|---------------------------------------------------------------------------------------------------------------------------------------------------------------------------------------------------------------------------------------------------------------------------------------------------------------------------------------------------------------------------------------------------------------------------------------------------------------------------------------------------------------------------------------------------------------------------------------------------------------------------------------------------------------------------------------------------------------------------------------------|---------------------------------------------------------------------------------------------------------------------------------------------------------------------------------------------------------------------------------------------------------------------------------------------------------------------------------------------------------------------------------------------------------------------------------------------------------------------------------------------------------------------------------------------------------------------------------------------------------------------------------------------------------------------------------------------------------------------------------------------|
| <p>93.87.71 †↔ Paraplegiologische rehabilitative
Komplexbehandlung, mindestens 140 bis zu 167
Behandlungstage, mit durchschnittlich 10
Therapieeinheiten pro Woche</p> <p>93.87.72 †↔ Paraplegiologische rehabilitative
Komplexbehandlung, mindestens 140 bis zu 167
Behandlungstage, mit durchschnittlich 15
Therapieeinheiten pro Woche</p> <p>93.87.73 †↔ Paraplegiologische rehabilitative
Komplexbehandlung, mindestens 140 bis zu 167
Behandlungstage, mit durchschnittlich 20
Therapieeinheiten pro Woche</p> <p>93.87.74 †↔ Paraplegiologische rehabilitative
Komplexbehandlung, mindestens 140 bis zu 167
Behandlungstage, mit durchschnittlich 30
Therapieeinheiten pro Woche</p> | <p>93.87.81 †↔ Paraplegiologische rehabilitative
Komplexbehandlung, mindestens 168 bis zu 195
Behandlungstage, mit durchschnittlich 10
Therapieeinheiten pro Woche</p> <p>93.87.82 †↔ Paraplegiologische rehabilitative
Komplexbehandlung, mindestens 168 bis zu 195
Behandlungstage, mit durchschnittlich 15
Therapieeinheiten pro Woche</p> <p>93.87.83 †↔ Paraplegiologische rehabilitative
Komplexbehandlung, mindestens 168 bis zu 195
Behandlungstage, mit durchschnittlich 20
Therapieeinheiten pro Woche</p> <p>93.87.84 †↔ Paraplegiologische rehabilitative
Komplexbehandlung, mindestens 168 bis zu 195
Behandlungstage, mit durchschnittlich 30
Therapieeinheiten pro Woche</p> |
|---------------------------------------------------------------------------------------------------------------------------------------------------------------------------------------------------------------------------------------------------------------------------------------------------------------------------------------------------------------------------------------------------------------------------------------------------------------------------------------------------------------------------------------------------------------------------------------------------------------------------------------------------------------------------------------------------------------------------------------------|---------------------------------------------------------------------------------------------------------------------------------------------------------------------------------------------------------------------------------------------------------------------------------------------------------------------------------------------------------------------------------------------------------------------------------------------------------------------------------------------------------------------------------------------------------------------------------------------------------------------------------------------------------------------------------------------------------------------------------------------|

Prozedur A46-17

- | | |
|-------------------------------------------------------------------------------------------------------------------------------------------------------------------------------------------------------------------------------------------------------------------------------------------------------------------------------------------------------------------------------------------------------------------------------------------------------------------------------------------------------------------------------------------------------------------------------------------------------------------------------------------------------------------------------------------------------------------------------------------------------------------------------------------------------------------------------------------------------------------------------------------------------------------------------------------------------------------------------------------------------------------------------------------------------------------------------------------------------------------------------------------------------------------------------------------------------------------------------------------------------------------------------------------------------------------------------------------------------------------------------------------------------------------------------------------------------------------------------------------------------------------------------------------------------------------------------------------------------------------------------------------------------------------------------------------------------------------------------------------------------------------------------------------------------------------------------------------------------------------------------------------------------------------------------------------------------------------------------------------------------------------------------------------------------------------------------------------------------------------------------------------------------------------------------------------------------------------------------------------------------|----------------------------------------------------------------------------------------------------------------------------------------------------------------------------------------------------------------------------------------------------------------------------------------------------------------------------------------------------------------------------------------------------------------------------------------------------------------------------------------------------------------------------------------------------------------------------------------------------------------------------------------------------------------------------------------------------------------------------------------------------------------------------------------------------------------------------------------------------------------------------------------------------------------------------------------------------------------------------------------------------------------------------------------------------------------------------------------------------------------------------------------------------------------------------------------------------------------------------------------------------------------------------------------------------------------------------------------------------------------------------------------------------------------------------------------------------------------------------------------------------------------------------------------------------------------------------------------------------------------------------------------------------------------------------------------------------------------------------------------------------------------------------------------------------------------------------------------------------------------------------------------------------------------------------------------------------------------------------------------------------------------------------------------------------------------------------------------------------------------------|
| <p>99.B7.16 †↔ Intensivmedizinische Komplexbehandlung, 829 bis
1104 Aufwandspunkte</p> <p>99.B7.17 †↔ Intensivmedizinische Komplexbehandlung, 1105 bis
1380 Aufwandspunkte</p> <p>99.B7.18 †↔ Intensivmedizinische Komplexbehandlung, 1381 bis
1656 Aufwandspunkte</p> <p>99.B7.1A †↔ Intensivmedizinische Komplexbehandlung, 1657 bis
1932 Aufwandspunkte</p> <p>99.B7.1B †↔ Intensivmedizinische Komplexbehandlung, 1933 bis
2208 Aufwandspunkte</p> <p>99.B7.1C †↔ Intensivmedizinische Komplexbehandlung, 2209 bis
2484 Aufwandspunkte</p> <p>99.B7.1D †↔ Intensivmedizinische Komplexbehandlung, 2485 bis
2760 Aufwandspunkte</p> <p>99.B7.1E †↔ Intensivmedizinische Komplexbehandlung, 2761 bis
3220 Aufwandspunkte</p> <p>99.B7.1F †↔ Intensivmedizinische Komplexbehandlung, 3221 bis
3680 Aufwandspunkte</p> <p>99.B7.1G †↔ Intensivmedizinische Komplexbehandlung, 3681 bis
4600 Aufwandspunkte</p> <p>99.B7.1H †↔ Intensivmedizinische Komplexbehandlung, 4601 bis
5520 Aufwandspunkte</p> <p>99.B7.1I †↔ Intensivmedizinische Komplexbehandlung, 5521 bis
7360 Aufwandspunkte</p> <p>99.B7.1J †↔ Intensivmedizinische Komplexbehandlung, 7361 bis
9200 Aufwandspunkte</p> <p>99.B7.1K †↔ Intensivmedizinische Komplexbehandlung, 9201 bis
11040 Aufwandspunkte</p> <p>99.B7.1L †↔ Intensivmedizinische Komplexbehandlung, 11041 bis
13800 Aufwandspunkte</p> <p>99.B7.1M †↔ Intensivmedizinische Komplexbehandlung, 13801 bis
16560 Aufwandspunkte</p> <p>99.B7.1N †↔ Intensivmedizinische Komplexbehandlung, 16561 bis
19320 Aufwandspunkte</p> <p>99.B7.1O †↔ Intensivmedizinische Komplexbehandlung, 19321
und mehr Aufwandspunkte</p> <p>99.B7.46 †↔ Intensivmedizinische Komplexbehandlung im
Kindesalter (Basisprozedur), 589 bis 784
Aufwandspunkte</p> <p>99.B7.47 †↔ Intensivmedizinische Komplexbehandlung im
Kindesalter (Basisprozedur), 785 bis 980
Aufwandspunkte</p> <p>99.B7.48 †↔ Intensivmedizinische Komplexbehandlung im
Kindesalter (Basisprozedur), 981 bis 1176
Aufwandspunkte</p> <p>99.B7.4A †↔ Intensivmedizinische Komplexbehandlung im
Kindesalter (Basisprozedur), 1177 bis 1470
Aufwandspunkte</p> | <p>99.B7.4B †↔ Intensivmedizinische Komplexbehandlung im
Kindesalter (Basisprozedur), 1471 bis 1764
Aufwandspunkte</p> <p>99.B7.4C †↔ Intensivmedizinische Komplexbehandlung im
Kindesalter (Basisprozedur), 1765 bis 2058
Aufwandspunkte</p> <p>99.B7.4D †↔ Intensivmedizinische Komplexbehandlung im
Kindesalter (Basisprozedur), 2059 bis 2352
Aufwandspunkte</p> <p>99.B7.4E †↔ Intensivmedizinische Komplexbehandlung im
Kindesalter (Basisprozedur), 2353 bis 2646
Aufwandspunkte</p> <p>99.B7.4F †↔ Intensivmedizinische Komplexbehandlung im
Kindesalter (Basisprozedur), 2647 bis 2940
Aufwandspunkte</p> <p>99.B7.4G †↔ Intensivmedizinische Komplexbehandlung im
Kindesalter (Basisprozedur), 2941 bis 3430
Aufwandspunkte</p> <p>99.B7.4H †↔ Intensivmedizinische Komplexbehandlung im
Kindesalter (Basisprozedur), 3431 bis 3920
Aufwandspunkte</p> <p>99.B7.4I †↔ Intensivmedizinische Komplexbehandlung im
Kindesalter (Basisprozedur), 3921 bis 4410
Aufwandspunkte</p> <p>99.B7.4J †↔ Intensivmedizinische Komplexbehandlung im
Kindesalter (Basisprozedur), 4411 bis 4900
Aufwandspunkte</p> <p>99.B7.4K †↔ Intensivmedizinische Komplexbehandlung im
Kindesalter (Basisprozedur), 4901 bis 5880
Aufwandspunkte</p> <p>99.B7.4L †↔ Intensivmedizinische Komplexbehandlung im
Kindesalter (Basisprozedur), 5881 bis 6860
Aufwandspunkte</p> <p>99.B7.4M †↔ Intensivmedizinische Komplexbehandlung im
Kindesalter (Basisprozedur), 6861 bis 7840
Aufwandspunkte</p> <p>99.B7.4N †↔ Intensivmedizinische Komplexbehandlung im
Kindesalter (Basisprozedur), 7841 bis 9800
Aufwandspunkte</p> <p>99.B7.4O †↔ Intensivmedizinische Komplexbehandlung im
Kindesalter (Basisprozedur), 9801 bis 11760
Aufwandspunkte</p> <p>99.B7.4P †↔ Intensivmedizinische Komplexbehandlung im
Kindesalter (Basisprozedur), 11761 bis 13720
Aufwandspunkte</p> <p>99.B7.4Q †↔ Intensivmedizinische Komplexbehandlung im
Kindesalter (Basisprozedur), 13721 bis 16660
Aufwandspunkte</p> |
|-------------------------------------------------------------------------------------------------------------------------------------------------------------------------------------------------------------------------------------------------------------------------------------------------------------------------------------------------------------------------------------------------------------------------------------------------------------------------------------------------------------------------------------------------------------------------------------------------------------------------------------------------------------------------------------------------------------------------------------------------------------------------------------------------------------------------------------------------------------------------------------------------------------------------------------------------------------------------------------------------------------------------------------------------------------------------------------------------------------------------------------------------------------------------------------------------------------------------------------------------------------------------------------------------------------------------------------------------------------------------------------------------------------------------------------------------------------------------------------------------------------------------------------------------------------------------------------------------------------------------------------------------------------------------------------------------------------------------------------------------------------------------------------------------------------------------------------------------------------------------------------------------------------------------------------------------------------------------------------------------------------------------------------------------------------------------------------------------------------------------------------------------------------------------------------------------------------------------------------------------------|----------------------------------------------------------------------------------------------------------------------------------------------------------------------------------------------------------------------------------------------------------------------------------------------------------------------------------------------------------------------------------------------------------------------------------------------------------------------------------------------------------------------------------------------------------------------------------------------------------------------------------------------------------------------------------------------------------------------------------------------------------------------------------------------------------------------------------------------------------------------------------------------------------------------------------------------------------------------------------------------------------------------------------------------------------------------------------------------------------------------------------------------------------------------------------------------------------------------------------------------------------------------------------------------------------------------------------------------------------------------------------------------------------------------------------------------------------------------------------------------------------------------------------------------------------------------------------------------------------------------------------------------------------------------------------------------------------------------------------------------------------------------------------------------------------------------------------------------------------------------------------------------------------------------------------------------------------------------------------------------------------------------------------------------------------------------------------------------------------------------|

- 99.B7.4R †↔ Intensivmedizinische Komplexbehandlung im Kindesalter (Basisprozedur), 16661 bis 19600 Aufwandspunkte
- 99.B7.4S †↔ Intensivmedizinische Komplexbehandlung im Kindesalter (Basisprozedur), 19601 und mehr Aufwandspunkte
- 99.B7.56 †↔ Intensivmedizinische Komplexbehandlung im Neugeborenenalter (Basisprozedur), 589 bis 784 Aufwandspunkte
- 99.B7.57 †↔ Intensivmedizinische Komplexbehandlung im Neugeborenenalter (Basisprozedur), 785 bis 980 Aufwandspunkte
- 99.B7.58 †↔ Intensivmedizinische Komplexbehandlung im Neugeborenenalter (Basisprozedur), 981 bis 1176 Aufwandspunkte
- 99.B7.5A †↔ Intensivmedizinische Komplexbehandlung im Neugeborenenalter (Basisprozedur), 1177 bis 1470 Aufwandspunkte
- 99.B7.5B †↔ Intensivmedizinische Komplexbehandlung im Neugeborenenalter (Basisprozedur), 1471 bis 1764 Aufwandspunkte
- 99.B7.5C †↔ Intensivmedizinische Komplexbehandlung im Neugeborenenalter (Basisprozedur), 1765 bis 2058 Aufwandspunkte
- 99.B7.5D †↔ Intensivmedizinische Komplexbehandlung im Neugeborenenalter (Basisprozedur), 2059 bis 2352 Aufwandspunkte
- 99.B7.5E †↔ Intensivmedizinische Komplexbehandlung im Neugeborenenalter (Basisprozedur), 2353 bis 2646 Aufwandspunkte
- 99.B7.5F †↔ Intensivmedizinische Komplexbehandlung im Neugeborenenalter (Basisprozedur), 2647 bis 2940 Aufwandspunkte
- 99.B7.5G †↔ Intensivmedizinische Komplexbehandlung im Neugeborenenalter (Basisprozedur), 2941 bis 3430 Aufwandspunkte
- 99.B7.5H †↔ Intensivmedizinische Komplexbehandlung im Neugeborenenalter (Basisprozedur), 3431 bis 3920 Aufwandspunkte
- 99.B7.5I †↔ Intensivmedizinische Komplexbehandlung im Neugeborenenalter (Basisprozedur), 3921 bis 4410 Aufwandspunkte
- 99.B7.5J †↔ Intensivmedizinische Komplexbehandlung im Neugeborenenalter (Basisprozedur), 4411 bis 4900 Aufwandspunkte
- 99.B7.5K †↔ Intensivmedizinische Komplexbehandlung im Neugeborenenalter (Basisprozedur), 4901 bis 5880 Aufwandspunkte
- 99.B7.5L †↔ Intensivmedizinische Komplexbehandlung im Neugeborenenalter (Basisprozedur), 5881 bis 6860 Aufwandspunkte
- 99.B7.5M †↔ Intensivmedizinische Komplexbehandlung im Neugeborenenalter (Basisprozedur), 6861 bis 7840 Aufwandspunkte
- 99.B7.5N †↔ Intensivmedizinische Komplexbehandlung im Neugeborenenalter (Basisprozedur), 7841 bis 9800 Aufwandspunkte
- 99.B7.5O †↔ Intensivmedizinische Komplexbehandlung im Neugeborenenalter (Basisprozedur), 9801 bis 11760 Aufwandspunkte
- 99.B7.5P †↔ Intensivmedizinische Komplexbehandlung im Neugeborenenalter (Basisprozedur), 11761 bis 13720 Aufwandspunkte
- 99.B7.5Q †↔ Intensivmedizinische Komplexbehandlung im Neugeborenenalter (Basisprozedur), 13721 bis 16660 Aufwandspunkte
- 99.B7.5R †↔ Intensivmedizinische Komplexbehandlung im Neugeborenenalter (Basisprozedur), 16661 bis 19600 Aufwandspunkte
- 99.B7.5S †↔ Intensivmedizinische Komplexbehandlung im Neugeborenenalter (Basisprozedur), 19601 und mehr Aufwandspunkte

Prozedur A46-18

- 93.87.61 †↔ Paraplegiologische rehabilitative Komplexbehandlung, mindestens 112 bis zu 139 Behandlungstage, mit durchschnittlich 10 Therapieeinheiten pro Woche
- 93.87.62 †↔ Paraplegiologische rehabilitative Komplexbehandlung, mindestens 112 bis zu 139 Behandlungstage, mit durchschnittlich 15 Therapieeinheiten pro Woche
- 93.87.63 †↔ Paraplegiologische rehabilitative Komplexbehandlung, mindestens 112 bis zu 139 Behandlungstage, mit durchschnittlich 20 Therapieeinheiten pro Woche
- 93.87.64 †↔ Paraplegiologische rehabilitative Komplexbehandlung, mindestens 112 bis zu 139 Behandlungstage, mit durchschnittlich 30 Therapieeinheiten pro Woche
- 93.87.71 †↔ Paraplegiologische rehabilitative Komplexbehandlung, mindestens 140 bis zu 167 Behandlungstage, mit durchschnittlich 10 Therapieeinheiten pro Woche
- 93.87.72 †↔ Paraplegiologische rehabilitative Komplexbehandlung, mindestens 140 bis zu 167 Behandlungstage, mit durchschnittlich 15 Therapieeinheiten pro Woche
- 93.87.73 †↔ Paraplegiologische rehabilitative Komplexbehandlung, mindestens 140 bis zu 167 Behandlungstage, mit durchschnittlich 20 Therapieeinheiten pro Woche
- 93.87.74 †↔ Paraplegiologische rehabilitative Komplexbehandlung, mindestens 140 bis zu 167 Behandlungstage, mit durchschnittlich 30 Therapieeinheiten pro Woche
- 93.87.81 †↔ Paraplegiologische rehabilitative Komplexbehandlung, mindestens 168 bis zu 195 Behandlungstage, mit durchschnittlich 10 Therapieeinheiten pro Woche
- 93.87.82 †↔ Paraplegiologische rehabilitative Komplexbehandlung, mindestens 168 bis zu 195 Behandlungstage, mit durchschnittlich 15 Therapieeinheiten pro Woche
- 93.87.83 †↔ Paraplegiologische rehabilitative Komplexbehandlung, mindestens 168 bis zu 195 Behandlungstage, mit durchschnittlich 20 Therapieeinheiten pro Woche
- 93.87.84 †↔ Paraplegiologische rehabilitative Komplexbehandlung, mindestens 168 bis zu 195 Behandlungstage, mit durchschnittlich 30 Therapieeinheiten pro Woche

Prozedur A46-19

99.C2.1D †↔	Pflege-Komplexbehandlung bei Erwachsenen, 51 bis 55 Aufwandspunkte	99.C2.2F †↔	Pflege-Komplexbehandlung bei Erwachsenen, 2001 bis 2100 Aufwandspunkte
99.C2.1E †↔	Pflege-Komplexbehandlung bei Erwachsenen, 56 bis 60 Aufwandspunkte	99.C2.2G †↔	Pflege-Komplexbehandlung bei Erwachsenen, 2101 bis 2200 Aufwandspunkte
99.C2.1F †↔	Pflege-Komplexbehandlung bei Erwachsenen, 61 bis 65 Aufwandspunkte	99.C2.2H †↔	Pflege-Komplexbehandlung bei Erwachsenen, 2201 bis 2300 Aufwandspunkte
99.C2.1G †↔	Pflege-Komplexbehandlung bei Erwachsenen, 66 bis 70 Aufwandspunkte	99.C2.2I †↔	Pflege-Komplexbehandlung bei Erwachsenen, 2301 bis 2400 Aufwandspunkte
99.C2.1H †↔	Pflege-Komplexbehandlung bei Erwachsenen, 71 bis 80 Aufwandspunkte	99.C2.2J †↔	Pflege-Komplexbehandlung bei Erwachsenen, 2401 bis 2500 Aufwandspunkte
99.C2.1I †↔	Pflege-Komplexbehandlung bei Erwachsenen, 81 bis 90 Aufwandspunkte	99.C2.2K †↔	Pflege-Komplexbehandlung bei Erwachsenen, 2501 und mehr Aufwandspunkte
99.C2.1J †↔	Pflege-Komplexbehandlung bei Erwachsenen, 91 bis 100 Aufwandspunkte	99.C3.1D †↔	Pflege-Komplexbehandlung bei Kindern und Jugendlichen, 51 bis 55 Aufwandspunkte
99.C2.1K †↔	Pflege-Komplexbehandlung bei Erwachsenen, 101 bis 125 Aufwandspunkte	99.C3.1E †↔	Pflege-Komplexbehandlung bei Kindern und Jugendlichen, 56 bis 60 Aufwandspunkte
99.C2.1L †↔	Pflege-Komplexbehandlung bei Erwachsenen, 126 bis 150 Aufwandspunkte	99.C3.1F †↔	Pflege-Komplexbehandlung bei Kindern und Jugendlichen, 61 bis 65 Aufwandspunkte
99.C2.1M †↔	Pflege-Komplexbehandlung bei Erwachsenen, 151 bis 175 Aufwandspunkte	99.C3.1G †↔	Pflege-Komplexbehandlung bei Kindern und Jugendlichen, 66 bis 70 Aufwandspunkte
99.C2.1N †↔	Pflege-Komplexbehandlung bei Erwachsenen, 176 bis 200 Aufwandspunkte	99.C3.1H †↔	Pflege-Komplexbehandlung bei Kindern und Jugendlichen, 71 bis 80 Aufwandspunkte
99.C2.1O †↔	Pflege-Komplexbehandlung bei Erwachsenen, 201 bis 225 Aufwandspunkte	99.C3.1I †↔	Pflege-Komplexbehandlung bei Kindern und Jugendlichen, 81 bis 90 Aufwandspunkte
99.C2.1P †↔	Pflege-Komplexbehandlung bei Erwachsenen, 226 bis 250 Aufwandspunkte	99.C3.1J †↔	Pflege-Komplexbehandlung bei Kindern und Jugendlichen, 91 bis 100 Aufwandspunkte
99.C2.1Q †↔	Pflege-Komplexbehandlung bei Erwachsenen, 251 bis 275 Aufwandspunkte	99.C3.1K †↔	Pflege-Komplexbehandlung bei Kindern und Jugendlichen, 101 bis 125 Aufwandspunkte
99.C2.1R †↔	Pflege-Komplexbehandlung bei Erwachsenen, 276 bis 300 Aufwandspunkte	99.C3.1L †↔	Pflege-Komplexbehandlung bei Kindern und Jugendlichen, 126 bis 150 Aufwandspunkte
99.C2.1S †↔	Pflege-Komplexbehandlung bei Erwachsenen, 301 bis 350 Aufwandspunkte	99.C3.1M †↔	Pflege-Komplexbehandlung bei Kindern und Jugendlichen, 151 bis 175 Aufwandspunkte
99.C2.1T †↔	Pflege-Komplexbehandlung bei Erwachsenen, 351 bis 400 Aufwandspunkte	99.C3.1N †↔	Pflege-Komplexbehandlung bei Kindern und Jugendlichen, 176 bis 200 Aufwandspunkte
99.C2.1U †↔	Pflege-Komplexbehandlung bei Erwachsenen, 401 bis 450 Aufwandspunkte	99.C3.1O †↔	Pflege-Komplexbehandlung bei Kindern und Jugendlichen, 201 bis 225 Aufwandspunkte
99.C2.1V †↔	Pflege-Komplexbehandlung bei Erwachsenen, 451 bis 500 Aufwandspunkte	99.C3.1P †↔	Pflege-Komplexbehandlung bei Kindern und Jugendlichen, 226 bis 250 Aufwandspunkte
99.C2.1W †↔	Pflege-Komplexbehandlung bei Erwachsenen, 501 bis 600 Aufwandspunkte	99.C3.1Q †↔	Pflege-Komplexbehandlung bei Kindern und Jugendlichen, 251 bis 275 Aufwandspunkte
99.C2.1Y †↔	Pflege-Komplexbehandlung bei Erwachsenen, 601 bis 700 Aufwandspunkte	99.C3.1R †↔	Pflege-Komplexbehandlung bei Kindern und Jugendlichen, 276 bis 300 Aufwandspunkte
99.C2.21 †↔	Pflege-Komplexbehandlung bei Erwachsenen, 701 bis 800 Aufwandspunkte	99.C3.1S †↔	Pflege-Komplexbehandlung bei Kindern und Jugendlichen, 301 bis 350 Aufwandspunkte
99.C2.22 †↔	Pflege-Komplexbehandlung bei Erwachsenen, 801 bis 900 Aufwandspunkte	99.C3.1T †↔	Pflege-Komplexbehandlung bei Kindern und Jugendlichen, 351 bis 400 Aufwandspunkte
99.C2.23 †↔	Pflege-Komplexbehandlung bei Erwachsenen, 901 bis 1000 Aufwandspunkte	99.C3.1U †↔	Pflege-Komplexbehandlung bei Kindern und Jugendlichen, 401 bis 450 Aufwandspunkte
99.C2.24 †↔	Pflege-Komplexbehandlung bei Erwachsenen, 1001 bis 1100 Aufwandspunkte	99.C3.1V †↔	Pflege-Komplexbehandlung bei Kindern und Jugendlichen, 451 bis 500 Aufwandspunkte
99.C2.25 †↔	Pflege-Komplexbehandlung bei Erwachsenen, 1101 bis 1200 Aufwandspunkte	99.C3.1W †↔	Pflege-Komplexbehandlung bei Kindern und Jugendlichen, 501 bis 600 Aufwandspunkte
99.C2.26 †↔	Pflege-Komplexbehandlung bei Erwachsenen, 1201 bis 1300 Aufwandspunkte	99.C3.1Y †↔	Pflege-Komplexbehandlung bei Kindern und Jugendlichen, 601 bis 700 Aufwandspunkte
99.C2.27 †↔	Pflege-Komplexbehandlung bei Erwachsenen, 1301 bis 1400 Aufwandspunkte	99.C3.21 †↔	Pflege-Komplexbehandlung bei Kindern und Jugendlichen, 701 bis 800 Aufwandspunkte
99.C2.28 †↔	Pflege-Komplexbehandlung bei Erwachsenen, 1401 bis 1500 Aufwandspunkte	99.C3.22 †↔	Pflege-Komplexbehandlung bei Kindern und Jugendlichen, 801 bis 900 Aufwandspunkte
99.C2.2A †↔	Pflege-Komplexbehandlung bei Erwachsenen, 1501 bis 1600 Aufwandspunkte	99.C3.23 †↔	Pflege-Komplexbehandlung bei Kindern und Jugendlichen, 901 bis 1000 Aufwandspunkte
99.C2.2B †↔	Pflege-Komplexbehandlung bei Erwachsenen, 1601 bis 1700 Aufwandspunkte	99.C3.24 †↔	Pflege-Komplexbehandlung bei Kindern und Jugendlichen, 1001 bis 1100 Aufwandspunkte
99.C2.2C †↔	Pflege-Komplexbehandlung bei Erwachsenen, 1701 bis 1800 Aufwandspunkte	99.C3.25 †↔	Pflege-Komplexbehandlung bei Kindern und Jugendlichen, 1101 bis 1200 Aufwandspunkte
99.C2.2D †↔	Pflege-Komplexbehandlung bei Erwachsenen, 1801 bis 1900 Aufwandspunkte	99.C3.26 †↔	Pflege-Komplexbehandlung bei Kindern und Jugendlichen, 1201 bis 1300 Aufwandspunkte
99.C2.2E †↔	Pflege-Komplexbehandlung bei Erwachsenen, 1901 bis 2000 Aufwandspunkte	99.C3.27 †↔	Pflege-Komplexbehandlung bei Kindern und Jugendlichen, 1301 bis 1400 Aufwandspunkte

99.C3.28 ‡↔	Pflege-Komplexbehandlung bei Kindern und Jugendlichen, 1401 bis 1500 Aufwandspunkte	99.C4.23 ‡↔	Pflege-Komplexbehandlung bei Kleinkindern, 901 bis 1000 Aufwandspunkte
99.C3.2A ‡↔	Pflege-Komplexbehandlung bei Kindern und Jugendlichen, 1501 bis 1600 Aufwandspunkte	99.C4.24 ‡↔	Pflege-Komplexbehandlung bei Kleinkindern, 1001 bis 1100 Aufwandspunkte
99.C3.2B ‡↔	Pflege-Komplexbehandlung bei Kindern und Jugendlichen, 1601 bis 1700 Aufwandspunkte	99.C4.25 ‡↔	Pflege-Komplexbehandlung bei Kleinkindern, 1101 bis 1200 Aufwandspunkte
99.C3.2C ‡↔	Pflege-Komplexbehandlung bei Kindern und Jugendlichen, 1701 bis 1800 Aufwandspunkte	99.C4.26 ‡↔	Pflege-Komplexbehandlung bei Kleinkindern, 1201 bis 1300 Aufwandspunkte
99.C3.2D ‡↔	Pflege-Komplexbehandlung bei Kindern und Jugendlichen, 1801 bis 1900 Aufwandspunkte	99.C4.27 ‡↔	Pflege-Komplexbehandlung bei Kleinkindern, 1301 bis 1400 Aufwandspunkte
99.C3.2E ‡↔	Pflege-Komplexbehandlung bei Kindern und Jugendlichen, 1901 bis 2000 Aufwandspunkte	99.C4.28 ‡↔	Pflege-Komplexbehandlung bei Kleinkindern, 1401 bis 1500 Aufwandspunkte
99.C3.2F ‡↔	Pflege-Komplexbehandlung bei Kindern und Jugendlichen, 2001 bis 2100 Aufwandspunkte	99.C4.2A ‡↔	Pflege-Komplexbehandlung bei Kleinkindern, 1501 bis 1600 Aufwandspunkte
99.C3.2G ‡↔	Pflege-Komplexbehandlung bei Kindern und Jugendlichen, 2101 bis 2200 Aufwandspunkte	99.C4.2B ‡↔	Pflege-Komplexbehandlung bei Kleinkindern, 1601 bis 1700 Aufwandspunkte
99.C3.2H ‡↔	Pflege-Komplexbehandlung bei Kindern und Jugendlichen, 2201 bis 2300 Aufwandspunkte	99.C4.2C ‡↔	Pflege-Komplexbehandlung bei Kleinkindern, 1701 bis 1800 Aufwandspunkte
99.C3.2I ‡↔	Pflege-Komplexbehandlung bei Kindern und Jugendlichen, 2301 bis 2400 Aufwandspunkte	99.C4.2D ‡↔	Pflege-Komplexbehandlung bei Kleinkindern, 1801 bis 1900 Aufwandspunkte
99.C3.2J ‡↔	Pflege-Komplexbehandlung bei Kindern und Jugendlichen, 2401 bis 2500 Aufwandspunkte	99.C4.2E ‡↔	Pflege-Komplexbehandlung bei Kleinkindern, 1901 bis 2000 Aufwandspunkte
99.C3.2K ‡↔	Pflege-Komplexbehandlung bei Kindern und Jugendlichen, 2501 und mehr Aufwandspunkte	99.C4.2F ‡↔	Pflege-Komplexbehandlung bei Kleinkindern, 2001 bis 2100 Aufwandspunkte
99.C4.1D ‡↔	Pflege-Komplexbehandlung bei Kleinkindern, 51 bis 55 Aufwandspunkte	99.C4.2G ‡↔	Pflege-Komplexbehandlung bei Kleinkindern, 2101 bis 2200 Aufwandspunkte
99.C4.1E ‡↔	Pflege-Komplexbehandlung bei Kleinkindern, 56 bis 60 Aufwandspunkte	99.C4.2H ‡↔	Pflege-Komplexbehandlung bei Kleinkindern, 2201 bis 2300 Aufwandspunkte
99.C4.1F ‡↔	Pflege-Komplexbehandlung bei Kleinkindern, 61 bis 65 Aufwandspunkte	99.C4.2I ‡↔	Pflege-Komplexbehandlung bei Kleinkindern, 2301 bis 2400 Aufwandspunkte
99.C4.1G ‡↔	Pflege-Komplexbehandlung bei Kleinkindern, 66 bis 70 Aufwandspunkte	99.C4.2J ‡↔	Pflege-Komplexbehandlung bei Kleinkindern, 2401 bis 2500 Aufwandspunkte
99.C4.1H ‡↔	Pflege-Komplexbehandlung bei Kleinkindern, 71 bis 80 Aufwandspunkte	99.C4.2K ‡↔	Pflege-Komplexbehandlung bei Kleinkindern, 2501 und mehr Aufwandspunkte
99.C4.1I ‡↔	Pflege-Komplexbehandlung bei Kleinkindern, 81 bis 90 Aufwandspunkte	99.C5.1D ‡↔	Pflege-Komplexbehandlung bei Frühgeborenen, Neugeborenen und Säuglingen, 51 bis 55 Aufwandspunkte
99.C4.1J ‡↔	Pflege-Komplexbehandlung bei Kleinkindern, 91 bis 100 Aufwandspunkte	99.C5.1E ‡↔	Pflege-Komplexbehandlung bei Frühgeborenen, Neugeborenen und Säuglingen, 56 bis 60 Aufwandspunkte
99.C4.1K ‡↔	Pflege-Komplexbehandlung bei Kleinkindern, 101 bis 125 Aufwandspunkte	99.C5.1F ‡↔	Pflege-Komplexbehandlung bei Frühgeborenen, Neugeborenen und Säuglingen, 61 bis 65 Aufwandspunkte
99.C4.1L ‡↔	Pflege-Komplexbehandlung bei Kleinkindern, 126 bis 150 Aufwandspunkte	99.C5.1G ‡↔	Pflege-Komplexbehandlung bei Frühgeborenen, Neugeborenen und Säuglingen, 66 bis 70 Aufwandspunkte
99.C4.1M ‡↔	Pflege-Komplexbehandlung bei Kleinkindern, 151 bis 175 Aufwandspunkte	99.C5.1H ‡↔	Pflege-Komplexbehandlung bei Frühgeborenen, Neugeborenen und Säuglingen, 71 bis 80 Aufwandspunkte
99.C4.1N ‡↔	Pflege-Komplexbehandlung bei Kleinkindern, 176 bis 200 Aufwandspunkte	99.C5.1I ‡↔	Pflege-Komplexbehandlung bei Frühgeborenen, Neugeborenen und Säuglingen, 81 bis 90 Aufwandspunkte
99.C4.1O ‡↔	Pflege-Komplexbehandlung bei Kleinkindern, 201 bis 225 Aufwandspunkte	99.C5.1J ‡↔	Pflege-Komplexbehandlung bei Frühgeborenen, Neugeborenen und Säuglingen, 91 bis 100 Aufwandspunkte
99.C4.1P ‡↔	Pflege-Komplexbehandlung bei Kleinkindern, 226 bis 250 Aufwandspunkte	99.C5.1K ‡↔	Pflege-Komplexbehandlung bei Frühgeborenen, Neugeborenen und Säuglingen, 101 bis 125 Aufwandspunkte
99.C4.1Q ‡↔	Pflege-Komplexbehandlung bei Kleinkindern, 251 bis 275 Aufwandspunkte	99.C5.1L ‡↔	Pflege-Komplexbehandlung bei Frühgeborenen, Neugeborenen und Säuglingen, 126 bis 150 Aufwandspunkte
99.C4.1R ‡↔	Pflege-Komplexbehandlung bei Kleinkindern, 276 bis 300 Aufwandspunkte	99.C5.1M ‡↔	Pflege-Komplexbehandlung bei Frühgeborenen, Neugeborenen und Säuglingen, 151 bis 175 Aufwandspunkte
99.C4.1S ‡↔	Pflege-Komplexbehandlung bei Kleinkindern, 301 bis 350 Aufwandspunkte	99.C5.1N ‡↔	Pflege-Komplexbehandlung bei Frühgeborenen, Neugeborenen und Säuglingen, 176 bis 200 Aufwandspunkte
99.C4.1T ‡↔	Pflege-Komplexbehandlung bei Kleinkindern, 351 bis 400 Aufwandspunkte	99.C5.1O ‡↔	Pflege-Komplexbehandlung bei Frühgeborenen, Neugeborenen und Säuglingen, 201 bis 225 Aufwandspunkte
99.C4.1U ‡↔	Pflege-Komplexbehandlung bei Kleinkindern, 401 bis 450 Aufwandspunkte		
99.C4.1V ‡↔	Pflege-Komplexbehandlung bei Kleinkindern, 451 bis 500 Aufwandspunkte		
99.C4.1W ‡↔	Pflege-Komplexbehandlung bei Kleinkindern, 501 bis 600 Aufwandspunkte		
99.C4.1Y ‡↔	Pflege-Komplexbehandlung bei Kleinkindern, 601 bis 700 Aufwandspunkte		
99.C4.21 ‡↔	Pflege-Komplexbehandlung bei Kleinkindern, 701 bis 800 Aufwandspunkte		
99.C4.22 ‡↔	Pflege-Komplexbehandlung bei Kleinkindern, 801 bis 900 Aufwandspunkte		

99.C5.1P †↔	Pflege-Komplexbehandlung bei Frühgeborenen, Neugeborenen und Säuglingen, 226 bis 250 Aufwandspunkte	99.C5.24 †↔	Pflege-Komplexbehandlung bei Frühgeborenen, Neugeborenen und Säuglingen, 1001 bis 1100 Aufwandspunkte
99.C5.1Q †↔	Pflege-Komplexbehandlung bei Frühgeborenen, Neugeborenen und Säuglingen, 251 bis 275 Aufwandspunkte	99.C5.25 †↔	Pflege-Komplexbehandlung bei Frühgeborenen, Neugeborenen und Säuglingen, 1101 bis 1200 Aufwandspunkte
99.C5.1R †↔	Pflege-Komplexbehandlung bei Frühgeborenen, Neugeborenen und Säuglingen, 276 bis 300 Aufwandspunkte	99.C5.26 †↔	Pflege-Komplexbehandlung bei Frühgeborenen, Neugeborenen und Säuglingen, 1201 bis 1300 Aufwandspunkte
99.C5.1S †↔	Pflege-Komplexbehandlung bei Frühgeborenen, Neugeborenen und Säuglingen, 301 bis 350 Aufwandspunkte	99.C5.27 †↔	Pflege-Komplexbehandlung bei Frühgeborenen, Neugeborenen und Säuglingen, 1301 bis 1400 Aufwandspunkte
99.C5.1T †↔	Pflege-Komplexbehandlung bei Frühgeborenen, Neugeborenen und Säuglingen, 351 bis 400 Aufwandspunkte	99.C5.28 †↔	Pflege-Komplexbehandlung bei Frühgeborenen, Neugeborenen und Säuglingen, 1401 bis 1500 Aufwandspunkte
99.C5.1U †↔	Pflege-Komplexbehandlung bei Frühgeborenen, Neugeborenen und Säuglingen, 401 bis 450 Aufwandspunkte	99.C5.2A †↔	Pflege-Komplexbehandlung bei Frühgeborenen, Neugeborenen und Säuglingen, 1501 bis 1600 Aufwandspunkte
99.C5.1V †↔	Pflege-Komplexbehandlung bei Frühgeborenen, Neugeborenen und Säuglingen, 451 bis 500 Aufwandspunkte	99.C5.2B †↔	Pflege-Komplexbehandlung bei Frühgeborenen, Neugeborenen und Säuglingen, 1601 bis 1700 Aufwandspunkte
99.C5.1W †↔	Pflege-Komplexbehandlung bei Frühgeborenen, Neugeborenen und Säuglingen, 501 bis 600 Aufwandspunkte	99.C5.2C †↔	Pflege-Komplexbehandlung bei Frühgeborenen, Neugeborenen und Säuglingen, 1701 bis 1800 Aufwandspunkte
99.C5.1Y †↔	Pflege-Komplexbehandlung bei Frühgeborenen, Neugeborenen und Säuglingen, 601 bis 700 Aufwandspunkte	99.C5.2D †↔	Pflege-Komplexbehandlung bei Frühgeborenen, Neugeborenen und Säuglingen, 1801 bis 1900 Aufwandspunkte
99.C5.21 †↔	Pflege-Komplexbehandlung bei Frühgeborenen, Neugeborenen und Säuglingen, 701 bis 800 Aufwandspunkte	99.C5.2E †↔	Pflege-Komplexbehandlung bei Frühgeborenen, Neugeborenen und Säuglingen, 1901 bis 2000 Aufwandspunkte
99.C5.22 †↔	Pflege-Komplexbehandlung bei Frühgeborenen, Neugeborenen und Säuglingen, 801 bis 900 Aufwandspunkte	99.C5.2F †↔	Pflege-Komplexbehandlung bei Frühgeborenen, Neugeborenen und Säuglingen, 2001 bis 2100 Aufwandspunkte
99.C5.23 †↔	Pflege-Komplexbehandlung bei Frühgeborenen, Neugeborenen und Säuglingen, 901 bis 1000 Aufwandspunkte	99.C5.2G †↔	Pflege-Komplexbehandlung bei Frühgeborenen, Neugeborenen und Säuglingen, 2101 und mehr Aufwandspunkte

Diagnose A46-2

G82.60	Funktionale Höhe der Schädigung des Rückenmarkes: C1-C3	S14.71	Verletzung des Rückenmarkes: C1
G82.61	Funktionale Höhe der Schädigung des Rückenmarkes: C4-C5	S14.72	Verletzung des Rückenmarkes: C2
G82.62	Funktionale Höhe der Schädigung des Rückenmarkes: C6-C8	S14.73	Verletzung des Rückenmarkes: C3
G82.63	Funktionale Höhe der Schädigung des Rückenmarkes: T1-T6	S14.74	Verletzung des Rückenmarkes: C4
S14.12	Zentrale Halsmarkverletzung (inkomplette Querschnittverletzung)	S14.75	Verletzung des Rückenmarkes: C5
		S14.76	Verletzung des Rückenmarkes: C6
		S14.77	Verletzung des Rückenmarkes: C7
		S14.78	Verletzung des Rückenmarkes: C8

Prozedur A46-20

99.C2.1K †↔	Pflege-Komplexbehandlung bei Erwachsenen, 101 bis 125 Aufwandspunkte	99.C2.1S †↔	Pflege-Komplexbehandlung bei Erwachsenen, 301 bis 350 Aufwandspunkte
99.C2.1L †↔	Pflege-Komplexbehandlung bei Erwachsenen, 126 bis 150 Aufwandspunkte	99.C2.1T †↔	Pflege-Komplexbehandlung bei Erwachsenen, 351 bis 400 Aufwandspunkte
99.C2.1M †↔	Pflege-Komplexbehandlung bei Erwachsenen, 151 bis 175 Aufwandspunkte	99.C2.1U †↔	Pflege-Komplexbehandlung bei Erwachsenen, 401 bis 450 Aufwandspunkte
99.C2.1N †↔	Pflege-Komplexbehandlung bei Erwachsenen, 176 bis 200 Aufwandspunkte	99.C2.1V †↔	Pflege-Komplexbehandlung bei Erwachsenen, 451 bis 500 Aufwandspunkte
99.C2.1O †↔	Pflege-Komplexbehandlung bei Erwachsenen, 201 bis 225 Aufwandspunkte	99.C2.1W †↔	Pflege-Komplexbehandlung bei Erwachsenen, 501 bis 600 Aufwandspunkte
99.C2.1P †↔	Pflege-Komplexbehandlung bei Erwachsenen, 226 bis 250 Aufwandspunkte	99.C2.1Y †↔	Pflege-Komplexbehandlung bei Erwachsenen, 601 bis 700 Aufwandspunkte
99.C2.1Q †↔	Pflege-Komplexbehandlung bei Erwachsenen, 251 bis 275 Aufwandspunkte	99.C2.21 †↔	Pflege-Komplexbehandlung bei Erwachsenen, 701 bis 800 Aufwandspunkte
99.C2.1R †↔	Pflege-Komplexbehandlung bei Erwachsenen, 276 bis 300 Aufwandspunkte	99.C2.22 †↔	Pflege-Komplexbehandlung bei Erwachsenen, 801 bis 900 Aufwandspunkte

99.C4.27 †↔	Pflege-Komplexbehandlung bei Kleinkindern, 1301 bis 1400 Aufwandspunkte	99.C4.2F †↔	Pflege-Komplexbehandlung bei Kleinkindern, 2001 bis 2100 Aufwandspunkte
99.C4.28 †↔	Pflege-Komplexbehandlung bei Kleinkindern, 1401 bis 1500 Aufwandspunkte	99.C4.2G †↔	Pflege-Komplexbehandlung bei Kleinkindern, 2101 bis 2200 Aufwandspunkte
99.C4.2A †↔	Pflege-Komplexbehandlung bei Kleinkindern, 1501 bis 1600 Aufwandspunkte	99.C4.2H †↔	Pflege-Komplexbehandlung bei Kleinkindern, 2201 bis 2300 Aufwandspunkte
99.C4.2B †↔	Pflege-Komplexbehandlung bei Kleinkindern, 1601 bis 1700 Aufwandspunkte	99.C4.2I †↔	Pflege-Komplexbehandlung bei Kleinkindern, 2301 bis 2400 Aufwandspunkte
99.C4.2C †↔	Pflege-Komplexbehandlung bei Kleinkindern, 1701 bis 1800 Aufwandspunkte	99.C4.2J †↔	Pflege-Komplexbehandlung bei Kleinkindern, 2401 bis 2500 Aufwandspunkte
99.C4.2D †↔	Pflege-Komplexbehandlung bei Kleinkindern, 1801 bis 1900 Aufwandspunkte	99.C4.2K †↔	Pflege-Komplexbehandlung bei Kleinkindern, 2501 und mehr Aufwandspunkte
99.C4.2E †↔	Pflege-Komplexbehandlung bei Kleinkindern, 1901 bis 2000 Aufwandspunkte		

Prozedur A46-21

93.87.31 †↔	Paraplegiologische rehabilitative Komplexbehandlung, mindestens 28 bis zu 55 Behandlungstage, mit durchschnittlich 10 Therapieeinheiten pro Woche	93.87.33 †↔	Paraplegiologische rehabilitative Komplexbehandlung, mindestens 28 bis zu 55 Behandlungstage, mit durchschnittlich 20 Therapieeinheiten pro Woche
93.87.32 †↔	Paraplegiologische rehabilitative Komplexbehandlung, mindestens 28 bis zu 55 Behandlungstage, mit durchschnittlich 15 Therapieeinheiten pro Woche	93.87.34 †↔	Paraplegiologische rehabilitative Komplexbehandlung, mindestens 28 bis zu 55 Behandlungstage, mit durchschnittlich 30 Therapieeinheiten pro Woche

Prozedur A46-22

93.9G.72 †↔	Invasive Beatmung, mindestens 7 bis 13 Behandlungstage	99.B7.1B †↔	Intensivmedizinische Komplexbehandlung, 1933 bis 2208 Aufwandspunkte
93.9G.73 †↔	Invasive Beatmung, mindestens 14 bis 20 Behandlungstage	99.B7.1C †↔	Intensivmedizinische Komplexbehandlung, 2209 bis 2484 Aufwandspunkte
93.9G.74 †↔	Invasive Beatmung, mindestens 21 bis 27 Behandlungstage	99.B7.1D †↔	Intensivmedizinische Komplexbehandlung, 2485 bis 2760 Aufwandspunkte
93.9G.75 †↔	Invasive Beatmung, mindestens 28 bis 55 Behandlungstage	99.B7.1E †↔	Intensivmedizinische Komplexbehandlung, 2761 bis 3220 Aufwandspunkte
93.9G.76 †↔	Invasive Beatmung, mindestens 56 bis 83 Behandlungstage	99.B7.1F †↔	Intensivmedizinische Komplexbehandlung, 3221 bis 3680 Aufwandspunkte
93.9G.77 †↔	Invasive Beatmung, mindestens 84 bis 111 Behandlungstage	99.B7.1G †↔	Intensivmedizinische Komplexbehandlung, 3681 bis 4600 Aufwandspunkte
93.9G.78 †↔	Invasive Beatmung, mindestens 112 bis 139 Behandlungstage	99.B7.1H †↔	Intensivmedizinische Komplexbehandlung, 4601 bis 5520 Aufwandspunkte
93.9G.7A †↔	Invasive Beatmung, mindestens 140 bis 167 Behandlungstage	99.B7.1I †↔	Intensivmedizinische Komplexbehandlung, 5521 bis 7360 Aufwandspunkte
93.9G.7B †↔	Invasive Beatmung, mindestens 168 bis 195 Behandlungstage	99.B7.1J †↔	Intensivmedizinische Komplexbehandlung, 7361 bis 9200 Aufwandspunkte
93.9G.7C †↔	Invasive Beatmung, mindestens 196 bis 223 Behandlungstage	99.B7.1K †↔	Intensivmedizinische Komplexbehandlung, 9201 bis 11040 Aufwandspunkte
93.9G.7D †↔	Invasive Beatmung, mindestens 224 bis 251 Behandlungstage	99.B7.1L †↔	Intensivmedizinische Komplexbehandlung, 11041 bis 13800 Aufwandspunkte
93.9G.7E †↔	Invasive Beatmung, mindestens 252 bis 279 Behandlungstage	99.B7.1M †↔	Intensivmedizinische Komplexbehandlung, 13801 bis 16560 Aufwandspunkte
93.9G.7F †↔	Invasive Beatmung, mindestens 280 bis 307 Behandlungstage	99.B7.1N †↔	Intensivmedizinische Komplexbehandlung, 16561 bis 19320 Aufwandspunkte
93.9G.7G †↔	Invasive Beatmung, mindestens 308 bis 335 Behandlungstage	99.B7.1O †↔	Intensivmedizinische Komplexbehandlung, 19321 und mehr Aufwandspunkte
93.9G.7H †↔	Invasive Beatmung, mindestens 336 bis 363 Behandlungstage	99.B7.45 †↔	Intensivmedizinische Komplexbehandlung im Kindesalter (Basisprozedur), 393 bis 588 Aufwandspunkte
93.9G.7I †↔	Invasive Beatmung, 364 und mehr Behandlungstage	99.B7.46 †↔	Intensivmedizinische Komplexbehandlung im Kindesalter (Basisprozedur), 589 bis 784 Aufwandspunkte
99.B7.15 †↔	Intensivmedizinische Komplexbehandlung, 553 bis 828 Aufwandspunkte	99.B7.47 †↔	Intensivmedizinische Komplexbehandlung im Kindesalter (Basisprozedur), 785 bis 980 Aufwandspunkte
99.B7.16 †↔	Intensivmedizinische Komplexbehandlung, 829 bis 1104 Aufwandspunkte	99.B7.48 †↔	Intensivmedizinische Komplexbehandlung im Kindesalter (Basisprozedur), 981 bis 1176 Aufwandspunkte
99.B7.17 †↔	Intensivmedizinische Komplexbehandlung, 1105 bis 1380 Aufwandspunkte		
99.B7.18 †↔	Intensivmedizinische Komplexbehandlung, 1381 bis 1656 Aufwandspunkte		
99.B7.1A †↔	Intensivmedizinische Komplexbehandlung, 1657 bis 1932 Aufwandspunkte		

- 99.B7.4A †↔ Intensivmedizinische Komplexbehandlung im Kindesalter (Basisprozedur), 1177 bis 1470 Aufwandspunkte
- 99.B7.4B †↔ Intensivmedizinische Komplexbehandlung im Kindesalter (Basisprozedur), 1471 bis 1764 Aufwandspunkte
- 99.B7.4C †↔ Intensivmedizinische Komplexbehandlung im Kindesalter (Basisprozedur), 1765 bis 2058 Aufwandspunkte
- 99.B7.4D †↔ Intensivmedizinische Komplexbehandlung im Kindesalter (Basisprozedur), 2059 bis 2352 Aufwandspunkte
- 99.B7.4E †↔ Intensivmedizinische Komplexbehandlung im Kindesalter (Basisprozedur), 2353 bis 2646 Aufwandspunkte
- 99.B7.4F †↔ Intensivmedizinische Komplexbehandlung im Kindesalter (Basisprozedur), 2647 bis 2940 Aufwandspunkte
- 99.B7.4G †↔ Intensivmedizinische Komplexbehandlung im Kindesalter (Basisprozedur), 2941 bis 3430 Aufwandspunkte
- 99.B7.4H †↔ Intensivmedizinische Komplexbehandlung im Kindesalter (Basisprozedur), 3431 bis 3920 Aufwandspunkte
- 99.B7.4I †↔ Intensivmedizinische Komplexbehandlung im Kindesalter (Basisprozedur), 3921 bis 4410 Aufwandspunkte
- 99.B7.4J †↔ Intensivmedizinische Komplexbehandlung im Kindesalter (Basisprozedur), 4411 bis 4900 Aufwandspunkte
- 99.B7.4K †↔ Intensivmedizinische Komplexbehandlung im Kindesalter (Basisprozedur), 4901 bis 5880 Aufwandspunkte
- 99.B7.4L †↔ Intensivmedizinische Komplexbehandlung im Kindesalter (Basisprozedur), 5881 bis 6860 Aufwandspunkte
- 99.B7.4M †↔ Intensivmedizinische Komplexbehandlung im Kindesalter (Basisprozedur), 6861 bis 7840 Aufwandspunkte
- 99.B7.4N †↔ Intensivmedizinische Komplexbehandlung im Kindesalter (Basisprozedur), 7841 bis 9800 Aufwandspunkte
- 99.B7.4O †↔ Intensivmedizinische Komplexbehandlung im Kindesalter (Basisprozedur), 9801 bis 11760 Aufwandspunkte
- 99.B7.4P †↔ Intensivmedizinische Komplexbehandlung im Kindesalter (Basisprozedur), 11761 bis 13720 Aufwandspunkte
- 99.B7.4Q †↔ Intensivmedizinische Komplexbehandlung im Kindesalter (Basisprozedur), 13721 bis 16660 Aufwandspunkte
- 99.B7.4R †↔ Intensivmedizinische Komplexbehandlung im Kindesalter (Basisprozedur), 16661 bis 19600 Aufwandspunkte
- 99.B7.4S †↔ Intensivmedizinische Komplexbehandlung im Kindesalter (Basisprozedur), 19601 und mehr Aufwandspunkte
- 99.B7.55 †↔ Intensivmedizinische Komplexbehandlung im Neugeborenenalter (Basisprozedur), 393 bis 588 Aufwandspunkte
- 99.B7.56 †↔ Intensivmedizinische Komplexbehandlung im Neugeborenenalter (Basisprozedur), 589 bis 784 Aufwandspunkte
- 99.B7.57 †↔ Intensivmedizinische Komplexbehandlung im Neugeborenenalter (Basisprozedur), 785 bis 980 Aufwandspunkte
- 99.B7.58 †↔ Intensivmedizinische Komplexbehandlung im Neugeborenenalter (Basisprozedur), 981 bis 1176 Aufwandspunkte
- 99.B7.5A †↔ Intensivmedizinische Komplexbehandlung im Neugeborenenalter (Basisprozedur), 1177 bis 1470 Aufwandspunkte
- 99.B7.5B †↔ Intensivmedizinische Komplexbehandlung im Neugeborenenalter (Basisprozedur), 1471 bis 1764 Aufwandspunkte
- 99.B7.5C †↔ Intensivmedizinische Komplexbehandlung im Neugeborenenalter (Basisprozedur), 1765 bis 2058 Aufwandspunkte
- 99.B7.5D †↔ Intensivmedizinische Komplexbehandlung im Neugeborenenalter (Basisprozedur), 2059 bis 2352 Aufwandspunkte
- 99.B7.5E †↔ Intensivmedizinische Komplexbehandlung im Neugeborenenalter (Basisprozedur), 2353 bis 2646 Aufwandspunkte
- 99.B7.5F †↔ Intensivmedizinische Komplexbehandlung im Neugeborenenalter (Basisprozedur), 2647 bis 2940 Aufwandspunkte
- 99.B7.5G †↔ Intensivmedizinische Komplexbehandlung im Neugeborenenalter (Basisprozedur), 2941 bis 3430 Aufwandspunkte
- 99.B7.5H †↔ Intensivmedizinische Komplexbehandlung im Neugeborenenalter (Basisprozedur), 3431 bis 3920 Aufwandspunkte
- 99.B7.5I †↔ Intensivmedizinische Komplexbehandlung im Neugeborenenalter (Basisprozedur), 3921 bis 4410 Aufwandspunkte
- 99.B7.5J †↔ Intensivmedizinische Komplexbehandlung im Neugeborenenalter (Basisprozedur), 4411 bis 4900 Aufwandspunkte
- 99.B7.5K †↔ Intensivmedizinische Komplexbehandlung im Neugeborenenalter (Basisprozedur), 4901 bis 5880 Aufwandspunkte
- 99.B7.5L †↔ Intensivmedizinische Komplexbehandlung im Neugeborenenalter (Basisprozedur), 5881 bis 6860 Aufwandspunkte
- 99.B7.5M †↔ Intensivmedizinische Komplexbehandlung im Neugeborenenalter (Basisprozedur), 6861 bis 7840 Aufwandspunkte
- 99.B7.5N †↔ Intensivmedizinische Komplexbehandlung im Neugeborenenalter (Basisprozedur), 7841 bis 9800 Aufwandspunkte
- 99.B7.5O †↔ Intensivmedizinische Komplexbehandlung im Neugeborenenalter (Basisprozedur), 9801 bis 11760 Aufwandspunkte
- 99.B7.5P †↔ Intensivmedizinische Komplexbehandlung im Neugeborenenalter (Basisprozedur), 11761 bis 13720 Aufwandspunkte
- 99.B7.5Q †↔ Intensivmedizinische Komplexbehandlung im Neugeborenenalter (Basisprozedur), 13721 bis 16660 Aufwandspunkte
- 99.B7.5R †↔ Intensivmedizinische Komplexbehandlung im Neugeborenenalter (Basisprozedur), 16661 bis 19600 Aufwandspunkte
- 99.B7.5S †↔ Intensivmedizinische Komplexbehandlung im Neugeborenenalter (Basisprozedur), 19601 und mehr Aufwandspunkte
- 99.C2.1C †↔ Pflege-Komplexbehandlung bei Erwachsenen, 46 bis 50 Aufwandspunkte
- 99.C2.1D †↔ Pflege-Komplexbehandlung bei Erwachsenen, 51 bis 55 Aufwandspunkte
- 99.C2.1E †↔ Pflege-Komplexbehandlung bei Erwachsenen, 56 bis 60 Aufwandspunkte
- 99.C2.1F †↔ Pflege-Komplexbehandlung bei Erwachsenen, 61 bis 65 Aufwandspunkte
- 99.C2.1G †↔ Pflege-Komplexbehandlung bei Erwachsenen, 66 bis 70 Aufwandspunkte
- 99.C2.1H †↔ Pflege-Komplexbehandlung bei Erwachsenen, 71 bis 80 Aufwandspunkte
- 99.C2.1I †↔ Pflege-Komplexbehandlung bei Erwachsenen, 81 bis 90 Aufwandspunkte

99.C3.2G ‡↔	Pflege-Komplexbehandlung bei Kindern und Jugendlichen, 2101 bis 2200 Aufwandspunkte	99.C4.2A ‡↔	Pflege-Komplexbehandlung bei Kleinkindern, 1501 bis 1600 Aufwandspunkte
99.C3.2H ‡↔	Pflege-Komplexbehandlung bei Kindern und Jugendlichen, 2201 bis 2300 Aufwandspunkte	99.C4.2B ‡↔	Pflege-Komplexbehandlung bei Kleinkindern, 1601 bis 1700 Aufwandspunkte
99.C3.2I ‡↔	Pflege-Komplexbehandlung bei Kindern und Jugendlichen, 2301 bis 2400 Aufwandspunkte	99.C4.2C ‡↔	Pflege-Komplexbehandlung bei Kleinkindern, 1701 bis 1800 Aufwandspunkte
99.C3.2J ‡↔	Pflege-Komplexbehandlung bei Kindern und Jugendlichen, 2401 bis 2500 Aufwandspunkte	99.C4.2D ‡↔	Pflege-Komplexbehandlung bei Kleinkindern, 1801 bis 1900 Aufwandspunkte
99.C3.2K ‡↔	Pflege-Komplexbehandlung bei Kindern und Jugendlichen, 2501 und mehr Aufwandspunkte	99.C4.2E ‡↔	Pflege-Komplexbehandlung bei Kleinkindern, 1901 bis 2000 Aufwandspunkte
99.C4.1C ‡↔	Pflege-Komplexbehandlung bei Kleinkindern, 46 bis 50 Aufwandspunkte	99.C4.2F ‡↔	Pflege-Komplexbehandlung bei Kleinkindern, 2001 bis 2100 Aufwandspunkte
99.C4.1D ‡↔	Pflege-Komplexbehandlung bei Kleinkindern, 51 bis 55 Aufwandspunkte	99.C4.2G ‡↔	Pflege-Komplexbehandlung bei Kleinkindern, 2101 bis 2200 Aufwandspunkte
99.C4.1E ‡↔	Pflege-Komplexbehandlung bei Kleinkindern, 56 bis 60 Aufwandspunkte	99.C4.2H ‡↔	Pflege-Komplexbehandlung bei Kleinkindern, 2201 bis 2300 Aufwandspunkte
99.C4.1F ‡↔	Pflege-Komplexbehandlung bei Kleinkindern, 61 bis 65 Aufwandspunkte	99.C4.2I ‡↔	Pflege-Komplexbehandlung bei Kleinkindern, 2301 bis 2400 Aufwandspunkte
99.C4.1G ‡↔	Pflege-Komplexbehandlung bei Kleinkindern, 66 bis 70 Aufwandspunkte	99.C4.2J ‡↔	Pflege-Komplexbehandlung bei Kleinkindern, 2401 bis 2500 Aufwandspunkte
99.C4.1H ‡↔	Pflege-Komplexbehandlung bei Kleinkindern, 71 bis 80 Aufwandspunkte	99.C4.2K ‡↔	Pflege-Komplexbehandlung bei Kleinkindern, 2501 und mehr Aufwandspunkte
99.C4.1I ‡↔	Pflege-Komplexbehandlung bei Kleinkindern, 81 bis 90 Aufwandspunkte	99.C5.1C ‡↔	Pflege-Komplexbehandlung bei Frühgeborenen, Neugeborenen und Säuglingen, 46 bis 50 Aufwandspunkte
99.C4.1J ‡↔	Pflege-Komplexbehandlung bei Kleinkindern, 91 bis 100 Aufwandspunkte	99.C5.1D ‡↔	Pflege-Komplexbehandlung bei Frühgeborenen, Neugeborenen und Säuglingen, 51 bis 55 Aufwandspunkte
99.C4.1K ‡↔	Pflege-Komplexbehandlung bei Kleinkindern, 101 bis 125 Aufwandspunkte	99.C5.1E ‡↔	Pflege-Komplexbehandlung bei Frühgeborenen, Neugeborenen und Säuglingen, 56 bis 60 Aufwandspunkte
99.C4.1L ‡↔	Pflege-Komplexbehandlung bei Kleinkindern, 126 bis 150 Aufwandspunkte	99.C5.1F ‡↔	Pflege-Komplexbehandlung bei Frühgeborenen, Neugeborenen und Säuglingen, 61 bis 65 Aufwandspunkte
99.C4.1M ‡↔	Pflege-Komplexbehandlung bei Kleinkindern, 151 bis 175 Aufwandspunkte	99.C5.1G ‡↔	Pflege-Komplexbehandlung bei Frühgeborenen, Neugeborenen und Säuglingen, 66 bis 70 Aufwandspunkte
99.C4.1N ‡↔	Pflege-Komplexbehandlung bei Kleinkindern, 176 bis 200 Aufwandspunkte	99.C5.1H ‡↔	Pflege-Komplexbehandlung bei Frühgeborenen, Neugeborenen und Säuglingen, 71 bis 80 Aufwandspunkte
99.C4.1O ‡↔	Pflege-Komplexbehandlung bei Kleinkindern, 201 bis 225 Aufwandspunkte	99.C5.1I ‡↔	Pflege-Komplexbehandlung bei Frühgeborenen, Neugeborenen und Säuglingen, 81 bis 90 Aufwandspunkte
99.C4.1P ‡↔	Pflege-Komplexbehandlung bei Kleinkindern, 226 bis 250 Aufwandspunkte	99.C5.1J ‡↔	Pflege-Komplexbehandlung bei Frühgeborenen, Neugeborenen und Säuglingen, 91 bis 100 Aufwandspunkte
99.C4.1Q ‡↔	Pflege-Komplexbehandlung bei Kleinkindern, 251 bis 275 Aufwandspunkte	99.C5.1K ‡↔	Pflege-Komplexbehandlung bei Frühgeborenen, Neugeborenen und Säuglingen, 101 bis 125 Aufwandspunkte
99.C4.1R ‡↔	Pflege-Komplexbehandlung bei Kleinkindern, 276 bis 300 Aufwandspunkte	99.C5.1L ‡↔	Pflege-Komplexbehandlung bei Frühgeborenen, Neugeborenen und Säuglingen, 126 bis 150 Aufwandspunkte
99.C4.1S ‡↔	Pflege-Komplexbehandlung bei Kleinkindern, 301 bis 350 Aufwandspunkte	99.C5.1M ‡↔	Pflege-Komplexbehandlung bei Frühgeborenen, Neugeborenen und Säuglingen, 151 bis 175 Aufwandspunkte
99.C4.1T ‡↔	Pflege-Komplexbehandlung bei Kleinkindern, 351 bis 400 Aufwandspunkte	99.C5.1N ‡↔	Pflege-Komplexbehandlung bei Frühgeborenen, Neugeborenen und Säuglingen, 176 bis 200 Aufwandspunkte
99.C4.1U ‡↔	Pflege-Komplexbehandlung bei Kleinkindern, 401 bis 450 Aufwandspunkte	99.C5.1O ‡↔	Pflege-Komplexbehandlung bei Frühgeborenen, Neugeborenen und Säuglingen, 201 bis 225 Aufwandspunkte
99.C4.1V ‡↔	Pflege-Komplexbehandlung bei Kleinkindern, 451 bis 500 Aufwandspunkte	99.C5.1P ‡↔	Pflege-Komplexbehandlung bei Frühgeborenen, Neugeborenen und Säuglingen, 226 bis 250 Aufwandspunkte
99.C4.1W ‡↔	Pflege-Komplexbehandlung bei Kleinkindern, 501 bis 600 Aufwandspunkte	99.C5.1Q ‡↔	Pflege-Komplexbehandlung bei Frühgeborenen, Neugeborenen und Säuglingen, 251 bis 275 Aufwandspunkte
99.C4.1Y ‡↔	Pflege-Komplexbehandlung bei Kleinkindern, 601 bis 700 Aufwandspunkte	99.C5.1R ‡↔	Pflege-Komplexbehandlung bei Frühgeborenen, Neugeborenen und Säuglingen, 276 bis 300 Aufwandspunkte
99.C4.21 ‡↔	Pflege-Komplexbehandlung bei Kleinkindern, 701 bis 800 Aufwandspunkte		
99.C4.22 ‡↔	Pflege-Komplexbehandlung bei Kleinkindern, 801 bis 900 Aufwandspunkte		
99.C4.23 ‡↔	Pflege-Komplexbehandlung bei Kleinkindern, 901 bis 1000 Aufwandspunkte		
99.C4.24 ‡↔	Pflege-Komplexbehandlung bei Kleinkindern, 1001 bis 1100 Aufwandspunkte		
99.C4.25 ‡↔	Pflege-Komplexbehandlung bei Kleinkindern, 1101 bis 1200 Aufwandspunkte		
99.C4.26 ‡↔	Pflege-Komplexbehandlung bei Kleinkindern, 1201 bis 1300 Aufwandspunkte		
99.C4.27 ‡↔	Pflege-Komplexbehandlung bei Kleinkindern, 1301 bis 1400 Aufwandspunkte		
99.C4.28 ‡↔	Pflege-Komplexbehandlung bei Kleinkindern, 1401 bis 1500 Aufwandspunkte		

99.C5.1S †↔	Pflege-Komplexbehandlung bei Frühgeborenen, Neugeborenen und Säuglingen, 301 bis 350 Aufwandspunkte	99.C5.26 †↔	Pflege-Komplexbehandlung bei Frühgeborenen, Neugeborenen und Säuglingen, 1201 bis 1300 Aufwandspunkte
99.C5.1T †↔	Pflege-Komplexbehandlung bei Frühgeborenen, Neugeborenen und Säuglingen, 351 bis 400 Aufwandspunkte	99.C5.27 †↔	Pflege-Komplexbehandlung bei Frühgeborenen, Neugeborenen und Säuglingen, 1301 bis 1400 Aufwandspunkte
99.C5.1U †↔	Pflege-Komplexbehandlung bei Frühgeborenen, Neugeborenen und Säuglingen, 401 bis 450 Aufwandspunkte	99.C5.28 †↔	Pflege-Komplexbehandlung bei Frühgeborenen, Neugeborenen und Säuglingen, 1401 bis 1500 Aufwandspunkte
99.C5.1V †↔	Pflege-Komplexbehandlung bei Frühgeborenen, Neugeborenen und Säuglingen, 451 bis 500 Aufwandspunkte	99.C5.2A †↔	Pflege-Komplexbehandlung bei Frühgeborenen, Neugeborenen und Säuglingen, 1501 bis 1600 Aufwandspunkte
99.C5.1W †↔	Pflege-Komplexbehandlung bei Frühgeborenen, Neugeborenen und Säuglingen, 501 bis 600 Aufwandspunkte	99.C5.2B †↔	Pflege-Komplexbehandlung bei Frühgeborenen, Neugeborenen und Säuglingen, 1601 bis 1700 Aufwandspunkte
99.C5.1Y †↔	Pflege-Komplexbehandlung bei Frühgeborenen, Neugeborenen und Säuglingen, 601 bis 700 Aufwandspunkte	99.C5.2C †↔	Pflege-Komplexbehandlung bei Frühgeborenen, Neugeborenen und Säuglingen, 1701 bis 1800 Aufwandspunkte
99.C5.21 †↔	Pflege-Komplexbehandlung bei Frühgeborenen, Neugeborenen und Säuglingen, 701 bis 800 Aufwandspunkte	99.C5.2D †↔	Pflege-Komplexbehandlung bei Frühgeborenen, Neugeborenen und Säuglingen, 1801 bis 1900 Aufwandspunkte
99.C5.22 †↔	Pflege-Komplexbehandlung bei Frühgeborenen, Neugeborenen und Säuglingen, 801 bis 900 Aufwandspunkte	99.C5.2E †↔	Pflege-Komplexbehandlung bei Frühgeborenen, Neugeborenen und Säuglingen, 1901 bis 2000 Aufwandspunkte
99.C5.23 †↔	Pflege-Komplexbehandlung bei Frühgeborenen, Neugeborenen und Säuglingen, 901 bis 1000 Aufwandspunkte	99.C5.2F †↔	Pflege-Komplexbehandlung bei Frühgeborenen, Neugeborenen und Säuglingen, 2001 bis 2100 Aufwandspunkte
99.C5.24 †↔	Pflege-Komplexbehandlung bei Frühgeborenen, Neugeborenen und Säuglingen, 1001 bis 1100 Aufwandspunkte	99.C5.2G †↔	Pflege-Komplexbehandlung bei Frühgeborenen, Neugeborenen und Säuglingen, 2101 und mehr Aufwandspunkte
99.C5.25 †↔	Pflege-Komplexbehandlung bei Frühgeborenen, Neugeborenen und Säuglingen, 1101 bis 1200 Aufwandspunkte		

Prozedur A46-23

93.87.26 †↔	Paraplegiologische rehabilitative Komplexbehandlung, mindestens 7 bis zu 27 Behandlungstage, mit durchschnittlich 10 Therapieeinheiten pro Woche	93.87.31 †↔	Paraplegiologische rehabilitative Komplexbehandlung, mindestens 28 bis zu 55 Behandlungstage, mit durchschnittlich 10 Therapieeinheiten pro Woche
93.87.27 †↔	Paraplegiologische rehabilitative Komplexbehandlung, mindestens 7 bis zu 27 Behandlungstage, mit durchschnittlich 15 Therapieeinheiten pro Woche	93.87.32 †↔	Paraplegiologische rehabilitative Komplexbehandlung, mindestens 28 bis zu 55 Behandlungstage, mit durchschnittlich 15 Therapieeinheiten pro Woche
93.87.28 †↔	Paraplegiologische rehabilitative Komplexbehandlung, mindestens 7 bis zu 27 Behandlungstage, mit durchschnittlich 20 Therapieeinheiten pro Woche	93.87.33 †↔	Paraplegiologische rehabilitative Komplexbehandlung, mindestens 28 bis zu 55 Behandlungstage, mit durchschnittlich 20 Therapieeinheiten pro Woche
93.87.2A †↔	Paraplegiologische rehabilitative Komplexbehandlung, mindestens 7 bis zu 27 Behandlungstage, mit durchschnittlich 30 Therapieeinheiten pro Woche	93.87.34 †↔	Paraplegiologische rehabilitative Komplexbehandlung, mindestens 28 bis zu 55 Behandlungstage, mit durchschnittlich 30 Therapieeinheiten pro Woche

Prozedur A46-24

93.87.25 †↔	Paraplegiologische rehabilitative Komplexbehandlung, bis zu 6 Behandlungstage
-------------	-------------------------------------------------------------------------------

Prozedur A46-25

99.B8.16 †↔	IMC-Komplexbehandlung des Erwachsenen, 829 bis 1104 Aufwandspunkte	99.B8.1B †↔	IMC-Komplexbehandlung des Erwachsenen, 1933 bis 2208 Aufwandspunkte
99.B8.17 †↔	IMC-Komplexbehandlung des Erwachsenen, 1105 bis 1380 Aufwandspunkte	99.B8.1C †↔	IMC-Komplexbehandlung des Erwachsenen, 2209 bis 2484 Aufwandspunkte
99.B8.18 †↔	IMC-Komplexbehandlung des Erwachsenen, 1381 bis 1656 Aufwandspunkte	99.B8.1D †↔	IMC-Komplexbehandlung des Erwachsenen, 2485 bis 2760 Aufwandspunkte
99.B8.1A †↔	IMC-Komplexbehandlung des Erwachsenen, 1657 bis 1932 Aufwandspunkte	99.B8.1E †↔	IMC-Komplexbehandlung des Erwachsenen, 2761 bis 3220 Aufwandspunkte

- 99.B8.1F †↔ IMC-Komplexbehandlung des Erwachsenen, 3221 bis 3680 Aufwandspunkte
- 99.B8.1G †↔ IMC-Komplexbehandlung des Erwachsenen, 3681 bis 4600 Aufwandspunkte
- 99.B8.1H †↔ IMC-Komplexbehandlung des Erwachsenen, 4601 bis 5520 Aufwandspunkte
- 99.B8.1I †↔ IMC-Komplexbehandlung des Erwachsenen, 5521 bis 7360 Aufwandspunkte
- 99.B8.1J †↔ IMC-Komplexbehandlung des Erwachsenen, 7361 bis 9200 Aufwandspunkte
- 99.B8.1K †↔ IMC-Komplexbehandlung des Erwachsenen, 9201 bis 11040 Aufwandspunkte
- 99.B8.1L †↔ IMC-Komplexbehandlung des Erwachsenen, 11041 bis 13800 Aufwandspunkte
- 99.B8.1M †↔ IMC-Komplexbehandlung des Erwachsenen, 13801 bis 16560 Aufwandspunkte
- 99.B8.1N †↔ IMC-Komplexbehandlung des Erwachsenen, 16561 bis 19320 Aufwandspunkte
- 99.B8.1O †↔ IMC-Komplexbehandlung des Erwachsenen, 19321 und mehr Aufwandspunkte
- 99.B8.47 †↔ IMC-Komplexbehandlung im Kindesalter, 785 bis 980 Aufwandspunkte
- 99.B8.48 †↔ IMC-Komplexbehandlung im Kindesalter, 981 bis 1176 Aufwandspunkte
- 99.B8.4A †↔ IMC-Komplexbehandlung im Kindesalter, 1177 bis 1470 Aufwandspunkte
- 99.B8.4B †↔ IMC-Komplexbehandlung im Kindesalter, 1471 bis 1764 Aufwandspunkte
- 99.B8.4C †↔ IMC-Komplexbehandlung im Kindesalter, 1765 bis 2058 Aufwandspunkte
- 99.B8.4D †↔ IMC-Komplexbehandlung im Kindesalter, 2059 bis 2352 Aufwandspunkte
- 99.B8.4E †↔ IMC-Komplexbehandlung im Kindesalter, 2353 bis 2646 Aufwandspunkte
- 99.B8.4F †↔ IMC-Komplexbehandlung im Kindesalter, 2647 bis 2940 Aufwandspunkte
- 99.B8.4G †↔ IMC-Komplexbehandlung im Kindesalter, 2941 bis 3430 Aufwandspunkte
- 99.B8.4H †↔ IMC-Komplexbehandlung im Kindesalter, 3431 bis 3920 Aufwandspunkte
- 99.B8.4I †↔ IMC-Komplexbehandlung im Kindesalter, 3921 bis 4410 Aufwandspunkte
- 99.B8.4J †↔ IMC-Komplexbehandlung im Kindesalter, 4411 bis 4900 Aufwandspunkte
- 99.B8.4K †↔ IMC-Komplexbehandlung im Kindesalter, 4901 bis 5880 Aufwandspunkte
- 99.B8.4L †↔ IMC-Komplexbehandlung im Kindesalter, 5881 bis 6860 Aufwandspunkte
- 99.B8.4M †↔ IMC-Komplexbehandlung im Kindesalter, 6861 bis 7840 Aufwandspunkte
- 99.B8.4N †↔ IMC-Komplexbehandlung im Kindesalter, 7841 bis 9800 Aufwandspunkte
- 99.B8.4O †↔ IMC-Komplexbehandlung im Kindesalter, 9801 bis 11760 Aufwandspunkte
- 99.B8.4P †↔ IMC-Komplexbehandlung im Kindesalter, 11761 bis 13720 Aufwandspunkte
- 99.B8.4Q †↔ IMC-Komplexbehandlung im Kindesalter, 13721 bis 16660 Aufwandspunkte
- 99.B8.4R †↔ IMC-Komplexbehandlung im Kindesalter, 16661 bis 19600 Aufwandspunkte
- 99.B8.4S †↔ IMC-Komplexbehandlung im Kindesalter, 19601 und mehr Aufwandspunkte
- 99.B8.57 †↔ IMC-Komplexbehandlung im Neugeborenenalter, 785 bis 980 Aufwandspunkte
- 99.B8.58 †↔ IMC-Komplexbehandlung im Neugeborenenalter, 981 bis 1176 Aufwandspunkte
- 99.B8.5A †↔ IMC-Komplexbehandlung im Neugeborenenalter, 1177 bis 1470 Aufwandspunkte
- 99.B8.5B †↔ IMC-Komplexbehandlung im Neugeborenenalter, 1471 bis 1764 Aufwandspunkte
- 99.B8.5C †↔ IMC-Komplexbehandlung im Neugeborenenalter, 1765 bis 2058 Aufwandspunkte
- 99.B8.5D †↔ IMC-Komplexbehandlung im Neugeborenenalter, 2059 bis 2352 Aufwandspunkte
- 99.B8.5E †↔ IMC-Komplexbehandlung im Neugeborenenalter, 2353 bis 2646 Aufwandspunkte
- 99.B8.5F †↔ IMC-Komplexbehandlung im Neugeborenenalter, 2647 bis 2940 Aufwandspunkte
- 99.B8.5G †↔ IMC-Komplexbehandlung im Neugeborenenalter, 2941 bis 3430 Aufwandspunkte
- 99.B8.5H †↔ IMC-Komplexbehandlung im Neugeborenenalter, 3431 bis 3920 Aufwandspunkte
- 99.B8.5I †↔ IMC-Komplexbehandlung im Neugeborenenalter, 3921 bis 4410 Aufwandspunkte
- 99.B8.5J †↔ IMC-Komplexbehandlung im Neugeborenenalter, 4411 bis 4900 Aufwandspunkte
- 99.B8.5K †↔ IMC-Komplexbehandlung im Neugeborenenalter, 4901 bis 5880 Aufwandspunkte
- 99.B8.5L †↔ IMC-Komplexbehandlung im Neugeborenenalter, 5881 bis 6860 Aufwandspunkte
- 99.B8.5M †↔ IMC-Komplexbehandlung im Neugeborenenalter, 6861 bis 7840 Aufwandspunkte
- 99.B8.5N †↔ IMC-Komplexbehandlung im Neugeborenenalter, 7841 bis 9800 Aufwandspunkte
- 99.B8.5O †↔ IMC-Komplexbehandlung im Neugeborenenalter, 9801 bis 11760 Aufwandspunkte
- 99.B8.5P †↔ IMC-Komplexbehandlung im Neugeborenenalter, 11761 bis 13720 Aufwandspunkte
- 99.B8.5Q †↔ IMC-Komplexbehandlung im Neugeborenenalter, 13721 bis 16660 Aufwandspunkte
- 99.B8.5R †↔ IMC-Komplexbehandlung im Neugeborenenalter, 16661 bis 19600 Aufwandspunkte
- 99.B8.5S †↔ IMC-Komplexbehandlung im Neugeborenenalter, 19601 und mehr Aufwandspunkte

Prozedur A46-26

- 93.87.25 †↔ Paraplegiologische rehabilitative Komplexbehandlung, bis zu 6 Behandlungstage
- 93.87.26 †↔ Paraplegiologische rehabilitative Komplexbehandlung, mindestens 7 bis zu 27 Behandlungstage, mit durchschnittlich 10 Therapieeinheiten pro Woche
- 93.87.31 †↔ Paraplegiologische rehabilitative Komplexbehandlung, mindestens 28 bis zu 55 Behandlungstage, mit durchschnittlich 10 Therapieeinheiten pro Woche
- 93.87.32 †↔ Paraplegiologische rehabilitative Komplexbehandlung, mindestens 28 bis zu 55 Behandlungstage, mit durchschnittlich 15 Therapieeinheiten pro Woche
- 93.87.33 †↔ Paraplegiologische rehabilitative Komplexbehandlung, mindestens 28 bis zu 55 Behandlungstage, mit durchschnittlich 20 Therapieeinheiten pro Woche
- 93.87.34 †↔ Paraplegiologische rehabilitative Komplexbehandlung, mindestens 28 bis zu 55 Behandlungstage, mit durchschnittlich 30 Therapieeinheiten pro Woche

Prozedur A46-27

- 99.B6.26 ‡↔ Komplexbehandlung der Hand, mindestens 7 bis 13 Behandlungstage
- 99.B6.27 ‡↔ Komplexbehandlung der Hand, mindestens 14 bis 20 Behandlungstage
- 99.B6.28 ‡↔ Komplexbehandlung der Hand, 21 und mehr Behandlungstage

Prozedur A46-28

- 7A.71.13 ↔ Fusion von Wirbeln mit Stabilisierung der Wirbelsäule, Zugang dorsal und dorsolateral, 3 Segmente
- 7A.71.14 ↔ Fusion von Wirbeln mit Stabilisierung der Wirbelsäule, Zugang dorsal und dorsolateral, 4 Segmente
- 7A.71.15 ↔ Fusion von Wirbeln mit Stabilisierung der Wirbelsäule, Zugang dorsal und dorsolateral, 5 Segmente
- 7A.71.16 ↔ Fusion von Wirbeln mit Stabilisierung der Wirbelsäule, Zugang dorsal und dorsolateral, 6 Segmente
- 7A.71.26 ↔ Fusion von Wirbeln mit Stabilisierung der Wirbelsäule, Zugang ventral, 6 Segmente
- 7A.72.13 ↔ Dynamische Stabilisierung der Wirbelsäule, Zugang dorsal und dorsolateral, 3 Segmente
- 7A.72.14 ↔ Dynamische Stabilisierung der Wirbelsäule, Zugang dorsal und dorsolateral, 4 Segmente
- 7A.72.15 ↔ Dynamische Stabilisierung der Wirbelsäule, Zugang dorsal und dorsolateral, 5 Segmente
- 7A.72.16 ↔ Dynamische Stabilisierung der Wirbelsäule, Zugang dorsal und dorsolateral, 6 Segmente
- 7A.72.23 ↔ Dynamische Stabilisierung der Wirbelsäule, Zugang ventral, 3 Segmente
- 7A.72.24 ↔ Dynamische Stabilisierung der Wirbelsäule, Zugang ventral, 4 Segmente
- 7A.72.25 ↔ Dynamische Stabilisierung der Wirbelsäule, Zugang ventral, 5 Segmente
- 7A.72.26 ↔ Dynamische Stabilisierung der Wirbelsäule, Zugang ventral, 6 Segmente
- 7A.74.13 ↔ Fusion von Wirbeln zur Stellungskorrektur, Zugang dorsal und dorsolateral, 3 Segmente
- 7A.74.14 ↔ Fusion von Wirbeln zur Stellungskorrektur, Zugang dorsal und dorsolateral, 4 Segmente
- 7A.74.15 ↔ Fusion von Wirbeln zur Stellungskorrektur, Zugang dorsal und dorsolateral, 5 Segmente
- 7A.74.16 ↔ Fusion von Wirbeln zur Stellungskorrektur, Zugang dorsal und dorsolateral, 6 Segmente
- 7A.74.23 ↔ Fusion von Wirbeln zur Stellungskorrektur, Zugang ventral, 3 Segmente
- 7A.74.24 ↔ Fusion von Wirbeln zur Stellungskorrektur, Zugang ventral, 4 Segmente
- 7A.74.25 ↔ Fusion von Wirbeln zur Stellungskorrektur, Zugang ventral, 5 Segmente
- 7A.74.26 ↔ Fusion von Wirbeln zur Stellungskorrektur, Zugang ventral, 6 Segmente

Prozedur A46-29

- 7A.71.11 ↔ Fusion von Wirbeln mit Stabilisierung der Wirbelsäule, Zugang dorsal und dorsolateral, 1 Segment
- 7A.71.12 ↔ Fusion von Wirbeln mit Stabilisierung der Wirbelsäule, Zugang dorsal und dorsolateral, 2 Segmente
- 7A.71.13 ↔ Fusion von Wirbeln mit Stabilisierung der Wirbelsäule, Zugang dorsal und dorsolateral, 3 Segmente
- 7A.71.14 ↔ Fusion von Wirbeln mit Stabilisierung der Wirbelsäule, Zugang dorsal und dorsolateral, 4 Segmente
- 7A.71.15 ↔ Fusion von Wirbeln mit Stabilisierung der Wirbelsäule, Zugang dorsal und dorsolateral, 5 Segmente
- 7A.71.16 ↔ Fusion von Wirbeln mit Stabilisierung der Wirbelsäule, Zugang dorsal und dorsolateral, 6 Segmente
- 7A.71.17 ↔ Fusion von Wirbeln mit Stabilisierung der Wirbelsäule, Zugang dorsal und dorsolateral, 7 Segmente
- 7A.71.18 ↔ Fusion von Wirbeln mit Stabilisierung der Wirbelsäule, Zugang dorsal und dorsolateral, 8 Segmente
- 7A.71.1A ↔ Fusion von Wirbeln mit Stabilisierung der Wirbelsäule, Zugang dorsal und dorsolateral, 9 Segmente
- 7A.71.1B ↔ Fusion von Wirbeln mit Stabilisierung der Wirbelsäule, Zugang dorsal und dorsolateral, 10 Segmente
- 7A.71.1C ↔ Fusion von Wirbeln mit Stabilisierung der Wirbelsäule, Zugang dorsal und dorsolateral, 11 Segmente
- 7A.71.1D ↔ Fusion von Wirbeln mit Stabilisierung der Wirbelsäule, Zugang dorsal und dorsolateral, 12 Segmente
- 7A.71.1E ↔ Fusion von Wirbeln mit Stabilisierung der Wirbelsäule, Zugang dorsal und dorsolateral, 13 Segmente
- 7A.71.1F ↔ Fusion von Wirbeln mit Stabilisierung der Wirbelsäule, Zugang dorsal und dorsolateral, 14 und mehr Segmente
- 7A.71.21 ↔ Fusion von Wirbeln mit Stabilisierung der Wirbelsäule, Zugang ventral, 1 Segment
- 7A.71.22 ↔ Fusion von Wirbeln mit Stabilisierung der Wirbelsäule, Zugang ventral, 2 Segmente
- 7A.71.23 ↔ Fusion von Wirbeln mit Stabilisierung der Wirbelsäule, Zugang ventral, 3 Segmente
- 7A.71.24 ↔ Fusion von Wirbeln mit Stabilisierung der Wirbelsäule, Zugang ventral, 4 Segmente
- 7A.71.25 ↔ Fusion von Wirbeln mit Stabilisierung der Wirbelsäule, Zugang ventral, 5 Segmente
- 7A.71.26 ↔ Fusion von Wirbeln mit Stabilisierung der Wirbelsäule, Zugang ventral, 6 Segmente
- 7A.71.27 ↔ Fusion von Wirbeln mit Stabilisierung der Wirbelsäule, Zugang ventral, 7 Segmente
- 7A.71.28 ↔ Fusion von Wirbeln mit Stabilisierung der Wirbelsäule, Zugang ventral, 8 Segmente
- 7A.71.2A ↔ Fusion von Wirbeln mit Stabilisierung der Wirbelsäule, Zugang ventral, 9 Segmente
- 7A.71.2B ↔ Fusion von Wirbeln mit Stabilisierung der Wirbelsäule, Zugang ventral, 10 Segmente
- 7A.71.2C ↔ Fusion von Wirbeln mit Stabilisierung der Wirbelsäule, Zugang ventral, 11 Segmente
- 7A.71.2D ↔ Fusion von Wirbeln mit Stabilisierung der Wirbelsäule, Zugang ventral, 12 Segmente

7A.73.2E ↔ Nicht-dynamische Stabilisierung der Wirbelsäule durch Osteosynthese ohne Fusion der Wirbel, Zugang ventral, 13 Segmente	7A.74.1F ↔ Fusion von Wirbeln zur Stellungskorrektur, Zugang dorsal und dorsolateral, 14 und mehr Segmente
7A.73.2F ↔ Nicht-dynamische Stabilisierung der Wirbelsäule durch Osteosynthese ohne Fusion der Wirbel, Zugang ventral, 14 und mehr Segmente	7A.74.21 ↔ Fusion von Wirbeln zur Stellungskorrektur, Zugang ventral, 1 Segment
7A.74.11 ↔ Fusion von Wirbeln zur Stellungskorrektur, Zugang dorsal und dorsolateral, 1 Segment	7A.74.22 ↔ Fusion von Wirbeln zur Stellungskorrektur, Zugang ventral, 2 Segmente
7A.74.12 ↔ Fusion von Wirbeln zur Stellungskorrektur, Zugang dorsal und dorsolateral, 2 Segmente	7A.74.23 ↔ Fusion von Wirbeln zur Stellungskorrektur, Zugang ventral, 3 Segmente
7A.74.13 ↔ Fusion von Wirbeln zur Stellungskorrektur, Zugang dorsal und dorsolateral, 3 Segmente	7A.74.24 ↔ Fusion von Wirbeln zur Stellungskorrektur, Zugang ventral, 4 Segmente
7A.74.14 ↔ Fusion von Wirbeln zur Stellungskorrektur, Zugang dorsal und dorsolateral, 4 Segmente	7A.74.25 ↔ Fusion von Wirbeln zur Stellungskorrektur, Zugang ventral, 5 Segmente
7A.74.15 ↔ Fusion von Wirbeln zur Stellungskorrektur, Zugang dorsal und dorsolateral, 5 Segmente	7A.74.26 ↔ Fusion von Wirbeln zur Stellungskorrektur, Zugang ventral, 6 Segmente
7A.74.16 ↔ Fusion von Wirbeln zur Stellungskorrektur, Zugang dorsal und dorsolateral, 6 Segmente	7A.74.27 ↔ Fusion von Wirbeln zur Stellungskorrektur, Zugang ventral, 7 Segmente
7A.74.17 ↔ Fusion von Wirbeln zur Stellungskorrektur, Zugang dorsal und dorsolateral, 7 Segmente	7A.74.28 ↔ Fusion von Wirbeln zur Stellungskorrektur, Zugang ventral, 8 Segmente
7A.74.18 ↔ Fusion von Wirbeln zur Stellungskorrektur, Zugang dorsal und dorsolateral, 8 Segmente	7A.74.2A ↔ Fusion von Wirbeln zur Stellungskorrektur, Zugang ventral, 9 Segmente
7A.74.1A ↔ Fusion von Wirbeln zur Stellungskorrektur, Zugang dorsal und dorsolateral, 9 Segmente	7A.74.2B ↔ Fusion von Wirbeln zur Stellungskorrektur, Zugang ventral, 10 Segmente
7A.74.1B ↔ Fusion von Wirbeln zur Stellungskorrektur, Zugang dorsal und dorsolateral, 10 Segmente	7A.74.2C ↔ Fusion von Wirbeln zur Stellungskorrektur, Zugang ventral, 11 Segmente
7A.74.1C ↔ Fusion von Wirbeln zur Stellungskorrektur, Zugang dorsal und dorsolateral, 11 Segmente	7A.74.2D ↔ Fusion von Wirbeln zur Stellungskorrektur, Zugang ventral, 12 Segmente
7A.74.1D ↔ Fusion von Wirbeln zur Stellungskorrektur, Zugang dorsal und dorsolateral, 12 Segmente	7A.74.2E ↔ Fusion von Wirbeln zur Stellungskorrektur, Zugang ventral, 13 Segmente
7A.74.1E ↔ Fusion von Wirbeln zur Stellungskorrektur, Zugang dorsal und dorsolateral, 13 Segmente	7A.74.2F ↔ Fusion von Wirbeln zur Stellungskorrektur, Zugang ventral, 14 und mehr Segmente

Prozedur A46-3

93.87.25 †↔ Paraplegiologische rehabilitative Komplexbehandlung, bis zu 6 Behandlungstage	93.87.41 †↔ Paraplegiologische rehabilitative Komplexbehandlung, mindestens 56 bis zu 83 Behandlungstage, mit durchschnittlich 10 Therapieeinheiten pro Woche
93.87.26 †↔ Paraplegiologische rehabilitative Komplexbehandlung, mindestens 7 bis zu 27 Behandlungstage, mit durchschnittlich 10 Therapieeinheiten pro Woche	93.87.42 †↔ Paraplegiologische rehabilitative Komplexbehandlung, mindestens 56 bis zu 83 Behandlungstage, mit durchschnittlich 15 Therapieeinheiten pro Woche
93.87.27 †↔ Paraplegiologische rehabilitative Komplexbehandlung, mindestens 7 bis zu 27 Behandlungstage, mit durchschnittlich 15 Therapieeinheiten pro Woche	93.87.43 †↔ Paraplegiologische rehabilitative Komplexbehandlung, mindestens 56 bis zu 83 Behandlungstage, mit durchschnittlich 20 Therapieeinheiten pro Woche
93.87.28 †↔ Paraplegiologische rehabilitative Komplexbehandlung, mindestens 7 bis zu 27 Behandlungstage, mit durchschnittlich 20 Therapieeinheiten pro Woche	93.87.44 †↔ Paraplegiologische rehabilitative Komplexbehandlung, mindestens 56 bis zu 83 Behandlungstage, mit durchschnittlich 30 Therapieeinheiten pro Woche
93.87.2A †↔ Paraplegiologische rehabilitative Komplexbehandlung, mindestens 7 bis zu 27 Behandlungstage, mit durchschnittlich 30 Therapieeinheiten pro Woche	93.87.51 †↔ Paraplegiologische rehabilitative Komplexbehandlung, mindestens 84 bis zu 111 Behandlungstage, mit durchschnittlich 10 Therapieeinheiten pro Woche
93.87.31 †↔ Paraplegiologische rehabilitative Komplexbehandlung, mindestens 28 bis zu 55 Behandlungstage, mit durchschnittlich 10 Therapieeinheiten pro Woche	93.87.52 †↔ Paraplegiologische rehabilitative Komplexbehandlung, mindestens 84 bis zu 111 Behandlungstage, mit durchschnittlich 15 Therapieeinheiten pro Woche
93.87.32 †↔ Paraplegiologische rehabilitative Komplexbehandlung, mindestens 28 bis zu 55 Behandlungstage, mit durchschnittlich 15 Therapieeinheiten pro Woche	93.87.53 †↔ Paraplegiologische rehabilitative Komplexbehandlung, mindestens 84 bis zu 111 Behandlungstage, mit durchschnittlich 20 Therapieeinheiten pro Woche
93.87.33 †↔ Paraplegiologische rehabilitative Komplexbehandlung, mindestens 28 bis zu 55 Behandlungstage, mit durchschnittlich 20 Therapieeinheiten pro Woche	93.87.54 †↔ Paraplegiologische rehabilitative Komplexbehandlung, mindestens 84 bis zu 111 Behandlungstage, mit durchschnittlich 30 Therapieeinheiten pro Woche
93.87.34 †↔ Paraplegiologische rehabilitative Komplexbehandlung, mindestens 28 bis zu 55 Behandlungstage, mit durchschnittlich 30 Therapieeinheiten pro Woche	

93.87.F3 †↔ Paraplegiologische rehabilitative
Komplexbehandlung, 336 und mehr
Behandlungstage, mit durchschnittlich 20
Therapieeinheiten pro Woche

93.87.F4 †↔ Paraplegiologische rehabilitative
Komplexbehandlung, 336 und mehr
Behandlungstage, mit durchschnittlich 30
Therapieeinheiten pro Woche

Prozedur A46-30

99.B7.13 †↔ Intensivmedizinische Komplexbehandlung, 185 bis
360 Aufwandspunkte

99.B7.14 †↔ Intensivmedizinische Komplexbehandlung, 361 bis
552 Aufwandspunkte

99.B7.15 †↔ Intensivmedizinische Komplexbehandlung, 553 bis
828 Aufwandspunkte

99.B7.16 †↔ Intensivmedizinische Komplexbehandlung, 829 bis
1104 Aufwandspunkte

99.B7.17 †↔ Intensivmedizinische Komplexbehandlung, 1105 bis
1380 Aufwandspunkte

99.B7.18 †↔ Intensivmedizinische Komplexbehandlung, 1381 bis
1656 Aufwandspunkte

99.B7.1A †↔ Intensivmedizinische Komplexbehandlung, 1657 bis
1932 Aufwandspunkte

99.B7.1B †↔ Intensivmedizinische Komplexbehandlung, 1933 bis
2208 Aufwandspunkte

99.B7.1C †↔ Intensivmedizinische Komplexbehandlung, 2209 bis
2484 Aufwandspunkte

99.B7.1D †↔ Intensivmedizinische Komplexbehandlung, 2485 bis
2760 Aufwandspunkte

99.B7.1E †↔ Intensivmedizinische Komplexbehandlung, 2761 bis
3220 Aufwandspunkte

99.B7.1F †↔ Intensivmedizinische Komplexbehandlung, 3221 bis
3680 Aufwandspunkte

99.B7.1G †↔ Intensivmedizinische Komplexbehandlung, 3681 bis
4600 Aufwandspunkte

99.B7.1H †↔ Intensivmedizinische Komplexbehandlung, 4601 bis
5520 Aufwandspunkte

99.B7.1I †↔ Intensivmedizinische Komplexbehandlung, 5521 bis
7360 Aufwandspunkte

99.B7.1J †↔ Intensivmedizinische Komplexbehandlung, 7361 bis
9200 Aufwandspunkte

99.B7.1K †↔ Intensivmedizinische Komplexbehandlung, 9201 bis
11040 Aufwandspunkte

99.B7.1L †↔ Intensivmedizinische Komplexbehandlung, 11041 bis
13800 Aufwandspunkte

99.B7.1M †↔ Intensivmedizinische Komplexbehandlung, 13801 bis
16560 Aufwandspunkte

99.B7.1N †↔ Intensivmedizinische Komplexbehandlung, 16561 bis
19320 Aufwandspunkte

99.B7.1O †↔ Intensivmedizinische Komplexbehandlung, 19321
und mehr Aufwandspunkte

99.B7.44 †↔ Intensivmedizinische Komplexbehandlung im
Kindesalter (Basisprozedur), 197 bis 392
Aufwandspunkte

99.B7.45 †↔ Intensivmedizinische Komplexbehandlung im
Kindesalter (Basisprozedur), 393 bis 588
Aufwandspunkte

99.B7.46 †↔ Intensivmedizinische Komplexbehandlung im
Kindesalter (Basisprozedur), 589 bis 784
Aufwandspunkte

99.B7.47 †↔ Intensivmedizinische Komplexbehandlung im
Kindesalter (Basisprozedur), 785 bis 980
Aufwandspunkte

99.B7.48 †↔ Intensivmedizinische Komplexbehandlung im
Kindesalter (Basisprozedur), 981 bis 1176
Aufwandspunkte

99.B7.4A †↔ Intensivmedizinische Komplexbehandlung im
Kindesalter (Basisprozedur), 1177 bis 1470
Aufwandspunkte

99.B7.4B †↔ Intensivmedizinische Komplexbehandlung im
Kindesalter (Basisprozedur), 1471 bis 1764
Aufwandspunkte

99.B7.4C †↔ Intensivmedizinische Komplexbehandlung im
Kindesalter (Basisprozedur), 1765 bis 2058
Aufwandspunkte

99.B7.4D †↔ Intensivmedizinische Komplexbehandlung im
Kindesalter (Basisprozedur), 2059 bis 2352
Aufwandspunkte

99.B7.4E †↔ Intensivmedizinische Komplexbehandlung im
Kindesalter (Basisprozedur), 2353 bis 2646
Aufwandspunkte

99.B7.4F †↔ Intensivmedizinische Komplexbehandlung im
Kindesalter (Basisprozedur), 2647 bis 2940
Aufwandspunkte

99.B7.4G †↔ Intensivmedizinische Komplexbehandlung im
Kindesalter (Basisprozedur), 2941 bis 3430
Aufwandspunkte

99.B7.4H †↔ Intensivmedizinische Komplexbehandlung im
Kindesalter (Basisprozedur), 3431 bis 3920
Aufwandspunkte

99.B7.4I †↔ Intensivmedizinische Komplexbehandlung im
Kindesalter (Basisprozedur), 3921 bis 4410
Aufwandspunkte

99.B7.4J †↔ Intensivmedizinische Komplexbehandlung im
Kindesalter (Basisprozedur), 4411 bis 4900
Aufwandspunkte

99.B7.4K †↔ Intensivmedizinische Komplexbehandlung im
Kindesalter (Basisprozedur), 4901 bis 5880
Aufwandspunkte

99.B7.4L †↔ Intensivmedizinische Komplexbehandlung im
Kindesalter (Basisprozedur), 5881 bis 6860
Aufwandspunkte

99.B7.4M †↔ Intensivmedizinische Komplexbehandlung im
Kindesalter (Basisprozedur), 6861 bis 7840
Aufwandspunkte

99.B7.4N †↔ Intensivmedizinische Komplexbehandlung im
Kindesalter (Basisprozedur), 7841 bis 9800
Aufwandspunkte

99.B7.4O †↔ Intensivmedizinische Komplexbehandlung im
Kindesalter (Basisprozedur), 9801 bis 11760
Aufwandspunkte

99.B7.4P †↔ Intensivmedizinische Komplexbehandlung im
Kindesalter (Basisprozedur), 11761 bis 13720
Aufwandspunkte

99.B7.4Q †↔ Intensivmedizinische Komplexbehandlung im
Kindesalter (Basisprozedur), 13721 bis 16660
Aufwandspunkte

99.B7.4R †↔ Intensivmedizinische Komplexbehandlung im
Kindesalter (Basisprozedur), 16661 bis 19600
Aufwandspunkte

99.B7.4S †↔ Intensivmedizinische Komplexbehandlung im
Kindesalter (Basisprozedur), 19601 und mehr
Aufwandspunkte

99.B7.54 †↔ Intensivmedizinische Komplexbehandlung im
Neugeborenenalter (Basisprozedur), 197 bis 392
Aufwandspunkte

99.B7.55 †↔ Intensivmedizinische Komplexbehandlung im
Neugeborenenalter (Basisprozedur), 393 bis 588
Aufwandspunkte

99.B7.56 †↔ Intensivmedizinische Komplexbehandlung im
Neugeborenenalter (Basisprozedur), 589 bis 784
Aufwandspunkte

99.B7.57 †↔ Intensivmedizinische Komplexbehandlung im
Neugeborenenalter (Basisprozedur), 785 bis 980
Aufwandspunkte

- 99.B7.58 †↔ Intensivmedizinische Komplexbehandlung im Neugeborenenalter (Basisprozedur), 981 bis 1176 Aufwandspunkte
- 99.B7.5A †↔ Intensivmedizinische Komplexbehandlung im Neugeborenenalter (Basisprozedur), 1177 bis 1470 Aufwandspunkte
- 99.B7.5B †↔ Intensivmedizinische Komplexbehandlung im Neugeborenenalter (Basisprozedur), 1471 bis 1764 Aufwandspunkte
- 99.B7.5C †↔ Intensivmedizinische Komplexbehandlung im Neugeborenenalter (Basisprozedur), 1765 bis 2058 Aufwandspunkte
- 99.B7.5D †↔ Intensivmedizinische Komplexbehandlung im Neugeborenenalter (Basisprozedur), 2059 bis 2352 Aufwandspunkte
- 99.B7.5E †↔ Intensivmedizinische Komplexbehandlung im Neugeborenenalter (Basisprozedur), 2353 bis 2646 Aufwandspunkte
- 99.B7.5F †↔ Intensivmedizinische Komplexbehandlung im Neugeborenenalter (Basisprozedur), 2647 bis 2940 Aufwandspunkte
- 99.B7.5G †↔ Intensivmedizinische Komplexbehandlung im Neugeborenenalter (Basisprozedur), 2941 bis 3430 Aufwandspunkte
- 99.B7.5H †↔ Intensivmedizinische Komplexbehandlung im Neugeborenenalter (Basisprozedur), 3431 bis 3920 Aufwandspunkte
- 99.B7.5I †↔ Intensivmedizinische Komplexbehandlung im Neugeborenenalter (Basisprozedur), 3921 bis 4410 Aufwandspunkte
- 99.B7.5J †↔ Intensivmedizinische Komplexbehandlung im Neugeborenenalter (Basisprozedur), 4411 bis 4900 Aufwandspunkte
- 99.B7.5K †↔ Intensivmedizinische Komplexbehandlung im Neugeborenenalter (Basisprozedur), 4901 bis 5880 Aufwandspunkte
- 99.B7.5L †↔ Intensivmedizinische Komplexbehandlung im Neugeborenenalter (Basisprozedur), 5881 bis 6860 Aufwandspunkte
- 99.B7.5M †↔ Intensivmedizinische Komplexbehandlung im Neugeborenenalter (Basisprozedur), 6861 bis 7840 Aufwandspunkte
- 99.B7.5N †↔ Intensivmedizinische Komplexbehandlung im Neugeborenenalter (Basisprozedur), 7841 bis 9800 Aufwandspunkte
- 99.B7.5O †↔ Intensivmedizinische Komplexbehandlung im Neugeborenenalter (Basisprozedur), 9801 bis 11760 Aufwandspunkte
- 99.B7.5P †↔ Intensivmedizinische Komplexbehandlung im Neugeborenenalter (Basisprozedur), 11761 bis 13720 Aufwandspunkte
- 99.B7.5Q †↔ Intensivmedizinische Komplexbehandlung im Neugeborenenalter (Basisprozedur), 13721 bis 16660 Aufwandspunkte
- 99.B7.5R †↔ Intensivmedizinische Komplexbehandlung im Neugeborenenalter (Basisprozedur), 16661 bis 19600 Aufwandspunkte
- 99.B7.5S †↔ Intensivmedizinische Komplexbehandlung im Neugeborenenalter (Basisprozedur), 19601 und mehr Aufwandspunkte

Prozedur A46-31

- 00.9C.11 †↔ Einzeitige Mehrfacheingriffe an 2 Mittelhand- und Fingerstrahlen
- 00.9C.12 †↔ Einzeitige Mehrfacheingriffe an 3 Mittelhand- und Fingerstrahlen
- 00.9C.13 †↔ Einzeitige Mehrfacheingriffe an 4 Mittelhand- und Fingerstrahlen
- 00.9C.14 †↔ Einzeitige Mehrfacheingriffe an 5 und mehr Mittelhand- und Fingerstrahlen
- 00.9E †↔ Einzeitige Mehrfacheingriffe an Muskeln und Sehnen an Arm und Bein bei Kontrakturen

Prozedur A46-4

- 93.87.41 †↔ Paraplegiologische rehabilitative Komplexbehandlung, mindestens 56 bis zu 83 Behandlungstage, mit durchschnittlich 10 Therapieeinheiten pro Woche
- 93.87.42 †↔ Paraplegiologische rehabilitative Komplexbehandlung, mindestens 56 bis zu 83 Behandlungstage, mit durchschnittlich 15 Therapieeinheiten pro Woche
- 93.87.43 †↔ Paraplegiologische rehabilitative Komplexbehandlung, mindestens 56 bis zu 83 Behandlungstage, mit durchschnittlich 20 Therapieeinheiten pro Woche
- 93.87.44 †↔ Paraplegiologische rehabilitative Komplexbehandlung, mindestens 56 bis zu 83 Behandlungstage, mit durchschnittlich 30 Therapieeinheiten pro Woche
- 93.87.51 †↔ Paraplegiologische rehabilitative Komplexbehandlung, mindestens 84 bis zu 111 Behandlungstage, mit durchschnittlich 10 Therapieeinheiten pro Woche
- 93.87.52 †↔ Paraplegiologische rehabilitative Komplexbehandlung, mindestens 84 bis zu 111 Behandlungstage, mit durchschnittlich 15 Therapieeinheiten pro Woche
- 93.87.53 †↔ Paraplegiologische rehabilitative Komplexbehandlung, mindestens 84 bis zu 111 Behandlungstage, mit durchschnittlich 20 Therapieeinheiten pro Woche
- 93.87.54 †↔ Paraplegiologische rehabilitative Komplexbehandlung, mindestens 84 bis zu 111 Behandlungstage, mit durchschnittlich 30 Therapieeinheiten pro Woche
- 93.87.61 †↔ Paraplegiologische rehabilitative Komplexbehandlung, mindestens 112 bis zu 139 Behandlungstage, mit durchschnittlich 10 Therapieeinheiten pro Woche
- 93.87.62 †↔ Paraplegiologische rehabilitative Komplexbehandlung, mindestens 112 bis zu 139 Behandlungstage, mit durchschnittlich 15 Therapieeinheiten pro Woche
- 93.87.63 †↔ Paraplegiologische rehabilitative Komplexbehandlung, mindestens 112 bis zu 139 Behandlungstage, mit durchschnittlich 20 Therapieeinheiten pro Woche
- 93.87.64 †↔ Paraplegiologische rehabilitative Komplexbehandlung, mindestens 112 bis zu 139 Behandlungstage, mit durchschnittlich 30 Therapieeinheiten pro Woche

93.87.C3 †↔ Paraplegiologische rehabilitative Komplexbehandlung, mindestens 252 bis zu 279 Behandlungstage, mit durchschnittlich 20 Therapieeinheiten pro Woche	93.87.E2 †↔ Paraplegiologische rehabilitative Komplexbehandlung, mindestens 308 bis zu 335 Behandlungstage, mit durchschnittlich 15 Therapieeinheiten pro Woche
93.87.C4 †↔ Paraplegiologische rehabilitative Komplexbehandlung, mindestens 252 bis zu 279 Behandlungstage, mit durchschnittlich 30 Therapieeinheiten pro Woche	93.87.E3 †↔ Paraplegiologische rehabilitative Komplexbehandlung, mindestens 308 bis zu 335 Behandlungstage, mit durchschnittlich 20 Therapieeinheiten pro Woche
93.87.D1 †↔ Paraplegiologische rehabilitative Komplexbehandlung, mindestens 280 bis zu 307 Behandlungstage, mit durchschnittlich 10 Therapieeinheiten pro Woche	93.87.E4 †↔ Paraplegiologische rehabilitative Komplexbehandlung, mindestens 308 bis zu 335 Behandlungstage, mit durchschnittlich 30 Therapieeinheiten pro Woche
93.87.D2 †↔ Paraplegiologische rehabilitative Komplexbehandlung, mindestens 280 bis zu 307 Behandlungstage, mit durchschnittlich 15 Therapieeinheiten pro Woche	93.87.F1 †↔ Paraplegiologische rehabilitative Komplexbehandlung, 336 und mehr Behandlungstage, mit durchschnittlich 10 Therapieeinheiten pro Woche
93.87.D3 †↔ Paraplegiologische rehabilitative Komplexbehandlung, mindestens 280 bis zu 307 Behandlungstage, mit durchschnittlich 20 Therapieeinheiten pro Woche	93.87.F2 †↔ Paraplegiologische rehabilitative Komplexbehandlung, 336 und mehr Behandlungstage, mit durchschnittlich 15 Therapieeinheiten pro Woche
93.87.D4 †↔ Paraplegiologische rehabilitative Komplexbehandlung, mindestens 280 bis zu 307 Behandlungstage, mit durchschnittlich 30 Therapieeinheiten pro Woche	93.87.F3 †↔ Paraplegiologische rehabilitative Komplexbehandlung, 336 und mehr Behandlungstage, mit durchschnittlich 20 Therapieeinheiten pro Woche
93.87.E1 †↔ Paraplegiologische rehabilitative Komplexbehandlung, mindestens 308 bis zu 335 Behandlungstage, mit durchschnittlich 10 Therapieeinheiten pro Woche	93.87.F4 †↔ Paraplegiologische rehabilitative Komplexbehandlung, 336 und mehr Behandlungstage, mit durchschnittlich 30 Therapieeinheiten pro Woche

Prozedur A46-6

99.B7.44 †↔ Intensivmedizinische Komplexbehandlung im Kindesalter (Basisprozedur), 197 bis 392 Aufwandspunkte	99.B7.4I †↔ Intensivmedizinische Komplexbehandlung im Kindesalter (Basisprozedur), 3921 bis 4410 Aufwandspunkte
99.B7.45 †↔ Intensivmedizinische Komplexbehandlung im Kindesalter (Basisprozedur), 393 bis 588 Aufwandspunkte	99.B7.4J †↔ Intensivmedizinische Komplexbehandlung im Kindesalter (Basisprozedur), 4411 bis 4900 Aufwandspunkte
99.B7.46 †↔ Intensivmedizinische Komplexbehandlung im Kindesalter (Basisprozedur), 589 bis 784 Aufwandspunkte	99.B7.4K †↔ Intensivmedizinische Komplexbehandlung im Kindesalter (Basisprozedur), 4901 bis 5880 Aufwandspunkte
99.B7.47 †↔ Intensivmedizinische Komplexbehandlung im Kindesalter (Basisprozedur), 785 bis 980 Aufwandspunkte	99.B7.4L †↔ Intensivmedizinische Komplexbehandlung im Kindesalter (Basisprozedur), 5881 bis 6860 Aufwandspunkte
99.B7.48 †↔ Intensivmedizinische Komplexbehandlung im Kindesalter (Basisprozedur), 981 bis 1176 Aufwandspunkte	99.B7.4M †↔ Intensivmedizinische Komplexbehandlung im Kindesalter (Basisprozedur), 6861 bis 7840 Aufwandspunkte
99.B7.4A †↔ Intensivmedizinische Komplexbehandlung im Kindesalter (Basisprozedur), 1177 bis 1470 Aufwandspunkte	99.B7.4N †↔ Intensivmedizinische Komplexbehandlung im Kindesalter (Basisprozedur), 7841 bis 9800 Aufwandspunkte
99.B7.4B †↔ Intensivmedizinische Komplexbehandlung im Kindesalter (Basisprozedur), 1471 bis 1764 Aufwandspunkte	99.B7.4O †↔ Intensivmedizinische Komplexbehandlung im Kindesalter (Basisprozedur), 9801 bis 11760 Aufwandspunkte
99.B7.4C †↔ Intensivmedizinische Komplexbehandlung im Kindesalter (Basisprozedur), 1765 bis 2058 Aufwandspunkte	99.B7.4P †↔ Intensivmedizinische Komplexbehandlung im Kindesalter (Basisprozedur), 11761 bis 13720 Aufwandspunkte
99.B7.4D †↔ Intensivmedizinische Komplexbehandlung im Kindesalter (Basisprozedur), 2059 bis 2352 Aufwandspunkte	99.B7.4Q †↔ Intensivmedizinische Komplexbehandlung im Kindesalter (Basisprozedur), 13721 bis 16660 Aufwandspunkte
99.B7.4E †↔ Intensivmedizinische Komplexbehandlung im Kindesalter (Basisprozedur), 2353 bis 2646 Aufwandspunkte	99.B7.4R †↔ Intensivmedizinische Komplexbehandlung im Kindesalter (Basisprozedur), 16661 bis 19600 Aufwandspunkte
99.B7.4F †↔ Intensivmedizinische Komplexbehandlung im Kindesalter (Basisprozedur), 2647 bis 2940 Aufwandspunkte	99.B7.4S †↔ Intensivmedizinische Komplexbehandlung im Kindesalter (Basisprozedur), 19601 und mehr Aufwandspunkte
99.B7.4G †↔ Intensivmedizinische Komplexbehandlung im Kindesalter (Basisprozedur), 2941 bis 3430 Aufwandspunkte	99.B7.54 †↔ Intensivmedizinische Komplexbehandlung im Neugeborenenalter (Basisprozedur), 197 bis 392 Aufwandspunkte
99.B7.4H †↔ Intensivmedizinische Komplexbehandlung im Kindesalter (Basisprozedur), 3431 bis 3920 Aufwandspunkte	99.B7.55 †↔ Intensivmedizinische Komplexbehandlung im Neugeborenenalter (Basisprozedur), 393 bis 588 Aufwandspunkte

- 99.B7.56 †↔ Intensivmedizinische Komplexbehandlung im Neugeborenenalter (Basisprozedur), 589 bis 784 Aufwandspunkte
- 99.B7.57 †↔ Intensivmedizinische Komplexbehandlung im Neugeborenenalter (Basisprozedur), 785 bis 980 Aufwandspunkte
- 99.B7.58 †↔ Intensivmedizinische Komplexbehandlung im Neugeborenenalter (Basisprozedur), 981 bis 1176 Aufwandspunkte
- 99.B7.5A †↔ Intensivmedizinische Komplexbehandlung im Neugeborenenalter (Basisprozedur), 1177 bis 1470 Aufwandspunkte
- 99.B7.5B †↔ Intensivmedizinische Komplexbehandlung im Neugeborenenalter (Basisprozedur), 1471 bis 1764 Aufwandspunkte
- 99.B7.5C †↔ Intensivmedizinische Komplexbehandlung im Neugeborenenalter (Basisprozedur), 1765 bis 2058 Aufwandspunkte
- 99.B7.5D †↔ Intensivmedizinische Komplexbehandlung im Neugeborenenalter (Basisprozedur), 2059 bis 2352 Aufwandspunkte
- 99.B7.5E †↔ Intensivmedizinische Komplexbehandlung im Neugeborenenalter (Basisprozedur), 2353 bis 2646 Aufwandspunkte
- 99.B7.5F †↔ Intensivmedizinische Komplexbehandlung im Neugeborenenalter (Basisprozedur), 2647 bis 2940 Aufwandspunkte
- 99.B7.5G †↔ Intensivmedizinische Komplexbehandlung im Neugeborenenalter (Basisprozedur), 2941 bis 3430 Aufwandspunkte
- 99.B7.5H †↔ Intensivmedizinische Komplexbehandlung im Neugeborenenalter (Basisprozedur), 3431 bis 3920 Aufwandspunkte
- 99.B7.5I †↔ Intensivmedizinische Komplexbehandlung im Neugeborenenalter (Basisprozedur), 3921 bis 4410 Aufwandspunkte
- 99.B7.5J †↔ Intensivmedizinische Komplexbehandlung im Neugeborenenalter (Basisprozedur), 4411 bis 4900 Aufwandspunkte
- 99.B7.5K †↔ Intensivmedizinische Komplexbehandlung im Neugeborenenalter (Basisprozedur), 4901 bis 5880 Aufwandspunkte
- 99.B7.5L †↔ Intensivmedizinische Komplexbehandlung im Neugeborenenalter (Basisprozedur), 5881 bis 6860 Aufwandspunkte
- 99.B7.5M †↔ Intensivmedizinische Komplexbehandlung im Neugeborenenalter (Basisprozedur), 6861 bis 7840 Aufwandspunkte
- 99.B7.5N †↔ Intensivmedizinische Komplexbehandlung im Neugeborenenalter (Basisprozedur), 7841 bis 9800 Aufwandspunkte
- 99.B7.5O †↔ Intensivmedizinische Komplexbehandlung im Neugeborenenalter (Basisprozedur), 9801 bis 11760 Aufwandspunkte
- 99.B7.5P †↔ Intensivmedizinische Komplexbehandlung im Neugeborenenalter (Basisprozedur), 11761 bis 13720 Aufwandspunkte
- 99.B7.5Q †↔ Intensivmedizinische Komplexbehandlung im Neugeborenenalter (Basisprozedur), 13721 bis 16660 Aufwandspunkte
- 99.B7.5R †↔ Intensivmedizinische Komplexbehandlung im Neugeborenenalter (Basisprozedur), 16661 bis 19600 Aufwandspunkte
- 99.B7.5S †↔ Intensivmedizinische Komplexbehandlung im Neugeborenenalter (Basisprozedur), 19601 und mehr Aufwandspunkte

Prozedur A46-7

- 99.B7.14 †↔ Intensivmedizinische Komplexbehandlung, 361 bis 552 Aufwandspunkte
- 99.B7.15 †↔ Intensivmedizinische Komplexbehandlung, 553 bis 828 Aufwandspunkte
- 99.B7.16 †↔ Intensivmedizinische Komplexbehandlung, 829 bis 1104 Aufwandspunkte
- 99.B7.17 †↔ Intensivmedizinische Komplexbehandlung, 1105 bis 1380 Aufwandspunkte
- 99.B7.18 †↔ Intensivmedizinische Komplexbehandlung, 1381 bis 1656 Aufwandspunkte
- 99.B7.1A †↔ Intensivmedizinische Komplexbehandlung, 1657 bis 1932 Aufwandspunkte
- 99.B7.1B †↔ Intensivmedizinische Komplexbehandlung, 1933 bis 2208 Aufwandspunkte
- 99.B7.1C †↔ Intensivmedizinische Komplexbehandlung, 2209 bis 2484 Aufwandspunkte
- 99.B7.1D †↔ Intensivmedizinische Komplexbehandlung, 2485 bis 2760 Aufwandspunkte
- 99.B7.1E †↔ Intensivmedizinische Komplexbehandlung, 2761 bis 3220 Aufwandspunkte
- 99.B7.1F †↔ Intensivmedizinische Komplexbehandlung, 3221 bis 3680 Aufwandspunkte
- 99.B7.1G †↔ Intensivmedizinische Komplexbehandlung, 3681 bis 4600 Aufwandspunkte
- 99.B7.1H †↔ Intensivmedizinische Komplexbehandlung, 4601 bis 5520 Aufwandspunkte
- 99.B7.1I †↔ Intensivmedizinische Komplexbehandlung, 5521 bis 7360 Aufwandspunkte
- 99.B7.1J †↔ Intensivmedizinische Komplexbehandlung, 7361 bis 9200 Aufwandspunkte
- 99.B7.1K †↔ Intensivmedizinische Komplexbehandlung, 9201 bis 11040 Aufwandspunkte
- 99.B7.1L †↔ Intensivmedizinische Komplexbehandlung, 11041 bis 13800 Aufwandspunkte
- 99.B7.1M †↔ Intensivmedizinische Komplexbehandlung, 13801 bis 16560 Aufwandspunkte
- 99.B7.1N †↔ Intensivmedizinische Komplexbehandlung, 16561 bis 19320 Aufwandspunkte
- 99.B7.1O †↔ Intensivmedizinische Komplexbehandlung, 19321 und mehr Aufwandspunkte

Prozedur A46-8

- 99.B8.46 †↔ IMC-Komplexbehandlung im Kindesalter, 589 bis 784 Aufwandspunkte
- 99.B8.47 †↔ IMC-Komplexbehandlung im Kindesalter, 785 bis 980 Aufwandspunkte
- 99.B8.48 †↔ IMC-Komplexbehandlung im Kindesalter, 981 bis 1176 Aufwandspunkte
- 99.B8.4A †↔ IMC-Komplexbehandlung im Kindesalter, 1177 bis 1470 Aufwandspunkte
- 99.B8.4B †↔ IMC-Komplexbehandlung im Kindesalter, 1471 bis 1764 Aufwandspunkte
- 99.B8.4C †↔ IMC-Komplexbehandlung im Kindesalter, 1765 bis 2058 Aufwandspunkte
- 99.B8.4D †↔ IMC-Komplexbehandlung im Kindesalter, 2059 bis 2352 Aufwandspunkte
- 99.B8.4E †↔ IMC-Komplexbehandlung im Kindesalter, 2353 bis 2646 Aufwandspunkte
- 99.B8.4F †↔ IMC-Komplexbehandlung im Kindesalter, 2647 bis 2940 Aufwandspunkte
- 99.B8.4G †↔ IMC-Komplexbehandlung im Kindesalter, 2941 bis 3430 Aufwandspunkte

99.B8.4H †↔ IMC-Komplexbehandlung im Kindesalter, 3431 bis 3920 Aufwandspunkte	99.B8.5C †↔ IMC-Komplexbehandlung im Neugeborenenalter, 1765 bis 2058 Aufwandspunkte
99.B8.4I †↔ IMC-Komplexbehandlung im Kindesalter, 3921 bis 4410 Aufwandspunkte	99.B8.5D †↔ IMC-Komplexbehandlung im Neugeborenenalter, 2059 bis 2352 Aufwandspunkte
99.B8.4J †↔ IMC-Komplexbehandlung im Kindesalter, 4411 bis 4900 Aufwandspunkte	99.B8.5E †↔ IMC-Komplexbehandlung im Neugeborenenalter, 2353 bis 2646 Aufwandspunkte
99.B8.4K †↔ IMC-Komplexbehandlung im Kindesalter, 4901 bis 5880 Aufwandspunkte	99.B8.5F †↔ IMC-Komplexbehandlung im Neugeborenenalter, 2647 bis 2940 Aufwandspunkte
99.B8.4L †↔ IMC-Komplexbehandlung im Kindesalter, 5881 bis 6860 Aufwandspunkte	99.B8.5G †↔ IMC-Komplexbehandlung im Neugeborenenalter, 2941 bis 3430 Aufwandspunkte
99.B8.4M †↔ IMC-Komplexbehandlung im Kindesalter, 6861 bis 7840 Aufwandspunkte	99.B8.5H †↔ IMC-Komplexbehandlung im Neugeborenenalter, 3431 bis 3920 Aufwandspunkte
99.B8.4N †↔ IMC-Komplexbehandlung im Kindesalter, 7841 bis 9800 Aufwandspunkte	99.B8.5I †↔ IMC-Komplexbehandlung im Neugeborenenalter, 3921 bis 4410 Aufwandspunkte
99.B8.4O †↔ IMC-Komplexbehandlung im Kindesalter, 9801 bis 11760 Aufwandspunkte	99.B8.5J †↔ IMC-Komplexbehandlung im Neugeborenenalter, 4411 bis 4900 Aufwandspunkte
99.B8.4P †↔ IMC-Komplexbehandlung im Kindesalter, 11761 bis 13720 Aufwandspunkte	99.B8.5K †↔ IMC-Komplexbehandlung im Neugeborenenalter, 4901 bis 5880 Aufwandspunkte
99.B8.4Q †↔ IMC-Komplexbehandlung im Kindesalter, 13721 bis 16660 Aufwandspunkte	99.B8.5L †↔ IMC-Komplexbehandlung im Neugeborenenalter, 5881 bis 6860 Aufwandspunkte
99.B8.4R †↔ IMC-Komplexbehandlung im Kindesalter, 16661 bis 19600 Aufwandspunkte	99.B8.5M †↔ IMC-Komplexbehandlung im Neugeborenenalter, 6861 bis 7840 Aufwandspunkte
99.B8.4S †↔ IMC-Komplexbehandlung im Kindesalter, 19601 und mehr Aufwandspunkte	99.B8.5N †↔ IMC-Komplexbehandlung im Neugeborenenalter, 7841 bis 9800 Aufwandspunkte
99.B8.56 †↔ IMC-Komplexbehandlung im Neugeborenenalter, 589 bis 784 Aufwandspunkte	99.B8.5O †↔ IMC-Komplexbehandlung im Neugeborenenalter, 9801 bis 11760 Aufwandspunkte
99.B8.57 †↔ IMC-Komplexbehandlung im Neugeborenenalter, 785 bis 980 Aufwandspunkte	99.B8.5P †↔ IMC-Komplexbehandlung im Neugeborenenalter, 11761 bis 13720 Aufwandspunkte
99.B8.58 †↔ IMC-Komplexbehandlung im Neugeborenenalter, 981 bis 1176 Aufwandspunkte	99.B8.5Q †↔ IMC-Komplexbehandlung im Neugeborenenalter, 13721 bis 16660 Aufwandspunkte
99.B8.5A †↔ IMC-Komplexbehandlung im Neugeborenenalter, 1177 bis 1470 Aufwandspunkte	99.B8.5R †↔ IMC-Komplexbehandlung im Neugeborenenalter, 16661 bis 19600 Aufwandspunkte
99.B8.5B †↔ IMC-Komplexbehandlung im Neugeborenenalter, 1471 bis 1764 Aufwandspunkte	99.B8.5S †↔ IMC-Komplexbehandlung im Neugeborenenalter, 19601 und mehr Aufwandspunkte

Prozedur A46-9

99.B8.16 †↔ IMC-Komplexbehandlung des Erwachsenen, 829 bis 1104 Aufwandspunkte	99.B8.1G †↔ IMC-Komplexbehandlung des Erwachsenen, 3681 bis 4600 Aufwandspunkte
99.B8.17 †↔ IMC-Komplexbehandlung des Erwachsenen, 1105 bis 1380 Aufwandspunkte	99.B8.1H †↔ IMC-Komplexbehandlung des Erwachsenen, 4601 bis 5520 Aufwandspunkte
99.B8.18 †↔ IMC-Komplexbehandlung des Erwachsenen, 1381 bis 1656 Aufwandspunkte	99.B8.1I †↔ IMC-Komplexbehandlung des Erwachsenen, 5521 bis 7360 Aufwandspunkte
99.B8.1A †↔ IMC-Komplexbehandlung des Erwachsenen, 1657 bis 1932 Aufwandspunkte	99.B8.1J †↔ IMC-Komplexbehandlung des Erwachsenen, 7361 bis 9200 Aufwandspunkte
99.B8.1B †↔ IMC-Komplexbehandlung des Erwachsenen, 1933 bis 2208 Aufwandspunkte	99.B8.1K †↔ IMC-Komplexbehandlung des Erwachsenen, 9201 bis 11040 Aufwandspunkte
99.B8.1C †↔ IMC-Komplexbehandlung des Erwachsenen, 2209 bis 2484 Aufwandspunkte	99.B8.1L †↔ IMC-Komplexbehandlung des Erwachsenen, 11041 bis 13800 Aufwandspunkte
99.B8.1D †↔ IMC-Komplexbehandlung des Erwachsenen, 2485 bis 2760 Aufwandspunkte	99.B8.1M †↔ IMC-Komplexbehandlung des Erwachsenen, 13801 bis 16560 Aufwandspunkte
99.B8.1E †↔ IMC-Komplexbehandlung des Erwachsenen, 2761 bis 3220 Aufwandspunkte	99.B8.1N †↔ IMC-Komplexbehandlung des Erwachsenen, 16561 bis 19320 Aufwandspunkte
99.B8.1F †↔ IMC-Komplexbehandlung des Erwachsenen, 3221 bis 3680 Aufwandspunkte	99.B8.1O †↔ IMC-Komplexbehandlung des Erwachsenen, 19321 und mehr Aufwandspunkte

ADRG A50

Radioliganden-Therapie

Prozedur in Tabelle A50-1 und Prozedur nicht in Tabelle A50-2

DRG A50A**Selektive intravaskuläre Radionuklidtherapie**

Prozedur in Tabelle A50-3

DRG A50B**Bestimmte Radiorezeptortherapie mit dem DOTA konjugierten Somatostatin-Analogon**

Prozedur in Tabelle A50-4

DRG A50C**Radiorezeptortherapie mit sonstigen PSMA-Liganden**

(Prozedur in Tabelle A50-5) und (Prozedur in Tabelle A50-6)

DRG A50D**Radiorezeptortherapie mit bestimmten PSMA-Liganden**

Prozedur in Tabelle A50-5

DRG A50E**Intravaskuläre Radiotherapie mit Radionukliden oder Radiotherapie mit kleinen Molekülen****Prozedur A50-1**

92.28.24 ↔	Selektive intravaskuläre Radiochemoembolisation mit I-131-Lipiodol	92.28.65 ↔	Radiorezeptortherapie mit dem DOTA-konjugierten Somatostatin-Analogon TATE [Octreotate]
92.28.25 ↔	Selektive intravaskuläre Radionuklidtherapie [SIRT] durch Embolisation von Yttrium-90-markierten Mikrosphären	92.28.66 ↔	Radiorezeptortherapie mit Somatostatin-Antagonisten
92.28.26 ↔	Selektive intravaskuläre Radionuklidtherapie [SIRT] durch Embolisation von Holmium-166 markierten Mikrosphären	92.28.69 ↔	Radiotherapie mit kleinen Molekülen, sonstige
92.28.64 ↔	Radiorezeptortherapie mit dem DOTA-konjugierten Somatostatin-Analogon TOC [Octreotide]	92.28.6B ↔	Radiorezeptortherapie mit 177Lu-PSMA I&T [177Lu-ITG-PSMA-1]
		92.28.6C ↔	Radiorezeptortherapie mit sonstigen PSMA-Liganden

Prozedur A50-2

99.B7.12 †↔	Intensivmedizinische Komplexbehandlung, 120 bis 184 Aufwandspunkte	99.B7.1J †↔	Intensivmedizinische Komplexbehandlung, 7361 bis 9200 Aufwandspunkte
99.B7.13 †↔	Intensivmedizinische Komplexbehandlung, 185 bis 360 Aufwandspunkte	99.B7.1K †↔	Intensivmedizinische Komplexbehandlung, 9201 bis 11040 Aufwandspunkte
99.B7.14 †↔	Intensivmedizinische Komplexbehandlung, 361 bis 552 Aufwandspunkte	99.B7.1L †↔	Intensivmedizinische Komplexbehandlung, 11041 bis 13800 Aufwandspunkte
99.B7.15 †↔	Intensivmedizinische Komplexbehandlung, 553 bis 828 Aufwandspunkte	99.B7.1M †↔	Intensivmedizinische Komplexbehandlung, 13801 bis 16560 Aufwandspunkte
99.B7.16 †↔	Intensivmedizinische Komplexbehandlung, 829 bis 1104 Aufwandspunkte	99.B7.1N †↔	Intensivmedizinische Komplexbehandlung, 16561 bis 19320 Aufwandspunkte
99.B7.17 †↔	Intensivmedizinische Komplexbehandlung, 1105 bis 1380 Aufwandspunkte	99.B7.1O †↔	Intensivmedizinische Komplexbehandlung, 19321 und mehr Aufwandspunkte
99.B7.18 †↔	Intensivmedizinische Komplexbehandlung, 1381 bis 1656 Aufwandspunkte	99.B7.44 †↔	Intensivmedizinische Komplexbehandlung im Kindesalter (Basisprozedur), 197 bis 392 Aufwandspunkte
99.B7.1A †↔	Intensivmedizinische Komplexbehandlung, 1657 bis 1932 Aufwandspunkte	99.B7.45 †↔	Intensivmedizinische Komplexbehandlung im Kindesalter (Basisprozedur), 393 bis 588 Aufwandspunkte
99.B7.1B †↔	Intensivmedizinische Komplexbehandlung, 1933 bis 2208 Aufwandspunkte	99.B7.46 †↔	Intensivmedizinische Komplexbehandlung im Kindesalter (Basisprozedur), 589 bis 784 Aufwandspunkte
99.B7.1C †↔	Intensivmedizinische Komplexbehandlung, 2209 bis 2484 Aufwandspunkte	99.B7.47 †↔	Intensivmedizinische Komplexbehandlung im Kindesalter (Basisprozedur), 785 bis 980 Aufwandspunkte
99.B7.1D †↔	Intensivmedizinische Komplexbehandlung, 2485 bis 2760 Aufwandspunkte	99.B7.48 †↔	Intensivmedizinische Komplexbehandlung im Kindesalter (Basisprozedur), 981 bis 1176 Aufwandspunkte
99.B7.1E †↔	Intensivmedizinische Komplexbehandlung, 2761 bis 3220 Aufwandspunkte	99.B7.4A †↔	Intensivmedizinische Komplexbehandlung im Kindesalter (Basisprozedur), 1177 bis 1470 Aufwandspunkte
99.B7.1F †↔	Intensivmedizinische Komplexbehandlung, 3221 bis 3680 Aufwandspunkte	99.B7.4B †↔	Intensivmedizinische Komplexbehandlung im Kindesalter (Basisprozedur), 1471 bis 1764 Aufwandspunkte
99.B7.1G †↔	Intensivmedizinische Komplexbehandlung, 3681 bis 4600 Aufwandspunkte		
99.B7.1H †↔	Intensivmedizinische Komplexbehandlung, 4601 bis 5520 Aufwandspunkte		
99.B7.1I †↔	Intensivmedizinische Komplexbehandlung, 5521 bis 7360 Aufwandspunkte		

- 99.B7.4C †↔ Intensivmedizinische Komplexbehandlung im Kindesalter (Basisprozedur), 1765 bis 2058 Aufwandspunkte
- 99.B7.4D †↔ Intensivmedizinische Komplexbehandlung im Kindesalter (Basisprozedur), 2059 bis 2352 Aufwandspunkte
- 99.B7.4E †↔ Intensivmedizinische Komplexbehandlung im Kindesalter (Basisprozedur), 2353 bis 2646 Aufwandspunkte
- 99.B7.4F †↔ Intensivmedizinische Komplexbehandlung im Kindesalter (Basisprozedur), 2647 bis 2940 Aufwandspunkte
- 99.B7.4G †↔ Intensivmedizinische Komplexbehandlung im Kindesalter (Basisprozedur), 2941 bis 3430 Aufwandspunkte
- 99.B7.4H †↔ Intensivmedizinische Komplexbehandlung im Kindesalter (Basisprozedur), 3431 bis 3920 Aufwandspunkte
- 99.B7.4I †↔ Intensivmedizinische Komplexbehandlung im Kindesalter (Basisprozedur), 3921 bis 4410 Aufwandspunkte
- 99.B7.4J †↔ Intensivmedizinische Komplexbehandlung im Kindesalter (Basisprozedur), 4411 bis 4900 Aufwandspunkte
- 99.B7.4K †↔ Intensivmedizinische Komplexbehandlung im Kindesalter (Basisprozedur), 4901 bis 5880 Aufwandspunkte
- 99.B7.4L †↔ Intensivmedizinische Komplexbehandlung im Kindesalter (Basisprozedur), 5881 bis 6860 Aufwandspunkte
- 99.B7.4M †↔ Intensivmedizinische Komplexbehandlung im Kindesalter (Basisprozedur), 6861 bis 7840 Aufwandspunkte
- 99.B7.4N †↔ Intensivmedizinische Komplexbehandlung im Kindesalter (Basisprozedur), 7841 bis 9800 Aufwandspunkte
- 99.B7.4O †↔ Intensivmedizinische Komplexbehandlung im Kindesalter (Basisprozedur), 9801 bis 11760 Aufwandspunkte
- 99.B7.4P †↔ Intensivmedizinische Komplexbehandlung im Kindesalter (Basisprozedur), 11761 bis 13720 Aufwandspunkte
- 99.B7.4Q †↔ Intensivmedizinische Komplexbehandlung im Kindesalter (Basisprozedur), 13721 bis 16660 Aufwandspunkte
- 99.B7.4R †↔ Intensivmedizinische Komplexbehandlung im Kindesalter (Basisprozedur), 16661 bis 19600 Aufwandspunkte
- 99.B7.4S †↔ Intensivmedizinische Komplexbehandlung im Kindesalter (Basisprozedur), 19601 und mehr Aufwandspunkte
- 99.B7.54 †↔ Intensivmedizinische Komplexbehandlung im Neugeborenenalter (Basisprozedur), 197 bis 392 Aufwandspunkte
- 99.B7.55 †↔ Intensivmedizinische Komplexbehandlung im Neugeborenenalter (Basisprozedur), 393 bis 588 Aufwandspunkte
- 99.B7.56 †↔ Intensivmedizinische Komplexbehandlung im Neugeborenenalter (Basisprozedur), 589 bis 784 Aufwandspunkte
- 99.B7.57 †↔ Intensivmedizinische Komplexbehandlung im Neugeborenenalter (Basisprozedur), 785 bis 980 Aufwandspunkte
- 99.B7.58 †↔ Intensivmedizinische Komplexbehandlung im Neugeborenenalter (Basisprozedur), 981 bis 1176 Aufwandspunkte
- 99.B7.5A †↔ Intensivmedizinische Komplexbehandlung im Neugeborenenalter (Basisprozedur), 1177 bis 1470 Aufwandspunkte
- 99.B7.5B †↔ Intensivmedizinische Komplexbehandlung im Neugeborenenalter (Basisprozedur), 1471 bis 1764 Aufwandspunkte
- 99.B7.5C †↔ Intensivmedizinische Komplexbehandlung im Neugeborenenalter (Basisprozedur), 1765 bis 2058 Aufwandspunkte
- 99.B7.5D †↔ Intensivmedizinische Komplexbehandlung im Neugeborenenalter (Basisprozedur), 2059 bis 2352 Aufwandspunkte
- 99.B7.5E †↔ Intensivmedizinische Komplexbehandlung im Neugeborenenalter (Basisprozedur), 2353 bis 2646 Aufwandspunkte
- 99.B7.5F †↔ Intensivmedizinische Komplexbehandlung im Neugeborenenalter (Basisprozedur), 2647 bis 2940 Aufwandspunkte
- 99.B7.5G †↔ Intensivmedizinische Komplexbehandlung im Neugeborenenalter (Basisprozedur), 2941 bis 3430 Aufwandspunkte
- 99.B7.5H †↔ Intensivmedizinische Komplexbehandlung im Neugeborenenalter (Basisprozedur), 3431 bis 3920 Aufwandspunkte
- 99.B7.5I †↔ Intensivmedizinische Komplexbehandlung im Neugeborenenalter (Basisprozedur), 3921 bis 4410 Aufwandspunkte
- 99.B7.5J †↔ Intensivmedizinische Komplexbehandlung im Neugeborenenalter (Basisprozedur), 4411 bis 4900 Aufwandspunkte
- 99.B7.5K †↔ Intensivmedizinische Komplexbehandlung im Neugeborenenalter (Basisprozedur), 4901 bis 5880 Aufwandspunkte
- 99.B7.5L †↔ Intensivmedizinische Komplexbehandlung im Neugeborenenalter (Basisprozedur), 5881 bis 6860 Aufwandspunkte
- 99.B7.5M †↔ Intensivmedizinische Komplexbehandlung im Neugeborenenalter (Basisprozedur), 6861 bis 7840 Aufwandspunkte
- 99.B7.5N †↔ Intensivmedizinische Komplexbehandlung im Neugeborenenalter (Basisprozedur), 7841 bis 9800 Aufwandspunkte
- 99.B7.5O †↔ Intensivmedizinische Komplexbehandlung im Neugeborenenalter (Basisprozedur), 9801 bis 11760 Aufwandspunkte
- 99.B7.5P †↔ Intensivmedizinische Komplexbehandlung im Neugeborenenalter (Basisprozedur), 11761 bis 13720 Aufwandspunkte
- 99.B7.5Q †↔ Intensivmedizinische Komplexbehandlung im Neugeborenenalter (Basisprozedur), 13721 bis 16660 Aufwandspunkte
- 99.B7.5R †↔ Intensivmedizinische Komplexbehandlung im Neugeborenenalter (Basisprozedur), 16661 bis 19600 Aufwandspunkte
- 99.B7.5S †↔ Intensivmedizinische Komplexbehandlung im Neugeborenenalter (Basisprozedur), 19601 und mehr Aufwandspunkte

Prozedur A50-3

92.28.25 ↔ Selektive intravaskuläre Radionuklidtherapie [SIRT] durch Embolisation von Yttrium-90-markierten Mikrosphären

92.28.26 ↔ Selektive intravaskuläre Radionuklidtherapie [SIRT] durch Embolisation von Holmium-166 markierten Mikrosphären

Prozedur A50-4

92.28.65 ↔ Radiorezeptortherapie mit dem DOTA-konjugierten Somatostatin-Analogen TATE [Octreotate]

Prozedur A50-5

92.28.6B ↔ Radiorezeptortherapie mit ¹⁷⁷Lu-PSMA I&T [¹⁷⁷Lu-ITG-PSMA-1]

92.28.6C ↔ Radiorezeptortherapie mit sonstigen PSMA-Liganden

Prozedur A50-6

92.28.6C ↔ Radiorezeptortherapie mit sonstigen PSMA-Liganden

ADRG A60**Versagen und Abstossung eines Organtransplantates**

Hauptdiagnose in Tabelle A60-1

DRG A60A**Versagen und Abstossung eines Organtransplantates, mehr als ein Belegungstag, mit äusserst schweren CC oder komplexer OR-Prozedur oder Alter < 16 Jahre**

(Verweildauer > 1 Tag) und (PCCL > 3 oder Komplexe OR-Prozeduren oder Alter < 16 Jahre)

DRG A60B**Versagen und Abstossung eines Organtransplantates, Alter > 15 Jahre, mehr als ein Belegungstag**

Verweildauer > 1 Tag

DRG A60C**Versagen und Abstossung eines Organtransplantates, ein Belegungstag****Diagnose A60-1**

T86.10	Akute Funktionsverschlechterung eines Nierentransplantates	T86.40	Akute Funktionsverschlechterung eines Lebertransplantates
T86.11	Chronische Funktionsverschlechterung eines Nierentransplantates	T86.41	Chronische Funktionsverschlechterung eines Lebertransplantates
T86.12	Verzögerte Aufnahme der Transplantatfunktion	T86.49	Sonstige und nicht näher bezeichnete Funktionsstörung, Versagen und Abstoßung eines Lebertransplantates
T86.19	Sonstige und nicht näher bezeichnete Funktionsstörung, Versagen und Abstoßung eines Nierentransplantates	T86.81	Versagen und Abstoßung: Lungentransplantat
T86.2	Versagen und Abstoßung eines Herztransplantates	T86.82	Versagen und Abstoßung: Pankreastransplantat
T86.3	Versagen und Abstoßung eines Herz-Lungen-Transplantates		

ADRG A90**IMC Komplexbehandlung > 392/552 Aufwandspunkte, oder bestimmte IntK mit IMCK Aufwandspunkten oder Frührehabilitation ab 7 Behandlungstage, bei bestimmten Krankheiten**

(Mindestens eine Prozedur in Tabelle A90-1 oder ((Prozedur in mindestens zwei der Tabellen A90-2, A90-3 oder Prozedur in mindestens zwei der Tabellen A90-4, A90-5 oder Prozedur in mindestens zwei der Tabellen A90-6, A90-7) und nicht [(Intensivmedizinische Komplexbehandlung > 392 / 552 Aufwandspunkte) oder Prozedur in Tabelle A90-8]) und Komplexe OR-Prozeduren) und nicht [Intensivmedizinische Komplexbehandlung > 392 / 552 Aufwandspunkte] und nicht [MDC ist 01 oder 04 oder 05 oder 17 oder 21A] oder Frührehabilitation, ab 7 BHT und nicht [MDC ist gleich 01]

DRG A90A

IMC Komplexbehandlung Erw > 1104 Aufwandspunkte oder komplexer OR-Prozedur oder mehr als 8 Bestrahlungen oder Frührehabilitation ab 14 Behandlungstage bei bestimmten Krankheiten oder mit schwersten CC oder komplexe Vakuumtherapie oder Alter < 16 Jahre, mit mehrzeitig bestimmter OR-Prozedur

(Prozedur in Tabelle A90-9 oder Komplexe OR-Prozeduren oder Frührehabilitation, ab 14 BHT und nicht [MDC ist gleich 01] oder mindestens neun Prozeduren in Tabelle A90-10 oder Definition der Basis-DRG (G35) und MDC ist gleich 06 oder PCCL > 4 oder Komplexe Vakuumbehandlung oder Alter < 16 Jahre) und (Mehrzeitige_bestimmte OR- Prozeduren)

DRG A90B

IMC Komplexbehandlung > 1104 Aufwandspunkte oder komplexer OR-Prozedur oder mehr als 8 Bestrahlungen oder Frührehabilitation ab 14 Behandlungstage bei bestimmten Krankheiten oder mit schwersten CC oder komplexe Vakuumtherapie oder Alter < 16 Jahre

Prozedur in Tabelle A90-9 oder Komplexe OR-Prozeduren oder Frührehabilitation, ab 14 BHT und nicht [MDC ist gleich 01] oder mindestens neun Prozeduren in Tabelle A90-10 oder Definition der Basis-DRG (G35) und MDC ist gleich 06 oder PCCL > 4 oder Komplexe Vakuumbehandlung oder Alter < 16 Jahre

DRG A90C

IMC Komplexbehandlung Erw > 552 Aufwandspunkte bei bestimmten Krankheiten, oder bestimmte IntK mit IMCK Aufwandspunkten oder Frührehabilitation ab 7 Behandlungstage, Alter > 15 Jahre

Prozedur A90-1

99.B8.15 †↔ IMC-Komplexbehandlung des Erwachsenen, 553 bis 828 Aufwandspunkte	99.B8.46 †↔ IMC-Komplexbehandlung im Kindesalter, 589 bis 784 Aufwandspunkte
99.B8.16 †↔ IMC-Komplexbehandlung des Erwachsenen, 829 bis 1104 Aufwandspunkte	99.B8.47 †↔ IMC-Komplexbehandlung im Kindesalter, 785 bis 980 Aufwandspunkte
99.B8.17 †↔ IMC-Komplexbehandlung des Erwachsenen, 1105 bis 1380 Aufwandspunkte	99.B8.48 †↔ IMC-Komplexbehandlung im Kindesalter, 981 bis 1176 Aufwandspunkte
99.B8.18 †↔ IMC-Komplexbehandlung des Erwachsenen, 1381 bis 1656 Aufwandspunkte	99.B8.4A †↔ IMC-Komplexbehandlung im Kindesalter, 1177 bis 1470 Aufwandspunkte
99.B8.1A †↔ IMC-Komplexbehandlung des Erwachsenen, 1657 bis 1932 Aufwandspunkte	99.B8.4B †↔ IMC-Komplexbehandlung im Kindesalter, 1471 bis 1764 Aufwandspunkte
99.B8.1B †↔ IMC-Komplexbehandlung des Erwachsenen, 1933 bis 2208 Aufwandspunkte	99.B8.4C †↔ IMC-Komplexbehandlung im Kindesalter, 1765 bis 2058 Aufwandspunkte
99.B8.1C †↔ IMC-Komplexbehandlung des Erwachsenen, 2209 bis 2484 Aufwandspunkte	99.B8.4D †↔ IMC-Komplexbehandlung im Kindesalter, 2059 bis 2352 Aufwandspunkte
99.B8.1D †↔ IMC-Komplexbehandlung des Erwachsenen, 2485 bis 2760 Aufwandspunkte	99.B8.4E †↔ IMC-Komplexbehandlung im Kindesalter, 2353 bis 2646 Aufwandspunkte
99.B8.1E †↔ IMC-Komplexbehandlung des Erwachsenen, 2761 bis 3220 Aufwandspunkte	99.B8.4F †↔ IMC-Komplexbehandlung im Kindesalter, 2647 bis 2940 Aufwandspunkte
99.B8.1F †↔ IMC-Komplexbehandlung des Erwachsenen, 3221 bis 3680 Aufwandspunkte	99.B8.4G †↔ IMC-Komplexbehandlung im Kindesalter, 2941 bis 3430 Aufwandspunkte
99.B8.1G †↔ IMC-Komplexbehandlung des Erwachsenen, 3681 bis 4600 Aufwandspunkte	99.B8.4H †↔ IMC-Komplexbehandlung im Kindesalter, 3431 bis 3920 Aufwandspunkte
99.B8.1H †↔ IMC-Komplexbehandlung des Erwachsenen, 4601 bis 5520 Aufwandspunkte	99.B8.4I †↔ IMC-Komplexbehandlung im Kindesalter, 3921 bis 4410 Aufwandspunkte
99.B8.1I †↔ IMC-Komplexbehandlung des Erwachsenen, 5521 bis 7360 Aufwandspunkte	99.B8.4J †↔ IMC-Komplexbehandlung im Kindesalter, 4411 bis 4900 Aufwandspunkte
99.B8.1J †↔ IMC-Komplexbehandlung des Erwachsenen, 7361 bis 9200 Aufwandspunkte	99.B8.4K †↔ IMC-Komplexbehandlung im Kindesalter, 4901 bis 5880 Aufwandspunkte
99.B8.1K †↔ IMC-Komplexbehandlung des Erwachsenen, 9201 bis 11040 Aufwandspunkte	99.B8.4L †↔ IMC-Komplexbehandlung im Kindesalter, 5881 bis 6860 Aufwandspunkte
99.B8.1L †↔ IMC-Komplexbehandlung des Erwachsenen, 11041 bis 13800 Aufwandspunkte	99.B8.4M †↔ IMC-Komplexbehandlung im Kindesalter, 6861 bis 7840 Aufwandspunkte
99.B8.1M †↔ IMC-Komplexbehandlung des Erwachsenen, 13801 bis 16560 Aufwandspunkte	99.B8.4N †↔ IMC-Komplexbehandlung im Kindesalter, 7841 bis 9800 Aufwandspunkte
99.B8.1N †↔ IMC-Komplexbehandlung des Erwachsenen, 16561 bis 19320 Aufwandspunkte	99.B8.4O †↔ IMC-Komplexbehandlung im Kindesalter, 9801 bis 11760 Aufwandspunkte
99.B8.1O †↔ IMC-Komplexbehandlung des Erwachsenen, 19321 und mehr Aufwandspunkte	99.B8.4P †↔ IMC-Komplexbehandlung im Kindesalter, 11761 bis 13720 Aufwandspunkte
99.B8.45 †↔ IMC-Komplexbehandlung im Kindesalter, 393 bis 588 Aufwandspunkte	99.B8.4Q †↔ IMC-Komplexbehandlung im Kindesalter, 13721 bis 16660 Aufwandspunkte

- 99.B8.4R ‡↔ IMC-Komplexbehandlung im Kindesalter, 16661 bis 19600 Aufwandspunkte
- 99.B8.4S ‡↔ IMC-Komplexbehandlung im Kindesalter, 19601 und mehr Aufwandspunkte
- 99.B8.5S ‡↔ IMC-Komplexbehandlung im Neugeborenenalter, 393 bis 588 Aufwandspunkte
- 99.B8.56 ‡↔ IMC-Komplexbehandlung im Neugeborenenalter, 589 bis 784 Aufwandspunkte
- 99.B8.57 ‡↔ IMC-Komplexbehandlung im Neugeborenenalter, 785 bis 980 Aufwandspunkte
- 99.B8.58 ‡↔ IMC-Komplexbehandlung im Neugeborenenalter, 981 bis 1176 Aufwandspunkte
- 99.B8.5A ‡↔ IMC-Komplexbehandlung im Neugeborenenalter, 1177 bis 1470 Aufwandspunkte
- 99.B8.5B ‡↔ IMC-Komplexbehandlung im Neugeborenenalter, 1471 bis 1764 Aufwandspunkte
- 99.B8.5C ‡↔ IMC-Komplexbehandlung im Neugeborenenalter, 1765 bis 2058 Aufwandspunkte
- 99.B8.5D ‡↔ IMC-Komplexbehandlung im Neugeborenenalter, 2059 bis 2352 Aufwandspunkte
- 99.B8.5E ‡↔ IMC-Komplexbehandlung im Neugeborenenalter, 2353 bis 2646 Aufwandspunkte
- 99.B8.5F ‡↔ IMC-Komplexbehandlung im Neugeborenenalter, 2647 bis 2940 Aufwandspunkte
- 99.B8.5G ‡↔ IMC-Komplexbehandlung im Neugeborenenalter, 2941 bis 3430 Aufwandspunkte
- 99.B8.5H ‡↔ IMC-Komplexbehandlung im Neugeborenenalter, 3431 bis 3920 Aufwandspunkte
- 99.B8.5I ‡↔ IMC-Komplexbehandlung im Neugeborenenalter, 3921 bis 4410 Aufwandspunkte
- 99.B8.5J ‡↔ IMC-Komplexbehandlung im Neugeborenenalter, 4411 bis 4900 Aufwandspunkte
- 99.B8.5K ‡↔ IMC-Komplexbehandlung im Neugeborenenalter, 4901 bis 5880 Aufwandspunkte
- 99.B8.5L ‡↔ IMC-Komplexbehandlung im Neugeborenenalter, 5881 bis 6860 Aufwandspunkte
- 99.B8.5M ‡↔ IMC-Komplexbehandlung im Neugeborenenalter, 6861 bis 7840 Aufwandspunkte
- 99.B8.5N ‡↔ IMC-Komplexbehandlung im Neugeborenenalter, 7841 bis 9800 Aufwandspunkte
- 99.B8.5O ‡↔ IMC-Komplexbehandlung im Neugeborenenalter, 9801 bis 11760 Aufwandspunkte
- 99.B8.5P ‡↔ IMC-Komplexbehandlung im Neugeborenenalter, 11761 bis 13720 Aufwandspunkte
- 99.B8.5Q ‡↔ IMC-Komplexbehandlung im Neugeborenenalter, 13721 bis 16660 Aufwandspunkte
- 99.B8.5R ‡↔ IMC-Komplexbehandlung im Neugeborenenalter, 16661 bis 19600 Aufwandspunkte
- 99.B8.5S ‡↔ IMC-Komplexbehandlung im Neugeborenenalter, 19601 und mehr Aufwandspunkte

Prozedur A90-10

- 92.21.00 ↔ Oberflächenstrahlentherapie, n.n.bez.
- 92.21.01 ↔ Oberflächenstrahlentherapie, bis zu 2 Bestrahlungsfelder
- 92.21.02 ↔ Oberflächenstrahlentherapie, mehr als 2 Bestrahlungsfelder
- 92.22.00 ↔ Orthovoltstrahlentherapie, n.n.bez.
- 92.22.01 ↔ Orthovoltstrahlentherapie, bis zu 2 Bestrahlungsfelder
- 92.22.02 ↔ Orthovoltstrahlentherapie, mehr als 2 Bestrahlungsfelder
- 92.22.11 ↔ Intraoperative Röntgenstrahlentherapie, bis 300 kV
- 92.22.12 ↔ Intraoperative Röntgenstrahlentherapie, 300 kV - < 1 MV
- 92.22.19 ↔ Intraoperative Röntgenstrahlentherapie, sonstige
- 92.23.00 ↔ Hochvoltstrahlentherapie, n.n.bez.
- 92.23.01 ↔ Telekobaltgerät bis zu 2 Bestrahlungsfelder
- 92.23.02 ↔ Telekobaltgerät 3 bis 4 Bestrahlungsfelder
- 92.23.03 ↔ Telekobaltgerät mehr als 4 Bestrahlungsfelder oder 3D-geplante Bestrahlung
- 92.23.08 ↔ Hochvoltstrahlentherapie, andere Isotope
- 92.23.09 ↔ Telekobaltgerät, sonstige
- 92.24.00 ↔ Teleradiotherapie mit Photonen, Linearbeschleuniger, n.n.bez.
- 92.24.01 ↔ Teleradiotherapie mit Photonen, Linearbeschleuniger, Grossfeldbestrahlung
- 92.24.02 ↔ Teleradiotherapie mit Photonen, Linearbeschleuniger, Halbkörperbestrahlung
- 92.24.03 ↔ Teleradiotherapie mit Photonen, Linearbeschleuniger, Ganzkörperbestrahlung
- 92.24.04 ↔ Teleradiotherapie mit Photonen, Linearbeschleuniger, Intraoperative Strahlentherapie
- 92.24.09 ↔ Teleradiotherapie mit Photonen, Linearbeschleuniger, sonstige
- 92.24.11 ↔ Teleradiotherapie mit Photonen, Linearbeschleuniger, mit bildgestützter Einstellung [IGRT], bis zu 2 Bestrahlungsfelder
- 92.24.12 ↔ Teleradiotherapie mit Photonen, Linearbeschleuniger, mit bildgestützter Einstellung [IGRT], mehr als 2 Bestrahlungsfelder
- 92.24.13 ↔ Teleradiotherapie mit Photonen, Linearbeschleuniger, mit bildgestützter Einstellung [IGRT], 3D-geplante Bestrahlung
- 92.24.14 ↔ Teleradiotherapie mit Photonen, Linearbeschleuniger, mit bildgestützter Einstellung [IGRT], intensitätsmodulierte Radiotherapie
- 92.24.21 ↔ Teleradiotherapie mit Photonen, Linearbeschleuniger, ohne bildgestützte Einstellung, bis zu 2 Bestrahlungsfelder:
- 92.24.22 ↔ Teleradiotherapie mit Photonen, Linearbeschleuniger, ohne bildgestützte Einstellung, mehr als 2 Bestrahlungsfelder
- 92.24.23 ↔ Teleradiotherapie mit Photonen, Linearbeschleuniger, ohne bildgestützte Einstellung, 3D-geplante Bestrahlung
- 92.24.24 ↔ Teleradiotherapie mit Photonen, Linearbeschleuniger, ohne bildgestützte Einstellung, intensitätsmodulierte Radiotherapie
- 92.24.30 ↔ Teleradiotherapie mit Photonen, hochkomplexe Radiotherapie mit spezialisierter Ausstattung
- 92.25.00 ↔ Teleradiotherapie mit Elektronen, Linearbeschleuniger, n.n.bez.
- 92.25.01 ↔ Teleradiotherapie mit Elektronen, Linearbeschleuniger, Grossfeldbestrahlung
- 92.25.02 ↔ Teleradiotherapie mit Elektronen, Linearbeschleuniger, Halbkörperbestrahlung
- 92.25.03 ↔ Teleradiotherapie mit Elektronen, Linearbeschleuniger, Ganzkörperbestrahlung
- 92.25.04 ↔ Teleradiotherapie mit Elektronen, Linearbeschleuniger, Intraoperative Strahlentherapie
- 92.25.09 ↔ Teleradiotherapie mit Elektronen, Linearbeschleuniger, sonstige
- 92.25.11 ↔ Teleradiotherapie mit Elektronen, Linearbeschleuniger, mit bildgestützter Einstellung
- 92.25.12 ↔ Teleradiotherapie mit Elektronen, Linearbeschleuniger, mit bildgestützter Einstellung, bis zu 2 Bestrahlungsfelder
- 92.25.13 ↔ Teleradiotherapie mit Elektronen, Linearbeschleuniger, mit bildgestützter Einstellung, mehr als 2 Bestrahlungsfelder

92.25.14 ↔ Teleradiotherapie mit Elektronen, Linearbeschleuniger, mit bildgestützter Einstellung, 3D-geplante Bestrahlung	92.30.99 ↔ Stereotaktische Bestrahlung, einzeitig, sonstige
92.25.15 ↔ Teleradiotherapie mit Elektronen, Linearbeschleuniger, mit bildgestützter Einstellung, intensitätsmodulierte Radiotherapie	92.31.00 ↔ Radiochirurgie mit Photonen n.n.bez., zerebral
92.25.21 ↔ Teleradiotherapie mit Elektronen, Linearbeschleuniger, ohne bildgestützte Einstellung, bis zu 2 Bestrahlungsfelder	92.31.10 ↔ Radiochirurgie mit Photonen n.n.bez., extrazerebral
92.25.22 ↔ Teleradiotherapie mit Elektronen, Linearbeschleuniger, ohne bildgestützte Einstellung, mehr als 2 Bestrahlungsfelder	92.32.00 ↔ Mehrquellige Photon-Radiochirurgie, n.n.bez.
92.25.23 ↔ Teleradiotherapie mit Elektronen, Linearbeschleuniger, ohne bildgestützte Einstellung, 3D-geplante Bestrahlung	92.32.01 ↔ Mehrquellige Photon-Radiochirurgie, Gamma-knife
92.25.24 ↔ Teleradiotherapie mit Elektronen, Linearbeschleuniger, ohne bildgestützte Einstellung, intensitätsmodulierte Radiotherapie	92.33.00 ↔ Teilchen-Radiochirurgie, n.n.bez.
92.26.00 ↔ Teleradiotherapie mit anderen Partikelstrahlen, n.n.bez.	92.33.01 ↔ Andere Hochvoltstrahlentherapie, stereotaktische Bestrahlung, einzeitig, zerebral
92.26.99 ↔ Teleradiotherapie mit anderen Partikelstrahlen, sonstige	92.33.11 ↔ Andere Hochvoltstrahlentherapie, stereotaktische Bestrahlung, einzeitig, extrazerebral
92.30.00 ↔ Stereotaktische Bestrahlung, einzeitig, n.n.bez.	92.39.00 ↔ Sonstige stereotaktische Radiochirurgie, n.n.bez.
92.30.01 ↔ Stereotaktische Bestrahlung, einzeitig, zerebral, n.n.bez.	92.39.01 ↔ Andere Hochvoltstrahlentherapie, stereotaktische Bestrahlung, fraktioniert, zerebral, n.n.bez.
92.30.02 ↔ Stereotaktische Bestrahlung, einzeitig, extrazerebral, n.n.bez.	92.39.11 ↔ Andere Hochvoltstrahlentherapie, stereotaktische Bestrahlung, fraktioniert, extrazerebral, n.n.bez.
92.30.20 ↔ Stereotaktische Bestrahlung, einzeitig, zerebral, intensitätsmodulierte Radiotherapie	92.39.20 ↔ Andere Hochvoltstrahlentherapie, stereotaktische Bestrahlung, fraktioniert, zerebral, intensitätsmodulierte Radiotherapie
92.30.21 ↔ Stereotaktische Bestrahlung, einzeitig, zerebral, intensitätsmodulierte Bogenbestrahlung [IMAT]	92.39.21 ↔ Andere Hochvoltstrahlentherapie, stereotaktische Bestrahlung, fraktioniert, zerebral, intensitätsmodulierte Bogenbestrahlung [IMAT]
92.30.22 ↔ Stereotaktische Bestrahlung, einzeitig, zerebral, bildgestützte Einstellung	92.39.22 ↔ Andere Hochvoltstrahlentherapie, stereotaktische Bestrahlung, fraktioniert, zerebral, bildgestützte Einstellung
92.30.30 ↔ Stereotaktische Bestrahlung, einzeitig, extrazerebral, intensitätsmodulierte Radiotherapie	92.39.29 ↔ Andere Hochvoltstrahlentherapie, stereotaktische Bestrahlung, fraktioniert, zerebral, sonstige
92.30.31 ↔ Stereotaktische Bestrahlung, einzeitig, extrazerebral, intensitätsmodulierte Bogenbestrahlung [IMAT]	92.39.30 ↔ Andere Hochvoltstrahlentherapie, stereotaktische Bestrahlung, fraktioniert, extrazerebral, intensitätsmodulierte Radiotherapie
92.30.32 ↔ Stereotaktische Bestrahlung, einzeitig, extrazerebral, bildgestützte Einstellung	92.39.31 ↔ Andere Hochvoltstrahlentherapie, stereotaktische Bestrahlung, fraktioniert, extrazerebral, intensitätsmodulierte Bogenbestrahlung [IMAT]
	92.39.32 ↔ Andere Hochvoltstrahlentherapie, stereotaktische Bestrahlung, fraktioniert, extrazerebral, bildgestützte Einstellung
	92.39.39 ↔ Andere Hochvoltstrahlentherapie, stereotaktische Bestrahlung, fraktioniert, extrazerebral, sonstige
	92.41 ↔ Intraoperative Strahlentherapie mit Elektronen

Prozedur A90-2

99.B8.44 ‡↔ IMC-Komplexbehandlung im Kindesalter, 197 bis 392 Aufwandspunkte	99.B8.54 ‡↔ IMC-Komplexbehandlung im Neugeborenenalter, 197 bis 392 Aufwandspunkte
------------------------------------------------------------------------------	------------------------------------------------------------------------------------

Prozedur A90-3

99.B7.44 ‡↔ Intensivmedizinische Komplexbehandlung im Kindesalter (Basisprozedur), 197 bis 392 Aufwandspunkte	99.B7.54 ‡↔ Intensivmedizinische Komplexbehandlung im Neugeborenenalter (Basisprozedur), 197 bis 392 Aufwandspunkte
---------------------------------------------------------------------------------------------------------------	---------------------------------------------------------------------------------------------------------------------

Prozedur A90-4

99.B8.13 ‡↔ IMC-Komplexbehandlung des Erwachsenen, 185 bis 360 Aufwandspunkte	99.B8.14 ‡↔ IMC-Komplexbehandlung des Erwachsenen, 361 bis 552 Aufwandspunkte
-------------------------------------------------------------------------------	-------------------------------------------------------------------------------

Prozedur A90-5

99.B7.14 ‡↔ Intensivmedizinische Komplexbehandlung, 361 bis 552 Aufwandspunkte

Prozedur A90-6

99.B8.14 †↔ IMC-Komplexbehandlung des Erwachsenen, 361 bis 552 Aufwandspunkte

Prozedur A90-7

99.B7.13 †↔ Intensivmedizinische Komplexbehandlung, 185 bis 360 Aufwandspunkte

99.B7.14 †↔ Intensivmedizinische Komplexbehandlung, 361 bis 552 Aufwandspunkte

Prozedur A90-8

99.BA.13 †↔ Neurologische Komplexbehandlung des akuten Hirnschlags in Stroke Center [SC], mindestens 24 Stunden bis 48 Stunden

99.BA.24 †↔ Neurologische Komplexbehandlung des akuten Hirnschlags in einer Stroke Unit [SU], von mehr als 48 Stunden bis 72 Stunden

99.BA.14 †↔ Neurologische Komplexbehandlung des akuten Hirnschlags in Stroke Center [SC], von mehr als 48 Stunden bis 72 Stunden

99.BA.26 †↔ Neurologische Komplexbehandlung des akuten Hirnschlags in einer Stroke Unit [SU], von mehr als 72 Stunden bis 96 Stunden

99.BA.16 †↔ Neurologische Komplexbehandlung des akuten Hirnschlags in Stroke Center [SC], von mehr als 72 Stunden bis 96 Stunden

99.BA.27 †↔ Neurologische Komplexbehandlung des akuten Hirnschlags in einer Stroke Unit [SU], von mehr als 96 Stunden

99.BA.17 †↔ Neurologische Komplexbehandlung des akuten Hirnschlags in Stroke Center [SC], von mehr als 96 Stunden

99.BA.31 †↔ Komplexbehandlung des akuten Hirnschlags im neurologischen Telekonsildienst, mindestens 24 Stunden bis 72 Stunden

99.BA.23 †↔ Neurologische Komplexbehandlung des akuten Hirnschlags in einer Stroke Unit [SU], mindestens 24 Stunden bis 48 Stunden

99.BA.32 †↔ Komplexbehandlung des akuten Hirnschlags im neurologischen Telekonsildienst, von mehr als 72 Stunden

Prozedur A90-9

99.B8.17 †↔ IMC-Komplexbehandlung des Erwachsenen, 1105 bis 1380 Aufwandspunkte

99.B8.1H †↔ IMC-Komplexbehandlung des Erwachsenen, 4601 bis 5520 Aufwandspunkte

99.B8.18 †↔ IMC-Komplexbehandlung des Erwachsenen, 1381 bis 1656 Aufwandspunkte

99.B8.1I †↔ IMC-Komplexbehandlung des Erwachsenen, 5521 bis 7360 Aufwandspunkte

99.B8.1A †↔ IMC-Komplexbehandlung des Erwachsenen, 1657 bis 1932 Aufwandspunkte

99.B8.1J †↔ IMC-Komplexbehandlung des Erwachsenen, 7361 bis 9200 Aufwandspunkte

99.B8.1B †↔ IMC-Komplexbehandlung des Erwachsenen, 1933 bis 2208 Aufwandspunkte

99.B8.1K †↔ IMC-Komplexbehandlung des Erwachsenen, 9201 bis 11040 Aufwandspunkte

99.B8.1C †↔ IMC-Komplexbehandlung des Erwachsenen, 2209 bis 2484 Aufwandspunkte

99.B8.1L †↔ IMC-Komplexbehandlung des Erwachsenen, 11041 bis 13800 Aufwandspunkte

99.B8.1D †↔ IMC-Komplexbehandlung des Erwachsenen, 2485 bis 2760 Aufwandspunkte

99.B8.1M †↔ IMC-Komplexbehandlung des Erwachsenen, 13801 bis 16560 Aufwandspunkte

99.B8.1E †↔ IMC-Komplexbehandlung des Erwachsenen, 2761 bis 3220 Aufwandspunkte

99.B8.1N †↔ IMC-Komplexbehandlung des Erwachsenen, 16561 bis 19320 Aufwandspunkte

99.B8.1F †↔ IMC-Komplexbehandlung des Erwachsenen, 3221 bis 3680 Aufwandspunkte

99.B8.1O †↔ IMC-Komplexbehandlung des Erwachsenen, 19321 und mehr Aufwandspunkte

99.B8.1G †↔ IMC-Komplexbehandlung des Erwachsenen, 3681 bis 4600 Aufwandspunkte

ADRG A91**Photopherese und Apherese ohne OR-Prozedur, ein Belegungstag**

Prozedur in Tabelle A91-1 und keine OR-Prozedur und Verweildauer ist gleich 1 Tag

DRG A91Z**Photopherese und Apherese ohne OR-Prozedur, ein Belegungstag****Prozedur A91-1**

99.71.00 †↔ Therapeutische Plasmapherese, n.n.bez.

99.76.00 †↔ Extrakorporale Immunadsorption und Adsorption, n.n.bez.

99.71.12 †↔ Therapeutische Plasmapherese, Plasmaaustausch mit NaCl und Kolloiden (z. B. Albumin)

99.76.09 †↔ Extrakorporale Immunadsorption und Adsorption, sonstige

99.71.13 †↔ Therapeutische Plasmapherese, Plasmaaustausch ausschliesslich mit FFP [qFFP, piFFP]

99.76.10 †↔ Extrakorporale Immunadsorption, mit nicht regenerierbarer Säule

99.71.99 †↔ Therapeutische Plasmapherese, sonstige

99.76.11 †↔ Extrakorporale Immunadsorption, mit regenerierbarer Säule

99.72.11 †↔ Therapeutische Leukapherese

99.73 †↔ Therapeutische Erythropherese

99.74 †↔ Therapeutische Thrombopherese

99.76.20 †↔ LDL-Apherese

99.76.31 †↔	Extrakorporale Adsorption hydrophober, niedrig- und mittelmolekularer Substanzen	99.79.21 †↔	Apherese zur Elimination von Endotoxin mittels Polymyxin-Hämoperfusion
99.78 †↔	Aquapharese	99.88 †↔	Therapeutische Photopherese
99.79.00 †↔	Sonstige therapeutische Apherese, n.n.bez.		
99.79.11 †↔	Vorbereitung auf ABO - inkompatible Lebendspender Organtransplantation		

ADRG A92**Multimodale Schmerztherapie bei bestimmten Krankheiten oder rheumatologische Komplexbehandlung bei bestimmten Krankheiten, ab 7 Behandlungstage ohne OR-Prozedur**

Prozedur in Tabelle A92-1 und keine OR-Prozedur und (MDC ist 01 oder 08 oder 19 oder 23) oder (Prozedur in Tabelle A92-2 und keine OR-Prozedur und nicht [MDC ist gleich 08])

DRG A92A**Multimodale Schmerztherapie bei bestimmten Krankheiten oder rheumatologische Komplexbehandlung bei bestimmten Krankheiten, ab 21 Behandlungstage ohne OR-Prozedur**

(Mindestens eine Prozedur in Tabelle A92-3 oder Alter < 16 Jahre) und (Prozedur in Tabelle A92-4)

DRG A92B**Multimodale Schmerztherapie bei bestimmten Krankheiten oder rheumatologische Komplexbehandlung bei bestimmten Krankheiten, ab 14 bis 20 Behandlungstage ohne OR-Prozedur oder Alter < 16 Jahre**

Mindestens eine Prozedur in Tabelle A92-3 oder Alter < 16 Jahre

DRG A92C**Multimodale Schmerztherapie bei bestimmten Krankheiten oder rheumatologische Komplexbehandlung bei bestimmten Krankheiten, ab 7 bis 13 Behandlungstage ohne OR-Prozedur oder Alter > 17 Jahre****Prozedur A92-1**

93.A2.44 †↔	MMST, mindestens 7 bis 13 Behandlungstage	93.A2.46 †↔	MMST, 21 und mehr Behandlungstage
93.A2.45 †↔	MMST, mindestens 14 bis 20 Behandlungstage		

Prozedur A92-2

93.38.05 †↔	Multimodale rheumatologische Komplexbehandlung, mindestens 7 bis 13 Behandlungstage	93.38.12 †↔	Multimodale kinder- und jugendrheumatologische Komplexbehandlung, mindestens 14 bis 20 Behandlungstage
93.38.06 †↔	Multimodale rheumatologische Komplexbehandlung, mindestens 14 bis 20 Behandlungstage	93.38.13 †↔	Jugendrheumatologische Komplexbehandlung, 21 und mehr Behandlungstage
93.38.07 †↔	Multimodale rheumatologische Komplexbehandlung, 21 und mehr Behandlungstage		
93.38.11 †↔	Multimodale kinder- und jugendrheumatologische Komplexbehandlung, mindestens 7 bis 13 Behandlungstage		

Prozedur A92-3

93.38.06 †↔	Multimodale rheumatologische Komplexbehandlung, mindestens 14 bis 20 Behandlungstage	93.38.13 †↔	Jugendrheumatologische Komplexbehandlung, 21 und mehr Behandlungstage
93.38.07 †↔	Multimodale rheumatologische Komplexbehandlung, 21 und mehr Behandlungstage	93.A2.45 †↔	MMST, mindestens 14 bis 20 Behandlungstage
93.38.12 †↔	Multimodale kinder- und jugendrheumatologische Komplexbehandlung, mindestens 14 bis 20 Behandlungstage	93.A2.46 †↔	MMST, 21 und mehr Behandlungstage

Prozedur A92-4

- 93.38.07 †↔ Multimodale rheumatologische Komplexbehandlung, 21 und mehr Behandlungstage
93.A2.46 †↔ MMST, 21 und mehr Behandlungstage
- 93.38.13 †↔ Jugendrheumatologische Komplexbehandlung, 21 und mehr Behandlungstage

ADRG A93**Strahlentherapie, mehr als 8 Bestrahlungen**

Mindestens neun Prozeduren in Tabelle A93-1 und nicht [MDC ist gleich 17 und Definition der Basis-DRG (R50)]

DRG A93A**Strahlentherapie, mehr als 8 Bestrahlungen mit komplexer OR-Prozedur oder intensivmedizinische Komplexbehandlung/IMCK > 184 Aufwandspunkte oder mit schwersten CC**

Komplexe OR-Prozeduren oder mindestens eine Prozedur in Tabelle A93-2 oder PCCL > 4 oder Definition der DRG (R60A) und MDC ist gleich 17

DRG A93B**Strahlentherapie, mehr als 19 Bestrahlungen oder äusserst schwere CC oder aufwendige Konstellationen bei BNB**

Mindestens 20 Prozeduren in Tabelle A93-1 oder PCCL > 3 oder Aufwendige Konstellationen bei BNB

DRG A93C**Strahlentherapie, mehr als 8 Bestrahlungen****Prozedur A93-1**

- | | |
|--------------------------------------------------------------------------------------------------------------------------------------|--------------------------------------------------------------------------------------------------------------------------------------------|
| 92.21.00 ↔ Oberflächenstrahlentherapie, n.n.bez. | 92.24.13 ↔ Teleradiotherapie mit Photonen, Linearbeschleuniger, mit bildgestützter Einstellung [IGRT], 3D-geplante Bestrahlung |
| 92.21.01 ↔ Oberflächenstrahlentherapie, bis zu 2 Bestrahlungsfelder | 92.24.14 ↔ Teleradiotherapie mit Photonen, Linearbeschleuniger, mit bildgestützter Einstellung [IGRT], intensitätsmodulierte Radiotherapie |
| 92.21.02 ↔ Oberflächenstrahlentherapie, mehr als 2 Bestrahlungsfelder | 92.24.21 ↔ Teleradiotherapie mit Photonen, Linearbeschleuniger, ohne bildgestützte Einstellung, bis zu 2 Bestrahlungsfelder: |
| 92.22.00 ↔ Orthovoltstrahlentherapie, n.n.bez. | 92.24.22 ↔ Teleradiotherapie mit Photonen, Linearbeschleuniger, ohne bildgestützte Einstellung, mehr als 2 Bestrahlungsfelder |
| 92.22.01 ↔ Orthovoltstrahlentherapie, bis zu 2 Bestrahlungsfelder | 92.24.23 ↔ Teleradiotherapie mit Photonen, Linearbeschleuniger, ohne bildgestützte Einstellung, 3D-geplante Bestrahlung |
| 92.22.02 ↔ Orthovoltstrahlentherapie, mehr als 2 Bestrahlungsfelder | 92.24.24 ↔ Teleradiotherapie mit Photonen, Linearbeschleuniger, ohne bildgestützte Einstellung, intensitätsmodulierte Radiotherapie |
| 92.22.11 ↔ Intraoperative Röntgenstrahlentherapie, bis 300 kV | 92.24.30 ↔ Teleradiotherapie mit Photonen, hochkomplexe Radiotherapie mit spezialisierter Ausstattung |
| 92.22.12 ↔ Intraoperative Röntgenstrahlentherapie, 300 kV - < 1 MV | 92.25.00 ↔ Teleradiotherapie mit Elektronen, Linearbeschleuniger, n.n.bez. |
| 92.22.19 ↔ Intraoperative Röntgenstrahlentherapie, sonstige | 92.25.01 ↔ Teleradiotherapie mit Elektronen, Linearbeschleuniger, Grossfeldbestrahlung |
| 92.23.00 ↔ Hochvoltstrahlentherapie, n.n.bez. | 92.25.02 ↔ Teleradiotherapie mit Elektronen, Linearbeschleuniger, Halbkörperbestrahlung |
| 92.23.01 ↔ Telekobaltgerät bis zu 2 Bestrahlungsfelder | 92.25.03 ↔ Teleradiotherapie mit Elektronen, Linearbeschleuniger, Ganzkörperbestrahlung |
| 92.23.02 ↔ Telekobaltgerät 3 bis 4 Bestrahlungsfelder | 92.25.04 ↔ Teleradiotherapie mit Elektronen, Linearbeschleuniger, Intraoperative Strahlentherapie |
| 92.23.03 ↔ Telekobaltgerät mehr als 4 Bestrahlungsfelder oder 3D-geplante Bestrahlung | 92.25.09 ↔ Teleradiotherapie mit Elektronen, Linearbeschleuniger, sonstige |
| 92.23.08 ↔ Hochvoltstrahlentherapie, andere Isotope | 92.25.11 ↔ Teleradiotherapie mit Elektronen, Linearbeschleuniger, mit bildgestützter Einstellung |
| 92.23.09 ↔ Telekobaltgerät, sonstige | 92.25.12 ↔ Teleradiotherapie mit Elektronen, Linearbeschleuniger, mit bildgestützter Einstellung, bis zu 2 Bestrahlungsfelder |
| 92.24.00 ↔ Teleradiotherapie mit Photonen, Linearbeschleuniger, n.n.bez. | 92.25.13 ↔ Teleradiotherapie mit Elektronen, Linearbeschleuniger, mit bildgestützter Einstellung, mehr als 2 Bestrahlungsfelder |
| 92.24.01 ↔ Teleradiotherapie mit Photonen, Linearbeschleuniger, Grossfeldbestrahlung | |
| 92.24.02 ↔ Teleradiotherapie mit Photonen, Linearbeschleuniger, Halbkörperbestrahlung | |
| 92.24.03 ↔ Teleradiotherapie mit Photonen, Linearbeschleuniger, Ganzkörperbestrahlung | |
| 92.24.04 ↔ Teleradiotherapie mit Photonen, Linearbeschleuniger, Intraoperative Strahlentherapie | |
| 92.24.09 ↔ Teleradiotherapie mit Photonen, Linearbeschleuniger, sonstige | |
| 92.24.11 ↔ Teleradiotherapie mit Photonen, Linearbeschleuniger, mit bildgestützter Einstellung [IGRT], bis zu 2 Bestrahlungsfelder | |
| 92.24.12 ↔ Teleradiotherapie mit Photonen, Linearbeschleuniger, mit bildgestützter Einstellung [IGRT], mehr als 2 Bestrahlungsfelder | |

92.25.14 ↔ Teleradiotherapie mit Elektronen, Linearbeschleuniger, mit bildgestützter Einstellung, 3D-geplante Bestrahlung	92.30.99 ↔ Stereotaktische Bestrahlung, einzeitig, sonstige
92.25.15 ↔ Teleradiotherapie mit Elektronen, Linearbeschleuniger, mit bildgestützter Einstellung, intensitätsmodulierte Radiotherapie	92.31.00 ↔ Radiochirurgie mit Photonen n.n.bez., zerebral
92.25.21 ↔ Teleradiotherapie mit Elektronen, Linearbeschleuniger, ohne bildgestützte Einstellung, bis zu 2 Bestrahlungsfelder	92.31.10 ↔ Radiochirurgie mit Photonen n.n.bez., extrazerebral
92.25.22 ↔ Teleradiotherapie mit Elektronen, Linearbeschleuniger, ohne bildgestützte Einstellung, mehr als 2 Bestrahlungsfelder	92.32.00 ↔ Mehrquellige Photon-Radiochirurgie, n.n.bez.
92.25.23 ↔ Teleradiotherapie mit Elektronen, Linearbeschleuniger, ohne bildgestützte Einstellung, 3D-geplante Bestrahlung	92.32.01 ↔ Mehrquellige Photon-Radiochirurgie, Gamma-knife
92.25.24 ↔ Teleradiotherapie mit Elektronen, Linearbeschleuniger, ohne bildgestützte Einstellung, intensitätsmodulierte Radiotherapie	92.33.00 ↔ Teilchen-Radiochirurgie, n.n.bez.
92.26.00 ↔ Teleradiotherapie mit anderen Partikelstrahlen, n.n.bez.	92.33.01 ↔ Andere Hochvoltstrahlentherapie, stereotaktische Bestrahlung, einzeitig, zerebral
92.26.99 ↔ Teleradiotherapie mit anderen Partikelstrahlen, sonstige	92.33.11 ↔ Andere Hochvoltstrahlentherapie, stereotaktische Bestrahlung, einzeitig, extrazerebral
92.30.00 ↔ Stereotaktische Bestrahlung, einzeitig, n.n.bez.	92.39.00 ↔ Sonstige stereotaktische Radiochirurgie, n.n.bez.
92.30.01 ↔ Stereotaktische Bestrahlung, einzeitig, zerebral, n.n.bez.	92.39.01 ↔ Andere Hochvoltstrahlentherapie, stereotaktische Bestrahlung, fraktioniert, zerebral, n.n.bez.
92.30.02 ↔ Stereotaktische Bestrahlung, einzeitig, extrazerebral, n.n.bez.	92.39.11 ↔ Andere Hochvoltstrahlentherapie, stereotaktische Bestrahlung, fraktioniert, extrazerebral, n.n.bez.
92.30.20 ↔ Stereotaktische Bestrahlung, einzeitig, zerebral, intensitätsmodulierte Radiotherapie	92.39.20 ↔ Andere Hochvoltstrahlentherapie, stereotaktische Bestrahlung, fraktioniert, zerebral, intensitätsmodulierte Radiotherapie
92.30.21 ↔ Stereotaktische Bestrahlung, einzeitig, zerebral, intensitätsmodulierte Bogenbestrahlung [IMAT]	92.39.21 ↔ Andere Hochvoltstrahlentherapie, stereotaktische Bestrahlung, fraktioniert, zerebral, intensitätsmodulierte Bogenbestrahlung [IMAT]
92.30.22 ↔ Stereotaktische Bestrahlung, einzeitig, zerebral, bildgestützte Einstellung	92.39.22 ↔ Andere Hochvoltstrahlentherapie, stereotaktische Bestrahlung, fraktioniert, zerebral, bildgestützte Einstellung
92.30.30 ↔ Stereotaktische Bestrahlung, einzeitig, extrazerebral, intensitätsmodulierte Radiotherapie	92.39.29 ↔ Andere Hochvoltstrahlentherapie, stereotaktische Bestrahlung, fraktioniert, zerebral, sonstige
92.30.31 ↔ Stereotaktische Bestrahlung, einzeitig, extrazerebral, intensitätsmodulierte Bogenbestrahlung [IMAT]	92.39.30 ↔ Andere Hochvoltstrahlentherapie, stereotaktische Bestrahlung, fraktioniert, extrazerebral, intensitätsmodulierte Radiotherapie
92.30.32 ↔ Stereotaktische Bestrahlung, einzeitig, extrazerebral, bildgestützte Einstellung	92.39.31 ↔ Andere Hochvoltstrahlentherapie, stereotaktische Bestrahlung, fraktioniert, extrazerebral, intensitätsmodulierte Bogenbestrahlung [IMAT]
	92.39.32 ↔ Andere Hochvoltstrahlentherapie, stereotaktische Bestrahlung, fraktioniert, extrazerebral, bildgestützte Einstellung
	92.39.39 ↔ Andere Hochvoltstrahlentherapie, stereotaktische Bestrahlung, fraktioniert, extrazerebral, sonstige
	92.41 ↔ Intraoperative Strahlentherapie mit Elektronen

Prozedur A93-2

99.B7.13 †↔ Intensivmedizinische Komplexbehandlung, 185 bis 360 Aufwandspunkte	99.B7.11 †↔ Intensivmedizinische Komplexbehandlung, 5521 bis 7360 Aufwandspunkte
99.B7.14 †↔ Intensivmedizinische Komplexbehandlung, 361 bis 552 Aufwandspunkte	99.B7.1J †↔ Intensivmedizinische Komplexbehandlung, 7361 bis 9200 Aufwandspunkte
99.B7.15 †↔ Intensivmedizinische Komplexbehandlung, 553 bis 828 Aufwandspunkte	99.B7.1K †↔ Intensivmedizinische Komplexbehandlung, 9201 bis 11040 Aufwandspunkte
99.B7.16 †↔ Intensivmedizinische Komplexbehandlung, 829 bis 1104 Aufwandspunkte	99.B7.1L †↔ Intensivmedizinische Komplexbehandlung, 11041 bis 13800 Aufwandspunkte
99.B7.17 †↔ Intensivmedizinische Komplexbehandlung, 1105 bis 1380 Aufwandspunkte	99.B7.1M †↔ Intensivmedizinische Komplexbehandlung, 13801 bis 16560 Aufwandspunkte
99.B7.18 †↔ Intensivmedizinische Komplexbehandlung, 1381 bis 1656 Aufwandspunkte	99.B7.1N †↔ Intensivmedizinische Komplexbehandlung, 16561 bis 19320 Aufwandspunkte
99.B7.1A †↔ Intensivmedizinische Komplexbehandlung, 1657 bis 1932 Aufwandspunkte	99.B7.1O †↔ Intensivmedizinische Komplexbehandlung, 19321 und mehr Aufwandspunkte
99.B7.1B †↔ Intensivmedizinische Komplexbehandlung, 1933 bis 2208 Aufwandspunkte	99.B8.13 †↔ IMC-Komplexbehandlung des Erwachsenen, 185 bis 360 Aufwandspunkte
99.B7.1C †↔ Intensivmedizinische Komplexbehandlung, 2209 bis 2484 Aufwandspunkte	99.B8.14 †↔ IMC-Komplexbehandlung des Erwachsenen, 361 bis 552 Aufwandspunkte
99.B7.1D †↔ Intensivmedizinische Komplexbehandlung, 2485 bis 2760 Aufwandspunkte	99.B8.15 †↔ IMC-Komplexbehandlung des Erwachsenen, 553 bis 828 Aufwandspunkte
99.B7.1E †↔ Intensivmedizinische Komplexbehandlung, 2761 bis 3220 Aufwandspunkte	99.B8.16 †↔ IMC-Komplexbehandlung des Erwachsenen, 829 bis 1104 Aufwandspunkte
99.B7.1F †↔ Intensivmedizinische Komplexbehandlung, 3221 bis 3680 Aufwandspunkte	99.B8.17 †↔ IMC-Komplexbehandlung des Erwachsenen, 1105 bis 1380 Aufwandspunkte
99.B7.1G †↔ Intensivmedizinische Komplexbehandlung, 3681 bis 4600 Aufwandspunkte	99.B8.18 †↔ IMC-Komplexbehandlung des Erwachsenen, 1381 bis 1656 Aufwandspunkte
99.B7.1H †↔ Intensivmedizinische Komplexbehandlung, 4601 bis 5520 Aufwandspunkte	99.B8.1A †↔ IMC-Komplexbehandlung des Erwachsenen, 1657 bis 1932 Aufwandspunkte

99.B8.1B †↔ IMC-Komplexbehandlung des Erwachsenen, 1933 bis 2208 Aufwandspunkte	99.B8.1I †↔ IMC-Komplexbehandlung des Erwachsenen, 5521 bis 7360 Aufwandspunkte
99.B8.1C †↔ IMC-Komplexbehandlung des Erwachsenen, 2209 bis 2484 Aufwandspunkte	99.B8.1J †↔ IMC-Komplexbehandlung des Erwachsenen, 7361 bis 9200 Aufwandspunkte
99.B8.1D †↔ IMC-Komplexbehandlung des Erwachsenen, 2485 bis 2760 Aufwandspunkte	99.B8.1K †↔ IMC-Komplexbehandlung des Erwachsenen, 9201 bis 11040 Aufwandspunkte
99.B8.1E †↔ IMC-Komplexbehandlung des Erwachsenen, 2761 bis 3220 Aufwandspunkte	99.B8.1L †↔ IMC-Komplexbehandlung des Erwachsenen, 11041 bis 13800 Aufwandspunkte
99.B8.1F †↔ IMC-Komplexbehandlung des Erwachsenen, 3221 bis 3680 Aufwandspunkte	99.B8.1M †↔ IMC-Komplexbehandlung des Erwachsenen, 13801 bis 16560 Aufwandspunkte
99.B8.1G †↔ IMC-Komplexbehandlung des Erwachsenen, 3681 bis 4600 Aufwandspunkte	99.B8.1N †↔ IMC-Komplexbehandlung des Erwachsenen, 16561 bis 19320 Aufwandspunkte
99.B8.1H †↔ IMC-Komplexbehandlung des Erwachsenen, 4601 bis 5520 Aufwandspunkte	99.B8.1O †↔ IMC-Komplexbehandlung des Erwachsenen, 19321 und mehr Aufwandspunkte

ADRG A94**Komplexbehandlung bei Besiedlung oder Infektion mit multiresistenten Erregern ab 7 Behandlungstage ohne OR-Prozedur**

Prozedur in Tabelle A94-2 und keine OR-Prozedur und nicht [MDC ist 17 oder 18B]

DRG A94A**Komplexbehandlung bei Besiedlung oder Infektion mit multiresistenten Erregern ab 21 Behandlungstage und intensivmedizinische Komplexbehandlung /IMCK > 130/184 Aufwandspunkte**

(Prozedur in Tabelle A94-3 oder Prozedur in Tabelle A94-4 oder Prozedur in Tabelle A94-5 und (Diagnose in Tabelle A94-1 oder mindestens eine Prozedur in Tabelle A94-6)) und (Prozedur in Tabelle A94-3 und mindestens eine Prozedur in Tabelle A94-7)

DRG A94B**Komplexbehandlung bei Besiedlung oder Infektion mit multiresistenten Erregern ab 21 Behandlungstage, oder ab 14 Behandlungstage und bestimmter Diagnose oder intensivmedizinische Komplexbehandlung /IMCK > 130/119 Aufwandspunkte oder bestimmtem Eingriff**

Prozedur in Tabelle A94-3 oder Prozedur in Tabelle A94-4 oder Prozedur in Tabelle A94-5 und (Diagnose in Tabelle A94-1 oder mindestens eine Prozedur in Tabelle A94-6)

DRG A94C**Komplexbehandlung bei Besiedlung oder Infektion mit multiresistenten Erregern ab 14 Behandlungstage oder Alter < 16 Jahre oder intensivmedizinische Komplexbehandlung/IMCK > 196/119 Aufwandspunkte oder bestimmte Diagnosen oder mit schwersten CC**

Alter < 16 Jahre oder mindestens eine Prozedur in Tabelle A94-8 oder Diagnose in Tabelle A94-1 oder PCCL > 4

DRG A94D**Komplexbehandlung bei Besiedlung oder Infektion mit multiresistenten Erregern ab 7 Behandlungstage ohne OR-Prozedur, Alter > 15 Jahre****Diagnose A94-1**

G04.1	Humane T-Zell-lymphotrope Virus-assoziierte Myelopathie	G82.33	Schlaffe Tetraparese und Tetraplegie: Chronische inkomplette Querschnittlähmung
G82.02	Schlaffe Paraparese und Paraplegie: Chronische komplette Querschnittlähmung	G82.42	Spastische Tetraparese und Tetraplegie: Chronische komplette Querschnittlähmung
G82.03	Schlaffe Paraparese und Paraplegie: Chronische inkomplette Querschnittlähmung	G82.43	Spastische Tetraparese und Tetraplegie: Chronische inkomplette Querschnittlähmung
G82.12	Spastische Paraparese und Paraplegie: Chronische komplette Querschnittlähmung	G82.52	Tetraparese und Tetraplegie, nicht näher bezeichnet: Chronische komplette Querschnittlähmung
G82.13	Spastische Paraparese und Paraplegie: Chronische inkomplette Querschnittlähmung	G82.53	Tetraparese und Tetraplegie, nicht näher bezeichnet: Chronische inkomplette Querschnittlähmung
G82.22	Paraparese und Paraplegie, nicht näher bezeichnet: Chronische komplette Querschnittlähmung	G83.5	Locked-in-Syndrom
G82.23	Paraparese und Paraplegie, nicht näher bezeichnet: Chronische inkomplette Querschnittlähmung	G93.80	Apallisches Syndrom
G82.32	Schlaffe Tetraparese und Tetraplegie: Chronische komplette Querschnittlähmung	P11.51	Geburtsverletzung der Wirbelsäule und des Rückenmarkes: Mit chronischer Querschnittlähmung
		P91.80	Locked-in-Syndrom und apallisches Syndrom beim Neugeborenen

Prozedur A94-2

- 93.59.51 †↔ Komplexbehandlung bei Besiedlung oder Infektion mit multiresistenten Erregern, mindestens 7 bis 13 Behandlungstage
- 93.59.52 †↔ Komplexbehandlung bei Besiedlung oder Infektion mit multiresistenten Erregern, mindestens 14 bis 20 Behandlungstage
- 93.59.53 †↔ Komplexbehandlung bei Besiedlung oder Infektion mit multiresistenten Erregern, 21 und mehr Behandlungstage

Prozedur A94-3

- 93.59.53 †↔ Komplexbehandlung bei Besiedlung oder Infektion mit multiresistenten Erregern, 21 und mehr Behandlungstage

Prozedur A94-4

- 31.1 †↔ Temporäre Tracheostomie
- 31.21 †↔ Mediastinale Tracheostomie
- 31.29 †↔ Permanente Tracheostomie, sonstige
- 31.79.10 †↔ Erweiterungoplastik eines Tracheostoma

Prozedur A94-5

- 93.59.52 †↔ Komplexbehandlung bei Besiedlung oder Infektion mit multiresistenten Erregern, mindestens 14 bis 20 Behandlungstage
- 93.59.53 †↔ Komplexbehandlung bei Besiedlung oder Infektion mit multiresistenten Erregern, 21 und mehr Behandlungstage

Prozedur A94-6

- 99.B7.12 †↔ Intensivmedizinische Komplexbehandlung, 120 bis 184 Aufwandspunkte
- 99.B7.13 †↔ Intensivmedizinische Komplexbehandlung, 185 bis 360 Aufwandspunkte
- 99.B7.14 †↔ Intensivmedizinische Komplexbehandlung, 361 bis 552 Aufwandspunkte
- 99.B7.15 †↔ Intensivmedizinische Komplexbehandlung, 553 bis 828 Aufwandspunkte
- 99.B7.16 †↔ Intensivmedizinische Komplexbehandlung, 829 bis 1104 Aufwandspunkte
- 99.B7.17 †↔ Intensivmedizinische Komplexbehandlung, 1105 bis 1380 Aufwandspunkte
- 99.B7.18 †↔ Intensivmedizinische Komplexbehandlung, 1381 bis 1656 Aufwandspunkte
- 99.B7.1A †↔ Intensivmedizinische Komplexbehandlung, 1657 bis 1932 Aufwandspunkte
- 99.B7.1B †↔ Intensivmedizinische Komplexbehandlung, 1933 bis 2208 Aufwandspunkte
- 99.B7.1C †↔ Intensivmedizinische Komplexbehandlung, 2209 bis 2484 Aufwandspunkte
- 99.B7.1D †↔ Intensivmedizinische Komplexbehandlung, 2485 bis 2760 Aufwandspunkte
- 99.B7.1E †↔ Intensivmedizinische Komplexbehandlung, 2761 bis 3220 Aufwandspunkte
- 99.B7.1F †↔ Intensivmedizinische Komplexbehandlung, 3221 bis 3680 Aufwandspunkte
- 99.B7.1G †↔ Intensivmedizinische Komplexbehandlung, 3681 bis 4600 Aufwandspunkte
- 99.B7.1H †↔ Intensivmedizinische Komplexbehandlung, 4601 bis 5520 Aufwandspunkte
- 99.B7.1I †↔ Intensivmedizinische Komplexbehandlung, 5521 bis 7360 Aufwandspunkte
- 99.B7.1J †↔ Intensivmedizinische Komplexbehandlung, 7361 bis 9200 Aufwandspunkte
- 99.B7.1K †↔ Intensivmedizinische Komplexbehandlung, 9201 bis 11040 Aufwandspunkte
- 99.B7.1L †↔ Intensivmedizinische Komplexbehandlung, 11041 bis 13800 Aufwandspunkte
- 99.B7.1M †↔ Intensivmedizinische Komplexbehandlung, 13801 bis 16560 Aufwandspunkte
- 99.B7.1N †↔ Intensivmedizinische Komplexbehandlung, 16561 bis 19320 Aufwandspunkte
- 99.B7.1O †↔ Intensivmedizinische Komplexbehandlung, 19321 und mehr Aufwandspunkte
- 99.B7.43 †↔ Intensivmedizinische Komplexbehandlung im Kindesalter (Basisprozedur), 131 bis 196 Aufwandspunkte
- 99.B7.44 †↔ Intensivmedizinische Komplexbehandlung im Kindesalter (Basisprozedur), 197 bis 392 Aufwandspunkte
- 99.B7.45 †↔ Intensivmedizinische Komplexbehandlung im Kindesalter (Basisprozedur), 393 bis 588 Aufwandspunkte
- 99.B7.46 †↔ Intensivmedizinische Komplexbehandlung im Kindesalter (Basisprozedur), 589 bis 784 Aufwandspunkte
- 99.B7.47 †↔ Intensivmedizinische Komplexbehandlung im Kindesalter (Basisprozedur), 785 bis 980 Aufwandspunkte
- 99.B7.48 †↔ Intensivmedizinische Komplexbehandlung im Kindesalter (Basisprozedur), 981 bis 1176 Aufwandspunkte
- 99.B7.4A †↔ Intensivmedizinische Komplexbehandlung im Kindesalter (Basisprozedur), 1177 bis 1470 Aufwandspunkte
- 99.B7.4B †↔ Intensivmedizinische Komplexbehandlung im Kindesalter (Basisprozedur), 1471 bis 1764 Aufwandspunkte
- 99.B7.4C †↔ Intensivmedizinische Komplexbehandlung im Kindesalter (Basisprozedur), 1765 bis 2058 Aufwandspunkte
- 99.B7.4D †↔ Intensivmedizinische Komplexbehandlung im Kindesalter (Basisprozedur), 2059 bis 2352 Aufwandspunkte
- 99.B7.4E †↔ Intensivmedizinische Komplexbehandlung im Kindesalter (Basisprozedur), 2353 bis 2646 Aufwandspunkte
- 99.B7.4F †↔ Intensivmedizinische Komplexbehandlung im Kindesalter (Basisprozedur), 2647 bis 2940 Aufwandspunkte

99.B7.4G †↔ Intensivmedizinische Komplexbehandlung im Kindesalter (Basisprozedur), 2941 bis 3430 Aufwandspunkte	99.B7.5E †↔ Intensivmedizinische Komplexbehandlung im Neugeborenenalter (Basisprozedur), 2353 bis 2646 Aufwandspunkte
99.B7.4H †↔ Intensivmedizinische Komplexbehandlung im Kindesalter (Basisprozedur), 3431 bis 3920 Aufwandspunkte	99.B7.5F †↔ Intensivmedizinische Komplexbehandlung im Neugeborenenalter (Basisprozedur), 2647 bis 2940 Aufwandspunkte
99.B7.4I †↔ Intensivmedizinische Komplexbehandlung im Kindesalter (Basisprozedur), 3921 bis 4410 Aufwandspunkte	99.B7.5G †↔ Intensivmedizinische Komplexbehandlung im Neugeborenenalter (Basisprozedur), 2941 bis 3430 Aufwandspunkte
99.B7.4J †↔ Intensivmedizinische Komplexbehandlung im Kindesalter (Basisprozedur), 4411 bis 4900 Aufwandspunkte	99.B7.5H †↔ Intensivmedizinische Komplexbehandlung im Neugeborenenalter (Basisprozedur), 3431 bis 3920 Aufwandspunkte
99.B7.4K †↔ Intensivmedizinische Komplexbehandlung im Kindesalter (Basisprozedur), 4901 bis 5880 Aufwandspunkte	99.B7.5I †↔ Intensivmedizinische Komplexbehandlung im Neugeborenenalter (Basisprozedur), 3921 bis 4410 Aufwandspunkte
99.B7.4L †↔ Intensivmedizinische Komplexbehandlung im Kindesalter (Basisprozedur), 5881 bis 6860 Aufwandspunkte	99.B7.5J †↔ Intensivmedizinische Komplexbehandlung im Neugeborenenalter (Basisprozedur), 4411 bis 4900 Aufwandspunkte
99.B7.4M †↔ Intensivmedizinische Komplexbehandlung im Kindesalter (Basisprozedur), 6861 bis 7840 Aufwandspunkte	99.B7.5K †↔ Intensivmedizinische Komplexbehandlung im Neugeborenenalter (Basisprozedur), 4901 bis 5880 Aufwandspunkte
99.B7.4N †↔ Intensivmedizinische Komplexbehandlung im Kindesalter (Basisprozedur), 7841 bis 9800 Aufwandspunkte	99.B7.5L †↔ Intensivmedizinische Komplexbehandlung im Neugeborenenalter (Basisprozedur), 5881 bis 6860 Aufwandspunkte
99.B7.4O †↔ Intensivmedizinische Komplexbehandlung im Kindesalter (Basisprozedur), 9801 bis 11760 Aufwandspunkte	99.B7.5M †↔ Intensivmedizinische Komplexbehandlung im Neugeborenenalter (Basisprozedur), 6861 bis 7840 Aufwandspunkte
99.B7.4P †↔ Intensivmedizinische Komplexbehandlung im Kindesalter (Basisprozedur), 11761 bis 13720 Aufwandspunkte	99.B7.5N †↔ Intensivmedizinische Komplexbehandlung im Neugeborenenalter (Basisprozedur), 7841 bis 9800 Aufwandspunkte
99.B7.4Q †↔ Intensivmedizinische Komplexbehandlung im Kindesalter (Basisprozedur), 13721 bis 16660 Aufwandspunkte	99.B7.5O †↔ Intensivmedizinische Komplexbehandlung im Neugeborenenalter (Basisprozedur), 9801 bis 11760 Aufwandspunkte
99.B7.4R †↔ Intensivmedizinische Komplexbehandlung im Kindesalter (Basisprozedur), 16661 bis 19600 Aufwandspunkte	99.B7.5P †↔ Intensivmedizinische Komplexbehandlung im Neugeborenenalter (Basisprozedur), 11761 bis 13720 Aufwandspunkte
99.B7.4S †↔ Intensivmedizinische Komplexbehandlung im Kindesalter (Basisprozedur), 19601 und mehr Aufwandspunkte	99.B7.5Q †↔ Intensivmedizinische Komplexbehandlung im Neugeborenenalter (Basisprozedur), 13721 bis 16660 Aufwandspunkte
99.B7.53 †↔ Intensivmedizinische Komplexbehandlung im Neugeborenenalter (Basisprozedur), 131 bis 196 Aufwandspunkte	99.B7.5R †↔ Intensivmedizinische Komplexbehandlung im Neugeborenenalter (Basisprozedur), 16661 bis 19600 Aufwandspunkte
99.B7.54 †↔ Intensivmedizinische Komplexbehandlung im Neugeborenenalter (Basisprozedur), 197 bis 392 Aufwandspunkte	99.B7.5S †↔ Intensivmedizinische Komplexbehandlung im Neugeborenenalter (Basisprozedur), 19601 und mehr Aufwandspunkte
99.B7.55 †↔ Intensivmedizinische Komplexbehandlung im Neugeborenenalter (Basisprozedur), 393 bis 588 Aufwandspunkte	99.B8.12 †↔ IMC-Komplexbehandlung des Erwachsenen, 120 bis 184 Aufwandspunkte
99.B7.56 †↔ Intensivmedizinische Komplexbehandlung im Neugeborenenalter (Basisprozedur), 589 bis 784 Aufwandspunkte	99.B8.13 †↔ IMC-Komplexbehandlung des Erwachsenen, 185 bis 360 Aufwandspunkte
99.B7.57 †↔ Intensivmedizinische Komplexbehandlung im Neugeborenenalter (Basisprozedur), 785 bis 980 Aufwandspunkte	99.B8.14 †↔ IMC-Komplexbehandlung des Erwachsenen, 361 bis 552 Aufwandspunkte
99.B7.58 †↔ Intensivmedizinische Komplexbehandlung im Neugeborenenalter (Basisprozedur), 981 bis 1176 Aufwandspunkte	99.B8.15 †↔ IMC-Komplexbehandlung des Erwachsenen, 553 bis 828 Aufwandspunkte
99.B7.5A †↔ Intensivmedizinische Komplexbehandlung im Neugeborenenalter (Basisprozedur), 1177 bis 1470 Aufwandspunkte	99.B8.16 †↔ IMC-Komplexbehandlung des Erwachsenen, 829 bis 1104 Aufwandspunkte
99.B7.5B †↔ Intensivmedizinische Komplexbehandlung im Neugeborenenalter (Basisprozedur), 1471 bis 1764 Aufwandspunkte	99.B8.17 †↔ IMC-Komplexbehandlung des Erwachsenen, 1105 bis 1380 Aufwandspunkte
99.B7.5C †↔ Intensivmedizinische Komplexbehandlung im Neugeborenenalter (Basisprozedur), 1765 bis 2058 Aufwandspunkte	99.B8.18 †↔ IMC-Komplexbehandlung des Erwachsenen, 1381 bis 1656 Aufwandspunkte
99.B7.5D †↔ Intensivmedizinische Komplexbehandlung im Neugeborenenalter (Basisprozedur), 2059 bis 2352 Aufwandspunkte	99.B8.1A †↔ IMC-Komplexbehandlung des Erwachsenen, 1657 bis 1932 Aufwandspunkte
	99.B8.1B †↔ IMC-Komplexbehandlung des Erwachsenen, 1933 bis 2208 Aufwandspunkte
	99.B8.1C †↔ IMC-Komplexbehandlung des Erwachsenen, 2209 bis 2484 Aufwandspunkte
	99.B8.1D †↔ IMC-Komplexbehandlung des Erwachsenen, 2485 bis 2760 Aufwandspunkte
	99.B8.1E †↔ IMC-Komplexbehandlung des Erwachsenen, 2761 bis 3220 Aufwandspunkte
	99.B8.1F †↔ IMC-Komplexbehandlung des Erwachsenen, 3221 bis 3680 Aufwandspunkte

99.B8.1G †↔ IMC-Komplexbehandlung des Erwachsenen, 3681 bis 4600 Aufwandspunkte	99.B8.4P †↔ IMC-Komplexbehandlung im Kindesalter, 11761 bis 13720 Aufwandspunkte
99.B8.1H †↔ IMC-Komplexbehandlung des Erwachsenen, 4601 bis 5520 Aufwandspunkte	99.B8.4Q †↔ IMC-Komplexbehandlung im Kindesalter, 13721 bis 16660 Aufwandspunkte
99.B8.1I †↔ IMC-Komplexbehandlung des Erwachsenen, 5521 bis 7360 Aufwandspunkte	99.B8.4R †↔ IMC-Komplexbehandlung im Kindesalter, 16661 bis 19600 Aufwandspunkte
99.B8.1J †↔ IMC-Komplexbehandlung des Erwachsenen, 7361 bis 9200 Aufwandspunkte	99.B8.4S †↔ IMC-Komplexbehandlung im Kindesalter, 19601 und mehr Aufwandspunkte
99.B8.1K †↔ IMC-Komplexbehandlung des Erwachsenen, 9201 bis 11040 Aufwandspunkte	99.B8.53 †↔ IMC-Komplexbehandlung im Neugeborenenalter, 131 bis 196 Aufwandspunkte
99.B8.1L †↔ IMC-Komplexbehandlung des Erwachsenen, 11041 bis 13800 Aufwandspunkte	99.B8.54 †↔ IMC-Komplexbehandlung im Neugeborenenalter, 197 bis 392 Aufwandspunkte
99.B8.1M †↔ IMC-Komplexbehandlung des Erwachsenen, 13801 bis 16560 Aufwandspunkte	99.B8.55 †↔ IMC-Komplexbehandlung im Neugeborenenalter, 393 bis 588 Aufwandspunkte
99.B8.1N †↔ IMC-Komplexbehandlung des Erwachsenen, 16561 bis 19320 Aufwandspunkte	99.B8.56 †↔ IMC-Komplexbehandlung im Neugeborenenalter, 589 bis 784 Aufwandspunkte
99.B8.1O †↔ IMC-Komplexbehandlung des Erwachsenen, 19321 und mehr Aufwandspunkte	99.B8.57 †↔ IMC-Komplexbehandlung im Neugeborenenalter, 785 bis 980 Aufwandspunkte
99.B8.43 †↔ IMC-Komplexbehandlung im Kindesalter, 131 bis 196 Aufwandspunkte	99.B8.58 †↔ IMC-Komplexbehandlung im Neugeborenenalter, 981 bis 1176 Aufwandspunkte
99.B8.44 †↔ IMC-Komplexbehandlung im Kindesalter, 197 bis 392 Aufwandspunkte	99.B8.5A †↔ IMC-Komplexbehandlung im Neugeborenenalter, 1177 bis 1470 Aufwandspunkte
99.B8.45 †↔ IMC-Komplexbehandlung im Kindesalter, 393 bis 588 Aufwandspunkte	99.B8.5B †↔ IMC-Komplexbehandlung im Neugeborenenalter, 1471 bis 1764 Aufwandspunkte
99.B8.46 †↔ IMC-Komplexbehandlung im Kindesalter, 589 bis 784 Aufwandspunkte	99.B8.5C †↔ IMC-Komplexbehandlung im Neugeborenenalter, 1765 bis 2058 Aufwandspunkte
99.B8.47 †↔ IMC-Komplexbehandlung im Kindesalter, 785 bis 980 Aufwandspunkte	99.B8.5D †↔ IMC-Komplexbehandlung im Neugeborenenalter, 2059 bis 2352 Aufwandspunkte
99.B8.48 †↔ IMC-Komplexbehandlung im Kindesalter, 981 bis 1176 Aufwandspunkte	99.B8.5E †↔ IMC-Komplexbehandlung im Neugeborenenalter, 2353 bis 2646 Aufwandspunkte
99.B8.4A †↔ IMC-Komplexbehandlung im Kindesalter, 1177 bis 1470 Aufwandspunkte	99.B8.5F †↔ IMC-Komplexbehandlung im Neugeborenenalter, 2647 bis 2940 Aufwandspunkte
99.B8.4B †↔ IMC-Komplexbehandlung im Kindesalter, 1471 bis 1764 Aufwandspunkte	99.B8.5G †↔ IMC-Komplexbehandlung im Neugeborenenalter, 2941 bis 3430 Aufwandspunkte
99.B8.4C †↔ IMC-Komplexbehandlung im Kindesalter, 1765 bis 2058 Aufwandspunkte	99.B8.5H †↔ IMC-Komplexbehandlung im Neugeborenenalter, 3431 bis 3920 Aufwandspunkte
99.B8.4D †↔ IMC-Komplexbehandlung im Kindesalter, 2059 bis 2352 Aufwandspunkte	99.B8.5I †↔ IMC-Komplexbehandlung im Neugeborenenalter, 3921 bis 4410 Aufwandspunkte
99.B8.4E †↔ IMC-Komplexbehandlung im Kindesalter, 2353 bis 2646 Aufwandspunkte	99.B8.5J †↔ IMC-Komplexbehandlung im Neugeborenenalter, 4411 bis 4900 Aufwandspunkte
99.B8.4F †↔ IMC-Komplexbehandlung im Kindesalter, 2647 bis 2940 Aufwandspunkte	99.B8.5K †↔ IMC-Komplexbehandlung im Neugeborenenalter, 4901 bis 5880 Aufwandspunkte
99.B8.4G †↔ IMC-Komplexbehandlung im Kindesalter, 2941 bis 3430 Aufwandspunkte	99.B8.5L †↔ IMC-Komplexbehandlung im Neugeborenenalter, 5881 bis 6860 Aufwandspunkte
99.B8.4H †↔ IMC-Komplexbehandlung im Kindesalter, 3431 bis 3920 Aufwandspunkte	99.B8.5M †↔ IMC-Komplexbehandlung im Neugeborenenalter, 6861 bis 7840 Aufwandspunkte
99.B8.4I †↔ IMC-Komplexbehandlung im Kindesalter, 3921 bis 4410 Aufwandspunkte	99.B8.5N †↔ IMC-Komplexbehandlung im Neugeborenenalter, 7841 bis 9800 Aufwandspunkte
99.B8.4J †↔ IMC-Komplexbehandlung im Kindesalter, 4411 bis 4900 Aufwandspunkte	99.B8.5O †↔ IMC-Komplexbehandlung im Neugeborenenalter, 9801 bis 11760 Aufwandspunkte
99.B8.4K †↔ IMC-Komplexbehandlung im Kindesalter, 4901 bis 5880 Aufwandspunkte	99.B8.5P †↔ IMC-Komplexbehandlung im Neugeborenenalter, 11761 bis 13720 Aufwandspunkte
99.B8.4L †↔ IMC-Komplexbehandlung im Kindesalter, 5881 bis 6860 Aufwandspunkte	99.B8.5Q †↔ IMC-Komplexbehandlung im Neugeborenenalter, 13721 bis 16660 Aufwandspunkte
99.B8.4M †↔ IMC-Komplexbehandlung im Kindesalter, 6861 bis 7840 Aufwandspunkte	99.B8.5R †↔ IMC-Komplexbehandlung im Neugeborenenalter, 16661 bis 19600 Aufwandspunkte
99.B8.4N †↔ IMC-Komplexbehandlung im Kindesalter, 7841 bis 9800 Aufwandspunkte	99.B8.5S †↔ IMC-Komplexbehandlung im Neugeborenenalter, 19601 und mehr Aufwandspunkte
99.B8.4O †↔ IMC-Komplexbehandlung im Kindesalter, 9801 bis 11760 Aufwandspunkte	

Prozedur A94-7

99.B7.13 †↔ Intensivmedizinische Komplexbehandlung, 185 bis 360 Aufwandspunkte	99.B7.4C †↔ Intensivmedizinische Komplexbehandlung im Kindesalter (Basisprozedur), 1765 bis 2058 Aufwandspunkte
99.B7.14 †↔ Intensivmedizinische Komplexbehandlung, 361 bis 552 Aufwandspunkte	99.B7.4D †↔ Intensivmedizinische Komplexbehandlung im Kindesalter (Basisprozedur), 2059 bis 2352 Aufwandspunkte
99.B7.15 †↔ Intensivmedizinische Komplexbehandlung, 553 bis 828 Aufwandspunkte	99.B7.4E †↔ Intensivmedizinische Komplexbehandlung im Kindesalter (Basisprozedur), 2353 bis 2646 Aufwandspunkte
99.B7.16 †↔ Intensivmedizinische Komplexbehandlung, 829 bis 1104 Aufwandspunkte	99.B7.4F †↔ Intensivmedizinische Komplexbehandlung im Kindesalter (Basisprozedur), 2647 bis 2940 Aufwandspunkte
99.B7.17 †↔ Intensivmedizinische Komplexbehandlung, 1105 bis 1380 Aufwandspunkte	99.B7.4G †↔ Intensivmedizinische Komplexbehandlung im Kindesalter (Basisprozedur), 2941 bis 3430 Aufwandspunkte
99.B7.18 †↔ Intensivmedizinische Komplexbehandlung, 1381 bis 1656 Aufwandspunkte	99.B7.4H †↔ Intensivmedizinische Komplexbehandlung im Kindesalter (Basisprozedur), 3431 bis 3920 Aufwandspunkte
99.B7.1A †↔ Intensivmedizinische Komplexbehandlung, 1657 bis 1932 Aufwandspunkte	99.B7.4I †↔ Intensivmedizinische Komplexbehandlung im Kindesalter (Basisprozedur), 3921 bis 4410 Aufwandspunkte
99.B7.1B †↔ Intensivmedizinische Komplexbehandlung, 1933 bis 2208 Aufwandspunkte	99.B7.4J †↔ Intensivmedizinische Komplexbehandlung im Kindesalter (Basisprozedur), 4411 bis 4900 Aufwandspunkte
99.B7.1C †↔ Intensivmedizinische Komplexbehandlung, 2209 bis 2484 Aufwandspunkte	99.B7.4K †↔ Intensivmedizinische Komplexbehandlung im Kindesalter (Basisprozedur), 4901 bis 5880 Aufwandspunkte
99.B7.1D †↔ Intensivmedizinische Komplexbehandlung, 2485 bis 2760 Aufwandspunkte	99.B7.4L †↔ Intensivmedizinische Komplexbehandlung im Kindesalter (Basisprozedur), 5881 bis 6860 Aufwandspunkte
99.B7.1E †↔ Intensivmedizinische Komplexbehandlung, 2761 bis 3220 Aufwandspunkte	99.B7.4M †↔ Intensivmedizinische Komplexbehandlung im Kindesalter (Basisprozedur), 6861 bis 7840 Aufwandspunkte
99.B7.1F †↔ Intensivmedizinische Komplexbehandlung, 3221 bis 3680 Aufwandspunkte	99.B7.4N †↔ Intensivmedizinische Komplexbehandlung im Kindesalter (Basisprozedur), 7841 bis 9800 Aufwandspunkte
99.B7.1G †↔ Intensivmedizinische Komplexbehandlung, 3681 bis 4600 Aufwandspunkte	99.B7.4O †↔ Intensivmedizinische Komplexbehandlung im Kindesalter (Basisprozedur), 9801 bis 11760 Aufwandspunkte
99.B7.1H †↔ Intensivmedizinische Komplexbehandlung, 4601 bis 5520 Aufwandspunkte	99.B7.4P †↔ Intensivmedizinische Komplexbehandlung im Kindesalter (Basisprozedur), 11761 bis 13720 Aufwandspunkte
99.B7.1I †↔ Intensivmedizinische Komplexbehandlung, 5521 bis 7360 Aufwandspunkte	99.B7.4Q †↔ Intensivmedizinische Komplexbehandlung im Kindesalter (Basisprozedur), 13721 bis 16660 Aufwandspunkte
99.B7.1J †↔ Intensivmedizinische Komplexbehandlung, 7361 bis 9200 Aufwandspunkte	99.B7.4R †↔ Intensivmedizinische Komplexbehandlung im Kindesalter (Basisprozedur), 16661 bis 19600 Aufwandspunkte
99.B7.1K †↔ Intensivmedizinische Komplexbehandlung, 9201 bis 11040 Aufwandspunkte	99.B7.4S †↔ Intensivmedizinische Komplexbehandlung im Kindesalter (Basisprozedur), 19601 und mehr Aufwandspunkte
99.B7.1L †↔ Intensivmedizinische Komplexbehandlung, 11041 bis 13800 Aufwandspunkte	99.B7.53 †↔ Intensivmedizinische Komplexbehandlung im Neugeborenenalter (Basisprozedur), 131 bis 196 Aufwandspunkte
99.B7.1M †↔ Intensivmedizinische Komplexbehandlung, 13801 bis 16560 Aufwandspunkte	99.B7.54 †↔ Intensivmedizinische Komplexbehandlung im Neugeborenenalter (Basisprozedur), 197 bis 392 Aufwandspunkte
99.B7.1N †↔ Intensivmedizinische Komplexbehandlung, 16561 bis 19320 Aufwandspunkte	99.B7.55 †↔ Intensivmedizinische Komplexbehandlung im Neugeborenenalter (Basisprozedur), 393 bis 588 Aufwandspunkte
99.B7.1O †↔ Intensivmedizinische Komplexbehandlung, 19321 und mehr Aufwandspunkte	99.B7.56 †↔ Intensivmedizinische Komplexbehandlung im Neugeborenenalter (Basisprozedur), 589 bis 784 Aufwandspunkte
99.B7.43 †↔ Intensivmedizinische Komplexbehandlung im Kindesalter (Basisprozedur), 131 bis 196 Aufwandspunkte	99.B7.57 †↔ Intensivmedizinische Komplexbehandlung im Neugeborenenalter (Basisprozedur), 785 bis 980 Aufwandspunkte
99.B7.44 †↔ Intensivmedizinische Komplexbehandlung im Kindesalter (Basisprozedur), 197 bis 392 Aufwandspunkte	
99.B7.45 †↔ Intensivmedizinische Komplexbehandlung im Kindesalter (Basisprozedur), 393 bis 588 Aufwandspunkte	
99.B7.46 †↔ Intensivmedizinische Komplexbehandlung im Kindesalter (Basisprozedur), 589 bis 784 Aufwandspunkte	
99.B7.47 †↔ Intensivmedizinische Komplexbehandlung im Kindesalter (Basisprozedur), 785 bis 980 Aufwandspunkte	
99.B7.48 †↔ Intensivmedizinische Komplexbehandlung im Kindesalter (Basisprozedur), 981 bis 1176 Aufwandspunkte	
99.B7.4A †↔ Intensivmedizinische Komplexbehandlung im Kindesalter (Basisprozedur), 1177 bis 1470 Aufwandspunkte	
99.B7.4B †↔ Intensivmedizinische Komplexbehandlung im Kindesalter (Basisprozedur), 1471 bis 1764 Aufwandspunkte	

99.B7.58 †↔ Intensivmedizinische Komplexbehandlung im Neugeborenenalter (Basisprozedur), 981 bis 1176 Aufwandspunkte	99.B8.18 †↔ IMC-Komplexbehandlung des Erwachsenen, 1381 bis 1656 Aufwandspunkte
99.B7.5A †↔ Intensivmedizinische Komplexbehandlung im Neugeborenenalter (Basisprozedur), 1177 bis 1470 Aufwandspunkte	99.B8.1A †↔ IMC-Komplexbehandlung des Erwachsenen, 1657 bis 1932 Aufwandspunkte
99.B7.5B †↔ Intensivmedizinische Komplexbehandlung im Neugeborenenalter (Basisprozedur), 1471 bis 1764 Aufwandspunkte	99.B8.1B †↔ IMC-Komplexbehandlung des Erwachsenen, 1933 bis 2208 Aufwandspunkte
99.B7.5C †↔ Intensivmedizinische Komplexbehandlung im Neugeborenenalter (Basisprozedur), 1765 bis 2058 Aufwandspunkte	99.B8.1C †↔ IMC-Komplexbehandlung des Erwachsenen, 2209 bis 2484 Aufwandspunkte
99.B7.5D †↔ Intensivmedizinische Komplexbehandlung im Neugeborenenalter (Basisprozedur), 2059 bis 2352 Aufwandspunkte	99.B8.1D †↔ IMC-Komplexbehandlung des Erwachsenen, 2485 bis 2760 Aufwandspunkte
99.B7.5E †↔ Intensivmedizinische Komplexbehandlung im Neugeborenenalter (Basisprozedur), 2353 bis 2646 Aufwandspunkte	99.B8.1E †↔ IMC-Komplexbehandlung des Erwachsenen, 2761 bis 3220 Aufwandspunkte
99.B7.5F †↔ Intensivmedizinische Komplexbehandlung im Neugeborenenalter (Basisprozedur), 2647 bis 2940 Aufwandspunkte	99.B8.1F †↔ IMC-Komplexbehandlung des Erwachsenen, 3221 bis 3680 Aufwandspunkte
99.B7.5G †↔ Intensivmedizinische Komplexbehandlung im Neugeborenenalter (Basisprozedur), 2941 bis 3430 Aufwandspunkte	99.B8.1G †↔ IMC-Komplexbehandlung des Erwachsenen, 3681 bis 4600 Aufwandspunkte
99.B7.5H †↔ Intensivmedizinische Komplexbehandlung im Neugeborenenalter (Basisprozedur), 3431 bis 3920 Aufwandspunkte	99.B8.1H †↔ IMC-Komplexbehandlung des Erwachsenen, 4601 bis 5520 Aufwandspunkte
99.B7.5I †↔ Intensivmedizinische Komplexbehandlung im Neugeborenenalter (Basisprozedur), 3921 bis 4410 Aufwandspunkte	99.B8.1I †↔ IMC-Komplexbehandlung des Erwachsenen, 5521 bis 7360 Aufwandspunkte
99.B7.5J †↔ Intensivmedizinische Komplexbehandlung im Neugeborenenalter (Basisprozedur), 4411 bis 4900 Aufwandspunkte	99.B8.1J †↔ IMC-Komplexbehandlung des Erwachsenen, 7361 bis 9200 Aufwandspunkte
99.B7.5K †↔ Intensivmedizinische Komplexbehandlung im Neugeborenenalter (Basisprozedur), 4901 bis 5880 Aufwandspunkte	99.B8.1K †↔ IMC-Komplexbehandlung des Erwachsenen, 9201 bis 11040 Aufwandspunkte
99.B7.5L †↔ Intensivmedizinische Komplexbehandlung im Neugeborenenalter (Basisprozedur), 5881 bis 6860 Aufwandspunkte	99.B8.1L †↔ IMC-Komplexbehandlung des Erwachsenen, 11041 bis 13800 Aufwandspunkte
99.B7.5M †↔ Intensivmedizinische Komplexbehandlung im Neugeborenenalter (Basisprozedur), 6861 bis 7840 Aufwandspunkte	99.B8.1M †↔ IMC-Komplexbehandlung des Erwachsenen, 13801 bis 16560 Aufwandspunkte
99.B7.5N †↔ Intensivmedizinische Komplexbehandlung im Neugeborenenalter (Basisprozedur), 7841 bis 9800 Aufwandspunkte	99.B8.1N †↔ IMC-Komplexbehandlung des Erwachsenen, 16561 bis 19320 Aufwandspunkte
99.B7.5O †↔ Intensivmedizinische Komplexbehandlung im Neugeborenenalter (Basisprozedur), 9801 bis 11760 Aufwandspunkte	99.B8.1O †↔ IMC-Komplexbehandlung des Erwachsenen, 19321 und mehr Aufwandspunkte
99.B7.5P †↔ Intensivmedizinische Komplexbehandlung im Neugeborenenalter (Basisprozedur), 11761 bis 13720 Aufwandspunkte	99.B8.43 †↔ IMC-Komplexbehandlung im Kindesalter, 131 bis 196 Aufwandspunkte
99.B7.5Q †↔ Intensivmedizinische Komplexbehandlung im Neugeborenenalter (Basisprozedur), 13721 bis 16660 Aufwandspunkte	99.B8.44 †↔ IMC-Komplexbehandlung im Kindesalter, 197 bis 392 Aufwandspunkte
99.B7.5R †↔ Intensivmedizinische Komplexbehandlung im Neugeborenenalter (Basisprozedur), 16661 bis 19600 Aufwandspunkte	99.B8.45 †↔ IMC-Komplexbehandlung im Kindesalter, 393 bis 588 Aufwandspunkte
99.B7.5S †↔ Intensivmedizinische Komplexbehandlung im Neugeborenenalter (Basisprozedur), 19601 und mehr Aufwandspunkte	99.B8.46 †↔ IMC-Komplexbehandlung im Kindesalter, 589 bis 784 Aufwandspunkte
99.B8.13 †↔ IMC-Komplexbehandlung des Erwachsenen, 185 bis 360 Aufwandspunkte	99.B8.47 †↔ IMC-Komplexbehandlung im Kindesalter, 785 bis 980 Aufwandspunkte
99.B8.14 †↔ IMC-Komplexbehandlung des Erwachsenen, 361 bis 552 Aufwandspunkte	99.B8.48 †↔ IMC-Komplexbehandlung im Kindesalter, 981 bis 1176 Aufwandspunkte
99.B8.15 †↔ IMC-Komplexbehandlung des Erwachsenen, 553 bis 828 Aufwandspunkte	99.B8.4A †↔ IMC-Komplexbehandlung im Kindesalter, 1177 bis 1470 Aufwandspunkte
99.B8.16 †↔ IMC-Komplexbehandlung des Erwachsenen, 829 bis 1104 Aufwandspunkte	99.B8.4B †↔ IMC-Komplexbehandlung im Kindesalter, 1471 bis 1764 Aufwandspunkte
99.B8.17 †↔ IMC-Komplexbehandlung des Erwachsenen, 1105 bis 1380 Aufwandspunkte	99.B8.4C †↔ IMC-Komplexbehandlung im Kindesalter, 1765 bis 2058 Aufwandspunkte
	99.B8.4D †↔ IMC-Komplexbehandlung im Kindesalter, 2059 bis 2352 Aufwandspunkte
	99.B8.4E †↔ IMC-Komplexbehandlung im Kindesalter, 2353 bis 2646 Aufwandspunkte
	99.B8.4F †↔ IMC-Komplexbehandlung im Kindesalter, 2647 bis 2940 Aufwandspunkte
	99.B8.4G †↔ IMC-Komplexbehandlung im Kindesalter, 2941 bis 3430 Aufwandspunkte
	99.B8.4H †↔ IMC-Komplexbehandlung im Kindesalter, 3431 bis 3920 Aufwandspunkte
	99.B8.4I †↔ IMC-Komplexbehandlung im Kindesalter, 3921 bis 4410 Aufwandspunkte
	99.B8.4J †↔ IMC-Komplexbehandlung im Kindesalter, 4411 bis 4900 Aufwandspunkte
	99.B8.4K †↔ IMC-Komplexbehandlung im Kindesalter, 4901 bis 5880 Aufwandspunkte
	99.B8.4L †↔ IMC-Komplexbehandlung im Kindesalter, 5881 bis 6860 Aufwandspunkte
	99.B8.4M †↔ IMC-Komplexbehandlung im Kindesalter, 6861 bis 7840 Aufwandspunkte

99.B8.4N †↔ IMC-Komplexbehandlung im Kindesalter, 7841 bis 9800 Aufwandspunkte	99.B8.5E †↔ IMC-Komplexbehandlung im Neugeborenenalter, 2353 bis 2646 Aufwandspunkte
99.B8.4O †↔ IMC-Komplexbehandlung im Kindesalter, 9801 bis 11760 Aufwandspunkte	99.B8.5F †↔ IMC-Komplexbehandlung im Neugeborenenalter, 2647 bis 2940 Aufwandspunkte
99.B8.4P †↔ IMC-Komplexbehandlung im Kindesalter, 11761 bis 13720 Aufwandspunkte	99.B8.5G †↔ IMC-Komplexbehandlung im Neugeborenenalter, 2941 bis 3430 Aufwandspunkte
99.B8.4Q †↔ IMC-Komplexbehandlung im Kindesalter, 13721 bis 16660 Aufwandspunkte	99.B8.5H †↔ IMC-Komplexbehandlung im Neugeborenenalter, 3431 bis 3920 Aufwandspunkte
99.B8.4R †↔ IMC-Komplexbehandlung im Kindesalter, 16661 bis 19600 Aufwandspunkte	99.B8.5I †↔ IMC-Komplexbehandlung im Neugeborenenalter, 3921 bis 4410 Aufwandspunkte
99.B8.4S †↔ IMC-Komplexbehandlung im Kindesalter, 19601 und mehr Aufwandspunkte	99.B8.5J †↔ IMC-Komplexbehandlung im Neugeborenenalter, 4411 bis 4900 Aufwandspunkte
99.B8.53 †↔ IMC-Komplexbehandlung im Neugeborenenalter, 131 bis 196 Aufwandspunkte	99.B8.5K †↔ IMC-Komplexbehandlung im Neugeborenenalter, 4901 bis 5880 Aufwandspunkte
99.B8.54 †↔ IMC-Komplexbehandlung im Neugeborenenalter, 197 bis 392 Aufwandspunkte	99.B8.5L †↔ IMC-Komplexbehandlung im Neugeborenenalter, 5881 bis 6860 Aufwandspunkte
99.B8.55 †↔ IMC-Komplexbehandlung im Neugeborenenalter, 393 bis 588 Aufwandspunkte	99.B8.5M †↔ IMC-Komplexbehandlung im Neugeborenenalter, 6861 bis 7840 Aufwandspunkte
99.B8.56 †↔ IMC-Komplexbehandlung im Neugeborenenalter, 589 bis 784 Aufwandspunkte	99.B8.5N †↔ IMC-Komplexbehandlung im Neugeborenenalter, 7841 bis 9800 Aufwandspunkte
99.B8.57 †↔ IMC-Komplexbehandlung im Neugeborenenalter, 785 bis 980 Aufwandspunkte	99.B8.5O †↔ IMC-Komplexbehandlung im Neugeborenenalter, 9801 bis 11760 Aufwandspunkte
99.B8.58 †↔ IMC-Komplexbehandlung im Neugeborenenalter, 981 bis 1176 Aufwandspunkte	99.B8.5P †↔ IMC-Komplexbehandlung im Neugeborenenalter, 11761 bis 13720 Aufwandspunkte
99.B8.5A †↔ IMC-Komplexbehandlung im Neugeborenenalter, 1177 bis 1470 Aufwandspunkte	99.B8.5Q †↔ IMC-Komplexbehandlung im Neugeborenenalter, 13721 bis 16660 Aufwandspunkte
99.B8.5B †↔ IMC-Komplexbehandlung im Neugeborenenalter, 1471 bis 1764 Aufwandspunkte	99.B8.5R †↔ IMC-Komplexbehandlung im Neugeborenenalter, 16661 bis 19600 Aufwandspunkte
99.B8.5C †↔ IMC-Komplexbehandlung im Neugeborenenalter, 1765 bis 2058 Aufwandspunkte	99.B8.5S †↔ IMC-Komplexbehandlung im Neugeborenenalter, 19601 und mehr Aufwandspunkte
99.B8.5D †↔ IMC-Komplexbehandlung im Neugeborenenalter, 2059 bis 2352 Aufwandspunkte	

Prozedur A94-8

93.59.52 †↔ Komplexbehandlung bei Besiedlung oder Infektion mit multiresistenten Erregern, mindestens 14 bis 20 Behandlungstage	99.B7.1H †↔ Intensivmedizinische Komplexbehandlung, 4601 bis 5520 Aufwandspunkte
93.59.53 †↔ Komplexbehandlung bei Besiedlung oder Infektion mit multiresistenten Erregern, 21 und mehr Behandlungstage	99.B7.1I †↔ Intensivmedizinische Komplexbehandlung, 5521 bis 7360 Aufwandspunkte
99.B7.12 †↔ Intensivmedizinische Komplexbehandlung, 120 bis 184 Aufwandspunkte	99.B7.1J †↔ Intensivmedizinische Komplexbehandlung, 7361 bis 9200 Aufwandspunkte
99.B7.13 †↔ Intensivmedizinische Komplexbehandlung, 185 bis 360 Aufwandspunkte	99.B7.1K †↔ Intensivmedizinische Komplexbehandlung, 9201 bis 11040 Aufwandspunkte
99.B7.14 †↔ Intensivmedizinische Komplexbehandlung, 361 bis 552 Aufwandspunkte	99.B7.1L †↔ Intensivmedizinische Komplexbehandlung, 11041 bis 13800 Aufwandspunkte
99.B7.15 †↔ Intensivmedizinische Komplexbehandlung, 553 bis 828 Aufwandspunkte	99.B7.1M †↔ Intensivmedizinische Komplexbehandlung, 13801 bis 16560 Aufwandspunkte
99.B7.16 †↔ Intensivmedizinische Komplexbehandlung, 829 bis 1104 Aufwandspunkte	99.B7.1N †↔ Intensivmedizinische Komplexbehandlung, 16561 bis 19320 Aufwandspunkte
99.B7.17 †↔ Intensivmedizinische Komplexbehandlung, 1105 bis 1380 Aufwandspunkte	99.B7.1O †↔ Intensivmedizinische Komplexbehandlung, 19321 und mehr Aufwandspunkte
99.B7.18 †↔ Intensivmedizinische Komplexbehandlung, 1381 bis 1656 Aufwandspunkte	99.B7.44 †↔ Intensivmedizinische Komplexbehandlung im Kindesalter (Basisprozedur), 197 bis 392 Aufwandspunkte
99.B7.1A †↔ Intensivmedizinische Komplexbehandlung, 1657 bis 1932 Aufwandspunkte	99.B7.45 †↔ Intensivmedizinische Komplexbehandlung im Kindesalter (Basisprozedur), 393 bis 588 Aufwandspunkte
99.B7.1B †↔ Intensivmedizinische Komplexbehandlung, 1933 bis 2208 Aufwandspunkte	99.B7.46 †↔ Intensivmedizinische Komplexbehandlung im Kindesalter (Basisprozedur), 589 bis 784 Aufwandspunkte
99.B7.1C †↔ Intensivmedizinische Komplexbehandlung, 2209 bis 2484 Aufwandspunkte	99.B7.47 †↔ Intensivmedizinische Komplexbehandlung im Kindesalter (Basisprozedur), 785 bis 980 Aufwandspunkte
99.B7.1D †↔ Intensivmedizinische Komplexbehandlung, 2485 bis 2760 Aufwandspunkte	99.B7.48 †↔ Intensivmedizinische Komplexbehandlung im Kindesalter (Basisprozedur), 981 bis 1176 Aufwandspunkte
99.B7.1E †↔ Intensivmedizinische Komplexbehandlung, 2761 bis 3220 Aufwandspunkte	99.B7.4A †↔ Intensivmedizinische Komplexbehandlung im Kindesalter (Basisprozedur), 1177 bis 1470 Aufwandspunkte
99.B7.1F †↔ Intensivmedizinische Komplexbehandlung, 3221 bis 3680 Aufwandspunkte	
99.B7.1G †↔ Intensivmedizinische Komplexbehandlung, 3681 bis 4600 Aufwandspunkte	

- 99.B7.4B †↔ Intensivmedizinische Komplexbehandlung im Kindesalter (Basisprozedur), 1471 bis 1764 Aufwandspunkte
- 99.B7.4C †↔ Intensivmedizinische Komplexbehandlung im Kindesalter (Basisprozedur), 1765 bis 2058 Aufwandspunkte
- 99.B7.4D †↔ Intensivmedizinische Komplexbehandlung im Kindesalter (Basisprozedur), 2059 bis 2352 Aufwandspunkte
- 99.B7.4E †↔ Intensivmedizinische Komplexbehandlung im Kindesalter (Basisprozedur), 2353 bis 2646 Aufwandspunkte
- 99.B7.4F †↔ Intensivmedizinische Komplexbehandlung im Kindesalter (Basisprozedur), 2647 bis 2940 Aufwandspunkte
- 99.B7.4G †↔ Intensivmedizinische Komplexbehandlung im Kindesalter (Basisprozedur), 2941 bis 3430 Aufwandspunkte
- 99.B7.4H †↔ Intensivmedizinische Komplexbehandlung im Kindesalter (Basisprozedur), 3431 bis 3920 Aufwandspunkte
- 99.B7.4I †↔ Intensivmedizinische Komplexbehandlung im Kindesalter (Basisprozedur), 3921 bis 4410 Aufwandspunkte
- 99.B7.4J †↔ Intensivmedizinische Komplexbehandlung im Kindesalter (Basisprozedur), 4411 bis 4900 Aufwandspunkte
- 99.B7.4K †↔ Intensivmedizinische Komplexbehandlung im Kindesalter (Basisprozedur), 4901 bis 5880 Aufwandspunkte
- 99.B7.4L †↔ Intensivmedizinische Komplexbehandlung im Kindesalter (Basisprozedur), 5881 bis 6860 Aufwandspunkte
- 99.B7.4M †↔ Intensivmedizinische Komplexbehandlung im Kindesalter (Basisprozedur), 6861 bis 7840 Aufwandspunkte
- 99.B7.4N †↔ Intensivmedizinische Komplexbehandlung im Kindesalter (Basisprozedur), 7841 bis 9800 Aufwandspunkte
- 99.B7.4O †↔ Intensivmedizinische Komplexbehandlung im Kindesalter (Basisprozedur), 9801 bis 11760 Aufwandspunkte
- 99.B7.4P †↔ Intensivmedizinische Komplexbehandlung im Kindesalter (Basisprozedur), 11761 bis 13720 Aufwandspunkte
- 99.B7.4Q †↔ Intensivmedizinische Komplexbehandlung im Kindesalter (Basisprozedur), 13721 bis 16660 Aufwandspunkte
- 99.B7.4R †↔ Intensivmedizinische Komplexbehandlung im Kindesalter (Basisprozedur), 16661 bis 19600 Aufwandspunkte
- 99.B7.4S †↔ Intensivmedizinische Komplexbehandlung im Kindesalter (Basisprozedur), 19601 und mehr Aufwandspunkte
- 99.B7.54 †↔ Intensivmedizinische Komplexbehandlung im Neugeborenenalter (Basisprozedur), 197 bis 392 Aufwandspunkte
- 99.B7.55 †↔ Intensivmedizinische Komplexbehandlung im Neugeborenenalter (Basisprozedur), 393 bis 588 Aufwandspunkte
- 99.B7.56 †↔ Intensivmedizinische Komplexbehandlung im Neugeborenenalter (Basisprozedur), 589 bis 784 Aufwandspunkte
- 99.B7.57 †↔ Intensivmedizinische Komplexbehandlung im Neugeborenenalter (Basisprozedur), 785 bis 980 Aufwandspunkte
- 99.B7.58 †↔ Intensivmedizinische Komplexbehandlung im Neugeborenenalter (Basisprozedur), 981 bis 1176 Aufwandspunkte
- 99.B7.5A †↔ Intensivmedizinische Komplexbehandlung im Neugeborenenalter (Basisprozedur), 1177 bis 1470 Aufwandspunkte
- 99.B7.5B †↔ Intensivmedizinische Komplexbehandlung im Neugeborenenalter (Basisprozedur), 1471 bis 1764 Aufwandspunkte
- 99.B7.5C †↔ Intensivmedizinische Komplexbehandlung im Neugeborenenalter (Basisprozedur), 1765 bis 2058 Aufwandspunkte
- 99.B7.5D †↔ Intensivmedizinische Komplexbehandlung im Neugeborenenalter (Basisprozedur), 2059 bis 2352 Aufwandspunkte
- 99.B7.5E †↔ Intensivmedizinische Komplexbehandlung im Neugeborenenalter (Basisprozedur), 2353 bis 2646 Aufwandspunkte
- 99.B7.5F †↔ Intensivmedizinische Komplexbehandlung im Neugeborenenalter (Basisprozedur), 2647 bis 2940 Aufwandspunkte
- 99.B7.5G †↔ Intensivmedizinische Komplexbehandlung im Neugeborenenalter (Basisprozedur), 2941 bis 3430 Aufwandspunkte
- 99.B7.5H †↔ Intensivmedizinische Komplexbehandlung im Neugeborenenalter (Basisprozedur), 3431 bis 3920 Aufwandspunkte
- 99.B7.5I †↔ Intensivmedizinische Komplexbehandlung im Neugeborenenalter (Basisprozedur), 3921 bis 4410 Aufwandspunkte
- 99.B7.5J †↔ Intensivmedizinische Komplexbehandlung im Neugeborenenalter (Basisprozedur), 4411 bis 4900 Aufwandspunkte
- 99.B7.5K †↔ Intensivmedizinische Komplexbehandlung im Neugeborenenalter (Basisprozedur), 4901 bis 5880 Aufwandspunkte
- 99.B7.5L †↔ Intensivmedizinische Komplexbehandlung im Neugeborenenalter (Basisprozedur), 5881 bis 6860 Aufwandspunkte
- 99.B7.5M †↔ Intensivmedizinische Komplexbehandlung im Neugeborenenalter (Basisprozedur), 6861 bis 7840 Aufwandspunkte
- 99.B7.5N †↔ Intensivmedizinische Komplexbehandlung im Neugeborenenalter (Basisprozedur), 7841 bis 9800 Aufwandspunkte
- 99.B7.5O †↔ Intensivmedizinische Komplexbehandlung im Neugeborenenalter (Basisprozedur), 9801 bis 11760 Aufwandspunkte
- 99.B7.5P †↔ Intensivmedizinische Komplexbehandlung im Neugeborenenalter (Basisprozedur), 11761 bis 13720 Aufwandspunkte
- 99.B7.5Q †↔ Intensivmedizinische Komplexbehandlung im Neugeborenenalter (Basisprozedur), 13721 bis 16660 Aufwandspunkte
- 99.B7.5R †↔ Intensivmedizinische Komplexbehandlung im Neugeborenenalter (Basisprozedur), 16661 bis 19600 Aufwandspunkte
- 99.B7.5S †↔ Intensivmedizinische Komplexbehandlung im Neugeborenenalter (Basisprozedur), 19601 und mehr Aufwandspunkte
- 99.B8.12 †↔ IMC-Komplexbehandlung des Erwachsenen, 120 bis 184 Aufwandspunkte
- 99.B8.13 †↔ IMC-Komplexbehandlung des Erwachsenen, 185 bis 360 Aufwandspunkte
- 99.B8.14 †↔ IMC-Komplexbehandlung des Erwachsenen, 361 bis 552 Aufwandspunkte
- 99.B8.15 †↔ IMC-Komplexbehandlung des Erwachsenen, 553 bis 828 Aufwandspunkte
- 99.B8.16 †↔ IMC-Komplexbehandlung des Erwachsenen, 829 bis 1104 Aufwandspunkte
- 99.B8.17 †↔ IMC-Komplexbehandlung des Erwachsenen, 1105 bis 1380 Aufwandspunkte
- 99.B8.18 †↔ IMC-Komplexbehandlung des Erwachsenen, 1381 bis 1656 Aufwandspunkte

99.B8.1A †↔ IMC-Komplexbehandlung des Erwachsenen, 1657 bis 1932 Aufwandspunkte	99.B8.4P †↔ IMC-Komplexbehandlung im Kindesalter, 11761 bis 13720 Aufwandspunkte
99.B8.1B †↔ IMC-Komplexbehandlung des Erwachsenen, 1933 bis 2208 Aufwandspunkte	99.B8.4Q †↔ IMC-Komplexbehandlung im Kindesalter, 13721 bis 16660 Aufwandspunkte
99.B8.1C †↔ IMC-Komplexbehandlung des Erwachsenen, 2209 bis 2484 Aufwandspunkte	99.B8.4R †↔ IMC-Komplexbehandlung im Kindesalter, 16661 bis 19600 Aufwandspunkte
99.B8.1D †↔ IMC-Komplexbehandlung des Erwachsenen, 2485 bis 2760 Aufwandspunkte	99.B8.4S †↔ IMC-Komplexbehandlung im Kindesalter, 19601 und mehr Aufwandspunkte
99.B8.1E †↔ IMC-Komplexbehandlung des Erwachsenen, 2761 bis 3220 Aufwandspunkte	99.B8.54 †↔ IMC-Komplexbehandlung im Neugeborenenalter, 197 bis 392 Aufwandspunkte
99.B8.1F †↔ IMC-Komplexbehandlung des Erwachsenen, 3221 bis 3680 Aufwandspunkte	99.B8.55 †↔ IMC-Komplexbehandlung im Neugeborenenalter, 393 bis 588 Aufwandspunkte
99.B8.1G †↔ IMC-Komplexbehandlung des Erwachsenen, 3681 bis 4600 Aufwandspunkte	99.B8.56 †↔ IMC-Komplexbehandlung im Neugeborenenalter, 589 bis 784 Aufwandspunkte
99.B8.1H †↔ IMC-Komplexbehandlung des Erwachsenen, 4601 bis 5520 Aufwandspunkte	99.B8.57 †↔ IMC-Komplexbehandlung im Neugeborenenalter, 785 bis 980 Aufwandspunkte
99.B8.1I †↔ IMC-Komplexbehandlung des Erwachsenen, 5521 bis 7360 Aufwandspunkte	99.B8.58 †↔ IMC-Komplexbehandlung im Neugeborenenalter, 981 bis 1176 Aufwandspunkte
99.B8.1J †↔ IMC-Komplexbehandlung des Erwachsenen, 7361 bis 9200 Aufwandspunkte	99.B8.5A †↔ IMC-Komplexbehandlung im Neugeborenenalter, 1177 bis 1470 Aufwandspunkte
99.B8.1K †↔ IMC-Komplexbehandlung des Erwachsenen, 9201 bis 11040 Aufwandspunkte	99.B8.5B †↔ IMC-Komplexbehandlung im Neugeborenenalter, 1471 bis 1764 Aufwandspunkte
99.B8.1L †↔ IMC-Komplexbehandlung des Erwachsenen, 11041 bis 13800 Aufwandspunkte	99.B8.5C †↔ IMC-Komplexbehandlung im Neugeborenenalter, 1765 bis 2058 Aufwandspunkte
99.B8.1M †↔ IMC-Komplexbehandlung des Erwachsenen, 13801 bis 16560 Aufwandspunkte	99.B8.5D †↔ IMC-Komplexbehandlung im Neugeborenenalter, 2059 bis 2352 Aufwandspunkte
99.B8.1N †↔ IMC-Komplexbehandlung des Erwachsenen, 16561 bis 19320 Aufwandspunkte	99.B8.5E †↔ IMC-Komplexbehandlung im Neugeborenenalter, 2353 bis 2646 Aufwandspunkte
99.B8.1O †↔ IMC-Komplexbehandlung des Erwachsenen, 19321 und mehr Aufwandspunkte	99.B8.5F †↔ IMC-Komplexbehandlung im Neugeborenenalter, 2647 bis 2940 Aufwandspunkte
99.B8.44 †↔ IMC-Komplexbehandlung im Kindesalter, 197 bis 392 Aufwandspunkte	99.B8.5G †↔ IMC-Komplexbehandlung im Neugeborenenalter, 2941 bis 3430 Aufwandspunkte
99.B8.45 †↔ IMC-Komplexbehandlung im Kindesalter, 393 bis 588 Aufwandspunkte	99.B8.5H †↔ IMC-Komplexbehandlung im Neugeborenenalter, 3431 bis 3920 Aufwandspunkte
99.B8.46 †↔ IMC-Komplexbehandlung im Kindesalter, 589 bis 784 Aufwandspunkte	99.B8.5I †↔ IMC-Komplexbehandlung im Neugeborenenalter, 3921 bis 4410 Aufwandspunkte
99.B8.47 †↔ IMC-Komplexbehandlung im Kindesalter, 785 bis 980 Aufwandspunkte	99.B8.5J †↔ IMC-Komplexbehandlung im Neugeborenenalter, 4411 bis 4900 Aufwandspunkte
99.B8.48 †↔ IMC-Komplexbehandlung im Kindesalter, 981 bis 1176 Aufwandspunkte	99.B8.5K †↔ IMC-Komplexbehandlung im Neugeborenenalter, 4901 bis 5880 Aufwandspunkte
99.B8.4A †↔ IMC-Komplexbehandlung im Kindesalter, 1177 bis 1470 Aufwandspunkte	99.B8.5L †↔ IMC-Komplexbehandlung im Neugeborenenalter, 5881 bis 6860 Aufwandspunkte
99.B8.4B †↔ IMC-Komplexbehandlung im Kindesalter, 1471 bis 1764 Aufwandspunkte	99.B8.5M †↔ IMC-Komplexbehandlung im Neugeborenenalter, 6861 bis 7840 Aufwandspunkte
99.B8.4C †↔ IMC-Komplexbehandlung im Kindesalter, 1765 bis 2058 Aufwandspunkte	99.B8.5N †↔ IMC-Komplexbehandlung im Neugeborenenalter, 7841 bis 9800 Aufwandspunkte
99.B8.4D †↔ IMC-Komplexbehandlung im Kindesalter, 2059 bis 2352 Aufwandspunkte	99.B8.5O †↔ IMC-Komplexbehandlung im Neugeborenenalter, 9801 bis 11760 Aufwandspunkte
99.B8.4E †↔ IMC-Komplexbehandlung im Kindesalter, 2353 bis 2646 Aufwandspunkte	99.B8.5P †↔ IMC-Komplexbehandlung im Neugeborenenalter, 11761 bis 13720 Aufwandspunkte
99.B8.4F †↔ IMC-Komplexbehandlung im Kindesalter, 2647 bis 2940 Aufwandspunkte	99.B8.5Q †↔ IMC-Komplexbehandlung im Neugeborenenalter, 13721 bis 16660 Aufwandspunkte
99.B8.4G †↔ IMC-Komplexbehandlung im Kindesalter, 2941 bis 3430 Aufwandspunkte	99.B8.5R †↔ IMC-Komplexbehandlung im Neugeborenenalter, 16661 bis 19600 Aufwandspunkte
99.B8.4H †↔ IMC-Komplexbehandlung im Kindesalter, 3431 bis 3920 Aufwandspunkte	99.B8.5S †↔ IMC-Komplexbehandlung im Neugeborenenalter, 19601 und mehr Aufwandspunkte
99.B8.4I †↔ IMC-Komplexbehandlung im Kindesalter, 3921 bis 4410 Aufwandspunkte	99.BA.13 †↔ Neurologische Komplexbehandlung des akuten Hirnschlags in Stroke Center [SC], mindestens 24 Stunden bis 48 Stunden
99.B8.4J †↔ IMC-Komplexbehandlung im Kindesalter, 4411 bis 4900 Aufwandspunkte	99.BA.14 †↔ Neurologische Komplexbehandlung des akuten Hirnschlags in Stroke Center [SC], von mehr als 48 Stunden bis 72 Stunden
99.B8.4K †↔ IMC-Komplexbehandlung im Kindesalter, 4901 bis 5880 Aufwandspunkte	99.BA.16 †↔ Neurologische Komplexbehandlung des akuten Hirnschlags in Stroke Center [SC], von mehr als 72 Stunden bis 96 Stunden
99.B8.4L †↔ IMC-Komplexbehandlung im Kindesalter, 5881 bis 6860 Aufwandspunkte	99.BA.17 †↔ Neurologische Komplexbehandlung des akuten Hirnschlags in Stroke Center [SC], von mehr als 96 Stunden
99.B8.4M †↔ IMC-Komplexbehandlung im Kindesalter, 6861 bis 7840 Aufwandspunkte	99.BA.23 †↔ Neurologische Komplexbehandlung des akuten Hirnschlags in einer Stroke Unit [SU], mindestens 24 Stunden bis 48 Stunden
99.B8.4N †↔ IMC-Komplexbehandlung im Kindesalter, 7841 bis 9800 Aufwandspunkte	
99.B8.4O †↔ IMC-Komplexbehandlung im Kindesalter, 9801 bis 11760 Aufwandspunkte	

- 99.BA.24 †↔ Neurologische Komplexbehandlung des akuten Hirnschlags in einer Stroke Unit [SU], von mehr als 48 Stunden bis 72 Stunden
- 99.BA.26 †↔ Neurologische Komplexbehandlung des akuten Hirnschlags in einer Stroke Unit [SU], von mehr als 72 Stunden bis 96 Stunden
- 99.BA.27 †↔ Neurologische Komplexbehandlung des akuten Hirnschlags in einer Stroke Unit [SU], von mehr als 96 Stunden
- 99.BA.31 †↔ Komplexbehandlung des akuten Hirnschlags im neurologischen Telekonsildienst, mindestens 24 Stunden bis 72 Stunden
- 99.BA.32 †↔ Komplexbehandlung des akuten Hirnschlags im neurologischen Telekonsildienst, von mehr als 72 Stunden

ADRG A95**Geriatrische Akutrehabilitation ab 7 Behandlungstage**

Geriatrische Akutrehabilitation, ab 7 BHT

DRG A95A

Geriatrische Akutrehabilitation ab 7 Behandlungstage mit mehrzeitig komplexen OR-Prozeduren oder komplizierende Prozedur oder schwerste CC oder geriatrische Akutrehabilitation ab 14 Behandlungstage und intensivmedizinische Komplexbehandlung/IMCK > 184 Aufwandspunkte

(Komplexe OR-Prozeduren oder mindestens eine Prozedur in Tabelle A95-3 oder Komplexe Vakuumbehandlung oder Eingriff an mehreren Lokalisationen oder Definition der DRG (I03A) und MDC ist gleich 08 oder Definition der DRG (I04A) und MDC ist gleich 08 oder Definition der Basis-DRG (I95) und MDC ist gleich 08 oder Definition der Basis-DRG (W01) und MDC ist gleich 21A) und (mindestens eine Prozedur in Tabelle A95-4 und Geriatrische Akutrehabilitation, ab 14 BHT oder Mehrzeitige komplexe OR-Prozeduren oder Komplizierende Prozeduren Prä-MDC oder Komplizierende Prozeduren oder PCCL > 4 oder Definition der Basis-DRG (W01) und MDC ist gleich 21A)

DRG A95B

Geriatrische Akutrehabilitation ab 7 Behandlungstage mit komplexer Prozedur oder intensivmedizinische Komplexbehandlung/IMCK > 360 Aufwandspunkte oder komplexe Vakuumbehandlung oder bestimmte Eingriffe oder Eingriff an mehreren Lokalisationen

Komplexe OR-Prozeduren oder mindestens eine Prozedur in Tabelle A95-3 oder Komplexe Vakuumbehandlung oder Eingriff an mehreren Lokalisationen oder Definition der DRG (I03A) und MDC ist gleich 08 oder Definition der DRG (I04A) und MDC ist gleich 08 oder Definition der Basis-DRG (I95) und MDC ist gleich 08 oder Definition der Basis-DRG (W01) und MDC ist gleich 21A

DRG A95C

Geriatrische Akutrehabilitation ab 21 Behandlungstage oder schwerste CC oder Vakuumbehandlung oder bestimmte OR-Prozedur oder intensivmedizinische Komplexbehandlung Erw > 184 Aufwandspunkte

(Geriatrische Akutrehabilitation, ab 14 BHT oder mindestens eine Prozedur in Tabelle A95-5 oder PCCL > 3) und (Bestimmte OR-Prozeduren oder Prozedur in Tabelle A95-6 oder Vakuumbehandlung oder Geriatrische Akutrehabilitation, ab 21 BHT oder PCCL > 4 oder Definition der DRG (W61B) und MDC ist gleich 21A)

DRG A95D

Geriatrische Akutrehabilitation ab 14 Behandlungstage mit äusserst schweren CC oder neurologische Komplexbehandlung des akuten Schlaganfalls oder bestimmter Eingriff oder intensivmedizinische Komplexbehandlung/IMCK Erw > 119/184 Aufwandspunkte

(Geriatrische Akutrehabilitation, ab 14 BHT oder mindestens eine Prozedur in Tabelle A95-5 oder PCCL > 3) und (Definition der Basis-DRG (H41) und MDC ist gleich 07 oder mindestens eine Prozedur in Tabelle A95-5 oder Geriatrische Akutrehabilitation, ab 14 BHT und PCCL > 3)

DRG A95E

Geriatrische Akutrehabilitation ab 14 Behandlungstage oder äusserst schwere CC, geriatrische Akutrehabilitation ab 7 Behandlungstage mit bestimmter OR-Prozedur oder Vakuumbehandlung

Geriatrische Akutrehabilitation, ab 14 BHT oder mindestens eine Prozedur in Tabelle A95-5 oder PCCL > 3 oder Bestimmte OR-Prozeduren oder Vakuumbehandlung

DRG A95F**Geriatrische Akutrehabilitation ab 7 Behandlungstage mit schweren motorischen Funktionseinschränkungen oder erschwerende Diagnose oder bestimmte Prozedur**

Mindestens eine Nebendiagnose in Tabelle A95-1 oder Nebendiagnose in Tabelle A95-2 und Prozedur in Tabelle A95-7 oder Prozedur in Tabelle A95-8

DRG A95G**Geriatrische Akutrehabilitation ab 7 Behandlungstage****Diagnose A95-1**

G20.10	Primäres Parkinson-Syndrom mit mäßiger bis schwerer Beeinträchtigung: Ohne Wirkungsfluktuation	U50.40	Schwere motorische Funktionseinschränkung: Barthel-Index: 20-35 Punkte
G20.11	Primäres Parkinson-Syndrom mit mäßiger bis schwerer Beeinträchtigung: Mit Wirkungsfluktuation	U50.41	Schwere motorische Funktionseinschränkung: Motorischer FIM: 31-42 Punkte
G20.20	Primäres Parkinson-Syndrom mit schwerster Beeinträchtigung: Ohne Wirkungsfluktuation	U50.50	Sehr schwere motorische Funktionseinschränkung: Barthel-Index: 0-15 Punkte
G20.21	Primäres Parkinson-Syndrom mit schwerster Beeinträchtigung: Mit Wirkungsfluktuation	U50.51	Sehr schwere motorische Funktionseinschränkung: Motorischer FIM: 13-30 Punkte

Diagnose A95-2

E40	Kwashiorkor	E43	Nicht näher bezeichnete erhebliche Energie- und Eiweißmangelernährung
E41	Alimentärer Marasmus		
E42	Kwashiorkor-Marasmus		

Prozedur A95-3

99.B7.14 †↔	Intensivmedizinische Komplexbehandlung, 361 bis 552 Aufwandspunkte	99.B7.10 †↔	Intensivmedizinische Komplexbehandlung, 19321 und mehr Aufwandspunkte
99.B7.15 †↔	Intensivmedizinische Komplexbehandlung, 553 bis 828 Aufwandspunkte	99.B8.14 †↔	IMC-Komplexbehandlung des Erwachsenen, 361 bis 552 Aufwandspunkte
99.B7.16 †↔	Intensivmedizinische Komplexbehandlung, 829 bis 1104 Aufwandspunkte	99.B8.15 †↔	IMC-Komplexbehandlung des Erwachsenen, 553 bis 828 Aufwandspunkte
99.B7.17 †↔	Intensivmedizinische Komplexbehandlung, 1105 bis 1380 Aufwandspunkte	99.B8.16 †↔	IMC-Komplexbehandlung des Erwachsenen, 829 bis 1104 Aufwandspunkte
99.B7.18 †↔	Intensivmedizinische Komplexbehandlung, 1381 bis 1656 Aufwandspunkte	99.B8.17 †↔	IMC-Komplexbehandlung des Erwachsenen, 1105 bis 1380 Aufwandspunkte
99.B7.1A †↔	Intensivmedizinische Komplexbehandlung, 1657 bis 1932 Aufwandspunkte	99.B8.18 †↔	IMC-Komplexbehandlung des Erwachsenen, 1381 bis 1656 Aufwandspunkte
99.B7.1B †↔	Intensivmedizinische Komplexbehandlung, 1933 bis 2208 Aufwandspunkte	99.B8.1A †↔	IMC-Komplexbehandlung des Erwachsenen, 1657 bis 1932 Aufwandspunkte
99.B7.1C †↔	Intensivmedizinische Komplexbehandlung, 2209 bis 2484 Aufwandspunkte	99.B8.1B †↔	IMC-Komplexbehandlung des Erwachsenen, 1933 bis 2208 Aufwandspunkte
99.B7.1D †↔	Intensivmedizinische Komplexbehandlung, 2485 bis 2760 Aufwandspunkte	99.B8.1C †↔	IMC-Komplexbehandlung des Erwachsenen, 2209 bis 2484 Aufwandspunkte
99.B7.1E †↔	Intensivmedizinische Komplexbehandlung, 2761 bis 3220 Aufwandspunkte	99.B8.1D †↔	IMC-Komplexbehandlung des Erwachsenen, 2485 bis 2760 Aufwandspunkte
99.B7.1F †↔	Intensivmedizinische Komplexbehandlung, 3221 bis 3680 Aufwandspunkte	99.B8.1E †↔	IMC-Komplexbehandlung des Erwachsenen, 2761 bis 3220 Aufwandspunkte
99.B7.1G †↔	Intensivmedizinische Komplexbehandlung, 3681 bis 4600 Aufwandspunkte	99.B8.1F †↔	IMC-Komplexbehandlung des Erwachsenen, 3221 bis 3680 Aufwandspunkte
99.B7.1H †↔	Intensivmedizinische Komplexbehandlung, 4601 bis 5520 Aufwandspunkte	99.B8.1G †↔	IMC-Komplexbehandlung des Erwachsenen, 3681 bis 4600 Aufwandspunkte
99.B7.1I †↔	Intensivmedizinische Komplexbehandlung, 5521 bis 7360 Aufwandspunkte	99.B8.1H †↔	IMC-Komplexbehandlung des Erwachsenen, 4601 bis 5520 Aufwandspunkte
99.B7.1J †↔	Intensivmedizinische Komplexbehandlung, 7361 bis 9200 Aufwandspunkte	99.B8.1I †↔	IMC-Komplexbehandlung des Erwachsenen, 5521 bis 7360 Aufwandspunkte
99.B7.1K †↔	Intensivmedizinische Komplexbehandlung, 9201 bis 11040 Aufwandspunkte	99.B8.1J †↔	IMC-Komplexbehandlung des Erwachsenen, 7361 bis 9200 Aufwandspunkte
99.B7.1L †↔	Intensivmedizinische Komplexbehandlung, 11041 bis 13800 Aufwandspunkte	99.B8.1K †↔	IMC-Komplexbehandlung des Erwachsenen, 9201 bis 11040 Aufwandspunkte
99.B7.1M †↔	Intensivmedizinische Komplexbehandlung, 13801 bis 16560 Aufwandspunkte	99.B8.1L †↔	IMC-Komplexbehandlung des Erwachsenen, 11041 bis 13800 Aufwandspunkte
99.B7.1N †↔	Intensivmedizinische Komplexbehandlung, 16561 bis 19320 Aufwandspunkte	99.B8.1M †↔	IMC-Komplexbehandlung des Erwachsenen, 13801 bis 16560 Aufwandspunkte

99.B8.1N †↔ IMC-Komplexbehandlung des Erwachsenen, 16561 bis 19320 Aufwandspunkte

99.B8.1O †↔ IMC-Komplexbehandlung des Erwachsenen, 19321 und mehr Aufwandspunkte

Prozedur A95-4

99.B7.13 †↔ Intensivmedizinische Komplexbehandlung, 185 bis 360 Aufwandspunkte

99.B8.13 †↔ IMC-Komplexbehandlung des Erwachsenen, 185 bis 360 Aufwandspunkte

99.B7.14 †↔ Intensivmedizinische Komplexbehandlung, 361 bis 552 Aufwandspunkte

99.B8.14 †↔ IMC-Komplexbehandlung des Erwachsenen, 361 bis 552 Aufwandspunkte

99.B7.15 †↔ Intensivmedizinische Komplexbehandlung, 553 bis 828 Aufwandspunkte

99.B8.15 †↔ IMC-Komplexbehandlung des Erwachsenen, 553 bis 828 Aufwandspunkte

99.B7.16 †↔ Intensivmedizinische Komplexbehandlung, 829 bis 1104 Aufwandspunkte

99.B8.16 †↔ IMC-Komplexbehandlung des Erwachsenen, 829 bis 1104 Aufwandspunkte

99.B7.17 †↔ Intensivmedizinische Komplexbehandlung, 1105 bis 1380 Aufwandspunkte

99.B8.17 †↔ IMC-Komplexbehandlung des Erwachsenen, 1105 bis 1380 Aufwandspunkte

99.B7.18 †↔ Intensivmedizinische Komplexbehandlung, 1381 bis 1656 Aufwandspunkte

99.B8.18 †↔ IMC-Komplexbehandlung des Erwachsenen, 1381 bis 1656 Aufwandspunkte

99.B7.1A †↔ Intensivmedizinische Komplexbehandlung, 1657 bis 1932 Aufwandspunkte

99.B8.1A †↔ IMC-Komplexbehandlung des Erwachsenen, 1657 bis 1932 Aufwandspunkte

99.B7.1B †↔ Intensivmedizinische Komplexbehandlung, 1933 bis 2208 Aufwandspunkte

99.B8.1B †↔ IMC-Komplexbehandlung des Erwachsenen, 1933 bis 2208 Aufwandspunkte

99.B7.1C †↔ Intensivmedizinische Komplexbehandlung, 2209 bis 2484 Aufwandspunkte

99.B8.1C †↔ IMC-Komplexbehandlung des Erwachsenen, 2209 bis 2484 Aufwandspunkte

99.B7.1D †↔ Intensivmedizinische Komplexbehandlung, 2485 bis 2760 Aufwandspunkte

99.B8.1D †↔ IMC-Komplexbehandlung des Erwachsenen, 2485 bis 2760 Aufwandspunkte

99.B7.1E †↔ Intensivmedizinische Komplexbehandlung, 2761 bis 3220 Aufwandspunkte

99.B8.1E †↔ IMC-Komplexbehandlung des Erwachsenen, 2761 bis 3220 Aufwandspunkte

99.B7.1F †↔ Intensivmedizinische Komplexbehandlung, 3221 bis 3680 Aufwandspunkte

99.B8.1F †↔ IMC-Komplexbehandlung des Erwachsenen, 3221 bis 3680 Aufwandspunkte

99.B7.1G †↔ Intensivmedizinische Komplexbehandlung, 3681 bis 4600 Aufwandspunkte

99.B8.1G †↔ IMC-Komplexbehandlung des Erwachsenen, 3681 bis 4600 Aufwandspunkte

99.B7.1H †↔ Intensivmedizinische Komplexbehandlung, 4601 bis 5520 Aufwandspunkte

99.B8.1H †↔ IMC-Komplexbehandlung des Erwachsenen, 4601 bis 5520 Aufwandspunkte

99.B7.1I †↔ Intensivmedizinische Komplexbehandlung, 5521 bis 7360 Aufwandspunkte

99.B8.1I †↔ IMC-Komplexbehandlung des Erwachsenen, 5521 bis 7360 Aufwandspunkte

99.B7.1J †↔ Intensivmedizinische Komplexbehandlung, 7361 bis 9200 Aufwandspunkte

99.B8.1J †↔ IMC-Komplexbehandlung des Erwachsenen, 7361 bis 9200 Aufwandspunkte

99.B7.1K †↔ Intensivmedizinische Komplexbehandlung, 9201 bis 11040 Aufwandspunkte

99.B8.1K †↔ IMC-Komplexbehandlung des Erwachsenen, 9201 bis 11040 Aufwandspunkte

99.B7.1L †↔ Intensivmedizinische Komplexbehandlung, 11041 bis 13800 Aufwandspunkte

99.B8.1L †↔ IMC-Komplexbehandlung des Erwachsenen, 11041 bis 13800 Aufwandspunkte

99.B7.1M †↔ Intensivmedizinische Komplexbehandlung, 13801 bis 16560 Aufwandspunkte

99.B8.1M †↔ IMC-Komplexbehandlung des Erwachsenen, 13801 bis 16560 Aufwandspunkte

99.B7.1N †↔ Intensivmedizinische Komplexbehandlung, 16561 bis 19320 Aufwandspunkte

99.B8.1N †↔ IMC-Komplexbehandlung des Erwachsenen, 16561 bis 19320 Aufwandspunkte

99.B7.1O †↔ Intensivmedizinische Komplexbehandlung, 19321 und mehr Aufwandspunkte

99.B8.1O †↔ IMC-Komplexbehandlung des Erwachsenen, 19321 und mehr Aufwandspunkte

Prozedur A95-5

99.B7.12 †↔ Intensivmedizinische Komplexbehandlung, 120 bis 184 Aufwandspunkte

99.B7.1C †↔ Intensivmedizinische Komplexbehandlung, 2209 bis 2484 Aufwandspunkte

99.B7.13 †↔ Intensivmedizinische Komplexbehandlung, 185 bis 360 Aufwandspunkte

99.B7.1D †↔ Intensivmedizinische Komplexbehandlung, 2485 bis 2760 Aufwandspunkte

99.B7.14 †↔ Intensivmedizinische Komplexbehandlung, 361 bis 552 Aufwandspunkte

99.B7.1E †↔ Intensivmedizinische Komplexbehandlung, 2761 bis 3220 Aufwandspunkte

99.B7.15 †↔ Intensivmedizinische Komplexbehandlung, 553 bis 828 Aufwandspunkte

99.B7.1F †↔ Intensivmedizinische Komplexbehandlung, 3221 bis 3680 Aufwandspunkte

99.B7.16 †↔ Intensivmedizinische Komplexbehandlung, 829 bis 1104 Aufwandspunkte

99.B7.1G †↔ Intensivmedizinische Komplexbehandlung, 3681 bis 4600 Aufwandspunkte

99.B7.17 †↔ Intensivmedizinische Komplexbehandlung, 1105 bis 1380 Aufwandspunkte

99.B7.1H †↔ Intensivmedizinische Komplexbehandlung, 4601 bis 5520 Aufwandspunkte

99.B7.18 †↔ Intensivmedizinische Komplexbehandlung, 1381 bis 1656 Aufwandspunkte

99.B7.1I †↔ Intensivmedizinische Komplexbehandlung, 5521 bis 7360 Aufwandspunkte

99.B7.1A †↔ Intensivmedizinische Komplexbehandlung, 1657 bis 1932 Aufwandspunkte

99.B7.1J †↔ Intensivmedizinische Komplexbehandlung, 7361 bis 9200 Aufwandspunkte

99.B7.1B †↔ Intensivmedizinische Komplexbehandlung, 1933 bis 2208 Aufwandspunkte

99.B7.1K †↔ Intensivmedizinische Komplexbehandlung, 9201 bis 11040 Aufwandspunkte

- 99.B7.1L †↔ Intensivmedizinische Komplexbehandlung, 11041 bis 13800 Aufwandspunkte
- 99.B7.1M †↔ Intensivmedizinische Komplexbehandlung, 13801 bis 16560 Aufwandspunkte
- 99.B7.1N †↔ Intensivmedizinische Komplexbehandlung, 16561 bis 19320 Aufwandspunkte
- 99.B7.1O †↔ Intensivmedizinische Komplexbehandlung, 19321 und mehr Aufwandspunkte
- 99.B8.13 †↔ IMC-Komplexbehandlung des Erwachsenen, 185 bis 360 Aufwandspunkte
- 99.BA.13 †↔ Neurologische Komplexbehandlung des akuten Hirnschlags in Stroke Center [SC], mindestens 24 Stunden bis 48 Stunden
- 99.BA.14 †↔ Neurologische Komplexbehandlung des akuten Hirnschlags in Stroke Center [SC], von mehr als 48 Stunden bis 72 Stunden
- 99.BA.16 †↔ Neurologische Komplexbehandlung des akuten Hirnschlags in Stroke Center [SC], von mehr als 72 Stunden bis 96 Stunden
- 99.BA.17 †↔ Neurologische Komplexbehandlung des akuten Hirnschlags in Stroke Center [SC], von mehr als 96 Stunden
- 99.BA.23 †↔ Neurologische Komplexbehandlung des akuten Hirnschlags in einer Stroke Unit [SU], mindestens 24 Stunden bis 48 Stunden
- 99.BA.24 †↔ Neurologische Komplexbehandlung des akuten Hirnschlags in einer Stroke Unit [SU], von mehr als 48 Stunden bis 72 Stunden
- 99.BA.26 †↔ Neurologische Komplexbehandlung des akuten Hirnschlags in einer Stroke Unit [SU], von mehr als 72 Stunden bis 96 Stunden
- 99.BA.27 †↔ Neurologische Komplexbehandlung des akuten Hirnschlags in einer Stroke Unit [SU], von mehr als 96 Stunden
- 99.BA.31 †↔ Komplexbehandlung des akuten Hirnschlags im neurologischen Telekonsildienst, mindestens 24 Stunden bis 72 Stunden
- 99.BA.32 †↔ Komplexbehandlung des akuten Hirnschlags im neurologischen Telekonsildienst, von mehr als 72 Stunden

Prozedur A95-6

- 99.B7.13 †↔ Intensivmedizinische Komplexbehandlung, 185 bis 360 Aufwandspunkte
- 99.B7.14 †↔ Intensivmedizinische Komplexbehandlung, 361 bis 552 Aufwandspunkte
- 99.B7.15 †↔ Intensivmedizinische Komplexbehandlung, 553 bis 828 Aufwandspunkte
- 99.B7.16 †↔ Intensivmedizinische Komplexbehandlung, 829 bis 1104 Aufwandspunkte
- 99.B7.17 †↔ Intensivmedizinische Komplexbehandlung, 1105 bis 1380 Aufwandspunkte
- 99.B7.18 †↔ Intensivmedizinische Komplexbehandlung, 1381 bis 1656 Aufwandspunkte
- 99.B7.1A †↔ Intensivmedizinische Komplexbehandlung, 1657 bis 1932 Aufwandspunkte
- 99.B7.1B †↔ Intensivmedizinische Komplexbehandlung, 1933 bis 2208 Aufwandspunkte
- 99.B7.1C †↔ Intensivmedizinische Komplexbehandlung, 2209 bis 2484 Aufwandspunkte
- 99.B7.1D †↔ Intensivmedizinische Komplexbehandlung, 2485 bis 2760 Aufwandspunkte
- 99.B7.1E †↔ Intensivmedizinische Komplexbehandlung, 2761 bis 3220 Aufwandspunkte
- 99.B7.1F †↔ Intensivmedizinische Komplexbehandlung, 3221 bis 3680 Aufwandspunkte
- 99.B7.1G †↔ Intensivmedizinische Komplexbehandlung, 3681 bis 4600 Aufwandspunkte
- 99.B7.1H †↔ Intensivmedizinische Komplexbehandlung, 4601 bis 5520 Aufwandspunkte
- 99.B7.1I †↔ Intensivmedizinische Komplexbehandlung, 5521 bis 7360 Aufwandspunkte
- 99.B7.1J †↔ Intensivmedizinische Komplexbehandlung, 7361 bis 9200 Aufwandspunkte
- 99.B7.1K †↔ Intensivmedizinische Komplexbehandlung, 9201 bis 11040 Aufwandspunkte
- 99.B7.1L †↔ Intensivmedizinische Komplexbehandlung, 11041 bis 13800 Aufwandspunkte
- 99.B7.1M †↔ Intensivmedizinische Komplexbehandlung, 13801 bis 16560 Aufwandspunkte
- 99.B7.1N †↔ Intensivmedizinische Komplexbehandlung, 16561 bis 19320 Aufwandspunkte
- 99.B7.1O †↔ Intensivmedizinische Komplexbehandlung, 19321 und mehr Aufwandspunkte

Prozedur A95-7

- 89.OA.42 †↔ Multimodale Ernährungsberatung/therapie, mindestens 7 bis 13 Behandlungstage
- 89.OA.43 †↔ Multimodale Ernährungsberatung/therapie, mindestens 14 bis 20 Behandlungstage
- 89.OA.44 †↔ Multimodale Ernährungsberatung/therapie, 21 und mehr Behandlungstage

Prozedur A95-8

- 99.84.16 †↔ Kontaktisolierung, mindestens 7 bis 13 Behandlungstage
- 99.84.17 †↔ Kontaktisolierung, mindestens 14 bis 20 Behandlungstage
- 99.84.1A †↔ Kontaktisolierung, mindestens 21 bis 27 Behandlungstage
- 99.84.1B †↔ Kontaktisolierung, mindestens 28 bis 41 Behandlungstage
- 99.84.1C †↔ Kontaktisolierung, mindestens 42 bis 55 Behandlungstage
- 99.84.1D †↔ Kontaktisolierung, mindestens 56 bis 69 Behandlungstage
- 99.84.1E †↔ Kontaktisolierung, mindestens 70 bis 83 Behandlungstage
- 99.84.1F †↔ Kontaktisolierung, 84 und mehr Behandlungstage

ADRG A96**Komplementärmedizinische Komplexbehandlung bei bestimmten Krankheiten, ohne OR-Prozedur**

Prozedur in Tabelle A96-1 und keine OR-Prozedur und nicht [MDC ist gleich 14]

DRG A96A**Komplementärmedizinische Komplexbehandlung bei bestimmten Krankheiten, ohne OR-Prozedur, ab 26 Therapieeinheiten**

Prozedur in Tabelle A96-2

DRG A96B**Komplementärmedizinische Komplexbehandlung bei bestimmten Krankheiten, ohne OR-Prozedur, ab 10 Therapieeinheiten****Prozedur A96-1**

99.BC.12 ‡↔ Komplementärmedizinische Komplexbehandlung ab 10 bis 25 Therapieeinheiten pro stationärem Fall

99.BC.13 ‡↔ Komplementärmedizinische Komplexbehandlung ab 26 bis 49 Therapieeinheiten pro stationärem Fall

99.BC.14 ‡↔ Komplementärmedizinische Komplexbehandlung ab 50 Therapieeinheiten pro stationärem Fall

Prozedur A96-2

99.BC.13 ‡↔ Komplementärmedizinische Komplexbehandlung ab 26 bis 49 Therapieeinheiten pro stationärem Fall

99.BC.14 ‡↔ Komplementärmedizinische Komplexbehandlung ab 50 Therapieeinheiten pro stationärem Fall

ADRG A97**Palliativmedizinische Komplexbehandlung ab 7 Behandlungstage**

Prozedur in Tabelle A97-4 und nicht [Intensivmedizinische Komplexbehandlung > 392 / 552 Aufwandspunkte oder Definition der Basis-DRG (R50) und MDC ist gleich 17]

DRG A97A**Palliativmedizinische Komplexbehandlung ab 7 Behandlungstage mit Mehrfacheingriff, oder bestimmte IntK mit IMCK Aufwandspunkten, oder komplexe OR-Prozedur mit palliativmedizinischer Komplexbehandlung ab 21 Behandlungstage oder mit komplexen Konstellationen, oder palliativmedizinische Komplexbehandlung ab 28 Behandlungstage und Alter < 16 Jahre oder bestimmten Prozeduren**

(Komplexe OR-Prozeduren oder (Komplizierende Prozeduren Prä-MDC oder Komplizierende Prozeduren) und (Prozedur in Tabelle A97-4 oder Definition der Basis-DRG (A93)) oder (OR-Prozedur oder Alter < 16 Jahre) und Prozedur in Tabelle A97-5 oder mindestens eine Prozedur in Tabelle A97-6 oder Prozedur in Tabelle A97-7 und PCCL > 3 oder Definition der DRG (R01A) oder Definition der DRG (R60A)) und (Mehrzeitige komplexe OR-Prozeduren oder Multiviszeraleingriff oder (Komplexe OR-Prozeduren oder Prozedur in Tabelle A97-5) und mindestens eine Prozedur in Tabelle A97-6 oder Prozedur in mindestens zwei der Tabellen A97-8, A97-9 oder Prozedur in mindestens zwei der Tabellen A97-10, A97-11 oder Prozedur in mindestens zwei der Tabellen A97-12, A97-13 oder mindestens eine Prozedur in Tabelle A97-14 oder Prozedur in Tabelle A97-7 und (Komplexe OR-Prozeduren oder Alter < 16 Jahre oder Definition der Basis-DRG (A93)) oder Definition der DRG (R60A))

DRG A97B**Palliativmedizinische Komplexbehandlung ab 7 Behandlungstage mit komplexer Prozedur oder komplizierender Prozedur, oder palliativmedizinische Komplexbehandlung ab 21 Behandlungstage mit operativem Eingriff oder Alter < 16 Jahre, oder intensivmedizinische Komplexbehandlung /IMCK > 196/184 Aufwandspunkte**

Komplexe OR-Prozeduren oder (Komplizierende Prozeduren Prä-MDC oder Komplizierende Prozeduren) und (Prozedur in Tabelle A97-4 oder Definition der Basis-DRG (A93)) oder (OR-Prozedur oder Alter < 16 Jahre) und Prozedur in Tabelle A97-5 oder mindestens eine Prozedur in Tabelle A97-6 oder Prozedur in Tabelle A97-7 und PCCL > 3 oder Definition der DRG (R01A) oder Definition der DRG (R60A)

DRG A97C**Palliativmedizinische Komplexbehandlung ab 7 Behandlungstage mit neurologischer Komplexbehandlung ab 24 Std. oder bestimmte Diagnose oder palliativmedizinische Komplexbehandlung ab 21 Behandlungstage oder palliativmedizinische Komplexbehandlung ab 14 Behandlungstage und Alter < 16 Jahre**

(Mindestens eine Prozedur in Tabelle A97-15 oder Definition der DRG (R01B) oder Definition der DRG (R60B) oder Diagnose in Tabelle A97-1 oder Prozedur in Tabelle A97-16 und Alter < 16 Jahre) und (Bestimmte OR-Prozeduren oder mindestens eine Prozedur in Tabelle A97-17 oder Diagnose in Tabelle A97-2 oder Prozedur in Tabelle A97-18 und Alter < 16 Jahre oder Definition der DRG (R60B))

DRG A97D**Palliativmedizinische Komplexbehandlung ab 14 Behandlungstage oder Zerebralparese oder bestimmter Eingriff oder palliativmedizinische Komplexbehandlung ab 7 Behandlungstage und Alter < 16 Jahre, bestimmte OR-Prozedur oder schwere motorische Funktionsstörungen oder Para-/Teraplegie oder äusserst schwere CC**

Mindestens eine Prozedur in Tabelle A97-15 oder Definition der DRG (R01B) oder Definition der DRG (R60B) oder Diagnose in Tabelle A97-1 oder Prozedur in Tabelle A97-16 und Alter < 16 Jahre oder Bestimmte OR-Prozeduren oder mindestens eine Nebendiagnose in Tabelle A97-3 oder Definition der Basis-DRG (G46) oder Definition der Basis-DRG (H41) oder PCCL > 3

DRG A97E**Palliativmedizinische Komplexbehandlung ab 7 Behandlungstage****Diagnose A97-1**

G80.0	Spastische tetraplegische Zerebralparese	G80.3	Dyskinetische Zerebralparese
G80.1	Spastische diplegische Zerebralparese	G80.4	Ataktische Zerebralparese
G80.2	Infantile hemiplegische Zerebralparese	G80.8	Sonstige infantile Zerebralparese

Prozedur A97-10

99.B8.13 †↔	IMC-Komplexbehandlung des Erwachsenen, 185 bis 360 Aufwandspunkte	99.B8.14 †↔	IMC-Komplexbehandlung des Erwachsenen, 361 bis 552 Aufwandspunkte
-------------	-------------------------------------------------------------------	-------------	-------------------------------------------------------------------

Prozedur A97-11

99.B7.14 †↔	Intensivmedizinische Komplexbehandlung, 361 bis 552 Aufwandspunkte
-------------	--------------------------------------------------------------------

Prozedur A97-12

99.B8.14 †↔	IMC-Komplexbehandlung des Erwachsenen, 361 bis 552 Aufwandspunkte
-------------	-------------------------------------------------------------------

Prozedur A97-13

99.B7.13 †↔	Intensivmedizinische Komplexbehandlung, 185 bis 360 Aufwandspunkte	99.B7.14 †↔	Intensivmedizinische Komplexbehandlung, 361 bis 552 Aufwandspunkte
-------------	--------------------------------------------------------------------	-------------	--------------------------------------------------------------------

Prozedur A97-14

93.A3.33 †↔	Komplexe Akutschmerzbehandlung, von mindestens 14 bis 20 Behandlungstage	99.B8.1C †↔	IMC-Komplexbehandlung des Erwachsenen, 2209 bis 2484 Aufwandspunkte
93.A3.34 †↔	Komplexe Akutschmerzbehandlung, von 21 und mehr Behandlungstage	99.B8.1D †↔	IMC-Komplexbehandlung des Erwachsenen, 2485 bis 2760 Aufwandspunkte
99.B8.16 †↔	IMC-Komplexbehandlung des Erwachsenen, 829 bis 1104 Aufwandspunkte	99.B8.1E †↔	IMC-Komplexbehandlung des Erwachsenen, 2761 bis 3220 Aufwandspunkte
99.B8.17 †↔	IMC-Komplexbehandlung des Erwachsenen, 1105 bis 1380 Aufwandspunkte	99.B8.1F †↔	IMC-Komplexbehandlung des Erwachsenen, 3221 bis 3680 Aufwandspunkte
99.B8.18 †↔	IMC-Komplexbehandlung des Erwachsenen, 1381 bis 1656 Aufwandspunkte	99.B8.1G †↔	IMC-Komplexbehandlung des Erwachsenen, 3681 bis 4600 Aufwandspunkte
99.B8.1A †↔	IMC-Komplexbehandlung des Erwachsenen, 1657 bis 1932 Aufwandspunkte	99.B8.1H †↔	IMC-Komplexbehandlung des Erwachsenen, 4601 bis 5520 Aufwandspunkte
99.B8.1B †↔	IMC-Komplexbehandlung des Erwachsenen, 1933 bis 2208 Aufwandspunkte	99.B8.1I †↔	IMC-Komplexbehandlung des Erwachsenen, 5521 bis 7360 Aufwandspunkte

- 99.B8.1J †↔ IMC-Komplexbehandlung des Erwachsenen, 7361 bis 9200 Aufwandspunkte
- 99.B8.1K †↔ IMC-Komplexbehandlung des Erwachsenen, 9201 bis 11040 Aufwandspunkte
- 99.B8.1L †↔ IMC-Komplexbehandlung des Erwachsenen, 11041 bis 13800 Aufwandspunkte
- 99.B8.1M †↔ IMC-Komplexbehandlung des Erwachsenen, 13801 bis 16560 Aufwandspunkte
- 99.B8.1N †↔ IMC-Komplexbehandlung des Erwachsenen, 16561 bis 19320 Aufwandspunkte
- 99.B8.1O †↔ IMC-Komplexbehandlung des Erwachsenen, 19321 und mehr Aufwandspunkte
- 99.B8.47 †↔ IMC-Komplexbehandlung im Kindesalter, 785 bis 980 Aufwandspunkte
- 99.B8.48 †↔ IMC-Komplexbehandlung im Kindesalter, 981 bis 1176 Aufwandspunkte
- 99.B8.4A †↔ IMC-Komplexbehandlung im Kindesalter, 1177 bis 1470 Aufwandspunkte
- 99.B8.4B †↔ IMC-Komplexbehandlung im Kindesalter, 1471 bis 1764 Aufwandspunkte
- 99.B8.4C †↔ IMC-Komplexbehandlung im Kindesalter, 1765 bis 2058 Aufwandspunkte
- 99.B8.4D †↔ IMC-Komplexbehandlung im Kindesalter, 2059 bis 2352 Aufwandspunkte
- 99.B8.4E †↔ IMC-Komplexbehandlung im Kindesalter, 2353 bis 2646 Aufwandspunkte
- 99.B8.4F †↔ IMC-Komplexbehandlung im Kindesalter, 2647 bis 2940 Aufwandspunkte
- 99.B8.4G †↔ IMC-Komplexbehandlung im Kindesalter, 2941 bis 3430 Aufwandspunkte
- 99.B8.4H †↔ IMC-Komplexbehandlung im Kindesalter, 3431 bis 3920 Aufwandspunkte
- 99.B8.4I †↔ IMC-Komplexbehandlung im Kindesalter, 3921 bis 4410 Aufwandspunkte
- 99.B8.4J †↔ IMC-Komplexbehandlung im Kindesalter, 4411 bis 4900 Aufwandspunkte
- 99.B8.4K †↔ IMC-Komplexbehandlung im Kindesalter, 4901 bis 5880 Aufwandspunkte
- 99.B8.4L †↔ IMC-Komplexbehandlung im Kindesalter, 5881 bis 6860 Aufwandspunkte
- 99.B8.4M †↔ IMC-Komplexbehandlung im Kindesalter, 6861 bis 7840 Aufwandspunkte
- 99.B8.4N †↔ IMC-Komplexbehandlung im Kindesalter, 7841 bis 9800 Aufwandspunkte
- 99.B8.4O †↔ IMC-Komplexbehandlung im Kindesalter, 9801 bis 11760 Aufwandspunkte
- 99.B8.4P †↔ IMC-Komplexbehandlung im Kindesalter, 11761 bis 13720 Aufwandspunkte
- 99.B8.4Q †↔ IMC-Komplexbehandlung im Kindesalter, 13721 bis 16660 Aufwandspunkte
- 99.B8.4R †↔ IMC-Komplexbehandlung im Kindesalter, 16661 bis 19600 Aufwandspunkte
- 99.B8.4S †↔ IMC-Komplexbehandlung im Kindesalter, 19601 und mehr Aufwandspunkte
- 99.B8.57 †↔ IMC-Komplexbehandlung im Neugeborenenalter, 785 bis 980 Aufwandspunkte
- 99.B8.58 †↔ IMC-Komplexbehandlung im Neugeborenenalter, 981 bis 1176 Aufwandspunkte
- 99.B8.5A †↔ IMC-Komplexbehandlung im Neugeborenenalter, 1177 bis 1470 Aufwandspunkte
- 99.B8.5B †↔ IMC-Komplexbehandlung im Neugeborenenalter, 1471 bis 1764 Aufwandspunkte
- 99.B8.5C †↔ IMC-Komplexbehandlung im Neugeborenenalter, 1765 bis 2058 Aufwandspunkte
- 99.B8.5D †↔ IMC-Komplexbehandlung im Neugeborenenalter, 2059 bis 2352 Aufwandspunkte
- 99.B8.5E †↔ IMC-Komplexbehandlung im Neugeborenenalter, 2353 bis 2646 Aufwandspunkte
- 99.B8.5F †↔ IMC-Komplexbehandlung im Neugeborenenalter, 2647 bis 2940 Aufwandspunkte
- 99.B8.5G †↔ IMC-Komplexbehandlung im Neugeborenenalter, 2941 bis 3430 Aufwandspunkte
- 99.B8.5H †↔ IMC-Komplexbehandlung im Neugeborenenalter, 3431 bis 3920 Aufwandspunkte
- 99.B8.5I †↔ IMC-Komplexbehandlung im Neugeborenenalter, 3921 bis 4410 Aufwandspunkte
- 99.B8.5J †↔ IMC-Komplexbehandlung im Neugeborenenalter, 4411 bis 4900 Aufwandspunkte
- 99.B8.5K †↔ IMC-Komplexbehandlung im Neugeborenenalter, 4901 bis 5880 Aufwandspunkte
- 99.B8.5L †↔ IMC-Komplexbehandlung im Neugeborenenalter, 5881 bis 6860 Aufwandspunkte
- 99.B8.5M †↔ IMC-Komplexbehandlung im Neugeborenenalter, 6861 bis 7840 Aufwandspunkte
- 99.B8.5N †↔ IMC-Komplexbehandlung im Neugeborenenalter, 7841 bis 9800 Aufwandspunkte
- 99.B8.5O †↔ IMC-Komplexbehandlung im Neugeborenenalter, 9801 bis 11760 Aufwandspunkte
- 99.B8.5P †↔ IMC-Komplexbehandlung im Neugeborenenalter, 11761 bis 13720 Aufwandspunkte
- 99.B8.5Q †↔ IMC-Komplexbehandlung im Neugeborenenalter, 13721 bis 16660 Aufwandspunkte
- 99.B8.5R †↔ IMC-Komplexbehandlung im Neugeborenenalter, 16661 bis 19600 Aufwandspunkte
- 99.B8.5S †↔ IMC-Komplexbehandlung im Neugeborenenalter, 19601 und mehr Aufwandspunkte

Prozedur A97-15

- 93.8A.27 †↔ Palliativmedizinische Komplexbehandlung, mindestens 14 bis 20 Behandlungstage
- 93.8A.28 †↔ Palliativmedizinische Komplexbehandlung, mindestens 21 bis 27 Behandlungstage
- 93.8A.2A †↔ Palliativmedizinische Komplexbehandlung, 28 und mehr Behandlungstage
- 93.8B.23 †↔ Spezialisierte Palliative Care mit zusätzlicher Leistung von Therapien, mindestens 14 bis 20 Behandlungstage
- 93.8B.24 †↔ Spezialisierte Palliative Care mit zusätzlicher Leistung von Therapien, mindestens 21 bis 27 Behandlungstage
- 93.8B.25 †↔ Spezialisierte Palliative Care mit zusätzlicher Leistung von Therapien, 28 und mehr Behandlungstage
- 99.BA.13 †↔ Neurologische Komplexbehandlung des akuten Hirnschlags in Stroke Center [SC], mindestens 24 Stunden bis 48 Stunden
- 99.BA.14 †↔ Neurologische Komplexbehandlung des akuten Hirnschlags in Stroke Center [SC], von mehr als 48 Stunden bis 72 Stunden
- 99.BA.16 †↔ Neurologische Komplexbehandlung des akuten Hirnschlags in Stroke Center [SC], von mehr als 72 Stunden bis 96 Stunden
- 99.BA.17 †↔ Neurologische Komplexbehandlung des akuten Hirnschlags in Stroke Center [SC], von mehr als 96 Stunden
- 99.BA.23 †↔ Neurologische Komplexbehandlung des akuten Hirnschlags in einer Stroke Unit [SU], mindestens 24 Stunden bis 48 Stunden
- 99.BA.24 †↔ Neurologische Komplexbehandlung des akuten Hirnschlags in einer Stroke Unit [SU], von mehr als 48 Stunden bis 72 Stunden
- 99.BA.26 †↔ Neurologische Komplexbehandlung des akuten Hirnschlags in einer Stroke Unit [SU], von mehr als 72 Stunden bis 96 Stunden

- 99.BA.27 †↔ Neurologische Komplexbehandlung des akuten Hirnschlags in einer Stroke Unit [SU], von mehr als 96 Stunden
- 99.BA.31 †↔ Komplexbehandlung des akuten Hirnschlags im neurologischen Telekonsildienst, mindestens 24 Stunden bis 72 Stunden

- 99.BA.32 †↔ Komplexbehandlung des akuten Hirnschlags im neurologischen Telekonsildienst, von mehr als 72 Stunden

Prozedur A97-16

- 93.8A.26 †↔ Palliativmedizinische Komplexbehandlung, mindestens 7 bis 13 Behandlungstage

- 93.8B.22 †↔ Spezialisierte Palliative Care mit zusätzlicher Leistung von Therapien, mindestens 7 bis 13 Behandlungstage

Prozedur A97-17

- 93.8A.28 †↔ Palliativmedizinische Komplexbehandlung, mindestens 21 bis 27 Behandlungstage
- 93.8A.2A †↔ Palliativmedizinische Komplexbehandlung, 28 und mehr Behandlungstage
- 93.8B.24 †↔ Spezialisierte Palliative Care mit zusätzlicher Leistung von Therapien, mindestens 21 bis 27 Behandlungstage
- 93.8B.25 †↔ Spezialisierte Palliative Care mit zusätzlicher Leistung von Therapien, 28 und mehr Behandlungstage
- 99.BA.13 †↔ Neurologische Komplexbehandlung des akuten Hirnschlags in Stroke Center [SC], mindestens 24 Stunden bis 48 Stunden
- 99.BA.14 †↔ Neurologische Komplexbehandlung des akuten Hirnschlags in Stroke Center [SC], von mehr als 48 Stunden bis 72 Stunden
- 99.BA.16 †↔ Neurologische Komplexbehandlung des akuten Hirnschlags in Stroke Center [SC], von mehr als 72 Stunden bis 96 Stunden
- 99.BA.17 †↔ Neurologische Komplexbehandlung des akuten Hirnschlags in Stroke Center [SC], von mehr als 96 Stunden

- 99.BA.23 †↔ Neurologische Komplexbehandlung des akuten Hirnschlags in einer Stroke Unit [SU], mindestens 24 Stunden bis 48 Stunden
- 99.BA.24 †↔ Neurologische Komplexbehandlung des akuten Hirnschlags in einer Stroke Unit [SU], von mehr als 48 Stunden bis 72 Stunden
- 99.BA.26 †↔ Neurologische Komplexbehandlung des akuten Hirnschlags in einer Stroke Unit [SU], von mehr als 72 Stunden bis 96 Stunden
- 99.BA.27 †↔ Neurologische Komplexbehandlung des akuten Hirnschlags in einer Stroke Unit [SU], von mehr als 96 Stunden
- 99.BA.31 †↔ Komplexbehandlung des akuten Hirnschlags im neurologischen Telekonsildienst, mindestens 24 Stunden bis 72 Stunden
- 99.BA.32 †↔ Komplexbehandlung des akuten Hirnschlags im neurologischen Telekonsildienst, von mehr als 72 Stunden

Prozedur A97-18

- 93.8A.27 †↔ Palliativmedizinische Komplexbehandlung, mindestens 14 bis 20 Behandlungstage

- 93.8B.23 †↔ Spezialisierte Palliative Care mit zusätzlicher Leistung von Therapien, mindestens 14 bis 20 Behandlungstage

Diagnose A97-2

- G12.2 Motoneuron-Krankheit

Diagnose A97-3

- | | | | |
|--------|----------------------------------------------------------------------------------------------|--------|------------------------------------------------------------------------------------------------|
| G04.1 | Humane T-Zell-lymphotrope Virus-assoziierte Myelopathie | G82.42 | Spastische Tetraparese und Tetraplegie: Chronische komplette Querschnittlähmung |
| G82.02 | Schlaffe Paraparese und Paraplegie: Chronische komplette Querschnittlähmung | G82.43 | Spastische Tetraparese und Tetraplegie: Chronische inkomplette Querschnittlähmung |
| G82.03 | Schlaffe Paraparese und Paraplegie: Chronische inkomplette Querschnittlähmung | G82.52 | Tetraparese und Tetraplegie, nicht näher bezeichnet: Chronische komplette Querschnittlähmung |
| G82.12 | Spastische Paraparese und Paraplegie: Chronische komplette Querschnittlähmung | G82.53 | Tetraparese und Tetraplegie, nicht näher bezeichnet: Chronische inkomplette Querschnittlähmung |
| G82.13 | Spastische Paraparese und Paraplegie: Chronische inkomplette Querschnittlähmung | G83.5 | Locked-in-Syndrom |
| G82.22 | Paraparese und Paraplegie, nicht näher bezeichnet: Chronische komplette Querschnittlähmung | G93.80 | Apallisches Syndrom |
| G82.23 | Paraparese und Paraplegie, nicht näher bezeichnet: Chronische inkomplette Querschnittlähmung | P11.51 | Geburtsverletzung der Wirbelsäule und des Rückenmarkes: Mit chronischer Querschnittlähmung |
| G82.32 | Schlaffe Tetraparese und Tetraplegie: Chronische komplette Querschnittlähmung | P91.80 | Locked-in-Syndrom und apallisches Syndrom beim Neugeborenen |
| G82.33 | Schlaffe Tetraparese und Tetraplegie: Chronische inkomplette Querschnittlähmung | U50.40 | Schwere motorische Funktionseinschränkung: Barthel-Index: 20-35 Punkte |
| | | U50.41 | Schwere motorische Funktionseinschränkung: Motorischer FIM: 31-42 Punkte |

U50.50 Sehr schwere motorische Funktionseinschränkung:
Barthel-Index: 0-15 Punkte

U50.51 Sehr schwere motorische Funktionseinschränkung:
Motorischer FIM: 13-30 Punkte

Prozedur A97-4

93.8A.26 †↔ Palliativmedizinische Komplexbehandlung,
mindestens 7 bis 13 Behandlungstage

93.8A.27 †↔ Palliativmedizinische Komplexbehandlung,
mindestens 14 bis 20 Behandlungstage

93.8A.28 †↔ Palliativmedizinische Komplexbehandlung,
mindestens 21 bis 27 Behandlungstage

93.8A.2A †↔ Palliativmedizinische Komplexbehandlung, 28 und
mehr Behandlungstage

93.8B.22 †↔ Spezialisierte Palliative Care mit zusätzlicher
Leistung von Therapien, mindestens 7 bis 13
Behandlungstage

93.8B.23 †↔ Spezialisierte Palliative Care mit zusätzlicher
Leistung von Therapien, mindestens 14 bis 20
Behandlungstage

93.8B.24 †↔ Spezialisierte Palliative Care mit zusätzlicher
Leistung von Therapien, mindestens 21 bis 27
Behandlungstage

93.8B.25 †↔ Spezialisierte Palliative Care mit zusätzlicher
Leistung von Therapien, 28 und mehr
Behandlungstage

Prozedur A97-5

93.8A.28 †↔ Palliativmedizinische Komplexbehandlung,
mindestens 21 bis 27 Behandlungstage

93.8A.2A †↔ Palliativmedizinische Komplexbehandlung, 28 und
mehr Behandlungstage

93.8B.24 †↔ Spezialisierte Palliative Care mit zusätzlicher
Leistung von Therapien, mindestens 21 bis 27
Behandlungstage

93.8B.25 †↔ Spezialisierte Palliative Care mit zusätzlicher
Leistung von Therapien, 28 und mehr
Behandlungstage

Prozedur A97-6

99.B7.13 †↔ Intensivmedizinische Komplexbehandlung, 185 bis
360 Aufwandspunkte

99.B7.14 †↔ Intensivmedizinische Komplexbehandlung, 361 bis
552 Aufwandspunkte

99.B7.15 †↔ Intensivmedizinische Komplexbehandlung, 553 bis
828 Aufwandspunkte

99.B7.16 †↔ Intensivmedizinische Komplexbehandlung, 829 bis
1104 Aufwandspunkte

99.B7.17 †↔ Intensivmedizinische Komplexbehandlung, 1105 bis
1380 Aufwandspunkte

99.B7.18 †↔ Intensivmedizinische Komplexbehandlung, 1381 bis
1656 Aufwandspunkte

99.B7.1A †↔ Intensivmedizinische Komplexbehandlung, 1657 bis
1932 Aufwandspunkte

99.B7.1B †↔ Intensivmedizinische Komplexbehandlung, 1933 bis
2208 Aufwandspunkte

99.B7.1C †↔ Intensivmedizinische Komplexbehandlung, 2209 bis
2484 Aufwandspunkte

99.B7.1D †↔ Intensivmedizinische Komplexbehandlung, 2485 bis
2760 Aufwandspunkte

99.B7.1E †↔ Intensivmedizinische Komplexbehandlung, 2761 bis
3220 Aufwandspunkte

99.B7.1F †↔ Intensivmedizinische Komplexbehandlung, 3221 bis
3680 Aufwandspunkte

99.B7.1G †↔ Intensivmedizinische Komplexbehandlung, 3681 bis
4600 Aufwandspunkte

99.B7.1H †↔ Intensivmedizinische Komplexbehandlung, 4601 bis
5520 Aufwandspunkte

99.B7.1I †↔ Intensivmedizinische Komplexbehandlung, 5521 bis
7360 Aufwandspunkte

99.B7.1J †↔ Intensivmedizinische Komplexbehandlung, 7361 bis
9200 Aufwandspunkte

99.B7.1K †↔ Intensivmedizinische Komplexbehandlung, 9201 bis
11040 Aufwandspunkte

99.B7.1L †↔ Intensivmedizinische Komplexbehandlung, 11041 bis
13800 Aufwandspunkte

99.B7.1M †↔ Intensivmedizinische Komplexbehandlung, 13801 bis
16560 Aufwandspunkte

99.B7.1N †↔ Intensivmedizinische Komplexbehandlung, 16561 bis
19320 Aufwandspunkte

99.B7.1O †↔ Intensivmedizinische Komplexbehandlung, 19321
und mehr Aufwandspunkte

99.B7.44 †↔ Intensivmedizinische Komplexbehandlung im
Kindesalter (Basisprozedur), 197 bis 392
Aufwandspunkte

99.B7.45 †↔ Intensivmedizinische Komplexbehandlung im
Kindesalter (Basisprozedur), 393 bis 588
Aufwandspunkte

99.B7.46 †↔ Intensivmedizinische Komplexbehandlung im
Kindesalter (Basisprozedur), 589 bis 784
Aufwandspunkte

99.B7.47 †↔ Intensivmedizinische Komplexbehandlung im
Kindesalter (Basisprozedur), 785 bis 980
Aufwandspunkte

99.B7.48 †↔ Intensivmedizinische Komplexbehandlung im
Kindesalter (Basisprozedur), 981 bis 1176
Aufwandspunkte

99.B7.4A †↔ Intensivmedizinische Komplexbehandlung im
Kindesalter (Basisprozedur), 1177 bis 1470
Aufwandspunkte

99.B7.4B †↔ Intensivmedizinische Komplexbehandlung im
Kindesalter (Basisprozedur), 1471 bis 1764
Aufwandspunkte

99.B7.4C †↔ Intensivmedizinische Komplexbehandlung im
Kindesalter (Basisprozedur), 1765 bis 2058
Aufwandspunkte

99.B7.4D †↔ Intensivmedizinische Komplexbehandlung im
Kindesalter (Basisprozedur), 2059 bis 2352
Aufwandspunkte

99.B7.4E †↔ Intensivmedizinische Komplexbehandlung im
Kindesalter (Basisprozedur), 2353 bis 2646
Aufwandspunkte

99.B7.4F †↔ Intensivmedizinische Komplexbehandlung im
Kindesalter (Basisprozedur), 2647 bis 2940
Aufwandspunkte

99.B7.4G †↔ Intensivmedizinische Komplexbehandlung im
Kindesalter (Basisprozedur), 2941 bis 3430
Aufwandspunkte

- 99.B7.4H †↔ Intensivmedizinische Komplexbehandlung im Kindesalter (Basisprozedur), 3431 bis 3920 Aufwandspunkte
- 99.B7.4I †↔ Intensivmedizinische Komplexbehandlung im Kindesalter (Basisprozedur), 3921 bis 4410 Aufwandspunkte
- 99.B7.4J †↔ Intensivmedizinische Komplexbehandlung im Kindesalter (Basisprozedur), 4411 bis 4900 Aufwandspunkte
- 99.B7.4K †↔ Intensivmedizinische Komplexbehandlung im Kindesalter (Basisprozedur), 4901 bis 5880 Aufwandspunkte
- 99.B7.4L †↔ Intensivmedizinische Komplexbehandlung im Kindesalter (Basisprozedur), 5881 bis 6860 Aufwandspunkte
- 99.B7.4M †↔ Intensivmedizinische Komplexbehandlung im Kindesalter (Basisprozedur), 6861 bis 7840 Aufwandspunkte
- 99.B7.4N †↔ Intensivmedizinische Komplexbehandlung im Kindesalter (Basisprozedur), 7841 bis 9800 Aufwandspunkte
- 99.B7.4O †↔ Intensivmedizinische Komplexbehandlung im Kindesalter (Basisprozedur), 9801 bis 11760 Aufwandspunkte
- 99.B7.4P †↔ Intensivmedizinische Komplexbehandlung im Kindesalter (Basisprozedur), 11761 bis 13720 Aufwandspunkte
- 99.B7.4Q †↔ Intensivmedizinische Komplexbehandlung im Kindesalter (Basisprozedur), 13721 bis 16660 Aufwandspunkte
- 99.B7.4R †↔ Intensivmedizinische Komplexbehandlung im Kindesalter (Basisprozedur), 16661 bis 19600 Aufwandspunkte
- 99.B7.4S †↔ Intensivmedizinische Komplexbehandlung im Kindesalter (Basisprozedur), 19601 und mehr Aufwandspunkte
- 99.B7.54 †↔ Intensivmedizinische Komplexbehandlung im Neugeborenenalter (Basisprozedur), 197 bis 392 Aufwandspunkte
- 99.B7.55 †↔ Intensivmedizinische Komplexbehandlung im Neugeborenenalter (Basisprozedur), 393 bis 588 Aufwandspunkte
- 99.B7.56 †↔ Intensivmedizinische Komplexbehandlung im Neugeborenenalter (Basisprozedur), 589 bis 784 Aufwandspunkte
- 99.B7.57 †↔ Intensivmedizinische Komplexbehandlung im Neugeborenenalter (Basisprozedur), 785 bis 980 Aufwandspunkte
- 99.B7.58 †↔ Intensivmedizinische Komplexbehandlung im Neugeborenenalter (Basisprozedur), 981 bis 1176 Aufwandspunkte
- 99.B7.5A †↔ Intensivmedizinische Komplexbehandlung im Neugeborenenalter (Basisprozedur), 1177 bis 1470 Aufwandspunkte
- 99.B7.5B †↔ Intensivmedizinische Komplexbehandlung im Neugeborenenalter (Basisprozedur), 1471 bis 1764 Aufwandspunkte
- 99.B7.5C †↔ Intensivmedizinische Komplexbehandlung im Neugeborenenalter (Basisprozedur), 1765 bis 2058 Aufwandspunkte
- 99.B7.5D †↔ Intensivmedizinische Komplexbehandlung im Neugeborenenalter (Basisprozedur), 2059 bis 2352 Aufwandspunkte
- 99.B7.5E †↔ Intensivmedizinische Komplexbehandlung im Neugeborenenalter (Basisprozedur), 2353 bis 2646 Aufwandspunkte
- 99.B7.5F †↔ Intensivmedizinische Komplexbehandlung im Neugeborenenalter (Basisprozedur), 2647 bis 2940 Aufwandspunkte
- 99.B7.5G †↔ Intensivmedizinische Komplexbehandlung im Neugeborenenalter (Basisprozedur), 2941 bis 3430 Aufwandspunkte
- 99.B7.5H †↔ Intensivmedizinische Komplexbehandlung im Neugeborenenalter (Basisprozedur), 3431 bis 3920 Aufwandspunkte
- 99.B7.5I †↔ Intensivmedizinische Komplexbehandlung im Neugeborenenalter (Basisprozedur), 3921 bis 4410 Aufwandspunkte
- 99.B7.5J †↔ Intensivmedizinische Komplexbehandlung im Neugeborenenalter (Basisprozedur), 4411 bis 4900 Aufwandspunkte
- 99.B7.5K †↔ Intensivmedizinische Komplexbehandlung im Neugeborenenalter (Basisprozedur), 4901 bis 5880 Aufwandspunkte
- 99.B7.5L †↔ Intensivmedizinische Komplexbehandlung im Neugeborenenalter (Basisprozedur), 5881 bis 6860 Aufwandspunkte
- 99.B7.5M †↔ Intensivmedizinische Komplexbehandlung im Neugeborenenalter (Basisprozedur), 6861 bis 7840 Aufwandspunkte
- 99.B7.5N †↔ Intensivmedizinische Komplexbehandlung im Neugeborenenalter (Basisprozedur), 7841 bis 9800 Aufwandspunkte
- 99.B7.5O †↔ Intensivmedizinische Komplexbehandlung im Neugeborenenalter (Basisprozedur), 9801 bis 11760 Aufwandspunkte
- 99.B7.5P †↔ Intensivmedizinische Komplexbehandlung im Neugeborenenalter (Basisprozedur), 11761 bis 13720 Aufwandspunkte
- 99.B7.5Q †↔ Intensivmedizinische Komplexbehandlung im Neugeborenenalter (Basisprozedur), 13721 bis 16660 Aufwandspunkte
- 99.B7.5R †↔ Intensivmedizinische Komplexbehandlung im Neugeborenenalter (Basisprozedur), 16661 bis 19600 Aufwandspunkte
- 99.B7.5S †↔ Intensivmedizinische Komplexbehandlung im Neugeborenenalter (Basisprozedur), 19601 und mehr Aufwandspunkte
- 99.B8.13 †↔ IMC-Komplexbehandlung des Erwachsenen, 185 bis 360 Aufwandspunkte
- 99.B8.14 †↔ IMC-Komplexbehandlung des Erwachsenen, 361 bis 552 Aufwandspunkte
- 99.B8.15 †↔ IMC-Komplexbehandlung des Erwachsenen, 553 bis 828 Aufwandspunkte
- 99.B8.16 †↔ IMC-Komplexbehandlung des Erwachsenen, 829 bis 1104 Aufwandspunkte
- 99.B8.17 †↔ IMC-Komplexbehandlung des Erwachsenen, 1105 bis 1380 Aufwandspunkte
- 99.B8.18 †↔ IMC-Komplexbehandlung des Erwachsenen, 1381 bis 1656 Aufwandspunkte
- 99.B8.1A †↔ IMC-Komplexbehandlung des Erwachsenen, 1657 bis 1932 Aufwandspunkte
- 99.B8.1B †↔ IMC-Komplexbehandlung des Erwachsenen, 1933 bis 2208 Aufwandspunkte
- 99.B8.1C †↔ IMC-Komplexbehandlung des Erwachsenen, 2209 bis 2484 Aufwandspunkte
- 99.B8.1D †↔ IMC-Komplexbehandlung des Erwachsenen, 2485 bis 2760 Aufwandspunkte
- 99.B8.1E †↔ IMC-Komplexbehandlung des Erwachsenen, 2761 bis 3220 Aufwandspunkte
- 99.B8.1F †↔ IMC-Komplexbehandlung des Erwachsenen, 3221 bis 3680 Aufwandspunkte
- 99.B8.1G †↔ IMC-Komplexbehandlung des Erwachsenen, 3681 bis 4600 Aufwandspunkte
- 99.B8.1H †↔ IMC-Komplexbehandlung des Erwachsenen, 4601 bis 5520 Aufwandspunkte
- 99.B8.1I †↔ IMC-Komplexbehandlung des Erwachsenen, 5521 bis 7360 Aufwandspunkte
- 99.B8.1J †↔ IMC-Komplexbehandlung des Erwachsenen, 7361 bis 9200 Aufwandspunkte

- 99.B8.1K †↔ IMC-Komplexbehandlung des Erwachsenen, 9201 bis 11040 Aufwandspunkte
- 99.B8.1L †↔ IMC-Komplexbehandlung des Erwachsenen, 11041 bis 13800 Aufwandspunkte
- 99.B8.1M †↔ IMC-Komplexbehandlung des Erwachsenen, 13801 bis 16560 Aufwandspunkte
- 99.B8.1N †↔ IMC-Komplexbehandlung des Erwachsenen, 16561 bis 19320 Aufwandspunkte
- 99.B8.1O †↔ IMC-Komplexbehandlung des Erwachsenen, 19321 und mehr Aufwandspunkte
- 99.B8.44 †↔ IMC-Komplexbehandlung im Kindesalter, 197 bis 392 Aufwandspunkte
- 99.B8.45 †↔ IMC-Komplexbehandlung im Kindesalter, 393 bis 588 Aufwandspunkte
- 99.B8.46 †↔ IMC-Komplexbehandlung im Kindesalter, 589 bis 784 Aufwandspunkte
- 99.B8.47 †↔ IMC-Komplexbehandlung im Kindesalter, 785 bis 980 Aufwandspunkte
- 99.B8.48 †↔ IMC-Komplexbehandlung im Kindesalter, 981 bis 1176 Aufwandspunkte
- 99.B8.4A †↔ IMC-Komplexbehandlung im Kindesalter, 1177 bis 1470 Aufwandspunkte
- 99.B8.4B †↔ IMC-Komplexbehandlung im Kindesalter, 1471 bis 1764 Aufwandspunkte
- 99.B8.4C †↔ IMC-Komplexbehandlung im Kindesalter, 1765 bis 2058 Aufwandspunkte
- 99.B8.4D †↔ IMC-Komplexbehandlung im Kindesalter, 2059 bis 2352 Aufwandspunkte
- 99.B8.4E †↔ IMC-Komplexbehandlung im Kindesalter, 2353 bis 2646 Aufwandspunkte
- 99.B8.4F †↔ IMC-Komplexbehandlung im Kindesalter, 2647 bis 2940 Aufwandspunkte
- 99.B8.4G †↔ IMC-Komplexbehandlung im Kindesalter, 2941 bis 3430 Aufwandspunkte
- 99.B8.4H †↔ IMC-Komplexbehandlung im Kindesalter, 3431 bis 3920 Aufwandspunkte
- 99.B8.4I †↔ IMC-Komplexbehandlung im Kindesalter, 3921 bis 4410 Aufwandspunkte
- 99.B8.4J †↔ IMC-Komplexbehandlung im Kindesalter, 4411 bis 4900 Aufwandspunkte
- 99.B8.4K †↔ IMC-Komplexbehandlung im Kindesalter, 4901 bis 5880 Aufwandspunkte
- 99.B8.4L †↔ IMC-Komplexbehandlung im Kindesalter, 5881 bis 6860 Aufwandspunkte
- 99.B8.4M †↔ IMC-Komplexbehandlung im Kindesalter, 6861 bis 7840 Aufwandspunkte
- 99.B8.4N †↔ IMC-Komplexbehandlung im Kindesalter, 7841 bis 9800 Aufwandspunkte
- 99.B8.4O †↔ IMC-Komplexbehandlung im Kindesalter, 9801 bis 11760 Aufwandspunkte
- 99.B8.4P †↔ IMC-Komplexbehandlung im Kindesalter, 11761 bis 13720 Aufwandspunkte
- 99.B8.4Q †↔ IMC-Komplexbehandlung im Kindesalter, 13721 bis 16660 Aufwandspunkte
- 99.B8.4R †↔ IMC-Komplexbehandlung im Kindesalter, 16661 bis 19600 Aufwandspunkte
- 99.B8.4S †↔ IMC-Komplexbehandlung im Kindesalter, 19601 und mehr Aufwandspunkte
- 99.B8.44 †↔ IMC-Komplexbehandlung im Neugeborenenalter, 197 bis 392 Aufwandspunkte
- 99.B8.45 †↔ IMC-Komplexbehandlung im Neugeborenenalter, 393 bis 588 Aufwandspunkte
- 99.B8.46 †↔ IMC-Komplexbehandlung im Neugeborenenalter, 589 bis 784 Aufwandspunkte
- 99.B8.47 †↔ IMC-Komplexbehandlung im Neugeborenenalter, 785 bis 980 Aufwandspunkte
- 99.B8.48 †↔ IMC-Komplexbehandlung im Neugeborenenalter, 981 bis 1176 Aufwandspunkte
- 99.B8.4A †↔ IMC-Komplexbehandlung im Neugeborenenalter, 1177 bis 1470 Aufwandspunkte
- 99.B8.4B †↔ IMC-Komplexbehandlung im Neugeborenenalter, 1471 bis 1764 Aufwandspunkte
- 99.B8.4C †↔ IMC-Komplexbehandlung im Neugeborenenalter, 1765 bis 2058 Aufwandspunkte
- 99.B8.4D †↔ IMC-Komplexbehandlung im Neugeborenenalter, 2059 bis 2352 Aufwandspunkte
- 99.B8.4E †↔ IMC-Komplexbehandlung im Neugeborenenalter, 2353 bis 2646 Aufwandspunkte
- 99.B8.4F †↔ IMC-Komplexbehandlung im Neugeborenenalter, 2647 bis 2940 Aufwandspunkte
- 99.B8.4G †↔ IMC-Komplexbehandlung im Neugeborenenalter, 2941 bis 3430 Aufwandspunkte
- 99.B8.4H †↔ IMC-Komplexbehandlung im Neugeborenenalter, 3431 bis 3920 Aufwandspunkte
- 99.B8.4I †↔ IMC-Komplexbehandlung im Neugeborenenalter, 3921 bis 4410 Aufwandspunkte
- 99.B8.4J †↔ IMC-Komplexbehandlung im Neugeborenenalter, 4411 bis 4900 Aufwandspunkte
- 99.B8.4K †↔ IMC-Komplexbehandlung im Neugeborenenalter, 4901 bis 5880 Aufwandspunkte
- 99.B8.4L †↔ IMC-Komplexbehandlung im Neugeborenenalter, 5881 bis 6860 Aufwandspunkte
- 99.B8.4M †↔ IMC-Komplexbehandlung im Neugeborenenalter, 6861 bis 7840 Aufwandspunkte
- 99.B8.4N †↔ IMC-Komplexbehandlung im Neugeborenenalter, 7841 bis 9800 Aufwandspunkte
- 99.B8.4O †↔ IMC-Komplexbehandlung im Neugeborenenalter, 9801 bis 11760 Aufwandspunkte
- 99.B8.4P †↔ IMC-Komplexbehandlung im Neugeborenenalter, 11761 bis 13720 Aufwandspunkte
- 99.B8.4Q †↔ IMC-Komplexbehandlung im Neugeborenenalter, 13721 bis 16660 Aufwandspunkte
- 99.B8.4R †↔ IMC-Komplexbehandlung im Neugeborenenalter, 16661 bis 19600 Aufwandspunkte
- 99.B8.4S †↔ IMC-Komplexbehandlung im Neugeborenenalter, 19601 und mehr Aufwandspunkte

Prozedur A97-7

- 93.8A.2A †↔ Palliativmedizinische Komplexbehandlung, 28 und mehr Behandlungstage
- 93.8B.25 †↔ Spezialisierte Palliative Care mit zusätzlicher Leistung von Therapien, 28 und mehr Behandlungstage

Prozedur A97-8

99.B8.44 †↔ IMC-Komplexbehandlung im Kindesalter, 197 bis 392 Aufwandspunkte

99.B8.54 †↔ IMC-Komplexbehandlung im Neugeborenenalter, 197 bis 392 Aufwandspunkte

Prozedur A97-9

99.B7.44 †↔ Intensivmedizinische Komplexbehandlung im Kindesalter (Basisprozedur), 197 bis 392 Aufwandspunkte

99.B7.54 †↔ Intensivmedizinische Komplexbehandlung im Neugeborenenalter (Basisprozedur), 197 bis 392 Aufwandspunkte

ADRG B61**Paraplegie/Tetraplegie oder Verletzungen am Rückenmark mit operativem Eingriff**

OR-Prozedur und mindestens eine Diagnose in Tabelle B61-1 und nicht [(Polytrauma oder Intensivmedizinische Komplexbehandlung > 980 / 1104 Aufwandspunkte) und Komplexe OR-Prozeduren] und nicht [Definition der Basis-DRG (A46)]

DRG B61A

Paraplegie/Tetraplegie oder Verletzungen am Rückenmark mit mehrzeitige komplexe OR-Prozedur oder intensivmedizinische Komplexbehandlung > 392/552 Aufwandspunkte oder schwerste CC oder bestimmte IntK mit IMCK Aufwandspunkten oder bestimmte Querschnittslähmung mit aufwendigem Eingriff oder Eingriff an der Wirbelsäule

Mehrzeitige komplexe OR-Prozeduren oder Intensivmedizinische Komplexbehandlung > 392 / 552 Aufwandspunkte oder PCCL > 5 oder Prozedur in mindestens zwei der Tabellen B61-4, B61-5 oder Prozedur in mindestens zwei der Tabellen B61-6, B61-7 oder Prozedur in mindestens zwei der Tabellen B61-8, B61-9 oder Diagnose in Tabelle B61-2 und (Definition der Basis-DRG (F51) oder Definition der Basis-DRG (I06) oder Definition der Basis-DRG (I95)) oder Definition der DRG (I09A)

DRG B61B

Paraplegie/Tetraplegie oder Verletzungen am Rückenmark mit vierzeitig bestimmte OR-Prozedur oder komplexe Konstellation oder intensivmedizinische Komplexbehandlung/IMCK > 196/119 Aufwandspunkte oder schwerste CC, mit Wirbelkörperfusion oder Wirbelkörperersatz

(Mindestens eine Prozedur in Tabelle B61-10 oder Prozedur in Tabelle B61-11 oder mindestens zwei Prozeduren in Tabelle B61-12 oder mindestens eine Prozedur in Tabelle B61-13 oder Vierzeitige bestimmte OR-Prozeduren oder PCCL > 4) und (Definition der DRG (I09B) oder Definition der Basis-DRG (I95)) oder (Komplexe OR-Prozeduren oder Vakuumbehandlung oder Mehrzeitige_bestimmte OR-Prozeduren oder Prozedur in Tabelle B61-14 oder Prozedur in Tabelle B61-15 oder Diagnose in Tabelle B61-3 oder Definition der DRG (I12A) oder Prozedur in Tabelle B61-16 oder Eingriff an mehreren Lokalisationen) und (Definition der DRG (I09B) oder Definition der DRG (I46A) oder Definition der DRG (I46B) oder Definition der DRG (I43A)) und (Diagnose in Tabelle B61-3)

DRG B61C

Paraplegie/Tetraplegie oder Verletzungen am Rückenmark mit vierzeitig bestimmter OR-Prozedur oder komplexe Konstellation oder intensivmedizinische Komplexbehandlung/IMCK > 196/119 Aufwandspunkte oder schwerste CC, oder komplexe OR-Prozedur oder Vakuumbehandlung oder mehrzeitige bestimmte OR-Prozedur oder Pflegekomplexbehandlung ab 51 Aufwandspunkte, mit Wirbelkörperfusion oder Wirbelkörperersatz oder mit Hüft- oder Knieprothese in bestimmter Konstellation

Mindestens eine Prozedur in Tabelle B61-10 oder Prozedur in Tabelle B61-11 oder mindestens zwei Prozeduren in Tabelle B61-12 oder mindestens eine Prozedur in Tabelle B61-13 oder Vierzeitige bestimmte OR-Prozeduren oder PCCL > 4 oder (Komplexe OR-Prozeduren oder Vakuumbehandlung oder Mehrzeitige_bestimmte OR-Prozeduren oder Prozedur in Tabelle B61-14 oder Prozedur in Tabelle B61-15 oder Diagnose in Tabelle B61-3 oder Definition der DRG (I12A) oder Prozedur in Tabelle B61-16 oder Eingriff an mehreren Lokalisationen) und (Definition der DRG (I09B) oder Definition der DRG (I46A) oder Definition der DRG (I46B) oder Definition der DRG (I43A))

DRG B61D**Paraplegie/Tetraplegie oder Verletzungen am Rückenmark mit komplexe OR-Prozedur oder Vakuumbehandlung oder mehrzeitige bestimmte OR-Prozedur oder Pflegekomplexbehandlung ab 51 Aufwandspunkte oder Eingriffe an mehreren Lokalisationen**

Komplexe OR-Prozeduren oder Vakuumbehandlung oder Mehrzeitige bestimmte OR-Prozeduren oder Prozedur in Tabelle B61-14 oder Prozedur in Tabelle B61-15 oder Diagnose in Tabelle B61-3 oder Definition der DRG (I12A) oder Prozedur in Tabelle B61-16 oder Eingriff an mehreren Lokalisationen

DRG B61E**Paraplegie/Tetraplegie oder Verletzungen am Rückenmark mit bestimmter oder komplizierender Prozedur****Diagnose B61-1**

G04.1	Humane T-Zell-lymphotrope Virus-assoziierte Myelopathie	G82.50	Tetraparese und Tetraplegie, nicht näher bezeichnet: Akute komplette Querschnittlähmung nichttraumatischer Genese
G82.00	Schlaffe Paraparese und Paraplegie: Akute komplette Querschnittlähmung nichttraumatischer Genese	G82.51	Tetraparese und Tetraplegie, nicht näher bezeichnet: Akute inkomplette Querschnittlähmung nichttraumatischer Genese
G82.01	Schlaffe Paraparese und Paraplegie: Akute inkomplette Querschnittlähmung nichttraumatischer Genese	G82.52	Tetraparese und Tetraplegie, nicht näher bezeichnet: Chronische komplette Querschnittlähmung
G82.02	Schlaffe Paraparese und Paraplegie: Chronische komplette Querschnittlähmung	G82.53	Tetraparese und Tetraplegie, nicht näher bezeichnet: Chronische inkomplette Querschnittlähmung
G82.03	Schlaffe Paraparese und Paraplegie: Chronische inkomplette Querschnittlähmung	G83.40	Komplettes Cauda- (equina-) Syndrom
G82.10	Spastische Paraparese und Paraplegie: Akute komplette Querschnittlähmung nichttraumatischer Genese	G83.41	Inkomplettes Cauda- (equina-) Syndrom
G82.11	Spastische Paraparese und Paraplegie: Akute inkomplette Querschnittlähmung nichttraumatischer Genese	G83.5	Locked-in-Syndrom
G82.12	Spastische Paraparese und Paraplegie: Chronische komplette Querschnittlähmung	G93.80	Apallisches Syndrom
G82.13	Spastische Paraparese und Paraplegie: Chronische inkomplette Querschnittlähmung	G95.82	Harnblasenfunktionsstörung durch spinalen Schock
G82.20	Paraparese und Paraplegie, nicht näher bezeichnet: Akute komplette Querschnittlähmung nichttraumatischer Genese	G95.83	Spinale Spastik der quergestreiften Muskulatur
G82.21	Paraparese und Paraplegie, nicht näher bezeichnet: Akute inkomplette Querschnittlähmung nichttraumatischer Genese	G95.85	Deafferentierungsschmerz bei Schädigungen des Rückenmarkes
G82.22	Paraparese und Paraplegie, nicht näher bezeichnet: Chronische komplette Querschnittlähmung	P11.50	Geburtsverletzung der Wirbelsäule und des Rückenmarkes: Mit akuter Querschnittlähmung
G82.23	Paraparese und Paraplegie, nicht näher bezeichnet: Chronische inkomplette Querschnittlähmung	P11.51	Geburtsverletzung der Wirbelsäule und des Rückenmarkes: Mit chronischer Querschnittlähmung
G82.30	Schlaffe Tetraparese und Tetraplegie: Akute komplette Querschnittlähmung nichttraumatischer Genese	P91.80	Locked-in-Syndrom und apallisches Syndrom beim Neugeborenen
G82.31	Schlaffe Tetraparese und Tetraplegie: Akute inkomplette Querschnittlähmung nichttraumatischer Genese	S14.0	Kontusion und Ödem des zervikalen Rückenmarkes
G82.32	Schlaffe Tetraparese und Tetraplegie: Chronische komplette Querschnittlähmung	S14.10	Verletzungen des zervikalen Rückenmarkes, nicht näher bezeichnet
G82.33	Schlaffe Tetraparese und Tetraplegie: Chronische inkomplette Querschnittlähmung	S14.11	Komplette Querschnittverletzung des zervikalen Rückenmarkes
G82.40	Spastische Tetraparese und Tetraplegie: Akute komplette Querschnittlähmung nichttraumatischer Genese	S14.12	Zentrale Halsmarkverletzung (inkomplette Querschnittverletzung)
G82.41	Spastische Tetraparese und Tetraplegie: Akute inkomplette Querschnittlähmung nichttraumatischer Genese	S14.13	Sonstige inkomplette Querschnittverletzungen des zervikalen Rückenmarkes
G82.42	Spastische Tetraparese und Tetraplegie: Chronische komplette Querschnittlähmung	S24.0	Kontusion und Ödem des thorakalen Rückenmarkes
G82.43	Spastische Tetraparese und Tetraplegie: Chronische inkomplette Querschnittlähmung	S24.10	Verletzung des thorakalen Rückenmarkes, nicht näher bezeichnet
		S24.11	Komplette Querschnittverletzung des thorakalen Rückenmarkes
		S24.12	Inkomplette Querschnittverletzung des thorakalen Rückenmarkes
		S34.0	Kontusion und Ödem des lumbalen Rückenmarkes [Conus medullaris]
		S34.10	Komplette Querschnittverletzung des lumbalen Rückenmarkes
		S34.11	Inkomplette Querschnittverletzung des lumbalen Rückenmarkes
		S34.30	Komplettes traumatisches Cauda- (equina-) Syndrom
		S34.31	Inkomplettes traumatisches Cauda- (equina-) Syndrom

Prozedur B61-10

- 99.B7.12 †↔ Intensivmedizinische Komplexbehandlung, 120 bis 184 Aufwandspunkte
- 99.B7.13 †↔ Intensivmedizinische Komplexbehandlung, 185 bis 360 Aufwandspunkte
- 99.B7.14 †↔ Intensivmedizinische Komplexbehandlung, 361 bis 552 Aufwandspunkte
- 99.B7.44 †↔ Intensivmedizinische Komplexbehandlung im Kindesalter (Basisprozedur), 197 bis 392 Aufwandspunkte
- 99.B7.45 †↔ Intensivmedizinische Komplexbehandlung im Kindesalter (Basisprozedur), 393 bis 588 Aufwandspunkte
- 99.B7.46 †↔ Intensivmedizinische Komplexbehandlung im Kindesalter (Basisprozedur), 589 bis 784 Aufwandspunkte
- 99.B7.47 †↔ Intensivmedizinische Komplexbehandlung im Kindesalter (Basisprozedur), 785 bis 980 Aufwandspunkte
- 99.B7.48 †↔ Intensivmedizinische Komplexbehandlung im Kindesalter (Basisprozedur), 981 bis 1176 Aufwandspunkte
- 99.B7.4A †↔ Intensivmedizinische Komplexbehandlung im Kindesalter (Basisprozedur), 1177 bis 1470 Aufwandspunkte
- 99.B7.4B †↔ Intensivmedizinische Komplexbehandlung im Kindesalter (Basisprozedur), 1471 bis 1764 Aufwandspunkte
- 99.B7.4C †↔ Intensivmedizinische Komplexbehandlung im Kindesalter (Basisprozedur), 1765 bis 2058 Aufwandspunkte
- 99.B7.4D †↔ Intensivmedizinische Komplexbehandlung im Kindesalter (Basisprozedur), 2059 bis 2352 Aufwandspunkte
- 99.B7.4E †↔ Intensivmedizinische Komplexbehandlung im Kindesalter (Basisprozedur), 2353 bis 2646 Aufwandspunkte
- 99.B7.4F †↔ Intensivmedizinische Komplexbehandlung im Kindesalter (Basisprozedur), 2647 bis 2940 Aufwandspunkte
- 99.B7.4G †↔ Intensivmedizinische Komplexbehandlung im Kindesalter (Basisprozedur), 2941 bis 3430 Aufwandspunkte
- 99.B7.4H †↔ Intensivmedizinische Komplexbehandlung im Kindesalter (Basisprozedur), 3431 bis 3920 Aufwandspunkte
- 99.B7.4I †↔ Intensivmedizinische Komplexbehandlung im Kindesalter (Basisprozedur), 3921 bis 4410 Aufwandspunkte
- 99.B7.4J †↔ Intensivmedizinische Komplexbehandlung im Kindesalter (Basisprozedur), 4411 bis 4900 Aufwandspunkte
- 99.B7.4K †↔ Intensivmedizinische Komplexbehandlung im Kindesalter (Basisprozedur), 4901 bis 5880 Aufwandspunkte
- 99.B7.4L †↔ Intensivmedizinische Komplexbehandlung im Kindesalter (Basisprozedur), 5881 bis 6860 Aufwandspunkte
- 99.B7.4M †↔ Intensivmedizinische Komplexbehandlung im Kindesalter (Basisprozedur), 6861 bis 7840 Aufwandspunkte
- 99.B7.4N †↔ Intensivmedizinische Komplexbehandlung im Kindesalter (Basisprozedur), 7841 bis 9800 Aufwandspunkte
- 99.B7.4O †↔ Intensivmedizinische Komplexbehandlung im Kindesalter (Basisprozedur), 9801 bis 11760 Aufwandspunkte
- 99.B7.4P †↔ Intensivmedizinische Komplexbehandlung im Kindesalter (Basisprozedur), 11761 bis 13720 Aufwandspunkte
- 99.B7.4Q †↔ Intensivmedizinische Komplexbehandlung im Kindesalter (Basisprozedur), 13721 bis 16660 Aufwandspunkte
- 99.B7.4R †↔ Intensivmedizinische Komplexbehandlung im Kindesalter (Basisprozedur), 16661 bis 19600 Aufwandspunkte
- 99.B7.4S †↔ Intensivmedizinische Komplexbehandlung im Kindesalter (Basisprozedur), 19601 und mehr Aufwandspunkte
- 99.B7.54 †↔ Intensivmedizinische Komplexbehandlung im Neugeborenenalter (Basisprozedur), 197 bis 392 Aufwandspunkte
- 99.B7.55 †↔ Intensivmedizinische Komplexbehandlung im Neugeborenenalter (Basisprozedur), 393 bis 588 Aufwandspunkte
- 99.B7.56 †↔ Intensivmedizinische Komplexbehandlung im Neugeborenenalter (Basisprozedur), 589 bis 784 Aufwandspunkte
- 99.B7.57 †↔ Intensivmedizinische Komplexbehandlung im Neugeborenenalter (Basisprozedur), 785 bis 980 Aufwandspunkte
- 99.B7.58 †↔ Intensivmedizinische Komplexbehandlung im Neugeborenenalter (Basisprozedur), 981 bis 1176 Aufwandspunkte
- 99.B7.5A †↔ Intensivmedizinische Komplexbehandlung im Neugeborenenalter (Basisprozedur), 1177 bis 1470 Aufwandspunkte
- 99.B7.5B †↔ Intensivmedizinische Komplexbehandlung im Neugeborenenalter (Basisprozedur), 1471 bis 1764 Aufwandspunkte
- 99.B7.5C †↔ Intensivmedizinische Komplexbehandlung im Neugeborenenalter (Basisprozedur), 1765 bis 2058 Aufwandspunkte
- 99.B7.5D †↔ Intensivmedizinische Komplexbehandlung im Neugeborenenalter (Basisprozedur), 2059 bis 2352 Aufwandspunkte
- 99.B7.5E †↔ Intensivmedizinische Komplexbehandlung im Neugeborenenalter (Basisprozedur), 2353 bis 2646 Aufwandspunkte
- 99.B7.5F †↔ Intensivmedizinische Komplexbehandlung im Neugeborenenalter (Basisprozedur), 2647 bis 2940 Aufwandspunkte
- 99.B7.5G †↔ Intensivmedizinische Komplexbehandlung im Neugeborenenalter (Basisprozedur), 2941 bis 3430 Aufwandspunkte
- 99.B7.5H †↔ Intensivmedizinische Komplexbehandlung im Neugeborenenalter (Basisprozedur), 3431 bis 3920 Aufwandspunkte
- 99.B7.5I †↔ Intensivmedizinische Komplexbehandlung im Neugeborenenalter (Basisprozedur), 3921 bis 4410 Aufwandspunkte
- 99.B7.5J †↔ Intensivmedizinische Komplexbehandlung im Neugeborenenalter (Basisprozedur), 4411 bis 4900 Aufwandspunkte
- 99.B7.5K †↔ Intensivmedizinische Komplexbehandlung im Neugeborenenalter (Basisprozedur), 4901 bis 5880 Aufwandspunkte
- 99.B7.5L †↔ Intensivmedizinische Komplexbehandlung im Neugeborenenalter (Basisprozedur), 5881 bis 6860 Aufwandspunkte
- 99.B7.5M †↔ Intensivmedizinische Komplexbehandlung im Neugeborenenalter (Basisprozedur), 6861 bis 7840 Aufwandspunkte

99.B7.5N †↔ Intensivmedizinische Komplexbehandlung im Neugeborenenalter (Basisprozedur), 7841 bis 9800 Aufwandspunkte	99.B8.4N †↔ IMC-Komplexbehandlung im Kindesalter, 7841 bis 9800 Aufwandspunkte
99.B7.5O †↔ Intensivmedizinische Komplexbehandlung im Neugeborenenalter (Basisprozedur), 9801 bis 11760 Aufwandspunkte	99.B8.4O †↔ IMC-Komplexbehandlung im Kindesalter, 9801 bis 11760 Aufwandspunkte
99.B7.5P †↔ Intensivmedizinische Komplexbehandlung im Neugeborenenalter (Basisprozedur), 11761 bis 13720 Aufwandspunkte	99.B8.4P †↔ IMC-Komplexbehandlung im Kindesalter, 11761 bis 13720 Aufwandspunkte
99.B7.5Q †↔ Intensivmedizinische Komplexbehandlung im Neugeborenenalter (Basisprozedur), 13721 bis 16660 Aufwandspunkte	99.B8.4Q †↔ IMC-Komplexbehandlung im Kindesalter, 13721 bis 16660 Aufwandspunkte
99.B7.5R †↔ Intensivmedizinische Komplexbehandlung im Neugeborenenalter (Basisprozedur), 16661 bis 19600 Aufwandspunkte	99.B8.4R †↔ IMC-Komplexbehandlung im Kindesalter, 16661 bis 19600 Aufwandspunkte
99.B7.5S †↔ Intensivmedizinische Komplexbehandlung im Neugeborenenalter (Basisprozedur), 19601 und mehr Aufwandspunkte	99.B8.4S †↔ IMC-Komplexbehandlung im Kindesalter, 19601 und mehr Aufwandspunkte
99.B8.12 †↔ IMC-Komplexbehandlung des Erwachsenen, 120 bis 184 Aufwandspunkte	99.B8.54 †↔ IMC-Komplexbehandlung im Neugeborenenalter, 197 bis 392 Aufwandspunkte
99.B8.13 †↔ IMC-Komplexbehandlung des Erwachsenen, 185 bis 360 Aufwandspunkte	99.B8.55 †↔ IMC-Komplexbehandlung im Neugeborenenalter, 393 bis 588 Aufwandspunkte
99.B8.14 †↔ IMC-Komplexbehandlung des Erwachsenen, 361 bis 552 Aufwandspunkte	99.B8.56 †↔ IMC-Komplexbehandlung im Neugeborenenalter, 589 bis 784 Aufwandspunkte
99.B8.44 †↔ IMC-Komplexbehandlung im Kindesalter, 197 bis 392 Aufwandspunkte	99.B8.57 †↔ IMC-Komplexbehandlung im Neugeborenenalter, 785 bis 980 Aufwandspunkte
99.B8.45 †↔ IMC-Komplexbehandlung im Kindesalter, 393 bis 588 Aufwandspunkte	99.B8.58 †↔ IMC-Komplexbehandlung im Neugeborenenalter, 981 bis 1176 Aufwandspunkte
99.B8.46 †↔ IMC-Komplexbehandlung im Kindesalter, 589 bis 784 Aufwandspunkte	99.B8.5A †↔ IMC-Komplexbehandlung im Neugeborenenalter, 1177 bis 1470 Aufwandspunkte
99.B8.47 †↔ IMC-Komplexbehandlung im Kindesalter, 785 bis 980 Aufwandspunkte	99.B8.5B †↔ IMC-Komplexbehandlung im Neugeborenenalter, 1471 bis 1764 Aufwandspunkte
99.B8.48 †↔ IMC-Komplexbehandlung im Kindesalter, 981 bis 1176 Aufwandspunkte	99.B8.5C †↔ IMC-Komplexbehandlung im Neugeborenenalter, 1765 bis 2058 Aufwandspunkte
99.B8.4A †↔ IMC-Komplexbehandlung im Kindesalter, 1177 bis 1470 Aufwandspunkte	99.B8.5D †↔ IMC-Komplexbehandlung im Neugeborenenalter, 2059 bis 2352 Aufwandspunkte
99.B8.4B †↔ IMC-Komplexbehandlung im Kindesalter, 1471 bis 1764 Aufwandspunkte	99.B8.5E †↔ IMC-Komplexbehandlung im Neugeborenenalter, 2353 bis 2646 Aufwandspunkte
99.B8.4C †↔ IMC-Komplexbehandlung im Kindesalter, 1765 bis 2058 Aufwandspunkte	99.B8.5F †↔ IMC-Komplexbehandlung im Neugeborenenalter, 2647 bis 2940 Aufwandspunkte
99.B8.4D †↔ IMC-Komplexbehandlung im Kindesalter, 2059 bis 2352 Aufwandspunkte	99.B8.5G †↔ IMC-Komplexbehandlung im Neugeborenenalter, 2941 bis 3430 Aufwandspunkte
99.B8.4E †↔ IMC-Komplexbehandlung im Kindesalter, 2353 bis 2646 Aufwandspunkte	99.B8.5H †↔ IMC-Komplexbehandlung im Neugeborenenalter, 3431 bis 3920 Aufwandspunkte
99.B8.4F †↔ IMC-Komplexbehandlung im Kindesalter, 2647 bis 2940 Aufwandspunkte	99.B8.5I †↔ IMC-Komplexbehandlung im Neugeborenenalter, 3921 bis 4410 Aufwandspunkte
99.B8.4G †↔ IMC-Komplexbehandlung im Kindesalter, 2941 bis 3430 Aufwandspunkte	99.B8.5J †↔ IMC-Komplexbehandlung im Neugeborenenalter, 4411 bis 4900 Aufwandspunkte
99.B8.4H †↔ IMC-Komplexbehandlung im Kindesalter, 3431 bis 3920 Aufwandspunkte	99.B8.5K †↔ IMC-Komplexbehandlung im Neugeborenenalter, 4901 bis 5880 Aufwandspunkte
99.B8.4I †↔ IMC-Komplexbehandlung im Kindesalter, 3921 bis 4410 Aufwandspunkte	99.B8.5L †↔ IMC-Komplexbehandlung im Neugeborenenalter, 5881 bis 6860 Aufwandspunkte
99.B8.4J †↔ IMC-Komplexbehandlung im Kindesalter, 4411 bis 4900 Aufwandspunkte	99.B8.5M †↔ IMC-Komplexbehandlung im Neugeborenenalter, 6861 bis 7840 Aufwandspunkte
99.B8.4K †↔ IMC-Komplexbehandlung im Kindesalter, 4901 bis 5880 Aufwandspunkte	99.B8.5N †↔ IMC-Komplexbehandlung im Neugeborenenalter, 7841 bis 9800 Aufwandspunkte
99.B8.4L †↔ IMC-Komplexbehandlung im Kindesalter, 5881 bis 6860 Aufwandspunkte	99.B8.5O †↔ IMC-Komplexbehandlung im Neugeborenenalter, 9801 bis 11760 Aufwandspunkte
99.B8.4M †↔ IMC-Komplexbehandlung im Kindesalter, 6861 bis 7840 Aufwandspunkte	99.B8.5P †↔ IMC-Komplexbehandlung im Neugeborenenalter, 11761 bis 13720 Aufwandspunkte
	99.B8.5Q †↔ IMC-Komplexbehandlung im Neugeborenenalter, 13721 bis 16660 Aufwandspunkte
	99.B8.5R †↔ IMC-Komplexbehandlung im Neugeborenenalter, 16661 bis 19600 Aufwandspunkte
	99.B8.5S †↔ IMC-Komplexbehandlung im Neugeborenenalter, 19601 und mehr Aufwandspunkte

Prozedur B61-11

- 99.B6.26 ‡↔ Komplexbehandlung der Hand, mindestens 7 bis 13 Behandlungstage
- 99.B6.27 ‡↔ Komplexbehandlung der Hand, mindestens 14 bis 20 Behandlungstage
- 99.B6.28 ‡↔ Komplexbehandlung der Hand, 21 und mehr Behandlungstage

Prozedur B61-12

- 7A.71.11 ↔ Fusion von Wirbeln mit Stabilisierung der Wirbelsäule, Zugang dorsal und dorsolateral, 1 Segment
- 7A.71.12 ↔ Fusion von Wirbeln mit Stabilisierung der Wirbelsäule, Zugang dorsal und dorsolateral, 2 Segmente
- 7A.71.13 ↔ Fusion von Wirbeln mit Stabilisierung der Wirbelsäule, Zugang dorsal und dorsolateral, 3 Segmente
- 7A.71.14 ↔ Fusion von Wirbeln mit Stabilisierung der Wirbelsäule, Zugang dorsal und dorsolateral, 4 Segmente
- 7A.71.15 ↔ Fusion von Wirbeln mit Stabilisierung der Wirbelsäule, Zugang dorsal und dorsolateral, 5 Segmente
- 7A.71.16 ↔ Fusion von Wirbeln mit Stabilisierung der Wirbelsäule, Zugang dorsal und dorsolateral, 6 Segmente
- 7A.71.17 ↔ Fusion von Wirbeln mit Stabilisierung der Wirbelsäule, Zugang dorsal und dorsolateral, 7 Segmente
- 7A.71.18 ↔ Fusion von Wirbeln mit Stabilisierung der Wirbelsäule, Zugang dorsal und dorsolateral, 8 Segmente
- 7A.71.1A ↔ Fusion von Wirbeln mit Stabilisierung der Wirbelsäule, Zugang dorsal und dorsolateral, 9 Segmente
- 7A.71.1B ↔ Fusion von Wirbeln mit Stabilisierung der Wirbelsäule, Zugang dorsal und dorsolateral, 10 Segmente
- 7A.71.1C ↔ Fusion von Wirbeln mit Stabilisierung der Wirbelsäule, Zugang dorsal und dorsolateral, 11 Segmente
- 7A.71.1D ↔ Fusion von Wirbeln mit Stabilisierung der Wirbelsäule, Zugang dorsal und dorsolateral, 12 Segmente
- 7A.71.1E ↔ Fusion von Wirbeln mit Stabilisierung der Wirbelsäule, Zugang dorsal und dorsolateral, 13 Segmente
- 7A.71.1F ↔ Fusion von Wirbeln mit Stabilisierung der Wirbelsäule, Zugang dorsal und dorsolateral, 14 und mehr Segmente
- 7A.71.21 ↔ Fusion von Wirbeln mit Stabilisierung der Wirbelsäule, Zugang ventral, 1 Segment
- 7A.71.22 ↔ Fusion von Wirbeln mit Stabilisierung der Wirbelsäule, Zugang ventral, 2 Segmente
- 7A.71.23 ↔ Fusion von Wirbeln mit Stabilisierung der Wirbelsäule, Zugang ventral, 3 Segmente
- 7A.71.24 ↔ Fusion von Wirbeln mit Stabilisierung der Wirbelsäule, Zugang ventral, 4 Segmente
- 7A.71.25 ↔ Fusion von Wirbeln mit Stabilisierung der Wirbelsäule, Zugang ventral, 5 Segmente
- 7A.71.26 ↔ Fusion von Wirbeln mit Stabilisierung der Wirbelsäule, Zugang ventral, 6 Segmente
- 7A.71.27 ↔ Fusion von Wirbeln mit Stabilisierung der Wirbelsäule, Zugang ventral, 7 Segmente
- 7A.71.28 ↔ Fusion von Wirbeln mit Stabilisierung der Wirbelsäule, Zugang ventral, 8 Segmente
- 7A.71.2A ↔ Fusion von Wirbeln mit Stabilisierung der Wirbelsäule, Zugang ventral, 9 Segmente
- 7A.71.2B ↔ Fusion von Wirbeln mit Stabilisierung der Wirbelsäule, Zugang ventral, 10 Segmente
- 7A.71.2C ↔ Fusion von Wirbeln mit Stabilisierung der Wirbelsäule, Zugang ventral, 11 Segmente
- 7A.71.2D ↔ Fusion von Wirbeln mit Stabilisierung der Wirbelsäule, Zugang ventral, 12 Segmente
- 7A.71.2E ↔ Fusion von Wirbeln mit Stabilisierung der Wirbelsäule, Zugang ventral, 13 Segmente
- 7A.71.2F ↔ Fusion von Wirbeln mit Stabilisierung der Wirbelsäule, Zugang ventral, 14 und mehr Segmente
- 7A.72.11 ↔ Dynamische Stabilisierung der Wirbelsäule, Zugang dorsal und dorsolateral, 1 Segment
- 7A.72.12 ↔ Dynamische Stabilisierung der Wirbelsäule, Zugang dorsal und dorsolateral, 2 Segmente
- 7A.72.13 ↔ Dynamische Stabilisierung der Wirbelsäule, Zugang dorsal und dorsolateral, 3 Segmente
- 7A.72.14 ↔ Dynamische Stabilisierung der Wirbelsäule, Zugang dorsal und dorsolateral, 4 Segmente
- 7A.72.15 ↔ Dynamische Stabilisierung der Wirbelsäule, Zugang dorsal und dorsolateral, 5 Segmente
- 7A.72.16 ↔ Dynamische Stabilisierung der Wirbelsäule, Zugang dorsal und dorsolateral, 6 Segmente
- 7A.72.17 ↔ Dynamische Stabilisierung der Wirbelsäule, Zugang dorsal und dorsolateral, 7 Segmente
- 7A.72.18 ↔ Dynamische Stabilisierung der Wirbelsäule, Zugang dorsal und dorsolateral, 8 Segmente
- 7A.72.1A ↔ Dynamische Stabilisierung der Wirbelsäule, Zugang dorsal und dorsolateral, 9 Segmente
- 7A.72.1B ↔ Dynamische Stabilisierung der Wirbelsäule, Zugang dorsal und dorsolateral, 10 Segmente
- 7A.72.1C ↔ Dynamische Stabilisierung der Wirbelsäule, Zugang dorsal und dorsolateral, 11 Segmente
- 7A.72.1D ↔ Dynamische Stabilisierung der Wirbelsäule, Zugang dorsal und dorsolateral, 12 Segmente
- 7A.72.1E ↔ Dynamische Stabilisierung der Wirbelsäule, Zugang dorsal und dorsolateral, 13 Segmente
- 7A.72.1F ↔ Dynamische Stabilisierung der Wirbelsäule, Zugang dorsal und dorsolateral, 14 und mehr Segmente
- 7A.72.21 ↔ Dynamische Stabilisierung der Wirbelsäule, Zugang ventral, 1 Segment
- 7A.72.22 ↔ Dynamische Stabilisierung der Wirbelsäule, Zugang ventral, 2 Segmente
- 7A.72.23 ↔ Dynamische Stabilisierung der Wirbelsäule, Zugang ventral, 3 Segmente
- 7A.72.24 ↔ Dynamische Stabilisierung der Wirbelsäule, Zugang ventral, 4 Segmente
- 7A.72.25 ↔ Dynamische Stabilisierung der Wirbelsäule, Zugang ventral, 5 Segmente
- 7A.72.26 ↔ Dynamische Stabilisierung der Wirbelsäule, Zugang ventral, 6 Segmente
- 7A.72.27 ↔ Dynamische Stabilisierung der Wirbelsäule, Zugang ventral, 7 Segmente
- 7A.72.28 ↔ Dynamische Stabilisierung der Wirbelsäule, Zugang ventral, 8 Segmente
- 7A.72.2A ↔ Dynamische Stabilisierung der Wirbelsäule, Zugang ventral, 9 Segmente
- 7A.72.2B ↔ Dynamische Stabilisierung der Wirbelsäule, Zugang ventral, 10 Segmente
- 7A.72.2C ↔ Dynamische Stabilisierung der Wirbelsäule, Zugang ventral, 11 Segmente

- 7A.74.2D ↔ Fusion von Wirbeln zur Stellungskorrektur, Zugang ventral, 12 Segmente
- 7A.74.2E ↔ Fusion von Wirbeln zur Stellungskorrektur, Zugang ventral, 13 Segmente
- 7A.74.2F ↔ Fusion von Wirbeln zur Stellungskorrektur, Zugang ventral, 14 und mehr Segmente

Prozedur B61-13

- 7A.71.13 ↔ Fusion von Wirbeln mit Stabilisierung der Wirbelsäule, Zugang dorsal und dorsolateral, 3 Segmente
- 7A.71.14 ↔ Fusion von Wirbeln mit Stabilisierung der Wirbelsäule, Zugang dorsal und dorsolateral, 4 Segmente
- 7A.71.15 ↔ Fusion von Wirbeln mit Stabilisierung der Wirbelsäule, Zugang dorsal und dorsolateral, 5 Segmente
- 7A.71.16 ↔ Fusion von Wirbeln mit Stabilisierung der Wirbelsäule, Zugang dorsal und dorsolateral, 6 Segmente
- 7A.71.26 ↔ Fusion von Wirbeln mit Stabilisierung der Wirbelsäule, Zugang ventral, 6 Segmente
- 7A.72.13 ↔ Dynamische Stabilisierung der Wirbelsäule, Zugang dorsal und dorsolateral, 3 Segmente
- 7A.72.14 ↔ Dynamische Stabilisierung der Wirbelsäule, Zugang dorsal und dorsolateral, 4 Segmente
- 7A.72.15 ↔ Dynamische Stabilisierung der Wirbelsäule, Zugang dorsal und dorsolateral, 5 Segmente
- 7A.72.16 ↔ Dynamische Stabilisierung der Wirbelsäule, Zugang dorsal und dorsolateral, 6 Segmente
- 7A.72.23 ↔ Dynamische Stabilisierung der Wirbelsäule, Zugang ventral, 3 Segmente
- 7A.72.24 ↔ Dynamische Stabilisierung der Wirbelsäule, Zugang ventral, 4 Segmente
- 7A.72.25 ↔ Dynamische Stabilisierung der Wirbelsäule, Zugang ventral, 5 Segmente
- 7A.72.26 ↔ Dynamische Stabilisierung der Wirbelsäule, Zugang ventral, 6 Segmente
- 7A.74.13 ↔ Fusion von Wirbeln zur Stellungskorrektur, Zugang dorsal und dorsolateral, 3 Segmente
- 7A.74.14 ↔ Fusion von Wirbeln zur Stellungskorrektur, Zugang dorsal und dorsolateral, 4 Segmente
- 7A.74.15 ↔ Fusion von Wirbeln zur Stellungskorrektur, Zugang dorsal und dorsolateral, 5 Segmente
- 7A.74.16 ↔ Fusion von Wirbeln zur Stellungskorrektur, Zugang dorsal und dorsolateral, 6 Segmente
- 7A.74.23 ↔ Fusion von Wirbeln zur Stellungskorrektur, Zugang ventral, 3 Segmente
- 7A.74.24 ↔ Fusion von Wirbeln zur Stellungskorrektur, Zugang ventral, 4 Segmente
- 7A.74.25 ↔ Fusion von Wirbeln zur Stellungskorrektur, Zugang ventral, 5 Segmente
- 7A.74.26 ↔ Fusion von Wirbeln zur Stellungskorrektur, Zugang ventral, 6 Segmente

Prozedur B61-14

- 99.C2.1D †↔ Pflege-Komplexbehandlung bei Erwachsenen, 51 bis 55 Aufwandspunkte
- 99.C2.1E †↔ Pflege-Komplexbehandlung bei Erwachsenen, 56 bis 60 Aufwandspunkte
- 99.C2.1F †↔ Pflege-Komplexbehandlung bei Erwachsenen, 61 bis 65 Aufwandspunkte
- 99.C2.1G †↔ Pflege-Komplexbehandlung bei Erwachsenen, 66 bis 70 Aufwandspunkte
- 99.C2.1H †↔ Pflege-Komplexbehandlung bei Erwachsenen, 71 bis 80 Aufwandspunkte
- 99.C2.1I †↔ Pflege-Komplexbehandlung bei Erwachsenen, 81 bis 90 Aufwandspunkte
- 99.C2.1J †↔ Pflege-Komplexbehandlung bei Erwachsenen, 91 bis 100 Aufwandspunkte
- 99.C2.1K †↔ Pflege-Komplexbehandlung bei Erwachsenen, 101 bis 125 Aufwandspunkte
- 99.C2.1L †↔ Pflege-Komplexbehandlung bei Erwachsenen, 126 bis 150 Aufwandspunkte
- 99.C2.1M †↔ Pflege-Komplexbehandlung bei Erwachsenen, 151 bis 175 Aufwandspunkte
- 99.C2.1N †↔ Pflege-Komplexbehandlung bei Erwachsenen, 176 bis 200 Aufwandspunkte
- 99.C2.1O †↔ Pflege-Komplexbehandlung bei Erwachsenen, 201 bis 225 Aufwandspunkte
- 99.C2.1P †↔ Pflege-Komplexbehandlung bei Erwachsenen, 226 bis 250 Aufwandspunkte
- 99.C2.1Q †↔ Pflege-Komplexbehandlung bei Erwachsenen, 251 bis 275 Aufwandspunkte
- 99.C2.1R †↔ Pflege-Komplexbehandlung bei Erwachsenen, 276 bis 300 Aufwandspunkte
- 99.C2.1S †↔ Pflege-Komplexbehandlung bei Erwachsenen, 301 bis 350 Aufwandspunkte
- 99.C2.1T †↔ Pflege-Komplexbehandlung bei Erwachsenen, 351 bis 400 Aufwandspunkte
- 99.C2.1U †↔ Pflege-Komplexbehandlung bei Erwachsenen, 401 bis 450 Aufwandspunkte
- 99.C2.1V †↔ Pflege-Komplexbehandlung bei Erwachsenen, 451 bis 500 Aufwandspunkte
- 99.C2.1W †↔ Pflege-Komplexbehandlung bei Erwachsenen, 501 bis 600 Aufwandspunkte
- 99.C2.1Y †↔ Pflege-Komplexbehandlung bei Erwachsenen, 601 bis 700 Aufwandspunkte
- 99.C2.21 †↔ Pflege-Komplexbehandlung bei Erwachsenen, 701 bis 800 Aufwandspunkte
- 99.C2.22 †↔ Pflege-Komplexbehandlung bei Erwachsenen, 801 bis 900 Aufwandspunkte
- 99.C2.23 †↔ Pflege-Komplexbehandlung bei Erwachsenen, 901 bis 1000 Aufwandspunkte
- 99.C2.24 †↔ Pflege-Komplexbehandlung bei Erwachsenen, 1001 bis 1100 Aufwandspunkte
- 99.C2.25 †↔ Pflege-Komplexbehandlung bei Erwachsenen, 1101 bis 1200 Aufwandspunkte
- 99.C2.26 †↔ Pflege-Komplexbehandlung bei Erwachsenen, 1201 bis 1300 Aufwandspunkte
- 99.C2.27 †↔ Pflege-Komplexbehandlung bei Erwachsenen, 1301 bis 1400 Aufwandspunkte
- 99.C2.28 †↔ Pflege-Komplexbehandlung bei Erwachsenen, 1401 bis 1500 Aufwandspunkte
- 99.C2.2A †↔ Pflege-Komplexbehandlung bei Erwachsenen, 1501 bis 1600 Aufwandspunkte
- 99.C2.2B †↔ Pflege-Komplexbehandlung bei Erwachsenen, 1601 bis 1700 Aufwandspunkte
- 99.C2.2C †↔ Pflege-Komplexbehandlung bei Erwachsenen, 1701 bis 1800 Aufwandspunkte
- 99.C2.2D †↔ Pflege-Komplexbehandlung bei Erwachsenen, 1801 bis 1900 Aufwandspunkte
- 99.C2.2E †↔ Pflege-Komplexbehandlung bei Erwachsenen, 1901 bis 2000 Aufwandspunkte

Prozedur B61-15

7A.71.11 ↔ Fusion von Wirbeln mit Stabilisierung der Wirbelsäule, Zugang dorsal und dorsolateral, 1 Segment	7A.73.12 ↔ Nicht-dynamische Stabilisierung der Wirbelsäule durch Osteosynthese ohne Fusion der Wirbel, Zugang dorsal und dorsolateral, 2 Segmente
7A.71.12 ↔ Fusion von Wirbeln mit Stabilisierung der Wirbelsäule, Zugang dorsal und dorsolateral, 2 Segmente	7A.73.21 ↔ Nicht-dynamische Stabilisierung der Wirbelsäule durch Osteosynthese ohne Fusion der Wirbel, Zugang ventral, 1 Segment
7A.71.21 ↔ Fusion von Wirbeln mit Stabilisierung der Wirbelsäule, Zugang ventral, 1 Segment	7A.73.22 ↔ Nicht-dynamische Stabilisierung der Wirbelsäule durch Osteosynthese ohne Fusion der Wirbel, Zugang ventral, 2 Segmente
7A.71.22 ↔ Fusion von Wirbeln mit Stabilisierung der Wirbelsäule, Zugang ventral, 2 Segmente	7A.74.11 ↔ Fusion von Wirbeln zur Stellungskorrektur, Zugang dorsal und dorsolateral, 1 Segment
7A.72.11 ↔ Dynamische Stabilisierung der Wirbelsäule, Zugang dorsal und dorsolateral, 1 Segment	7A.74.12 ↔ Fusion von Wirbeln zur Stellungskorrektur, Zugang dorsal und dorsolateral, 2 Segmente
7A.72.12 ↔ Dynamische Stabilisierung der Wirbelsäule, Zugang dorsal und dorsolateral, 2 Segmente	7A.74.21 ↔ Fusion von Wirbeln zur Stellungskorrektur, Zugang ventral, 1 Segment
7A.72.21 ↔ Dynamische Stabilisierung der Wirbelsäule, Zugang ventral, 1 Segment	7A.74.22 ↔ Fusion von Wirbeln zur Stellungskorrektur, Zugang ventral, 2 Segmente
7A.72.22 ↔ Dynamische Stabilisierung der Wirbelsäule, Zugang ventral, 2 Segmente	
7A.73.11 ↔ Nicht-dynamische Stabilisierung der Wirbelsäule durch Osteosynthese ohne Fusion der Wirbel, Zugang dorsal und dorsolateral, 1 Segment	

Prozedur B61-16

00.9A.61 ‡↔ Verwendung von präoperativ patientenindividuell mittels 3D-Bildgebung gefertigten Implantaten	00.9A.64 ‡↔ Verwendung von präoperativ patientenindividuell mittels 3D-Bildgebung sowie 3D-Drucker gefertigte Implantate
00.9A.62 ‡↔ Verwendung von präoperativ patientenindividuell mittels 3D-Bildgebung angepassten Implantaten	
00.9A.63 ‡↔ Intraoperative Anwendung von präoperativ mittels 3D-Bildgebung individuell gefertigter Schablonen zur Navigation (beinhaltet: Schnitt, Bohrung, Positionierung)	

Diagnose B61-2

G82.00 Schlanne Paraparese und Paraplegie: Akute komplette Querschnittlähmung nichttraumatischer Genese	G82.30 Schlanne Tetraparese und Tetraplegie: Akute komplette Querschnittlähmung nichttraumatischer Genese
G82.01 Schlanne Paraparese und Paraplegie: Akute inkomplette Querschnittlähmung nichttraumatischer Genese	G82.31 Schlanne Tetraparese und Tetraplegie: Akute inkomplette Querschnittlähmung nichttraumatischer Genese
G82.10 Spastische Paraparese und Paraplegie: Akute komplette Querschnittlähmung nichttraumatischer Genese	G82.40 Spastische Tetraparese und Tetraplegie: Akute komplette Querschnittlähmung nichttraumatischer Genese
G82.11 Spastische Paraparese und Paraplegie: Akute inkomplette Querschnittlähmung nichttraumatischer Genese	G82.41 Spastische Tetraparese und Tetraplegie: Akute inkomplette Querschnittlähmung nichttraumatischer Genese
G82.20 Paraparese und Paraplegie, nicht näher bezeichnet: Akute komplette Querschnittlähmung nichttraumatischer Genese	G82.50 Tetraparese und Tetraplegie, nicht näher bezeichnet: Akute komplette Querschnittlähmung nichttraumatischer Genese
G82.21 Paraparese und Paraplegie, nicht näher bezeichnet: Akute inkomplette Querschnittlähmung nichttraumatischer Genese	G82.51 Tetraparese und Tetraplegie, nicht näher bezeichnet: Akute inkomplette Querschnittlähmung nichttraumatischer Genese

Diagnose B61-3

L89.20 Dekubitus, Stadium 3: Kopf	L89.29 Dekubitus, Stadium 3: Sonstige und nicht näher bezeichnete Lokalisationen
L89.21 Dekubitus, Stadium 3: Obere Extremität	L89.30 Dekubitus, Stadium 4: Kopf
L89.22 Dekubitus, Stadium 3: Dornfortsätze	L89.31 Dekubitus, Stadium 4: Obere Extremität
L89.23 Dekubitus, Stadium 3: Beckenkamm	L89.32 Dekubitus, Stadium 4: Dornfortsätze
L89.24 Dekubitus, Stadium 3: Kreuzbein	L89.33 Dekubitus, Stadium 4: Beckenkamm
L89.25 Dekubitus, Stadium 3: Sitzbein	L89.34 Dekubitus, Stadium 4: Kreuzbein
L89.26 Dekubitus, Stadium 3: Trochanter	L89.35 Dekubitus, Stadium 4: Sitzbein
L89.27 Dekubitus, Stadium 3: Ferse	L89.36 Dekubitus, Stadium 4: Trochanter
L89.28 Dekubitus, Stadium 3: Sonstige Lokalisationen der unteren Extremität	L89.37 Dekubitus, Stadium 4: Ferse

L89.38 Dekubitus, Stadium 4: Sonstige Lokalisationen der unteren Extremität

L89.39 Dekubitus, Stadium 4: Sonstige und nicht näher bezeichnete Lokalisationen

Prozedur B61-4

99.B8.44 ‡↔ IMC-Komplexbehandlung im Kindesalter, 197 bis 392 Aufwandspunkte

99.B8.54 ‡↔ IMC-Komplexbehandlung im Neugeborenenalter, 197 bis 392 Aufwandspunkte

Prozedur B61-5

99.B7.44 ‡↔ Intensivmedizinische Komplexbehandlung im Kindesalter (Basisprozedur), 197 bis 392 Aufwandspunkte

99.B7.54 ‡↔ Intensivmedizinische Komplexbehandlung im Neugeborenenalter (Basisprozedur), 197 bis 392 Aufwandspunkte

Prozedur B61-6

99.B8.13 ‡↔ IMC-Komplexbehandlung des Erwachsenen, 185 bis 360 Aufwandspunkte

99.B8.14 ‡↔ IMC-Komplexbehandlung des Erwachsenen, 361 bis 552 Aufwandspunkte

Prozedur B61-7

99.B7.14 ‡↔ Intensivmedizinische Komplexbehandlung, 361 bis 552 Aufwandspunkte

Prozedur B61-8

99.B8.14 ‡↔ IMC-Komplexbehandlung des Erwachsenen, 361 bis 552 Aufwandspunkte

Prozedur B61-9

99.B7.13 ‡↔ Intensivmedizinische Komplexbehandlung, 185 bis 360 Aufwandspunkte

99.B7.14 ‡↔ Intensivmedizinische Komplexbehandlung, 361 bis 552 Aufwandspunkte

MDC 01

Krankheiten und Störungen des Nervensystems



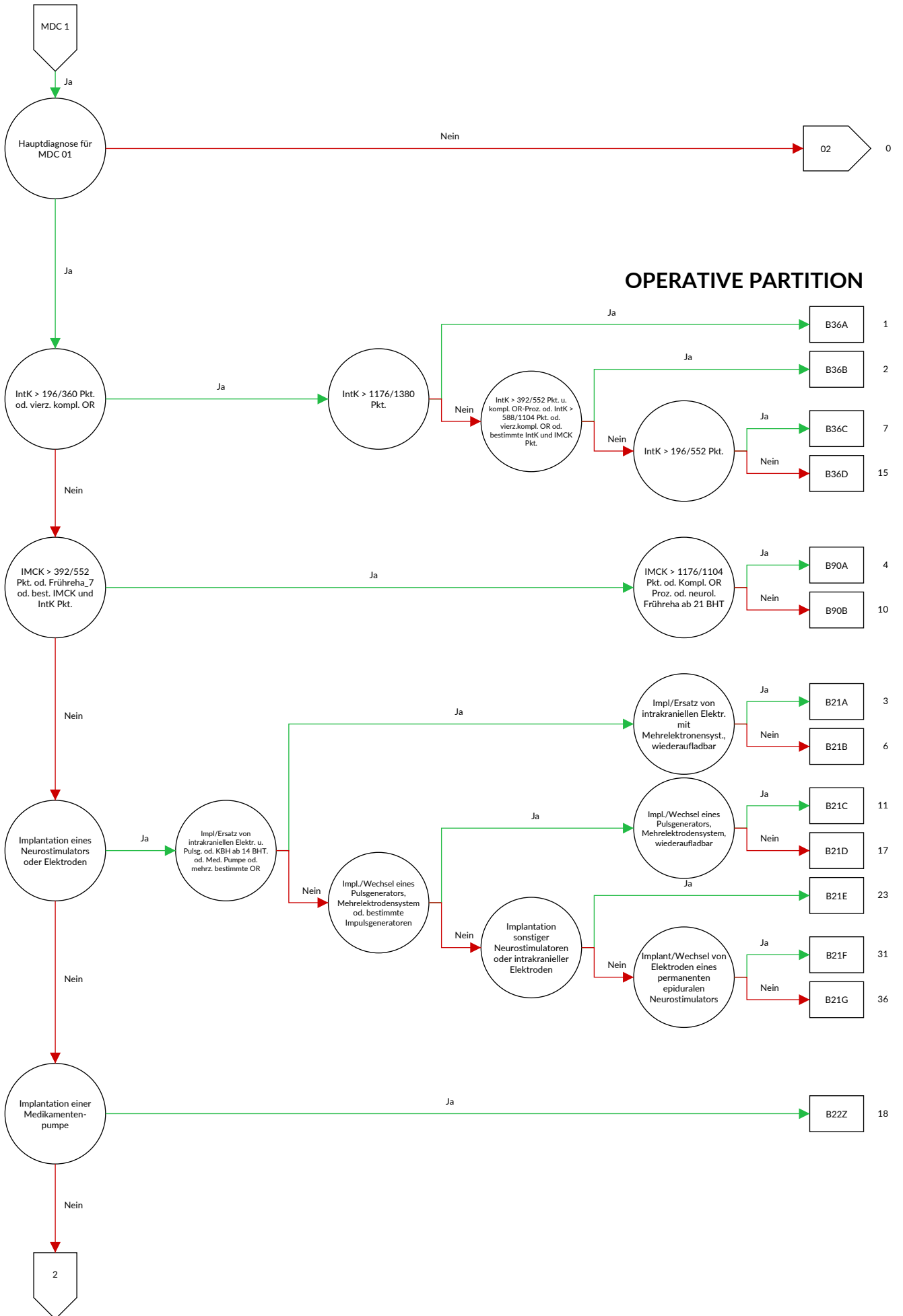

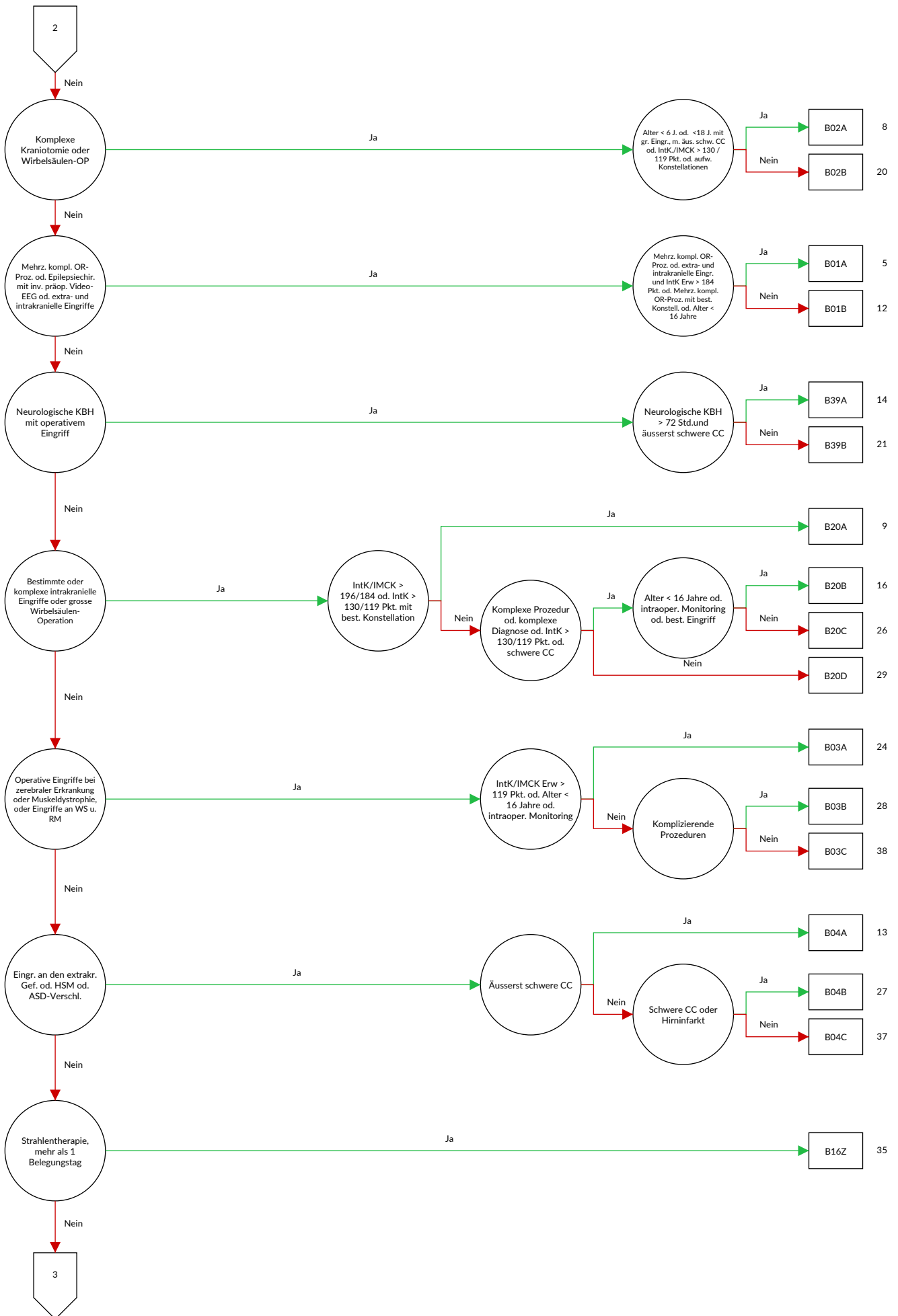

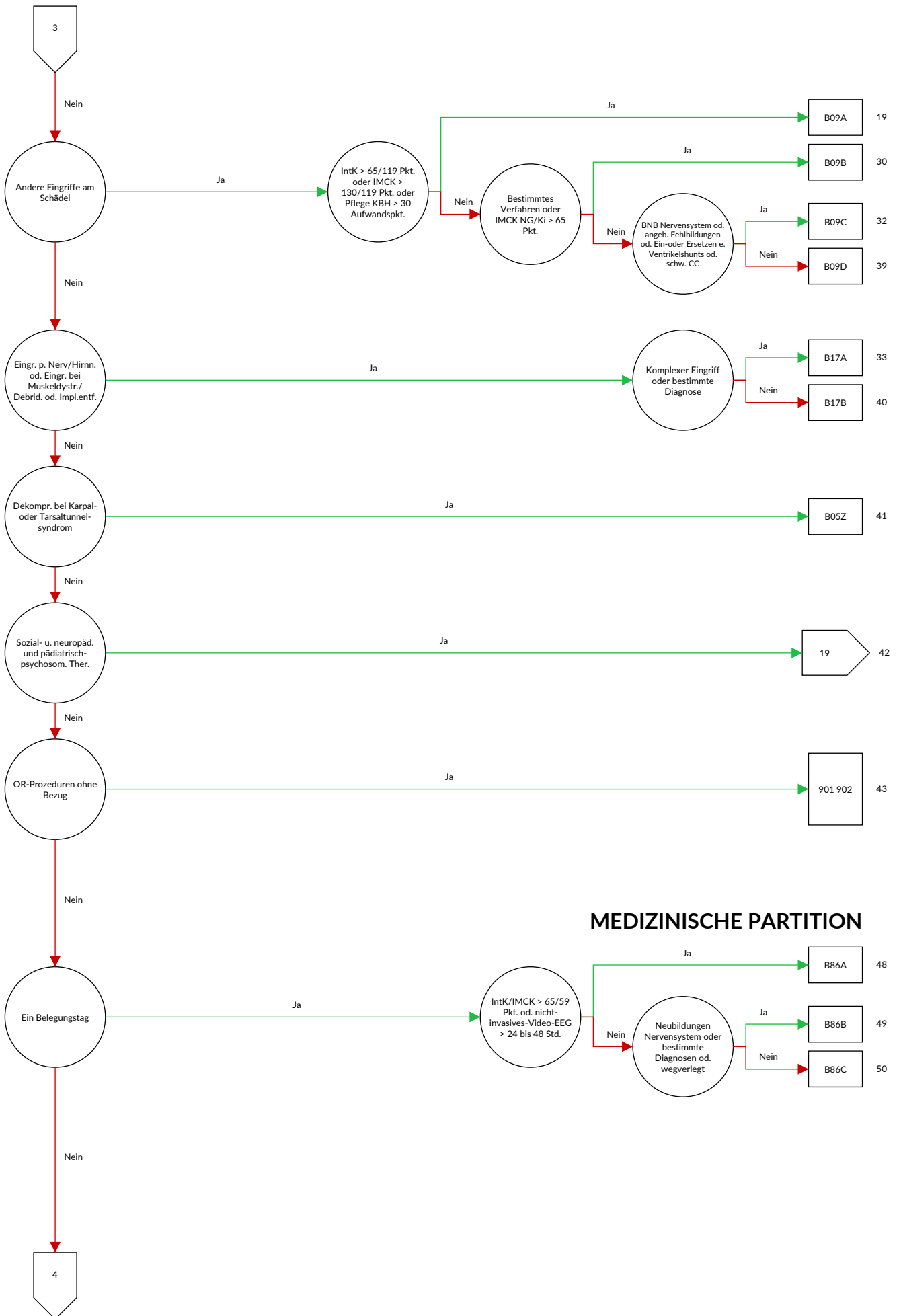

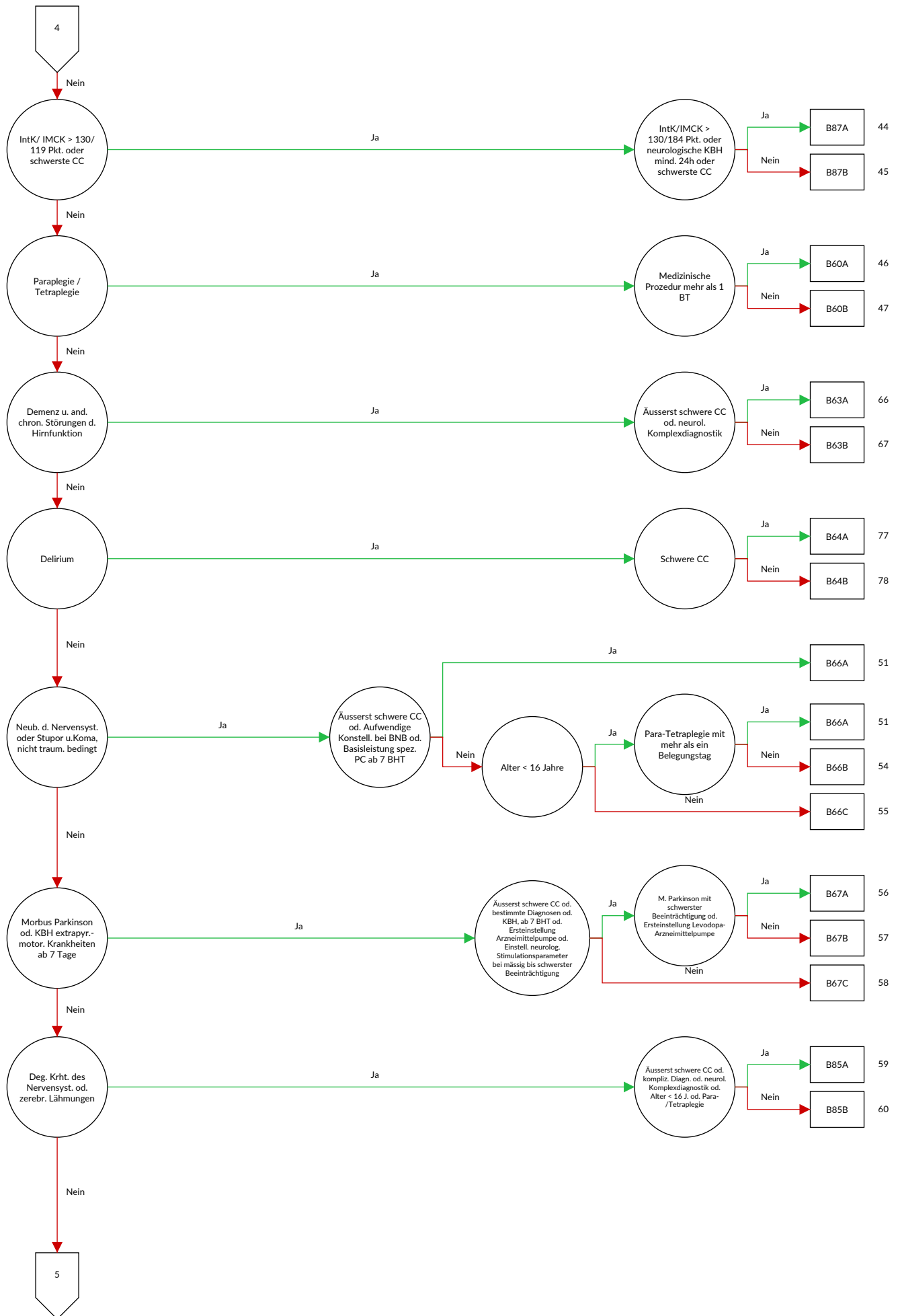

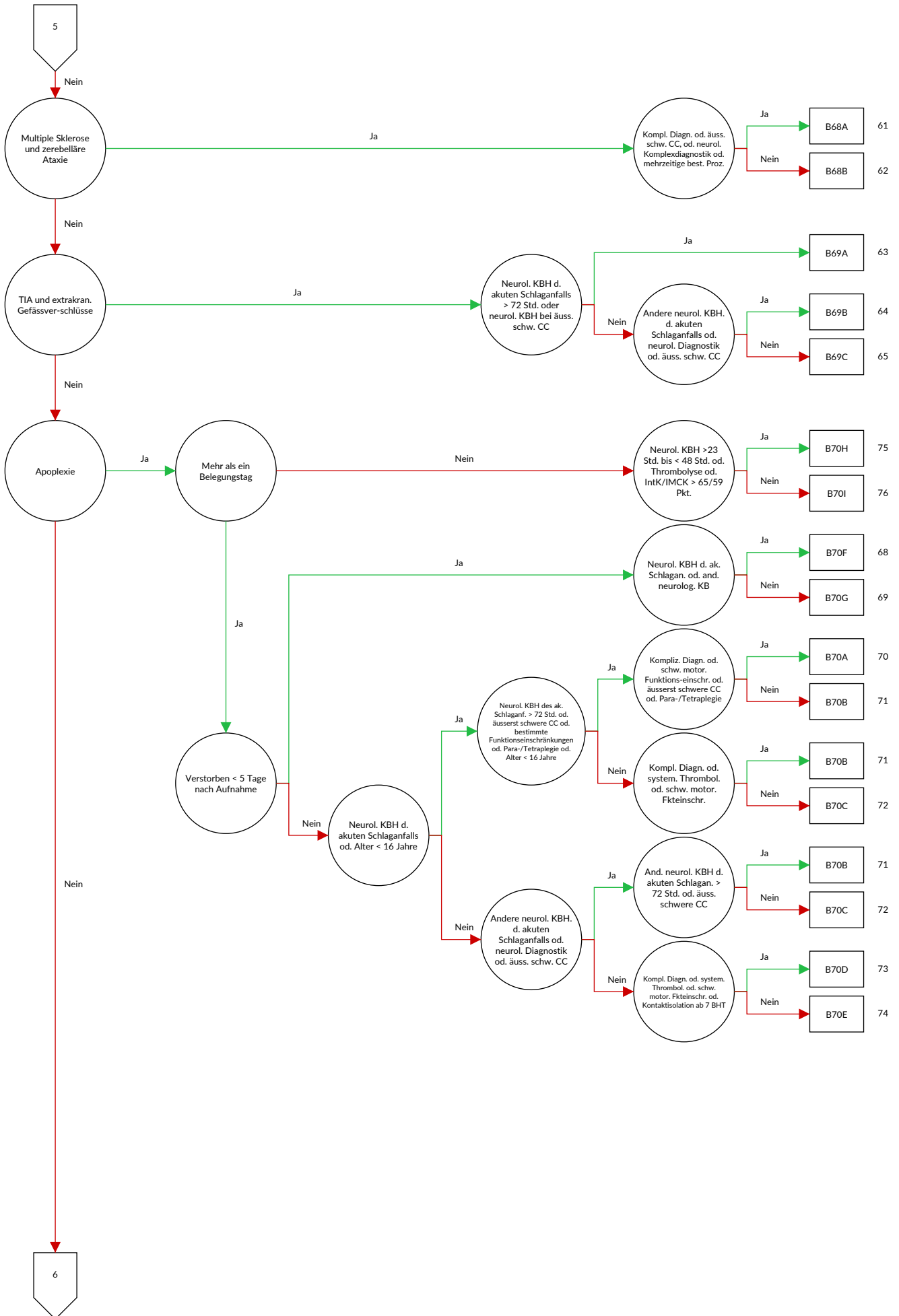

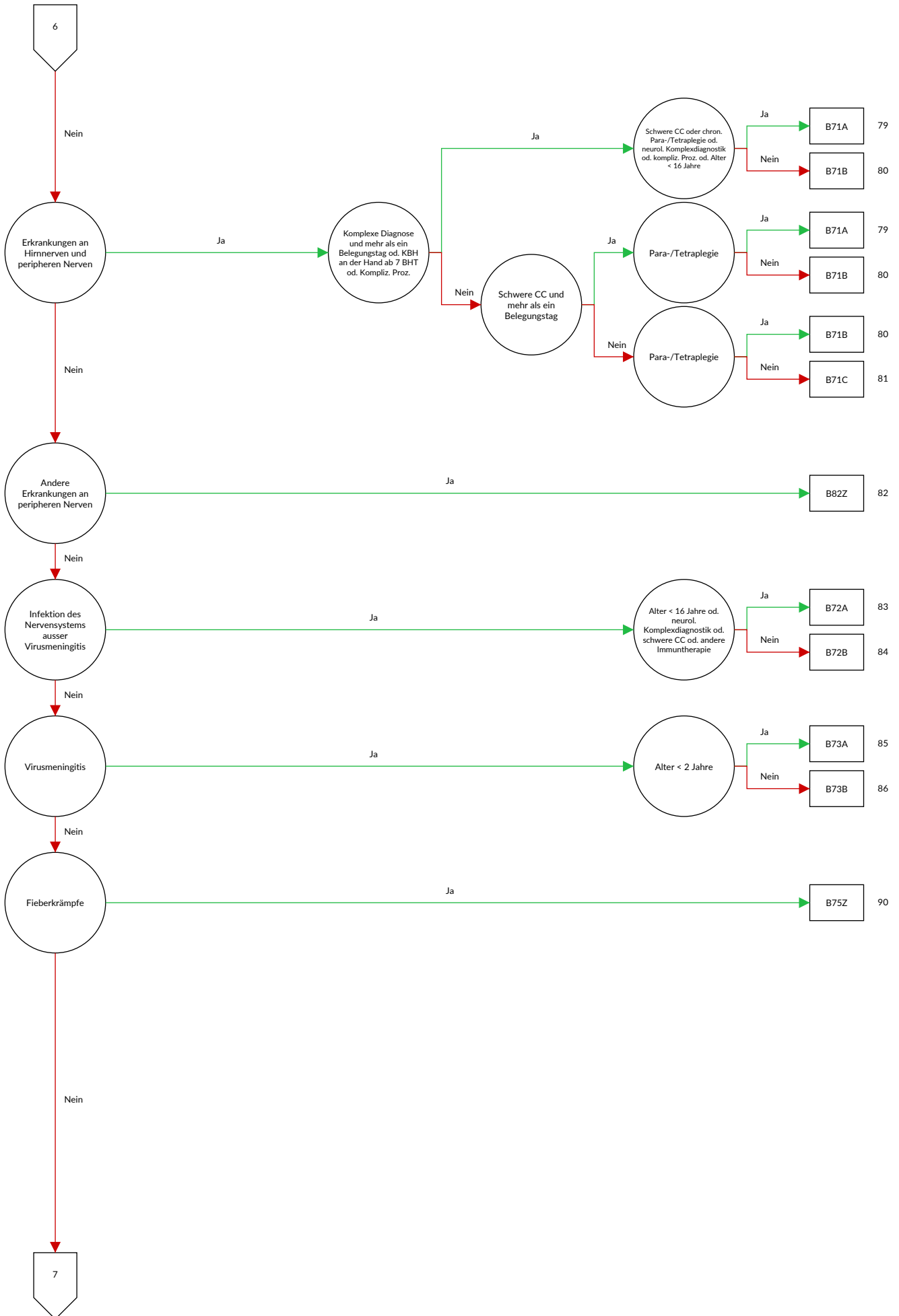

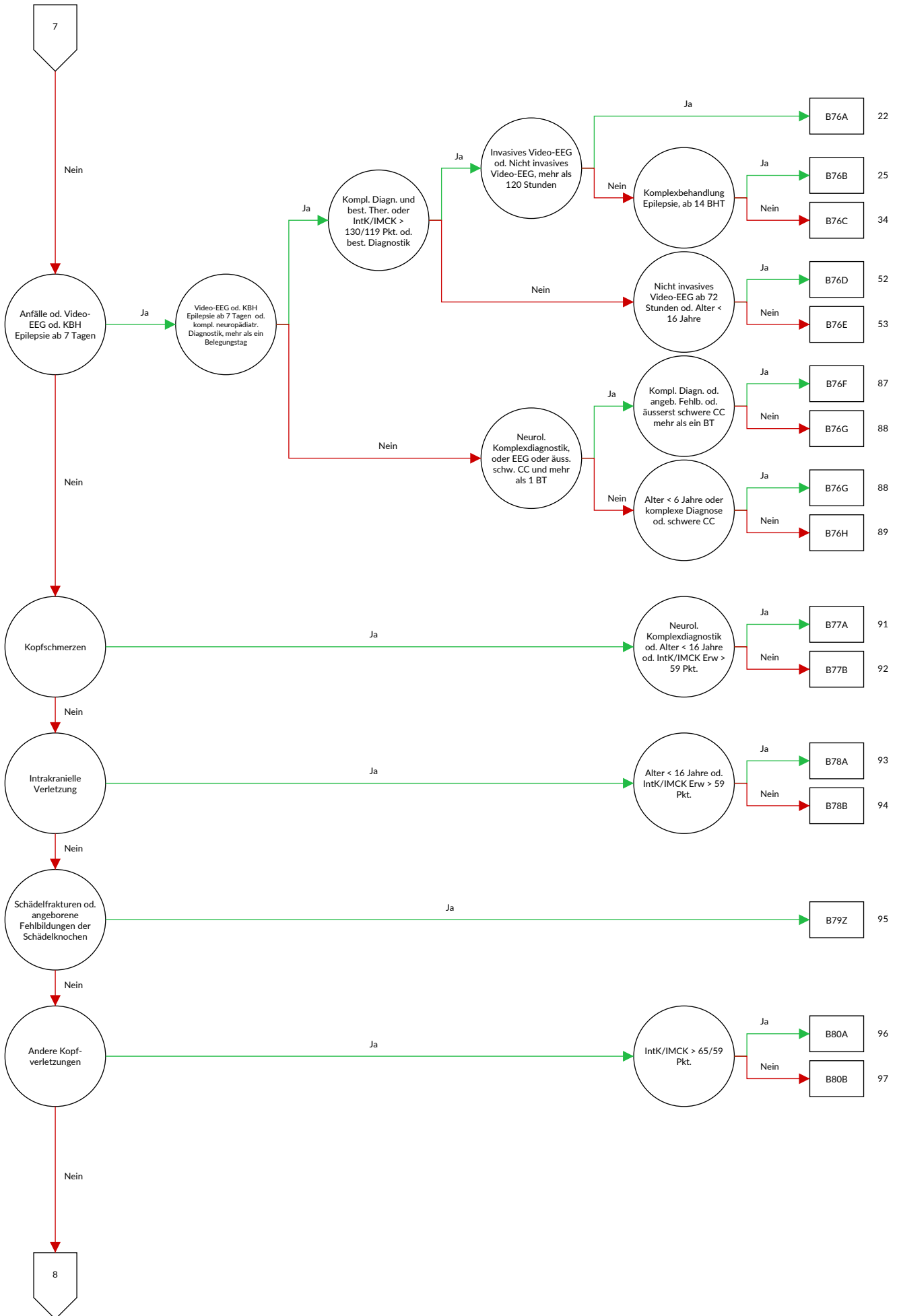

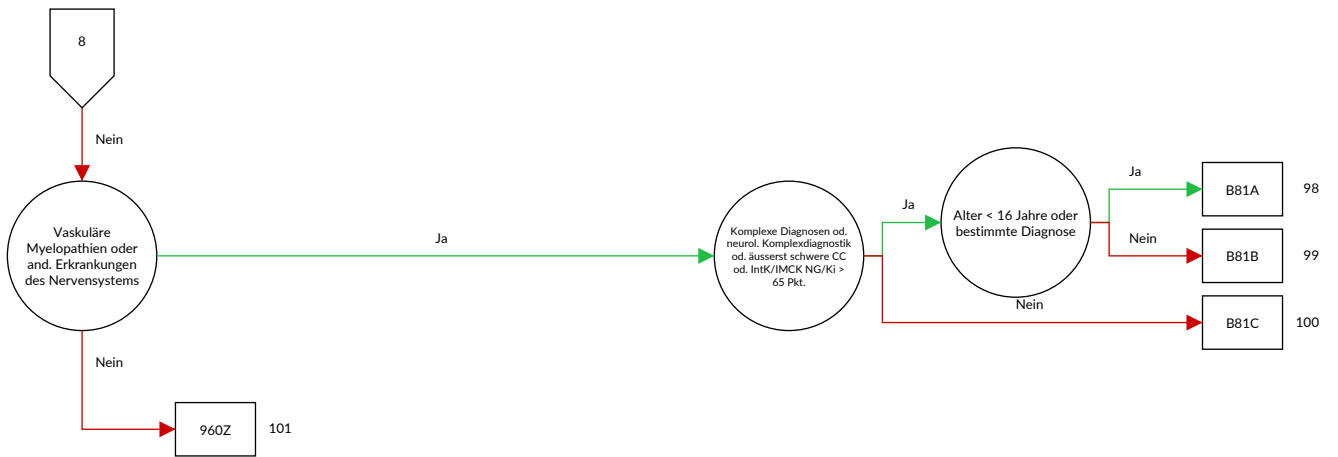

Entscheidungslogik MDC 01 Krankheiten und Störungen des Nervensystems

Hauptdiagnose in Tabelle MDC01-0 oder MDC ist gleich 01 und Definition der Basis-DRG B36 oder Prozedur in Tabelle MDC01-1 oder Definition der Basis-DRG B22 oder Prozedur in Tabelle MDC01-2

Diagnose MDC01-0

A06.6	Hirnabszess durch Amöben {G07}	A87.9	Virusmeningitis, nicht näher bezeichnet
A17.0	Tuberkulöse Meningitis {G01}	A88.0	Fieber und Exanthem durch Enteroviren [Boston-Exanthem]
A17.1	Meningeales Tuberkulom {G07}		
A17.8	Sonstige Tuberkulose des Nervensystems	A88.1	Epidemischer Schwindel
A17.9	Tuberkulose des Nervensystems, nicht näher bezeichnet {G99.8}	A88.8	Sonstige näher bezeichnete Virusinfektionen des Zentralnervensystems
A20.3	Pestmeningitis	A89	Virusinfektion des Zentralnervensystems, nicht näher bezeichnet
A27.8	Sonstige Formen der Leptospirose		
A32.1	Meningitis und Meningoenzephalitis durch Listorien	A92.2	Venezolanisches Pferdefieber
A39.0	Meningokokkenmeningitis {G01}	B00.3	Meningitis durch Herpesviren {G02.0}
A50.4	Koninatale spätauf tretende Neurosyphilis [Juvenile Neurosyphilis]	B00.4	Enzephalitis durch Herpesviren {G05.1}
A52.1	Floride Neurosyphilis	B01.0	Varizellen-Meningitis {G02.0}
A52.2	Asymptomatische Neurosyphilis	B01.1	Varizellen-Enzephalitis {G05.1}
A52.3	Neurosyphilis, nicht näher bezeichnet	B02.0	Zoster-Enzephalitis {G05.1}
A80.0	Akute paralytische Poliomyelitis durch Impfvirus	B02.1	Zoster-Meningitis {G02.0}
A80.1	Akute paralytische Poliomyelitis durch importiertes Wildvirus	B02.2	Zoster mit Beteiligung anderer Abschnitte des Nervensystems
A80.2	Akute paralytische Poliomyelitis durch einheimisches Wildvirus	B05.0	Masern, kompliziert durch Enzephalitis {G05.1}
A80.3	Sonstige und nicht näher bezeichnete akute paralytische Poliomyelitis	B05.1	Masern, kompliziert durch Meningitis {G02.0}
A80.9	Akute Poliomyelitis, nicht näher bezeichnet	B06.0	Röteln mit neurologischen Komplikationen
A81.0	Creutzfeldt-Jakob-Krankheit	B26.1	Mumps-Meningitis {G02.0}
A81.1	Subakute sklerosierende Panenzephalitis	B26.2	Mumps-Enzephalitis {G05.1}
A81.2	Progressive multifokale Leukenzephalopathie	B37.5	Candida-Meningitis {G02.1}
A81.8	Sonstige atypische Virusinfektionen des Zentralnervensystems	B38.4	Kokzidioidomykose der Meningen {G02.1}
A81.9	Atypische Virusinfektion des Zentralnervensystems, nicht näher bezeichnet	B45.1	Kryptokokkose des Gehirns
A82.0	Wildtier-Tollwut	B46.1	Rhinozerebrale Mukormykose
A82.1	Haustier-Tollwut	B50.0	Malaria tropica mit zerebralen Komplikationen
A82.9	Tollwut, nicht näher bezeichnet	B58.2	Meningoenzephalitis durch Toxoplasmen {G05.2}
A83.0	Japanische Enzephalitis	B69.0	Zystizerkose des Zentralnervensystems
A83.1	Westliche Pferdeenzephalitis [Western-Equine-Encephalitis]	B90.0	Folgezustände einer Tuberkulose des Zentralnervensystems
A83.2	Östliche Pferdeenzephalitis [Eastern-Equine-Encephalitis]	B91	Folgezustände der Poliomyelitis
A83.3	St.-Louis-Enzephalitis	B94.1	Folgezustände der Virusenzenephalitis
A83.4	Australische Enzephalitis	C41.01	Bösartige Neubildung des Knochens und des Gelenkknorpels: Kraniofazial
A83.5	Kalifornische Enzephalitis	C69.6	Bösartige Neubildung: Orbita
A83.6	Rocio-Virusenzephalitis	C70.0	Bösartige Neubildung: Hirnhäute
A83.8	Sonstige Virusenzephalitis, durch Moskitos übertragen	C70.1	Bösartige Neubildung: Rückenmarkhäute
A83.9	Virusenzephalitis, durch Moskitos übertragen, nicht näher bezeichnet	C70.9	Bösartige Neubildung: Meningen, nicht näher bezeichnet
A84.0	Fernöstliche Enzephalitis, durch Zecken übertragen [Russische Frühsommer-Enzephalitis]	C71.0	Bösartige Neubildung: Zerebrum, ausgenommen Hirnlappen und Ventrikel
A84.1	Mitteleuropäische Enzephalitis, durch Zecken übertragen	C71.1	Bösartige Neubildung: Frontallappen
A84.8	Sonstige Virusenzephalitis, durch Zecken übertragen	C71.2	Bösartige Neubildung: Temporallappen
A84.9	Virusenzephalitis, durch Zecken übertragen, nicht näher bezeichnet	C71.3	Bösartige Neubildung: Parietallappen
A85.0	Enzephalitis durch Enteroviren {G05.1}	C71.4	Bösartige Neubildung: Okzipitallappen
A85.1	Enzephalitis durch Adenoviren {G05.1}	C71.5	Bösartige Neubildung: Hirnventrikel
A85.2	Virusenzephalitis, durch Arthropoden übertragen, nicht näher bezeichnet	C71.6	Bösartige Neubildung: Zerebellum
A85.8	Sonstige näher bezeichnete Virusenzephalitis	C71.7	Bösartige Neubildung: Hirnstamm
A86	Virusenzephalitis, nicht näher bezeichnet	C71.8	Bösartige Neubildung: Gehirn, mehrere Teilbereiche überlappend
A87.0	Meningitis durch Enteroviren {G02.0}	C71.9	Bösartige Neubildung: Gehirn, nicht näher bezeichnet
A87.1	Meningitis durch Adenoviren {G02.0}	C72.0	Bösartige Neubildung: Rückenmark
A87.2	Lymphozytäre Choriomeningitis	C72.1	Bösartige Neubildung: Cauda equina
A87.8	Sonstige Virusmeningitis	C72.2	Bösartige Neubildung: Nn. olfactorii [I. Hirnnerv]
		C72.3	Bösartige Neubildung: N. opticus [II. Hirnnerv]
		C72.4	Bösartige Neubildung: N. vestibulocochlearis [VIII. Hirnnerv]
		C72.5	Bösartige Neubildung: Sonstige und nicht näher bezeichnete Hirnnerven

C72.8	Bösartige Neubildung: Gehirn und andere Teile des Zentralnervensystems, mehrere Teilbereiche überlappend	D44.6	Neubildung unsicheren oder unbekanntem Verhaltens: Glomus caroticum
C72.9	Bösartige Neubildung: Zentralnervensystem, nicht näher bezeichnet	D44.7	Neubildung unsicheren oder unbekanntem Verhaltens: Glomus aorticum und sonstige Paraganglien
C75.1	Bösartige Neubildung: Hypophyse	E03.5	Myxödemkoma
C75.2	Bösartige Neubildung: Ductus craniopharyngealis	E10.40	Diabetes mellitus, Typ 1: Mit neurologischen Komplikationen: Nicht als entgleist bezeichnet
C75.3	Bösartige Neubildung: Epiphyse [Glandula pinealis] [Zirbeldrüse]	E10.41	Diabetes mellitus, Typ 1: Mit neurologischen Komplikationen: Als entgleist bezeichnet
C75.4	Bösartige Neubildung: Glomus caroticum	E11.40	Diabetes mellitus, Typ 2: Mit neurologischen Komplikationen: Nicht als entgleist bezeichnet
C75.5	Bösartige Neubildung: Glomus aorticum und sonstige Paraganglien	E11.41	Diabetes mellitus, Typ 2: Mit neurologischen Komplikationen: Als entgleist bezeichnet
C79.3	Sekundäre bösartige Neubildung des Gehirns und der Hirnhäute	E12.40	Diabetes mellitus in Verbindung mit Fehl- oder Mangelernährung [Malnutrition]: Mit neurologischen Komplikationen: Nicht als entgleist bezeichnet
C79.4	Sekundäre bösartige Neubildung sonstiger und nicht näher bezeichneter Teile des Nervensystems	E12.41	Diabetes mellitus in Verbindung mit Fehl- oder Mangelernährung [Malnutrition]: Mit neurologischen Komplikationen: Als entgleist bezeichnet
D18.02	Hämangiom: Intrakraniell	E13.40	Sonstiger näher bezeichneter Diabetes mellitus: Mit neurologischen Komplikationen: Nicht als entgleist bezeichnet
D18.06	Hämangiom: Auge und Orbita	E13.41	Sonstiger näher bezeichneter Diabetes mellitus: Mit neurologischen Komplikationen: Als entgleist bezeichnet
D31.6	Gutartige Neubildung: Orbita, nicht näher bezeichnet	E14.40	Nicht näher bezeichneter Diabetes mellitus: Mit neurologischen Komplikationen: Nicht als entgleist bezeichnet
D32.0	Gutartige Neubildung: Hirnhäute	E14.41	Nicht näher bezeichneter Diabetes mellitus: Mit neurologischen Komplikationen: Als entgleist bezeichnet
D32.1	Gutartige Neubildung: Rückenmarkhäute	E51.2	Wernicke-Enzephalopathie
D32.9	Gutartige Neubildung: Meningen, nicht näher bezeichnet	E75.0	GM2-Gangliosidose
D33.0	Gutartige Neubildung: Gehirn, supratentoriell	E75.1	Sonstige Gangliosidosen
D33.1	Gutartige Neubildung: Gehirn, infratentoriell	E75.2	Sonstige Sphingolipidosen
D33.2	Gutartige Neubildung: Gehirn, nicht näher bezeichnet	E75.4	Neuronale Zeroidlipofuszinose
D33.3	Gutartige Neubildung: Hirnnerven	F00.0	Demenz bei Alzheimer-Krankheit, mit frühem Beginn (Typ 2) {G30.0}
D33.4	Gutartige Neubildung: Rückenmark	F00.1	Demenz bei Alzheimer-Krankheit, mit spätem Beginn (Typ 1) {G30.1}
D33.7	Gutartige Neubildung: Sonstige näher bezeichnete Teile des Zentralnervensystems	F00.2	Demenz bei Alzheimer-Krankheit, atypische oder gemischte Form {G30.8}
D33.9	Gutartige Neubildung: Zentralnervensystem, nicht näher bezeichnet	F00.9	Demenz bei Alzheimer-Krankheit, nicht näher bezeichnet {G30.9}
D35.2	Gutartige Neubildung: Hypophyse	F01.0	Vaskuläre Demenz mit akutem Beginn
D35.3	Gutartige Neubildung: Ductus craniopharyngealis	F01.1	Multiinfarkt-Demenz
D35.4	Gutartige Neubildung: Epiphyse [Glandula pinealis] [Zirbeldrüse]	F01.2	Subkortikale vaskuläre Demenz
D35.5	Gutartige Neubildung: Glomus caroticum	F01.3	Gemischte kortikale und subkortikale vaskuläre Demenz
D35.6	Gutartige Neubildung: Glomus aorticum und sonstige Paraganglien	F01.8	Sonstige vaskuläre Demenz
D36.1	Gutartige Neubildung: Periphere Nerven und autonomes Nervensystem	F01.9	Vaskuläre Demenz, nicht näher bezeichnet
D42.0	Neubildung unsicheren oder unbekanntem Verhaltens: Hirnhäute	F02.0	Demenz bei Pick-Krankheit {G31.0}
D42.1	Neubildung unsicheren oder unbekanntem Verhaltens: Rückenmarkhäute	F02.1	Demenz bei Creutzfeldt-Jakob-Krankheit {A81.0}
D42.9	Neubildung unsicheren oder unbekanntem Verhaltens: Meningen, nicht näher bezeichnet	F02.2	Demenz bei Chorea Huntington {G10}
D43.0	Neubildung unsicheren oder unbekanntem Verhaltens: Gehirn, supratentoriell	F02.3	Demenz bei primärem Parkinson-Syndrom {G20.-}
D43.1	Neubildung unsicheren oder unbekanntem Verhaltens: Gehirn, infratentoriell	F02.8	Demenz bei anderenorts klassifizierten Krankheitsbildern
D43.2	Neubildung unsicheren oder unbekanntem Verhaltens: Gehirn, nicht näher bezeichnet	F03	Nicht näher bezeichnete Demenz
D43.3	Neubildung unsicheren oder unbekanntem Verhaltens: Hirnnerven	F04	Organisches amnestisches Syndrom, nicht durch Alkohol oder andere psychotrope Substanzen bedingt
D43.4	Neubildung unsicheren oder unbekanntem Verhaltens: Rückenmark	F05.0	Delir ohne Demenz
D43.7	Neubildung unsicheren oder unbekanntem Verhaltens: Sonstige Teile des Zentralnervensystems	F05.1	Delir bei Demenz
D43.9	Neubildung unsicheren oder unbekanntem Verhaltens: Zentralnervensystem, nicht näher bezeichnet	F05.8	Sonstige Formen des Delirs
D44.3	Neubildung unsicheren oder unbekanntem Verhaltens: Hypophyse	F05.9	Delir, nicht näher bezeichnet
D44.4	Neubildung unsicheren oder unbekanntem Verhaltens: Ductus craniopharyngealis	F06.0	Organische Halluzinose
D44.5	Neubildung unsicheren oder unbekanntem Verhaltens: Epiphyse [Glandula pinealis] [Zirbeldrüse]	F06.1	Organische katatonische Störung
		F06.2	Organische wahnhaftige [schizophreniforme] Störung
		F06.3	Organische affektive Störungen
		F06.4	Organische Angststörung

F06.5	Organische dissoziative Störung	F78.1	Andere Intelligenzminderung: Deutliche Verhaltensstörung, die Beobachtung oder Behandlung erfordert
F06.6	Organische emotional labile [asthenische] Störung	F78.8	Andere Intelligenzminderung: Sonstige Verhaltensstörung
F06.7	Leichte kognitive Störung	F78.9	Andere Intelligenzminderung: Ohne Angabe einer Verhaltensstörung
F06.8	Sonstige näher bezeichnete organische psychische Störungen aufgrund einer Schädigung oder Funktionsstörung des Gehirns oder einer körperlichen Krankheit	F79.0	Nicht näher bezeichnete Intelligenzminderung: Keine oder geringfügige Verhaltensstörung
F06.9	Nicht näher bezeichnete organische psychische Störung aufgrund einer Schädigung oder Funktionsstörung des Gehirns oder einer körperlichen Krankheit	F79.1	Nicht näher bezeichnete Intelligenzminderung: Deutliche Verhaltensstörung, die Beobachtung oder Behandlung erfordert
F07.0	Organische Persönlichkeitsstörung	F79.8	Nicht näher bezeichnete Intelligenzminderung: Sonstige Verhaltensstörung
F07.1	Postenzephalitisches Syndrom	F79.9	Nicht näher bezeichnete Intelligenzminderung: Ohne Angabe einer Verhaltensstörung
F07.2	Organisches Psychosyndrom nach Schädelhirntrauma	F84.2	Rett-Syndrom
F07.8	Sonstige organische Persönlichkeits- und Verhaltensstörungen aufgrund einer Krankheit, Schädigung oder Funktionsstörung des Gehirns	F95.0	Vorübergehende Ticstörung
F07.9	Nicht näher bezeichnete organische Persönlichkeits- und Verhaltensstörung aufgrund einer Krankheit, Schädigung oder Funktionsstörung des Gehirns	F95.1	Chronische motorische oder vokale Ticstörung
F09	Nicht näher bezeichnete organische oder symptomatische psychische Störung	F95.2	Kombinierte vokale und multiple motorische Tics [Tourette-Syndrom]
F44.5	Dissoziative Krampfanfälle	F95.8	Sonstige Ticstörungen
F70.0	Leichte Intelligenzminderung: Keine oder geringfügige Verhaltensstörung	F95.9	Ticstörung, nicht näher bezeichnet
F70.1	Leichte Intelligenzminderung: Deutliche Verhaltensstörung, die Beobachtung oder Behandlung erfordert	F98.5	Stottern [Stammeln]
F70.8	Leichte Intelligenzminderung: Sonstige Verhaltensstörung	F98.6	Poltern
F70.9	Leichte Intelligenzminderung: Ohne Angabe einer Verhaltensstörung	G00.0	Meningitis durch Haemophilus influenzae
F71.0	Mittelgradige Intelligenzminderung: Keine oder geringfügige Verhaltensstörung	G00.1	Pneumokokkenmeningitis
F71.1	Mittelgradige Intelligenzminderung: Deutliche Verhaltensstörung, die Beobachtung oder Behandlung erfordert	G00.2	Streptokokkenmeningitis
F71.8	Mittelgradige Intelligenzminderung: Sonstige Verhaltensstörung	G00.3	Staphylokokkenmeningitis
F71.9	Mittelgradige Intelligenzminderung: Ohne Angabe einer Verhaltensstörung	G00.8	Sonstige bakterielle Meningitis
F72.0	Schwere Intelligenzminderung: Keine oder geringfügige Verhaltensstörung	G00.9	Bakterielle Meningitis, nicht näher bezeichnet
F72.1	Schwere Intelligenzminderung: Deutliche Verhaltensstörung, die Beobachtung oder Behandlung erfordert	G01	Meningitis bei anderenorts klassifizierten bakteriellen Krankheiten
F72.8	Schwere Intelligenzminderung: Sonstige Verhaltensstörung	G02.0	Meningitis bei anderenorts klassifizierten Viruskrankheiten
F72.9	Schwere Intelligenzminderung: Ohne Angabe einer Verhaltensstörung	G02.1	Meningitis bei anderenorts klassifizierten Mykosen
F73.0	Schwerste Intelligenzminderung: Keine oder geringfügige Verhaltensstörung	G02.8	Meningitis bei sonstigen näher bezeichneten anderenorts klassifizierten infektiösen und parasitären Krankheiten
F73.1	Schwerste Intelligenzminderung: Deutliche Verhaltensstörung, die Beobachtung oder Behandlung erfordert	G03.0	Nichteitrige Meningitis
F73.8	Schwerste Intelligenzminderung: Sonstige Verhaltensstörung	G03.1	Chronische Meningitis
F73.9	Schwerste Intelligenzminderung: Ohne Angabe einer Verhaltensstörung	G03.2	Benigne rezidivierende Meningitis [Mollaret-Meningitis]
F74.0	Dissoziierte Intelligenz: Keine oder geringfügige Verhaltensstörung	G03.8	Meningitis durch sonstige näher bezeichnete Ursachen
F74.1	Dissoziierte Intelligenz: Deutliche Verhaltensstörung, die Beobachtung oder Behandlung erfordert	G03.9	Meningitis, nicht näher bezeichnet
F74.8	Dissoziierte Intelligenz: Sonstige Verhaltensstörung	G04.0	Akute disseminierte Enzephalitis
F74.9	Dissoziierte Intelligenz: Ohne Angabe einer Verhaltensstörung	G04.1	Humane T-Zell-lymphotrope Virus-assoziierte Myelopathie
F78.0	Andere Intelligenzminderung: Keine oder geringfügige Verhaltensstörung	G04.2	Bakterielle Meningoenzephalitis und Meningomyelitis, anderenorts nicht klassifiziert
		G04.8	Sonstige Enzephalitis, Myelitis und Enzephalomyelitis
		G04.9	Enzephalitis, Myelitis und Enzephalomyelitis, nicht näher bezeichnet
		G05.0	Enzephalitis, Myelitis und Enzephalomyelitis bei anderenorts klassifizierten bakteriellen Krankheiten
		G05.1	Enzephalitis, Myelitis und Enzephalomyelitis bei anderenorts klassifizierten Viruskrankheiten
		G05.2	Enzephalitis, Myelitis und Enzephalomyelitis bei sonstigen anderenorts klassifizierten infektiösen und parasitären Krankheiten
		G05.8	Enzephalitis, Myelitis und Enzephalomyelitis bei sonstigen anderenorts klassifizierten Krankheiten
		G06.0	Intrakranieller Abszess und intrakranielles Granulom
		G06.1	Intraspinaler Abszess und intraspinales Granulom
		G06.2	Extraduraler und subduraler Abszess, nicht näher bezeichnet
		G07	Intrakranielle und intraspinale Abszesse und Granulome bei anderenorts klassifizierten Krankheiten

G08	Intrakranielle und intraspinale Phlebitis und Thrombophlebitis	G23.9	Degenerative Krankheit der Basalganglien, nicht näher bezeichnet
G09	Folgen entzündlicher Krankheiten des Zentralnervensystems	G24.0	Arzneimittelinduzierte Dystonie
G10	Chorea Huntington	G24.1	Idiopathische familiäre Dystonie
G11.0	Angeborene nichtprogressive Ataxie	G24.2	Idiopathische nichtfamiliäre Dystonie
G11.1	Früh beginnende zerebellare Ataxie	G24.3	Torticollis spasticus
G11.2	Spät beginnende zerebellare Ataxie	G24.4	Idiopathische orofaziale Dystonie
G11.3	Zerebellare Ataxie mit defektem DNA-Reparatursystem	G24.8	Sonstige Dystonie
G11.4	Hereditäre spastische Paraplegie	G24.9	Dystonie, nicht näher bezeichnet
G11.8	Sonstige hereditäre Ataxien	G25.0	Essentieller Tremor
G11.9	Hereditäre Ataxie, nicht näher bezeichnet	G25.1	Arzneimittelinduzierter Tremor
G12.0	Infantile spinale Muskelatrophie, Typ I [Typ Werdnig-Hoffmann]	G25.2	Sonstige näher bezeichnete Tremorformen
G12.1	Sonstige vererbte spinale Muskelatrophie	G25.3	Myoklonus
G12.2	Motoneuron-Krankheit	G25.4	Arzneimittelinduzierte Chorea
G12.8	Sonstige spinale Muskelatrophien und verwandte Syndrome	G25.5	Sonstige Chorea
G12.9	Spinale Muskelatrophie, nicht näher bezeichnet	G25.6	Arzneimittelinduzierte Tics und sonstige Tics organischen Ursprungs
G13.0	Paraneoplastische Neuromyopathie und Neuropathie	G25.80	Periodische Beinbewegungen im Schlaf
G13.1	Sonstige Systematrophien, vorwiegend das Zentralnervensystem betreffend, bei Neubildungen	G25.81	Syndrom der unruhigen Beine [Restless-Legs-Syndrom]
G13.2	Systematrophie, vorwiegend das Zentralnervensystem betreffend, bei Myxödem {E00.1}, {E03.-}	G25.88	Sonstige näher bezeichnete extrapyramidale Krankheiten und Bewegungsstörungen
G13.8	Systematrophien, vorwiegend das Zentralnervensystem betreffend, bei sonstigen anderenorts klassifizierten Krankheiten	G25.9	Extrapyramidale Krankheit oder Bewegungsstörung, nicht näher bezeichnet
G14	Postpolio-Syndrom	G26	Extrapyramidale Krankheiten und Bewegungsstörungen bei anderenorts klassifizierten Krankheiten
G20.00	Primäres Parkinson-Syndrom mit fehlender oder geringer Beeinträchtigung: Ohne Wirkungsfuktuation	G30.0	Alzheimer-Krankheit mit frühem Beginn {F00.0}
G20.01	Primäres Parkinson-Syndrom mit fehlender oder geringer Beeinträchtigung: Mit Wirkungsfuktuation	G30.1	Alzheimer-Krankheit mit spätem Beginn {F00.1}
G20.10	Primäres Parkinson-Syndrom mit mäßiger bis schwerer Beeinträchtigung: Ohne Wirkungsfuktuation	G30.8	Sonstige Alzheimer-Krankheit {F00.2}
G20.11	Primäres Parkinson-Syndrom mit mäßiger bis schwerer Beeinträchtigung: Mit Wirkungsfuktuation	G30.9	Alzheimer-Krankheit, nicht näher bezeichnet {F00.9}
G20.20	Primäres Parkinson-Syndrom mit schwerster Beeinträchtigung: Ohne Wirkungsfuktuation	G31.0	Umschriebene Hirnatrophie
G20.21	Primäres Parkinson-Syndrom mit schwerster Beeinträchtigung: Mit Wirkungsfuktuation	G31.1	Senile Degeneration des Gehirns, anderenorts nicht klassifiziert
G20.90	Primäres Parkinson-Syndrom, nicht näher bezeichnet: Ohne Wirkungsfuktuation	G31.2	Degeneration des Nervensystems durch Alkohol
G20.91	Primäres Parkinson-Syndrom, nicht näher bezeichnet: Mit Wirkungsfuktuation	G31.81	Mitochondriale Zytopathie
G21.0	Malignes Neuroleptika-Syndrom	G31.82	Lewy-Körper-Krankheit
G21.1	Sonstiges arzneimittelinduziertes Parkinson-Syndrom	G31.88	Sonstige näher bezeichnete degenerative Krankheiten des Nervensystems
G21.2	Parkinson-Syndrom durch sonstige exogene Agenzien	G31.9	Degenerative Krankheit des Nervensystems, nicht näher bezeichnet
G21.3	Postenzephalitisches Parkinson-Syndrom	G32.0	Subakute kombinierte Degeneration des Rückenmarks bei anderenorts klassifizierten Krankheiten
G21.4	Vaskuläres Parkinson-Syndrom	G32.8	Sonstige näher bezeichnete degenerative Krankheiten des Nervensystems bei anderenorts klassifizierten Krankheiten
G21.8	Sonstiges sekundäres Parkinson-Syndrom	G35.0	Erstmanifestation einer multiplen Sklerose
G21.9	Sekundäres Parkinson-Syndrom, nicht näher bezeichnet	G35.10	Multiple Sklerose mit vorherrschend schubförmigem Verlauf: Ohne Angabe einer akuten Exazerbation oder Progression
G22	Parkinson-Syndrom bei anderenorts klassifizierten Krankheiten	G35.11	Multiple Sklerose mit vorherrschend schubförmigem Verlauf: Mit Angabe einer akuten Exazerbation oder Progression
G23.0	Hallervorden-Spatz-Syndrom	G35.20	Multiple Sklerose mit primär-chronischem Verlauf: Ohne Angabe einer akuten Exazerbation oder Progression
G23.1	Progressive supranukleäre Ophthalmoplegie [Steele-Richardson-Olszewski-Syndrom]	G35.21	Multiple Sklerose mit primär-chronischem Verlauf: Mit Angabe einer akuten Exazerbation oder Progression
G23.2	Multiple Systematrophie vom Parkinson-Typ [MSA-P]	G35.30	Multiple Sklerose mit sekundär-chronischem Verlauf: Ohne Angabe einer akuten Exazerbation oder Progression
G23.3	Multiple Systematrophie vom zerebellären Typ [MSA-C]	G35.31	Multiple Sklerose mit sekundär-chronischem Verlauf: Mit Angabe einer akuten Exazerbation oder Progression
G23.8	Sonstige näher bezeichnete degenerative Krankheiten der Basalganglien	G35.9	Multiple Sklerose, nicht näher bezeichnet
		G36.0	Neuromyelitis optica [Devic-Krankheit]
		G36.1	Akute und subakute hämorrhagische Leukoenzephalitis [Hurst]

G36.8	Sonstige näher bezeichnete akute disseminierte Demyelinisation	G45.09	Arteria-vertebralis-Syndrom mit Basilaris-Symptomatik: Verlauf der Rückbildung nicht näher bezeichnet
G36.9	Akute disseminierte Demyelinisation, nicht näher bezeichnet	G45.12	Arteria-carotis-interna-Syndrom (halbseitig): Komplette Rückbildung innerhalb von 1 bis 24 Stunden
G37.0	Diffuse Hirnsklerose	G45.13	Arteria-carotis-interna-Syndrom (halbseitig): Komplette Rückbildung innerhalb von weniger als 1 Stunde
G37.1	Zentrale Demyelinisation des Corpus callosum	G45.19	Arteria-carotis-interna-Syndrom (halbseitig): Verlauf der Rückbildung nicht näher bezeichnet
G37.2	Zentrale pontine Myelinolyse	G45.22	Multiple und bilaterale Syndrome der extrazerebralen hirnversorgenden Arterien: Komplette Rückbildung innerhalb von 1 bis 24 Stunden
G37.3	Myelitis transversa acuta bei demyelinisierender Krankheit des Zentralnervensystems	G45.23	Multiple und bilaterale Syndrome der extrazerebralen hirnversorgenden Arterien: Komplette Rückbildung innerhalb von weniger als 1 Stunde
G37.4	Subakute nekrotisierende Myelitis [Foix-Alajouanine-Syndrom]	G45.29	Multiple und bilaterale Syndrome der extrazerebralen hirnversorgenden Arterien: Verlauf der Rückbildung nicht näher bezeichnet
G37.5	Konzentrische Sklerose [Baló-Krankheit]	G45.32	Amaurosis fugax: Komplette Rückbildung innerhalb von 1 bis 24 Stunden
G37.8	Sonstige näher bezeichnete demyelinisierende Krankheiten des Zentralnervensystems	G45.33	Amaurosis fugax: Komplette Rückbildung innerhalb von weniger als 1 Stunde
G37.9	Demyelinisierende Krankheit des Zentralnervensystems, nicht näher bezeichnet	G45.39	Amaurosis fugax: Verlauf der Rückbildung nicht näher bezeichnet
G40.00	Pseudo-Lennox-Syndrom	G45.42	Transiente globale Amnesie [amnestische Episode]: Komplette Rückbildung innerhalb von 1 bis 24 Stunden
G40.01	CSWS [Continuous spikes and waves during slow-wave sleep]	G45.43	Transiente globale Amnesie [amnestische Episode]: Komplette Rückbildung innerhalb von weniger als 1 Stunde
G40.02	Benigne psychomotorische Epilepsie [terror fits]	G45.49	Transiente globale Amnesie [amnestische Episode]: Verlauf der Rückbildung nicht näher bezeichnet
G40.08	Sonstige lokalisationsbezogene (fokale) (partielle) idiopathische Epilepsie und epileptische Syndrome mit fokal beginnenden Anfällen	G45.82	Sonstige zerebrale transitorische Ischämie und verwandte Syndrome: Komplette Rückbildung innerhalb von 1 bis 24 Stunden
G40.09	Lokalisationsbezogene (fokale) (partielle) idiopathische Epilepsie und epileptische Syndrome mit fokal beginnenden Anfällen, nicht näher bezeichnet	G45.83	Sonstige zerebrale transitorische Ischämie und verwandte Syndrome: Komplette Rückbildung innerhalb von weniger als 1 Stunde
G40.1	Lokalisationsbezogene (fokale) (partielle) symptomatische Epilepsie und epileptische Syndrome mit einfachen fokalen Anfällen	G45.89	Sonstige zerebrale transitorische Ischämie und verwandte Syndrome: Verlauf der Rückbildung nicht näher bezeichnet
G40.2	Lokalisationsbezogene (fokale) (partielle) symptomatische Epilepsie und epileptische Syndrome mit komplexen fokalen Anfällen	G45.92	Zerebrale transitorische Ischämie, nicht näher bezeichnet: Komplette Rückbildung innerhalb von 1 bis 24 Stunden
G40.3	Generalisierte idiopathische Epilepsie und epileptische Syndrome	G45.93	Zerebrale transitorische Ischämie, nicht näher bezeichnet: Komplette Rückbildung innerhalb von weniger als 1 Stunde
G40.4	Sonstige generalisierte Epilepsie und epileptische Syndrome	G45.99	Zerebrale transitorische Ischämie, nicht näher bezeichnet: Verlauf der Rückbildung nicht näher bezeichnet
G40.5	Spezielle epileptische Syndrome	G46.0	Arteria-cerebri-media-Syndrom {I66.0}
G40.6	Grand-Mal-Anfälle, nicht näher bezeichnet (mit oder ohne Petit-Mal)	G46.1	Arteria-cerebri-anterior-Syndrom {I66.1}
G40.7	Petit-Mal-Anfälle, nicht näher bezeichnet, ohne Grand-Mal-Anfälle	G46.2	Arteria-cerebri-posterior-Syndrom {I66.2}
G40.8	Sonstige Epilepsien	G46.3	Hirnstammsyndrom {I60-I67}
G40.9	Epilepsie, nicht näher bezeichnet	G46.4	Kleinhirnsyndrom {I60-I67}
G41.0	Grand-Mal-Status	G46.5	Rein motorisches lakunäres Syndrom {I60-I67}
G41.1	Petit-Mal-Status	G46.6	Rein sensorisches lakunäres Syndrom {I60-I67}
G41.2	Status epilepticus mit komplexfokalen Anfällen	G46.7	Sonstige lakunäre Syndrome {I60-I67}
G41.8	Sonstiger Status epilepticus	G46.8	Sonstige Syndrome der Hirngefäße bei zerebrovaskulären Krankheiten {I60-I67}
G41.9	Status epilepticus, nicht näher bezeichnet	G47.4	Narkolepsie und Kataplexie
G43.0	Migräne ohne Aura [Gewöhnliche Migräne]	G50.0	Trigeminusneuralgie
G43.1	Migräne mit Aura [Klassische Migräne]	G50.1	Atypischer Gesichtsschmerz
G43.2	Status migraenosus	G50.8	Sonstige Krankheiten des N. trigeminus
G43.3	Komplizierte Migräne	G50.9	Krankheit des N. trigeminus, nicht näher bezeichnet
G43.8	Sonstige Migräne	G51.0	Fazialisparese
G43.9	Migräne, nicht näher bezeichnet	G51.1	Entzündung des Ganglion geniculi
G44.0	Cluster-Kopfschmerz		
G44.1	Vasomotorischer Kopfschmerz, anderenorts nicht klassifiziert		
G44.2	Spannungskopfschmerz		
G44.3	Chronischer posttraumatischer Kopfschmerz		
G44.4	Arzneimittelinduzierter Kopfschmerz, anderenorts nicht klassifiziert		
G44.8	Sonstige näher bezeichnete Kopfschmerzsyndrome		
G45.02	Arteria-vertebralis-Syndrom mit Basilaris-Symptomatik: Komplette Rückbildung innerhalb von 1 bis 24 Stunden		
G45.03	Arteria-vertebralis-Syndrom mit Basilaris-Symptomatik: Komplette Rückbildung innerhalb von weniger als 1 Stunde		

G51.2	Melkersson-Rosenthal-Syndrom	G59.0	Diabetische Mononeuropathie [E10-E14, vierte Stelle .4]
G51.3	Spasmus (hemi)facialis	G59.8	Sonstige Mononeuropathien bei anderenorts klassifizierten Krankheiten
G51.4	Faziale Myokymie	G60.0	Hereditäre sensomotorische Neuropathie
G51.8	Sonstige Krankheiten des N. facialis	G60.1	Refsum-Krankheit
G51.9	Krankheit des N. facialis, nicht näher bezeichnet	G60.2	Neuropathie in Verbindung mit hereditärer Ataxie
G52.0	Krankheiten der Nn. olfactorii [I. Hirnnerv]	G60.3	Idiopathische progressive Neuropathie
G52.1	Krankheiten des N. glossopharyngeus [IX. Hirnnerv]	G60.8	Sonstige hereditäre und idiopathische Neuropathien
G52.2	Krankheiten des N. vagus [X. Hirnnerv]	G60.9	Hereditäre und idiopathische Neuropathie, nicht näher bezeichnet
G52.3	Krankheiten des N. hypoglossus [XII. Hirnnerv]	G61.0	Guillain-Barré-Syndrom
G52.7	Krankheiten mehrerer Hirnnerven	G61.1	Serumpolyneuropathie
G52.8	Krankheiten sonstiger näher bezeichneter Hirnnerven	G61.8	Sonstige Polyneuritiden
G52.9	Krankheit eines Hirnnerven, nicht näher bezeichnet	G61.9	Polyneuritis, nicht näher bezeichnet
G53.0	Neuralgie nach Zoster [B02.2]	G62.0	Arzneimittelinduzierte Polyneuropathie
G53.1	Multiple Hirnnervenlähmungen bei anderenorts klassifizierten infektiösen und parasitären Krankheiten {A00-B99}	G62.1	Alkohol-Polyneuropathie
G53.2	Multiple Hirnnervenlähmungen bei Sarkoidose {D86.8}	G62.2	Polyneuropathie durch sonstige toxische Agenzien
G53.3	Multiple Hirnnervenlähmungen bei Neubildungen {C00-D48}	G62.80	Critical-illness-Polyneuropathie
G53.8	Sonstige Krankheiten der Hirnnerven bei sonstigen anderenorts klassifizierten Krankheiten	G62.88	Sonstige näher bezeichnete Polyneuropathien
G54.0	Läsionen des Plexus brachialis	G62.9	Polyneuropathie, nicht näher bezeichnet
G54.1	Läsionen des Plexus lumbosacralis	G63.0	Polyneuropathie bei anderenorts klassifizierten infektiösen und parasitären Krankheiten
G54.2	Läsionen der Zervikalwurzeln, anderenorts nicht klassifiziert	G63.1	Polyneuropathie bei Neubildungen {C00-D48}
G54.3	Läsionen der Thorakalwurzeln, anderenorts nicht klassifiziert	G63.2	Diabetische Polyneuropathie [E10-E14, vierte Stelle .4]
G54.4	Läsionen der Lumbosakralwurzeln, anderenorts nicht klassifiziert	G63.3	Polyneuropathie bei sonstigen endokrinen und Stoffwechselkrankheiten {E00-E07}, {E15-E16}, {E20-E34}, {E70-E89}
G54.5	Neuralgische Amyotrophie	G63.4	Polyneuropathie bei alimentären Mangelzuständen {E40-E64}
G54.6	Phantomschmerz	G63.5	Polyneuropathie bei Systemkrankheiten des Bindegewebes {M30-M35}
G54.7	Phantomglied ohne Schmerzen	G63.6	Polyneuropathie bei sonstigen Krankheiten des Muskel-Skelett-Systems [M00-M25], {M40-M96}
G54.8	Sonstige Krankheiten von Nervenwurzeln und Nervenplexus	G63.8	Polyneuropathie bei sonstigen anderenorts klassifizierten Krankheiten
G54.9	Krankheit von Nervenwurzeln und Nervenplexus, nicht näher bezeichnet	G64	Sonstige Krankheiten des peripheren Nervensystems
G55.0	Kompression von Nervenwurzeln und Nervenplexus bei Neubildungen {C00-D48}	G70.0	Myasthenia gravis
G55.1	Kompression von Nervenwurzeln und Nervenplexus bei Bandscheibenschäden {M50-M51}	G70.1	Toxische neuromuskuläre Krankheiten
G55.2	Kompression von Nervenwurzeln und Nervenplexus bei Spondylose {M47.-}	G70.2	Angeborene oder entwicklungsbedingte Myasthenie
G55.3	Kompression von Nervenwurzeln und Nervenplexus bei sonstigen Krankheiten der Wirbelsäule und des Rückens {M45-M46}, {M48.-}, {M53-M54}	G70.8	Sonstige näher bezeichnete neuromuskuläre Krankheiten
G55.8	Kompression von Nervenwurzeln und Nervenplexus bei sonstigen anderenorts klassifizierten Krankheiten	G70.9	Neuromuskuläre Krankheit, nicht näher bezeichnet
G56.0	Karpaltunnel-Syndrom	G71.0	Muskeldystrophie
G56.1	Sonstige Läsionen des N. medianus	G71.1	Myotone Syndrome
G56.2	Läsion des N. ulnaris	G71.2	Angeborene Myopathien
G56.3	Läsion des N. radialis	G71.3	Mitochondriale Myopathie, anderenorts nicht klassifiziert
G56.8	Sonstige Mononeuropathien der oberen Extremität	G71.8	Sonstige primäre Myopathien
G56.9	Mononeuropathie der oberen Extremität, nicht näher bezeichnet	G71.9	Primäre Myopathie, nicht näher bezeichnet
G57.0	Läsion des N. ischiadicus	G72.0	Arzneimittelinduzierte Myopathie
G57.1	Meralgia paraesthetica	G72.1	Alkoholmyopathie
G57.2	Läsion des N. femoralis	G72.2	Myopathie durch sonstige toxische Agenzien
G57.3	Läsion des N. fibularis (peroneus) communis	G72.3	Periodische Lähmung
G57.4	Läsion des N. tibialis	G72.4	Entzündliche Myopathie, anderenorts nicht klassifiziert
G57.5	Tarsaltunnel-Syndrom	G72.80	Critical-illness-Myopathie
G57.6	Läsion des N. plantaris	G72.88	Sonstige näher bezeichnete Myopathien
G57.8	Sonstige Mononeuropathien der unteren Extremität	G72.9	Myopathie, nicht näher bezeichnet
G57.9	Mononeuropathie der unteren Extremität, nicht näher bezeichnet	G73.0	Myastheniesyndrome bei endokrinen Krankheiten
G58.0	Interkostalneuropathie	G73.1	Lambert-Eaton-Syndrom {C00-D48}
G58.7	Mononeuritis multiplex	G73.2	Sonstige Myastheniesyndrome bei Neubildungen {C00-D48}
G58.8	Sonstige näher bezeichnete Mononeuropathien	G73.3	Myastheniesyndrome bei sonstigen anderenorts klassifizierten Krankheiten
G58.9	Mononeuropathie, nicht näher bezeichnet	G73.4	Myopathie bei anderenorts klassifizierten infektiösen und parasitären Krankheiten
		G73.5	Myopathie bei endokrinen Krankheiten
		G73.6	Myopathie bei Stoffwechselkrankheiten

G73.7	Myopathie bei sonstigen anderenorts klassifizierten Krankheiten	G82.49	Spastische Tetraparese und Tetraplegie: Nicht näher bezeichnet
G80.0	Spastische tetraplegische Zerebralparese	G82.50	Tetraparese und Tetraplegie, nicht näher bezeichnet: Akute komplette Querschnittlähmung nichttraumatischer Genese
G80.1	Spastische diplegische Zerebralparese	G82.51	Tetraparese und Tetraplegie, nicht näher bezeichnet: Akute inkomplette Querschnittlähmung nichttraumatischer Genese
G80.2	Infantile hemiplegische Zerebralparese	G82.52	Tetraparese und Tetraplegie, nicht näher bezeichnet: Chronische komplette Querschnittlähmung
G80.3	Dyskinetische Zerebralparese	G82.53	Tetraparese und Tetraplegie, nicht näher bezeichnet: Chronische inkomplette Querschnittlähmung
G80.4	Ataktische Zerebralparese	G82.59	Tetraparese und Tetraplegie, nicht näher bezeichnet: Nicht näher bezeichnet
G80.8	Sonstige infantile Zerebralparese	G82.60	Funktionale Höhe der Schädigung des Rückenmarkes: C1-C3
G80.9	Infantile Zerebralparese, nicht näher bezeichnet	G82.61	Funktionale Höhe der Schädigung des Rückenmarkes: C4-C5
G81.0	Schlaffe Hemiparese und Hemiplegie	G82.62	Funktionale Höhe der Schädigung des Rückenmarkes: C6-C8
G81.1	Spastische Hemiparese und Hemiplegie	G82.63	Funktionale Höhe der Schädigung des Rückenmarkes: T1-T6
G81.9	Hemiparese und Hemiplegie, nicht näher bezeichnet	G82.64	Funktionale Höhe der Schädigung des Rückenmarkes: T7-T10
G82.00	Schlaffe Paraparese und Paraplegie: Akute komplette Querschnittlähmung nichttraumatischer Genese	G82.65	Funktionale Höhe der Schädigung des Rückenmarkes: T11-L1
G82.01	Schlaffe Paraparese und Paraplegie: Akute inkomplette Querschnittlähmung nichttraumatischer Genese	G82.66	Funktionale Höhe der Schädigung des Rückenmarkes: L2-S1
G82.02	Schlaffe Paraparese und Paraplegie: Chronische komplette Querschnittlähmung	G82.67	Funktionale Höhe der Schädigung des Rückenmarkes: S2-S5
G82.03	Schlaffe Paraparese und Paraplegie: Chronische inkomplette Querschnittlähmung	G82.69	Funktionale Höhe der Schädigung des Rückenmarkes: Nicht näher bezeichnet
G82.09	Schlaffe Paraparese und Paraplegie: Nicht näher bezeichnet	G83.0	Diparese und Diplegie der oberen Extremitäten
G82.10	Spastische Paraparese und Paraplegie: Akute komplette Querschnittlähmung nichttraumatischer Genese	G83.1	Monoparese und Monoplegie einer unteren Extremität
G82.11	Spastische Paraparese und Paraplegie: Akute inkomplette Querschnittlähmung nichttraumatischer Genese	G83.2	Monoparese und Monoplegie einer oberen Extremität
G82.12	Spastische Paraparese und Paraplegie: Chronische komplette Querschnittlähmung	G83.3	Monoparese und Monoplegie, nicht näher bezeichnet
G82.13	Spastische Paraparese und Paraplegie: Chronische inkomplette Querschnittlähmung	G83.40	Komplettes Cauda- (equina-) Syndrom
G82.19	Spastische Paraparese und Paraplegie: Nicht näher bezeichnet	G83.41	Inkomplettes Cauda- (equina-) Syndrom
G82.20	Paraparese und Paraplegie, nicht näher bezeichnet: Akute komplette Querschnittlähmung nichttraumatischer Genese	G83.49	Cauda- (equina-) Syndrom, nicht näher bezeichnet
G82.21	Paraparese und Paraplegie, nicht näher bezeichnet: Akute inkomplette Querschnittlähmung nichttraumatischer Genese	G83.5	Locked-in-Syndrom
G82.22	Paraparese und Paraplegie, nicht näher bezeichnet: Chronische komplette Querschnittlähmung	G83.6	Zentrale faziale Parese
G82.23	Paraparese und Paraplegie, nicht näher bezeichnet: Chronische inkomplette Querschnittlähmung	G83.8	Sonstige näher bezeichnete Lähmungssyndrome
G82.29	Paraparese und Paraplegie, nicht näher bezeichnet: Nicht näher bezeichnet	G83.9	Lähmungssyndrom, nicht näher bezeichnet
G82.30	Schlaffe Tetraparese und Tetraplegie: Akute komplette Querschnittlähmung nichttraumatischer Genese	G90.08	Sonstige idiopathische periphere autonome Neuropathie
G82.31	Schlaffe Tetraparese und Tetraplegie: Akute inkomplette Querschnittlähmung nichttraumatischer Genese	G90.09	Idiopathische periphere autonome Neuropathie, nicht näher bezeichnet
G82.32	Schlaffe Tetraparese und Tetraplegie: Chronische komplette Querschnittlähmung	G90.1	Familiäre Dysautonomie [Riley-Day-Syndrom]
G82.33	Schlaffe Tetraparese und Tetraplegie: Chronische inkomplette Querschnittlähmung	G90.2	Horner-Syndrom
G82.39	Schlaffe Tetraparese und Tetraplegie: Nicht näher bezeichnet	G90.40	Autonome Dysreflexie als hypertone Krisen
G82.40	Spastische Tetraparese und Tetraplegie: Akute komplette Querschnittlähmung nichttraumatischer Genese	G90.41	Autonome Dysreflexie als Schwitzattacken
G82.41	Spastische Tetraparese und Tetraplegie: Akute inkomplette Querschnittlähmung nichttraumatischer Genese	G90.48	Sonstige autonome Dysreflexie
G82.42	Spastische Tetraparese und Tetraplegie: Chronische komplette Querschnittlähmung	G90.49	Autonome Dysreflexie, nicht näher bezeichnet
G82.43	Spastische Tetraparese und Tetraplegie: Chronische inkomplette Querschnittlähmung	G90.50	Komplexes regionales Schmerzsyndrom der oberen Extremität, Typ I
		G90.51	Komplexes regionales Schmerzsyndrom der unteren Extremität, Typ I
		G90.59	Komplexes regionales Schmerzsyndrom, Typ I, Lokalisation nicht näher bezeichnet
		G90.60	Komplexes regionales Schmerzsyndrom der oberen Extremität, Typ II
		G90.61	Komplexes regionales Schmerzsyndrom der unteren Extremität, Typ II
		G90.69	Komplexes regionales Schmerzsyndrom, Typ II, Lokalisation nicht näher bezeichnet
		G90.8	Sonstige Krankheiten des autonomen Nervensystems

G90.9	Krankheit des autonomen Nervensystems, nicht näher bezeichnet	G97.88	Sonstige Krankheiten des Nervensystems nach medizinischen Maßnahmen
G91.0	Hydrocephalus communicans	G97.9	Krankheit des Nervensystems nach medizinischer Maßnahme, nicht näher bezeichnet
G91.1	Hydrocephalus occlusus	G98	Sonstige Krankheiten des Nervensystems, anderenorts nicht klassifiziert
G91.20	Idiopathischer Normaldruckhydrozephalus	G99.00	Gastroparese bei autonomer Neuropathie bei endokrinen und Stoffwechselkrankheiten
G91.21	Sekundärer Normaldruckhydrozephalus	G99.08	Sonstige autonome Neuropathie bei endokrinen und Stoffwechselkrankheiten
G91.29	Normaldruckhydrozephalus, nicht näher bezeichnet	G99.1	Sonstige Krankheiten des autonomen Nervensystems bei sonstigen anderenorts klassifizierten Krankheiten
G91.3	Posttraumatischer Hydrozephalus, nicht näher bezeichnet	G99.2	Myelopathie bei anderenorts klassifizierten Krankheiten
G91.8	Sonstiger Hydrozephalus	G99.8	Sonstige näher bezeichnete Krankheiten des Nervensystems bei anderenorts klassifizierten Krankheiten
G91.9	Hydrozephalus, nicht näher bezeichnet	H47.1	Stauungspapille, nicht näher bezeichnet
G92.0	Toxische Enzephalopathie unter Immuntherapie	H47.4	Affektionen des Chiasma opticum
G92.9	Sonstige und nicht näher bezeichnete toxische Enzephalopathie	H47.5	Affektionen sonstiger Teile der Sehbahn
G93.0	Hirnzysten	H47.6	Affektionen der Sehirnde
G93.1	Anoxische Hirnschädigung, anderenorts nicht klassifiziert	H47.7	Affektion der Sehbahn, nicht näher bezeichnet
G93.2	Benigne intrakranielle Hypertension [Pseudotumor cerebri]	H51.2	Internukleäre Ophthalmoplegie
G93.4	Enzephalopathie, nicht näher bezeichnet	H58.0	Anomalien der Pupillenreaktion bei anderenorts klassifizierten Krankheiten
G93.5	Compressio cerebri	I60.0	Subarachnoidalblutung, vom Karotissiphon oder der Karotisbifurkation ausgehend
G93.6	Hirnödem	I60.1	Subarachnoidalblutung, von der A. cerebri media ausgehend
G93.7	Reye-Syndrom	I60.2	Subarachnoidalblutung, von der A. communicans anterior ausgehend
G93.80	Apallisches Syndrom	I60.3	Subarachnoidalblutung, von der A. communicans posterior ausgehend
G93.88	Sonstige näher bezeichnete Krankheiten des Gehirns	I60.4	Subarachnoidalblutung, von der A. basilaris ausgehend
G93.9	Krankheit des Gehirns, nicht näher bezeichnet	I60.5	Subarachnoidalblutung, von der A. vertebralis ausgehend
G94.0	Hydrozephalus bei anderenorts klassifizierten infektiösen und parasitären Krankheiten {A00-B99}	I60.6	Subarachnoidalblutung, von sonstigen intrakraniellen Arterien ausgehend
G94.1	Hydrozephalus bei Neubildungen {C00-D48}	I60.7	Subarachnoidalblutung, von nicht näher bezeichneter intrakranieller Arterie ausgehend
G94.2	Hydrozephalus bei sonstigen anderenorts klassifizierten Krankheiten	I60.8	Sonstige Subarachnoidalblutung
G94.30	Enzephalopathie bei anderenorts klassifizierten endokrinen und Stoffwechselkrankheiten	I60.9	Subarachnoidalblutung, nicht näher bezeichnet
G94.31	Enzephalopathie bei anderenorts klassifizierten infektiösen und parasitären Krankheiten	I61.0	Intrazerebrale Blutung in die Großhirnhemisphäre, subkortikal
G94.32	Septische Enzephalopathie	I61.1	Intrazerebrale Blutung in die Großhirnhemisphäre, kortikal
G94.39	Nicht näher bezeichnete Enzephalopathie bei sonstigen anderenorts klassifizierten Krankheiten	I61.2	Intrazerebrale Blutung in die Großhirnhemisphäre, nicht näher bezeichnet
G94.8	Sonstige näher bezeichnete Krankheiten des Gehirns bei anderenorts klassifizierten Krankheiten	I61.3	Intrazerebrale Blutung in den Hirnstamm
G95.0	Syringomyelie und Syringobulbie	I61.4	Intrazerebrale Blutung in das Kleinhirn
G95.10	Nichttraumatische spinale Blutung	I61.5	Intrazerebrale intraventrikuläre Blutung
G95.18	Sonstige vaskuläre Myelopathien	I61.6	Intrazerebrale Blutung an mehreren Lokalisationen
G95.2	Rückenmarkskompression, nicht näher bezeichnet	I61.8	Sonstige intrazerebrale Blutung
G95.82	Harnblasenfunktionsstörung durch spinalen Schock	I61.9	Intrazerebrale Blutung, nicht näher bezeichnet
G95.83	Spinale Spastik der quergestreiften Muskulatur	I62.00	Nichttraumatische subdurale Blutung: Akut
G95.84	Detrusor-Sphinkter-Dyssynergie bei Schädigungen des Rückenmarkes	I62.01	Nichttraumatische subdurale Blutung: Subakut
G95.85	Deafferentierungsschmerz bei Schädigungen des Rückenmarkes	I62.02	Nichttraumatische subdurale Blutung: Chronisch
G95.88	Sonstige näher bezeichnete Krankheiten des Rückenmarkes	I62.09	Nichttraumatische subdurale Blutung: Nicht näher bezeichnet
G95.9	Krankheit des Rückenmarkes, nicht näher bezeichnet	I62.1	Nichttraumatische extradurale Blutung
G96.0	Austritt von Liquor cerebrospinalis	I62.9	Intrakranielle Blutung (nichttraumatisch), nicht näher bezeichnet
G96.1	Krankheiten der Meninge, anderenorts nicht klassifiziert	I63.0	Hirnfarkt durch Thrombose präzerebraler Arterien
G96.8	Sonstige näher bezeichnete Krankheiten des Zentralnervensystems	I63.1	Hirnfarkt durch Embolie präzerebraler Arterien
G96.9	Krankheit des Zentralnervensystems, nicht näher bezeichnet	I63.2	Hirnfarkt durch nicht näher bezeichneten Verschluss oder Stenose präzerebraler Arterien
G97.0	Austritt von Liquor cerebrospinalis nach Lumbalpunktion	I63.3	Hirnfarkt durch Thrombose zerebraler Arterien
G97.1	Sonstige Reaktion auf Spinal- und Lumbalpunktion	I63.4	Hirnfarkt durch Embolie zerebraler Arterien
G97.2	Intrakranielle Druckminderung nach ventrikulärem Shunt		
G97.80	Postoperative Liquorfistel		
G97.81	Postoperativer (zerebellärer) Mutismus		
G97.82	Postoperative epidurale spinale Blutung		
G97.83	Postoperative subdurale spinale Blutung		
G97.84	Postoperative subarachnoidale spinale Blutung		

I63.5	Hirninfrakt durch nicht näher bezeichneten Verschluss oder Stenose zerebraler Arterien	M54.19	Radikulopathie: Nicht näher bezeichnete Lokalisation
I63.6	Hirninfrakt durch Thrombose der Hirnvenen, nichteitrig	M79.20	Neuralgie und Neuritis, nicht näher bezeichnet: Mehrere Lokalisationen
I63.8	Sonstiger Hirninfrakt	M79.21	Neuralgie und Neuritis, nicht näher bezeichnet: Schulterregion
I63.9	Hirninfrakt, nicht näher bezeichnet	M79.22	Neuralgie und Neuritis, nicht näher bezeichnet: Oberarm
I64	Schlaganfall, nicht als Blutung oder Infarkt bezeichnet	M79.23	Neuralgie und Neuritis, nicht näher bezeichnet: Unterarm
I65.0	Verschluss und Stenose der A. vertebralis	M79.24	Neuralgie und Neuritis, nicht näher bezeichnet: Hand
I65.1	Verschluss und Stenose der A. basilaris	M79.25	Neuralgie und Neuritis, nicht näher bezeichnet: Beckenregion und Oberschenkel
I65.2	Verschluss und Stenose der A. carotis	M79.26	Neuralgie und Neuritis, nicht näher bezeichnet: Unterschenkel
I65.3	Verschluss und Stenose mehrerer und beidseitiger präzerebraler Arterien	M79.27	Neuralgie und Neuritis, nicht näher bezeichnet: Knöchel und Fuß
I65.8	Verschluss und Stenose sonstiger präzerebraler Arterien	M79.28	Neuralgie und Neuritis, nicht näher bezeichnet: Sonstige
I65.9	Verschluss und Stenose einer nicht näher bezeichneten präzerebralen Arterie	M79.29	Neuralgie und Neuritis, nicht näher bezeichnet: Nicht näher bezeichnete Lokalisation
I66.0	Verschluss und Stenose der A. cerebri media	M89.00	Neurodystrophie [Algodystrophie]: Mehrere Lokalisationen
I66.1	Verschluss und Stenose der A. cerebri anterior	M89.01	Neurodystrophie [Algodystrophie]: Schulterregion
I66.2	Verschluss und Stenose der A. cerebri posterior	M89.02	Neurodystrophie [Algodystrophie]: Oberarm
I66.3	Verschluss und Stenose der Aa. cerebelli	M89.03	Neurodystrophie [Algodystrophie]: Unterarm
I66.4	Verschluss und Stenose mehrerer und beidseitiger zerebraler Arterien	M89.04	Neurodystrophie [Algodystrophie]: Hand
I66.8	Verschluss und Stenose sonstiger zerebraler Arterien	M89.05	Neurodystrophie [Algodystrophie]: Beckenregion und Oberschenkel
I66.9	Verschluss und Stenose einer nicht näher bezeichneten zerebralen Arterie	M89.06	Neurodystrophie [Algodystrophie]: Unterschenkel
I67.0	Dissektion zerebraler Arterien	M89.07	Neurodystrophie [Algodystrophie]: Knöchel und Fuß
I67.10	Zerebrales Aneurysma (erworben)	M89.08	Neurodystrophie [Algodystrophie]: Sonstige
I67.11	Zerebrale arteriovenöse Fistel (erworben)	M89.09	Neurodystrophie [Algodystrophie]: Nicht näher bezeichnete Lokalisation
I67.2	Zerebrale Atherosklerose	P11.3	Geburtsverletzung des N. facialis [VII. Hirnnerv]
I67.3	Progressive subkortikale vaskuläre Enzephalopathie	P11.4	Geburtsverletzung sonstiger Hirnnerven
I67.4	Hypertensive Enzephalopathie	P11.50	Geburtsverletzung der Wirbelsäule und des Rückenmarkes: Mit akuter Querschnittlähmung
I67.5	Moyamoya-Syndrom	P11.51	Geburtsverletzung der Wirbelsäule und des Rückenmarkes: Mit chronischer Querschnittlähmung
I67.6	Nichteitrig Thrombose des intrakraniellen Venensystems	P11.59	Geburtsverletzung der Wirbelsäule und des Rückenmarkes: Nicht näher bezeichnet
I67.7	Zerebrale Arteriitis, anderenorts nicht klassifiziert	P13.0	Fraktur des Schädels durch Geburtsverletzung
I67.80	Vasospasmen bei Subarachnoidalblutung	P14.0	Erb-Lähmung durch Geburtsverletzung
I67.88	Sonstige näher bezeichnete zerebrovaskuläre Krankheiten	P14.1	Klumpke-Lähmung durch Geburtsverletzung
I67.9	Zerebrovaskuläre Krankheit, nicht näher bezeichnet	P14.2	Lähmung des N. phrenicus durch Geburtsverletzung
I68.1	Zerebrale Arteriitis bei anderenorts klassifizierten infektiösen und parasitären Krankheiten	P14.3	Sonstige Geburtsverletzungen des Plexus brachialis
I68.2	Zerebrale Arteriitis bei sonstigen anderenorts klassifizierten Krankheiten	P14.8	Geburtsverletzungen sonstiger Teile des peripheren Nervensystems
I68.8	Sonstige zerebrovaskuläre Störungen bei anderenorts klassifizierten Krankheiten	P14.9	Geburtsverletzung des peripheren Nervensystems, nicht näher bezeichnet
I69.0	Folgen einer Subarachnoidalblutung	P21.0	Schwere Asphyxie unter der Geburt
I69.1	Folgen einer intrazerebralen Blutung	P21.1	Leichte oder mäßige Asphyxie unter der Geburt
I69.2	Folgen einer sonstigen nichttraumatischen intrakraniellen Blutung	P21.9	Asphyxie unter der Geburt, nicht näher bezeichnet
I69.3	Folgen eines Hirninfraktes	P90	Krämpfe beim Neugeborenen
I69.4	Folgen eines Schlaganfalls, nicht als Blutung oder Infarkt bezeichnet	P91.0	Zerebrale Ischämie beim Neugeborenen
I69.8	Folgen sonstiger und nicht näher bezeichneter zerebrovaskulärer Krankheiten	P91.1	Erworbene periventrikuläre Zysten beim Neugeborenen
I72.0	Aneurysma und Dissektion der A. carotis	P91.2	Zerebrale Leukomalazie beim Neugeborenen
I72.5	Aneurysma und Dissektion sonstiger präzerebraler Arterien	P91.3	Zerebrale Übererregbarkeit des Neugeborenen
I72.6	Aneurysma und Dissektion der A. vertebralis	P91.4	Zerebraler Depressionszustand des Neugeborenen
M21.33	Fallhand oder Hängefuß (erworben): Unterarm	P91.5	Koma beim Neugeborenen
M21.50	Erworbene Klauenhand, Klumphand, erworbener Klauenfuß und Klumpfuß: Mehrere Lokalisationen	P91.6	Hypoxisch-ischämische Enzephalopathie beim Neugeborenen [HIE]
M21.54	Erworbene Klauenhand, Klumphand, erworbener Klauenfuß und Klumpfuß: Hand	P91.7	Erworbener Hydrozephalus beim Neugeborenen
M53.0	Zervikozephalisches Syndrom	P91.80	Locked-in-Syndrom und apallisches Syndrom beim Neugeborenen
M53.1	Zervikobrachial-Syndrom	P91.88	Sonstige näher bezeichnete zerebrale Störungen beim Neugeborenen
M54.10	Radikulopathie: Mehrere Lokalisationen der Wirbelsäule	P91.9	Zerebrale Störung beim Neugeborenen, nicht näher bezeichnet
M54.11	Radikulopathie: Okzipito-Atlanto-Axialbereich		
M54.12	Radikulopathie: Zervikalbereich		
M54.13	Radikulopathie: Zervikothorakalbereich		

P94.0	Transitorische Myasthenia gravis beim Neugeborenen	Q28.21	Angeborene arteriovenöse Fistel der zerebralen Gefäße
P94.2	Angeborene Muskelhypotonie	Q28.28	Sonstige angeborene arteriovenöse Fehlbildungen der zerebralen Gefäße
Q00.0	Anenzephalie	Q28.29	Angeborene arteriovenöse Fehlbildung der zerebralen Gefäße, nicht näher bezeichnet
Q00.1	Kraniorhachischisis	Q28.30	Angeborenes Aneurysma der zerebralen Gefäße
Q00.2	Inienzephalie	Q28.31	Angeborene Fistel der zerebralen Gefäße
Q01.0	Frontale Enzephalozele	Q28.38	Sonstige angeborene Fehlbildungen der zerebralen Gefäße
Q01.1	Nasofrontale Enzephalozele	Q28.39	Angeborene Fehlbildung der zerebralen Gefäße, nicht näher bezeichnet
Q01.2	Okzipitale Enzephalozele	Q67.2	Dolichozephalie
Q01.8	Enzephalozele sonstiger Lokalisationen	Q67.3	Plagiozephalie
Q01.9	Enzephalozele, nicht näher bezeichnet	Q75.0	Kraniosynostose
Q02	Mikrozephalie	Q75.1	Dysostosis craniofacialis
Q03.0	Fehlbildungen des Aquaeductus cerebri	Q75.2	Hypertelorismus
Q03.1	Atresie der Apertura mediana [Foramen Magendii] oder der Aperturales laterales [Foramina Luschkae] des vierten Ventrikels	Q75.3	Makrozephalie
Q03.8	Sonstiger angeborener Hydrozephalus	Q75.8	Sonstige näher bezeichnete angeborene Fehlbildungen der Schädel- und Gesichtsschädelknochen
Q03.9	Angeborener Hydrozephalus, nicht näher bezeichnet	Q75.9	Angeborene Fehlbildung der Schädel- und Gesichtsschädelknochen, nicht näher bezeichnet
Q04.0	Angeborene Fehlbildungen des Corpus callosum	Q76.0	Spina bifida occulta
Q04.1	Arrhinenzephalie	Q85.0	Neurofibromatose (nicht bösartig)
Q04.2	Holoprosenzephalie-Syndrom	Q85.1	Tuberöse (Hirn-) Sklerose
Q04.3	Sonstige Reduktionsdeformitäten des Gehirns	Q90.0	Trisomie 21, meiotische Non-disjunction
Q04.4	Septooptische Dysplasie	Q90.1	Trisomie 21, Mosaik (mitotische Non-disjunction)
Q04.5	Megalenzephalie	Q90.2	Trisomie 21, Translokation
Q04.6	Angeborene Gehirnzysten	Q90.9	Down-Syndrom, nicht näher bezeichnet
Q04.8	Sonstige näher bezeichnete angeborene Fehlbildungen des Gehirns	Q91.0	Trisomie 18, meiotische Non-disjunction
Q04.9	Angeborene Fehlbildung des Gehirns, nicht näher bezeichnet	Q91.1	Trisomie 18, Mosaik (mitotische Non-disjunction)
Q05.0	Zervikale Spina bifida mit Hydrozephalus	Q91.2	Trisomie 18, Translokation
Q05.1	Thorakale Spina bifida mit Hydrozephalus	Q91.3	Edwards-Syndrom, nicht näher bezeichnet
Q05.2	Lumbale Spina bifida mit Hydrozephalus	Q91.4	Trisomie 13, meiotische Non-disjunction
Q05.3	Sakrale Spina bifida mit Hydrozephalus	Q91.5	Trisomie 13, Mosaik (mitotische Non-disjunction)
Q05.4	Nicht näher bezeichnete Spina bifida mit Hydrozephalus	Q91.6	Trisomie 13, Translokation
Q05.5	Zervikale Spina bifida ohne Hydrozephalus	Q91.7	Patau-Syndrom, nicht näher bezeichnet
Q05.6	Thorakale Spina bifida ohne Hydrozephalus	Q92.0	Vollständige Trisomie, meiotische Non-disjunction
Q05.7	Lumbale Spina bifida ohne Hydrozephalus	Q92.1	Vollständige Trisomie, Mosaik (mitotische Non-disjunction)
Q05.8	Sakrale Spina bifida ohne Hydrozephalus	Q92.2	Partielle Trisomie, Majorform
Q05.9	Spina bifida, nicht näher bezeichnet	Q92.3	Partielle Trisomie, Minorform
Q06.0	Amyelie	Q92.4	Chromosomenduplikationen, die nur in der Prometaphase sichtbar werden
Q06.1	Hypoplasie und Dysplasie des Rückenmarks	Q92.5	Chromosomenduplikationen mit sonstigen komplexen Rearrangements
Q06.2	Diastematomyelie	Q92.6	Überzählige Marker-Chromosomen
Q06.3	Sonstige angeborene Fehlbildungen der Cauda equina	Q92.7	Triploidie und Polyploidie
Q06.4	Hydromyelie	Q92.8	Sonstige näher bezeichnete Trisomien und partielle Trisomien der Autosomen
Q06.8	Sonstige näher bezeichnete angeborene Fehlbildungen des Rückenmarks	Q92.9	Trisomie und partielle Trisomie der Autosomen, nicht näher bezeichnet
Q06.9	Angeborene Fehlbildung des Rückenmarks, nicht näher bezeichnet	Q93.0	Vollständige Monosomie, meiotische Non-disjunction
Q07.0	Arnold-Chiari-Syndrom	Q93.1	Vollständige Monosomie, Mosaik (mitotische Non-disjunction)
Q07.8	Sonstige näher bezeichnete angeborene Fehlbildungen des Nervensystems	Q93.2	Ringchromosomen und dizentrische Chromosomen
Q07.9	Angeborene Fehlbildung des Nervensystems, nicht näher bezeichnet	Q93.3	Deletion des kurzen Armes des Chromosoms 4
Q28.00	Angeborenes arteriovenöses Aneurysma der präzerebralen Gefäße	Q93.4	Deletion des kurzen Armes des Chromosoms 5
Q28.01	Angeborene arteriovenöse Fistel der präzerebralen Gefäße	Q93.5	Sonstige Deletionen eines Chromosomenteils
Q28.08	Sonstige angeborene arteriovenöse Fehlbildungen der präzerebralen Gefäße	Q93.6	Deletionen, die nur in der Prometaphase sichtbar werden
Q28.09	Angeborene arteriovenöse Fehlbildung der präzerebralen Gefäße, nicht näher bezeichnet	Q93.7	Deletionen mit sonstigen komplexen Rearrangements
Q28.10	Angeborenes Aneurysma der präzerebralen Gefäße	Q93.8	Sonstige Deletionen der Autosomen
Q28.11	Angeborene Fistel der präzerebralen Gefäße	Q93.9	Deletion der Autosomen, nicht näher bezeichnet
Q28.18	Sonstige angeborene Fehlbildungen der präzerebralen Gefäße	R20.0	Anästhesie der Haut
Q28.19	Angeborene Fehlbildung der präzerebralen Gefäße, nicht näher bezeichnet	R20.1	Hypästhesie der Haut
Q28.20	Angeborenes arteriovenöses Aneurysma der zerebralen Gefäße	R20.2	Parästhesie der Haut
		R20.3	Hyperästhesie der Haut

R20.8	Sonstige und nicht näher bezeichnete Sensibilitätsstörungen der Haut	S02.1	Schädelbasisfraktur
R25.0	Abnorme Kopfbewegungen	S02.3	Fraktur des Orbitabodens
R25.1	Tremor, nicht näher bezeichnet	S02.7	Multiple Frakturen der Schädel- und Gesichtsschädelknochen
R25.3	Faszikulation	S02.8	Frakturen sonstiger Schädel- und Gesichtsschädelknochen
R25.8	Sonstige und nicht näher bezeichnete unwillkürliche Bewegungen	S02.9	Fraktur des Schädels und der Gesichtsschädelknochen, Teil nicht näher bezeichnet
R26.0	Ataktischer Gang	S04.0	Sehnerv- und Sehbahnenverletzung
R26.1	Paretischer Gang	S04.1	Verletzung des N. oculomotorius
R26.8	Sonstige und nicht näher bezeichnete Störungen des Ganges und der Mobilität	S04.2	Verletzung des N. trochlearis
R27.0	Ataxie, nicht näher bezeichnet	S04.3	Verletzung des N. trigeminus
R27.8	Sonstige und nicht näher bezeichnete Koordinationsstörungen	S04.4	Verletzung des N. abducens
R29.1	Meningismus	S04.5	Verletzung des N. facialis
R29.2	Abnorme Reflexe	S04.7	Verletzung des N. accessorius
R29.3	Abnorme Körperhaltung	S04.8	Verletzung sonstiger Hirnnerven
R29.5	Neurologischer Neglect	S04.9	Verletzung eines nicht näher bezeichneten Hirnnervs
R29.6	Sturzneigung, anderenorts nicht klassifiziert	S06.0	Gehirnerschütterung
R29.8	Sonstige und nicht näher bezeichnete Symptome, die das Nervensystem und das Muskel-Skelett-System betreffen	S06.1	Traumatisches Hirnödem
R40.0	Somnolenz	S06.20	Diffuse Hirn- und Kleinhirnverletzung, nicht näher bezeichnet
R40.1	Sopor	S06.21	Diffuse Hirnkontusionen
R40.2	Koma, nicht näher bezeichnet	S06.22	Diffuse Kleinhirnkontusionen
R41.0	Orientierungsstörung, nicht näher bezeichnet	S06.23	Multiple intrazerebrale und zerebellare Hämatome
R43.0	Anosmie	S06.28	Sonstige diffuse Hirn- und Kleinhirnverletzungen
R43.1	Parosmie	S06.30	Umschriebene Hirn- und Kleinhirnverletzung, nicht näher bezeichnet
R43.2	Parageusie	S06.31	Umschriebene Hirnkontusion
R43.8	Sonstige und nicht näher bezeichnete Störungen des Geruchs- und Geschmackssinnes	S06.32	Umschriebene Kleinhirnkontusion
R47.0	Dysphasie und Aphasie	S06.33	Umschriebenes zerebrales Hämatom
R47.1	Dysarthrie und Anarthrie	S06.34	Umschriebenes zerebellares Hämatom
R47.8	Sonstige und nicht näher bezeichnete Sprech- und Sprachstörungen	S06.38	Sonstige umschriebene Hirn- und Kleinhirnverletzungen
R51	Kopfschmerz	S06.4	Epidurale Blutung
R54	Senilität	S06.5	Traumatische subdurale Blutung
R56.0	Fieberkrämpfe	S06.6	Traumatische subarachnoidale Blutung
R56.8	Sonstige und nicht näher bezeichnete Krämpfe	S06.70	Bewusstlosigkeit bei Schädel-Hirn-Trauma: Weniger als 30 Minuten
R83.0	Abnorme Liquorbefunde: Abnormer Enzymwert	S06.71	Bewusstlosigkeit bei Schädel-Hirn-Trauma: 30 Minuten bis 24 Stunden
R83.1	Abnorme Liquorbefunde: Abnormer Hormonwert	S06.72	Bewusstlosigkeit bei Schädel-Hirn-Trauma: Mehr als 24 Stunden, mit Rückkehr zum vorher bestehenden Bewusstseinsgrad
R83.2	Abnorme Liquorbefunde: Abnormer Wert für sonstige Drogen, Arzneimittel und biologisch aktive Substanzen	S06.73	Bewusstlosigkeit bei Schädel-Hirn-Trauma: Mehr als 24 Stunden, ohne Rückkehr zum vorher bestehenden Bewusstseinsgrad
R83.3	Abnorme Liquorbefunde: Abnormer Wert für Substanzen vorwiegend nichtmedizinischer Herkunft	S06.79	Bewusstlosigkeit bei Schädel-Hirn-Trauma: Dauer nicht näher bezeichnet
R83.4	Abnorme Liquorbefunde: Abnorme immunologische Befunde	S06.8	Sonstige intrakranielle Verletzungen
R83.5	Abnorme Liquorbefunde: Abnorme mikrobiologische Befunde	S06.9	Intrakranielle Verletzung, nicht näher bezeichnet
R83.6	Abnorme Liquorbefunde: Abnorme zytologische Befunde	S14.0	Kontusion und Ödem des zervikalen Rückenmarkes
R83.7	Abnorme Liquorbefunde: Abnorme histologische Befunde	S14.10	Verletzungen des zervikalen Rückenmarkes, nicht näher bezeichnet
R83.8	Abnorme Liquorbefunde: Sonstige abnorme Befunde	S14.11	Komplette Querschnittverletzung des zervikalen Rückenmarkes
R83.9	Abnorme Liquorbefunde: Nicht näher bezeichneter abnormer Befund	S14.12	Zentrale Halsmarkverletzung (inkomplette Querschnittverletzung)
R90.0	Intrakranielle Raumforderung	S14.13	Sonstige inkomplette Querschnittverletzungen des zervikalen Rückenmarkes
R90.8	Sonstige abnorme Befunde bei der bildgebenden Diagnostik des Zentralnervensystems	S14.2	Verletzung von Nervenwurzeln der Halswirbelsäule
R93.0	Abnorme Befunde bei der bildgebenden Diagnostik des Schädels und des Kopfes, anderenorts nicht klassifiziert	S14.3	Verletzung des Plexus brachialis
R94.0	Abnorme Ergebnisse von Funktionsprüfungen des Zentralnervensystems	S14.4	Verletzung peripherer Nerven des Halses
R94.1	Abnorme Ergebnisse von Funktionsprüfungen des peripheren Nervensystems und bestimmter Sinnesorgane	S14.5	Verletzung zervikaler sympathischer Nerven
R95.0	Plötzlicher Kindstod mit Angabe einer Obduktion	S14.6	Verletzung sonstiger und nicht näher bezeichneter Nerven des Halses
R95.9	Plötzlicher Kindstod ohne Angabe einer Obduktion	S14.70	Verletzung des zervikalen Rückenmarkes: Höhe nicht näher bezeichnet
S02.0	Schädelachfraktur	S14.71	Verletzung des Rückenmarkes: C1
		S14.72	Verletzung des Rückenmarkes: C2
		S14.73	Verletzung des Rückenmarkes: C3
		S14.74	Verletzung des Rückenmarkes: C4

S14.75	Verletzung des Rückenmarkes: C5	S35.80	Verletzung epiduraler Blutgefäße in Höhe des Abdomens, der Lumbosakralgegend und des Beckens
S14.76	Verletzung des Rückenmarkes: C6		
S14.77	Verletzung des Rückenmarkes: C7		
S14.78	Verletzung des Rückenmarkes: C8	S35.81	Verletzung subduraler Blutgefäße in Höhe des Abdomens, der Lumbosakralgegend und des Beckens
S15.80	Verletzung epiduraler Blutgefäße in Höhe des Halses		
S15.81	Verletzung subduraler Blutgefäße in Höhe des Halses	S35.82	Verletzung subarachnoidaler Blutgefäße in Höhe des Abdomens, der Lumbosakralgegend und des Beckens
S15.82	Verletzung subarachnoidaler Blutgefäße in Höhe des Halses		
S19.80	Verletzung zervikaler Rückenmarkhäute	S39.81	Verletzung lumbosakraler Rückenmarkhäute
S24.0	Kontusion und Ödem des thorakalen Rückenmarkes	S44.0	Verletzung des N. ulnaris in Höhe des Oberarmes
S24.10	Verletzung des thorakalen Rückenmarkes, nicht näher bezeichnet	S44.1	Verletzung des N. medianus in Höhe des Oberarmes
		S44.2	Verletzung des N. radialis in Höhe des Oberarmes
S24.11	Komplette Querschnittverletzung des thorakalen Rückenmarkes	S44.3	Verletzung des N. axillaris
		S44.4	Verletzung des N. musculocutaneus
S24.12	Inkomplette Querschnittverletzung des thorakalen Rückenmarkes	S44.5	Verletzung sensibler Hautnerven in Höhe der Schulter und des Oberarmes
S24.2	Verletzung von Nervenwurzeln der Brustwirbelsäule	S44.7	Verletzung mehrerer Nerven in Höhe der Schulter und des Oberarmes
S24.3	Verletzung peripherer Nerven des Thorax		
S24.4	Verletzung thorakaler sympathischer Nerven	S44.8	Verletzung sonstiger Nerven in Höhe der Schulter und des Oberarmes
S24.5	Verletzung sonstiger Nerven des Thorax		
S24.6	Verletzung eines nicht näher bezeichneten Nervs des Thorax	S44.9	Verletzung eines nicht näher bezeichneten Nervs in Höhe der Schulter und des Oberarmes
S24.70	Verletzung des thorakalen Rückenmarkes: Höhe nicht näher bezeichnet	S54.0	Verletzung des N. ulnaris in Höhe des Unterarmes
		S54.1	Verletzung des N. medianus in Höhe des Unterarmes
S24.71	Verletzung des Rückenmarkes: T1	S54.2	Verletzung des N. radialis in Höhe des Unterarmes
S24.72	Verletzung des Rückenmarkes: T2/T3	S54.3	Verletzung sensibler Hautnerven in Höhe des Unterarmes
S24.73	Verletzung des Rückenmarkes: T4/T5		
S24.74	Verletzung des Rückenmarkes: T6/T7	S54.7	Verletzung mehrerer Nerven in Höhe des Unterarmes
S24.75	Verletzung des Rückenmarkes: T8/T9		
S24.76	Verletzung des Rückenmarkes: T10/T11	S54.8	Verletzung sonstiger Nerven in Höhe des Unterarmes
S24.77	Verletzung des Rückenmarkes: T12		
S25.80	Verletzung epiduraler Blutgefäße in Höhe des Thorax	S54.9	Verletzung eines nicht näher bezeichneten Nervs in Höhe des Unterarmes
S25.81	Verletzung subduraler Blutgefäße in Höhe des Thorax	S64.0	Verletzung des N. ulnaris in Höhe des Handgelenkes und der Hand
S25.82	Verletzung subarachnoidaler Blutgefäße in Höhe des Thorax	S64.1	Verletzung des N. medianus in Höhe des Handgelenkes und der Hand
S29.80	Verletzung thorakaler Rückenmarkhäute	S64.2	Verletzung des N. radialis in Höhe des Handgelenkes und der Hand
S34.0	Kontusion und Ödem des lumbalen Rückenmarkes [Conus medullaris]	S64.3	Verletzung der Nn. digitales des Daumens
S34.10	Komplette Querschnittverletzung des lumbalen Rückenmarkes	S64.4	Verletzung der Nn. digitales sonstiger Finger
		S64.7	Verletzung mehrerer Nerven in Höhe des Handgelenkes und der Hand
S34.11	Inkomplette Querschnittverletzung des lumbalen Rückenmarkes	S64.8	Verletzung sonstiger Nerven in Höhe des Handgelenkes und der Hand
S34.18	Sonstige Verletzung des lumbalen Rückenmarkes		
S34.2	Verletzung von Nervenwurzeln der Lendenwirbelsäule und des Kreuzbeins	S64.9	Verletzung eines nicht näher bezeichneten Nervs in Höhe des Handgelenkes und der Hand
S34.30	Komplettes traumatisches Cauda- (equina-) Syndrom	S74.0	Verletzung des N. ischiadicus in Höhe der Hüfte und des Oberschenkels
S34.31	Inkomplettes traumatisches Cauda- (equina-) Syndrom	S74.1	Verletzung des N. femoralis in Höhe der Hüfte und des Oberschenkels
S34.38	Sonstige und nicht näher bezeichnete Verletzungen der Cauda equina	S74.2	Verletzung sensibler Hautnerven in Höhe der Hüfte und des Oberschenkels
S34.4	Verletzung des Plexus lumbosacralis		
S34.5	Verletzung sympathischer Nerven der Lendenwirbel-, Kreuzbein- und Beckenregion	S74.7	Verletzung mehrerer Nerven in Höhe der Hüfte und des Oberschenkels
S34.6	Verletzung eines oder mehrerer peripherer Nerven des Abdomens, der Lumbosakralgegend und des Beckens	S74.8	Verletzung sonstiger Nerven in Höhe der Hüfte und des Oberschenkels
		S74.9	Verletzung eines nicht näher bezeichneten Nervs in Höhe der Hüfte und des Oberschenkels
S34.70	Verletzung des lumbosakralen Rückenmarkes: Höhe nicht näher bezeichnet	S84.0	Verletzung des N. tibialis in Höhe des Unterschenkels
S34.71	Verletzung des Rückenmarkes: L1		
S34.72	Verletzung des Rückenmarkes: L2	S84.1	Verletzung des N. peroneus in Höhe des Unterschenkels
S34.73	Verletzung des Rückenmarkes: L3		
S34.74	Verletzung des Rückenmarkes: L4	S84.2	Verletzung sensibler Hautnerven in Höhe des Unterschenkels
S34.75	Verletzung des Rückenmarkes: L5		
S34.76	Verletzung des Rückenmarkes: S1	S84.7	Verletzung mehrerer Nerven in Höhe des Unterschenkels
S34.77	Verletzung des Rückenmarkes: S2-S5		
S34.8	Verletzung sonstiger und nicht näher bezeichneter Nerven in Höhe des Abdomens, der Lumbosakralgegend und des Beckens	S84.8	Verletzung sonstiger Nerven in Höhe des Unterschenkels

S84.9	Verletzung eines nicht näher bezeichneten Nervs in Höhe des Unterschenkels	T14.4	Verletzung eines oder mehrerer Nerven an einer nicht näher bezeichneten Körperregion
S94.0	Verletzung des N. plantaris lateralis	T85.0	Mechanische Komplikation durch einen ventrikulären, intrakraniellen Shunt
S94.1	Verletzung des N. plantaris medialis	T85.1	Mechanische Komplikation durch einen implantierten elektronischen Stimulator des Nervensystems
S94.2	Verletzung des N. peroneus profundus in Höhe des Knöchels und des Fußes	T85.72	Infektion und entzündliche Reaktion durch interne Prothesen, Implantate oder Transplantate im Nervensystem
S94.3	Verletzung sensibler Hautnerven in Höhe des Knöchels und des Fußes	T85.81	Sonstige Komplikationen durch interne Prothesen, Implantate oder Transplantate im Nervensystem
S94.7	Verletzung mehrerer Nerven in Höhe des Knöchels und des Fußes	T90.2	Folgen einer Fraktur des Schädels und der Gesichtsschädelknochen
S94.8	Verletzung sonstiger Nerven in Höhe des Knöchels und des Fußes	T90.3	Folgen einer Verletzung der Hirnnerven
S94.9	Verletzung eines nicht näher bezeichneten Nervs in Höhe des Knöchels und des Fußes	T90.5	Folgen einer intrakraniellen Verletzung
T02.00	Frakturen mit Beteiligung von Kopf und Hals: geschlossen	T91.3	Folgen einer Verletzung des Rückenmarkes
T02.01	Frakturen mit Beteiligung von Kopf und Hals: offen	T92.4	Folgen einer Verletzung von Nerven der oberen Extremität
T06.0	Verletzungen des Gehirns und der Hirnnerven kombiniert mit Verletzungen von Nerven und Rückenmark in Halshöhe	T93.4	Folgen einer Verletzung von Nerven der unteren Extremität
T06.1	Verletzungen der Nerven und des Rückenmarkes mit Beteiligung mehrerer sonstiger Körperregionen	U52.0	Frührehabilitations-Barthel-Index: 31 und mehr Punkte
T06.2	Verletzungen von Nerven mit Beteiligung mehrerer Körperregionen	U52.1	Frührehabilitations-Barthel-Index: -75 bis 30 Punkte
T09.4	Verletzung nicht näher bezeichneter Nerven, Nervenwurzeln und Plexus im Bereich des Rumpfes	U52.2	Frührehabilitations-Barthel-Index: -200 bis -76 Punkte
T11.3	Verletzung eines nicht näher bezeichneten Nervs der oberen Extremität, Höhe nicht näher bezeichnet	U52.3	Frührehabilitations-Barthel-Index: weniger als -200 Punkte
T13.3	Verletzung eines nicht näher bezeichneten Nervs der unteren Extremität, Höhe nicht näher bezeichnet	Z03.3	Beobachtung bei Verdacht auf neurologische Krankheit

Prozedur MDC01-1

02.93.30	Implantation oder Wechsel der Elektroden zur intrakraniellen Neurostimulation, n.n.bez.	03.93.10	Implantation oder Wechsel der Elektrode(n) eines temporären epiduralen Neurostimulators, Einzelelektrodensystems, Teststimulation
02.93.31	Implantation oder Wechsel von temporären Mikroelektroden zur monolokulären Ableitung und Stimulation	03.93.11	Implantation oder Wechsel der Elektrode(n) eines temporären epiduralen Neurostimulators, Mehrelektrodensystems, Teststimulation
02.93.32	Implantation oder Wechsel von temporären Mikroelektroden zur multilokulären Ableitung und Stimulation	03.93.20	Implantation oder Wechsel der Elektrode(n) eines permanenten epiduralen Neurostimulators, Einzelelektrodensystems, Dauerstimulation, perkutan
02.93.33	Implantation oder Wechsel von permanenten Mikroelektroden zur monolokulären Ableitung und Stimulation	03.93.21	Implantation oder Wechsel der Elektrode(n) eines permanenten epiduralen Neurostimulators, Mehrelektrodensystems, Dauerstimulation, perkutan
02.93.34	Implantation oder Wechsel von permanenten Mikroelektroden zur multilokulären Ableitung und Stimulation	03.93.22	Implantation oder Wechsel der Elektrode(n) eines permanenten epiduralen Neurostimulators, Einzelelektrodensystems, Dauerstimulation, offen chirurgisch
02.93.39	Implantation oder Wechsel der Elektroden zur intrakraniellen Neurostimulation, sonstige	03.93.23	Implantation oder Wechsel der Elektrode(n) eines permanenten epiduralen Neurostimulators, Mehrelektrodensystems, Dauerstimulation, offen chirurgisch
02.97.10	Implantation oder Wechsel eines Neurostimulators zur intrakraniellen Neurostimulation, n.n.bez.	03.93.30	Implantation oder Wechsel einer subduralen Elektrode zur Vorderwurzelstimulation
02.97.11	Implantation oder Wechsel eines Neurostimulators zur intrakraniellen Neurostimulation, Einzelelektrodensystem, nicht wiederaufladbar	03.93.99	Implantation oder Wechsel der Elektrode(n) eines spinalen Neurostimulators, sonstige
02.97.12	Implantation oder Wechsel eines Neurostimulators zur intrakraniellen Neurostimulation, Mehrelektrodensystem, nicht wiederaufladbar	03.9A.10	Implantation oder Wechsel eines Neurostimulators zur epiduralen Neurostimulation, n.n.bez.
02.97.14	Implantation oder Wechsel eines Neurostimulators zur intrakraniellen Neurostimulation, Mehrelektrodensystem, wiederaufladbar, omnidirektional	03.9A.11	Implantation oder Wechsel eines Neurostimulators zur epiduralen Neurostimulation, Einzelelektrodensystem, nicht wiederaufladbar
02.97.15	Implantation oder Wechsel eines Neurostimulators zur intrakraniellen Neurostimulation, Mehrelektrodensystem, wiederaufladbar, bidirektional	03.9A.12	Implantation oder Wechsel eines Neurostimulators zur epiduralen Neurostimulation, Mehrelektrodensystem, nicht wiederaufladbar
02.97.19	Implantation oder Wechsel eines Neurostimulators zur intrakraniellen Neurostimulation, sonstige	03.9A.13	Implantation oder Wechsel eines Neurostimulators zur epiduralen Neurostimulation, Mehrelektrodensystem, wiederaufladbar
02.9A.11	Implantation oder Wechsel eines Neurostimulators mit integrierten Elektroden zur Stimulation des Ganglion Sphenopalatinum [SPG]		

03.9A.19	Implantation oder Wechsel eines Neurostimulators zur epiduralen Neurostimulation, sonstige	04.95.10	Implantation oder Wechsel eines Neurostimulators zur peripheren Neurostimulation, n.n.bez.
03.9A.21	Implantation oder Wechsel eines Neurostimulators zur Vorderwurzel-Neurostimulation	04.95.11	Implantation oder Wechsel eines Neurostimulators zur peripheren Neurostimulation, Einzelelektrodensystem, nicht wiederaufladbar
04.92.10	Implantation oder Wechsel der Elektrode(n) eines temporären peripheren Neurostimulators, Einzelelektrodensystems, Teststimulation	04.95.12	Implantation oder Wechsel eines Neurostimulators zur peripheren Neurostimulation, Mehrelektrodensystem, nicht wiederaufladbar
04.92.11	Implantation oder Wechsel der Elektrode(n) eines temporären peripheren Neurostimulators, Mehrelektrodensystems, Teststimulation	04.95.13	Implantation oder Wechsel eines Neurostimulators zur peripheren Neurostimulation, Mehrelektrodensystem, wiederaufladbar
04.92.20	Implantation oder Wechsel der Elektrode(n) eines permanenten peripheren Neurostimulators, Stabelektrode, Einzelelektrodensystems, perkutan	04.95.14	Implantation oder Wechsel eines Neurostimulators zur Vagusnervstimulation
04.92.21	Implantation oder Wechsel der Elektrode(n) eines permanenten peripheren Neurostimulators, Stabelektrode, Mehrelektrodensystems, perkutan	04.95.15	Implantation oder Wechsel eines Neurostimulators zur peripheren Neurostimulation, Einzelelektrodensystem, wiederaufladbar
04.92.30	Implantation oder Wechsel der Elektrode(n) eines permanenten peripheren Neurostimulators, Plattenelektrode, Einzelelektrodensystems, offen chirurgisch	04.95.19	Implantation oder Wechsel eines Neurostimulators zur peripheren Neurostimulation, sonstige
04.92.31	Implantation oder Wechsel der Elektrode(n) eines permanenten peripheren Neurostimulators, Plattenelektrode, Mehrelektrodensystems, offen chirurgisch	34.85	Implantation eines Zwerchfellschrittmachers
04.92.40	Implantation oder Wechsel einer Vagusnervstimulationselektrode	39.8X.20	Implantation oder Ersetzen eines Impulsgenerators zur Aktivierung des Baroreflexes
04.92.99	Implantation oder Wechsel der Elektrode(n) eines peripheren Neurostimulators, sonstige	39.8X.30	Implantation oder Ersetzen einer (von) Elektrode(n) zur Aktivierung des Baroreflexes
		44.99.80	Implantation und Wechsel eines Magenschrittmachers (inkl. Sonden)
		56.92	Implantation eines elektronischen Ureterstimulators
		56.93	Ersetzen eines elektronischen Ureterstimulators

Prozedur MDC01-2

89.19.13	Nicht-invasive Video-EEG-Intensivdiagnostik, Aufzeichnungsdauer von mehr als 48 Stunden bis 72 Stunden	89.19.15	Nicht-invasive Video-EEG-Intensivdiagnostik, Aufzeichnungsdauer von mehr als 120 Stunden
89.19.14	Nicht-invasive Video-EEG-Intensivdiagnostik, Aufzeichnungsdauer von mehr als 72 Stunden bis 120 Stunden	89.19.21	Invasive Video-EEG-Intensivdiagnostik bei Epilepsie

ADRG B01**Mehrzeitige komplexe OR-Prozeduren bei Krankheiten und Störungen des Nervensystems oder Epilepsiechirurgie mit invasivem präoperativem Video-EEG oder extra- und intrakranielle Eingriffe**

Mehrzeitige komplexe OR-Prozeduren oder Prozedur in Tabelle B01-1 und Prozedur in Tabelle B01-2 oder Prozedur in Tabelle B01-3 und Prozedur in Tabelle B01-4

DRG B01A**Mehrzeitige komplexe OR-Prozeduren oder extra- und intrakranielle Eingriffe bei Krankheiten und Störungen des Nervensystems, mit intensivmedizinischer Komplexbehandlung Erw > 184 Aufwandspunkten oder Alter < 16 Jahre**

(Mehrzeitige komplexe OR-Prozeduren oder Prozedur in Tabelle B01-3 und Prozedur in Tabelle B01-4) und Prozedur in Tabelle B01-5 oder Mehrzeitige komplexe OR-Prozeduren und (Definition der DRG (B02A) oder Definition der DRG (B20A)) oder Alter < 16 Jahre

DRG B01B**Mehrzeitige komplexe OR-Prozeduren oder Epilepsiechirurgie mit invasivem präoperativem Video-EEG, Alter > 15 Jahre****Prozedur B01-1**

89.19.21 †↔ Invasive Video-EEG-Intensivdiagnostik bei Epilepsie

Prozedur B01-2

- | | | | |
|------------|----------------------------------------------------------------------------------------------------|------------|--------------------------------------------------------------------------------------------------------|
| 01.26 ↔ | Einsetzen und Ersetzen eines Katheters in die Schädelhöhle oder Hirngewebe | 01.51.31 ↔ | Destruktion von Läsion oder Gewebe an Hirnhäuten |
| 01.29.00 ↔ | Revision ohne Ersatz von Katheter(n) aus Schädelhöhle oder Hirngewebe, n.n.bez. | 01.51.41 ↔ | Destruktion von hirneigenem intrazerebralen Tumorgewebe |
| 01.29.10 ↔ | Stereotaktische Revision ohne Ersatz von intrazerebralen Kathetern zur intraventrikulären Infusion | 01.51.42 ↔ | Destruktion von nicht hirneigenem intrazerebralen Tumorgewebe |
| 01.29.99 ↔ | Revision ohne Ersatz von Katheter(n) aus Schädelhöhle oder Hirngewebe, sonstige | 01.51.49 ↔ | Destruktion von Läsion oder Gewebe am Gehirn, sonstige |
| 01.31.00 ↔ | Inzision an den Hirnhäuten, n.n.bez. | 01.52.00 ↔ | Hemisphärektomie, n.n.bez. |
| 01.31.10 ↔ | Inzision an den Hirnhäuten zur Entleerung eines subduralen Hämatoms (Hygroms) | 01.52.10 ↔ | Hemisphärektomie, hirneigenes intrazerebrales Tumorgewebe |
| 01.31.11 ↔ | Inzision an den Hirnhäuten zur Entleerung eines subduralen Empyems | 01.52.11 ↔ | Hemisphärektomie, nicht hirneigenes intrazerebrales Tumorgewebe |
| 01.31.20 ↔ | Inzision an den Hirnhäuten zur Drainage von subduraler und subarachnoidaler Flüssigkeit | 01.52.99 ↔ | Hemisphärektomie, sonstige |
| 01.31.99 ↔ | Inzision an den Hirnhäuten, sonstige | 01.53.00 ↔ | Lobektomie am Gehirn, n.n.bez. |
| 01.39.00 ↔ | Sonstige Inzision am Gehirn, n.n.bez. | 01.53.10 ↔ | Lobektomie am Gehirn, hirneigenes intrazerebrales Tumorgewebe |
| 01.39.19 ↔ | Sonstige Inzision am Gehirn, Entleerung von sonstiger intrazerebraler Flüssigkeit | 01.53.11 ↔ | Lobektomie am Gehirn, nicht hirneigenes intrazerebrales Tumorgewebe |
| 01.39.29 ↔ | Sonstige Inzision am Gehirn, Stereotaktische Entleerung sonstiger intrakranieller Flüssigkeit | 01.53.99 ↔ | Lobektomie am Gehirn, sonstige |
| 01.39.30 ↔ | Sonstige Inzision am Gehirn, Entfernung eines intrazerebralen Fremdkörpers | 01.59 ↔ | Sonstige Exzision und Destruktion an Gehirn und Hirnhäuten, sonstige |
| 01.39.40 ↔ | Anlegen einer externen Drainage am Liquorsystem (z. B. ventrikulär, zisternal, subdural) | 02.14 ↔ | Exzision am Plexus chorioideus |
| 01.39.41 ↔ | Anlegen eines Reservoirs am Liquorsystem (z. B. ventrikulär, zisternal, subdural) | 02.93.30 ↔ | Implantation oder Wechsel der Elektroden zur intrakraniellen Neurostimulation, n.n.bez. |
| 01.39.42 ↔ | Entfernen eines Reservoirs am Liquorsystem (z. B. ventrikulär, zisternal, subdural) | 02.93.31 ↔ | Implantation oder Wechsel von temporären Mikroelektroden zur monolokulären Ableitung und Stimulation |
| 01.39.99 ↔ | Sonstige Inzision am Gehirn, sonstige | 02.93.32 ↔ | Implantation oder Wechsel von temporären Mikroelektroden zur multilokulären Ableitung und Stimulation |
| 01.51.00 ↔ | Exzision und Destruktion von Läsion oder Gewebe an Gehirn und Hirnhäuten, n.n.bez. | 02.93.33 ↔ | Implantation oder Wechsel von permanenten Mikroelektroden zur monolokulären Ableitung und Stimulation |
| 01.51.10 ↔ | Exzision von Tumorgewebe an den Hirnhäuten mit Präparation von infiltriertem Nachbargewebe | 02.93.34 ↔ | Implantation oder Wechsel von permanenten Mikroelektroden zur multilokulären Ableitung und Stimulation |
| 01.51.19 ↔ | Exzision von Läsion oder Gewebe an den Hirnhäuten, sonstige | 02.93.39 ↔ | Implantation oder Wechsel der Elektroden zur intrakraniellen Neurostimulation, sonstige |
| 01.51.21 ↔ | Exzision von hirneigenem intrazerebralen Tumorgewebe | 02.93.40 ↔ | Revision ohne Ersatz der Elektroden zur intrakraniellen Neurostimulation, n.n.bez. |
| 01.51.22 ↔ | Exzision von nicht hirneigenem intrazerebralen Tumorgewebe | | |
| 01.51.29 ↔ | Exzision von Läsion oder Gewebe am Gehirn, sonstige | | |

02.93.41 ↔	Revision ohne Ersatz der Elektroden zur intrakraniellen Neurostimulation, stereotaktisch, permanentes Einzelelektrodensystem zur Dauerstimulation	02.99.50 ↔	Implantation und Entfernung eines Katheter-Ballon-Systems zur intrazerebralen Brachytherapie
02.93.42 ↔	Revision ohne Ersatz der Elektroden zur intrakraniellen Neurostimulation, stereotaktisch, permanentes Mehrelektrodensystem zur Dauerstimulation	02.99.90 ↔	Sonstige stereotaktische Operationen an Schädel, Gehirn und Hirnhäuten
02.93.49 ↔	Revision ohne Ersatz der Elektroden zur intrakraniellen Neurostimulation, sonstige	92.39.00 ↔	Sonstige stereotaktische Radiochirurgie, n.n.bez.
02.96 ↔	Einsetzen einer sphenoidalen Elektrode	92.39.01 ↔	Andere Hochvoltstrahlentherapie, stereotaktische Bestrahlung, fraktioniert, zerebral, n.n.bez.
02.99.10 ↔	Stereotaktische Eingriffe am Liquorsystem	92.39.11 ↔	Andere Hochvoltstrahlentherapie, stereotaktische Bestrahlung, fraktioniert, extrazerebral, n.n.bez.
02.99.11 ↔	Stereotaktische Implantation und Explantation von radioaktivem Material als selbstständiger Eingriff	92.39.20 ↔	Andere Hochvoltstrahlentherapie, stereotaktische Bestrahlung, fraktioniert, zerebral, intensitätsmodulierte Radiotherapie
02.99.12 ↔	Stereotaktische Implantation von Gewebe an Schädel, Gehirn und Hirnhäuten	92.39.21 ↔	Andere Hochvoltstrahlentherapie, stereotaktische Bestrahlung, fraktioniert, zerebral, intensitätsmodulierte Bogenbestrahlung [IMAT]
02.99.13 ↔	Stereotaktische Instillation von Medikamenten als selbstständiger Eingriff	92.39.22 ↔	Andere Hochvoltstrahlentherapie, stereotaktische Bestrahlung, fraktioniert, zerebral, bildgestützte Einstellung
02.99.14 ↔	Stereotaktische Implantation, Revision oder Wechsel von intrazerebralen Kathetern zur intraventriculären Infusion	92.39.29 ↔	Andere Hochvoltstrahlentherapie, stereotaktische Bestrahlung, fraktioniert, zerebral, sonstige
02.99.20 ↔	Umwandlung eines Liquorshunts (oder Hirnwasserableitung) in eine Mehrfachableitung	92.39.30 ↔	Andere Hochvoltstrahlentherapie, stereotaktische Bestrahlung, fraktioniert, extrazerebral, intensitätsmodulierte Radiotherapie
02.99.29 ↔	Sonstige Revision und Entfernung von Liquorableitungen	92.39.31 ↔	Andere Hochvoltstrahlentherapie, stereotaktische Bestrahlung, fraktioniert, extrazerebral, intensitätsmodulierte Bogenbestrahlung [IMAT]
02.99.30 ↔	Implantation oder Wechsel einer intrakraniellen Messsonde	92.39.32 ↔	Andere Hochvoltstrahlentherapie, stereotaktische Bestrahlung, fraktioniert, extrazerebral, bildgestützte Einstellung
02.99.31 ↔	Revision ohne Ersatz einer intrakraniellen Messsonde	92.39.39 ↔	Andere Hochvoltstrahlentherapie, stereotaktische Bestrahlung, fraktioniert, extrazerebral, sonstige
02.99.40 ↔	Implantation oder Wechsel einer Neuroprothese		
02.99.41 ↔	Revision ohne Ersatz einer Neuroprothese		

Prozedur B01-3

38.12 ↔	Enderterektomie von anderen Gefässen an Kopf und Hals	39.59.32 ↔	Sonstige plastische Rekonstruktion der extrakraniellen A. vertebralis
38.32.10 ↔	Resektion von extrakraniellen Arterien an Kopf und Hals mit Anastomose	39.59.33 ↔	Sonstige plastische Rekonstruktion von extrakraniellen Arterien an Kopf und Hals, sonstige
38.32.21 ↔	Resektion der V. jugularis mit Anastomose	39.59.34 ↔	Sonstige plastische Rekonstruktion der V. jugularis
38.32.22 ↔	Resektion von oberflächlichen extrakraniellen Venen an Kopf und Hals mit Anastomose	39.59.39 ↔	Sonstige plastische Rekonstruktion von Gefässen an Kopf und Hals, sonstige
38.32.99 ↔	Resektion von anderen Gefässen an Kopf und Hals mit Anastomose, sonstige	39.72.24 ↔	Selektive Embolisation von extrakraniellen Gefässen des Kopfes und des Halses mit adhäsivem Embolisat
38.42 ↔	Resektion von anderen Blutgefässen an Kopf und Hals mit Ersatz	39.72.25 ↔	Selektive Embolisation von extrakraniellen Gefässen des Kopfes und des Halses mit Plugs
38.7X.21 ↔	Einsetzen eines Embolie-Protektionssystems in die Vena cava, perkutan-transluminal	39.72.26 ↔	Selektive Embolisation von extrakraniellen Gefässen des Kopfes und des Halses mit Coils
39.22.11 ↔	Bypass zwischen A. carotis und A. carotis	39.72.27 ↔	Selektive Embolisation von extrakraniellen Gefässen des Kopfes und des Halses mit Partikeln
39.22.12 ↔	Bypass zwischen A. carotis und A. vertebralis	39.72.28 ↔	Selektive Embolisation von extrakraniellen Gefässen des Kopfes und des Halses mit embolisierenden Flüssigkeiten
39.22.13 ↔	Bypass zwischen A. carotis und A. subclavia	39.72.29 ↔	Selektive Embolisation von extrakraniellen Gefässen des Kopfes und des Halses, sonstige
39.22.14 ↔	Bypass zwischen A. carotis und Aorta	39.72.2A ↔	Selektive Embolisation von extrakraniellen Gefässen des Kopfes und des Halses mit embolisierenden (ablösbaren) Ballons
39.22.19 ↔	Bypass an der A. carotis, sonstige	39.72.2B ↔	Selektive Embolisation von extrakraniellen Gefässen des Kopfes und des Halses mit Schirmen
39.22.21 ↔	Bypass zwischen A. subclavia und Aorta	39.75.30 ↔	Zerebrale Perfusionsaugmentation durch partielle endoaortale Ballonokklusion
39.22.29 ↔	Bypass an der A. subclavia, sonstige	39.76.10 ↔	Perkutane Ballonangioplastie an präzerebralem(en) (extrakraniellem(en)) Gefäss(en)
39.22.99 ↔	Bypass zwischen Aorta, A. subclavia und A. carotis, sonstige	39.76.11 ↔	Perkutane Angioplastik oder Atherektomie mittels Lithotripsie an präzerebralem(en) (extrakraniellem(en)) Gefäss(en)
39.52.19 ↔	Sonstige Korrektur eines Aneurysmas von Blutgefässen an Kopf und Hals, sonstige	39.76.20 ↔	Perkutane Bladeangioplastie an präzerebralem(en) (extrakraniellem(en)) Gefäss(en)
39.56.12 ↔	Plastische Rekonstruktion der V. jugularis mit Gewebe-Patch	39.76.30 ↔	Perkutane Laserangioplastie an präzerebralem(en) (extrakraniellem(en)) Gefäss(en)
39.56.19 ↔	Plastische Rekonstruktion von Gefässen an Kopf und Hals mit Gewebe-Patch, sonstige		
39.57.12 ↔	Plastische Rekonstruktion von extrakraniellen Arterien an Kopf und Hals mit synthetischem Patch Graft		
39.57.13 ↔	Plastische Rekonstruktion der V. jugularis mit synthetischem Patch Graft		
39.57.19 ↔	Plastische Rekonstruktion von Gefässen an Kopf und Hals mit synthetischem Patch Graft, sonstige		

39.76.40 ↔	Perkutane Atherektomie an präzerebralem(en) (extrakraniellem(en)) Gefäss(en)	39.B2.26 ↔	(Perkutan-)transluminale Implantation von Stents mit Medikamentenfreisetzung, A. carotis interna extrakraniell mit A. carotis communis
39.76.50 ↔	Perkutane selektive Thrombolyse an extrakraniellen Gefässen des Kopfes und Halses	39.B2.27 ↔	(Perkutan-)transluminale Implantation von Stents mit Medikamentenfreisetzung, A. carotis externa
39.76.61 ↔	Perkutane Rotationsthrömbektomie an präzerebralem(en) (extrakraniellem(en)) Gefäss(en)	39.B2.28 ↔	(Perkutan-)transluminale Implantation von Stents mit Medikamentenfreisetzung, A. vertebralis extrakraniell
39.76.62 ↔	Perkutane stentgestützte Thrombektomie an extrakraniellen Gefässen	39.B2.L1 ↔	(Perkutan-)transluminale Implantation von Stents mit Medikamentenfreisetzung, spinale Gefässe
39.76.69 ↔	Perkutane Thrombektomie an präzerebralem(en) (extrakraniellem(en)) Gefäss(en), sonstige	39.B3.22 ↔	(Perkutan-)transluminale Implantation von gecoverten Stents ohne Medikamentenfreisetzung, A. carotis n.n.bez.
39.76.70 ↔	Perkutane endovaskuläre Fremdkörperentfernung aus extrakraniellen Gefässen des Kopfes und Halses	39.B3.23 ↔	(Perkutan-)transluminale Implantation von gecoverten Stents ohne Medikamentenfreisetzung, A. carotis communis
39.76.99 ↔	Perkutan-transluminale endovaskuläre Intervention an präzerebralem(en) (extrakraniellem(en)) Gefäss(en), sonstige	39.B3.25 ↔	(Perkutan-)transluminale Implantation von gecoverten Stents ohne Medikamentenfreisetzung, A. carotis interna extrakraniell
39.79.28 ↔	Coil-Embolisation oder -Verschluss von spinalen Gefässen	39.B3.26 ↔	(Perkutan-)transluminale Implantation von gecoverten Stents ohne Medikamentenfreisetzung, A. carotis interna extrakraniell mit A. carotis communis
39.79.47 ↔	Selektive Embolisation mit ablösbaren Ballons von spinalen Gefässen	39.B3.27 ↔	(Perkutan-)transluminale Implantation von gecoverten Stents ohne Medikamentenfreisetzung, A. carotis externa
39.79.58 ↔	Selektive Embolisation mit Schirmen von spinalen Gefässen	39.B3.28 ↔	(Perkutan-)transluminale Implantation von gecoverten Stents ohne Medikamentenfreisetzung, A. vertebralis extrakraniell
39.79.68 ↔	Selektive Embolisation mit Partikeln von spinalen Gefässen	39.B3.L1 ↔	(Perkutan-)transluminale Implantation von gecoverten Stents ohne Medikamentenfreisetzung, spinale Gefässe
39.79.98 ↔	Selektive Embolisation von spinalen Gefässen, sonstige	39.B4.22 ↔	(Perkutan-)transluminale Implantation von gecoverten Stents mit Medikamentenfreisetzung, A. carotis n.n.bez.
39.79.A8 ↔	Selektive Embolisation mit Plugs von spinalen Gefässen	39.B4.23 ↔	(Perkutan-)transluminale Implantation von gecoverten Stents mit Medikamentenfreisetzung, A. carotis communis
39.79.B8 ↔	Selektive Embolisation mit embolisierenden Flüssigkeiten von spinalen Gefässen	39.B4.25 ↔	(Perkutan-)transluminale Implantation von gecoverten Stents mit Medikamentenfreisetzung, A. carotis interna extrakraniell
39.79.C8 ↔	Selektive Embolisation mit adhäsivem Embolisat von spinalen Gefässen	39.B4.26 ↔	(Perkutan-)transluminale Implantation von gecoverten Stents mit Medikamentenfreisetzung, A. carotis interna extrakraniell mit A. carotis communis
39.8X.10 ↔	Exploration des Glomus caroticum und anderer Paraganglien	39.B4.27 ↔	(Perkutan-)transluminale Implantation von gecoverten Stents mit Medikamentenfreisetzung, A. carotis externa
39.8X.11 ↔	Exzision des Glomus caroticum und anderer Paraganglien	39.B4.28 ↔	(Perkutan-)transluminale Implantation von gecoverten Stents mit Medikamentenfreisetzung, A. vertebralis extrakraniell
39.8X.21 ↔	Revision ohne Ersatz eines Impulsgenerators zur Aktivierung des Baroreflexes	39.B4.L1 ↔	(Perkutan-)transluminale Implantation von gecoverten Stents mit Medikamentenfreisetzung, spinale Gefässe
39.8X.22 ↔	Entfernen eines Impulsgenerators zur Aktivierung des Baroreflexes	39.B5.22 ↔	(Perkutan-)transluminale Implantation von ungecoverten Cheatham-Platinum-Stents, A. carotis n.n.bez.
39.8X.31 ↔	Revision ohne Ersatz einer (von) Elektrode(n) zur Aktivierung des Baroreflexes	39.B5.23 ↔	(Perkutan-)transluminale Implantation von ungecoverten Cheatham-Platinum-Stents, A. carotis communis
39.8X.32 ↔	Entfernen einer (von) Elektrode(n) zur Aktivierung des Baroreflexes	39.B5.25 ↔	(Perkutan-)transluminale Implantation von ungecoverten Cheatham-Platinum-Stents, A. carotis interna extrakraniell
39.8X.99 ↔	Operationen am Glomus caroticum, Sinus caroticus und anderen Paraganglien, sonstige	39.B5.26 ↔	(Perkutan-)transluminale Implantation von ungecoverten Cheatham-Platinum-Stents, A. carotis interna extrakraniell mit A. carotis communis
39.B1.22 ↔	(Perkutan-)transluminale Implantation von Stents ohne Medikamentenfreisetzung, A. carotis n.n.bez.	39.B5.27 ↔	(Perkutan-)transluminale Implantation von ungecoverten Cheatham-Platinum-Stents, A. carotis externa
39.B1.23 ↔	(Perkutan-)transluminale Implantation von Stents ohne Medikamentenfreisetzung, A. carotis communis	39.B5.L1 ↔	(Perkutan-)transluminale Implantation von ungecoverten Cheatham-Platinum-Stents, spinale Gefässe
39.B1.25 ↔	(Perkutan-)transluminale Implantation von Stents ohne Medikamentenfreisetzung, A. carotis interna extrakraniell		
39.B1.26 ↔	(Perkutan-)transluminale Implantation von Stents ohne Medikamentenfreisetzung, A. carotis interna extrakraniell mit A. carotis communis		
39.B1.27 ↔	(Perkutan-)transluminale Implantation von Stents ohne Medikamentenfreisetzung, A. carotis externa		
39.B1.28 ↔	(Perkutan-)transluminale Implantation von Stents ohne Medikamentenfreisetzung, A. vertebralis extrakraniell		
39.B1.L1 ↔	(Perkutan-)transluminale Implantation von Stents ohne Medikamentenfreisetzung, spinale Gefässe		
39.B2.22 ↔	(Perkutan-)transluminale Implantation von Stents mit Medikamentenfreisetzung, A. carotis n.n.bez.		
39.B2.23 ↔	(Perkutan-)transluminale Implantation von Stents mit Medikamentenfreisetzung, A. carotis communis		
39.B2.25 ↔	(Perkutan-)transluminale Implantation von Stents mit Medikamentenfreisetzung, A. carotis interna extrakraniell		

- 39.B6.22 ↔ (Perkutan-)transluminale Implantation von gecoverten Cheatham-Platinum-Stents, A. carotis n.n.bez.
- 39.B6.23 ↔ (Perkutan-)transluminale Implantation von gecoverten Cheatham-Platinum-Stents, A. carotis communis
- 39.B6.25 ↔ (Perkutan-)transluminale Implantation von gecoverten Cheatham-Platinum-Stents, A. carotis interna extrakraniell
- 39.B6.26 ↔ (Perkutan-)transluminale Implantation von gecoverten Cheatham-Platinum-Stents, A. carotis interna extrakraniell mit A. carotis communis
- 39.B6.27 ↔ (Perkutan-)transluminale Implantation von gecoverten Cheatham-Platinum-Stents, A. carotis externa
- 39.B6.L1 ↔ (Perkutan-)transluminale Implantation von gecoverten Cheatham-Platinum-Stents, spinale Gefässe
- 39.B7.22 ↔ (Perkutan-)transluminale Implantation von ungecoverten grosslumige Stents, A. carotis n.n.bez.
- 39.B7.23 ↔ (Perkutan-)transluminale Implantation von ungecoverten grosslumige Stents, A. carotis communis
- 39.B7.25 ↔ (Perkutan-)transluminale Implantation von ungecoverten grosslumige Stents, A. carotis interna extrakraniell
- 39.B7.26 ↔ (Perkutan-)transluminale Implantation von ungecoverten grosslumige Stents, A. carotis interna extrakraniell mit A. carotis communis
- 39.B7.27 ↔ (Perkutan-)transluminale Implantation von ungecoverten grosslumige Stents, A. carotis externa
- 39.B7.28 ↔ (Perkutan-)transluminale Implantation von ungecoverten grosslumige Stents, A. vertebralis extrakraniell
- 39.B7.L1 ↔ (Perkutan-)transluminale Implantation von ungecoverten grosslumige Stents, spinale Gefässe
- 39.B8.22 ↔ (Perkutan-)transluminale Implantation von gecoverten grosslumige Stents, A. carotis n.n.bez.
- 39.B8.23 ↔ (Perkutan-)transluminale Implantation von gecoverten grosslumige Stents, A. carotis communis
- 39.B8.25 ↔ (Perkutan-)transluminale Implantation von gecoverten grosslumige Stents, A. carotis interna extrakraniell
- 39.B8.26 ↔ (Perkutan-)transluminale Implantation von gecoverten grosslumige Stents, A. carotis interna extrakraniell mit A. carotis communis
- 39.B8.27 ↔ (Perkutan-)transluminale Implantation von gecoverten grosslumige Stents, A. carotis externa
- 39.B8.28 ↔ (Perkutan-)transluminale Implantation von gecoverten grosslumige Stents, A. vertebralis extrakraniell
- 39.B8.L1 ↔ (Perkutan-)transluminale Implantation von gecoverten grosslumige Stents, spinale Gefässe
- 39.BH.22 ↔ (Perkutan-)transluminale Implantation von Stents zur Strömungslaminierung bei Aneurysmen, A. carotis n.n.bez.
- 39.BH.23 ↔ (Perkutan-)transluminale Implantation von Stents zur Strömungslaminierung bei Aneurysmen, A. carotis communis
- 39.BH.25 ↔ (Perkutan-)transluminale Implantation von Stents zur Strömungslaminierung bei Aneurysmen, A. carotis interna extrakraniell
- 39.BH.26 ↔ (Perkutan-)transluminale Implantation von Stents zur Strömungslaminierung bei Aneurysmen, A. carotis interna extrakraniell mit A. carotis communis
- 39.BH.27 ↔ (Perkutan-)transluminale Implantation von Stents zur Strömungslaminierung bei Aneurysmen, A. carotis externa
- 39.BH.28 ↔ (Perkutan-)transluminale Implantation von Stents zur Strömungslaminierung bei Aneurysmen, A. vertebralis extrakraniell
- 39.BH.L1 ↔ (Perkutan-)transluminale Implantation von Stents zur Strömungslaminierung bei Aneurysmen, spinale Gefässe

Prozedur B01-4

- 39.72.14 ↔ Selektive Embolisation von intrakraniellen Gefässen mit adhäsivem Embolisat
- 39.72.15 ↔ Selektive Embolisation von intrakraniellen Gefässen mit Plugs
- 39.72.16 ↔ Selektive Embolisation von intrakraniellen Gefässen mit Coils
- 39.72.17 ↔ Selektive Embolisation von intrakraniellen Gefässen mit Partikeln
- 39.72.18 ↔ Selektive Embolisation von intrakraniellen Gefässen mit embolisierenden Flüssigkeiten
- 39.72.19 ↔ Selektive Embolisation von intrakraniellen Gefässen, sonstige
- 39.72.1A ↔ Selektive Embolisation von intrakraniellen Gefässen mit embolisierenden (ablösbaren) Ballons
- 39.72.1B ↔ Selektive Embolisation von intrakraniellen Gefässen mit Schirmen
- 39.77.10 ↔ Perkutane Ballonangioplastie an intrakraniell(n) Gefäss(en)
- 39.77.20 ↔ Perkutane Bladeangioplastie an intrakraniell(n) Gefäss(en)
- 39.77.30 ↔ Perkutane Laserangioplastie an intrakraniell(n) Gefäss(en)
- 39.77.40 ↔ Perkutane Atherektomie an intrakraniell(n) Gefäss(en)
- 39.77.60 ↔ Perkutane Thrombektomie an intrakraniell(n) Gefäss(en), n.n.bez.
- 39.77.61 ↔ Perkutane Rotationstherombektomie an intrakraniell(n) Gefäss(en)
- 39.77.62 ↔ Perkutane stentgestützte Thrombektomie an intrakraniell(n) Gefäss(en)
- 39.77.69 ↔ Perkutane Thrombektomie an intrakraniell(n) Gefäss(en), sonstige
- 39.77.80 ↔ Perkutan-transluminale intraarterielle Spasmolyse bei zerebrovaskulären Vasospasmen
- 39.B1.11 ↔ (Perkutan-)transluminale Implantation von Stents ohne Medikamentenfreisetzung, intrakranielle Gefässe
- 39.B2.11 ↔ (Perkutan-)transluminale Implantation von Stents mit Medikamentenfreisetzung, intrakranielle Gefässe
- 39.B3.11 ↔ (Perkutan-)transluminale Implantation von gecoverten Stents ohne Medikamentenfreisetzung, intrakranielle Gefässe
- 39.B4.11 ↔ (Perkutan-)transluminale Implantation von gecoverten Stents mit Medikamentenfreisetzung, intrakranielle Gefässe
- 39.B5.11 ↔ (Perkutan-)transluminale Implantation von ungecoverten Cheatham-Platinum-Stents, intrakranielle Gefässe
- 39.B6.11 ↔ (Perkutan-)transluminale Implantation von gecoverten Cheatham-Platinum-Stents, intrakranielle Gefässe
- 39.B7.11 ↔ (Perkutan-)transluminale Implantation von ungecoverten grosslumige Stents, intrakranielle Gefässe
- 39.B8.11 ↔ (Perkutan-)transluminale Implantation von gecoverten grosslumige Stents, intrakranielle Gefässe

- 39.BE ↔ (Perkutan-)transluminale Implantation eines selbstexpandierenden Bifurkationsstents, intrakraniell
- 39.BF.11 ↔ (Perkutan-)transluminale Implantation von selbstexpandierenden Mikrostensts, intrakranielle Gefässe
- 39.BH.11 ↔ (Perkutan-)transluminale Implantation von Stents zur Strömungslaminierung bei Aneurysmen, intrakranielle Gefässe

Prozedur B01-5

- 99.B7.13 ‡↔ Intensivmedizinische Komplexbehandlung, 185 bis 360 Aufwandspunkte
- 99.B7.14 ‡↔ Intensivmedizinische Komplexbehandlung, 361 bis 552 Aufwandspunkte
- 99.B7.15 ‡↔ Intensivmedizinische Komplexbehandlung, 553 bis 828 Aufwandspunkte
- 99.B7.16 ‡↔ Intensivmedizinische Komplexbehandlung, 829 bis 1104 Aufwandspunkte
- 99.B7.17 ‡↔ Intensivmedizinische Komplexbehandlung, 1105 bis 1380 Aufwandspunkte
- 99.B7.18 ‡↔ Intensivmedizinische Komplexbehandlung, 1381 bis 1656 Aufwandspunkte
- 99.B7.1A ‡↔ Intensivmedizinische Komplexbehandlung, 1657 bis 1932 Aufwandspunkte
- 99.B7.1B ‡↔ Intensivmedizinische Komplexbehandlung, 1933 bis 2208 Aufwandspunkte
- 99.B7.1C ‡↔ Intensivmedizinische Komplexbehandlung, 2209 bis 2484 Aufwandspunkte
- 99.B7.1D ‡↔ Intensivmedizinische Komplexbehandlung, 2485 bis 2760 Aufwandspunkte
- 99.B7.1E ‡↔ Intensivmedizinische Komplexbehandlung, 2761 bis 3220 Aufwandspunkte
- 99.B7.1F ‡↔ Intensivmedizinische Komplexbehandlung, 3221 bis 3680 Aufwandspunkte
- 99.B7.1G ‡↔ Intensivmedizinische Komplexbehandlung, 3681 bis 4600 Aufwandspunkte
- 99.B7.1H ‡↔ Intensivmedizinische Komplexbehandlung, 4601 bis 5520 Aufwandspunkte
- 99.B7.1I ‡↔ Intensivmedizinische Komplexbehandlung, 5521 bis 7360 Aufwandspunkte
- 99.B7.1J ‡↔ Intensivmedizinische Komplexbehandlung, 7361 bis 9200 Aufwandspunkte
- 99.B7.1K ‡↔ Intensivmedizinische Komplexbehandlung, 9201 bis 11040 Aufwandspunkte
- 99.B7.1L ‡↔ Intensivmedizinische Komplexbehandlung, 11041 bis 13800 Aufwandspunkte
- 99.B7.1M ‡↔ Intensivmedizinische Komplexbehandlung, 13801 bis 16560 Aufwandspunkte
- 99.B7.1N ‡↔ Intensivmedizinische Komplexbehandlung, 16561 bis 19320 Aufwandspunkte
- 99.B7.1O ‡↔ Intensivmedizinische Komplexbehandlung, 19321 und mehr Aufwandspunkte

ADRG B02

Komplexe Kraniotomie oder Wirbelsäulen-Operation

((Mindestens eine Prozedur in Tabelle B02-1 und (PCCL > 3 oder mindestens eine Prozedur in Tabelle B02-2)) oder Prozedur in Tabelle B02-3) und (mindestens eine Prozedur in Tabelle B02-4 oder PCCL > 3 oder Komplizierende Prozeduren)

DRG B02A

Komplexe Kraniotomie oder Wirbelsäulen-Operation, Alter < 6 Jahre oder < 18 Jahre mit grossem intrakraniellen Eingriff, mit äusserst schweren CC, oder intensivmedizinische Komplexbehandlung/IMCK > 130/119 Aufwandspunkte oder aufwendige Konstellationen bei BNB

(Alter < 6 Jahre oder Alter < 18 Jahre und Prozedur in Tabelle B02-5) und PCCL > 3 oder mindestens eine Prozedur in Tabelle B02-6 oder Aufwendige Konstellationen bei BNB

DRG B02B

Komplexe Kraniotomie oder Wirbelsäulen-Operation

Prozedur B02-1

- 01.12.00 ↔ Offene Biopsie an den Hirnhäuten, n.n.bez.
- 01.12.10 ↔ Stereotaktische offene Biopsie an den Hirnhäuten
- 01.12.99 ↔ Offene Biopsie an den Hirnhäuten, sonstige
- 01.14.00 ↔ Offene Biopsie am Gehirn, n.n.bez.
- 01.14.10 ↔ Stereotaktische offene Biopsie am Gehirn
- 01.14.99 ↔ Offene Biopsie am Gehirn, sonstige
- 01.15 ↔ Biopsie am Schädel
- 01.21 ↔ Inzision und Drainage an den kranialen Sinus
- 01.23.00 ↔ Rekraniotomie, n.n.bez.
- 01.23.10 ↔ Rekraniotomie mit Einbringen einer Drainage
- 01.23.20 ↔ Rekraniotomie mit Entfernen von alloplastischem Material oder Medikamententrägers aus dem Schädelknochen
- 01.23.21 ↔ Rekraniotomie mit Entfernen von alloplastischem Material oder Medikamententräger aus dem Epiduralraum
- 01.23.29 ↔ Rekraniotomie mit Entfernen von sonstigen Material
- 01.23.99 ↔ Rekraniotomie, sonstige
- 01.24.00 ↔ Sonstige Kraniotomie, n.n.bez.
- 01.24.10 ↔ Sonstige Kraniotomie mit Dekompression
- 01.24.11 ↔ Sonstige Kraniotomie zur Entleerung eines epiduralen Hämatoms
- 01.24.12 ↔ Sonstige Kraniotomie zur Entleerung eines epiduralen Empyems
- 01.24.13 ↔ Sonstige Kraniotomie, Einlegen von alloplastischem Material oder Medikamententrägers in den Schädelknochen oder Epiduralraum
- 01.24.14 ↔ Sonstige Kraniotomie, Entfernung von alloplastischem Material oder Medikamententrägers aus Schädelknochen oder Epiduralraum
- 01.24.15 ↔ Sonstige Kraniotomie, Entfernung eines Fremdkörpers aus Schädelknochen oder Epiduralraum

01.24.16 ↔	Sonstige Kraniotomie, sonstige Drainage epiduraler Flüssigkeit oder aus sonstigen Gründen	01.51.00 ↔	Exzision und Destruktion von Läsion oder Gewebe an Gehirn und Hirnhäuten, n.n.bez.
01.24.20 ↔	Kraniotomie der Kalotte als Zugang, n.n.bez.	01.51.10 ↔	Exzision von Tumorgewebe an den Hirnhäuten mit Präparation von infiltriertem Nachbargewebe
01.24.22 ↔	Stereotaktisch geführte Schädelöffnung über die Kalotte als Zugang	01.51.19 ↔	Exzision von Läsion oder Gewebe an den Hirnhäuten, sonstige
01.24.29 ↔	Kraniotomie der Kalotte als Zugang, sonstige	01.51.21 ↔	Exzision von hirneigenem intrazerebralen Tumorgewebe
01.24.30 ↔	Zugang zur Schädelbasis, n.n.bez.	01.51.22 ↔	Exzision von nicht hirneigenem intrazerebralen Tumorgewebe
01.24.31 ↔	Zugang zur Schädelbasis, transoral	01.51.29 ↔	Exzision von Läsion oder Gewebe am Gehirn, sonstige
01.24.32 ↔	Zugang zur Schädelbasis, transoral mit Spaltung des weichen Gaumens	01.51.31 ↔	Destruktion von Läsion oder Gewebe an Hirnhäuten
01.24.33 ↔	Zugang zur Schädelbasis, transoral mit Spaltung des weichen sowie harten Gaumens	01.51.41 ↔	Destruktion von hirneigenem intrazerebralen Tumorgewebe
01.24.34 ↔	Zugang zur Schädelbasis, transsphenoidal	01.51.42 ↔	Destruktion von nicht hirneigenem intrazerebralen Tumorgewebe
01.24.35 ↔	Zugang zur Schädelbasis, transethmoidal	01.51.49 ↔	Destruktion von Läsion oder Gewebe am Gehirn, sonstige
01.24.36 ↔	Zugang zur Schädelbasis, transmastoidal	01.52.00 ↔	Hemisphärektomie, n.n.bez.
01.24.37 ↔	Zugang zur Schädelbasis, translabyrinthär	01.52.10 ↔	Hemisphärektomie, hirneigenes intrazerebrales Tumorgewebe
01.24.38 ↔	Zugang zur Schädelbasis, transpyramidal	01.52.11 ↔	Hemisphärektomie, nicht hirneigenes intrazerebrales Tumorgewebe
01.24.39 ↔	Zugang zur Schädelbasis, sonstige	01.52.99 ↔	Hemisphärektomie, sonstige
01.24.3A ↔	Zugang zur Schädelbasis, transkondylär	01.53.00 ↔	Lobektomie am Gehirn, n.n.bez.
01.24.3B ↔	Zugang zur Schädelbasis, transorbital	01.53.10 ↔	Lobektomie am Gehirn, hirneigenes intrazerebrales Tumorgewebe
01.24.3C ↔	Zugang zur Schädelbasis, mit Le-Fort-I-Osteotomie	01.53.11 ↔	Lobektomie am Gehirn, nicht hirneigenes intrazerebrales Tumorgewebe
01.24.3D ↔	Zugang zur Schädelbasis, transnasal-transcribiform	01.53.99 ↔	Lobektomie am Gehirn, sonstige
01.24.3E ↔	Zugang zur Schädelbasis, transnasal-transclival	01.59 ↔	Sonstige Exzision und Destruktion an Gehirn und Hirnhäuten, sonstige
01.24.3F ↔	Zugang zur Schädelbasis, transoral-transclival	01.6X.10 ↔	Exzision und Destruktion von Tumorgewebe an der Schädelbasis
01.24.3G ↔	Zugang zur Schädelbasis, transnasal-transpterygoidal	01.6X.11 ↔	Exzision und Destruktion von Tumorgewebe an der Kalotte
01.24.99 ↔	Sonstige Kraniotomie, sonstige	01.6X.20 ↔	Exzision und Destruktion vom sonstigem erkrankten Gewebe an der Schädelbasis
01.25.00 ↔	Sonstige Kraniektomie, n.n.bez.	01.6X.21 ↔	Exzision und Destruktion von sonstigem erkrankten Gewebe an der Kalotte
01.25.10 ↔	Sonstige Kraniektomie mit Dekompression	01.6X.22 ↔	Exzision und Destruktion von sonstigem erkrankten Gewebe an der Kalotte mit Hirnhäuten
01.25.11 ↔	Sonstige Kraniektomie zur Entleerung eines epiduralen Hämatoms	02.01 ↔	Eröffnen einer Schädelnaht
01.25.12 ↔	Sonstige Kraniektomie zur Entleerung eines epiduralen Empyems	02.02 ↔	Elevation von Frakturfragmenten vom Schädel
01.25.13 ↔	Sonstige Kraniektomie zur Entfernung eines Fremdkörpers aus Schädelknochen oder Epiduralraum	02.03 ↔	Bildung eines Schädelknochenlappens
01.25.14 ↔	Sonstige Kraniektomie mit Einlegen von alloplastischem Material oder eines Medikamententrägers in den Schädelknochen oder Epiduralraum	02.04.00 ↔	Knochen transplantation an den Schädel, n.n.bez.
01.25.19 ↔	Sonstige Kraniektomie zur Drainage epiduraler Flüssigkeit oder aus sonstigen Gründen	02.04.10 ↔	Knochen transplantation an den Schädel, Schädeldach
01.25.20 ↔	Sonstige Kraniektomie, Rekraniotomie mit Einbringen einer Drainage	02.04.99 ↔	Knochen transplantation an den Schädel, sonstige
01.25.21 ↔	Sonstige Kraniektomie, Rekraniotomie zur Entfernung von alloplastischem Material oder eines Medikamententrägers aus dem Schädelknochen oder Epiduralraumes	02.05.00 ↔	Einsetzen einer Schädelknochenplatte, n.n.bez.
01.25.99 ↔	Sonstige Kraniektomie, sonstige	02.05.10 ↔	Einsetzen eines CAD-Implantats an Hirnschädel ohne Beteiligung des Gesichtsschädels, einfacher Defekt
01.26 ↔	Einsetzen und Ersetzen eines Katheters in die Schädelhöhle oder Hirngewebe	02.05.11 ↔	Einsetzen eines CAD-Implantats an Hirnschädel ohne Beteiligung des Gesichtsschädels, grosser oder komplexer Defekt
01.29.00 ↔	Revision ohne Ersatz von Katheter(n) aus Schädelhöhle oder Hirngewebe, n.n.bez.	02.05.20 ↔	Einsetzen eines CAD-Implantats an Hirnschädel mit Beteiligung von Orbita, Temporalregion oder frontalem Sinus, bis zu 2 Regionen
01.29.10 ↔	Stereotaktische Revision ohne Ersatz von intrazerebralen Kathetern zur intraventrikulären Infusion	02.05.30 ↔	Einsetzen eines CAD-Implantats an Hirnschädel mit Beteiligung multipler Regionen des Gesichtsschädels, ab 3 Regionen
01.29.99 ↔	Revision ohne Ersatz von Katheter(n) aus Schädelhöhle oder Hirngewebe, sonstige	02.05.41 ↔	Wiedereinsetzen einer autologen Schädelknochenplatte
01.39.00 ↔	Sonstige Inzision am Gehirn, n.n.bez.	02.05.99 ↔	Einsetzen einer Schädelknochenplatte, sonstige
01.39.19 ↔	Sonstige Inzision am Gehirn, Entleerung von sonstiger intrazerebraler Flüssigkeit	02.06.00 ↔	Sonstige Osteoplastik am Schädel, n.n.bez.
01.39.29 ↔	Sonstige Inzision am Gehirn, Stereotaktische Entleerung sonstiger intrakranieller Flüssigkeit	02.06.10 ↔	Frontoorbitale Kranioplastik zur Verlagerung
01.39.30 ↔	Sonstige Inzision am Gehirn, Entfernung eines intrazerebralen Fremdkörpers	02.06.20 ↔	Rekonstruktion des Hirnschädels ohne Beteiligung des Gesichtsschädels, mit einfachem Implantat (Knochenzement, alloplastisches Material)
01.39.40 ↔	Anlegen einer externen Drainage am Liquorsystem (z. B. ventrikulär, zisternal, subdural)		
01.39.41 ↔	Anlegen eines Reservoirs am Liquorsystem (z. B. ventrikulär, zisternal, subdural)		
01.39.42 ↔	Entfernen eines Reservoirs am Liquorsystem (z. B. ventrikulär, zisternal, subdural)		
01.39.99 ↔	Sonstige Inzision am Gehirn, sonstige		

02.06.30 ↔	Rekonstruktion von Hirn- und Gesichtsschädel, mit einfachem Implantat (Knochenzement, alloplastisches Material)	02.99.29 ↔	Sonstige Revision und Entfernung von Liquorableitungen
02.06.99 ↔	Sonstige Osteoplastik am Schädel, sonstige	02.99.30 ↔	Implantation oder Wechsel einer intrakraniellen Messsonde
02.07 ↔	Entfernen einer Schädelknochenplatte	02.99.31 ↔	Revision ohne Ersatz einer intrakraniellen Messsonde
02.11 ↔	Einfache Naht an der Dura mater des Gehirns	02.99.40 ↔	Implantation oder Wechsel einer Neuroprothese
02.12.00 ↔	Sonstige Rekonstruktion an den Hirnhäuten, n.n.bez.	02.99.41 ↔	Revision ohne Ersatz einer Neuroprothese
02.12.10 ↔	Sonstige Rekonstruktion an den Hirnhäuten ohne Kranioplastik	02.99.50 ↔	Implantation und Entfernung eines Katheter-Ballon-Systems zur intrazerebralen Brachytherapie
02.12.20 ↔	Sonstige Rekonstruktion an den Hirnhäuten mit Kranioplastik	02.99.90 ↔	Sonstige stereotaktische Operationen an Schädel, Gehirn und Hirnhäuten
02.12.21 ↔	Sonstige Duraplastik mit Kranioplastik an der Konvexität	04.01.00 ↔	Exzision eines Akustikusneurinoms, n.n.bez.
02.12.22 ↔	Sonstige Duraplastik mit Kranioplastik am kraniozervikalen Übergang	04.01.10 ↔	Exzision eines Akustikusneurinoms durch Kraniotomie
02.12.31 ↔	Duraplastik an der Frontobasis mit gestieltem Lappen	04.01.11 ↔	Exzision eines Akustikusneurinoms, translabyrinthärer Zugang
02.12.99 ↔	Sonstige Rekonstruktion an den Hirnhäuten, sonstige	04.01.99 ↔	Exzision eines Akustikusneurinoms, sonstige
02.13 ↔	Ligatur eines Gefäßes der Hirnhäute	04.41 ↔	Dekompression an der Wurzel des N. trigeminus
02.14 ↔	Exzision am Plexus chorioideus	07.13.10 ↔	Geschlossene [perkutane] [Nadel-] Biopsie an der Hypophyse durch transfrontalen Zugang
02.51.00 ↔	Synangiome, n.n.bez.	07.13.11 ↔	Offene Biopsie an der Hypophyse durch transfrontalen Zugang
02.51.11 ↔	Encephalo-duro-arterio-synangiome [EDAS]	07.13.12 ↔	Stereotaktische Biopsie an der Hypophyse durch transfrontalen Zugang
02.51.12 ↔	Encephalo-duro-synangiome [EDS]	07.13.99 ↔	Biopsie an der Hypophyse, transfrontaler Zugang, sonstige
02.51.14 ↔	Encephalo-myo-synangiome [EMS]	07.14.10 ↔	Geschlossene [perkutane] [Nadel-] Biopsie an der Hypophyse durch transsphenoidalen Zugang
02.51.15 ↔	Encephalo-galea-periost-synangiome [EGPS]	07.14.11 ↔	Offene Biopsie an der Hypophyse durch transsphenoidalen Zugang
02.51.99 ↔	Synangiome, sonstige	07.14.12 ↔	Stereotaktische Biopsie an der Hypophyse durch transsphenoidalen Zugang
02.92 ↔	Plastische Rekonstruktion am Gehirn	07.14.99 ↔	Biopsie an der Hypophyse, transsphenoidaler Zugang, sonstige
02.93.30 ↔	Implantation oder Wechsel der Elektroden zur intrakraniellen Neurostimulation, n.n.bez.	07.17.10 ↔	Geschlossene [perkutane] [Nadel-] Biopsie am Corpus pineale
02.93.31 ↔	Implantation oder Wechsel von temporären Mikroelektroden zur monolokulären Ableitung und Stimulation	07.17.11 ↔	Offene Biopsie am Corpus pineale
02.93.32 ↔	Implantation oder Wechsel von temporären Mikroelektroden zur multilokulären Ableitung und Stimulation	07.17.12 ↔	Stereotaktische Biopsie am Corpus pineale
02.93.33 ↔	Implantation oder Wechsel von permanenten Mikroelektroden zur monolokulären Ableitung und Stimulation	07.17.99 ↔	Biopsie am Corpus pineale, sonstige
02.93.34 ↔	Implantation oder Wechsel von permanenten Mikroelektroden zur multilokulären Ableitung und Stimulation	07.51 ↔	Exploration im Gebiet des Corpus pineale
02.93.39 ↔	Implantation oder Wechsel der Elektroden zur intrakraniellen Neurostimulation, sonstige	07.52 ↔	Inzision am Corpus pineale
02.93.40 ↔	Revision ohne Ersatz der Elektroden zur intrakraniellen Neurostimulation, n.n.bez.	07.53 ↔	Partielle Exzision des Corpus pineale
02.93.41 ↔	Revision ohne Ersatz der Elektroden zur intrakraniellen Neurostimulation, stereotaktisch, permanentes Einzelelektrodensystem zur Dauerstimulation	07.54 ↔	Totale Exzision des Corpus pineale
02.93.42 ↔	Revision ohne Ersatz der Elektroden zur intrakraniellen Neurostimulation, stereotaktisch, permanentes Mehrelektrodensystem zur Dauerstimulation	07.59 ↔	Operationen am Corpus pineale, sonstige
02.93.49 ↔	Revision ohne Ersatz der Elektroden zur intrakraniellen Neurostimulation, sonstige	07.61 ↔	Partielle Exzision der Hypophyse, transfrontaler Zugang
02.93.51 ↔	Entfernen der Elektroden zur intrakraniellen Neurostimulation	07.62 ↔	Partielle Exzision an der Hypophyse, transsphenoidaler Zugang
02.96 ↔	Einsetzen einer sphenoidalen Elektrode	07.63 ↔	Partielle Exzision an der Hypophyse, nicht näher bezeichneter Zugang
02.99.10 ↔	Stereotaktische Eingriffe am Liquorsystem	07.64 ↔	Totale Exzision der Hypophyse, transfrontaler Zugang
02.99.11 ↔	Stereotaktische Implantation und Explantation von radioaktivem Material als selbstständiger Eingriff	07.65 ↔	Totale Exzision der Hypophyse, transsphenoidaler Zugang
02.99.12 ↔	Stereotaktische Implantation von Gewebe an Schädel, Gehirn und Hirnhäuten	07.68 ↔	Totale Exzision der Hypophyse, anderer näher bezeichneter Zugang
02.99.13 ↔	Stereotaktische Instillation von Medikamenten als selbstständiger Eingriff	07.69 ↔	Totale Exzision der Hypophyse, nicht näher bezeichneter Zugang
02.99.14 ↔	Stereotaktische Implantation, Revision oder Wechsel von intrazerebralen Kathetern zur intraventriculären Infusion	07.71 ↔	Exploration der Fossa hypophysialis
02.99.20 ↔	Umwandlung eines Liquorshunts (oder Hirnwasserableitung) in eine Mehrfachableitung	07.72 ↔	Inzision an der Hypophyse
		07.79 ↔	Sonstige Operation an der Hypophyse, sonstige
		16.01 ↔	Orbitotomie mit Knochenlappen
		16.02 ↔	Orbitotomie mit Einsetzen eines orbitalen Implantats
		16.09 ↔	Orbitotomie, sonstige
		16.51.00 ↔	Exenteration der Orbita mit Entfernen benachbarter Strukturen, n.n.bez.
		16.51.10 ↔	Exenteration der Orbita mit Entfernen benachbarter Strukturen, mit Erhalt der Lidhaut
		16.51.11 ↔	Exenteration der Orbita mit Entfernen benachbarter Strukturen, ohne Erhalt der Lidhaut

16.51.99 ↔ Exenteration der Orbita mit Entfernen benachbarter Strukturen, sonstige	19.56.10 ↔ Tympanoplastik mit Antrotomie, Attikotomie, Attikoantrotomie oder Mastoidektomie, ohne Implantation einer Prothese oder mit Implantation eines autogenen Ossikels
16.52.00 ↔ Exenteration der Orbita mit therapeutischem Entfernen von Orbitaknochen, n.n.bez.	19.56.11 ↔ Tympanoplastik mit Antrotomie, Attikotomie, Attikoantrotomie oder Mastoidektomie, mit Implantation einer alloplastischen, allogenen oder xenogenen Prothese
16.52.10 ↔ Exenteration der Orbita mit therapeutischem Entfernen von Orbitaknochen, mit Erhalt der Lidhaut	19.56.20 ↔ Tympanoplastik mit Anlage einer Ohrradikalhöhle (offene Kavität), ohne Implantation einer Prothese oder mit Implantation eines autogenen Ossikels
16.52.11 ↔ Exenteration der Orbita mit therapeutischem Entfernen von Orbitaknochen, ohne Erhalt der Lidhaut	19.56.21 ↔ Tympanoplastik mit Anlage einer Ohrradikalhöhle (offene Kavität), mit Implantation einer alloplastischen, allogenen oder xenogenen Prothese
16.52.99 ↔ Exenteration der Orbita mit therapeutischem Entfernen von Orbitaknochen, sonstige	19.56.99 ↔ Tympanoplastik und Ossikuloplastik, sonstige
16.59.00 ↔ Sonstige Exenteration der Orbita, n.n.bez.	19.6 ↔ Revision einer Tympanoplastik
16.59.10 ↔ Sonstige Exenteration der Orbita, mit Erhalt der Lidhaut	20.23.00 ↔ Inzision am Mittelohr, n.n.bez.
16.59.11 ↔ Sonstige Exenteration der Orbita, ohne Erhalt der Lidhaut	20.23.10 ↔ Antrotomie
16.59.99 ↔ Sonstige Exenteration der Orbita, sonstige	20.23.11 ↔ Attikotomie
16.63 ↔ Revision einer E nukleationstasche mit Transplantat	20.23.12 ↔ Tympanotomie mit Abdichtung der runden und/oder ovalen Fenstermembran
16.64 ↔ Sonstige Revision einer E nukleationstasche	20.23.13 ↔ Explorative Tympanotomie
16.66 ↔ Sonstige Revision einer Exenterationshöhle	20.23.99 ↔ Inzision am Mittelohr, sonstige
18.71.00 ↔ Ohrmuschelaufbau, n.n.bez.	20.41 ↔ Einfache Mastoidektomie
18.71.10 ↔ Ohrmuschelaufbau, partiell, n.n.bez.	20.42 ↔ Radikale Mastoidektomie
18.71.11 ↔ Ohrmuschelaufbau, partiell mit Gewebeexpander	20.43.00 ↔ Mastoidektomie, mit Freilegung des Fazialiskanals, n.n.bez.
18.71.12 ↔ Ohrmuschelaufbau, partiell mit Galealappen	20.43.11 ↔ Mastoidektomie, mit Freilegung des Fazialiskanals, ohne Dekompression des Nerven
18.71.13 ↔ Ohrmuschelaufbau, partiell mit Knorpeltransplantat	20.43.12 ↔ Mastoidektomie, mit Freilegung des Fazialiskanals, mit Dekompression des Nerven
18.71.14 ↔ Ohrmuschelaufbau, partiell mit mikrovaskulärem Lappen	20.44.11 ↔ Mastoidektomie, subtotale Resektion des Felsenbeins [subtotale Petrosektomie], ohne Obliteration
18.71.19 ↔ Ohrmuschelaufbau, partiell, sonstige	20.44.12 ↔ Mastoidektomie, subtotale Resektion des Felsenbeins [subtotale Petrosektomie], mit Obliteration von Fettgewebe
18.71.20 ↔ Ohrmuschelaufbau, total, n.n.bez.	20.44.13 ↔ Mastoidektomie, subtotale Resektion des Felsenbeins [subtotale Petrosektomie], mit Obliteration von Muskelgewebe
18.71.21 ↔ Ohrmuschelaufbau, total mit Gewebeexpander	20.44.14 ↔ Mastoidektomie, subtotale Resektion des Felsenbeins [subtotale Petrosektomie], mit Obliteration von Fett- sowie Muskelgewebe
18.71.22 ↔ Ohrmuschelaufbau, total mit Galealappen	20.45.11 ↔ Mastoidektomie, partielle Resektion des Felsenbeins, ohne Obliteration
18.71.23 ↔ Ohrmuschelaufbau, total mit Knorpeltransplantat	20.45.12 ↔ Mastoidektomie, partielle Resektion des Felsenbeins, mit Obliteration von Fettgewebe
18.71.24 ↔ Ohrmuschelaufbau, total mit mikrovaskulärem Lappen	20.45.13 ↔ Mastoidektomie, partielle Resektion des Felsenbeins, mit Obliteration von Muskelgewebe
18.71.29 ↔ Ohrmuschelaufbau, total, sonstige	20.45.14 ↔ Mastoidektomie, partielle Resektion des Felsenbeins, mit Obliteration von Fett- sowie Muskelgewebe
18.71.30 ↔ Implantation von alloplastischen Materialien beim Aufbau einer Ohrmuschel	20.45.15 ↔ Styloidektomie
18.71.99 ↔ Ohrmuschelaufbau, sonstige	20.51.10 ↔ Exzision einer Läsion an der Paukenhöhle
19.11 ↔ Stapedektomie und Stapesplastik mit Einpassen einer Stapesprothese	20.51.11 ↔ Exzision einer Läsion an der Pyramidenspitze
19.19.00 ↔ Sonstige Stapedektomie und Stapesplastiken, n.n.bez.	20.51.12 ↔ Exzision einer Läsion an der Otobasis
19.19.10 ↔ Stapedotomie mit Einpassen einer autogenen Stapesprothese (Inkus-Stapedotomie)	20.51.99 ↔ Exzision einer Läsion am Mittelohr, sonstige
19.19.11 ↔ Stapedotomie mit Einpassen einer alloplastischen Stapesprothese (Inkus-Stapedotomie)	20.79.00 ↔ Sonstige Inzision, Exzision und Destruktion am Innenohr, n.n.bez.
19.19.12 ↔ Malleo-Stapedotomie	20.79.10 ↔ Exzision einer Läsion am Labyrinth
19.19.99 ↔ Sonstige Stapedektomie und Stapesplastiken, sonstige	20.79.11 ↔ Kochleosaccotomie
19.21 ↔ Revision einer Stapedotomie, Stapedektomie und Stapesplastik mit Inkus-Ersatz	20.79.20 ↔ Labyrinthektomie, transtympanal
19.29.00 ↔ Sonstige Revision einer Stapedotomie, Stapedektomie und Stapesplastik, n.n.bez.	20.79.21 ↔ Labyrinthektomie, transmastoidal
19.29.10 ↔ Sonstige Revision einer Stapedotomie und Stapedektomie mit Stapesprothese	20.79.22 ↔ Labyrinthdestruktion, transtympanal
19.29.11 ↔ Sonstige Revision einer Stapedotomie und Stapedektomie mit autogener Stapesprothese	20.79.23 ↔ Labyrinthdestruktion, transmastoidal
19.29.12 ↔ Sonstige Revision einer Stapedotomie und Stapedektomie mit alloplastischer Stapesprothese	20.79.99 ↔ Sonstige Inzision, Exzision und Destruktion am Innenohr, sonstige
19.29.13 ↔ Sonstige Revision einer Stapesplastik (ohne Inkus-Ersatz)	20.92 ↔ Revision einer Mastoidektomie
19.29.99 ↔ Sonstige Revision einer Stapedotomie, Stapedektomie und Stapesplastik, sonstige	20.99.10 ↔ Implantation von Knochenverankerungen am Felsenbein, Mittel- oder Innenohr
19.52 ↔ Tympanoplastik Typ II	20.99.20 ↔ Verschluss einer Labyrinthfistel
19.53 ↔ Tympanoplastik Typ III	
19.54 ↔ Tympanoplastik Typ IV	
19.55 ↔ Tympanoplastik Typ V	
19.56.00 ↔ Tympanoplastik und Ossikuloplastik, n.n.bez.	

20.99.30 ↔	Entfernung eines Kochleaimplantats oder implantierbaren Hörgerätes	39.77.69 ↔	Perkutane Thrombektomie an intrakraniell(en) Gefäss(en), sonstige
20.99.99 ↔	Sonstige Operationen an Innen- und Mittelohr, sonstige	39.77.80 ↔	Perkutan-transluminale intraarterielle Spasmolyse bei zerebrovaskulären Vasospasmen
22.51 ↔	Ethmoidotomie	39.79.21 ↔	Coil-Embolisation oder -Verschluss von Gefässen der oberen Extremitäten
22.52 ↔	Sphenoidotomie	39.79.22 ↔	Coil-Embolisation oder -Verschluss der Aorta
22.63.00 ↔	Ethmoidektomie, n.n.bez.	39.79.24 ↔	Coil-Embolisation oder -Verschluss von thorakalen Gefässen
22.63.10 ↔	Ethmoidektomie von aussen	39.79.25 ↔	Coil-Embolisation oder -Verschluss von viszeralen Gefässen
22.63.11 ↔	Ethmoidektomie, endonasal oder transmaxillär	39.79.26 ↔	Coil-Embolisation oder -Verschluss von abdominalen und pelvinen Gefässen
22.63.99 ↔	Ethmoidektomie, sonstige	39.79.27 ↔	Coil-Embolisation oder -Verschluss von Gefässen der unteren Extremitäten
22.64 ↔	Sphenoidektomie	39.79.28 ↔	Coil-Embolisation oder -Verschluss von spinalen Gefässen
38.61 ↔	Sonstige Exzision von intrakraniellen Gefässen	39.79.29 ↔	Coil-Embolisation oder -Verschluss von sonstigen Gefässen, sonstige
39.28 ↔	Extrakraniell-intrakranieller Gefäss-Bypass	39.79.41 ↔	Selektive Embolisation mit ablösbaren Ballons von Gefässen der oberen Extremitäten
39.2A ↔	Intra-intrakranieller Gefäss-Bypass	39.79.42 ↔	Selektive Embolisation mit ablösbaren Ballons der Aorta
39.51.00 ↔	Aneurysma-Clipping, n.n.bez.	39.79.44 ↔	Selektive Embolisation mit ablösbaren Ballons von thorakalen Gefässen
39.51.11 ↔	Aneurysma-Clipping intrakraniell	39.79.45 ↔	Selektive Embolisation mit ablösbaren Ballons von viszeralen Gefässen
39.51.99 ↔	Aneurysma-Clipping, sonstige	39.79.46 ↔	Selektive Embolisation mit ablösbaren Ballons von abdominalen und pelvinen Gefässen
39.72.09 ↔	Endovaskuläre plastische Rekonstruktion oder Okklusion von Gefässen am Kopf und Hals, sonstige	39.79.47 ↔	Selektive Embolisation mit ablösbaren Ballons von spinalen Gefässen
39.72.14 ↔	Selektive Embolisation von intrakraniellen Gefässen mit adhäsivem Embolisat	39.79.48 ↔	Selektive Embolisation mit ablösbaren Ballons von Gefässen der unteren Extremitäten
39.72.15 ↔	Selektive Embolisation von intrakraniellen Gefässen mit Plugs	39.79.49 ↔	Selektive Embolisation mit ablösbaren Ballons von sonstigen Gefässen, sonstige
39.72.16 ↔	Selektive Embolisation von intrakraniellen Gefässen mit Coils	39.79.51 ↔	Selektive Embolisation mit Schirmen von Gefässen der oberen Extremitäten
39.72.17 ↔	Selektive Embolisation von intrakraniellen Gefässen mit Partikeln	39.79.52 ↔	Selektive Embolisation mit Schirmen der Aorta
39.72.18 ↔	Selektive Embolisation von intrakraniellen Gefässen mit embolisierenden Flüssigkeiten	39.79.54 ↔	Selektive Embolisation mit Schirmen von thorakalen Gefässen
39.72.19 ↔	Selektive Embolisation von intrakraniellen Gefässen, sonstige	39.79.55 ↔	Selektive Embolisation mit Schirmen von viszeralen Gefässen
39.72.1A ↔	Selektive Embolisation von intrakraniellen Gefässen mit embolisierenden (ablösbaren) Ballons	39.79.56 ↔	Selektive Embolisation mit Schirmen von abdominalen und pelvinen Gefässen
39.72.1B ↔	Selektive Embolisation von intrakraniellen Gefässen mit Schirmen	39.79.57 ↔	Selektive Embolisation mit Schirmen von Gefässen der unteren Extremitäten
39.72.24 ↔	Selektive Embolisation von extrakraniellen Gefässen des Kopfes und des Halses mit adhäsivem Embolisat	39.79.58 ↔	Selektive Embolisation mit Schirmen von spinalen Gefässen
39.72.25 ↔	Selektive Embolisation von extrakraniellen Gefässen des Kopfes und des Halses mit Plugs	39.79.59 ↔	Selektive Embolisation mit Schirmen von sonstigen Gefässen, sonstige
39.72.26 ↔	Selektive Embolisation von extrakraniellen Gefässen des Kopfes und des Halses mit Coils	39.79.61 ↔	Selektive Embolisation mit Partikeln von Gefässen der oberen Extremitäten
39.72.27 ↔	Selektive Embolisation von extrakraniellen Gefässen des Kopfes und des Halses mit Partikeln	39.79.62 ↔	Selektive Embolisation mit Partikeln der Aorta
39.72.28 ↔	Selektive Embolisation von extrakraniellen Gefässen des Kopfes und des Halses mit embolisierenden Flüssigkeiten	39.79.64 ↔	Selektive Embolisation mit Partikeln von thorakalen Gefässen
39.72.29 ↔	Selektive Embolisation von extrakraniellen Gefässen des Kopfes und des Halses, sonstige	39.79.65 ↔	Selektive Embolisation mit Partikeln von viszeralen Gefässen
39.72.2A ↔	Selektive Embolisation von extrakraniellen Gefässen des Kopfes und des Halses mit embolisierenden (ablösbaren) Ballons	39.79.66 ↔	Selektive Embolisation mit Partikeln von abdominalen und pelvinen Gefässen
39.72.2B ↔	Selektive Embolisation von extrakraniellen Gefässen des Kopfes und des Halses mit Schirmen	39.79.67 ↔	Selektive Embolisation mit Partikeln von Gefässen der unteren Extremitäten
39.77.00 ↔	Perkutan-transluminale endovaskuläre Intervention an intrakraniell(en) Gefäss(en), n.n.bez.	39.79.68 ↔	Selektive Embolisation mit Partikeln von spinalen Gefässen
39.77.09 ↔	Perkutan-transluminale endovaskuläre Intervention an intrakraniell(en) Gefäss(en), sonstige	39.79.69 ↔	Selektive Embolisation mit Partikeln von sonstigen Gefässen, sonstige
39.77.10 ↔	Perkutane Ballonangioplastie an intrakraniell(en) Gefäss(en)	39.79.71 ↔	Kathetertechnischer Verschluss mittels Laser, an Arterien der oberen Extremitäten
39.77.20 ↔	Perkutane Bladeangioplastie an intrakraniell(en) Gefäss(en)	39.79.72 ↔	Kathetertechnischer Verschluss mittels Laser, an der Aorta
39.77.30 ↔	Perkutane Laserangioplastie an intrakraniell(en) Gefäss(en)	39.79.74 ↔	Kathetertechnischer Verschluss mittels Laser, an thorakalen Gefässen
39.77.40 ↔	Perkutane Atherektomie an intrakraniell(en) Gefäss(en)		
39.77.60 ↔	Perkutane Thrombektomie an intrakraniell(en) Gefäss(en), n.n.bez.		
39.77.61 ↔	Perkutane Rotationstherombektomie an intrakraniell(en) Gefäss(en)		
39.77.62 ↔	Perkutane stentgestützte Thrombektomie an intrakraniell(en) Gefäss(en)		

39.79.75 ↔	Kathetertechnischer Verschluss mittels Laser, an Gefässen der unteren Extremitäten	39.79.C6 ↔	Selektive Embolisation mit adhäsivem Embolisat von abdominalen und pelvinen Gefässen
39.79.76 ↔	Kathetertechnischer Verschluss mittels Laser, an viszerale Gefässen	39.79.C8 ↔	Selektive Embolisation mit adhäsivem Embolisat von spinalen Gefässen
39.79.77 ↔	Kathetertechnischer Verschluss mittels Laser, an abdominalen und pelvinen Gefässen	39.7A.22 ↔	Endovaskuläre Implantation in Beckenarterie von Stent-Grafts [Stent-Prothesen], mit Versorgung eines Gefässabganges in Parallelgraft-Technik
39.79.79 ↔	Kathetertechnischer Verschluss von Arterien mittels Laser, sonstige Gefässe, sonstige	39.7A.31 ↔	Endovaskuläre Implantation von Stent-Grafts [Stent-Prothesen] in die V. cava
39.79.81 ↔	Kathetertechnischer Verschluss mittels Radiofrequenz an Arterien der oberen Extremitäten	39.7A.32 ↔	Endovaskuläre Implantation von Stent-Grafts [Stent-Prothesen] in die V. porta
39.79.82 ↔	Kathetertechnischer Verschluss mittels Radiofrequenz an der Aorta	39.7A.41 ↔	Endovaskuläre Implantation von Stent-Grafts [Stent-Prothesen] in Nierengefässe
39.79.84 ↔	Kathetertechnischer Verschluss mittels Radiofrequenz an thorakalen Gefässen	39.B1.11 ↔	(Perkutan-)transluminale Implantation von Stents ohne Medikamentenfreisetzung, intrakranielle Gefässe
39.79.85 ↔	Kathetertechnischer Verschluss mittels Radiofrequenz an Gefässen der unteren Extremitäten	39.B1.L1 ↔	(Perkutan-)transluminale Implantation von Stents ohne Medikamentenfreisetzung, spinale Gefässe
39.79.86 ↔	Kathetertechnischer Verschluss mittels Radiofrequenz an viszerale Gefässen	39.B2.11 ↔	(Perkutan-)transluminale Implantation von Stents mit Medikamentenfreisetzung, intrakranielle Gefässe
39.79.87 ↔	Kathetertechnischer Verschluss mittels Radiofrequenz an abdominalen und pelvinen Gefässen	39.B2.L1 ↔	(Perkutan-)transluminale Implantation von Stents mit Medikamentenfreisetzung, spinale Gefässe
39.79.89 ↔	Kathetertechnischer Verschluss mittels Radiofrequenz an sonstigen Gefässen, sonstige	39.B3.11 ↔	(Perkutan-)transluminale Implantation von gecoverten Stents ohne Medikamentenfreisetzung, intrakranielle Gefässe
39.79.91 ↔	Selektive Embolisation von Gefässen der oberen Extremitäten, sonstige	39.B3.L1 ↔	(Perkutan-)transluminale Implantation von gecoverten Stents ohne Medikamentenfreisetzung, spinale Gefässe
39.79.92 ↔	Selektive Embolisation der Aorta, sonstige	39.B4.11 ↔	(Perkutan-)transluminale Implantation von gecoverten Stents mit Medikamentenfreisetzung, intrakranielle Gefässe
39.79.94 ↔	Selektive Embolisation von thorakalen Gefässen, sonstige	39.B4.L1 ↔	(Perkutan-)transluminale Implantation von gecoverten Stents mit Medikamentenfreisetzung, spinale Gefässe
39.79.95 ↔	Selektive Embolisation von viszerale Gefässen, sonstige	39.B5.11 ↔	(Perkutan-)transluminale Implantation von ungedeckten Cheatham-Platinum-Stents, intrakranielle Gefässe
39.79.96 ↔	Selektive Embolisation von abdominalen und pelvinen Gefässen, sonstige	39.B5.L1 ↔	(Perkutan-)transluminale Implantation von ungedeckten Cheatham-Platinum-Stents, spinale Gefässe
39.79.98 ↔	Selektive Embolisation von spinalen Gefässen, sonstige	39.B6.11 ↔	(Perkutan-)transluminale Implantation von gecoverten Cheatham-Platinum-Stents, intrakranielle Gefässe
39.79.A1 ↔	Selektive Embolisation mit Plugs von Gefässen der oberen Extremitäten	39.B6.L1 ↔	(Perkutan-)transluminale Implantation von gecoverten Cheatham-Platinum-Stents, spinale Gefässe
39.79.A2 ↔	Selektive Embolisation mit Plugs der Aorta	39.B7.11 ↔	(Perkutan-)transluminale Implantation von ungedeckten grosslumige Stents, intrakranielle Gefässe
39.79.A4 ↔	Selektive Embolisation mit Plugs von thorakalen Gefässen	39.B7.L1 ↔	(Perkutan-)transluminale Implantation von ungedeckten grosslumige Stents, spinale Gefässe
39.79.A5 ↔	Selektive Embolisation mit Plugs von viszerale Gefässen	39.B8.11 ↔	(Perkutan-)transluminale Implantation von gecoverten grosslumige Stents, intrakranielle Gefässe
39.79.A6 ↔	Selektive Embolisation mit Plugs von abdominalen und pelvinen Gefässen	39.B8.L1 ↔	(Perkutan-)transluminale Implantation von gecoverten grosslumige Stents, spinale Gefässe
39.79.A7 ↔	Selektive Embolisation mit Plugs von Gefässen der unteren Extremitäten	39.BE ↔	(Perkutan-)transluminale Implantation eines selbstexpandierenden Bifurkationsstents, intrakraniell
39.79.A8 ↔	Selektive Embolisation mit Plugs von spinalen Gefässen	39.BF.11 ↔	(Perkutan-)transluminale Implantation von selbstexpandierenden Mikrostenzen, intrakranielle Gefässe
39.79.A9 ↔	Selektive Embolisation mit Plugs von sonstigen Gefässen, sonstige	39.BH.11 ↔	(Perkutan-)transluminale Implantation von Stents zur Strömungslaminierung bei Aneurysmen, intrakranielle Gefässe
39.79.B1 ↔	Selektive Embolisation mit embolisierenden Flüssigkeiten von Gefässen der oberen Extremitäten	39.BH.L1 ↔	(Perkutan-)transluminale Implantation von Stents zur Strömungslaminierung bei Aneurysmen, spinale Gefässe
39.79.B2 ↔	Selektive Embolisation mit embolisierenden Flüssigkeiten der Aorta	76.92.20 ↔	Einsetzen von CAD-Implantat an Gesichtsschädel ohne Beteiligung des Hirnschädels, bis zu 2 Regionen
39.79.B4 ↔	Selektive Embolisation mit embolisierenden Flüssigkeiten von thorakalen Gefässen		
39.79.B5 ↔	Selektive Embolisation mit embolisierenden Flüssigkeiten von viszerale Gefässen		
39.79.B6 ↔	Selektive Embolisation mit embolisierenden Flüssigkeiten von abdominalen und pelvinen Gefässen		
39.79.B8 ↔	Selektive Embolisation mit embolisierenden Flüssigkeiten von spinalen Gefässen		
39.79.C1 ↔	Selektive Embolisation mit adhäsivem Embolisat von Gefässen der oberen Extremitäten		
39.79.C2 ↔	Selektive Embolisation mit adhäsivem Embolisat der Aorta		
39.79.C4 ↔	Selektive Embolisation mit adhäsivem Embolisat von thorakalen Gefässen		
39.79.C5 ↔	Selektive Embolisation mit adhäsivem Embolisat von viszerale Gefässen		

- 76.92.21 ↔ Einsetzen von CAD-Implantat an Gesichtsschädel ohne Beteiligung des Hirnschädels, ab 3 Regionen
- 76.92.30 ↔ Einsetzen eines CAD-Implantats an Maxilla, zur plastischen Rekonstruktion eines einfachen Defekts
- 76.92.31 ↔ Einsetzen eines CAD-Implantats an Maxilla, zur plastischen Rekonstruktion eines grossen oder komplexen Defekts
- 92.39.00 ↔ Sonstige stereotaktische Radiochirurgie, n.n.bez.
- 92.39.01 ↔ Andere Hochvoltstrahlentherapie, stereotaktische Bestrahlung, fraktioniert, zerebral, n.n.bez.
- 92.39.11 ↔ Andere Hochvoltstrahlentherapie, stereotaktische Bestrahlung, fraktioniert, extrazerebral, n.n.bez.
- 92.39.20 ↔ Andere Hochvoltstrahlentherapie, stereotaktische Bestrahlung, fraktioniert, zerebral, intensitätsmodulierte Radiotherapie
- 92.39.21 ↔ Andere Hochvoltstrahlentherapie, stereotaktische Bestrahlung, fraktioniert, zerebral, intensitätsmodulierte Bogenbestrahlung [IMAT]
- 92.39.22 ↔ Andere Hochvoltstrahlentherapie, stereotaktische Bestrahlung, fraktioniert, zerebral, bildgestützte Einstellung
- 92.39.29 ↔ Andere Hochvoltstrahlentherapie, stereotaktische Bestrahlung, fraktioniert, zerebral, sonstige
- 92.39.30 ↔ Andere Hochvoltstrahlentherapie, stereotaktische Bestrahlung, fraktioniert, extrazerebral, intensitätsmodulierte Radiotherapie
- 92.39.31 ↔ Andere Hochvoltstrahlentherapie, stereotaktische Bestrahlung, fraktioniert, extrazerebral, intensitätsmodulierte Bogenbestrahlung [IMAT]
- 92.39.32 ↔ Andere Hochvoltstrahlentherapie, stereotaktische Bestrahlung, fraktioniert, extrazerebral, bildgestützte Einstellung
- 92.39.39 ↔ Andere Hochvoltstrahlentherapie, stereotaktische Bestrahlung, fraktioniert, extrazerebral, sonstige

Prozedur B02-2

- 01.24.31 ↔ Zugang zur Schädelbasis, transoral
- 01.24.32 ↔ Zugang zur Schädelbasis, transoral mit Spaltung des weichen Gaumens
- 01.24.33 ↔ Zugang zur Schädelbasis, transoral mit Spaltung des weichen sowie harten Gaumens
- 01.24.3D ↔ Zugang zur Schädelbasis, transnasal-transcribiform
- 01.24.3E ↔ Zugang zur Schädelbasis, transnasal-transclival
- 01.24.3F ↔ Zugang zur Schädelbasis, transoral-transclival
- 01.32.00 ↔ Lobotomie und Traktotomie, n.n.bez.
- 01.32.10 ↔ Lobotomie und Traktotomie, Zingulotomie
- 01.32.11 ↔ Lobotomie und Traktotomie, Subpiale Transsektion
- 01.32.12 ↔ Lobotomie und Traktotomie, Multiple Lobotomien
- 01.32.20 ↔ Lobotomie und Traktotomie, Stereotaktische Unterbrechung von Bahnsystemen
- 01.32.99 ↔ Lobotomie und Traktotomie, sonstige
- 01.51.00 ↔ Exzision und Destruktion von Läsion oder Gewebe an Gehirn und Hirnhäuten, n.n.bez.
- 01.51.10 ↔ Exzision von Tumorgewebe an den Hirnhäuten mit Präparation von infiltriertem Nachbargewebe
- 01.51.19 ↔ Exzision von Läsion oder Gewebe an den Hirnhäuten, sonstige
- 01.51.21 ↔ Exzision von hirneigenem intrazerebralen Tumorgewebe
- 01.51.22 ↔ Exzision von nicht hirneigenem intrazerebralen Tumorgewebe
- 01.51.29 ↔ Exzision von Läsion oder Gewebe am Gehirn, sonstige
- 01.51.31 ↔ Destruktion von Läsion oder Gewebe an Hirnhäuten
- 01.51.41 ↔ Destruktion von hirneigenem intrazerebralen Tumorgewebe
- 01.51.42 ↔ Destruktion von nicht hirneigenem intrazerebralen Tumorgewebe
- 01.51.49 ↔ Destruktion von Läsion oder Gewebe am Gehirn, sonstige
- 01.52.00 ↔ Hemisphärektomie, n.n.bez.
- 01.52.10 ↔ Hemisphärektomie, hirneigenes intrazerebrales Tumorgewebe
- 01.52.11 ↔ Hemisphärektomie, nicht hirneigenes intrazerebrales Tumorgewebe
- 01.52.99 ↔ Hemisphärektomie, sonstige
- 01.53.00 ↔ Lobektomie am Gehirn, n.n.bez.
- 01.53.10 ↔ Lobektomie am Gehirn, hirneigenes intrazerebrales Tumorgewebe
- 01.53.11 ↔ Lobektomie am Gehirn, nicht hirneigenes intrazerebrales Tumorgewebe
- 01.53.99 ↔ Lobektomie am Gehirn, sonstige
- 01.59 ↔ Sonstige Exzision und Destruktion an Gehirn und Hirnhäuten, sonstige
- 02.51.00 ↔ Syngangiose, n.n.bez.
- 02.51.11 ↔ Encephalo-duro-arterio-syngangiose [EDAS]
- 02.51.12 ↔ Encephalo-duro-syngangiose [EDS]
- 02.51.14 ↔ Encephalo-myo-syngangiose [EMS]
- 02.51.15 ↔ Encephalo-galea-periost-syngangiose [EGPS]
- 02.51.99 ↔ Syngangiose, sonstige
- 04.01.00 ↔ Exzision eines Akustikusneurinoms, n.n.bez.
- 04.01.10 ↔ Exzision eines Akustikusneurinoms durch Kraniotomie
- 04.01.11 ↔ Exzision eines Akustikusneurinoms, translabyrinthärer Zugang
- 04.01.99 ↔ Exzision eines Akustikusneurinoms, sonstige
- 04.41 ↔ Dekompression an der Wurzel des N. trigeminus
- 07.17.10 ↔ Geschlossene [perkutane] [Nadel-] Biopsie am Corpus pineale
- 07.17.11 ↔ Offene Biopsie am Corpus pineale
- 07.17.12 ↔ Stereotaktische Biopsie am Corpus pineale
- 07.17.99 ↔ Biopsie am Corpus pineale, sonstige
- 07.51 ↔ Exploration im Gebiet des Corpus pineale
- 07.52 ↔ Inzision am Corpus pineale
- 07.53 ↔ Partielle Exzision des Corpus pineale
- 07.54 ↔ Totale Exzision des Corpus pineale
- 07.59 ↔ Operationen am Corpus pineale, sonstige
- 07.61 ↔ Partielle Exzision der Hypophyse, transfrontaler Zugang
- 07.62 ↔ Partielle Exzision an der Hypophyse, transsphenoidaler Zugang
- 07.63 ↔ Partielle Exzision an der Hypophyse, nicht näher bezeichneter Zugang
- 07.64 ↔ Totale Exzision der Hypophyse, transfrontaler Zugang
- 07.65 ↔ Totale Exzision der Hypophyse, transsphenoidaler Zugang
- 07.68 ↔ Totale Exzision der Hypophyse, anderer näher bezeichneter Zugang
- 07.69 ↔ Totale Exzision der Hypophyse, nicht näher bezeichneter Zugang
- 38.31 ↔ Resektion von intrakraniellen Gefässen mit Anastomose
- 38.41 ↔ Resektion von intrakraniellen Blutgefässen mit Ersatz
- 39.2A ↔ Intra-intrakranieller Gefäss-Bypass
- 39.51.00 ↔ Aneurysma-Clipping, n.n.bez.
- 39.51.11 ↔ Aneurysma-Clipping intrakraniell
- 39.51.99 ↔ Aneurysma-Clipping, sonstige
- 39.52.11 ↔ Sonstige Korrektur eines Aneurysmas von intrakraniellen Blutgefässen
- 39.53 ↔ Verschluss einer arteriovenösen Fistel
- 92.20 ↔ Infusion von flüssigem Radioisotop
- 92.21.00 ↔ Oberflächenstrahlentherapie, n.n.bez.

92.21.01 ↔	Oberflächenstrahlentherapie, bis zu 2 Bestrahlungsfelder	92.25.11 ↔	Teleradiotherapie mit Elektronen, Linearbeschleuniger, mit bildgestützter Einstellung
92.21.02 ↔	Oberflächenstrahlentherapie, mehr als 2 Bestrahlungsfelder	92.25.12 ↔	Teleradiotherapie mit Elektronen, Linearbeschleuniger, mit bildgestützter Einstellung, bis zu 2 Bestrahlungsfelder
92.22.00 ↔	Orthovoltstrahlentherapie, n.n.bez.	92.25.13 ↔	Teleradiotherapie mit Elektronen, Linearbeschleuniger, mit bildgestützter Einstellung, mehr als 2 Bestrahlungsfelder
92.22.01 ↔	Orthovoltstrahlentherapie, bis zu 2 Bestrahlungsfelder	92.25.14 ↔	Teleradiotherapie mit Elektronen, Linearbeschleuniger, mit bildgestützter Einstellung, 3D-geplante Bestrahlung
92.22.02 ↔	Orthovoltstrahlentherapie, mehr als 2 Bestrahlungsfelder	92.25.15 ↔	Teleradiotherapie mit Elektronen, Linearbeschleuniger, mit bildgestützter Einstellung, intensitätsmodulierte Radiotherapie
92.22.11 ↔	Intraoperative Röntgenstrahlentherapie, bis 300 kV	92.25.21 ↔	Teleradiotherapie mit Elektronen, Linearbeschleuniger, ohne bildgestützte Einstellung, bis zu 2 Bestrahlungsfelder
92.22.12 ↔	Intraoperative Röntgenstrahlentherapie, 300 kV - < 1 MV	92.25.22 ↔	Teleradiotherapie mit Elektronen, Linearbeschleuniger, ohne bildgestützte Einstellung, mehr als 2 Bestrahlungsfelder
92.22.19 ↔	Intraoperative Röntgenstrahlentherapie, sonstige	92.25.23 ↔	Teleradiotherapie mit Elektronen, Linearbeschleuniger, ohne bildgestützte Einstellung, 3D-geplante Bestrahlung
92.23.00 ↔	Hochvoltstrahlentherapie, n.n.bez.	92.25.24 ↔	Teleradiotherapie mit Elektronen, Linearbeschleuniger, ohne bildgestützte Einstellung, intensitätsmodulierte Radiotherapie
92.23.01 ↔	Telekobaltgerät bis zu 2 Bestrahlungsfelder	92.26.00 ↔	Teleradiotherapie mit anderen Partikelstrahlen, n.n.bez.
92.23.02 ↔	Telekobaltgerät 3 bis 4 Bestrahlungsfelder	92.26.99 ↔	Teleradiotherapie mit anderen Partikelstrahlen, sonstige
92.23.03 ↔	Telekobaltgerät mehr als 4 Bestrahlungsfelder oder 3D-geplante Bestrahlung	92.27.00 ↔	Implantation oder Einsetzen radioaktiver Elemente (Brachytherapie mit umschlossenen Radionukliden), Körperoberfläche, sonstiger oder n.n.bez. Applikationsort
92.23.08 ↔	Hochvoltstrahlentherapie, andere Isotope	92.27.10 ↔	Implantation oder Einsetzen radioaktiver Elemente (Brachytherapie mit umschlossenen Radionukliden), weibliche Geschlechtsorgane, n.n.bez.
92.23.09 ↔	Telekobaltgerät, sonstige	92.27.11 ↔	Implantation oder Einsetzen radioaktiver Elemente (Brachytherapie mit umschlossenen Radionukliden), intrauterin
92.24.00 ↔	Teleradiotherapie mit Photonen, Linearbeschleuniger, n.n.bez.	92.27.12 ↔	Implantation oder Einsetzen radioaktiver Elemente (Brachytherapie mit umschlossenen Radionukliden), intravaginal
92.24.01 ↔	Teleradiotherapie mit Photonen, Linearbeschleuniger, Grossfeldbestrahlung	92.27.13 ↔	Implantation oder Einsetzen radioaktiver Elemente (Brachytherapie mit umschlossenen Radionukliden), intrauterin und intravaginal kombiniert
92.24.02 ↔	Teleradiotherapie mit Photonen, Linearbeschleuniger, Halbkörperbestrahlung	92.27.21 ↔	Implantation oder Einsetzen radioaktiver Elemente (Brachytherapie mit umschlossenen Radionukliden), Körperoberfläche
92.24.03 ↔	Teleradiotherapie mit Photonen, Linearbeschleuniger, Ganzkörperbestrahlung	92.27.22 ↔	Implantation oder Einsetzen radioaktiver Elemente (Brachytherapie mit umschlossenen Radionukliden), intrakavitär
92.24.04 ↔	Teleradiotherapie mit Photonen, Linearbeschleuniger, Intraoperative Strahlentherapie	92.27.23 ↔	Implantation oder Einsetzen radioaktiver Elemente (Brachytherapie mit umschlossenen Radionukliden), intraluminal
92.24.09 ↔	Teleradiotherapie mit Photonen, Linearbeschleuniger, sonstige	92.27.30 ↔	Implantation oder Einsetzen radioaktiver Elemente (Brachytherapie mit umschlossenen Radionukliden), Gefäss n.n.bez.
92.24.11 ↔	Teleradiotherapie mit Photonen, Linearbeschleuniger, mit bildgestützter Einstellung [IGRT], bis zu 2 Bestrahlungsfelder	92.27.31 ↔	Implantation oder Einsetzen radioaktiver Elemente (Brachytherapie mit umschlossenen Radionukliden), Koronargefäss
92.24.12 ↔	Teleradiotherapie mit Photonen, Linearbeschleuniger, mit bildgestützter Einstellung [IGRT], mehr als 2 Bestrahlungsfelder	92.27.39 ↔	Implantation oder Einsetzen radioaktiver Elemente (Brachytherapie mit umschlossenen Radionukliden), sonstiges Gefäss
92.24.13 ↔	Teleradiotherapie mit Photonen, Linearbeschleuniger, mit bildgestützter Einstellung [IGRT], 3D-geplante Bestrahlung	92.27.40 ↔	Implantation oder Einsetzen radioaktiver Elemente (Brachytherapie mit umschlossenen Radionukliden), intraoperativ
92.24.14 ↔	Teleradiotherapie mit Photonen, Linearbeschleuniger, mit bildgestützter Einstellung [IGRT], intensitätsmodulierte Radiotherapie	92.27.70 ↔	Radioaktive Moulagen, n.n.bez.
92.24.21 ↔	Teleradiotherapie mit Photonen, Linearbeschleuniger, ohne bildgestützte Einstellung, bis zu 2 Bestrahlungsfelder:	92.27.71 ↔	Radioaktive Moulagen, Konstruktion und Applikation von oberflächlichen radioaktiven Moulagen
92.24.22 ↔	Teleradiotherapie mit Photonen, Linearbeschleuniger, ohne bildgestützte Einstellung, mehr als 2 Bestrahlungsfelder		
92.24.23 ↔	Teleradiotherapie mit Photonen, Linearbeschleuniger, ohne bildgestützte Einstellung, 3D-geplante Bestrahlung		
92.24.24 ↔	Teleradiotherapie mit Photonen, Linearbeschleuniger, ohne bildgestützte Einstellung, intensitätsmodulierte Radiotherapie		
92.24.30 ↔	Teleradiotherapie mit Photonen, hochkomplexe Radiotherapie mit spezialisierter Ausstattung		
92.25.00 ↔	Teleradiotherapie mit Elektronen, Linearbeschleuniger, n.n.bez.		
92.25.01 ↔	Teleradiotherapie mit Elektronen, Linearbeschleuniger, Grossfeldbestrahlung		
92.25.02 ↔	Teleradiotherapie mit Elektronen, Linearbeschleuniger, Halbkörperbestrahlung		
92.25.03 ↔	Teleradiotherapie mit Elektronen, Linearbeschleuniger, Ganzkörperbestrahlung		
92.25.04 ↔	Teleradiotherapie mit Elektronen, Linearbeschleuniger, Intraoperative Strahlentherapie		
92.25.09 ↔	Teleradiotherapie mit Elektronen, Linearbeschleuniger, sonstige		

- 92.27.72 ↔ Radioaktive Moulagen, Konstruktion und Applikation von nicht auf der Körperoberfläche verwendeten Applikatoren
- 92.27.73 ↔ Radioaktive Moulagen, Konstruktion und Applikation von Augenapplikatoren
- 92.27.79 ↔ Radioaktive Moulagen, sonstige
- 92.28.00 ↔ Injektion, Instillation oder orale Gabe von Radioisotopen, n.n.bez.
- 92.28.09 ↔ Injektion, Instillation oder orale Gabe von Radioisotopen, sonstige
- 92.28.11 ↔ Therapie mit offenen Radionukliden bei Knochenmetastasen
- 92.28.14 ↔ Instillation von offenen Radionukliden in Gelenke
- 92.28.24 ↔ Selektive intravasculäre Radiochemoembolisation mit I-131-Lipiodol
- 92.28.25 ↔ Selektive intravasculäre Radionuklidtherapie [SIRT] durch Embolisation von Yttrium-90-markierten Mikrosphären
- 92.28.26 ↔ Selektive intravasculäre Radionuklidtherapie [SIRT] durch Embolisation von Holmium-166 markierten Mikrosphären
- 92.28.33 ↔ Endovaskuläre Brachytherapie mit Rhenium-188
- 92.28.41 ↔ Radiojodtherapie bis 1,2 GBq I-131, ohne Gabe von rekombinantem Thyreotropin [rh-TSH]
- 92.28.42 ↔ Radiojodtherapie bis 1,2 GBq I-131, mit Gabe von rekombinantem Thyreotropin [rh-TSH]
- 92.28.43 ↔ Radiojodtherapie über 1,2 bis unter 5 GBq I-131, ohne Gabe von rekombinantem Thyreotropin [rh-TSH]
- 92.28.44 ↔ Radiojodtherapie über 1,2 bis unter 5 GBq I-131, mit Gabe von rekombinantem Thyreotropin [rh-TSH]
- 92.28.45 ↔ Radiojodtherapie mit 5 und mehr GBq I-131, ohne Gabe von rekombinantem Thyreotropin [rh-TSH]
- 92.28.46 ↔ Radiojodtherapie mit 5 und mehr GBq I-131, mit Gabe von rekombinantem Thyreotropin [rh-TSH]
- 92.28.51 ↔ Radioimmuntherapie mit 90Y-Ibritumomab-Tiuxetan, parenteral
- 92.28.52 ↔ Radioimmuntherapie mit Jod 131 [I-131] Tositumomab, parenteral
- 92.28.53 ↔ Radioimmuntherapie mit sonstigen Antikörpern, parenteral
- 92.28.64 ↔ Radiorezeptortherapie mit dem DOTA-konjugierten Somatostatin-Analogon TOC [Octreotide]
- 92.28.65 ↔ Radiorezeptortherapie mit dem DOTA-konjugierten Somatostatin-Analogon TATE [Octreotate]
- 92.28.66 ↔ Radiorezeptortherapie mit Somatostatin-Antagonisten
- 92.28.69 ↔ Radiotherapie mit kleinen Molekülen, sonstige
- 92.28.6B ↔ Radiorezeptortherapie mit ¹⁷⁷Lu-PSMA I&T [¹⁷⁷Lu-ITG-PSMA-1]
- 92.28.6C ↔ Radiorezeptortherapie mit sonstigen PSMA-Liganden
- 92.28.71 ↔ Gabe von Jod-131-MIBG [Metajodbenzylguanidin] parenteral
- 92.29.00 ↔ Brachytherapie mit umschlossenen Radionukliden, n.n.bez.
- 92.29.09 ↔ Brachytherapie mit umschlossenen Radionukliden, sonstige
- 92.29.11 ↔ Interstitielle Brachytherapie mit Implantation von entfernbaren Strahlern in einer Ebene, niedrige Dosisleistung
- 92.29.12 ↔ Interstitielle Brachytherapie mit Implantation von entfernbaren Strahlern in einer Ebene, gepulste Dosisleistung [Pulsed dose rate]
- 92.29.13 ↔ Interstitielle Brachytherapie mit Implantation von entfernbaren Strahlern in einer Ebene, hohe Dosisleistung
- 92.29.19 ↔ Interstitielle Brachytherapie mit Implantation von entfernbaren Strahlern in einer Ebene, sonstige
- 92.29.21 ↔ Interstitielle Brachytherapie mit Volumenimplantation von entfernbaren Strahlern in mehreren Ebenen, niedrige Dosisleistung
- 92.29.22 ↔ Interstitielle Brachytherapie mit Volumenimplantation von entfernbaren Strahlern in mehreren Ebenen, gepulste Dosisleistung [Pulsed dose rate]
- 92.29.23 ↔ Interstitielle Brachytherapie mit Volumenimplantation von entfernbaren Strahlern in mehreren Ebenen, hohe Dosisleistung
- 92.29.24 ↔ Brachytherapie mit Implantation von entfernbaren Strahlern in mehreren Ebenen, hohe Dosisleistung, intraoperativ
- 92.29.29 ↔ Interstitielle Brachytherapie mit Volumenimplantation von entfernbaren Strahlern in mehreren Ebenen, sonstige
- 92.29.31 ↔ Interstitielle Brachytherapie mit Implantation von permanenten Strahlern, bis 10 Quellen
- 92.29.32 ↔ Interstitielle Brachytherapie mit Implantation von permanenten Strahlern, von 11 bis 15 Quellen
- 92.29.33 ↔ Interstitielle Brachytherapie mit Implantation von permanenten Strahlern, von 16 bis 20 Quellen
- 92.29.34 ↔ Interstitielle Brachytherapie mit Implantation von permanenten Strahlern, von 21 bis 25 Quellen
- 92.29.35 ↔ Interstitielle Brachytherapie mit Implantation von permanenten Strahlern, von 26 bis 30 Quellen
- 92.29.36 ↔ Interstitielle Brachytherapie mit Implantation von permanenten Strahlern, von 31 bis 35 Quellen
- 92.29.37 ↔ Interstitielle Brachytherapie mit Implantation von permanenten Strahlern, von 36 bis 40 Quellen
- 92.29.38 ↔ Interstitielle Brachytherapie mit Implantation von permanenten Strahlern, von 41 bis 45 Quellen
- 92.29.39 ↔ Interstitielle Brachytherapie mit Implantation von permanenten Strahlern, von 46 bis 50 Quellen
- 92.29.3A ↔ Interstitielle Brachytherapie mit Implantation von permanenten Strahlern, von 51 bis 55 Quellen
- 92.29.3B ↔ Interstitielle Brachytherapie mit Implantation von permanenten Strahlern, von 56 bis 60 Quellen
- 92.29.3C ↔ Interstitielle Brachytherapie mit Implantation von permanenten Strahlern, von 61 bis 65 Quellen
- 92.29.3D ↔ Interstitielle Brachytherapie mit Implantation von permanenten Strahlern, von 66 bis 70 Quellen
- 92.29.3E ↔ Interstitielle Brachytherapie mit Implantation von permanenten Strahlern, von 71 und mehr Quellen
- 92.29.40 ↔ Brachytherapie mit Oberflächenapplikatoren, n.n.bez.
- 92.29.49 ↔ Brachytherapie mit Oberflächenapplikatoren, sonstige
- 92.29.51 ↔ Entfernung von umschlossenen Radionukliden oder inaktiven Applikatoren unter Anästhesie
- 92.30.00 ↔ Stereotaktische Bestrahlung, einzeitig, n.n.bez.
- 92.30.01 ↔ Stereotaktische Bestrahlung, einzeitig, zerebral, n.n.bez.
- 92.30.02 ↔ Stereotaktische Bestrahlung, einzeitig, extrazerebral, n.n.bez.
- 92.30.20 ↔ Stereotaktische Bestrahlung, einzeitig, zerebral, intensitätsmodulierte Radiotherapie
- 92.30.21 ↔ Stereotaktische Bestrahlung, einzeitig, zerebral, intensitätsmodulierte Bogenbestrahlung [IMAT]
- 92.30.22 ↔ Stereotaktische Bestrahlung, einzeitig, zerebral, bildgestützte Einstellung
- 92.30.30 ↔ Stereotaktische Bestrahlung, einzeitig, extrazerebral, intensitätsmodulierte Radiotherapie
- 92.30.31 ↔ Stereotaktische Bestrahlung, einzeitig, extrazerebral, intensitätsmodulierte Bogenbestrahlung [IMAT]
- 92.30.32 ↔ Stereotaktische Bestrahlung, einzeitig, extrazerebral, bildgestützte Einstellung
- 92.30.99 ↔ Stereotaktische Bestrahlung, einzeitig, sonstige
- 92.31.00 ↔ Radiochirurgie mit Photonen n.n.bez., zerebral
- 92.31.10 ↔ Radiochirurgie mit Photonen n.n.bez., extrazerebral
- 92.32.00 ↔ Mehrquellige Photon-Radiochirurgie, n.n.bez.

- 92.32.01 ↔ Mehrquellige Photon-Radiochirurgie, Gamma-knife
 92.33.00 ↔ Teilchen-Radiochirurgie, n.n.bez.
 92.33.01 ↔ Andere Hochvoltstrahlentherapie, stereotaktische Bestrahlung, einzeitig, zerebral
 92.33.11 ↔ Andere Hochvoltstrahlentherapie, stereotaktische Bestrahlung, einzeitig, extrazerebral
 92.39.00 ↔ Sonstige stereotaktische Radiochirurgie, n.n.bez.
 92.39.01 ↔ Andere Hochvoltstrahlentherapie, stereotaktische Bestrahlung, fraktioniert, zerebral, n.n.bez.
 92.39.11 ↔ Andere Hochvoltstrahlentherapie, stereotaktische Bestrahlung, fraktioniert, extrazerebral, n.n.bez.
 92.39.20 ↔ Andere Hochvoltstrahlentherapie, stereotaktische Bestrahlung, fraktioniert, zerebral, intensitätsmodulierte Radiotherapie
 92.39.21 ↔ Andere Hochvoltstrahlentherapie, stereotaktische Bestrahlung, fraktioniert, zerebral, intensitätsmodulierte Bogenbestrahlung [IMAT]
 92.39.22 ↔ Andere Hochvoltstrahlentherapie, stereotaktische Bestrahlung, fraktioniert, zerebral, bildgestützte Einstellung
 92.39.29 ↔ Andere Hochvoltstrahlentherapie, stereotaktische Bestrahlung, fraktioniert, zerebral, sonstige
 92.39.30 ↔ Andere Hochvoltstrahlentherapie, stereotaktische Bestrahlung, fraktioniert, extrazerebral, intensitätsmodulierte Radiotherapie
 92.39.31 ↔ Andere Hochvoltstrahlentherapie, stereotaktische Bestrahlung, fraktioniert, extrazerebral, intensitätsmodulierte Bogenbestrahlung [IMAT]
 92.39.32 ↔ Andere Hochvoltstrahlentherapie, stereotaktische Bestrahlung, fraktioniert, extrazerebral, bildgestützte Einstellung
 92.39.39 ↔ Andere Hochvoltstrahlentherapie, stereotaktische Bestrahlung, fraktioniert, extrazerebral, sonstige
 92.41 ↔ Intraoperative Strahlentherapie mit Elektronen

Prozedur B02-3

- 7A.28.51 ↔ Osteotomie an der Wirbelsäule, Grad V
 7A.28.61 ↔ Osteotomie an der Wirbelsäule, Grad VI
 7A.44.21 ↔ Kyphoplastie mit Wirbelkörperaufrichtung durch aufblähbaren Ballon, 1 Wirbelkörper
 7A.44.22 ↔ Kyphoplastie mit Wirbelkörperaufrichtung durch aufblähbaren Ballon, 2 Wirbelkörper
 7A.44.23 ↔ Kyphoplastie mit Wirbelkörperaufrichtung durch aufblähbaren Ballon, 3 Wirbelkörper
 7A.44.24 ↔ Kyphoplastie mit Wirbelkörperaufrichtung durch aufblähbaren Ballon, 4 Wirbelkörper und mehr
 7A.44.31 ↔ Kyphoplastie mit Wirbelkörperaufrichtung durch aufrichtbares Implantat, 1 Wirbelkörper
 7A.44.32 ↔ Kyphoplastie mit Wirbelkörperaufrichtung durch aufrichtbares Implantat, 2 Wirbelkörper
 7A.44.33 ↔ Kyphoplastie mit Wirbelkörperaufrichtung durch aufrichtbares Implantat, 3 Wirbelkörper
 7A.44.34 ↔ Kyphoplastie mit Wirbelkörperaufrichtung durch aufrichtbares Implantat, 4 Wirbelkörper und mehr
 7A.44.91 ↔ Kyphoplastie durch sonstige Vorrichtung zur Wirbelkörperaufrichtung, 1 Wirbelkörper
 7A.44.92 ↔ Kyphoplastie durch sonstige Vorrichtung zur Wirbelkörperaufrichtung, 2 Wirbelkörper
 7A.44.93 ↔ Kyphoplastie durch sonstige Vorrichtung zur Wirbelkörperaufrichtung, 3 Wirbelkörper
 7A.44.94 ↔ Kyphoplastie durch sonstige Vorrichtung zur Wirbelkörperaufrichtung, 4 Wirbelkörper und mehr
 7A.71.13 ↔ Fusion von Wirbeln mit Stabilisierung der Wirbelsäule, Zugang dorsal und dorsolateral, 3 Segmente
 7A.71.14 ↔ Fusion von Wirbeln mit Stabilisierung der Wirbelsäule, Zugang dorsal und dorsolateral, 4 Segmente
 7A.71.15 ↔ Fusion von Wirbeln mit Stabilisierung der Wirbelsäule, Zugang dorsal und dorsolateral, 5 Segmente
 7A.71.16 ↔ Fusion von Wirbeln mit Stabilisierung der Wirbelsäule, Zugang dorsal und dorsolateral, 6 Segmente
 7A.71.17 ↔ Fusion von Wirbeln mit Stabilisierung der Wirbelsäule, Zugang dorsal und dorsolateral, 7 Segmente
 7A.71.18 ↔ Fusion von Wirbeln mit Stabilisierung der Wirbelsäule, Zugang dorsal und dorsolateral, 8 Segmente
 7A.71.1A ↔ Fusion von Wirbeln mit Stabilisierung der Wirbelsäule, Zugang dorsal und dorsolateral, 9 Segmente
 7A.71.1B ↔ Fusion von Wirbeln mit Stabilisierung der Wirbelsäule, Zugang dorsal und dorsolateral, 10 Segmente
 7A.71.1C ↔ Fusion von Wirbeln mit Stabilisierung der Wirbelsäule, Zugang dorsal und dorsolateral, 11 Segmente
 7A.71.1D ↔ Fusion von Wirbeln mit Stabilisierung der Wirbelsäule, Zugang dorsal und dorsolateral, 12 Segmente
 7A.71.1E ↔ Fusion von Wirbeln mit Stabilisierung der Wirbelsäule, Zugang dorsal und dorsolateral, 13 Segmente
 7A.71.1F ↔ Fusion von Wirbeln mit Stabilisierung der Wirbelsäule, Zugang dorsal und dorsolateral, 14 und mehr Segmente
 7A.71.23 ↔ Fusion von Wirbeln mit Stabilisierung der Wirbelsäule, Zugang ventral, 3 Segmente
 7A.71.24 ↔ Fusion von Wirbeln mit Stabilisierung der Wirbelsäule, Zugang ventral, 4 Segmente
 7A.71.25 ↔ Fusion von Wirbeln mit Stabilisierung der Wirbelsäule, Zugang ventral, 5 Segmente
 7A.71.26 ↔ Fusion von Wirbeln mit Stabilisierung der Wirbelsäule, Zugang ventral, 6 Segmente
 7A.71.27 ↔ Fusion von Wirbeln mit Stabilisierung der Wirbelsäule, Zugang ventral, 7 Segmente
 7A.71.28 ↔ Fusion von Wirbeln mit Stabilisierung der Wirbelsäule, Zugang ventral, 8 Segmente
 7A.71.2A ↔ Fusion von Wirbeln mit Stabilisierung der Wirbelsäule, Zugang ventral, 9 Segmente
 7A.71.2B ↔ Fusion von Wirbeln mit Stabilisierung der Wirbelsäule, Zugang ventral, 10 Segmente
 7A.71.2C ↔ Fusion von Wirbeln mit Stabilisierung der Wirbelsäule, Zugang ventral, 11 Segmente
 7A.71.2D ↔ Fusion von Wirbeln mit Stabilisierung der Wirbelsäule, Zugang ventral, 12 Segmente
 7A.71.2E ↔ Fusion von Wirbeln mit Stabilisierung der Wirbelsäule, Zugang ventral, 13 Segmente
 7A.71.2F ↔ Fusion von Wirbeln mit Stabilisierung der Wirbelsäule, Zugang ventral, 14 und mehr Segmente
 7A.72.13 ↔ Dynamische Stabilisierung der Wirbelsäule, Zugang dorsal und dorsolateral, 3 Segmente
 7A.72.14 ↔ Dynamische Stabilisierung der Wirbelsäule, Zugang dorsal und dorsolateral, 4 Segmente
 7A.72.15 ↔ Dynamische Stabilisierung der Wirbelsäule, Zugang dorsal und dorsolateral, 5 Segmente
 7A.72.16 ↔ Dynamische Stabilisierung der Wirbelsäule, Zugang dorsal und dorsolateral, 6 Segmente
 7A.72.17 ↔ Dynamische Stabilisierung der Wirbelsäule, Zugang dorsal und dorsolateral, 7 Segmente
 7A.72.18 ↔ Dynamische Stabilisierung der Wirbelsäule, Zugang dorsal und dorsolateral, 8 Segmente
 7A.72.1A ↔ Dynamische Stabilisierung der Wirbelsäule, Zugang dorsal und dorsolateral, 9 Segmente

7A.72.1B ↔ Dynamische Stabilisierung der Wirbelsäule, Zugang dorsal und dorsolateral, 10 Segmente	7A.72.27 ↔ Dynamische Stabilisierung der Wirbelsäule, Zugang ventral, 7 Segmente
7A.72.1C ↔ Dynamische Stabilisierung der Wirbelsäule, Zugang dorsal und dorsolateral, 11 Segmente	7A.72.28 ↔ Dynamische Stabilisierung der Wirbelsäule, Zugang ventral, 8 Segmente
7A.72.1D ↔ Dynamische Stabilisierung der Wirbelsäule, Zugang dorsal und dorsolateral, 12 Segmente	7A.72.2A ↔ Dynamische Stabilisierung der Wirbelsäule, Zugang ventral, 9 Segmente
7A.72.1E ↔ Dynamische Stabilisierung der Wirbelsäule, Zugang dorsal und dorsolateral, 13 Segmente	7A.72.2B ↔ Dynamische Stabilisierung der Wirbelsäule, Zugang ventral, 10 Segmente
7A.72.1F ↔ Dynamische Stabilisierung der Wirbelsäule, Zugang dorsal und dorsolateral, 14 und mehr Segmente	7A.72.2C ↔ Dynamische Stabilisierung der Wirbelsäule, Zugang ventral, 11 Segmente
7A.72.23 ↔ Dynamische Stabilisierung der Wirbelsäule, Zugang ventral, 3 Segmente	7A.72.2D ↔ Dynamische Stabilisierung der Wirbelsäule, Zugang ventral, 12 Segmente
7A.72.24 ↔ Dynamische Stabilisierung der Wirbelsäule, Zugang ventral, 4 Segmente	7A.72.2E ↔ Dynamische Stabilisierung der Wirbelsäule, Zugang ventral, 13 Segmente
7A.72.25 ↔ Dynamische Stabilisierung der Wirbelsäule, Zugang ventral, 5 Segmente	7A.72.2F ↔ Dynamische Stabilisierung der Wirbelsäule, Zugang ventral, 14 und mehr Segmente
7A.72.26 ↔ Dynamische Stabilisierung der Wirbelsäule, Zugang ventral, 6 Segmente	

Prozedur B02-4

39.72.14 ↔ Selektive Embolisation von intrakraniellen Gefässen mit adhäsivem Embolisat	39.B6.11 ↔ (Perkutan-)transluminale Implantation von gecoverten Cheatham-Platinum-Stents, intrakranielle Gefässe
39.72.15 ↔ Selektive Embolisation von intrakraniellen Gefässen mit Plugs	39.B7.11 ↔ (Perkutan-)transluminale Implantation von ungecoverten grosslumige Stents, intrakranielle Gefässe
39.72.16 ↔ Selektive Embolisation von intrakraniellen Gefässen mit Coils	39.B8.11 ↔ (Perkutan-)transluminale Implantation von gecoverten grosslumige Stents, intrakranielle Gefässe
39.72.17 ↔ Selektive Embolisation von intrakraniellen Gefässen mit Partikeln	39.BE ↔ (Perkutan-)transluminale Implantation eines selbstexpandierenden Bifurkationsstents, intrakraniell
39.72.18 ↔ Selektive Embolisation von intrakraniellen Gefässen mit embolisierenden Flüssigkeiten	39.BF.11 ↔ (Perkutan-)transluminale Implantation von selbstexpandierenden Mikrostenstents, intrakranielle Gefässe
39.72.19 ↔ Selektive Embolisation von intrakraniellen Gefässen, sonstige	39.BH.11 ↔ (Perkutan-)transluminale Implantation von Stents zur Strömungslaminierung bei Aneurysmen, intrakranielle Gefässe
39.72.1A ↔ Selektive Embolisation von intrakraniellen Gefässen mit embolisierenden (ablösbaren) Ballons	92.20 ↔ Infusion von flüssigem Radioisotop
39.72.1B ↔ Selektive Embolisation von intrakraniellen Gefässen mit Schirmen	92.21.00 ↔ Oberflächenstrahlentherapie, n.n.bez.
39.77.10 ↔ Perkutane Ballonangioplastie an intrakraniell(n) Gefäss(en)	92.21.01 ↔ Oberflächenstrahlentherapie, bis zu 2 Bestrahlungsfelder
39.77.20 ↔ Perkutane Bladeangioplastie an intrakraniell(n) Gefäss(en)	92.21.02 ↔ Oberflächenstrahlentherapie, mehr als 2 Bestrahlungsfelder
39.77.30 ↔ Perkutane Laserangioplastie an intrakraniell(n) Gefäss(en)	92.22.00 ↔ Orthovoltstrahlentherapie, n.n.bez.
39.77.40 ↔ Perkutane Atherektomie an intrakraniell(n) Gefäss(en)	92.22.01 ↔ Orthovoltstrahlentherapie, bis zu 2 Bestrahlungsfelder
39.77.60 ↔ Perkutane Thrombektomie an intrakraniell(n) Gefäss(en), n.n.bez.	92.22.02 ↔ Orthovoltstrahlentherapie, mehr als 2 Bestrahlungsfelder
39.77.61 ↔ Perkutane Rotationstherombektomie an intrakraniell(n) Gefäss(en)	92.22.11 ↔ Intraoperative Röntgenstrahlentherapie, bis 300 kV
39.77.62 ↔ Perkutane stentgestützte Thrombektomie an intrakraniell(n) Gefäss(en)	92.22.12 ↔ Intraoperative Röntgenstrahlentherapie, 300 kV - < 1 MV
39.77.69 ↔ Perkutane Thrombektomie an intrakraniell(n) Gefäss(en), sonstige	92.22.19 ↔ Intraoperative Röntgenstrahlentherapie, sonstige
39.77.80 ↔ Perkutan-transluminale intraarterielle Spasmolyse bei zerebrovaskulären Vasospasmen	92.23.00 ↔ Hochvoltstrahlentherapie, n.n.bez.
39.B1.11 ↔ (Perkutan-)transluminale Implantation von Stents ohne Medikamentenfreisetzung, intrakranielle Gefässe	92.23.01 ↔ Telekobaltgerät bis zu 2 Bestrahlungsfelder
39.B2.11 ↔ (Perkutan-)transluminale Implantation von Stents mit Medikamentenfreisetzung, intrakranielle Gefässe	92.23.02 ↔ Telekobaltgerät 3 bis 4 Bestrahlungsfelder
39.B3.11 ↔ (Perkutan-)transluminale Implantation von gecoverten Stents ohne Medikamentenfreisetzung, intrakranielle Gefässe	92.23.03 ↔ Telekobaltgerät mehr als 4 Bestrahlungsfelder oder 3D-geplante Bestrahlung
39.B4.11 ↔ (Perkutan-)transluminale Implantation von gecoverten Stents mit Medikamentenfreisetzung, intrakranielle Gefässe	92.23.08 ↔ Hochvoltstrahlentherapie, andere Isotope
39.B5.11 ↔ (Perkutan-)transluminale Implantation von ungecoverten Cheatham-Platinum-Stents, intrakranielle Gefässe	92.23.09 ↔ Telekobaltgerät, sonstige
	92.24.00 ↔ Teleradiotherapie mit Photonen, Linearbeschleuniger, n.n.bez.
	92.24.01 ↔ Teleradiotherapie mit Photonen, Linearbeschleuniger, Grossfeldbestrahlung
	92.24.02 ↔ Teleradiotherapie mit Photonen, Linearbeschleuniger, Halbkörperbestrahlung
	92.24.03 ↔ Teleradiotherapie mit Photonen, Linearbeschleuniger, Ganzkörperbestrahlung

92.24.04 ↔ Teleradiotherapie mit Photonen, Linearbeschleuniger, Intraoperative Strahlentherapie	92.26.99 ↔ Teleradiotherapie mit anderen Partikelstrahlen, sonstige
92.24.09 ↔ Teleradiotherapie mit Photonen, Linearbeschleuniger, sonstige	92.27.00 ↔ Implantation oder Einsetzen radioaktiver Elemente (Brachytherapie mit umschlossenen Radionukliden), Körperoberfläche, sonstiger oder n.n.bez. Applikationsort
92.24.11 ↔ Teleradiotherapie mit Photonen, Linearbeschleuniger, mit bildgestützter Einstellung [IGRT], bis zu 2 Bestrahlungsfelder	92.27.10 ↔ Implantation oder Einsetzen radioaktiver Elemente (Brachytherapie mit umschlossenen Radionukliden), weibliche Geschlechtsorgane, n.n.bez.
92.24.12 ↔ Teleradiotherapie mit Photonen, Linearbeschleuniger, mit bildgestützter Einstellung [IGRT], mehr als 2 Bestrahlungsfelder	92.27.11 ↔ Implantation oder Einsetzen radioaktiver Elemente (Brachytherapie mit umschlossenen Radionukliden), intrauterin
92.24.13 ↔ Teleradiotherapie mit Photonen, Linearbeschleuniger, mit bildgestützter Einstellung [IGRT], 3D-geplante Bestrahlung	92.27.12 ↔ Implantation oder Einsetzen radioaktiver Elemente (Brachytherapie mit umschlossenen Radionukliden), intravaginal
92.24.14 ↔ Teleradiotherapie mit Photonen, Linearbeschleuniger, mit bildgestützter Einstellung [IGRT], intensitätsmodulierte Radiotherapie	92.27.13 ↔ Implantation oder Einsetzen radioaktiver Elemente (Brachytherapie mit umschlossenen Radionukliden), intrauterin und intravaginal kombiniert
92.24.21 ↔ Teleradiotherapie mit Photonen, Linearbeschleuniger, ohne bildgestützte Einstellung, bis zu 2 Bestrahlungsfelder:	92.27.21 ↔ Implantation oder Einsetzen radioaktiver Elemente (Brachytherapie mit umschlossenen Radionukliden), Körperoberfläche
92.24.22 ↔ Teleradiotherapie mit Photonen, Linearbeschleuniger, ohne bildgestützte Einstellung, mehr als 2 Bestrahlungsfelder	92.27.22 ↔ Implantation oder Einsetzen radioaktiver Elemente (Brachytherapie mit umschlossenen Radionukliden), intrakavitär
92.24.23 ↔ Teleradiotherapie mit Photonen, Linearbeschleuniger, ohne bildgestützte Einstellung, 3D-geplante Bestrahlung	92.27.23 ↔ Implantation oder Einsetzen radioaktiver Elemente (Brachytherapie mit umschlossenen Radionukliden), intraluminal
92.24.24 ↔ Teleradiotherapie mit Photonen, Linearbeschleuniger, ohne bildgestützte Einstellung, intensitätsmodulierte Radiotherapie	92.27.30 ↔ Implantation oder Einsetzen radioaktiver Elemente (Brachytherapie mit umschlossenen Radionukliden), Gefäss n.n.bez.
92.24.30 ↔ Teleradiotherapie mit Photonen, hochkomplexe Radiotherapie mit spezialisierter Ausstattung	92.27.31 ↔ Implantation oder Einsetzen radioaktiver Elemente (Brachytherapie mit umschlossenen Radionukliden), Koronargefäss
92.25.00 ↔ Teleradiotherapie mit Elektronen, Linearbeschleuniger, n.n.bez.	92.27.39 ↔ Implantation oder Einsetzen radioaktiver Elemente (Brachytherapie mit umschlossenen Radionukliden), sonstiges Gefäss
92.25.01 ↔ Teleradiotherapie mit Elektronen, Linearbeschleuniger, Grossfeldbestrahlung	92.27.40 ↔ Implantation oder Einsetzen radioaktiver Elemente (Brachytherapie mit umschlossenen Radionukliden), intraoperativ
92.25.02 ↔ Teleradiotherapie mit Elektronen, Linearbeschleuniger, Halbkörperbestrahlung	92.27.70 ↔ Radioaktive Moulagen, n.n.bez.
92.25.03 ↔ Teleradiotherapie mit Elektronen, Linearbeschleuniger, Ganzkörperbestrahlung	92.27.71 ↔ Radioaktive Moulagen, Konstruktion und Applikation von oberflächlichen radioaktiven Moulagen
92.25.04 ↔ Teleradiotherapie mit Elektronen, Linearbeschleuniger, Intraoperative Strahlentherapie	92.27.72 ↔ Radioaktive Moulagen, Konstruktion und Applikation von nicht auf der Körperoberfläche verwendeten Applikatoren
92.25.09 ↔ Teleradiotherapie mit Elektronen, Linearbeschleuniger, sonstige	92.27.73 ↔ Radioaktive Moulagen, Konstruktion und Applikation von Augenapplikatoren
92.25.11 ↔ Teleradiotherapie mit Elektronen, Linearbeschleuniger, mit bildgestützter Einstellung	92.27.79 ↔ Radioaktive Moulagen, sonstige
92.25.12 ↔ Teleradiotherapie mit Elektronen, Linearbeschleuniger, mit bildgestützter Einstellung, bis zu 2 Bestrahlungsfelder	92.28.00 ↔ Injektion, Instillation oder orale Gabe von Radioisotopen, n.n.bez.
92.25.13 ↔ Teleradiotherapie mit Elektronen, Linearbeschleuniger, mit bildgestützter Einstellung, mehr als 2 Bestrahlungsfelder	92.28.09 ↔ Injektion, Instillation oder orale Gabe von Radioisotopen, sonstige
92.25.14 ↔ Teleradiotherapie mit Elektronen, Linearbeschleuniger, mit bildgestützter Einstellung, 3D-geplante Bestrahlung	92.28.11 ↔ Therapie mit offenen Radionukliden bei Knochenmetastasen
92.25.15 ↔ Teleradiotherapie mit Elektronen, Linearbeschleuniger, mit bildgestützter Einstellung, intensitätsmodulierte Radiotherapie	92.28.14 ↔ Instillation von offenen Radionukliden in Gelenke
92.25.21 ↔ Teleradiotherapie mit Elektronen, Linearbeschleuniger, ohne bildgestützte Einstellung, bis zu 2 Bestrahlungsfelder	92.28.24 ↔ Selektive intravaskuläre Radiochemoembolisation mit I-131-Lipiodol
92.25.22 ↔ Teleradiotherapie mit Elektronen, Linearbeschleuniger, ohne bildgestützte Einstellung, mehr als 2 Bestrahlungsfelder	92.28.25 ↔ Selektive intravaskuläre Radionuklidtherapie [SIRT] durch Embolisation von Yttrium-90-markierten Mikrosphären
92.25.23 ↔ Teleradiotherapie mit Elektronen, Linearbeschleuniger, ohne bildgestützte Einstellung, 3D-geplante Bestrahlung	92.28.26 ↔ Selektive intravaskuläre Radionuklidtherapie [SIRT] durch Embolisation von Holmium-166 markierten Mikrosphären
92.25.24 ↔ Teleradiotherapie mit Elektronen, Linearbeschleuniger, ohne bildgestützte Einstellung, intensitätsmodulierte Radiotherapie	92.28.33 ↔ Endovaskuläre Brachytherapie mit Rhenium-188
92.26.00 ↔ Teleradiotherapie mit anderen Partikelstrahlen, n.n.bez.	92.28.41 ↔ Radiojodtherapie bis 1,2 GBq I-131, ohne Gabe von rekombinantem Thyreotropin [rh-TSH]
	92.28.42 ↔ Radiojodtherapie bis 1,2 GBq I-131, mit Gabe von rekombinantem Thyreotropin [rh-TSH]
	92.28.43 ↔ Radiojodtherapie über 1,2 bis unter 5 GBq I-131, ohne Gabe von rekombinantem Thyreotropin [rh-TSH]

- 92.28.44 ↔ Radiojodtherapie über 1,2 bis unter 5 GBq I-131, mit Gabe von rekombinantem Thyreotropin [rh-TSH]
- 92.28.45 ↔ Radiojodtherapie mit 5 und mehr GBq I-131, ohne Gabe von rekombinantem Thyreotropin [rh-TSH]
- 92.28.46 ↔ Radiojodtherapie mit 5 und mehr GBq I-131, mit Gabe von rekombinantem Thyreotropin [rh-TSH]
- 92.28.51 ↔ Radioimmuntherapie mit 90Y-Ibritumomab-Tiuxetan, parenteral
- 92.28.52 ↔ Radioimmuntherapie mit Jod 131 [I-131] Tositumomab, parenteral
- 92.28.53 ↔ Radioimmuntherapie mit sonstigen Antikörpern, parenteral
- 92.28.64 ↔ Radiorezeptortherapie mit dem DOTA-konjugierten Somatostatin-Analagon TOC [Octreotide]
- 92.28.65 ↔ Radiorezeptortherapie mit dem DOTA-konjugierten Somatostatin-Analagon TATE [Octreotate]
- 92.28.66 ↔ Radiorezeptortherapie mit Somatostatin-Antagonisten
- 92.28.69 ↔ Radiotherapie mit kleinen Molekülen, sonstige
- 92.28.6B ↔ Radiorezeptortherapie mit 177Lu-PSMA I&T [177Lu-ITG-PSMA-1]
- 92.28.6C ↔ Radiorezeptortherapie mit sonstigen PSMA-Liganden
- 92.28.71 ↔ Gabe von Jod-131-MIBG [Metajodbenzylguanidin] parenteral
- 92.29.00 ↔ Brachytherapie mit umschlossenen Radionukliden, n.n.bez.
- 92.29.09 ↔ Brachytherapie mit umschlossenen Radionukliden, sonstige
- 92.29.11 ↔ Interstitielle Brachytherapie mit Implantation von entfernbaren Strahlern in einer Ebene, niedrige Dosisleistung
- 92.29.12 ↔ Interstitielle Brachytherapie mit Implantation von entfernbaren Strahlern in einer Ebene, gepulste Dosisleistung [Pulsed dose rate]
- 92.29.13 ↔ Interstitielle Brachytherapie mit Implantation von entfernbaren Strahlern in einer Ebene, hohe Dosisleistung
- 92.29.19 ↔ Interstitielle Brachytherapie mit Implantation von entfernbaren Strahlern in einer Ebene, sonstige
- 92.29.21 ↔ Interstitielle Brachytherapie mit Volumenimplantation von entfernbaren Strahlern in mehreren Ebenen, niedrige Dosisleistung
- 92.29.22 ↔ Interstitielle Brachytherapie mit Volumenimplantation von entfernbaren Strahlern in mehreren Ebenen, gepulste Dosisleistung [Pulsed dose rate]
- 92.29.23 ↔ Interstitielle Brachytherapie mit Volumenimplantation von entfernbaren Strahlern in mehreren Ebenen, hohe Dosisleistung
- 92.29.24 ↔ Brachytherapie mit Implantation von entfernbaren Strahlern in mehreren Ebenen, hohe Dosisleistung, intraoperativ
- 92.29.29 ↔ Interstitielle Brachytherapie mit Volumenimplantation von entfernbaren Strahlern in mehreren Ebenen, sonstige
- 92.29.31 ↔ Interstitielle Brachytherapie mit Implantation von permanenten Strahlern, bis 10 Quellen
- 92.29.32 ↔ Interstitielle Brachytherapie mit Implantation von permanenten Strahlern, von 11 bis 15 Quellen
- 92.29.33 ↔ Interstitielle Brachytherapie mit Implantation von permanenten Strahlern, von 16 bis 20 Quellen
- 92.29.34 ↔ Interstitielle Brachytherapie mit Implantation von permanenten Strahlern, von 21 bis 25 Quellen
- 92.29.35 ↔ Interstitielle Brachytherapie mit Implantation von permanenten Strahlern, von 26 bis 30 Quellen
- 92.29.36 ↔ Interstitielle Brachytherapie mit Implantation von permanenten Strahlern, von 31 bis 35 Quellen
- 92.29.37 ↔ Interstitielle Brachytherapie mit Implantation von permanenten Strahlern, von 36 bis 40 Quellen
- 92.29.38 ↔ Interstitielle Brachytherapie mit Implantation von permanenten Strahlern, von 41 bis 45 Quellen
- 92.29.39 ↔ Interstitielle Brachytherapie mit Implantation von permanenten Strahlern, von 46 bis 50 Quellen
- 92.29.3A ↔ Interstitielle Brachytherapie mit Implantation von permanenten Strahlern, von 51 bis 55 Quellen
- 92.29.3B ↔ Interstitielle Brachytherapie mit Implantation von permanenten Strahlern, von 56 bis 60 Quellen
- 92.29.3C ↔ Interstitielle Brachytherapie mit Implantation von permanenten Strahlern, von 61 bis 65 Quellen
- 92.29.3D ↔ Interstitielle Brachytherapie mit Implantation von permanenten Strahlern, von 66 bis 70 Quellen
- 92.29.3E ↔ Interstitielle Brachytherapie mit Implantation von permanenten Strahlern, von 71 und mehr Quellen
- 92.29.40 ↔ Brachytherapie mit Oberflächenapplikatoren, n.n.bez.
- 92.29.49 ↔ Brachytherapie mit Oberflächenapplikatoren, sonstige
- 92.29.51 ↔ Entfernung von umschlossenen Radionukliden oder inaktiven Applikatoren unter Anästhesie
- 92.30.00 ↔ Stereotaktische Bestrahlung, einzeitig, n.n.bez.
- 92.30.01 ↔ Stereotaktische Bestrahlung, einzeitig, zerebral, n.n.bez.
- 92.30.02 ↔ Stereotaktische Bestrahlung, einzeitig, extrazerebral, n.n.bez.
- 92.30.20 ↔ Stereotaktische Bestrahlung, einzeitig, zerebral, intensitätsmodulierte Radiotherapie
- 92.30.21 ↔ Stereotaktische Bestrahlung, einzeitig, zerebral, intensitätsmodulierte Bogenbestrahlung [IMAT]
- 92.30.22 ↔ Stereotaktische Bestrahlung, einzeitig, zerebral, bildgestützte Einstellung
- 92.30.30 ↔ Stereotaktische Bestrahlung, einzeitig, extrazerebral, intensitätsmodulierte Radiotherapie
- 92.30.31 ↔ Stereotaktische Bestrahlung, einzeitig, extrazerebral, intensitätsmodulierte Bogenbestrahlung [IMAT]
- 92.30.32 ↔ Stereotaktische Bestrahlung, einzeitig, extrazerebral, bildgestützte Einstellung
- 92.30.99 ↔ Stereotaktische Bestrahlung, einzeitig, sonstige
- 92.31.00 ↔ Radiochirurgie mit Photonen n.n.bez., zerebral
- 92.31.10 ↔ Radiochirurgie mit Photonen n.n.bez., extrazerebral
- 92.32.00 ↔ Mehrquellige Photon-Radiochirurgie, n.n.bez.
- 92.32.01 ↔ Mehrquellige Photon-Radiochirurgie, Gamma-knife
- 92.33.00 ↔ Teilchen-Radiochirurgie, n.n.bez.
- 92.33.01 ↔ Andere Hochvoltstrahlentherapie, stereotaktische Bestrahlung, einzeitig, zerebral
- 92.33.11 ↔ Andere Hochvoltstrahlentherapie, stereotaktische Bestrahlung, einzeitig, extrazerebral
- 92.39.00 ↔ Sonstige stereotaktische Radiochirurgie, n.n.bez.
- 92.39.01 ↔ Andere Hochvoltstrahlentherapie, stereotaktische Bestrahlung, fraktioniert, zerebral, n.n.bez.
- 92.39.11 ↔ Andere Hochvoltstrahlentherapie, stereotaktische Bestrahlung, fraktioniert, extrazerebral, n.n.bez.
- 92.39.20 ↔ Andere Hochvoltstrahlentherapie, stereotaktische Bestrahlung, fraktioniert, zerebral, intensitätsmodulierte Radiotherapie
- 92.39.21 ↔ Andere Hochvoltstrahlentherapie, stereotaktische Bestrahlung, fraktioniert, zerebral, intensitätsmodulierte Bogenbestrahlung [IMAT]
- 92.39.22 ↔ Andere Hochvoltstrahlentherapie, stereotaktische Bestrahlung, fraktioniert, zerebral, bildgestützte Einstellung
- 92.39.29 ↔ Andere Hochvoltstrahlentherapie, stereotaktische Bestrahlung, fraktioniert, zerebral, sonstige
- 92.39.30 ↔ Andere Hochvoltstrahlentherapie, stereotaktische Bestrahlung, fraktioniert, extrazerebral, intensitätsmodulierte Radiotherapie
- 92.39.31 ↔ Andere Hochvoltstrahlentherapie, stereotaktische Bestrahlung, fraktioniert, extrazerebral, intensitätsmodulierte Bogenbestrahlung [IMAT]

- 92.39.32 ↔ Andere Hochvoltstrahlentherapie, stereotaktische Bestrahlung, fraktioniert, extrazerebral, bildgestützte Einstellung
- 92.39.39 ↔ Andere Hochvoltstrahlentherapie, stereotaktische Bestrahlung, fraktioniert, extrazerebral, sonstige
- 92.41 ↔ Intraoperative Strahlentherapie mit Elektronen

Prozedur B02-5

- 01.24.31 ↔ Zugang zur Schädelbasis, transoral
- 01.24.32 ↔ Zugang zur Schädelbasis, transoral mit Spaltung des weichen Gaumens
- 01.24.33 ↔ Zugang zur Schädelbasis, transoral mit Spaltung des weichen sowie harten Gaumens
- 01.24.3D ↔ Zugang zur Schädelbasis, transnasal-transcribiform
- 01.24.3E ↔ Zugang zur Schädelbasis, transnasal-transclival
- 01.24.3F ↔ Zugang zur Schädelbasis, transoral-transclival
- 01.32.00 ↔ Lobotomie und Traktotomie, n.n.bez.
- 01.32.10 ↔ Lobotomie und Traktotomie, Zingulotomie
- 01.32.11 ↔ Lobotomie und Traktotomie, Subpiale Transsektion
- 01.32.12 ↔ Lobotomie und Traktotomie, Multiple Lobotomien
- 01.32.20 ↔ Lobotomie und Traktotomie, Stereotaktische Unterbrechung von Bahnsystemen
- 01.32.99 ↔ Lobotomie und Traktotomie, sonstige
- 01.51.00 ↔ Exzision und Destruktion von Läsion oder Gewebe an Gehirn und Hirnhäuten, n.n.bez.
- 01.51.10 ↔ Exzision von Tumorgewebe an den Hirnhäuten mit Präparation von infiltriertem Nachbargewebe
- 01.51.19 ↔ Exzision von Läsion oder Gewebe an den Hirnhäuten, sonstige
- 01.51.21 ↔ Exzision von hirneigenem intrazerebralen Tumorgewebe
- 01.51.22 ↔ Exzision von nicht hirneigenem intrazerebralen Tumorgewebe
- 01.51.29 ↔ Exzision von Läsion oder Gewebe am Gehirn, sonstige
- 01.51.31 ↔ Destruktion von Läsion oder Gewebe an Hirnhäuten
- 01.51.41 ↔ Destruktion von hirneigenem intrazerebralen Tumorgewebe
- 01.51.42 ↔ Destruktion von nicht hirneigenem intrazerebralen Tumorgewebe
- 01.51.49 ↔ Destruktion von Läsion oder Gewebe am Gehirn, sonstige
- 01.52.00 ↔ Hemisphärektomie, n.n.bez.
- 01.52.10 ↔ Hemisphärektomie, hirneigenes intrazerebrales Tumorgewebe
- 01.52.11 ↔ Hemisphärektomie, nicht hirneigenes intrazerebrales Tumorgewebe
- 01.52.99 ↔ Hemisphärektomie, sonstige
- 01.53.00 ↔ Lobektomie am Gehirn, n.n.bez.
- 01.53.10 ↔ Lobektomie am Gehirn, hirneigenes intrazerebrales Tumorgewebe
- 01.53.11 ↔ Lobektomie am Gehirn, nicht hirneigenes intrazerebrales Tumorgewebe
- 01.53.99 ↔ Lobektomie am Gehirn, sonstige
- 01.59 ↔ Sonstige Exzision und Destruktion an Gehirn und Hirnhäuten, sonstige
- 02.51.00 ↔ Synangiose, n.n.bez.
- 02.51.11 ↔ Encephalo-duro-arterio-synangiose [EDAS]
- 02.51.12 ↔ Encephalo-duro-synangiose [EDS]
- 02.51.14 ↔ Encephalo-myo-synangiose [EMS]
- 02.51.15 ↔ Encephalo-galea-periost-synangiose [EGPS]
- 02.51.99 ↔ Synangiose, sonstige
- 04.01.00 ↔ Exzision eines Akustikusneurinoms, n.n.bez.
- 04.01.10 ↔ Exzision eines Akustikusneurinoms durch Kraniotomie
- 04.01.11 ↔ Exzision eines Akustikusneurinoms, translabyrinthärer Zugang
- 04.01.99 ↔ Exzision eines Akustikusneurinoms, sonstige
- 04.41 ↔ Dekompression an der Wurzel des N. trigeminus
- 07.17.10 ↔ Geschlossene [perkutane] [Nadel-] Biopsie am Corpus pineale
- 07.17.11 ↔ Offene Biopsie am Corpus pineale
- 07.17.12 ↔ Stereotaktische Biopsie am Corpus pineale
- 07.17.99 ↔ Biopsie am Corpus pineale, sonstige
- 07.51 ↔ Exploration im Gebiet des Corpus pineale
- 07.52 ↔ Inzision am Corpus pineale
- 07.53 ↔ Partielle Exzision des Corpus pineale
- 07.54 ↔ Totale Exzision des Corpus pineale
- 07.59 ↔ Operationen am Corpus pineale, sonstige
- 07.61 ↔ Partielle Exzision der Hypophyse, transfrontaler Zugang
- 07.62 ↔ Partielle Exzision an der Hypophyse, transsphenoidaler Zugang
- 07.63 ↔ Partielle Exzision an der Hypophyse, nicht näher bezeichneter Zugang
- 07.64 ↔ Totale Exzision der Hypophyse, transfrontaler Zugang
- 07.65 ↔ Totale Exzision der Hypophyse, transsphenoidaler Zugang
- 07.68 ↔ Totale Exzision der Hypophyse, anderer näher bezeichneter Zugang
- 07.69 ↔ Totale Exzision der Hypophyse, nicht näher bezeichneter Zugang
- 38.31 ↔ Resektion von intrakraniellen Gefässen mit Anastomose
- 38.41 ↔ Resektion von intrakraniellen Blutgefässen mit Ersatz
- 39.2A ↔ Intra-intrakranieller Gefäss-Bypass
- 39.51.00 ↔ Aneurysma-Clipping, n.n.bez.
- 39.51.11 ↔ Aneurysma-Clipping intrakraniell
- 39.51.99 ↔ Aneurysma-Clipping, sonstige
- 39.52.11 ↔ Sonstige Korrektur eines Aneurysmas von intrakraniellen Blutgefässen
- 39.53 ↔ Verschluss einer arteriovenösen Fistel

Prozedur B02-6

- 99.B7.12 †↔ Intensivmedizinische Komplexbehandlung, 120 bis 184 Aufwandspunkte
- 99.B7.13 †↔ Intensivmedizinische Komplexbehandlung, 185 bis 360 Aufwandspunkte
- 99.B7.14 †↔ Intensivmedizinische Komplexbehandlung, 361 bis 552 Aufwandspunkte
- 99.B7.15 †↔ Intensivmedizinische Komplexbehandlung, 553 bis 828 Aufwandspunkte
- 99.B7.16 †↔ Intensivmedizinische Komplexbehandlung, 829 bis 1104 Aufwandspunkte
- 99.B7.17 †↔ Intensivmedizinische Komplexbehandlung, 1105 bis 1380 Aufwandspunkte
- 99.B7.18 †↔ Intensivmedizinische Komplexbehandlung, 1381 bis 1656 Aufwandspunkte
- 99.B7.1A †↔ Intensivmedizinische Komplexbehandlung, 1657 bis 1932 Aufwandspunkte
- 99.B7.1B †↔ Intensivmedizinische Komplexbehandlung, 1933 bis 2208 Aufwandspunkte
- 99.B7.1C †↔ Intensivmedizinische Komplexbehandlung, 2209 bis 2484 Aufwandspunkte
- 99.B7.1D †↔ Intensivmedizinische Komplexbehandlung, 2485 bis 2760 Aufwandspunkte
- 99.B7.1E †↔ Intensivmedizinische Komplexbehandlung, 2761 bis 3220 Aufwandspunkte

99.B7.1F ‡↔ Intensivmedizinische Komplexbehandlung, 3221 bis 3680 Aufwandspunkte	99.B7.4L ‡↔ Intensivmedizinische Komplexbehandlung im Kindesalter (Basisprozedur), 5881 bis 6860 Aufwandspunkte
99.B7.1G ‡↔ Intensivmedizinische Komplexbehandlung, 3681 bis 4600 Aufwandspunkte	99.B7.4M ‡↔ Intensivmedizinische Komplexbehandlung im Kindesalter (Basisprozedur), 6861 bis 7840 Aufwandspunkte
99.B7.1H ‡↔ Intensivmedizinische Komplexbehandlung, 4601 bis 5520 Aufwandspunkte	99.B7.4N ‡↔ Intensivmedizinische Komplexbehandlung im Kindesalter (Basisprozedur), 7841 bis 9800 Aufwandspunkte
99.B7.1I ‡↔ Intensivmedizinische Komplexbehandlung, 5521 bis 7360 Aufwandspunkte	99.B7.4O ‡↔ Intensivmedizinische Komplexbehandlung im Kindesalter (Basisprozedur), 9801 bis 11760 Aufwandspunkte
99.B7.1J ‡↔ Intensivmedizinische Komplexbehandlung, 7361 bis 9200 Aufwandspunkte	99.B7.4P ‡↔ Intensivmedizinische Komplexbehandlung im Kindesalter (Basisprozedur), 11761 bis 13720 Aufwandspunkte
99.B7.1K ‡↔ Intensivmedizinische Komplexbehandlung, 9201 bis 11040 Aufwandspunkte	99.B7.4Q ‡↔ Intensivmedizinische Komplexbehandlung im Kindesalter (Basisprozedur), 13721 bis 16660 Aufwandspunkte
99.B7.1L ‡↔ Intensivmedizinische Komplexbehandlung, 11041 bis 13800 Aufwandspunkte	99.B7.4R ‡↔ Intensivmedizinische Komplexbehandlung im Kindesalter (Basisprozedur), 16661 bis 19600 Aufwandspunkte
99.B7.1M ‡↔ Intensivmedizinische Komplexbehandlung, 13801 bis 16560 Aufwandspunkte	99.B7.4S ‡↔ Intensivmedizinische Komplexbehandlung im Kindesalter (Basisprozedur), 19601 und mehr Aufwandspunkte
99.B7.1N ‡↔ Intensivmedizinische Komplexbehandlung, 16561 bis 19320 Aufwandspunkte	99.B7.53 ‡↔ Intensivmedizinische Komplexbehandlung im Neugeborenenalter (Basisprozedur), 131 bis 196 Aufwandspunkte
99.B7.1O ‡↔ Intensivmedizinische Komplexbehandlung, 19321 und mehr Aufwandspunkte	99.B7.54 ‡↔ Intensivmedizinische Komplexbehandlung im Neugeborenenalter (Basisprozedur), 197 bis 392 Aufwandspunkte
99.B7.43 ‡↔ Intensivmedizinische Komplexbehandlung im Kindesalter (Basisprozedur), 131 bis 196 Aufwandspunkte	99.B7.55 ‡↔ Intensivmedizinische Komplexbehandlung im Neugeborenenalter (Basisprozedur), 393 bis 588 Aufwandspunkte
99.B7.44 ‡↔ Intensivmedizinische Komplexbehandlung im Kindesalter (Basisprozedur), 197 bis 392 Aufwandspunkte	99.B7.56 ‡↔ Intensivmedizinische Komplexbehandlung im Neugeborenenalter (Basisprozedur), 589 bis 784 Aufwandspunkte
99.B7.45 ‡↔ Intensivmedizinische Komplexbehandlung im Kindesalter (Basisprozedur), 393 bis 588 Aufwandspunkte	99.B7.57 ‡↔ Intensivmedizinische Komplexbehandlung im Neugeborenenalter (Basisprozedur), 785 bis 980 Aufwandspunkte
99.B7.46 ‡↔ Intensivmedizinische Komplexbehandlung im Kindesalter (Basisprozedur), 589 bis 784 Aufwandspunkte	99.B7.58 ‡↔ Intensivmedizinische Komplexbehandlung im Neugeborenenalter (Basisprozedur), 981 bis 1176 Aufwandspunkte
99.B7.47 ‡↔ Intensivmedizinische Komplexbehandlung im Kindesalter (Basisprozedur), 785 bis 980 Aufwandspunkte	99.B7.5A ‡↔ Intensivmedizinische Komplexbehandlung im Neugeborenenalter (Basisprozedur), 1177 bis 1470 Aufwandspunkte
99.B7.48 ‡↔ Intensivmedizinische Komplexbehandlung im Kindesalter (Basisprozedur), 981 bis 1176 Aufwandspunkte	99.B7.5B ‡↔ Intensivmedizinische Komplexbehandlung im Neugeborenenalter (Basisprozedur), 1471 bis 1764 Aufwandspunkte
99.B7.4A ‡↔ Intensivmedizinische Komplexbehandlung im Kindesalter (Basisprozedur), 1177 bis 1470 Aufwandspunkte	99.B7.5C ‡↔ Intensivmedizinische Komplexbehandlung im Neugeborenenalter (Basisprozedur), 1765 bis 2058 Aufwandspunkte
99.B7.4B ‡↔ Intensivmedizinische Komplexbehandlung im Kindesalter (Basisprozedur), 1471 bis 1764 Aufwandspunkte	99.B7.5D ‡↔ Intensivmedizinische Komplexbehandlung im Neugeborenenalter (Basisprozedur), 2059 bis 2352 Aufwandspunkte
99.B7.4C ‡↔ Intensivmedizinische Komplexbehandlung im Kindesalter (Basisprozedur), 1765 bis 2058 Aufwandspunkte	99.B7.5E ‡↔ Intensivmedizinische Komplexbehandlung im Neugeborenenalter (Basisprozedur), 2353 bis 2646 Aufwandspunkte
99.B7.4D ‡↔ Intensivmedizinische Komplexbehandlung im Kindesalter (Basisprozedur), 2059 bis 2352 Aufwandspunkte	99.B7.5F ‡↔ Intensivmedizinische Komplexbehandlung im Neugeborenenalter (Basisprozedur), 2647 bis 2940 Aufwandspunkte
99.B7.4E ‡↔ Intensivmedizinische Komplexbehandlung im Kindesalter (Basisprozedur), 2353 bis 2646 Aufwandspunkte	99.B7.5G ‡↔ Intensivmedizinische Komplexbehandlung im Neugeborenenalter (Basisprozedur), 2941 bis 3430 Aufwandspunkte
99.B7.4F ‡↔ Intensivmedizinische Komplexbehandlung im Kindesalter (Basisprozedur), 2647 bis 2940 Aufwandspunkte	99.B7.4H ‡↔ Intensivmedizinische Komplexbehandlung im Kindesalter (Basisprozedur), 3431 bis 3920 Aufwandspunkte
99.B7.4G ‡↔ Intensivmedizinische Komplexbehandlung im Kindesalter (Basisprozedur), 2941 bis 3430 Aufwandspunkte	99.B7.4I ‡↔ Intensivmedizinische Komplexbehandlung im Kindesalter (Basisprozedur), 3921 bis 4410 Aufwandspunkte
99.B7.4H ‡↔ Intensivmedizinische Komplexbehandlung im Kindesalter (Basisprozedur), 3431 bis 3920 Aufwandspunkte	99.B7.4J ‡↔ Intensivmedizinische Komplexbehandlung im Kindesalter (Basisprozedur), 4411 bis 4900 Aufwandspunkte
99.B7.4I ‡↔ Intensivmedizinische Komplexbehandlung im Kindesalter (Basisprozedur), 3921 bis 4410 Aufwandspunkte	99.B7.4K ‡↔ Intensivmedizinische Komplexbehandlung im Kindesalter (Basisprozedur), 4901 bis 5880 Aufwandspunkte
99.B7.4J ‡↔ Intensivmedizinische Komplexbehandlung im Kindesalter (Basisprozedur), 4411 bis 4900 Aufwandspunkte	
99.B7.4K ‡↔ Intensivmedizinische Komplexbehandlung im Kindesalter (Basisprozedur), 4901 bis 5880 Aufwandspunkte	

99.B7.5J ‡↔ Intensivmedizinische Komplexbehandlung im Neugeborenenalter (Basisprozedur), 4411 bis 4900 Aufwandspunkte	99.B8.1N ‡↔ IMC-Komplexbehandlung des Erwachsenen, 16561 bis 19320 Aufwandspunkte
99.B7.5K ‡↔ Intensivmedizinische Komplexbehandlung im Neugeborenenalter (Basisprozedur), 4901 bis 5880 Aufwandspunkte	99.B8.1O ‡↔ IMC-Komplexbehandlung des Erwachsenen, 19321 und mehr Aufwandspunkte
99.B7.5L ‡↔ Intensivmedizinische Komplexbehandlung im Neugeborenenalter (Basisprozedur), 5881 bis 6860 Aufwandspunkte	99.B8.43 ‡↔ IMC-Komplexbehandlung im Kindesalter, 131 bis 196 Aufwandspunkte
99.B7.5M ‡↔ Intensivmedizinische Komplexbehandlung im Neugeborenenalter (Basisprozedur), 6861 bis 7840 Aufwandspunkte	99.B8.44 ‡↔ IMC-Komplexbehandlung im Kindesalter, 197 bis 392 Aufwandspunkte
99.B7.5N ‡↔ Intensivmedizinische Komplexbehandlung im Neugeborenenalter (Basisprozedur), 7841 bis 9800 Aufwandspunkte	99.B8.45 ‡↔ IMC-Komplexbehandlung im Kindesalter, 393 bis 588 Aufwandspunkte
99.B7.5O ‡↔ Intensivmedizinische Komplexbehandlung im Neugeborenenalter (Basisprozedur), 9801 bis 11760 Aufwandspunkte	99.B8.46 ‡↔ IMC-Komplexbehandlung im Kindesalter, 589 bis 784 Aufwandspunkte
99.B7.5P ‡↔ Intensivmedizinische Komplexbehandlung im Neugeborenenalter (Basisprozedur), 11761 bis 13720 Aufwandspunkte	99.B8.47 ‡↔ IMC-Komplexbehandlung im Kindesalter, 785 bis 980 Aufwandspunkte
99.B7.5Q ‡↔ Intensivmedizinische Komplexbehandlung im Neugeborenenalter (Basisprozedur), 13721 bis 16660 Aufwandspunkte	99.B8.48 ‡↔ IMC-Komplexbehandlung im Kindesalter, 981 bis 1176 Aufwandspunkte
99.B7.5R ‡↔ Intensivmedizinische Komplexbehandlung im Neugeborenenalter (Basisprozedur), 16661 bis 19600 Aufwandspunkte	99.B8.4A ‡↔ IMC-Komplexbehandlung im Kindesalter, 1177 bis 1470 Aufwandspunkte
99.B7.5S ‡↔ Intensivmedizinische Komplexbehandlung im Neugeborenenalter (Basisprozedur), 19601 und mehr Aufwandspunkte	99.B8.4B ‡↔ IMC-Komplexbehandlung im Kindesalter, 1471 bis 1764 Aufwandspunkte
99.B8.12 ‡↔ IMC-Komplexbehandlung des Erwachsenen, 120 bis 184 Aufwandspunkte	99.B8.4C ‡↔ IMC-Komplexbehandlung im Kindesalter, 1765 bis 2058 Aufwandspunkte
99.B8.13 ‡↔ IMC-Komplexbehandlung des Erwachsenen, 185 bis 360 Aufwandspunkte	99.B8.4D ‡↔ IMC-Komplexbehandlung im Kindesalter, 2059 bis 2352 Aufwandspunkte
99.B8.14 ‡↔ IMC-Komplexbehandlung des Erwachsenen, 361 bis 552 Aufwandspunkte	99.B8.4E ‡↔ IMC-Komplexbehandlung im Kindesalter, 2353 bis 2646 Aufwandspunkte
99.B8.15 ‡↔ IMC-Komplexbehandlung des Erwachsenen, 553 bis 828 Aufwandspunkte	99.B8.4F ‡↔ IMC-Komplexbehandlung im Kindesalter, 2647 bis 2940 Aufwandspunkte
99.B8.16 ‡↔ IMC-Komplexbehandlung des Erwachsenen, 829 bis 1104 Aufwandspunkte	99.B8.4G ‡↔ IMC-Komplexbehandlung im Kindesalter, 2941 bis 3430 Aufwandspunkte
99.B8.17 ‡↔ IMC-Komplexbehandlung des Erwachsenen, 1105 bis 1380 Aufwandspunkte	99.B8.4H ‡↔ IMC-Komplexbehandlung im Kindesalter, 3431 bis 3920 Aufwandspunkte
99.B8.18 ‡↔ IMC-Komplexbehandlung des Erwachsenen, 1381 bis 1656 Aufwandspunkte	99.B8.4I ‡↔ IMC-Komplexbehandlung im Kindesalter, 3921 bis 4410 Aufwandspunkte
99.B8.1A ‡↔ IMC-Komplexbehandlung des Erwachsenen, 1657 bis 1932 Aufwandspunkte	99.B8.4J ‡↔ IMC-Komplexbehandlung im Kindesalter, 4411 bis 4900 Aufwandspunkte
99.B8.1B ‡↔ IMC-Komplexbehandlung des Erwachsenen, 1933 bis 2208 Aufwandspunkte	99.B8.4K ‡↔ IMC-Komplexbehandlung im Kindesalter, 4901 bis 5880 Aufwandspunkte
99.B8.1C ‡↔ IMC-Komplexbehandlung des Erwachsenen, 2209 bis 2484 Aufwandspunkte	99.B8.4L ‡↔ IMC-Komplexbehandlung im Kindesalter, 5881 bis 6860 Aufwandspunkte
99.B8.1D ‡↔ IMC-Komplexbehandlung des Erwachsenen, 2485 bis 2760 Aufwandspunkte	99.B8.4M ‡↔ IMC-Komplexbehandlung im Kindesalter, 6861 bis 7840 Aufwandspunkte
99.B8.1E ‡↔ IMC-Komplexbehandlung des Erwachsenen, 2761 bis 3220 Aufwandspunkte	99.B8.4N ‡↔ IMC-Komplexbehandlung im Kindesalter, 7841 bis 9800 Aufwandspunkte
99.B8.1F ‡↔ IMC-Komplexbehandlung des Erwachsenen, 3221 bis 3680 Aufwandspunkte	99.B8.4O ‡↔ IMC-Komplexbehandlung im Kindesalter, 9801 bis 11760 Aufwandspunkte
99.B8.1G ‡↔ IMC-Komplexbehandlung des Erwachsenen, 3681 bis 4600 Aufwandspunkte	99.B8.4P ‡↔ IMC-Komplexbehandlung im Kindesalter, 11761 bis 13720 Aufwandspunkte
99.B8.1H ‡↔ IMC-Komplexbehandlung des Erwachsenen, 4601 bis 5520 Aufwandspunkte	99.B8.4Q ‡↔ IMC-Komplexbehandlung im Kindesalter, 13721 bis 16660 Aufwandspunkte
99.B8.1I ‡↔ IMC-Komplexbehandlung des Erwachsenen, 5521 bis 7360 Aufwandspunkte	99.B8.4R ‡↔ IMC-Komplexbehandlung im Kindesalter, 16661 bis 19600 Aufwandspunkte
99.B8.1J ‡↔ IMC-Komplexbehandlung des Erwachsenen, 7361 bis 9200 Aufwandspunkte	99.B8.4S ‡↔ IMC-Komplexbehandlung im Kindesalter, 19601 und mehr Aufwandspunkte
99.B8.1K ‡↔ IMC-Komplexbehandlung des Erwachsenen, 9201 bis 11040 Aufwandspunkte	99.B8.53 ‡↔ IMC-Komplexbehandlung im Neugeborenenalter, 131 bis 196 Aufwandspunkte
99.B8.1L ‡↔ IMC-Komplexbehandlung des Erwachsenen, 11041 bis 13800 Aufwandspunkte	99.B8.54 ‡↔ IMC-Komplexbehandlung im Neugeborenenalter, 197 bis 392 Aufwandspunkte
99.B8.1M ‡↔ IMC-Komplexbehandlung des Erwachsenen, 13801 bis 16560 Aufwandspunkte	99.B8.55 ‡↔ IMC-Komplexbehandlung im Neugeborenenalter, 393 bis 588 Aufwandspunkte
	99.B8.56 ‡↔ IMC-Komplexbehandlung im Neugeborenenalter, 589 bis 784 Aufwandspunkte
	99.B8.57 ‡↔ IMC-Komplexbehandlung im Neugeborenenalter, 785 bis 980 Aufwandspunkte
	99.B8.58 ‡↔ IMC-Komplexbehandlung im Neugeborenenalter, 981 bis 1176 Aufwandspunkte
	99.B8.5A ‡↔ IMC-Komplexbehandlung im Neugeborenenalter, 1177 bis 1470 Aufwandspunkte
	99.B8.5B ‡↔ IMC-Komplexbehandlung im Neugeborenenalter, 1471 bis 1764 Aufwandspunkte

99.B8.5C ‡↔ IMC-Komplexbehandlung im Neugeborenenalter, 1765 bis 2058 Aufwandspunkte	99.B8.5L ‡↔ IMC-Komplexbehandlung im Neugeborenenalter, 5881 bis 6860 Aufwandspunkte
99.B8.5D ‡↔ IMC-Komplexbehandlung im Neugeborenenalter, 2059 bis 2352 Aufwandspunkte	99.B8.5M ‡↔ IMC-Komplexbehandlung im Neugeborenenalter, 6861 bis 7840 Aufwandspunkte
99.B8.5E ‡↔ IMC-Komplexbehandlung im Neugeborenenalter, 2353 bis 2646 Aufwandspunkte	99.B8.5N ‡↔ IMC-Komplexbehandlung im Neugeborenenalter, 7841 bis 9800 Aufwandspunkte
99.B8.5F ‡↔ IMC-Komplexbehandlung im Neugeborenenalter, 2647 bis 2940 Aufwandspunkte	99.B8.5O ‡↔ IMC-Komplexbehandlung im Neugeborenenalter, 9801 bis 11760 Aufwandspunkte
99.B8.5G ‡↔ IMC-Komplexbehandlung im Neugeborenenalter, 2941 bis 3430 Aufwandspunkte	99.B8.5P ‡↔ IMC-Komplexbehandlung im Neugeborenenalter, 11761 bis 13720 Aufwandspunkte
99.B8.5H ‡↔ IMC-Komplexbehandlung im Neugeborenenalter, 3431 bis 3920 Aufwandspunkte	99.B8.5Q ‡↔ IMC-Komplexbehandlung im Neugeborenenalter, 13721 bis 16660 Aufwandspunkte
99.B8.5I ‡↔ IMC-Komplexbehandlung im Neugeborenenalter, 3921 bis 4410 Aufwandspunkte	99.B8.5R ‡↔ IMC-Komplexbehandlung im Neugeborenenalter, 16661 bis 19600 Aufwandspunkte
99.B8.5J ‡↔ IMC-Komplexbehandlung im Neugeborenenalter, 4411 bis 4900 Aufwandspunkte	99.B8.5S ‡↔ IMC-Komplexbehandlung im Neugeborenenalter, 19601 und mehr Aufwandspunkte
99.B8.5K ‡↔ IMC-Komplexbehandlung im Neugeborenenalter, 4901 bis 5880 Aufwandspunkte	

ADRG B03**Operative Eingriffe bei zerebraler Erkrankung oder Muskeldystrophie, oder Eingriffe an Wirbelsäule und Rückenmark**

Hauptdiagnose in Tabelle B03-1 und (mindestens eine Prozedur in Tabelle B03-2) oder mindestens eine Prozedur in Tabelle B03-3

DRG B03A**Operative Eingriffe bei zerebraler Erkrankung oder Muskeldystrophie, oder Eingriffe an Wirbelsäule und Rückenmark, und intensivmedizinische Komplexbehandlung/IMCK Erw > 119 Aufwandspunkte oder Alter < 16 Jahre oder intraoperatives Monitoring**

Mindestens eine Prozedur in Tabelle B03-4 oder Alter < 16 Jahre oder Prozedur in Tabelle B03-5

DRG B03B**Operative Eingriffe bei zerebraler Erkrankung oder Muskeldystrophie, oder Eingriffe an Wirbelsäule und Rückenmark, und komplizierende Prozedur, Alter > 15 Jahre**

Prozedur in Tabelle B03-6

DRG B03C**Operative Eingriffe bei zerebraler Erkrankung oder Muskeldystrophie, oder Eingriffe an Wirbelsäule und Rückenmark, Alter > 15 Jahre****Diagnose B03-1**

G11.0	Angeborene nichtprogressive Ataxie	G35.10	Multiple Sklerose mit vorherrschend schubförmigem Verlauf: Ohne Angabe einer akuten Exazerbation oder Progression
G11.1	Früh beginnende zerebellare Ataxie	G35.11	Multiple Sklerose mit vorherrschend schubförmigem Verlauf: Mit Angabe einer akuten Exazerbation oder Progression
G11.2	Spät beginnende zerebellare Ataxie	G35.20	Multiple Sklerose mit primär-chronischem Verlauf: Ohne Angabe einer akuten Exazerbation oder Progression
G11.3	Zerebellare Ataxie mit defektem DNA-Reparatursystem	G35.21	Multiple Sklerose mit primär-chronischem Verlauf: Mit Angabe einer akuten Exazerbation oder Progression
G11.4	Hereditäre spastische Paraplegie	G35.30	Multiple Sklerose mit sekundär-chronischem Verlauf: Ohne Angabe einer akuten Exazerbation oder Progression
G11.8	Sonstige hereditäre Ataxien	G35.31	Multiple Sklerose mit sekundär-chronischem Verlauf: Mit Angabe einer akuten Exazerbation oder Progression
G12.0	Infantile spinale Muskelatrophie, Typ I [Typ Werdnig-Hoffmann]	G36.0	Neuromyelitis optica [Devic-Krankheit]
G12.1	Sonstige vererbte spinale Muskelatrophie	G36.1	Akute und subakute hämorrhagische Leukoenzephalitis [Hurst]
G12.2	Motoneuron-Krankheit	G36.8	Sonstige näher bezeichnete akute disseminierte Demyelinisation
G12.8	Sonstige spinale Muskelatrophien und verwandte Syndrome	G36.9	Akute disseminierte Demyelinisation, nicht näher bezeichnet
G21.0	Malignes Neuroleptika-Syndrom		
G21.1	Sonstiges arzneimittelinduziertes Parkinson-Syndrom		
G23.1	Progressive supranukleäre Ophthalmoplegie [Steele-Richardson-Olszewski-Syndrom]		
G25.80	Periodische Beinbewegungen im Schlaf		
G25.81	Syndrom der unruhigen Beine [Restless-Legs-Syndrom]		
G25.88	Sonstige näher bezeichnete extrapyramidale Krankheiten und Bewegungsstörungen		
G35.0	Erstmanifestation einer multiplen Sklerose		

G37.0	Diffuse Hirnsklerose	G45.23	Multiple und bilaterale Syndrome der extrazerebralen hirnversorgenden Arterien: Komplette Rückbildung innerhalb von weniger als 1 Stunde
G37.1	Zentrale Demyelinisation des Corpus callosum		
G37.2	Zentrale pontine Myelinolyse		
G37.3	Myelitis transversa acuta bei demyelinisierender Krankheit des Zentralnervensystems	G45.42	Transiente globale Amnesie [amnestische Episode]: Komplette Rückbildung innerhalb von 1 bis 24 Stunden
G37.4	Subakute nekrotisierende Myelitis [Foix-Alajouanine-Syndrom]		
G37.5	Konzentrische Sklerose [Baló-Krankheit]	G45.43	Transiente globale Amnesie [amnestische Episode]: Komplette Rückbildung innerhalb von weniger als 1 Stunde
G37.8	Sonstige näher bezeichnete demyelinisierende Krankheiten des Zentralnervensystems		
G40.00	Pseudo-Lennox-Syndrom	G45.82	Sonstige zerebrale transitorische Ischämie und verwandte Syndrome: Komplette Rückbildung innerhalb von 1 bis 24 Stunden
G40.01	CSWS [Continuous spikes and waves during slow-wave sleep]		
G40.02	Benigne psychomotorische Epilepsie [terror fits]	G45.83	Sonstige zerebrale transitorische Ischämie und verwandte Syndrome: Komplette Rückbildung innerhalb von weniger als 1 Stunde
G40.08	Sonstige lokalisationsbezogene (fokale) (partielle) idiopathische Epilepsie und epileptische Syndrome mit fokal beginnenden Anfällen		
G40.09	Lokalisationsbezogene (fokale) (partielle) idiopathische Epilepsie und epileptische Syndrome mit fokal beginnenden Anfällen, nicht näher bezeichnet	G45.92	Zerebrale transitorische Ischämie, nicht näher bezeichnet: Komplette Rückbildung innerhalb von 1 bis 24 Stunden
G40.1	Lokalisationsbezogene (fokale) (partielle) symptomatische Epilepsie und epileptische Syndrome mit einfachen fokalen Anfällen	G45.93	Zerebrale transitorische Ischämie, nicht näher bezeichnet: Komplette Rückbildung innerhalb von weniger als 1 Stunde
G40.2	Lokalisationsbezogene (fokale) (partielle) symptomatische Epilepsie und epileptische Syndrome mit komplexen fokalen Anfällen	G47.4	Narkolepsie und Kataplexie
G40.3	Generalisierte idiopathische Epilepsie und epileptische Syndrome	G50.0	Trigeminusneuralgie
G40.4	Sonstige generalisierte Epilepsie und epileptische Syndrome	G50.1	Atypischer Gesichtsschmerz
G40.5	Spezielle epileptische Syndrome	G50.8	Sonstige Krankheiten des N. trigeminus
G40.6	Grand-Mal-Anfälle, nicht näher bezeichnet (mit oder ohne Petit-Mal)	G51.0	Fazialisparese
G40.7	Petit-Mal-Anfälle, nicht näher bezeichnet, ohne Grand-Mal-Anfälle	G51.1	Entzündung des Ganglion geniculi
G40.8	Sonstige Epilepsien	G51.2	Melkersson-Rosenthal-Syndrom
G41.0	Grand-Mal-Status	G51.3	Spasmus (hemi)facialis
G41.1	Petit-Mal-Status	G51.4	Faziale Myokymie
G41.2	Status epilepticus mit komplexfokalen Anfällen	G51.8	Sonstige Krankheiten des N. facialis
G41.8	Sonstiger Status epilepticus	G52.0	Krankheiten der Nn. olfactorii [I. Hirnnerv]
G43.0	Migräne ohne Aura [Gewöhnliche Migräne]	G52.1	Krankheiten des N. glossopharyngeus [IX. Hirnnerv]
G43.1	Migräne mit Aura [Klassische Migräne]	G52.2	Krankheiten des N. vagus [X. Hirnnerv]
G43.2	Status migraenosus	G52.3	Krankheiten des N. hypoglossus [XII. Hirnnerv]
G43.3	Komplizierte Migräne	G52.7	Krankheiten mehrerer Hirnnerven
G43.8	Sonstige Migräne	G54.0	Läsionen des Plexus brachialis
G44.0	Cluster-Kopfschmerz	G54.1	Läsionen des Plexus lumbosacralis
G44.1	Vasomotorischer Kopfschmerz, anderenorts nicht klassifiziert	G54.2	Läsionen der Zervikalwurzeln, anderenorts nicht klassifiziert
G44.4	Arzneimittelinduzierter Kopfschmerz, anderenorts nicht klassifiziert	G54.3	Läsionen der Thorakalwurzeln, anderenorts nicht klassifiziert
G45.02	Arteria-vertebralis-Syndrom mit Basilaris-Symptomatik: Komplette Rückbildung innerhalb von 1 bis 24 Stunden	G54.4	Läsionen der Lumbosakralwurzeln, anderenorts nicht klassifiziert
G45.03	Arteria-vertebralis-Syndrom mit Basilaris-Symptomatik: Komplette Rückbildung innerhalb von weniger als 1 Stunde	G54.5	Neuralgische Amyotrophie
G45.09	Arteria-vertebralis-Syndrom mit Basilaris-Symptomatik: Verlauf der Rückbildung nicht näher bezeichnet	G54.6	Phantomschmerz
G45.12	Arteria-carotis-interna-Syndrom (halbseitig): Komplette Rückbildung innerhalb von 1 bis 24 Stunden	G54.7	Phantomglied ohne Schmerzen
G45.13	Arteria-carotis-interna-Syndrom (halbseitig): Komplette Rückbildung innerhalb von weniger als 1 Stunde	G54.8	Sonstige Krankheiten von Nervenwurzeln und Nervenplexus
G45.22	Multiple und bilaterale Syndrome der extrazerebralen hirnversorgenden Arterien: Komplette Rückbildung innerhalb von 1 bis 24 Stunden	G56.0	Karpaltunnel-Syndrom
		G56.1	Sonstige Läsionen des N. medianus
		G56.2	Läsion des N. ulnaris
		G56.3	Läsion des N. radialis
		G56.8	Sonstige Mononeuropathien der oberen Extremität
		G57.0	Läsion des N. ischiadicus
		G57.1	Meralgia paraesthetica
		G57.2	Läsion des N. femoralis
		G57.3	Läsion des N. fibularis (peroneus) communis
		G57.4	Läsion des N. tibialis
		G57.5	Tarsaltunnel-Syndrom
		G57.6	Läsion des N. plantaris
		G57.8	Sonstige Mononeuropathien der unteren Extremität
		G58.0	Interkostalneuropathie
		G58.7	Mononeuritis multiplex
		G60.0	Hereditäre sensomotorische Neuropathie
		G60.1	Refsum-Krankheit
		G60.2	Neuropathie in Verbindung mit hereditärer Ataxie
		G60.3	Idiopathische progressive Neuropathie
		G60.8	Sonstige hereditäre und idiopathische Neuropathien
		G61.0	Guillain-Barré-Syndrom

G61.1	Serumpolyneuropathie	G93.5	Compressio cerebri
G61.8	Sonstige Polyneuritiden	G93.6	Hirnödem
G62.0	Arzneimittelinduzierte Polyneuropathie	G93.80	Apallisches Syndrom
G62.1	Alkohol-Polyneuropathie	G93.88	Sonstige näher bezeichnete Krankheiten des Gehirns
G62.2	Polyneuropathie durch sonstige toxische Agenzien	G95.0	Syringomyelie und Syringobulbie
G62.80	Critical-illness-Polyneuropathie	G95.84	Detrusor-Sphinkter-Dyssynergie bei Schädigungen des Rückenmarkes
G62.88	Sonstige näher bezeichnete Polyneuropathien	G96.0	Austritt von Liquor cerebrospinalis
G64	Sonstige Krankheiten des peripheren Nervensystems	G96.1	Krankheiten der Meningen, anderenorts nicht klassifiziert
G70.0	Myasthenia gravis	G96.8	Sonstige näher bezeichnete Krankheiten des Zentralnervensystems
G70.1	Toxische neuromuskuläre Krankheiten	G97.0	Austritt von Liquor cerebrospinalis nach Lumbalpunktion
G70.2	Angeborene oder entwicklungsbedingte Myasthenie	G97.1	Sonstige Reaktion auf Spinal- und Lumbalpunktion
G70.8	Sonstige näher bezeichnete neuromuskuläre Krankheiten	G98	Sonstige Krankheiten des Nervensystems, anderenorts nicht klassifiziert
G71.0	Muskeldystrophie	H47.4	Affektionen des Chiasma opticum
G71.1	Myotone Syndrome	H47.5	Affektionen sonstiger Teile der Sehbahn
G71.2	Angeborene Myopathien	H47.6	Affektionen der Sehrinde
G71.3	Mitochondriale Myopathie, anderenorts nicht klassifiziert	H51.2	Internukleäre Ophthalmoplegie
G71.8	Sonstige primäre Myopathien	I60.0	Subarachnoidalblutung, vom Karotissiphon oder der Karotisbifurkation ausgehend
G72.0	Arzneimittelinduzierte Myopathie	I60.1	Subarachnoidalblutung, von der A. cerebri media ausgehend
G72.1	Alkoholmyopathie	I60.2	Subarachnoidalblutung, von der A. communicans anterior ausgehend
G72.2	Myopathie durch sonstige toxische Agenzien	I60.3	Subarachnoidalblutung, von der A. communicans posterior ausgehend
G72.3	Periodische Lähmung	I60.4	Subarachnoidalblutung, von der A. basilaris ausgehend
G72.4	Entzündliche Myopathie, anderenorts nicht klassifiziert	I60.5	Subarachnoidalblutung, von der A. vertebralis ausgehend
G72.80	Critical-illness-Myopathie	I60.6	Subarachnoidalblutung, von sonstigen intrakraniellen Arterien ausgehend
G72.88	Sonstige näher bezeichnete Myopathien	I60.7	Subarachnoidalblutung, von nicht näher bezeichneter intrakranieller Arterie ausgehend
G80.0	Spastische tetraplegische Zerebralparese	I60.8	Sonstige Subarachnoidalblutung
G80.1	Spastische diplegische Zerebralparese	I61.0	Intrazerebrale Blutung in die Großhirnhemisphäre, subkortikal
G80.2	Infantile hemiplegische Zerebralparese	I61.1	Intrazerebrale Blutung in die Großhirnhemisphäre, kortikal
G80.3	Dyskinetische Zerebralparese	I61.2	Intrazerebrale Blutung in die Großhirnhemisphäre, nicht näher bezeichnet
G80.4	Ataktische Zerebralparese	I61.3	Intrazerebrale Blutung in den Hirnstamm
G80.8	Sonstige infantile Zerebralparese	I61.4	Intrazerebrale Blutung in das Kleinhirn
G81.0	Schlaaffe Hemiparese und Hemiplegie	I61.5	Intrazerebrale intraventrikuläre Blutung
G81.1	Spastische Hemiparese und Hemiplegie	I61.6	Intrazerebrale Blutung an mehreren Lokalisationen
G83.0	Diparese und Diplegie der oberen Extremitäten	I61.8	Sonstige intrazerebrale Blutung
G83.1	Monoparese und Monoplegie einer unteren Extremität	I62.00	Nichttraumatische subdurale Blutung: Akut
G83.2	Monoparese und Monoplegie einer oberen Extremität	I62.01	Nichttraumatische subdurale Blutung: Subakut
G83.40	Komplettes Cauda- (equina-) Syndrom	I62.02	Nichttraumatische subdurale Blutung: Chronisch
G83.41	Inkomplettes Cauda- (equina-) Syndrom	I62.1	Nichttraumatische extradurale Blutung
G83.5	Locked-in-Syndrom	I63.0	Hirnfarkt durch Thrombose präzerebraler Arterien
G83.6	Zentrale faziale Parese	I63.1	Hirnfarkt durch Embolie präzerebraler Arterien
G83.8	Sonstige näher bezeichnete Lähmungssyndrome	I63.2	Hirnfarkt durch nicht näher bezeichneten Verschluss oder Stenose präzerebraler Arterien
G90.08	Sonstige idiopathische periphere autonome Neuropathie	I63.3	Hirnfarkt durch Thrombose zerebraler Arterien
G90.1	Familiäre Dysautonomie [Riley-Day-Syndrom]	I63.4	Hirnfarkt durch Embolie zerebraler Arterien
G90.2	Horner-Syndrom	I63.5	Hirnfarkt durch nicht näher bezeichneten Verschluss oder Stenose zerebraler Arterien
G90.40	Autonome Dysreflexie als hypertone Krisen	I63.6	Hirnfarkt durch Thrombose der Hirnvenen, nichteitrig
G90.41	Autonome Dysreflexie als Schwitzattacken	I63.8	Sonstiger Hirnfarkt
G90.48	Sonstige autonome Dysreflexie	I64	Schlaganfall, nicht als Blutung oder Infarkt bezeichnet
G90.49	Autonome Dysreflexie, nicht näher bezeichnet	I65.0	Verschluss und Stenose der A. vertebralis
G90.50	Komplexes regionales Schmerzsyndrom der oberen Extremität, Typ I	I65.1	Verschluss und Stenose der A. basilaris
G90.51	Komplexes regionales Schmerzsyndrom der unteren Extremität, Typ I	I65.2	Verschluss und Stenose der A. carotis
G90.60	Komplexes regionales Schmerzsyndrom der oberen Extremität, Typ II	I65.3	Verschluss und Stenose mehrerer und beidseitiger präzerebraler Arterien
G90.61	Komplexes regionales Schmerzsyndrom der unteren Extremität, Typ II		
G90.8	Sonstige Krankheiten des autonomen Nervensystems		
G92.0	Toxische Enzephalopathie unter Immuntherapie		
G92.9	Sonstige und nicht näher bezeichnete toxische Enzephalopathie		
G93.0	Hirnzysten		
G93.1	Anoxische Hirnschädigung, anderenorts nicht klassifiziert		
G93.2	Benigne intrakranielle Hypertension [Pseudotumor cerebri]		

I65.8	Verschluss und Stenose sonstiger präzerebraler Arterien	P14.8	Geburtsverletzungen sonstiger Teile des peripheren Nervensystems
I65.9	Verschluss und Stenose einer nicht näher bezeichneten präzerebralen Arterie	P14.9	Geburtsverletzung des peripheren Nervensystems, nicht näher bezeichnet
I66.0	Verschluss und Stenose der A. cerebri media	P21.0	Schwere Asphyxie unter der Geburt
I66.1	Verschluss und Stenose der A. cerebri anterior	P21.1	Leichte oder mäßige Asphyxie unter der Geburt
I66.2	Verschluss und Stenose der A. cerebri posterior	P90	Krämpfe beim Neugeborenen
I66.3	Verschluss und Stenose der Aa. cerebelli	P91.0	Zerebrale Ischämie beim Neugeborenen
I66.4	Verschluss und Stenose mehrerer und beidseitiger zerebraler Arterien	P91.1	Erworbene periventrikuläre Zysten beim Neugeborenen
I66.8	Verschluss und Stenose sonstiger zerebraler Arterien	P91.2	Zerebrale Leukomalazie beim Neugeborenen
I66.9	Verschluss und Stenose einer nicht näher bezeichneten zerebralen Arterie	P91.3	Zerebrale Übererregbarkeit des Neugeborenen
I67.10	Zerebrales Aneurysma (erworben)	P91.4	Zerebraler Depressionszustand des Neugeborenen
I67.11	Zerebrale arteriovenöse Fistel (erworben)	P91.5	Koma beim Neugeborenen
I67.2	Zerebrale Atherosklerose	P91.6	Hypoxisch-ischämische Enzephalopathie beim Neugeborenen [HIE]
I67.5	Moyamoya-Syndrom	P91.80	Locked-in-Syndrom und apallisches Syndrom beim Neugeborenen
I67.6	Nichteitrige Thrombose des intrakraniellen Venensystems	P91.88	Sonstige näher bezeichnete zerebrale Störungen beim Neugeborenen
I67.7	Zerebrale Arteriitis, anderenorts nicht klassifiziert	P94.0	Transitorische Myasthenia gravis beim Neugeborenen
I67.80	Vasospasmen bei Subarachnoidalblutung	Q00.0	Anenzephalie
I67.88	Sonstige näher bezeichnete zerebrovaskuläre Krankheiten	Q00.1	Kraniorhachischisis
M21.33	Fallhand oder Hängefuß (erworben): Unterarm	Q00.2	Inienzephalie
M21.50	Erworbene Klauenhand, Klumphand, erworbener Klauenfuß und Klumpfuß: Mehrere Lokalisationen	Q01.0	Frontale Enzephalozele
M21.54	Erworbene Klauenhand, Klumphand, erworbener Klauenfuß und Klumpfuß: Hand	Q01.1	Nasofrontale Enzephalozele
M53.0	Zervikozephalales Syndrom	Q01.2	Okzipitale Enzephalozele
M53.1	Zervikobrachial-Syndrom	Q01.8	Enzephalozele sonstiger Lokalisationen
M54.10	Radikulopathie: Mehrere Lokalisationen der Wirbelsäule	Q02	Mikrozephalie
M54.11	Radikulopathie: Okzipito-Atlanto-Axialbereich	Q03.0	Fehlbildungen des Aquaeductus cerebri
M54.12	Radikulopathie: Zervikalbereich	Q03.1	Atresie der Apertura mediana [Foramen Magendii] oder der Aperturales laterales [Foramina Luschkae] des vierten Ventrikels
M54.13	Radikulopathie: Zervikothorakalbereich	Q03.8	Sonstiger angeborener Hydrozephalus
M54.19	Radikulopathie: Nicht näher bezeichnete Lokalisation	Q04.0	Angeborene Fehlbildungen des Corpus callosum
M79.20	Neuralgie und Neuritis, nicht näher bezeichnet: Mehrere Lokalisationen	Q04.1	Arrhinenzephalie
M79.21	Neuralgie und Neuritis, nicht näher bezeichnet: Schulterregion	Q04.2	Holoprosenzephalie-Syndrom
M79.22	Neuralgie und Neuritis, nicht näher bezeichnet: Oberarm	Q04.3	Sonstige Reduktionsdeformitäten des Gehirns
M79.23	Neuralgie und Neuritis, nicht näher bezeichnet: Unterarm	Q04.4	Septooptische Dysplasie
M79.24	Neuralgie und Neuritis, nicht näher bezeichnet: Hand	Q04.5	Megalenzephalie
M79.25	Neuralgie und Neuritis, nicht näher bezeichnet: Beckenregion und Oberschenkel	Q04.6	Angeborene Gehirnzysten
M79.26	Neuralgie und Neuritis, nicht näher bezeichnet: Unterschenkel	Q04.8	Sonstige näher bezeichnete angeborene Fehlbildungen des Gehirns
M79.27	Neuralgie und Neuritis, nicht näher bezeichnet: Knöchel und Fuß	Q05.0	Zervikale Spina bifida mit Hydrozephalus
M79.28	Neuralgie und Neuritis, nicht näher bezeichnet: Sonstige	Q05.1	Thorakale Spina bifida mit Hydrozephalus
M89.00	Neurodystrophie [Algodystrophie]: Mehrere Lokalisationen	Q05.2	Lumbale Spina bifida mit Hydrozephalus
M89.01	Neurodystrophie [Algodystrophie]: Schulterregion	Q05.3	Sakrale Spina bifida mit Hydrozephalus
M89.02	Neurodystrophie [Algodystrophie]: Oberarm	Q05.4	Nicht näher bezeichnete Spina bifida mit Hydrozephalus
M89.03	Neurodystrophie [Algodystrophie]: Unterarm	Q05.5	Zervikale Spina bifida ohne Hydrozephalus
M89.04	Neurodystrophie [Algodystrophie]: Hand	Q05.6	Thorakale Spina bifida ohne Hydrozephalus
M89.05	Neurodystrophie [Algodystrophie]: Beckenregion und Oberschenkel	Q05.7	Lumbale Spina bifida ohne Hydrozephalus
M89.06	Neurodystrophie [Algodystrophie]: Unterschenkel	Q05.8	Sakrale Spina bifida ohne Hydrozephalus
M89.07	Neurodystrophie [Algodystrophie]: Knöchel und Fuß	Q06.0	Amyelie
M89.08	Neurodystrophie [Algodystrophie]: Sonstige	Q06.1	Hypoplasie und Dysplasie des Rückenmarks
P11.3	Geburtsverletzung des N. facialis [VII. Hirnnerv]	Q06.2	Diastematomyelie
P11.4	Geburtsverletzung sonstiger Hirnnerven	Q06.3	Sonstige angeborene Fehlbildungen der Cauda equina
P14.0	Erb-Lähmung durch Geburtsverletzung	Q06.4	Hydromyelie
P14.1	Klumpke-Lähmung durch Geburtsverletzung	Q06.8	Sonstige näher bezeichnete angeborene Fehlbildungen des Rückenmarks
P14.2	Lähmung des N. phrenicus durch Geburtsverletzung	Q07.0	Arnold-Chiari-Syndrom
P14.3	Sonstige Geburtsverletzungen des Plexus brachialis	Q07.8	Sonstige näher bezeichnete angeborene Fehlbildungen des Nervensystems
		Q28.00	Angeborenes arteriovenöses Aneurysma der präzerebralen Gefäße
		Q28.01	Angeborene arteriovenöse Fistel der präzerebralen Gefäße
		Q28.08	Sonstige angeborene arteriovenöse Fehlbildungen der präzerebralen Gefäße

Q28.10	Angeborenes Aneurysma der präzerebralen Gefäße	Q28.28	Sonstige angeborene arteriovenöse Fehlbildungen der zerebralen Gefäße
Q28.11	Angeborene Fistel der präzerebralen Gefäße	Q28.30	Angeborenes Aneurysma der zerebralen Gefäße
Q28.18	Sonstige angeborene Fehlbildungen der präzerebralen Gefäße	Q28.31	Angeborene Fistel der zerebralen Gefäße
Q28.20	Angeborenes arteriovenöses Aneurysma der zerebralen Gefäße	Q28.38	Sonstige angeborene Fehlbildungen der zerebralen Gefäße
Q28.21	Angeborene arteriovenöse Fistel der zerebralen Gefäße	Q76.0	Spina bifida occulta
		Q85.1	Tuberöse (Hirn-) Sklerose

Prozedur B03-2

01.24.00 ↔	Sonstige Kraniotomie, n.n.bez.	01.25.21 ↔	Sonstige Kraniektomie, Rekraniektomie zur Entfernung von alloplastischem Material oder eines Medikamententrägers aus dem Schädelknochen oder Epiduralraum
01.24.10 ↔	Sonstige Kraniotomie mit Dekompression	01.25.99 ↔	Sonstige Kraniektomie, sonstige
01.24.11 ↔	Sonstige Kraniotomie zur Entleerung eines epiduralen Hämatoms	03.6 ↔	Lösung von Adhäsionen an Rückenmark und Nervenwurzeln
01.24.12 ↔	Sonstige Kraniotomie zur Entleerung eines epiduralen Empyems	03.9A.31 ↔	Revision ohne Ersatz eines Neurostimulators zur epiduralen Neurostimulation
01.24.13 ↔	Sonstige Kraniotomie, Einlegen von alloplastischem Material oder Medikamententrägers in den Schädelknochen oder Epiduralraum	03.9A.32 ↔	Revision ohne Ersatz eines Neurostimulators zur Vorderwurzel-Neurostimulation
01.24.14 ↔	Sonstige Kraniotomie, Entfernung von alloplastischem Material oder Medikamententrägers aus Schädelknochen oder Epiduralraum	56.51.00 ↔	Aufbau einer kutanen Ureteroileostomie, n.n.bez.
01.24.15 ↔	Sonstige Kraniotomie, Entfernung eines Fremdkörpers aus Schädelknochen oder Epiduralraum	56.51.10 ↔	Aufbau einer kutanen Ureteroileostomie, Ureteroileokutaneostomie [Ileum-Conduit] oder Ureterokolokutaneostomie [Kolon-/Sigma-Conduit], offen chirurgisch
01.24.16 ↔	Sonstige Kraniotomie, sonstige Drainage epiduraler Flüssigkeit oder aus sonstigen Gründen	56.51.11 ↔	Aufbau einer kutanen Ureteroileostomie, Ureteroileokutaneostomie [Ileum-Conduit] oder Ureterokolokutaneostomie [Kolon-/Sigma-Conduit], laparoskopisch
01.24.20 ↔	Kraniotomie der Kalotte als Zugang, n.n.bez.	56.51.12 ↔	Aufbau einer kutanen Ureteroileostomie, mit Darminterponat [Conduit] (nicht kontinentes Stoma), sonstiger Zugang
01.24.21 ↔	Bohrlochreparation der Kalotte als Zugang	56.51.20 ↔	Aufbau einer kutanen Ureteroileostomie, Umwandlung einer anderen supravessikalen Harnableitung in eine kutane Ureteroileostomie
01.24.22 ↔	Stereotaktisch geführte Schädelöffnung über die Kalotte als Zugang	56.51.30 ↔	Aufbau einer kutanen Ureteroileostomie, mit Darmreservoir (kontinentes Stoma)
01.24.29 ↔	Kraniotomie der Kalotte als Zugang, sonstige	56.51.99 ↔	Aufbau einer kutanen Ureteroileostomie, sonstige
01.24.30 ↔	Zugang zur Schädelbasis, n.n.bez.	56.52.00 ↔	Revision einer kutanen Ureteroileostomie, n.n.bez.
01.24.31 ↔	Zugang zur Schädelbasis, transoral	56.52.10 ↔	Revision einer kutanen Ureteroileostomie, mit Darminterponat [Conduit]
01.24.32 ↔	Zugang zur Schädelbasis, transoral mit Spaltung des weichen Gaumens	56.52.20 ↔	Revision einer kutanen Ureteroileostomie, mit Darmreservoir (kontinentes Stoma)
01.24.33 ↔	Zugang zur Schädelbasis, transoral mit Spaltung des weichen sowie harten Gaumens	56.52.99 ↔	Revision einer kutanen Ureteroileostomie, sonstige
01.24.34 ↔	Zugang zur Schädelbasis, transsphenoidal	56.61.00 ↔	Aufbau einer anderen kutanen Ureterostomie, n.n.bez.
01.24.35 ↔	Zugang zur Schädelbasis, transethmoidal	56.61.10 ↔	Aufbau einer anderen kutanen Ureterostomie, Ureterokutaneostomie und Transureterokutaneostomie, laparoskopisch
01.24.36 ↔	Zugang zur Schädelbasis, transmastoidal	56.61.20 ↔	Aufbau einer anderen kutanen Ureterostomie, Umwandlung einer anderen supravessikalen Harnableitung in eine kutane Ureterostomie
01.24.37 ↔	Zugang zur Schädelbasis, translabyrinthär	56.61.99 ↔	Aufbau einer anderen kutanen Ureterostomie, sonstige
01.24.38 ↔	Zugang zur Schädelbasis, transpyramidal	56.62 ↔	Revision einer anderen kutanen Ureterostomie
01.24.39 ↔	Zugang zur Schädelbasis, sonstige	56.94 ↔	Entfernen eines elektronischen Ureterstimulators
01.24.3A ↔	Zugang zur Schädelbasis, transkondylär	56.95 ↔	Ligatur an einem Ureter
01.24.3B ↔	Zugang zur Schädelbasis, transorbital	56.99.00 ↔	Sonstige Operationen an einem Ureter, n.n.bez.
01.24.3C ↔	Zugang zur Schädelbasis, mit Le-Fort-I-Osteotomie	56.99.10 ↔	Freilegung des Ureters (zur Exploration)
01.24.3D ↔	Zugang zur Schädelbasis, transnasal-transcribiform	56.99.20 ↔	Revisionsoperation am Ureter, offen chirurgisch
01.24.3E ↔	Zugang zur Schädelbasis, transnasal-transclival	56.99.21 ↔	Revisionsoperation am Ureter, sonstiger Zugang
01.24.3F ↔	Zugang zur Schädelbasis, transoral-transclival	56.99.30 ↔	Sonstige Operationen an einem Ureter, Injektion bei Ostiuminsuffizienz, transurethral
01.24.3G ↔	Zugang zur Schädelbasis, transnasal-transpterygoidal	56.99.31 ↔	Sonstige Operationen an einem Ureter, Injektion bei Ostiuminsuffizienz, offen chirurgisch
01.24.99 ↔	Sonstige Kraniotomie, sonstige	56.99.32 ↔	Sonstige Operationen an einem Ureter, Injektion bei Ostiuminsuffizienz, sonstiger Zugang
01.25.00 ↔	Sonstige Kraniektomie, n.n.bez.	56.99.99 ↔	Sonstige Operationen an einem Ureter, sonstige
01.25.10 ↔	Sonstige Kraniektomie mit Dekompression		
01.25.11 ↔	Sonstige Kraniektomie zur Entleerung eines epiduralen Hämatoms		
01.25.12 ↔	Sonstige Kraniektomie zur Entleerung eines epiduralen Empyems		
01.25.13 ↔	Sonstige Kraniektomie zur Entfernung eines Fremdkörpers aus Schädelknochen oder Epiduralraum		
01.25.14 ↔	Sonstige Kraniektomie mit Einlegen von alloplastischem Material oder eines Medikamententrägers in den Schädelknochen oder Epiduralraum		
01.25.19 ↔	Sonstige Kraniektomie zur Drainage epiduraler Flüssigkeit oder aus sonstigen Gründen		
01.25.20 ↔	Sonstige Kraniektomie, Rekraniektomie mit Einbringen einer Drainage		

57.12 ↔	Lösung von intraluminalen Adhäsionen mit Inzision an der Harnblase	57.71.50 ↔	Radikale Zystektomie, Becken-Eviszeration [Exenteration] beim Mann, offen chirurgisch
57.21 ↔	Vesikostomie	57.71.51 ↔	Radikale Zystektomie, Becken-Eviszeration [Exenteration] beim Mann, laparoskopisch
57.22 ↔	Revision einer Vesikostomie	57.71.99 ↔	Radikale Zystektomie, sonstige
57.23.00 ↔	Appendikovesikostomie, n.n.bez.	57.79.00 ↔	Sonstige totale Zystektomie, n.n.bez.
57.23.11 ↔	Anlegen einer Appendikovesikostomie	57.79.10 ↔	Sonstige totale Zystektomie, Einfache Zystektomie, beim Mann, offen chirurgisch
57.23.12 ↔	Oberflächliche Revision einer Appendikovesikostomie	57.79.11 ↔	Sonstige totale Zystektomie, Einfache Zystektomie, beim Mann, laparoskopisch
57.23.13 ↔	Tiefe Revision einer Appendikovesikostomie	57.79.20 ↔	Sonstige totale Zystektomie, Einfache Zystektomie, bei der Frau, offen chirurgisch
57.23.99 ↔	Appendikovesikostomie, sonstige	57.79.21 ↔	Sonstige totale Zystektomie, Einfache Zystektomie, bei der Frau, laparoskopisch
57.34 ↔	Offene Biopsie der Harnblase	57.79.99 ↔	Sonstige totale Zystektomie, sonstige
57.41 ↔	Transurethrale Lösung von intraluminalen Adhäsionen	57.81 ↔	Naht einer Harnblasenverletzung
57.49.11 ↔	Sonstige transurethrale Destruktion von Läsion oder Gewebe der Harnblase	57.82 ↔	Verschluss einer Zystostomie
57.49.12 ↔	Sonstige transurethrale Resektion von Läsion oder Gewebe der Harnblase	57.83 ↔	Verschluss einer vesikointestinalen Fistel
57.49.99 ↔	Sonstige transurethrale Exzision oder Destruktion von Läsion oder Gewebe der Harnblase, sonstige	57.85 ↔	Zystourethroplastik und plastische Rekonstruktion am Harnblasenhals
57.51 ↔	Exzision des Urachus	57.86 ↔	Plastische Rekonstruktion bei Ekstrophie der Harnblase
57.58 ↔	Laparoskopische Exzision oder Destruktion von anderer Läsion oder Gewebe an der Harnblase	57.87.00 ↔	Rekonstruktion an der Harnblase, n.n.bez.
57.59.00 ↔	Offene Exzision oder Destruktion von anderer Läsion oder Gewebe an der Harnblase, n.n.bez.	57.87.10 ↔	Rekonstruktion an der Harnblase, mit Ileum, Kolon oder Magen, offen chirurgisch
57.59.10 ↔	Offene Exzision oder Destruktion von anderer Läsion oder Gewebe an der Harnblase, Exzision, offen chirurgisch	57.87.11 ↔	Rekonstruktion an der Harnblase, mit Ileum, Kolon oder Magen, laparoskopisch
57.59.20 ↔	Offene Exzision oder Destruktion von anderer Läsion oder Gewebe an der Harnblase, Myektomie	57.87.20 ↔	Umwandlung einer anderen supravessikalen Harnableitung in eine Ersatzharnblase, offen chirurgisch
57.59.99 ↔	Offene Exzision oder Destruktion von anderer Läsion oder Gewebe an der Harnblase, sonstige	57.87.21 ↔	Umwandlung einer anderen supravessikalen Harnableitung in eine Ersatzharnblase, laparoskopisch
57.6X.00 ↔	Partielle Zystektomie, n.n.bez.	57.87.30 ↔	Reduktionsplastik der Harnblase, offen chirurgisch
57.6X.10 ↔	Partielle Zystektomie, ohne Ureterneointplantation, offen chirurgisch	57.87.31 ↔	Reduktionsplastik der Harnblase, laparoskopisch
57.6X.11 ↔	Partielle Zystektomie, ohne Ureterneointplantation, laparoskopisch	57.87.40 ↔	Augmentation der Harnblase, offen chirurgisch
57.6X.12 ↔	Partielle Zystektomie, mit einseitiger oder beidseitiger Ureterneointplantation, offen chirurgisch	57.87.41 ↔	Augmentation der Harnblase, laparoskopisch
57.6X.13 ↔	Partielle Zystektomie, mit einseitiger oder beidseitiger Ureterneointplantation, laparoskopisch	57.87.99 ↔	Rekonstruktion an der Harnblase, sonstige
57.6X.20 ↔	Partielle Zystektomie, Supratrigonale oder subtotale Resektion, ohne Ureterneointplantation, offen chirurgisch	57.88 ↔	Sonstige Anastomose an der Harnblase
57.6X.21 ↔	Partielle Zystektomie, Supratrigonale oder subtotale Resektion, ohne Ureterneointplantation, laparoskopisch	57.89 ↔	Sonstige plastische Rekonstruktion an der Harnblase, sonstige
57.6X.22 ↔	Partielle Zystektomie, Supratrigonale oder subtotale Resektion mit einseitiger oder beidseitiger Ureterneointplantation, offen chirurgisch	57.93.00 ↔	(Postoperative) Blutstillung an der Harnblase, n.n.bez.
57.6X.23 ↔	Partielle Zystektomie, Supratrigonale oder subtotale Resektion mit einseitiger oder beidseitiger Ureterneointplantation, laparoskopisch	57.93.10 ↔	(Postoperative) Blutstillung an der Harnblase, perkutan
57.6X.99 ↔	Partielle Zystektomie, sonstige	57.93.11 ↔	(Postoperative) Blutstillung an der Harnblase, transurethral
57.71.00 ↔	Radikale Zystektomie, n.n.bez.	57.93.12 ↔	(Postoperative) Blutstillung an der Harnblase, offen chirurgisch
57.71.10 ↔	Radikale Zystektomie, ohne Urethrektomie, beim Mann, offen chirurgisch	57.93.13 ↔	(Postoperative) Blutstillung an der Harnblase, laparoskopisch
57.71.11 ↔	Radikale Zystektomie, ohne Urethrektomie, beim Mann, laparoskopisch	57.93.14 ↔	(Postoperative) Blutstillung an der Harnblase, über ein Stoma
57.71.20 ↔	Radikale Zystektomie, mit Urethrektomie, beim Mann, offen chirurgisch	57.93.99 ↔	(Postoperative) Blutstillung an der Harnblase, sonstige
57.71.21 ↔	Radikale Zystektomie, mit Urethrektomie, beim Mann, laparoskopisch	57.99.10 ↔	Entfernung eines Steines aus einer Ersatzharnblase, offen chirurgisch oder laparoskopisch
57.71.30 ↔	Radikale Zystektomie, ohne Urethrektomie, bei der Frau, offen chirurgisch	57.99.11 ↔	Entfernung eines Steines aus einer Ersatzharnblase, transurethral, perkutan, über ein Stoma oder sonstige
57.71.31 ↔	Radikale Zystektomie, ohne Urethrektomie, bei der Frau, laparoskopisch	57.99.12 ↔	Entfernung eines Fremdkörpers aus einer Ersatzharnblase, offen chirurgisch oder laparoskopisch
57.71.40 ↔	Radikale Zystektomie, mit Urethrektomie, bei der Frau, offen chirurgisch	57.99.13 ↔	Entfernung eines Fremdkörpers aus einer Ersatzharnblase, transurethral, perkutan, über ein Stoma oder sonstige
57.71.41 ↔	Radikale Zystektomie, mit Urethrektomie, bei der Frau, laparoskopisch	57.99.14 ↔	Entfernung von Schleim aus einer Ersatzharnblase, offen chirurgisch oder laparoskopisch
		57.99.16 ↔	Exzision von erkranktem Gewebe aus einer Ersatzharnblase, offen chirurgisch, laparoskopisch oder perkutan

57.99.17 ↔	Exzision von erkranktem Gewebe aus einer Ersatzharnblase, transurethral, über ein Stoma oder sonstige	77.29.00 ↔	Sonstige Keilosteotomie an anderen näher bezeichneten Knochen, ausser Gesichtsschädelknochen, n.n.bez.
57.99.22 ↔	Injektionsbehandlung an der Harnblase, offen chirurgisch	77.29.10 ↔	Keilosteotomie an Phalangen der Hand
57.99.23 ↔	Injektionsbehandlung an der Harnblase, laparoskopisch	77.29.40 ↔	Keilosteotomie an Phalangen des Fusses
57.99.30 ↔	Revision an der Harnblase, perkutan	77.29.99 ↔	Sonstige Keilosteotomie an anderen näher bezeichneten Knochen, ausser Gesichtsschädelknochen, sonstige
57.99.31 ↔	Revision an der Harnblase, transurethral	77.35.00 ↔	Sonstige Knochendurchtrennung am Femur, n.n.bez.
57.99.32 ↔	Revision an der Harnblase, offen chirurgisch	77.35.10 ↔	Rotationsosteotomie am Schenkelhals
57.99.33 ↔	Revision an der Harnblase, laparoskopisch	77.35.11 ↔	Kortikotomie bei Segmenttransport am Schenkelhals
57.99.34 ↔	Revision an der Harnblase, über ein Stoma	77.35.12 ↔	Komplexe (mehrdimensionale) Osteotomie (mit Achsenkorrektur) am Schenkelhals
57.99.41 ↔	Operative Harnblasendehnung, offen chirurgisch	77.35.19 ↔	Sonstige Knochendurchtrennung am Schenkelhals
57.99.42 ↔	Operative Harnblasendehnung, laparoskopisch	77.35.20 ↔	Rotationsosteotomie an sonstigen Teilen des Femurs
57.99.43 ↔	Operative Harnblasendehnung, transurethral	77.35.21 ↔	Kortikotomie bei Segmenttransport an sonstigen Teilen des Femurs
57.99.44 ↔	Operative Harnblasendehnung, perkutan	77.35.22 ↔	Komplexe (mehrdimensionale) Osteotomie (mit Achsenkorrektur) an sonstigen Teilen des Femurs
57.99.45 ↔	Operative Harnblasendehnung, über ein Stoma	77.35.24 ↔	Trochanterosteotomie bei chirurgischer Hüftluxation
58.0 ↔	Urethrotomie	77.35.99 ↔	Sonstige Knochendurchtrennung am Femur, sonstige
58.1 ↔	Urethrale Meatotomie	77.37.00 ↔	Sonstige Knochendurchtrennung an Tibia und Fibula, n.n.bez.
58.24 ↔	Biopsie am Periurethralgewebe	77.37.10 ↔	Rotationsosteotomie an der Tibia
58.39.10 ↔	Sonstige lokale Exzision oder Destruktion von Läsion oder Gewebe an der Urethra, Exzision, offen chirurgisch	77.37.12 ↔	Kortikotomie bei Segmenttransport an der Tibia
58.39.30 ↔	Urethrektomie als selbstständiger Eingriff bei der Frau, einfach	77.37.13 ↔	Komplexe (mehrdimensionale) Osteotomie (mit Achsenkorrektur) an der Tibia
58.39.31 ↔	Urethrektomie als selbstständiger Eingriff bei der Frau, radikal	77.37.14 ↔	Valgisierende oder varisierende Osteotomie an der Tibia
58.39.32 ↔	Urethrektomie als selbstständiger Eingriff beim Mann, einfach	77.37.19 ↔	Sonstige Knochendurchtrennung an der Tibia
58.39.33 ↔	Urethrektomie als selbstständiger Eingriff beim Mann, radikal	77.37.20 ↔	Rotationsosteotomie an der Fibula
58.39.99 ↔	Sonstige lokale Exzision oder Destruktion von Läsion oder Gewebe an der Urethra, sonstige	77.37.21 ↔	Kortikotomie bei Segmenttransport an der Fibula
58.5X.10 ↔	Lösung einer Urethrastriktur, transurethrale Inzision des Sphincter urethrae externus	77.37.22 ↔	Komplexe (mehrdimensionale) Osteotomie (mit Achsenkorrektur) an der Fibula
58.5X.20 ↔	Lösung einer Urethrastriktur, Urethrotomia interna	77.37.29 ↔	Sonstige Knochendurchtrennung an der Fibula
58.5X.99 ↔	Lösung einer Urethrastriktur, sonstige	77.37.99 ↔	Sonstige Knochendurchtrennung an Tibia und Fibula, sonstige
58.91 ↔	Inzision am Periurethralgewebe	77.39.10 ↔	Rotationsosteotomie an Phalangen der Hand
58.92 ↔	Exzision am Periurethralgewebe	77.39.19 ↔	Sonstige Knochendurchtrennung an Phalangen der Hand
58.93.11 ↔	Implantation eines künstlichen Harnblasensphinkters	77.39.40 ↔	Korrekturosteotomie an Phalangen des Fusses
59.74 ↔	Suspensionsoperation beim Mann	77.39.49 ↔	Sonstige Knochendurchtrennung an Phalangen des Fusses
59.79 ↔	Sonstige plastische Rekonstruktion bei Stressinkontinenz	77.86 ↔	Sonstige partielle Knochenresektion aus der Patella
59.91 ↔	Exzision am perirenaln oder perivesikalen Gewebe	78.05.10 ↔	Knochen transplantation am Femur, gefässgestielt mit mikrovaskulärer Anastomose
59.92 ↔	Sonstige Operationen am perirenaln oder perivesikalen Gewebe	78.05.11 ↔	Knochen transplantation am Femur, gefässgestielt, ohne mikrovaskuläre Anastomose
59.95 ↔	Desintegration eines Harnsteins mit Ultraschall	78.05.13 ↔	Knorpel-Knochen transplantation am Femur, autogen und allogene
59.99 ↔	Sonstige Operationen an den Harnorganen, sonstige	78.15.10 ↔	Offene Reposition einer Schenkelhalsfraktur und proximalen Femurfraktur mit Knochenfixation durch Fixateur externe
77.16.10 ↔	Sonstige Knocheninzision ohne Knochendurchtrennung an der Patella, Exploration und Knochenbohrung	78.15.40 ↔	Geschlossene Reposition einer sonstigen Femurfraktur mit Knochenfixation durch Fixateur externe
77.16.11 ↔	Sonstige Knocheninzision ohne Knochendurchtrennung an der Patella, Fremdkörperentfernung	78.15.99 ↔	Anlegen eines Fixateur externe am Femur (inkl. Reposition von Frakturen), sonstige
77.16.12 ↔	Sonstige Knocheninzision ohne Knochendurchtrennung an der Patella, Einlage und Entfernung eines Medikamententrägers	78.25.00 ↔	Verkürzungsosteotomie am Femur, n.n.bez.
77.16.13 ↔	Sonstige Knocheninzision ohne Knochendurchtrennung an der Patella, Drainage	78.25.10 ↔	Temporäre Epiphyseodese am Schenkelhals
77.16.99 ↔	Sonstige Knocheninzision ohne Knochendurchtrennung an der Patella, sonstige	78.25.11 ↔	Permanente Epiphyseodese am Schenkelhals
77.25.00 ↔	Keilosteotomie am Femur, n.n.bez.	78.25.12 ↔	Therapeutische Epiphyseolyse am Schenkelhals
77.25.10 ↔	Keilosteotomie am Schenkelhals	78.25.19 ↔	Sonstige Verkürzungsosteotomie am Schenkelhals
77.25.20 ↔	Keilosteotomie am sonstigen Femur	78.25.20 ↔	Temporäre Epiphyseodese an sonstigen Teilen des Femur
77.25.99 ↔	Keilosteotomie am Femur, sonstige	78.25.21 ↔	Permanente Epiphyseodese an sonstigen Teilen des Femur
77.27.00 ↔	Keilosteotomie an Tibia und Fibula, n.n.bez.	78.25.22 ↔	Therapeutische Epiphyseolyse an sonstigen Teilen des Femur
77.27.10 ↔	Keilosteotomie an der Tibia	78.25.99 ↔	Verkürzungsosteotomie am Femur, sonstige
77.27.20 ↔	Keilosteotomie an der Fibula		
77.27.99 ↔	Keilosteotomie an Tibia und Fibula, sonstige		

78.30 ↔	Verlängerungsosteotomie von Extremitäten, ohne Angabe der Lokalisation	78.69.11 ↔	Knochenimplantatentfernung an Phalangen der Hand, (intramedullärer) Draht, Schraube, Zuggurtung/Cerclage, (winkelstabile) Platte, Fixateur externe, (Blount-)Klammern
78.35.00 ↔	Verlängerungsosteotomie am Femur, n.n.bez.	78.69.15 ↔	Knochenimplantatentfernung an anderen näher bezeichneten Knochen, ausser Gesichtsschädelknochen, Entfernung eines Knochen(teil)ersatzes an Phalangen der Hand
78.35.10 ↔	Verlängerungsosteotomie am Schenkelhals	78.69.18 ↔	Knochenimplantatentfernung an Phalangen der Hand, sonstiges Osteosynthesematerial
78.35.19 ↔	Verlängerungsosteotomie an sonstigen Teilen des Femur	78.69.21 ↔	Knochenimplantatentfernung am Becken, Draht, Schraube, Zuggurtung/Cerclage, Fixateur externe, Ringfixateur, (Blount-)Klammern
78.35.99 ↔	Verlängerungsosteotomie am Femur, sonstige	78.69.22 ↔	Knochenimplantatentfernung am Becken, (winkelstabile) Platte
78.39.10 ↔	Verlängerungsosteotomie an Phalangen der Hand	78.69.25 ↔	Knochenimplantatentfernung an anderen näher bezeichneten Knochen, ausser Gesichtsschädelknochen, Entfernung eines Knochen(teil)ersatzes am Becken
78.39.20 ↔	Verlängerungsosteotomie am Becken	78.69.28 ↔	Knochenimplantatentfernung am Becken, sonstiges Osteosynthesematerial
78.39.30 ↔	Verlängerungsosteotomie an Phalangen des Fusses	78.69.31 ↔	Knochenimplantatentfernung an Talus und Kalkaneus, (intramedullärer) Draht, Schraube, Zuggurtung/Cerclage, (winkelstabile) Platte, Fixateur externe, Ringfixateur, (Blount-)Klammern
78.39.99 ↔	Verlängerungsosteotomie an anderen näher bezeichneten Knochen, sonstige	78.69.38 ↔	Knochenimplantatentfernung an Talus und Kalkaneus, sonstiges Osteosynthesematerial
78.45 ↔	Sonstige plastische Rekonstruktion am Femur	78.69.41 ↔	Knochenimplantatentfernung an Phalangen des Fusses, (intramedullärer) Draht, Schraube, Zuggurtung/Cerclage, (winkelstabile) Platte, Fixateur externe, (Blount-)Klammern
78.60.05 ↔	Knochenimplantatentfernung, ohne Angabe der Lokalisation, Entfernung eines Knochen(teil)ersatzes	78.69.45 ↔	Knochenimplantatentfernung an anderen näher bezeichneten Knochen, ausser Gesichtsschädelknochen, Entfernung eines Knochen(teil)ersatzes an Phalangen des Fusses
78.60.08 ↔	Entfernung eines internen Verlängerungs- oder Knochentransportsystems (motorisiert / nicht-motorisiert), jede Lokalisation	78.69.48 ↔	Knochenimplantatentfernung an Phalangen des Fusses, sonstiges Osteosynthesematerial
78.62.01 ↔	Knochenimplantatentfernung am Humerus, (intramedullärer) Draht, Schraube, Zuggurtung/Cerclage, (winkelstabile) Platte, Winkelplatte /Kondylenplatte, Marknagel, Verriegelungsnagel, Transfixationsnagel, Fixateur externe, Ringfixateur, (Blount-)Klammern	78.69.51 ↔	Knochenimplantatentfernung an anderen näher bezeichneten Knochen, Draht, Zuggurtung/Cerclage, (Blount-)Klammern
78.62.02 ↔	Knochenimplantatentfernung am Humerus, dynamische Kompressionsschraube, Marknagel mit Gelenkkomponente	78.69.52 ↔	Knochenimplantatentfernung an anderen näher bezeichneten Knochen, Schraube, (winkelstabile) Platte, dynamische Kompressionsschraube, intramedullärer Draht, Marknagel, Marknagel mit Gelenkkomponente, Verriegelungsnagel, Transfixationsnagel, Fixateur externe
78.62.05 ↔	Knochenimplantatentfernung am Humerus, Entfernung eines Knochen(teil)ersatzes am Humerus	78.69.53 ↔	Knochenimplantatentfernung an anderen näher bezeichneten Knochen, Winkelplatte/Kondylenplatte
78.62.08 ↔	Knochenimplantatentfernung am Humerus: sonstiges Osteosynthesematerial	78.69.55 ↔	Knochenimplantatentfernung an anderen näher bezeichneten Knochen, ausser Gesichtsschädelknochen, Entfernung eines Knochen(teil)ersatzes an sonstigen näher bezeichneten Knochen
78.63.01 ↔	Knochenimplantatentfernung an Radius und Ulna, (intramedullärer) Draht, Schraube, Zuggurtung/Cerclage, (winkelstabile) Platte, Winkelplatte/Kondylenplatte, Marknagel, Verriegelungsnagel, Transfixationsnagel, Fixateur externe, Ringfixateur, (Blount-)Klammern	78.69.58 ↔	Knochenimplantatentfernung an anderen näher bezeichneten Knochen, sonstiges Osteosynthesematerial
78.63.05 ↔	Knochenimplantatentfernung an Radius und Ulna, Entfernung eines Knochen(teil)ersatzes an Radius und Ulna	78.69.71 ↔	Arthroskopische Entfernung von Osteosynthesematerial
78.63.08 ↔	Knochenimplantatentfernung an Radius und Ulna (proximal / Schaft / distal), sonstiges	79.15.00 ↔	Geschlossene Reposition einer Femurfraktur mit innerer Knochenfixation, n.n.bez.
78.64.01 ↔	Knochenimplantatentfernung an Karpalia und Metakarpalia, (intramedullärer) Draht, Schraube, Zuggurtung/Cerclage, (winkelstabile) Platte, Fixateur externe, Ringfixateur, (Blount-)Klammern	79.15.10 ↔	Geschlossene Reposition einer distalen Femurfraktur mit innerer Knochenfixation
78.64.05 ↔	Knochenimplantatentfernung an Karpalia und Metakarpalia, Entfernung eines Knochen(teil)ersatzes an Karpalia und Metakarpalia	79.15.20 ↔	Geschlossene Reposition einer sonstigen Femurfraktur mit innerer Knochenfixation
78.64.08 ↔	Knochenimplantatentfernung an Karpalia und Metakarpalia, sonstiges Osteosynthesematerial	79.15.99 ↔	Geschlossene Reposition einer Femurfraktur mit innerer Knochenfixation, sonstige
78.65.01 ↔	Knochenimplantatentfernung am Femur, Draht, intramedullärer Draht, Schraube, Zuggurtung/Cerclage, (winkelstabile) Platte, Winkelplatte/Kondylenplatte, dynamische Kompressionsschraube, Marknagel, Fixateur externe, (Blount-)Klammern	79.35.00 ↔	Offene Reposition einer Femurfraktur mit innerer Knochenfixation, n.n.bez.
78.65.02 ↔	Knochenimplantatentfernung am Femur (Schenkelhals / proximal / distal, ausser Schaft), Marknagel mit Gelenkkomponente, Verriegelungsnagel, Transfixationsnagel	79.35.10 ↔	Offene Reposition einer Hüftkopffraktur mit innerer Knochenfixation
78.65.03 ↔	Knochenimplantatentfernung am Femur (Schaft), Marknagel mit Gelenkkomponente		
78.65.04 ↔	Knochenimplantatentfernung am Femur (proximal / Schaft / distal, ausser Schenkelhals), Ringfixateur		
78.65.05 ↔	Knochenimplantatentfernung am Femur, Entfernung eines Knochen(teil)ersatzes am Femur		
78.65.08 ↔	Knochenimplantatentfernung am Femur, sonstiges Osteosynthesematerial		

79.35.11 ↔	Offene Reposition einer Schenkelhalsfraktur und proximalen Femurfraktur mit innerer Knochenfixation	81.14 ↔	Mediotarsale Arthrodesse
79.35.12 ↔	Offene Reposition einer Femurschaftfraktur mit innerer Knochenfixation	81.15 ↔	Tarsometatarsale Arthrodesse
79.35.13 ↔	Offene Reposition einer distalen Femurfraktur mit innerer Knochenfixation	81.21 ↔	Hüft-Arthrodesse
79.35.99 ↔	Offene Reposition einer Femurfraktur mit innerer Knochenfixation, sonstige	81.22 ↔	Knie-Arthrodesse
79.39.00 ↔	Offene Reposition einer Fraktur anderer bezeichneter Knochen mit innerer Knochenfixation, n.n.bez.	81.24 ↔	Ellenbogen-Arthrodesse
79.39.20 ↔	Offene Reposition einer Fraktur des Acetabulums mit innerer Knochenfixation	81.26.09 ↔	Arthrodesse am Karpometakarpalgelenk, sonstige
79.39.99 ↔	Offene Reposition einer Fraktur anderer bezeichneter Knochen mit innerer Knochenfixation, sonstige	81.26.11 ↔	Arthrodesse am Karpometakarpalgelenk, intrakarpale Arthrodesse
79.89.00 ↔	Offene Reposition einer Luxation an anderer bezeichneter Lokalisation, n.n.bez.	81.27 ↔	Arthrodesse am Metakarpophalangealgelenk
79.89.99 ↔	Offene Reposition einer Luxation an anderer bezeichneter Lokalisation, sonstige	81.28 ↔	Interphalangeal-Arthrodesse
7A.28.31 ↔	Osteotomie an der Wirbelsäule, Grad III	81.40.00 ↔	Rekonstruktion am Hüftgelenk, n.n.bez.
7A.28.41 ↔	Osteotomie an der Wirbelsäule, Grad IV	81.40.10 ↔	Refixation eines osteochondralen Fragmentes am Hüftgelenk, arthroskopisch
7A.82 ↔	Entfernen von Osteosynthesematerial, Wirbelsäule	81.40.11 ↔	Refixation eines osteochondralen Fragmentes am Hüftgelenk, offen chirurgisch
7A.84 ↔	Entfernen von mitwachsenden oder expandierenden Systemen, Wirbelsäule	81.40.18 ↔	Subchondrale Knocheneröffnung am Hüftgelenk, arthroskopisch
7A.86 ↔	Entfernen von externen Fixationsvorrichtungen, Wirbelsäule	81.40.19 ↔	Subchondrale Knocheneröffnung am Hüftgelenk, offen chirurgisch
80.05.15 ↔	Entfernen einer Totalendoprothese des Hüftgelenks	81.40.20 ↔	Subchondrale Knocheneröffnung am Hüftgelenk mit Einbringen eines azellulären Implantats, arthroskopisch
80.05.16 ↔	Entfernen einer Totalendoprothese des Hüftgelenks, Sonderprothese	81.40.21 ↔	Subchondrale Knocheneröffnung am Hüftgelenk mit Einbringen eines azellulären Implantats, offen chirurgisch
80.05.17 ↔	Entfernen von Schaft, sowie Kopf einer Hüftendoprothese	81.40.30 ↔	Arthroplastik am Hüftgelenk mit Osteotomie des Beckens, sonstige Osteotomie
80.05.18 ↔	Entfernen von Schaft, Kopf, sowie Inlay einer Hüftendoprothese	81.40.31 ↔	Arthroplastik am Hüftgelenk mit Osteotomie des Beckens, Tripelosteotomie
80.05.1A ↔	Entfernen des Inlays einer Hüftendoprothese	81.40.32 ↔	Pfannendachplastik am Hüftgelenk
80.05.1B ↔	Entfernen des Kopfes einer Hüftendoprothese	81.40.33 ↔	Girdlestone-Resektion am Hüftgelenk, primär
80.05.1C ↔	Entfernen von Kopf sowie Inlay einer Hüftendoprothese	81.40.34 ↔	Rekonstruktion des Labrum acetabulare, offen chirurgisch
80.05.1D ↔	Entfernen von Kopf, Inlay sowie Pfanne einer Hüftendoprothese	81.40.35 ↔	Rekonstruktion des Labrum acetabulare, arthroskopisch
80.05.1E ↔	Entfernen von Inlay sowie Pfanne einer Hüftendoprothese	81.40.99 ↔	Rekonstruktion am Hüftgelenk, sonstige
80.05.1F ↔	Entfernen von Stütz-, resp. Pfannendachschale sowie Pfanne einer Hüftendoprothese	81.42 ↔	Five-in-one Rekonstruktion am Kniegelenk
80.05.1G ↔	Entfernen von Stütz-, resp. Pfannendachschale, Pfanne sowie Kopf einer Hüftendoprothese	81.43 ↔	Rekonstruktion am Kniegelenk nach unhappy triad
80.05.99 ↔	Entfernen einer Hüftendoprothese, sonstige	81.44.10 ↔	Stabilisierung der Patella, Retinakulumspaltung, lateral
80.46.10 ↔	Durchtrennung von Gelenkscapsel, Ligament oder Knorpel am Kniegelenk	81.44.11 ↔	Stabilisierung der Patella, Retinakulumspaltung, lateral mit Zügelungsoperation
80.46.20 ↔	Durchtrennung von Gelenkscapsel, Ligament oder Knorpel am proximalen Tibiofibulargelenk	81.44.12 ↔	Stabilisierung der Patella, Verlagerung des Patellarsehnenansatzes
80.46.99 ↔	Durchtrennung von Gelenkscapsel, Ligament oder Knorpel am Knie, sonstige	81.44.13 ↔	Stabilisierung der Patella, Verlagerung des Patellarsehnenansatzes mit Knochenspan
80.6X.00 ↔	Menishektomie am Knie, n.n.bez.	81.44.14 ↔	Stabilisierung der Patella mittels MPFL [Mediales Patello-Femorales Ligament]-Plastik
80.6X.10 ↔	Menishektomie am Knie, arthroskopisch, partiell	81.44.99 ↔	Stabilisierung der Patella, sonstige
80.6X.11 ↔	Menishektomie am Knie, arthroskopisch, total	81.46 ↔	Sonstige Rekonstruktion am Kollaterallband
80.6X.20 ↔	Menishektomie am Knie, offen chirurgisch, partiell	81.47.10 ↔	Refixation eines osteochondralen Fragmentes am Kniegelenk
80.6X.21 ↔	Menishektomie am Knie, offen chirurgisch, total	81.47.11 ↔	Refixation eines osteochondralen Fragmentes am Kniegelenk, arthroskopisch
80.6X.99 ↔	Menishektomie am Knie, sonstige	81.47.14 ↔	Meniskusrefixation, offen chirurgisch
81.11 ↔	Arthrodesse am Sprunggelenk	81.47.15 ↔	Meniskusrefixation, arthroskopisch
81.12.10 ↔	Arthrodesse oberes Sprunggelenk mit unterem Sprunggelenk	81.47.16 ↔	Meniskustransplantation
81.12.11 ↔	Arthrodesse oberes Sprunggelenk mit unterem Sprunggelenk und Chopartgelenk	81.47.19 ↔	Knöcherner Refixation eines Kreuzbandes, offen chirurgisch
81.12.12 ↔	Arthrodesse unteres Sprunggelenk, zwei Sprunggelenkskammern	81.47.20 ↔	Knöcherner Refixation eines Kreuzbandes, arthroskopisch
81.12.13 ↔	Arthrodesse unteres Sprunggelenk, drei Sprunggelenkskammern	81.47.23 ↔	Subchondrale Knocheneröffnung am Kniegelenk, offen chirurgisch
81.12.99 ↔	Arthrodesse Double, sonstige	81.47.24 ↔	Subchondrale Knocheneröffnung am Kniegelenk, arthroskopisch
81.13 ↔	Subtalare Arthrodesse	81.47.25 ↔	Subchondrale Knocheneröffnung am Kniegelenk mit Einbringen eines azellulären Implantats, arthroskopisch
		81.47.26 ↔	Implantation eines patientenindividuellen metallischen Knorpelersatzes am Kniegelenk
		81.47.27 ↔	Resektionsarthroplastik am Kniegelenk

- 81.47.28 ↔ Subchondrale Knocheneröffnung am Kniegelenk mit Einbringen eines azellulären Implantats, offen chirurgisch
- 81.47.2A ↔ Implantation eines nicht-patientenindividuellen metallischen Knorpelersatz am Kniegelenk
- 81.47.30 ↔ Sonstige Refixation und Naht am Kapselbandapparat des Kniegelenks
- 81.47.31 ↔ Sonstige Bandplastik am Kniegelenk, offen chirurgisch
- 81.47.40 ↔ Sonstige Rekonstruktion am Kniegelenk, Patella und ihr Halteapparat
- 81.47.60 ↔ Trochleaplastik am Kniegelenk mit Arthrotomie, Osteotomie des distalen Femurs mit oder ohne subchondraler Spongiosaplastik
- 81.47.90 ↔ Sonstige Rekonstruktion am Kniegelenk, arthroskopisch
- 81.47.99 ↔ Sonstige Rekonstruktion am Kniegelenk, sonstige
- 81.49.10 ↔ Refixation eines osteochondralen Fragmentes, oberes Sprunggelenk, arthroskopisch
- 81.49.11 ↔ Refixation eines osteochondralen Fragmentes, oberes Sprunggelenk, offen chirurgisch
- 81.49.12 ↔ Refixation eines osteochondralen Fragmentes, unteres Sprunggelenk, arthroskopisch
- 81.49.13 ↔ Refixation eines osteochondralen Fragmentes, unteres Sprunggelenk, offen chirurgisch
- 81.49.26 ↔ Subchondrale Knocheneröffnung, oberes Sprunggelenk, arthroskopisch
- 81.49.27 ↔ Subchondrale Knocheneröffnung, oberes Sprunggelenk, offen chirurgisch
- 81.49.28 ↔ Subchondrale Knocheneröffnung, unteres Sprunggelenk, arthroskopisch
- 81.49.29 ↔ Subchondrale Knocheneröffnung, unteres Sprunggelenk, offen chirurgisch
- 81.49.30 ↔ Subchondrale Knocheneröffnung mit Einbringen eines azellulären Implantats, oberes Sprunggelenk, arthroskopisch
- 81.49.31 ↔ Subchondrale Knocheneröffnung mit Einbringen eines azellulären Implantats, unteres Sprunggelenk, arthroskopisch
- 81.49.32 ↔ Resektionsarthroplastik am Sprunggelenk
- 81.49.33 ↔ Refixation und Plastik am Kapselbandapparat des oberen Sprunggelenkes
- 81.49.34 ↔ Subchondrale Knocheneröffnung mit Einbringen eines azellulären Implantats, oberes Sprunggelenk, offen chirurgisch
- 81.49.35 ↔ Subchondrale Knocheneröffnung mit Einbringen eines azellulären Implantats, unteres Sprunggelenk, offen chirurgisch
- 81.49.99 ↔ Sonstige Rekonstruktion am Sprunggelenk, sonstige
- 81.82.09 ↔ Plastische Rekonstruktion und Refixation am Kapselbandapparat des Schultergelenks, sonstige
- 81.82.31 ↔ Refixation des Labrum glenoidale, arthroskopisch
- 81.82.32 ↔ Erweiterung des subakromialen Raumes, arthroskopisch
- 81.82.33 ↔ Kapselraffung mit Fixation am Glenoid, arthroskopisch
- 81.82.34 ↔ Implantation Ballon-Implantat als Abstandshalter am Schultergelenk, arthroskopisch
- 81.82.41 ↔ Refixation des Labrum glenoidale, offen chirurgisch
- 81.82.42 ↔ Vordere und hintere Pfannenrandplastik, Schultergelenk, offen chirurgisch
- 81.82.43 ↔ Vordere und hintere Kapselplastik, Schultergelenk, offen chirurgisch
- 81.82.44 ↔ Akromioplastik mit Durchtrennung des Ligamentum coracoacromiale, offen chirurgisch
- 81.83.00 ↔ Sonstiger Eingriff am Schultergelenk, n.n.bez.
- 81.83.10 ↔ Refixation eines osteochondralen Fragmentes, Humeroglenoidalgelenk, arthroskopisch
- 81.83.11 ↔ Refixation eines osteochondralen Fragmentes, Humeroglenoidalgelenk, offen chirurgisch
- 81.83.12 ↔ Refixation eines osteochondralen Fragmentes, Akromioklavikulargelenk, arthroskopisch
- 81.83.13 ↔ Refixation eines osteochondralen Fragmentes, Akromioklavikulargelenk, offen chirurgisch
- 81.83.26 ↔ Subchondrale Knocheneröffnung, Humeroglenoidalgelenk, arthroskopisch
- 81.83.27 ↔ Subchondrale Knocheneröffnung, Humeroglenoidalgelenk, offen chirurgisch
- 81.83.28 ↔ Subchondrale Knocheneröffnung, Akromioklavikulargelenk, arthroskopisch
- 81.83.29 ↔ Subchondrale Knocheneröffnung, Akromioklavikulargelenk, offen chirurgisch
- 81.83.30 ↔ Subchondrale Knocheneröffnung mit Einbringen eines azellulären Implantats, Humeroglenoidalgelenk, arthroskopisch
- 81.83.31 ↔ Subchondrale Knocheneröffnung mit Einbringen eines azellulären Implantats, Akromioklavikulargelenk, arthroskopisch
- 81.83.35 ↔ Subchondrale Knocheneröffnung mit Einbringen eines azellulären Implantats, Humeroglenoidalgelenk, offen chirurgisch
- 81.83.36 ↔ Subchondrale Knocheneröffnung mit Einbringen eines azellulären Implantats, Akromioklavikulargelenk, offen chirurgisch
- 81.83.40 ↔ Resektionsarthroplastik am Schultergelenk
- 81.83.51 ↔ Stabilisierung des Akromioklavikulargelenks durch Fixationsverfahren, arthroskopisch assistiert
- 81.83.99 ↔ Sonstiger Eingriff am Schultergelenk, sonstige
- 81.85.00 ↔ Sonstige Rekonstruktion am Ellenbogen, n.n.bez.
- 81.85.10 ↔ Refixation eines osteochondralen Fragmentes am Ellenbogen, arthroskopisch
- 81.85.11 ↔ Refixation eines osteochondralen Fragmentes am Ellenbogen, offen chirurgisch
- 81.85.18 ↔ Subchondrale Knocheneröffnung am Ellenbogen, arthroskopisch
- 81.85.19 ↔ Subchondrale Knocheneröffnung am Ellenbogen, offen chirurgisch
- 81.85.20 ↔ Subchondrale Knocheneröffnung am Ellenbogen mit Einbringen eines azellulären Implantats, arthroskopisch
- 81.85.21 ↔ Resektionsarthroplastik am Ellenbogengelenk
- 81.85.22 ↔ Subchondrale Knocheneröffnung am Ellenbogen mit Einbringen eines azellulären Implantats, offen chirurgisch
- 81.85.30 ↔ Prothetischer Ersatz der distalen Humerusgelenkfläche
- 81.85.99 ↔ Sonstige Rekonstruktion am Ellenbogen, sonstige
- 81.94 ↔ Naht an Kapsel oder Ligament von Sprunggelenk oder Fuss
- 81.95.00 ↔ Naht an Kapsel oder Ligament der übrigen unteren Extremitäten, n.n.bez.
- 81.95.09 ↔ Naht an Kapsel oder Ligament der übrigen unteren Extremitäten, sonstige
- 81.95.10 ↔ Naht des vorderen Kreuzbandes des Knies, arthroskopisch
- 81.95.11 ↔ Naht des vorderen Kreuzbandes des Knies, offen chirurgisch
- 81.95.12 ↔ Naht des hinteren Kreuzbandes des Knies, arthroskopisch
- 81.95.13 ↔ Naht des hinteren Kreuzbandes des Knies, offen chirurgisch
- 81.95.14 ↔ Naht des medialen Kapselbandapparates mit Einbezug des Meniskus, arthroskopisch
- 81.95.15 ↔ Naht des medialen Kapselbandapparates mit Einbezug des Meniskus, offen chirurgisch
- 81.95.16 ↔ Naht des lateralen Kapselbandapparates des Knies, arthroskopisch
- 81.95.17 ↔ Naht des lateralen Kapselbandapparates des Knies, offen chirurgisch
- 81.95.18 ↔ Naht des dorsalen Kapselbandapparates des Knies, offen chirurgisch

81.95.1A ↔ Naht des dorsalen Kapselbandapparates des Knies, arthroskopisch	81.96.5D ↔ Sonstige Rekonstruktion an Gelenken, Metatarsophalangealgelenk, subchondrale Knocheneröffnung mit Einbringen eines azellulären Implantats, offen chirurgisch
81.95.21 ↔ Naht an Kapsel oder Ligament der Hüfte, offen chirurgisch	81.96.61 ↔ Sonstige Rekonstruktion an Gelenken, Zehengelenk, Refixation eines osteochondralen Fragmentes, arthroskopisch
81.95.22 ↔ Naht an Kapsel oder Ligament der Hüfte, arthroskopisch	81.96.62 ↔ Sonstige Rekonstruktion an Gelenken, Zehengelenk, Refixation eines osteochondralen Fragmentes, offen chirurgisch
81.96.20 ↔ Sonstige Rekonstruktion an Gelenken, Handgelenk, n.n.bez.	81.96.69 ↔ Sonstige Rekonstruktion an Gelenken, Zehengelenk, sonstige
81.96.21 ↔ Sonstige Rekonstruktion an Gelenken, Handgelenk, Refixation eines osteochondralen Fragmentes, arthroskopisch	81.96.6A ↔ Sonstige Rekonstruktion an Gelenken, Zehengelenk, Subchondrale Knocheneröffnung, arthroskopisch
81.96.22 ↔ Sonstige Rekonstruktion an Gelenken, Handgelenk, Refixation eines osteochondralen Fragmentes, offen chirurgisch	81.96.6B ↔ Sonstige Rekonstruktion an Gelenken, Zehengelenk, Subchondrale Knocheneröffnung, offen chirurgisch
81.96.29 ↔ Sonstige Rekonstruktion an Gelenken, Handgelenk, sonstige	81.96.6C ↔ Sonstige Rekonstruktion an Gelenken, Zehengelenk, Subchondrale Knocheneröffnung mit Einbringen eines azellulären Implantats, arthroskopisch
81.96.2A ↔ Sonstige Rekonstruktion an Gelenken, Handgelenk, Subchondrale Knocheneröffnung, arthroskopisch	81.96.6D ↔ Sonstige Rekonstruktion an Gelenken, Zehengelenk, Subchondrale Knocheneröffnung mit Einbringen eines azellulären Implantats, offen chirurgisch
81.96.2B ↔ Sonstige Rekonstruktion an Gelenken, Handgelenk, Subchondrale Knocheneröffnung, offen chirurgisch	81.96.71 ↔ Sonstige Rekonstruktion an Gelenken, sonstige Gelenke des Fusses, Refixation eines osteochondralen Fragmentes, arthroskopisch
81.96.2C ↔ Sonstige Rekonstruktion an Gelenken, Handgelenk, Subchondrale Knocheneröffnung mit Einbringen eines azellulären Implantats, arthroskopisch	81.96.72 ↔ Sonstige Rekonstruktion an Gelenken, sonstige Gelenke des Fusses, Refixation eines osteochondralen Fragmentes, offen chirurgisch
81.96.2D ↔ Sonstige Rekonstruktion an Gelenken, Handgelenk, Ulnakopfprothese	81.96.79 ↔ Sonstige Rekonstruktion an Gelenken, sonstige Gelenke des Fusses, sonstige
81.96.2E ↔ Sonstige Rekonstruktion an Gelenken, Handgelenk, Subchondrale Knocheneröffnung mit Einbringen eines azellulären Implantats, offen chirurgisch	81.96.7A ↔ Sonstige Rekonstruktion an Gelenken, sonstige Gelenke des Fusses, Subchondrale Knocheneröffnung, arthroskopisch
81.96.41 ↔ Sonstige Rekonstruktion an Gelenken, Proximales Tibiofibulargelenk, Refixation eines osteochondralen Fragmentes, arthroskopisch	81.96.7B ↔ Sonstige Rekonstruktion an Gelenken, sonstige Gelenke des Fusses, subchondrale Knocheneröffnung, offen chirurgisch
81.96.42 ↔ Sonstige Rekonstruktion an Gelenken, Proximales Tibiofibulargelenk, Refixation eines osteochondralen Fragmentes, offen chirurgisch	81.96.7C ↔ Sonstige Rekonstruktion an Gelenken, sonstige Gelenke des Fusses, subchondrale Knocheneröffnung mit Einbringen eines azellulären Implantats, arthroskopisch
81.96.49 ↔ Sonstige Rekonstruktion an Gelenken, Proximales Tibiofibulargelenk, sonstige	81.96.7D ↔ Sonstige Rekonstruktion an Gelenken, sonstige Gelenke des Fusses, subchondrale Knocheneröffnung mit Einbringen eines azellulären Implantats, offen chirurgisch
81.96.4A ↔ Sonstige Rekonstruktion an Gelenken, Proximales Tibiofibulargelenk, Subchondrale Knocheneröffnung, arthroskopisch	81.96.80 ↔ Sonstige Rekonstruktion an anderen näher bezeichneten Gelenken, n.n.bez.
81.96.4B ↔ Sonstige Rekonstruktion an Gelenken, Proximales Tibiofibulargelenk, Subchondrale Knocheneröffnung, offen chirurgisch	81.96.81 ↔ Sonstige Rekonstruktion an anderen näher bezeichneten Gelenken, Refixation eines osteochondralen Fragmentes, arthroskopisch
81.96.4C ↔ Sonstige Rekonstruktion an Gelenken, Proximales Tibiofibulargelenk, Subchondrale Knocheneröffnung mit Einbringen eines azellulären Implantats, arthroskopisch	81.96.82 ↔ Sonstige Rekonstruktion an anderen näher bezeichneten Gelenken, Refixation eines osteochondralen Fragmentes, offen chirurgisch
81.96.4D ↔ Sonstige Rekonstruktion an Gelenken, Proximales Tibiofibulargelenk, Subchondrale Knocheneröffnung mit Einbringen eines azellulären Implantats, offen chirurgisch	81.96.89 ↔ Sonstige Rekonstruktion an anderen näher bezeichneten Gelenken, sonstige
81.96.51 ↔ Sonstige Rekonstruktion an Gelenken, Metatarsophalangealgelenk, Refixation eines osteochondralen Fragmentes, arthroskopisch	81.96.8A ↔ Sonstige Rekonstruktion an anderen näher bezeichneten Gelenken, subchondrale Knocheneröffnung, arthroskopisch
81.96.52 ↔ Sonstige Rekonstruktion an Gelenken, Metatarsophalangealgelenk, Refixation eines osteochondralen Fragmentes, offen chirurgisch	81.96.8B ↔ Sonstige Rekonstruktion an anderen näher bezeichneten Gelenken, subchondrale Knocheneröffnung, offen chirurgisch
81.96.59 ↔ Sonstige Rekonstruktion an Gelenken, Metatarsophalangealgelenk, sonstige	81.96.8C ↔ Sonstige Rekonstruktion an anderen näher bezeichneten Gelenken, subchondrale Knocheneröffnung mit Einbringen eines azellulären Implantats, arthroskopisch
81.96.5A ↔ Sonstige Rekonstruktion an Gelenken, Metatarsophalangealgelenk, subchondrale Knocheneröffnung, arthroskopisch	81.96.8D ↔ Sonstige Rekonstruktion an anderen näher bezeichneten Gelenken, subchondrale Knocheneröffnung mit Einbringen eines azellulären Implantats, offen chirurgisch
81.96.5B ↔ Sonstige Rekonstruktion an Gelenken, Metatarsophalangealgelenk, subchondrale Knocheneröffnung, offen chirurgisch	81.96.92 ↔ Sonstige gelenkrekonstruktive und gelenkplastische Eingriffe, Refixation am Kapselbandapparat anderer Gelenke
81.96.5C ↔ Sonstige Rekonstruktion an Gelenken, Metatarsophalangealgelenk, subchondrale Knocheneröffnung mit Einbringen eines azellulären Implantats, arthroskopisch	

81.96.95 ↔ Sonstige gelenkrekonstruktive und gelenkplastische Eingriffe Implantation einer Endoprothese an Gelenken der oberen Extremität, sonstige	81.9A.1J ↔ Knorpeltransplantation und Implantation von in-vitro hergestellten Gewebekulturen, sonstige Gelenke, arthroskopisch
81.96.97 ↔ Sonstige gelenkrekonstruktive und gelenkplastische Eingriffe, Komplexe Erstimplantation und Wechseloperation einer Gelenkendoprothese in Verbindung mit Knochenersatz und dem Ersatz benachbarter Gelenke	81.9A.21 ↔ Knorpeltransplantation und Implantation von in-vitro hergestellten Gewebekulturen, Humeroglenoidalgelenk, offen chirurgisch
81.96.98 ↔ Sonstige gelenkrekonstruktive und gelenkplastische Eingriffe, Resektionsarthroplastik am Handgelenk	81.9A.22 ↔ Knorpeltransplantation und Implantation von in-vitro hergestellten Gewebekulturen, Akromioklavikulargelenk, offen chirurgisch
81.96.9A ↔ Sonstige gelenkrekonstruktive und gelenkplastische Eingriffe, Resektionsarthroplastik an Gelenken des Fusses	81.9A.24 ↔ Knorpeltransplantation und Implantation von in-vitro hergestellten Gewebekulturen, Ellenbogen, offen chirurgisch
81.96.9B ↔ Sonstige gelenkrekonstruktive und gelenkplastische Eingriffe, sonstige gelenkplastische Eingriffe	81.9A.26 ↔ Knorpeltransplantation und Implantation von in-vitro hergestellten Gewebekulturen, Handgelenk, offen chirurgisch
81.9A.11 ↔ Knorpeltransplantation und Implantation von in-vitro hergestellten Gewebekulturen, Humeroglenoidalgelenk, arthroskopisch	81.9A.2B ↔ Knorpeltransplantation und Implantation von in-vitro hergestellten Gewebekulturen, Hüftgelenk, offen chirurgisch
81.9A.12 ↔ Knorpeltransplantation und Implantation von in-vitro hergestellten Gewebekulturen, Akromioklavikulargelenk, arthroskopisch	81.9A.2C ↔ Knorpeltransplantation und Implantation von in-vitro hergestellten Gewebekulturen, Kniegelenk, offen chirurgisch
81.9A.14 ↔ Knorpeltransplantation und Implantation von in-vitro hergestellten Gewebekulturen, Ellenbogen, arthroskopisch	81.9A.2D ↔ Knorpeltransplantation und Implantation von in-vitro hergestellten Gewebekulturen, Proximales Tibiofibulargelenk, offen chirurgisch
81.9A.16 ↔ Knorpeltransplantation und Implantation von in-vitro hergestellten Gewebekulturen, Handgelenk, arthroskopisch	81.9A.2E ↔ Knorpeltransplantation und Implantation von in-vitro hergestellten Gewebekulturen, oberes Sprunggelenk, offen chirurgisch
81.9A.1B ↔ Knorpeltransplantation und Implantation von in-vitro hergestellten Gewebekulturen, Hüftgelenk, arthroskopisch	81.9A.2F ↔ Knorpeltransplantation und Implantation von in-vitro hergestellten Gewebekulturen, unteres Sprunggelenk, offen chirurgisch
81.9A.1C ↔ Knorpeltransplantation und Implantation von in-vitro hergestellten Gewebekulturen, Kniegelenk, arthroskopisch	81.9A.2G ↔ Knorpeltransplantation und Implantation von in-vitro hergestellten Gewebekulturen, andere Tarsalgelenke und Tarsometatarsalgelenke, offen chirurgisch
81.9A.1D ↔ Knorpeltransplantation und Implantation von in-vitro hergestellten Gewebekulturen, Proximales Tibiofibulargelenk, arthroskopisch	81.9A.2H ↔ Knorpeltransplantation und Implantation von in-vitro hergestellten Gewebekulturen, Metatarsophalangealgelenk, offen chirurgisch
81.9A.1E ↔ Knorpeltransplantation und Implantation von in-vitro hergestellten Gewebekulturen, oberes Sprunggelenk, arthroskopisch	81.9A.2I ↔ Knorpeltransplantation und Implantation von in-vitro hergestellten Gewebekulturen, Zehengelenk, offen chirurgisch
81.9A.1F ↔ Knorpeltransplantation und Implantation von in-vitro hergestellten Gewebekulturen, unteres Sprunggelenk, arthroskopisch	81.9A.2J ↔ Knorpeltransplantation und Implantation von in-vitro hergestellten Gewebekulturen, sonstige Gelenke, offen chirurgisch
81.9A.1G ↔ Knorpeltransplantation und Implantation von in-vitro hergestellten Gewebekulturen, andere Tarsalgelenke und Tarsometatarsalgelenke, arthroskopisch	81.9A.5C ↔ Knorpeltransplantation mit OATS [osteoarticular transfer system]-Verfahren, Mosaikplastik, am Kniegelenk, arthroskopisch
81.9A.1H ↔ Knorpeltransplantation und Implantation von in-vitro hergestellten Gewebekulturen, Metatarsophalangealgelenk, arthroskopisch	81.9A.6C ↔ Knorpeltransplantation mit OATS [osteoarticular transfer system]-Verfahren, Mosaikplastik, am Kniegelenk, offen chirurgisch
81.9A.1I ↔ Knorpeltransplantation und Implantation von in-vitro hergestellten Gewebekulturen, Zehengelenk, arthroskopisch	82.31 ↔ Bursektomie an der Hand
	82.42 ↔ Sekundäre Naht an einer Beugesehne der Hand

Prozedur B03-3

03.03.09 ↔ Laminotomie, Laminektomie und Laminoplastik, sonstige	03.03.25 ↔ Hemilaminektomie, 5 Segmente
03.03.11 ↔ Laminotomie, 1 Segment	03.03.26 ↔ Hemilaminektomie, 6 Segmente
03.03.12 ↔ Laminotomie, 2 Segmente	03.03.27 ↔ Hemilaminektomie, 7 Segmente
03.03.13 ↔ Laminotomie, 3 Segmente	03.03.28 ↔ Hemilaminektomie, 8 Segmente
03.03.14 ↔ Laminotomie, 4 Segmente	03.03.2A ↔ Hemilaminektomie, 9 Segmente
03.03.15 ↔ Laminotomie, 5 Segmente	03.03.2B ↔ Hemilaminektomie, 10 und mehr Segmente
03.03.16 ↔ Laminotomie, 6 Segmente	03.03.31 ↔ Laminektomie, 1 Segment
03.03.17 ↔ Laminotomie, 7 Segmente	03.03.32 ↔ Laminektomie, 2 Segmente
03.03.18 ↔ Laminotomie, 8 Segmente	03.03.33 ↔ Laminektomie, 3 Segmente
03.03.1A ↔ Laminotomie, 9 Segmente	03.03.34 ↔ Laminektomie, 4 Segmente
03.03.1B ↔ Laminotomie, 10 und mehr Segmente	03.03.35 ↔ Laminektomie, 5 Segmente
03.03.21 ↔ Hemilaminektomie, 1 Segment	03.03.36 ↔ Laminektomie, 6 Segmente
03.03.22 ↔ Hemilaminektomie, 2 Segmente	03.03.37 ↔ Laminektomie, 7 Segmente
03.03.23 ↔ Hemilaminektomie, 3 Segmente	03.03.38 ↔ Laminektomie, 8 Segmente
03.03.24 ↔ Hemilaminektomie, 4 Segmente	03.03.3A ↔ Laminektomie, 9 Segmente
	03.03.3B ↔ Laminektomie, 10 und mehr Segmente

03.03.41 ↔	Laminoplastik, 1 Segment	03.72 ↔	Subarachnoido-ureteraler Shunt am Spinalkanal
03.03.42 ↔	Laminoplastik, 2 Segmente	03.79 ↔	Shunt am Spinalkanal, sonstige
03.03.43 ↔	Laminoplastik, 3 Segmente	03.97 ↔	Revision eines Shunts an den Rückenmarkshäuten
03.03.44 ↔	Laminoplastik, 4 Segmente	03.98 ↔	Entfernen eines Shunts von den Rückenmarkshäuten
03.03.45 ↔	Laminoplastik, 5 Segmente	03.99.09 ↔	Sonstige Operation an Rückenmark und Strukturen des Spinalkanals, sonstige
03.03.46 ↔	Laminoplastik, 6 Segmente	03.99.10 ↔	Operation an intraspinalen Blutgefässen (z. B. Ligatur, Destruktion, Resektion)
03.03.47 ↔	Laminoplastik, 7 Segmente	03.99.19 ↔	Operation an intraspinalen Blutgefässen, sonstige
03.03.48 ↔	Laminoplastik, 8 Segmente	03.99.20 ↔	Operation am spinalen Liquorsystem, Anlegen eines subkutanen Reservoirs am spinalen Liquorsystem
03.03.4A ↔	Laminoplastik, 9 Segmente	03.99.21 ↔	Operation am spinalen Liquorsystem, Revision eines subkutanen Reservoirs, eines Katheters oder einer Medikamentenpumpe zur intrathekalen und epiduralen Infusion
03.03.4B ↔	Laminoplastik, 10 und mehr Segmente	03.99.22 ↔	Operation am spinalen Liquorsystem, Entfernung eines subkutanen Reservoirs am spinalen Liquorsystem
03.05.11 ↔	Inzision des Spinalkanals zur Drainage epiduraler Flüssigkeit	03.99.29 ↔	Operationen am spinalen Liquorsystem, sonstige
03.05.12 ↔	Inzision des Rückenmarks und der Rückenmarkshäute zur Drainage subduraler Flüssigkeit	03.99.30 ↔	Revision ohne Ersatz der Elektrode(n) eines epiduralen Neurostimulators, Stabelektrode, Einzelelektrodensystem
03.05.13 ↔	Inzision des Rückenmarks und der Rückenmarkshäute zur Drainage intramedullärer Flüssigkeit	03.99.31 ↔	Revision ohne Ersatz der Elektrode(n) eines epiduralen Neurostimulators, Stabelektrode, Mehrelektrodensystem
03.05.21 ↔	Inzision des Spinalkanals zur Entleerung eines epiduralen Hämatoms oder Empyems	03.99.32 ↔	Revision ohne Ersatz der Elektrode(n) eines epiduralen Neurostimulators, Plattenelektrode, Einzelelektrodensystem
03.05.22 ↔	Inzision des Rückenmarks und der Rückenmarkshäute zur Entleerung eines subduralen Hämatoms oder Empyems	03.99.33 ↔	Revision ohne Ersatz der Elektrode(n) eines epiduralen Neurostimulators, Plattenelektrode, Mehrelektrodensystem
03.05.23 ↔	Inzision des Rückenmarks und der Rückenmarkshäute zur Entleerung eines intramedullären Hämatoms oder Abszesses	03.99.34 ↔	Revision ohne Ersatz der Elektrode(n) eines Vorderwurzel-Neurostimulators
03.09 ↔	Exploration und Dekompression an Strukturen des Spinalkanals, sonstige	03.99.40 ↔	Revision ohne Ersatz eines Katheters zur intrathekalen und epiduralen Infusion
03.1 ↔	Durchtrennung einer intraspinalen Nervenwurzel	03.9A.31 ↔	Revision ohne Ersatz eines Neurostimulators zur epiduralen Neurostimulation
03.21 ↔	Perkutane Chordotomie	03.9A.32 ↔	Revision ohne Ersatz eines Neurostimulators zur Vorderwurzel-Neurostimulation
03.29 ↔	Chordotomie, sonstige	34.4X.10 ↔	Exzision einer Läsion an der Brustwand
03.32.09 ↔	Biopsie an Rückenmark oder Rückenmarkshäuten, sonstige	34.4X.21 ↔	Teilresektion einer Läsion an der Brustwand, ohne Rekonstruktion
03.32.11 ↔	Geschlossene Biopsie am Rückenmark	34.4X.22 ↔	Teilresektion einer Läsion an der Brustwand, mit Rekonstruktion
03.32.12 ↔	Geschlossene Biopsie an Rückenmarkshäuten	34.4X.31 ↔	Resektion einer Läsion an der Brustwand, komplette Resektion des Sternums, ohne Rekonstruktion
03.32.21 ↔	Offene Biopsie am Rückenmark	34.4X.32 ↔	Resektion einer Läsion an der Brustwand, komplette Resektion des Sternums, mit Rekonstruktion
03.32.22 ↔	Offene Biopsie an Rückenmarkshäuten	34.93 ↔	Plastische Rekonstruktion an der Pleura
03.4X.10 ↔	Exzision oder Destruktion von Tumorgewebe an Rückenmark (intramedullär)	54.95 ‡ ↔	Inzision des Peritoneums
03.4X.11 ↔	Exzision oder Destruktion von Tumorgewebe an Rückenmarkshäuten und Knochen	56.94 ↔	Entfernen eines elektronischen Ureterstimulators
03.4X.12 ↔	Exzision oder Destruktion von Tumorgewebe an intraspinalen Nervenwurzeln und Ganglien	77.61.10 ↔	Lokale Resektion und Destruktion von Knochenläsion oder -gewebe an Skapula und Klavikula
03.4X.19 ↔	Exzision oder Destruktion von Tumorgewebe an Rückenmark oder Rückenmarkshäuten, sonstige	77.61.20 ↔	Débridement an Skapula und Klavikula
03.4X.20 ↔	Exzision oder Destruktion einer sonstigen Läsion an Rückenmark (intramedullär)	77.69.10 ↔	Lokale Resektion und Destruktion von Knochenläsion oder -gewebe an Phalangen der Hand
03.4X.21 ↔	Exzision oder Destruktion einer sonstigen Läsion an Rückenmarkshäuten	77.69.13 ↔	Lokale Resektion und Destruktion von Knochenläsion oder -gewebe an Phalangen des Fusses
03.4X.22 ↔	Exzision oder Destruktion einer sonstigen Läsion an intraspinalen Nervenwurzeln und Ganglien	77.69.20 ↔	Débridement an Phalangen der Hand
03.4X.29 ↔	Exzision oder Destruktion einer sonstigen Läsion an Rückenmark oder Rückenmarkshäuten, sonstige	77.69.23 ↔	Débridement an Phalangen des Fusses
03.4X.99 ↔	Exzision oder Destruktion einer Läsion an Rückenmark oder Rückenmarkshäuten, sonstige	77.89.10 ↔	Sonstige partielle Knochenresektion an Phalangen der Hand
03.51 ↔	Plastische Rekonstruktion an einer spinalen Meningozele	77.89.40 ↔	Sonstige partielle Knochenresektion an Phalangen des Fusses
03.52 ↔	Plastische Rekonstruktion an einer spinalen Myelomeningozele	77.91.11 ↔	Totale Resektion einer Rippe
03.59.10 ↔	Sonstige plastische Rekonstruktion und Operationen an Strukturen des Spinalkanals, Verschluss einer Diastematomyelie	77.91.12 ↔	Totale Resektion einer Halsrippe
03.59.11 ↔	Sonstige plastische Rekonstruktion und Operationen an Strukturen des Spinalkanals, Durchtrennung eines Filum terminale	77.91.13 ↔	Totale Resektion des Sternums
03.59.12 ↔	Sonstige plastische Rekonstruktion und Operationen an Strukturen des Spinalkanals, Verschluss einer spinalen Fistel		
03.59.13 ↔	Sonstige plastische Rekonstruktion und Operationen an Strukturen des Spinalkanals, Spinale Duraplastik		
03.59.99 ↔	Sonstige plastische Rekonstruktion und Operationen an Strukturen des Spinalkanals, sonstige		
03.71 ↔	Subarachnoido-peritonealer Shunt am Spinalkanal		

78.41.20 ↔	Sonstige plastische Rekonstruktion an Rippen und Sternum	7A.64.31 ↔	Entfernen Wirbelkörperersatzprothese
78.41.30 ↔	Sonstige plastische Rekonstruktion an Skapula, Klavikula, Rippen und Sternum, Implantation von vertikalen expandierbaren prothetischen Titanrippen [VEPTR]	7A.64.41 ↔	Revision ohne Ersatz, Wirbelkörperersatzprothese
78.69.71 ↔	Arthroskopische Entfernung von Osteosynthesematerial	7A.65.11 ↔	Implantation interkorporelles Implantat
7A.21 ↔	Débridement an der Wirbelsäule	7A.65.21 ↔	Implantation interkorporelles Implantat bei einem Implantatwechsel
7A.27 ↔	Densresektion	7A.65.31 ↔	Entfernen interkorporelles Implantat
7A.28.11 ↔	Osteotomie an der Wirbelsäule, Grad I	7A.65.41 ↔	Revision ohne Ersatz, interkorporelles Implantat
7A.28.21 ↔	Osteotomie an der Wirbelsäule, Grad II	7A.66.11 ↔	Implantation Facettengelenkprothese
7A.29 ↔	Inzision und Exzision von Knochen und Gelenken der Wirbelsäule, sonstige	7A.66.21 ↔	Implantation Facettengelenkprothese bei einem Prothesenwechsel
7A.31 ↔	Destruktion von Bandscheibengewebe	7A.66.31 ↔	Entfernen Facettengelenkprothese
7A.32.11 ↔	Exzision einer Bandscheibe	7A.66.41 ↔	Revision ohne Ersatz, Facettengelenkprothese
7A.32.12 ↔	Exzision von zwei Bandscheiben	7A.67.21 ↔	Implantation interspinöses Implantat bei einem Prothesenwechsel
7A.32.13 ↔	Exzision von drei und mehr Bandscheiben	7A.67.31 ↔	Entfernen interspinöses Implantat
7A.3A ↔	Diskusrekonstruktion mittels zellbasiertem Bandscheibenersatz	7A.67.41 ↔	Revision ohne Ersatz, interspinöses Implantat
7A.42.11 ↔	Osteosynthese einzelner Wirbel, 1 Wirbel	7A.71.11 ↔	Fusion von Wirbeln mit Stabilisierung der Wirbelsäule, Zugang dorsal und dorsolateral, 1 Segment
7A.42.12 ↔	Osteosynthese einzelner Wirbel, 2 Wirbel	7A.71.12 ↔	Fusion von Wirbeln mit Stabilisierung der Wirbelsäule, Zugang dorsal und dorsolateral, 2 Segmente
7A.42.13 ↔	Osteosynthese einzelner Wirbel, 3 Wirbel	7A.71.13 ↔	Fusion von Wirbeln mit Stabilisierung der Wirbelsäule, Zugang dorsal und dorsolateral, 3 Segmente
7A.42.14 ↔	Osteosynthese einzelner Wirbel, 4 und mehr Wirbel	7A.71.14 ↔	Fusion von Wirbeln mit Stabilisierung der Wirbelsäule, Zugang dorsal und dorsolateral, 4 Segmente
7A.43.11 ↔	Vertebroplastie, 1 Wirbelkörper	7A.71.15 ↔	Fusion von Wirbeln mit Stabilisierung der Wirbelsäule, Zugang dorsal und dorsolateral, 5 Segmente
7A.43.12 ↔	Vertebroplastie, 2 Wirbelkörper	7A.71.16 ↔	Fusion von Wirbeln mit Stabilisierung der Wirbelsäule, Zugang dorsal und dorsolateral, 6 Segmente
7A.43.13 ↔	Vertebroplastie, 3 Wirbelkörper	7A.71.17 ↔	Fusion von Wirbeln mit Stabilisierung der Wirbelsäule, Zugang dorsal und dorsolateral, 7 Segmente
7A.43.14 ↔	Vertebroplastie, 4 und mehr Wirbelkörper	7A.71.18 ↔	Fusion von Wirbeln mit Stabilisierung der Wirbelsäule, Zugang dorsal und dorsolateral, 8 Segmente
7A.44.21 ↔	Kyphoplastie mit Wirbelkörperaufrichtung durch aufblähbaren Ballon, 1 Wirbelkörper	7A.71.1A ↔	Fusion von Wirbeln mit Stabilisierung der Wirbelsäule, Zugang dorsal und dorsolateral, 9 Segmente
7A.44.22 ↔	Kyphoplastie mit Wirbelkörperaufrichtung durch aufblähbaren Ballon, 2 Wirbelkörper	7A.71.1B ↔	Fusion von Wirbeln mit Stabilisierung der Wirbelsäule, Zugang dorsal und dorsolateral, 10 Segmente
7A.44.23 ↔	Kyphoplastie mit Wirbelkörperaufrichtung durch aufblähbaren Ballon, 3 Wirbelkörper	7A.71.1C ↔	Fusion von Wirbeln mit Stabilisierung der Wirbelsäule, Zugang dorsal und dorsolateral, 11 Segmente
7A.44.24 ↔	Kyphoplastie mit Wirbelkörperaufrichtung durch aufblähbaren Ballon, 4 Wirbelkörper und mehr	7A.71.1D ↔	Fusion von Wirbeln mit Stabilisierung der Wirbelsäule, Zugang dorsal und dorsolateral, 12 Segmente
7A.44.31 ↔	Kyphoplastie mit Wirbelkörperaufrichtung durch aufrichtbares Implantat, 1 Wirbelkörper	7A.71.1E ↔	Fusion von Wirbeln mit Stabilisierung der Wirbelsäule, Zugang dorsal und dorsolateral, 13 Segmente
7A.44.32 ↔	Kyphoplastie mit Wirbelkörperaufrichtung durch aufrichtbares Implantat, 2 Wirbelkörper	7A.71.1F ↔	Fusion von Wirbeln mit Stabilisierung der Wirbelsäule, Zugang dorsal und dorsolateral, 14 und mehr Segmente
7A.44.33 ↔	Kyphoplastie mit Wirbelkörperaufrichtung durch aufrichtbares Implantat, 3 Wirbelkörper	7A.71.21 ↔	Fusion von Wirbeln mit Stabilisierung der Wirbelsäule, Zugang ventral, 1 Segment
7A.44.34 ↔	Kyphoplastie mit Wirbelkörperaufrichtung durch aufrichtbares Implantat, 4 Wirbelkörper und mehr	7A.71.22 ↔	Fusion von Wirbeln mit Stabilisierung der Wirbelsäule, Zugang ventral, 2 Segmente
7A.44.91 ↔	Kyphoplastie durch sonstige Vorrichtung zur Wirbelkörperaufrichtung, 1 Wirbelkörper	7A.71.23 ↔	Fusion von Wirbeln mit Stabilisierung der Wirbelsäule, Zugang ventral, 3 Segmente
7A.44.92 ↔	Kyphoplastie durch sonstige Vorrichtung zur Wirbelkörperaufrichtung, 2 Wirbelkörper	7A.71.24 ↔	Fusion von Wirbeln mit Stabilisierung der Wirbelsäule, Zugang ventral, 4 Segmente
7A.44.93 ↔	Kyphoplastie durch sonstige Vorrichtung zur Wirbelkörperaufrichtung, 3 Wirbelkörper	7A.71.25 ↔	Fusion von Wirbeln mit Stabilisierung der Wirbelsäule, Zugang ventral, 5 Segmente
7A.44.94 ↔	Kyphoplastie durch sonstige Vorrichtung zur Wirbelkörperaufrichtung, 4 Wirbelkörper und mehr	7A.71.26 ↔	Fusion von Wirbeln mit Stabilisierung der Wirbelsäule, Zugang ventral, 6 Segmente
7A.51.13 ↔	Knochen transplantation an der Wirbelsäule, gefäßgestielt ohne mikrovasculäre Anastomose		
7A.61.11 ↔	Implantation partielle Bandscheibenprothese		
7A.61.21 ↔	Implantation partielle Bandscheibenprothese bei einem Prothesenwechsel		
7A.61.31 ↔	Entfernen partielle Bandscheibenprothese		
7A.61.41 ↔	Revision ohne Ersatz partielle Bandscheibenprothese		
7A.62.11 ↔	Implantation totale Bandscheibenprothese		
7A.62.21 ↔	Implantation totale Bandscheibenprothese bei einem Prothesenwechsel		
7A.62.31 ↔	Entfernen totale Bandscheibenprothese		
7A.62.41 ↔	Revision ohne Ersatz, totale Bandscheibenprothese		
7A.63.11 ↔	Implantation Wirbelkörperersatz		
7A.63.21 ↔	Implantation Wirbelkörperersatz bei einem Wechsel		
7A.63.31 ↔	Entfernen Wirbelkörperersatz		
7A.63.41 ↔	Revision ohne Ersatz, Wirbelkörperersatz		
7A.64.11 ↔	Implantation Wirbelkörperersatzprothese		
7A.64.21 ↔	Implantation Wirbelkörperersatzprothese bei einem Prothesenwechsel		

- 7A.73.2A ↔ Nicht-dynamische Stabilisierung der Wirbelsäule durch Osteosynthese ohne Fusion der Wirbel, Zugang ventral, 9 Segmente
- 7A.73.2B ↔ Nicht-dynamische Stabilisierung der Wirbelsäule durch Osteosynthese ohne Fusion der Wirbel, Zugang ventral, 10 Segmente
- 7A.73.2C ↔ Nicht-dynamische Stabilisierung der Wirbelsäule durch Osteosynthese ohne Fusion der Wirbel, Zugang ventral, 11 Segmente
- 7A.73.2D ↔ Nicht-dynamische Stabilisierung der Wirbelsäule durch Osteosynthese ohne Fusion der Wirbel, Zugang ventral, 12 Segmente
- 7A.73.2E ↔ Nicht-dynamische Stabilisierung der Wirbelsäule durch Osteosynthese ohne Fusion der Wirbel, Zugang ventral, 13 Segmente
- 7A.73.2F ↔ Nicht-dynamische Stabilisierung der Wirbelsäule durch Osteosynthese ohne Fusion der Wirbel, Zugang ventral, 14 und mehr Segmente
- 7A.74.11 ↔ Fusion von Wirbeln zur Stellungskorrektur, Zugang dorsal und dorsolateral, 1 Segment
- 7A.74.12 ↔ Fusion von Wirbeln zur Stellungskorrektur, Zugang dorsal und dorsolateral, 2 Segmente
- 7A.74.13 ↔ Fusion von Wirbeln zur Stellungskorrektur, Zugang dorsal und dorsolateral, 3 Segmente
- 7A.74.14 ↔ Fusion von Wirbeln zur Stellungskorrektur, Zugang dorsal und dorsolateral, 4 Segmente
- 7A.74.15 ↔ Fusion von Wirbeln zur Stellungskorrektur, Zugang dorsal und dorsolateral, 5 Segmente
- 7A.74.16 ↔ Fusion von Wirbeln zur Stellungskorrektur, Zugang dorsal und dorsolateral, 6 Segmente
- 7A.74.17 ↔ Fusion von Wirbeln zur Stellungskorrektur, Zugang dorsal und dorsolateral, 7 Segmente
- 7A.74.18 ↔ Fusion von Wirbeln zur Stellungskorrektur, Zugang dorsal und dorsolateral, 8 Segmente
- 7A.74.1A ↔ Fusion von Wirbeln zur Stellungskorrektur, Zugang dorsal und dorsolateral, 9 Segmente
- 7A.74.1B ↔ Fusion von Wirbeln zur Stellungskorrektur, Zugang dorsal und dorsolateral, 10 Segmente
- 7A.74.1C ↔ Fusion von Wirbeln zur Stellungskorrektur, Zugang dorsal und dorsolateral, 11 Segmente
- 7A.74.1D ↔ Fusion von Wirbeln zur Stellungskorrektur, Zugang dorsal und dorsolateral, 12 Segmente
- 7A.74.1E ↔ Fusion von Wirbeln zur Stellungskorrektur, Zugang dorsal und dorsolateral, 13 Segmente
- 7A.74.1F ↔ Fusion von Wirbeln zur Stellungskorrektur, Zugang dorsal und dorsolateral, 14 und mehr Segmente
- 7A.74.21 ↔ Fusion von Wirbeln zur Stellungskorrektur, Zugang ventral, 1 Segment
- 7A.74.22 ↔ Fusion von Wirbeln zur Stellungskorrektur, Zugang ventral, 2 Segmente
- 7A.74.23 ↔ Fusion von Wirbeln zur Stellungskorrektur, Zugang ventral, 3 Segmente
- 7A.74.24 ↔ Fusion von Wirbeln zur Stellungskorrektur, Zugang ventral, 4 Segmente
- 7A.74.25 ↔ Fusion von Wirbeln zur Stellungskorrektur, Zugang ventral, 5 Segmente
- 7A.74.26 ↔ Fusion von Wirbeln zur Stellungskorrektur, Zugang ventral, 6 Segmente
- 7A.74.27 ↔ Fusion von Wirbeln zur Stellungskorrektur, Zugang ventral, 7 Segmente
- 7A.74.28 ↔ Fusion von Wirbeln zur Stellungskorrektur, Zugang ventral, 8 Segmente
- 7A.74.2A ↔ Fusion von Wirbeln zur Stellungskorrektur, Zugang ventral, 9 Segmente
- 7A.74.2B ↔ Fusion von Wirbeln zur Stellungskorrektur, Zugang ventral, 10 Segmente
- 7A.74.2C ↔ Fusion von Wirbeln zur Stellungskorrektur, Zugang ventral, 11 Segmente
- 7A.74.2D ↔ Fusion von Wirbeln zur Stellungskorrektur, Zugang ventral, 12 Segmente
- 7A.74.2E ↔ Fusion von Wirbeln zur Stellungskorrektur, Zugang ventral, 13 Segmente
- 7A.74.2F ↔ Fusion von Wirbeln zur Stellungskorrektur, Zugang ventral, 14 und mehr Segmente
- 7A.79 ↔ Stabilisierung der Wirbelsäule und Stellungskorrektur, sonstige
- 7A.82 ↔ Entfernen von Osteosynthesematerial, Wirbelsäule
- 7A.84 ↔ Entfernen von mitwachsenden oder expandierenden Systemen, Wirbelsäule
- 7A.86 ↔ Entfernen von externen Fixationsvorrichtungen, Wirbelsäule
- 7A.A2 ↔ Implantation von mitwachsenden oder expandierenden Systemen, Wirbelsäule
- 7A.A3 ↔ Anbringen einer externen Fixationsvorrichtung an der Wirbelsäule
- 7A.A4.11 ↔ Verwendetes Osteosynthesematerial, Wirbelsäule, Platte(n), Hakenplatte(n)
- 7A.A4.12 ↔ Verwendetes Osteosynthesematerial, Wirbelsäule, Klammer(n)
- 7A.A4.13 ↔ Verwendetes Osteosynthesematerial, Wirbelsäule, Schraube(n)
- 7A.A4.14 ↔ Verwendetes Osteosynthesematerial, Wirbelsäule, Kirschner-Draht, Zuggurtung, Cerclage
- 7A.A4.15 ↔ Verwendetes Osteosynthesematerial, Wirbelsäule, Schrauben-Stab-System
- 7A.A4.16 ↔ Verwendetes Osteosynthesematerial, Wirbelsäule, Schrauben-Platten-System
- 7A.A4.19 ↔ Verwendetes Osteosynthesematerial, Wirbelsäule, sonstige
- 7A.A6 ↔ Verwenden von Pedikelschraube(n) an der Wirbelsäule

Prozedur B03-4

- 99.B7.12 ‡↔ Intensivmedizinische Komplexbehandlung, 120 bis 184 Aufwandspunkte
- 99.B7.13 ‡↔ Intensivmedizinische Komplexbehandlung, 185 bis 360 Aufwandspunkte
- 99.B7.14 ‡↔ Intensivmedizinische Komplexbehandlung, 361 bis 552 Aufwandspunkte
- 99.B7.15 ‡↔ Intensivmedizinische Komplexbehandlung, 553 bis 828 Aufwandspunkte
- 99.B7.16 ‡↔ Intensivmedizinische Komplexbehandlung, 829 bis 1104 Aufwandspunkte
- 99.B7.17 ‡↔ Intensivmedizinische Komplexbehandlung, 1105 bis 1380 Aufwandspunkte
- 99.B7.18 ‡↔ Intensivmedizinische Komplexbehandlung, 1381 bis 1656 Aufwandspunkte
- 99.B7.1A ‡↔ Intensivmedizinische Komplexbehandlung, 1657 bis 1932 Aufwandspunkte
- 99.B7.1B ‡↔ Intensivmedizinische Komplexbehandlung, 1933 bis 2208 Aufwandspunkte
- 99.B7.1C ‡↔ Intensivmedizinische Komplexbehandlung, 2209 bis 2484 Aufwandspunkte
- 99.B7.1D ‡↔ Intensivmedizinische Komplexbehandlung, 2485 bis 2760 Aufwandspunkte
- 99.B7.1E ‡↔ Intensivmedizinische Komplexbehandlung, 2761 bis 3220 Aufwandspunkte
- 99.B7.1F ‡↔ Intensivmedizinische Komplexbehandlung, 3221 bis 3680 Aufwandspunkte
- 99.B7.1G ‡↔ Intensivmedizinische Komplexbehandlung, 3681 bis 4600 Aufwandspunkte

99.B7.1H †↔ Intensivmedizinische Komplexbehandlung, 4601 bis 5520 Aufwandspunkte	99.B8.1A †↔ IMC-Komplexbehandlung des Erwachsenen, 1657 bis 1932 Aufwandspunkte
99.B7.1I †↔ Intensivmedizinische Komplexbehandlung, 5521 bis 7360 Aufwandspunkte	99.B8.1B †↔ IMC-Komplexbehandlung des Erwachsenen, 1933 bis 2208 Aufwandspunkte
99.B7.1J †↔ Intensivmedizinische Komplexbehandlung, 7361 bis 9200 Aufwandspunkte	99.B8.1C †↔ IMC-Komplexbehandlung des Erwachsenen, 2209 bis 2484 Aufwandspunkte
99.B7.1K †↔ Intensivmedizinische Komplexbehandlung, 9201 bis 11040 Aufwandspunkte	99.B8.1D †↔ IMC-Komplexbehandlung des Erwachsenen, 2485 bis 2760 Aufwandspunkte
99.B7.1L †↔ Intensivmedizinische Komplexbehandlung, 11041 bis 13800 Aufwandspunkte	99.B8.1E †↔ IMC-Komplexbehandlung des Erwachsenen, 2761 bis 3220 Aufwandspunkte
99.B7.1M †↔ Intensivmedizinische Komplexbehandlung, 13801 bis 16560 Aufwandspunkte	99.B8.1F †↔ IMC-Komplexbehandlung des Erwachsenen, 3221 bis 3680 Aufwandspunkte
99.B7.1N †↔ Intensivmedizinische Komplexbehandlung, 16561 bis 19320 Aufwandspunkte	99.B8.1G †↔ IMC-Komplexbehandlung des Erwachsenen, 3681 bis 4600 Aufwandspunkte
99.B7.1O †↔ Intensivmedizinische Komplexbehandlung, 19321 und mehr Aufwandspunkte	99.B8.1H †↔ IMC-Komplexbehandlung des Erwachsenen, 4601 bis 5520 Aufwandspunkte
99.B8.12 †↔ IMC-Komplexbehandlung des Erwachsenen, 120 bis 184 Aufwandspunkte	99.B8.1I †↔ IMC-Komplexbehandlung des Erwachsenen, 5521 bis 7360 Aufwandspunkte
99.B8.13 †↔ IMC-Komplexbehandlung des Erwachsenen, 185 bis 360 Aufwandspunkte	99.B8.1J †↔ IMC-Komplexbehandlung des Erwachsenen, 7361 bis 9200 Aufwandspunkte
99.B8.14 †↔ IMC-Komplexbehandlung des Erwachsenen, 361 bis 552 Aufwandspunkte	99.B8.1K †↔ IMC-Komplexbehandlung des Erwachsenen, 9201 bis 11040 Aufwandspunkte
99.B8.15 †↔ IMC-Komplexbehandlung des Erwachsenen, 553 bis 828 Aufwandspunkte	99.B8.1L †↔ IMC-Komplexbehandlung des Erwachsenen, 11041 bis 13800 Aufwandspunkte
99.B8.16 †↔ IMC-Komplexbehandlung des Erwachsenen, 829 bis 1104 Aufwandspunkte	99.B8.1M †↔ IMC-Komplexbehandlung des Erwachsenen, 13801 bis 16560 Aufwandspunkte
99.B8.17 †↔ IMC-Komplexbehandlung des Erwachsenen, 1105 bis 1380 Aufwandspunkte	99.B8.1N †↔ IMC-Komplexbehandlung des Erwachsenen, 16561 bis 19320 Aufwandspunkte
99.B8.18 †↔ IMC-Komplexbehandlung des Erwachsenen, 1381 bis 1656 Aufwandspunkte	99.B8.1O †↔ IMC-Komplexbehandlung des Erwachsenen, 19321 und mehr Aufwandspunkte

Prozedur B03-5

00.94.31 †↔ Intraoperatives neurophysiologisches Monitoring, von mehr als 4 Stunden bis 8 Stunden	00.94.33 †↔ Intraoperatives neurophysiologisches Monitoring, von mehr als 12 Stunden
00.94.32 †↔ Intraoperatives neurophysiologisches Monitoring, von mehr als 8 Stunden bis 12 Stunden	

Prozedur B03-6

03.4X.10 ↔ Exzision oder Destruktion von Tumorgewebe an Rückenmark (intramedullär)	03.6 ↔ Lösung von Adhäsionen an Rückenmark und Nervenwurzeln
03.4X.11 ↔ Exzision oder Destruktion von Tumorgewebe an Rückenmarkhäuten und Knochen	03.93.20 ↔ Implantation oder Wechsel der Elektrode(n) eines permanenten epiduralen Neurostimulators, Einzelelektrodensystems, Dauerstimulation, perkutan
03.4X.12 ↔ Exzision oder Destruktion von Tumorgewebe an intraspinalen Nervenwurzeln und Ganglien	03.93.21 ↔ Implantation oder Wechsel der Elektrode(n) eines permanenten epiduralen Neurostimulators, Mehrelektrodensystems, Dauerstimulation, perkutan
03.4X.19 ↔ Exzision oder Destruktion von Tumorgewebe an Rückenmark oder Rückenmarkhäuten, sonstige	03.93.22 ↔ Implantation oder Wechsel der Elektrode(n) eines permanenten epiduralen Neurostimulators, Einzelelektrodensystems, Dauerstimulation, offen chirurgisch
03.4X.20 ↔ Exzision oder Destruktion einer sonstigen Läsion an Rückenmark (intramedullär)	03.93.23 ↔ Implantation oder Wechsel der Elektrode(n) eines permanenten epiduralen Neurostimulators, Mehrelektrodensystems, Dauerstimulation, offen chirurgisch
03.4X.21 ↔ Exzision oder Destruktion einer sonstigen Läsion an Rückenmarkhäuten	
03.4X.22 ↔ Exzision oder Destruktion einer sonstigen Läsion an intraspinalen Nervenwurzeln und Ganglien	
03.4X.29 ↔ Exzision oder Destruktion einer sonstigen Läsion an Rückenmark oder Rückenmarkhäuten, sonstige	
03.4X.99 ↔ Exzision oder Destruktion einer Läsion an Rückenmark oder Rückenmarkhäuten, sonstige	

ADRG B04

Eingriffe an den extrakraniellen Gefäßen, ASD Verschluss oder Herzschrittmacher

Mindestens eine Prozedur in Tabelle B04-2

DRG B04A**Eingriffe an den extrakraniellen Gefässen oder ASD Verschluss oder Herzschrittmacher mit äusserst schweren CC**

PCCL > 3

DRG B04B**Eingriffe an den extrakraniellen Gefässen, ASD Verschluss oder Herzschrittmacher mit schweren CC oder bei Hirninfarkt**

PCCL > 2 oder Hauptdiagnose in Tabelle B04-1

DRG B04C**Eingriffe an den extrakraniellen Gefässen oder ASD Verschluss oder Herzschrittmacher****Diagnose B04-1**

I63.0	Hirninfarkt durch Thrombose präzerebraler Arterien	I63.5	Hirninfarkt durch nicht näher bezeichneten Verschluss oder Stenose zerebraler Arterien
I63.1	Hirninfarkt durch Embolie präzerebraler Arterien	I63.6	Hirninfarkt durch Thrombose der Hirnvenen, nichteitrig
I63.2	Hirninfarkt durch nicht näher bezeichneten Verschluss oder Stenose präzerebraler Arterien	I63.8	Sonstiger Hirninfarkt
I63.3	Hirninfarkt durch Thrombose zerebraler Arterien		
I63.4	Hirninfarkt durch Embolie zerebraler Arterien		

Prozedur B04-2

35.51 ↔	Korrektur eines Vorhofseptumdefekts mit Prothese, offene Technik	38.12 ↔	Enderarteriektomie von anderen Gefässen an Kopf und Hals
35.61 ↔	Korrektur eines Vorhofseptumdefekts mit Bio-Graft	38.32.10 ↔	Resektion von extrakraniellen Arterien an Kopf und Hals mit Anastomose
35.98.11 ↔	Perkutan-transluminaler Verschluss eines Vorhofseptumdefekts, mit 1 Verschlussdevice	38.32.21 ↔	Resektion der V. jugularis mit Anastomose
35.98.12 ↔	Perkutan-transluminaler Verschluss eines Vorhofseptumdefekts, mit 2 und mehr Verschlussdevices	38.32.22 ↔	Resektion von oberflächlichen extrakraniellen Venen an Kopf und Hals mit Anastomose
35.98.19 ↔	Perkutan-transluminaler Verschluss eines Vorhofseptumdefekts, sonstige	38.32.99 ↔	Resektion von anderen Gefässen an Kopf und Hals mit Anastomose, sonstige
37.8A.00 ↔	Implantation eines permanenten Herzschrittmachers, n.n.bez.	38.42 ↔	Resektion von anderen Blutgefässen an Kopf und Hals mit Ersatz
37.8A.09 ↔	Implantation eines permanenten Herzschrittmachers, sonstige	38.7X.21 ↔	Einsetzen eines Embolie-Protektionssystems in die Vena cava, perkutan-transluminal
37.8A.11 ↔	Implantation eines Einkammer-Schrittmachers	39.22.11 ↔	Bypass zwischen A. carotis und A. carotis
37.8A.21 ↔	Implantation eines Zweikammer-Schrittmachers, ohne antitachykarde Stimulation	39.22.12 ↔	Bypass zwischen A. carotis und A. vertebralis
37.8A.22 ↔	Implantation eines Zweikammer-Schrittmachers, mit antitachykarder Stimulation	39.22.13 ↔	Bypass zwischen A. carotis und A. subclavia
37.8A.31 ↔	Implantation eines Resynchronisationsherzschrittmacher [CRT-P]	39.22.14 ↔	Bypass zwischen A. carotis und Aorta
37.8A.42 ↔	Implantation eines transvenösen, sondenlosen Herzschrittmachers, Einkammerstimulation	39.22.19 ↔	Bypass an der A. carotis, sonstige
37.8A.43 ↔	Implantation eines transvenösen, sondenlosen Herzschrittmachers, Zweikammerstimulation	39.22.21 ↔	Bypass zwischen A. subclavia und Aorta
37.8A.44 ↔	Implantation eines transvenösen, sondenlosen Herzschrittmachers, Einkammerstimulation mit AV-Synchronisation	39.22.29 ↔	Bypass an der A. subclavia, sonstige
37.8C ↔	Implantation eines Ereignisrekorders	39.22.99 ↔	Bypass zwischen Aorta, A. subclavia und A. carotis, sonstige
37.8E.00 ↔	Implantation eines Kardioverters oder Defibrillators, n.n.bez.	39.27.00 ↔	Arteriovenöser Shunt für Hämodialyse, n.n.bez.
37.8E.11 ↔	Implantation eines Einkammer-Defibrillators	39.27.09 ↔	Arteriovenöser Shunt für Hämodialyse, sonstige
37.8E.12 ↔	Implantation eines Zweikammer-Defibrillators	39.27.11 ↔	Anlegen einer AV-Fistel mit allogenen oder alloplastischem Material für Hämodialyse
37.8E.21 ↔	Implantation eines Resynchronisationsdefibrillators [CRT-D]	39.27.12 ↔	Anlegen einer AV-Fistel mittels einer Hybridprothese aus zwei Komponenten, perkutan-transluminale Implantation der venösen Komponente sowie offen chirurgische Implantation des arteriellen Grafts
37.8E.22 ↔	Implantation eines Einkammer-Defibrillators mit atrialem Sensing	39.27.14 ↔	Anlegen einer AV-Fistel für Hämodialyse, offen chirurgisch
37.8E.31 ↔	Implantation eines subkutanen Defibrillatorsystems	39.27.15 ↔	Anlegen einer AV-Fistel für Hämodialyse, perkutan-transluminal
37.8E.99 ↔	Implantation eines Kardioverters oder Defibrillators, sonstige	39.42.11 ↔	Entfernen bei Wechsel eines arteriovenösen Shunts zur Hämodialyse
37.90.09 ↔	Einsetzen von Vorrichtungen ins linke Herzohr, sonstige	39.42.12 ↔	Revision ohne Ersatz eines arteriovenösen Shunts zur Hämodialyse
37.90.10 ↔	Perkutaner Verschluss des linken Vorhofsohrs	39.43 ↔	Verschluss eines arteriovenösen Shunts zur Hämodialyse
		39.52.19 ↔	Sonstige Korrektur eines Aneurysmas von Blutgefässen an Kopf und Hals, sonstige

39.56.12 ↔	Plastische Rekonstruktion der V. jugularis mit Gewebe-Patch	39.79.98 ↔	Selektive Embolisation von spinalen Gefässen, sonstige
39.56.19 ↔	Plastische Rekonstruktion von Gefässen an Kopf und Hals mit Gewebe-Patch, sonstige	39.79.A8 ↔	Selektive Embolisation mit Plugs von spinalen Gefässen
39.57.12 ↔	Plastische Rekonstruktion von extrakraniellen Arterien an Kopf und Hals mit synthetischem Patch Graft	39.79.B8 ↔	Selektive Embolisation mit embolisierenden Flüssigkeiten von spinalen Gefässen
39.57.13 ↔	Plastische Rekonstruktion der V. jugularis mit synthetischem Patch Graft	39.79.C8 ↔	Selektive Embolisation mit adhäsivem Embolisat von spinalen Gefässen
39.57.19 ↔	Plastische Rekonstruktion von Gefässen an Kopf und Hals mit synthetischem Patch Graft, sonstige	39.8X.10 ↔	Exploration des Glomus caroticum und anderer Paraganglien
39.59.32 ↔	Sonstige plastische Rekonstruktion der extrakraniellen A. vertebralis	39.8X.11 ↔	Exzision des Glomus caroticum und anderer Paraganglien
39.59.33 ↔	Sonstige plastische Rekonstruktion von extrakraniellen Arterien an Kopf und Hals, sonstige	39.8X.21 ↔	Revision ohne Ersatz eines Impulsgenerators zur Aktivierung des Baroreflexes
39.59.34 ↔	Sonstige plastische Rekonstruktion der V. jugularis	39.8X.22 ↔	Entfernen eines Impulsgenerators zur Aktivierung des Baroreflexes
39.59.39 ↔	Sonstige plastische Rekonstruktion von Gefässen an Kopf und Hals, sonstige	39.8X.31 ↔	Revision ohne Ersatz einer (von) Elektrode(n) zur Aktivierung des Baroreflexes
39.72.24 ↔	Selektive Embolisation von extrakraniellen Gefässen des Kopfes und des Halses mit adhäsivem Embolisat	39.8X.32 ↔	Entfernen einer (von) Elektrode(n) zur Aktivierung des Baroreflexes
39.72.25 ↔	Selektive Embolisation von extrakraniellen Gefässen des Kopfes und des Halses mit Plugs	39.8X.99 ↔	Operationen am Glomus caroticum, Sinus caroticus und anderen Paraganglien, sonstige
39.72.26 ↔	Selektive Embolisation von extrakraniellen Gefässen des Kopfes und des Halses mit Coils	39.B1.22 ↔	(Perkutan-)transluminale Implantation von Stents ohne Medikamentenfreisetzung, A. carotis n.n.bez.
39.72.27 ↔	Selektive Embolisation von extrakraniellen Gefässen des Kopfes und des Halses mit Partikeln	39.B1.23 ↔	(Perkutan-)transluminale Implantation von Stents ohne Medikamentenfreisetzung, A. carotis communis
39.72.28 ↔	Selektive Embolisation von extrakraniellen Gefässen des Kopfes und des Halses mit embolisierenden Flüssigkeiten	39.B1.25 ↔	(Perkutan-)transluminale Implantation von Stents ohne Medikamentenfreisetzung, A. carotis interna extrakraniell
39.72.29 ↔	Selektive Embolisation von extrakraniellen Gefässen des Kopfes und des Halses, sonstige	39.B1.26 ↔	(Perkutan-)transluminale Implantation von Stents ohne Medikamentenfreisetzung, A. carotis interna extrakraniell mit A. carotis communis
39.72.2A ↔	Selektive Embolisation von extrakraniellen Gefässen des Kopfes und des Halses mit embolisierenden (ablösbaren) Ballons	39.B1.27 ↔	(Perkutan-)transluminale Implantation von Stents ohne Medikamentenfreisetzung, A. carotis externa
39.72.2B ↔	Selektive Embolisation von extrakraniellen Gefässen des Kopfes und des Halses mit Schirmen	39.B1.28 ↔	(Perkutan-)transluminale Implantation von Stents ohne Medikamentenfreisetzung, A. vertebralis extrakraniell
39.75.30 ↔	Zerebrale Perfusionsaugmentation durch partielle endoaortale Ballonokklusion	39.B1.L1 ↔	(Perkutan-)transluminale Implantation von Stents ohne Medikamentenfreisetzung, spinale Gefässe
39.76.10 ↔	Perkutane Ballonangioplastie an präzerebralem(en) (extrakraniell(en)) Gefäss(en)	39.B2.22 ↔	(Perkutan-)transluminale Implantation von Stents mit Medikamentenfreisetzung, A. carotis n.n.bez.
39.76.11 ↔	Perkutane Angioplastik oder Atherektomie mittels Lithotripsie an präzerebralem(en) (extrakraniell(en)) Gefäss(en)	39.B2.23 ↔	(Perkutan-)transluminale Implantation von Stents mit Medikamentenfreisetzung, A. carotis communis
39.76.20 ↔	Perkutane Bladeangioplastie an präzerebralem(en) (extrakraniell(en)) Gefäss(en)	39.B2.25 ↔	(Perkutan-)transluminale Implantation von Stents mit Medikamentenfreisetzung, A. carotis interna extrakraniell
39.76.30 ↔	Perkutane Laserangioplastie an präzerebralem(en) (extrakraniell(en)) Gefäss(en)	39.B2.26 ↔	(Perkutan-)transluminale Implantation von Stents mit Medikamentenfreisetzung, A. carotis interna extrakraniell mit A. carotis communis
39.76.40 ↔	Perkutane Atherektomie an präzerebralem(en) (extrakraniell(en)) Gefäss(en)	39.B2.27 ↔	(Perkutan-)transluminale Implantation von Stents mit Medikamentenfreisetzung, A. carotis externa
39.76.50 ↔	Perkutane selektive Thrombolyse an extrakraniellen Gefässen des Kopfes und Halses	39.B2.28 ↔	(Perkutan-)transluminale Implantation von Stents mit Medikamentenfreisetzung, A. vertebralis extrakraniell
39.76.61 ↔	Perkutane Rotationstherombektomie an präzerebralem(en) (extrakraniell(en)) Gefäss(en)	39.B2.L1 ↔	(Perkutan-)transluminale Implantation von Stents mit Medikamentenfreisetzung, spinale Gefässe
39.76.62 ↔	Perkutane stentgestützte Thrombektomie an extrakraniellen Gefässen	39.B3.22 ↔	(Perkutan-)transluminale Implantation von gecoverten Stents ohne Medikamentenfreisetzung, A. carotis n.n.bez.
39.76.69 ↔	Perkutane Thrombektomie an präzerebralem(en) (extrakraniell(en)) Gefäss(en), sonstige	39.B3.23 ↔	(Perkutan-)transluminale Implantation von gecoverten Stents ohne Medikamentenfreisetzung, A. carotis communis
39.76.70 ↔	Perkutane endovaskuläre Fremdkörperentfernung aus extrakraniellen Gefässen des Kopfes und Halses	39.B3.25 ↔	(Perkutan-)transluminale Implantation von gecoverten Stents ohne Medikamentenfreisetzung, A. carotis interna extrakraniell
39.76.99 ↔	Perkutan-transluminale endovaskuläre Intervention an präzerebralem(en) (extrakraniell(en)) Gefäss(en), sonstige	39.B3.26 ↔	(Perkutan-)transluminale Implantation von gecoverten Stents ohne Medikamentenfreisetzung, A. carotis interna extrakraniell mit A. carotis communis
39.79.28 ↔	Coil-Embolisation oder -Verschluss von spinalen Gefässen		
39.79.47 ↔	Selektive Embolisation mit ablösbaren Ballons von spinalen Gefässen		
39.79.58 ↔	Selektive Embolisation mit Schirmen von spinalen Gefässen		
39.79.68 ↔	Selektive Embolisation mit Partikeln von spinalen Gefässen		

- 39.B3.27 ↔ (Perkutan-)transluminale Implantation von gecoverten Stents ohne Medikamentenfreisetzung, A. carotis externa
- 39.B3.28 ↔ (Perkutan-)transluminale Implantation von gecoverten Stents ohne Medikamentenfreisetzung, A. vertebralis extrakraniell
- 39.B3.L1 ↔ (Perkutan-)transluminale Implantation von gecoverten Stents ohne Medikamentenfreisetzung, spinale Gefässe
- 39.B4.22 ↔ (Perkutan-)transluminale Implantation von gecoverten Stents mit Medikamentenfreisetzung, A. carotis n.n.bez.
- 39.B4.23 ↔ (Perkutan-)transluminale Implantation von gecoverten Stents mit Medikamentenfreisetzung, A. carotis communis
- 39.B4.25 ↔ (Perkutan-)transluminale Implantation von gecoverten Stents mit Medikamentenfreisetzung, A. carotis interna extrakraniell
- 39.B4.26 ↔ (Perkutan-)transluminale Implantation von gecoverten Stents mit Medikamentenfreisetzung, A. carotis interna extrakraniell mit A. carotis communis
- 39.B4.27 ↔ (Perkutan-)transluminale Implantation von gecoverten Stents mit Medikamentenfreisetzung, A. carotis externa
- 39.B4.28 ↔ (Perkutan-)transluminale Implantation von gecoverten Stents mit Medikamentenfreisetzung, A. vertebralis extrakraniell
- 39.B4.L1 ↔ (Perkutan-)transluminale Implantation von gecoverten Stents mit Medikamentenfreisetzung, spinale Gefässe
- 39.B5.22 ↔ (Perkutan-)transluminale Implantation von ungedeckten Cheatham-Platinum-Stents, A. carotis n.n.bez.
- 39.B5.23 ↔ (Perkutan-)transluminale Implantation von ungedeckten Cheatham-Platinum-Stents, A. carotis communis
- 39.B5.25 ↔ (Perkutan-)transluminale Implantation von ungedeckten Cheatham-Platinum-Stents, A. carotis interna extrakraniell
- 39.B5.26 ↔ (Perkutan-)transluminale Implantation von ungedeckten Cheatham-Platinum-Stents, A. carotis interna extrakraniell mit A. carotis communis
- 39.B5.27 ↔ (Perkutan-)transluminale Implantation von ungedeckten Cheatham-Platinum-Stents, A. carotis externa
- 39.B5.L1 ↔ (Perkutan-)transluminale Implantation von ungedeckten Cheatham-Platinum-Stents, spinale Gefässe
- 39.B6.22 ↔ (Perkutan-)transluminale Implantation von gecoverten Cheatham-Platinum-Stents, A. carotis n.n.bez.
- 39.B6.23 ↔ (Perkutan-)transluminale Implantation von gecoverten Cheatham-Platinum-Stents, A. carotis communis
- 39.B6.25 ↔ (Perkutan-)transluminale Implantation von gecoverten Cheatham-Platinum-Stents, A. carotis interna extrakraniell
- 39.B6.26 ↔ (Perkutan-)transluminale Implantation von gecoverten Cheatham-Platinum-Stents, A. carotis interna extrakraniell mit A. carotis communis
- 39.B6.27 ↔ (Perkutan-)transluminale Implantation von gecoverten Cheatham-Platinum-Stents, A. carotis externa
- 39.B6.L1 ↔ (Perkutan-)transluminale Implantation von gecoverten Cheatham-Platinum-Stents, spinale Gefässe
- 39.B7.22 ↔ (Perkutan-)transluminale Implantation von ungedeckten grosslumige Stents, A. carotis n.n.bez.
- 39.B7.23 ↔ (Perkutan-)transluminale Implantation von ungedeckten grosslumige Stents, A. carotis communis
- 39.B7.25 ↔ (Perkutan-)transluminale Implantation von ungedeckten grosslumige Stents, A. carotis interna extrakraniell
- 39.B7.26 ↔ (Perkutan-)transluminale Implantation von ungedeckten grosslumige Stents, A. carotis interna extrakraniell mit A. carotis communis
- 39.B7.27 ↔ (Perkutan-)transluminale Implantation von ungedeckten grosslumige Stents, A. carotis externa
- 39.B7.28 ↔ (Perkutan-)transluminale Implantation von ungedeckten grosslumige Stents, A. vertebralis extrakraniell
- 39.B7.L1 ↔ (Perkutan-)transluminale Implantation von ungedeckten grosslumige Stents, spinale Gefässe
- 39.B8.22 ↔ (Perkutan-)transluminale Implantation von gecoverten grosslumige Stents, A. carotis n.n.bez.
- 39.B8.23 ↔ (Perkutan-)transluminale Implantation von gecoverten grosslumige Stents, A. carotis communis
- 39.B8.25 ↔ (Perkutan-)transluminale Implantation von gecoverten grosslumige Stents, A. carotis interna extrakraniell
- 39.B8.26 ↔ (Perkutan-)transluminale Implantation von gecoverten grosslumige Stents, A. carotis interna extrakraniell mit A. carotis communis
- 39.B8.27 ↔ (Perkutan-)transluminale Implantation von gecoverten grosslumige Stents, A. carotis externa
- 39.B8.28 ↔ (Perkutan-)transluminale Implantation von gecoverten grosslumige Stents, A. vertebralis extrakraniell
- 39.B8.L1 ↔ (Perkutan-)transluminale Implantation von gecoverten grosslumige Stents, spinale Gefässe
- 39.BH.22 ↔ (Perkutan-)transluminale Implantation von Stents zur Strömungslaminierung bei Aneurysmen, A. carotis n.n.bez.
- 39.BH.23 ↔ (Perkutan-)transluminale Implantation von Stents zur Strömungslaminierung bei Aneurysmen, A. carotis communis
- 39.BH.25 ↔ (Perkutan-)transluminale Implantation von Stents zur Strömungslaminierung bei Aneurysmen, A. carotis interna extrakraniell
- 39.BH.26 ↔ (Perkutan-)transluminale Implantation von Stents zur Strömungslaminierung bei Aneurysmen, A. carotis interna extrakraniell mit A. carotis communis
- 39.BH.27 ↔ (Perkutan-)transluminale Implantation von Stents zur Strömungslaminierung bei Aneurysmen, A. carotis externa
- 39.BH.28 ↔ (Perkutan-)transluminale Implantation von Stents zur Strömungslaminierung bei Aneurysmen, A. vertebralis extrakraniell
- 39.BH.L1 ↔ (Perkutan-)transluminale Implantation von Stents zur Strömungslaminierung bei Aneurysmen, spinale Gefässe

ADRG B05**Dekompression bei Karpal- oder Tarsaltunnelsyndrom**

Prozedur in Tabelle B05-1

DRG B05Z**Dekompression bei Karpal- oder Tarsaltunnelsyndrom****Prozedur B05-1**

04.43.00 ↔	Entlastung am Karpaltunnel, n.n.bez.	80.78.29 ↔	Sonstige offene Synovektomie an Fuss und Zehen
04.43.10 ↔	Entlastung am Karpaltunnel, endoskopisch	82.19.10 ↔	Sonstige Durchtrennung von Weichteilen der Hand, Durchtrennung von Muskeln der Hand
04.43.99 ↔	Entlastung am Karpaltunnel, sonstige	82.19.99 ↔	Sonstige Durchtrennung von Weichteilen der Hand, sonstige
04.44 ↔	Entlastung am Tarsaltunnel		
80.78.20 ↔	Offene Synovektomie am Tarsometatarsalgelenk		
80.78.21 ↔	Offene Synovektomie am Metatarsophalangealgelenk		

ADRG B09**Anderer Eingriffe am Schädel**

Mindestens eine Prozedur in Tabelle B09-2

DRG B09A**Anderer Eingriffe am Schädel mit intensivmedizinische Komplexbehandlung/IMCK Erw > 119 Aufwandspunkten oder intensivmedizinische Komplexbehandlung/IMCK NG/ Ki > 65/130 Aufwandspunkte oder Pflegekomplexbehandlung ab 31 Aufwandspunkte**

Mindestens eine Prozedur in Tabelle B09-3

DRG B09B**Anderer Eingriffe am Schädel mit bestimmtem Eingriff oder IMCK NG/ Ki > 65 Aufwandspunkte**

Prozedur in Tabelle B09-4 oder Prozedur in Tabelle B09-5

DRG B09C**Anderer Eingriffe am Schädel bei bösartigen Neubildungen am Nervensystem oder angeborenen Fehlbildungen oder bestimmter Prozedur oder schwere CC**

Hauptdiagnose in Tabelle B09-1 oder Prozedur in Tabelle B09-6 oder PCCL > 2

DRG B09D**Anderer Eingriffe am Schädel****Diagnose B09-1**

C41.01	Bösartige Neubildung des Knochens und des Gelenkknorpels: Kraniofazial	C72.4	Bösartige Neubildung: N. vestibulocochlearis [VIII. Hirnnerv]
C69.6	Bösartige Neubildung: Orbita	C72.5	Bösartige Neubildung: Sonstige und nicht näher bezeichnete Hirnnerven
C70.0	Bösartige Neubildung: Hirnhäute	C72.8	Bösartige Neubildung: Gehirn und andere Teile des Zentralnervensystems, mehrere Teilbereiche überlappend
C70.1	Bösartige Neubildung: Rückenmarkshäute	C75.1	Bösartige Neubildung: Hypophyse
C70.9	Bösartige Neubildung: Meningen, nicht näher bezeichnet	C75.2	Bösartige Neubildung: Ductus craniopharyngealis
C71.0	Bösartige Neubildung: Zerebrum, ausgenommen Hirnlappen und Ventrikel	C75.3	Bösartige Neubildung: Epiphyse [Glandula pinealis] [Zirbeldrüse]
C71.1	Bösartige Neubildung: Frontallappen	C75.4	Bösartige Neubildung: Glomus caroticum
C71.2	Bösartige Neubildung: Temporallappen	C75.5	Bösartige Neubildung: Glomus aorticum und sonstige Paraganglien
C71.3	Bösartige Neubildung: Parietallappen	C79.3	Sekundäre bösartige Neubildung des Gehirns und der Hirnhäute
C71.4	Bösartige Neubildung: Okzipitallappen	C79.4	Sekundäre bösartige Neubildung sonstiger und nicht näher bezeichneter Teile des Nervensystems
C71.5	Bösartige Neubildung: Hirnventrikel	Q67.2	Dolichocephalie
C71.6	Bösartige Neubildung: Zerebellum	Q67.3	Plagiocephalie
C71.7	Bösartige Neubildung: Hirnstamm	Q75.0	Kraniosynostose
C71.8	Bösartige Neubildung: Gehirn, mehrere Teilbereiche überlappend	Q75.1	Dysostosis craniofacialis
C71.9	Bösartige Neubildung: Gehirn, nicht näher bezeichnet	Q75.2	Hypertelorismus
C72.0	Bösartige Neubildung: Rückenmark	Q75.3	Makrocephalie
C72.1	Bösartige Neubildung: Cauda equina		
C72.2	Bösartige Neubildung: Nn. olfactorii [I. Hirnnerv]		
C72.3	Bösartige Neubildung: N. opticus [II. Hirnnerv]		

Q75.8 Sonstige näher bezeichnete angeborene Fehlbildungen der Schädel- und Gesichtsschädelknochen

Q75.9 Angeborene Fehlbildung der Schädel- und Gesichtsschädelknochen, nicht näher bezeichnet

Prozedur B09-2

- 01.11.10 ↔ Stereotaktische geschlossene [perkutane] [Nadel-] Biopsie an den Hirnhäuten
 01.11.99 ↔ Geschlossene [perkutane] [Nadel-] Biopsie an den Hirnhäuten, sonstige
 01.12.00 ↔ Offene Biopsie an den Hirnhäuten, n.n.bez.
 01.12.00 ↔ Offene Biopsie an den Hirnhäuten, n.n.bez.
 01.12.10 ↔ Stereotaktische offene Biopsie an den Hirnhäuten
 01.12.10 ↔ Stereotaktische offene Biopsie an den Hirnhäuten
 01.12.99 ↔ Offene Biopsie an den Hirnhäuten, sonstige
 01.12.99 ↔ Offene Biopsie an den Hirnhäuten, sonstige
 01.13.10 ↔ Stereotaktische geschlossene [perkutane] [Nadel-] Biopsie am Gehirn
 01.13.99 ↔ Geschlossene [perkutane] [Nadel-] Biopsie am Gehirn, sonstige
 01.14.00 ↔ Offene Biopsie am Gehirn, n.n.bez.
 01.14.00 ↔ Offene Biopsie am Gehirn, n.n.bez.
 01.14.10 ↔ Stereotaktische offene Biopsie am Gehirn
 01.14.10 ↔ Stereotaktische offene Biopsie am Gehirn
 01.14.99 ↔ Offene Biopsie am Gehirn, sonstige
 01.14.99 ↔ Offene Biopsie am Gehirn, sonstige
 01.15 ↔ Biopsie am Schädel
 01.15 ↔ Biopsie am Schädel
 01.18.10 ↔ Geschlossene Biopsie an intrakraniellm Blutgefäss
 01.18.11 ↔ Stereotaktische geschlossene Biopsie an intrakraniellm Blutgefäss
 01.18.19 ↔ Geschlossene Biopsie an intrakraniellm Blutgefäss, sonstige
 01.18.20 ↔ Offene Biopsie an intrakraniellm Blutgefäss
 01.18.21 ↔ Stereotaktische offene Biopsie an intrakraniellm Blutgefäss
 01.18.29 ↔ Offene Biopsie an intrakraniellm Blutgefäss, sonstige
 01.21 ↔ Inzision und Drainage an den kranialen Sinus
 01.24.00 ↔ Sonstige Kraniotomie, n.n.bez.
 01.24.20 ↔ Kraniotomie der Kalotte als Zugang, n.n.bez.
 01.24.21 ↔ Bohrlochreparation der Kalotte als Zugang
 01.24.22 ↔ Stereotaktisch geführte Schädelöffnung über die Kalotte als Zugang
 01.24.29 ↔ Kraniotomie der Kalotte als Zugang, sonstige
 01.24.30 ↔ Zugang zur Schädelbasis, n.n.bez.
 01.25.00 ↔ Sonstige Kraniektomie, n.n.bez.
 01.26 ↔ Einsetzen und Ersetzen eines Katheters in die Schädelhöhle oder Hirngewebe
 01.28 ↔ Einsetzen von intrakraniellen Katheter(n) via Bohrloch(löcher)
 01.29.00 ↔ Revision ohne Ersatz von Katheter(n) aus Schädelhöhle oder Hirngewebe, n.n.bez.
 01.29.10 ↔ Stereotaktische Revision ohne Ersatz von intrazerebralen Kathetern zur intraventrikulären Infusion
 01.29.99 ↔ Revision ohne Ersatz von Katheter(n) aus Schädelhöhle oder Hirngewebe, sonstige
 01.31.00 ↔ Inzision an den Hirnhäuten, n.n.bez.
 01.31.00 ↔ Inzision an den Hirnhäuten, n.n.bez.
 01.31.10 ↔ Inzision an den Hirnhäuten zur Entleerung eines subduralen Hämatoms (Hygroms)
 01.31.10 ↔ Inzision an den Hirnhäuten zur Entleerung eines subduralen Hämatoms (Hygroms)
 01.31.11 ↔ Inzision an den Hirnhäuten zur Entleerung eines subduralen Empyems
 01.31.11 ↔ Inzision an den Hirnhäuten zur Entleerung eines subduralen Empyems
 01.31.20 ↔ Inzision an den Hirnhäuten zur Drainage von subduraler und subarachnoidaler Flüssigkeit
 01.31.20 ↔ Inzision an den Hirnhäuten zur Drainage von subduraler und subarachnoidaler Flüssigkeit
 01.31.99 ↔ Inzision an den Hirnhäuten, sonstige
 01.31.99 ↔ Inzision an den Hirnhäuten, sonstige
 01.39.00 ↔ Sonstige Inzision am Gehirn, n.n.bez.
 01.39.19 ↔ Sonstige Inzision am Gehirn, Entleerung von sonstiger intrazerebraler Flüssigkeit
 01.39.29 ↔ Sonstige Inzision am Gehirn, Stereotaktische Entleerung sonstiger intrakranieller Flüssigkeit
 01.39.30 ↔ Sonstige Inzision am Gehirn, Entfernung eines intrazerebralen Fremdkörpers
 01.39.40 ↔ Anlegen einer externen Drainage am Liquorsystem (z. B. ventrikulär, zisternal, subdural)
 01.39.41 ↔ Anlegen eines Reservoirs am Liquorsystem (z. B. ventrikulär, zisternal, subdural)
 01.39.42 ↔ Entfernen eines Reservoirs am Liquorsystem (z. B. ventrikulär, zisternal, subdural)
 01.39.99 ↔ Sonstige Inzision am Gehirn, sonstige
 01.6X.21 ↔ Exzision und Destruktion von sonstigem erkrankten Gewebe an der Kalotte
 02.01 ↔ Eröffnen einer Schädelnaht
 02.02 ↔ Elevation von Frakturfragmenten vom Schädel
 02.03 ↔ Bildung eines Schädelknochenlappens
 02.04.00 ↔ Knochentransplantation an den Schädel, n.n.bez.
 02.04.10 ↔ Knochentransplantation an den Schädel, Schädeldach
 02.04.99 ↔ Knochentransplantation an den Schädel, sonstige
 02.05.00 ↔ Einsetzen einer Schädelknochenplatte, n.n.bez.
 02.05.10 ↔ Einsetzen eines CAD-Implantats an Hirnschädel ohne Beteiligung des Gesichtsschädels, einfacher Defekt
 02.05.11 ↔ Einsetzen eines CAD-Implantats an Hirnschädel ohne Beteiligung des Gesichtsschädels, grosser oder komplexer Defekt
 02.05.20 ↔ Einsetzen eines CAD-Implantats an Hirnschädel mit Beteiligung von Orbita, Temporalregion oder frontalem Sinus, bis zu 2 Regionen
 02.05.30 ↔ Einsetzen eines CAD-Implantats an Hirnschädel mit Beteiligung multipler Regionen des Gesichtsschädels, ab 3 Regionen
 02.05.41 ↔ Wiedereinsetzen einer autologen Schädelknochenplatte
 02.05.99 ↔ Einsetzen einer Schädelknochenplatte, sonstige
 02.06.00 ↔ Sonstige Osteoplastik am Schädel, n.n.bez.
 02.06.10 ↔ Frontoorbitale Kranioplastik zur Verlagerung
 02.06.20 ↔ Rekonstruktion des Hirnschädels ohne Beteiligung des Gesichtsschädels, mit einfachem Implantat (Knochenzement, alloplastisches Material)
 02.06.30 ↔ Rekonstruktion von Hirn- und Gesichtsschädel, mit einfachem Implantat (Knochenzement, alloplastisches Material)
 02.06.99 ↔ Sonstige Osteoplastik am Schädel, sonstige
 02.07 ↔ Entfernen einer Schädelknochenplatte
 02.13 ↔ Ligatur eines Gefässes der Hirnhäute
 02.14 ↔ Exzision am Plexus chorioideus
 02.31 ↔ Ventrikelshunt zu Strukturen in Kopf und Hals
 02.32 ↔ Ventrikelshunt zum Kreislaufsystem
 02.33 ↔ Ventrikelshunt zur Thoraxhöhle
 02.34 ↔ Ventrikelshunt zu Bauchhöhle und Bauchorganen
 02.35 ↔ Ventrikelshunt zum Harnwegssystem
 02.39 ↔ Sonstige Operationen zum Einrichten einer Ventrikeldrainage
 02.41.00 ↔ Spülung und Exploration eines Ventrikelshunts, n.n.bez.

02.41.10 ↔	Spülung und Exploration eines Ventrikelshunts, zentraler Teil	16.52.10 ↔	Exenteration der Orbita mit therapeutischem Entfernen von Orbitaknochen, mit Erhalt der Lidhaut
02.41.20 ↔	Spülung und Exploration eines Ventrikelshunts, peripherer Teil	16.52.11 ↔	Exenteration der Orbita mit therapeutischem Entfernen von Orbitaknochen, ohne Erhalt der Lidhaut
02.41.99 ↔	Spülung und Exploration eines Ventrikelshunts, sonstige	16.52.99 ↔	Exenteration der Orbita mit therapeutischem Entfernen von Orbitaknochen, sonstige
02.42.00 ↔	Ersetzen eines Ventrikelshunts, n.n.bez.	16.59.00 ↔	Sonstige Exenteration der Orbita, n.n.bez.
02.42.10 ↔	Ersetzen eines Ventrikelshunts, zentraler Teil	16.59.10 ↔	Sonstige Exenteration der Orbita, mit Erhalt der Lidhaut
02.42.20 ↔	Ersetzen eines Ventrikelshunts, peripherer Teil	16.59.11 ↔	Sonstige Exenteration der Orbita, ohne Erhalt der Lidhaut
02.42.99 ↔	Ersetzen eines Ventrikelshunts, sonstige	16.59.99 ↔	Sonstige Exenteration der Orbita, sonstige
02.43 ↔	Entfernen eines Ventrikelshunts	16.63 ↔	Revision einer E nukleationstasche mit Transplantat
02.91 ↔	Lösung von kortikalen Adhäsionen	16.64 ↔	Sonstige Revision einer E nukleationstasche
02.92 ↔	Plastische Rekonstruktion am Gehirn	16.66 ↔	Sonstige Revision einer Exenterationshöhle
02.93.40 ↔	Revision ohne Ersatz der Elektroden zur intrakraniellen Neurostimulation, n.n.bez.	16.89 ↔	Versorgung einer Verletzung von Orbita und Augapfel, sonstige
02.93.41 ↔	Revision ohne Ersatz der Elektroden zur intrakraniellen Neurostimulation, stereotaktisch, permanentes Einzelelektrodensystem zur Dauerstimulation	16.92 ↔	Exzision einer Orbitaläsion
02.93.42 ↔	Revision ohne Ersatz der Elektroden zur intrakraniellen Neurostimulation, stereotaktisch, permanentes Mehrelektrodensystem zur Dauerstimulation	16.98.10 ↔	Rekonstruktion der Orbita, n.n.bez.
02.93.49 ↔	Revision ohne Ersatz der Elektroden zur intrakraniellen Neurostimulation, sonstige	16.98.11 ↔	Rekonstruktion der Orbitawand mit mikrovaskulärem Lappen
02.93.51 ↔	Entfernen der Elektroden zur intrakraniellen Neurostimulation	16.98.19 ↔	Sonstige Rekonstruktion der Orbitawand
02.96 ↔	Einsetzen einer sphenoidalen Elektrode	16.98.20 ↔	Knöcherne Dekompression der Orbita
02.99.10 ↔	Stereotaktische Eingriffe am Liquorsystem	18.71.00 ↔	Ohrmuschel aufbau, n.n.bez.
02.99.11 ↔	Stereotaktische Implantation und Explantation von radioaktivem Material als selbstständiger Eingriff	18.71.10 ↔	Ohrmuschel aufbau, partiell, n.n.bez.
02.99.12 ↔	Stereotaktische Implantation von Gewebe an Schädel, Gehirn und Hirnhäuten	18.71.11 ↔	Ohrmuschel aufbau, partiell mit Gewebeexpander
02.99.13 ↔	Stereotaktische Instillation von Medikamenten als selbstständiger Eingriff	18.71.12 ↔	Ohrmuschel aufbau, partiell mit Galealappen
02.99.14 ↔	Stereotaktische Implantation, Revision oder Wechsel von intrazerebralen Kathetern zur intraventrikulären Infusion	18.71.13 ↔	Ohrmuschel aufbau, partiell mit Knorpeltransplantat
02.99.20 ↔	Umwandlung eines Liquorshunts (oder Hirnwasserableitung) in eine Mehrfachableitung	18.71.14 ↔	Ohrmuschel aufbau, partiell mit mikrovaskulärem Lappen
02.99.29 ↔	Sonstige Revision und Entfernung von Liquorableitungen	18.71.19 ↔	Ohrmuschel aufbau, partiell, sonstige
02.99.30 ↔	Implantation oder Wechsel einer intrakraniellen Messsonde	18.71.20 ↔	Ohrmuschel aufbau, total, n.n.bez.
02.99.31 ↔	Revision ohne Ersatz einer intrakraniellen Messsonde	18.71.21 ↔	Ohrmuschel aufbau, total mit Gewebeexpander
02.99.40 ↔	Implantation oder Wechsel einer Neuroprothese	18.71.22 ↔	Ohrmuschel aufbau, total mit Galealappen
02.99.41 ↔	Revision ohne Ersatz einer Neuroprothese	18.71.23 ↔	Ohrmuschel aufbau, total mit Knorpeltransplantat
02.99.50 ↔	Implantation und Entfernung eines Katheter-Ballon-Systems zur intrazerebralen Brachytherapie	18.71.24 ↔	Ohrmuschel aufbau, total mit mikrovaskulärem Lappen
02.99.90 ↔	Sonstige stereotaktische Operationen an Schädel, Gehirn und Hirnhäuten	18.71.29 ↔	Ohrmuschel aufbau, total, sonstige
04.07.20 ↔	Sonstige Exzision oder Avulsion von intrakraniellen Nerven	18.71.30 ↔	Implantation von alloplastischen Materialien beim Aufbau einer Ohrmuschel
15.7 ↔	Versorgung eines Traumas an einem äusseren Augenmuskel	18.71.99 ↔	Ohrmuschel aufbau, sonstige
16.01 ↔	Orbitotomie mit Knochenlappen	19.11 ↔	Stapedektomie und Stapesplastik mit Einpassen einer Stapesprothese
16.02 ↔	Orbitotomie mit Einsetzen eines orbitalen Implantats	19.19.00 ↔	Sonstige Stapedektomie und Stapesplastiken, n.n.bez.
16.09 ↔	Orbitotomie, sonstige	19.19.10 ↔	Stapedotomie mit Einpassen einer autogenen Stapesprothese (Inkus-Stapedotomie)
16.23.11 ↔	Biopsie an Orbita, offen chirurgisch	19.19.11 ↔	Stapedotomie mit Einpassen einer alloplastischen Stapesprothese (Inkus-Stapedotomie)
16.51.00 ↔	Exenteration der Orbita mit Entfernen benachbarter Strukturen, n.n.bez.	19.19.12 ↔	Malleo-Stapedotomie
16.51.10 ↔	Exenteration der Orbita mit Entfernen benachbarter Strukturen, mit Erhalt der Lidhaut	19.19.99 ↔	Sonstige Stapedektomie und Stapesplastiken, sonstige
16.51.11 ↔	Exenteration der Orbita mit Entfernen benachbarter Strukturen, ohne Erhalt der Lidhaut	19.21 ↔	Revision einer Stapedotomie, Stapedektomie und Stapesplastik mit Inkus-Ersatz
16.51.99 ↔	Exenteration der Orbita mit Entfernen benachbarter Strukturen, sonstige	19.29.00 ↔	Sonstige Revision einer Stapedotomie, Stapedektomie und Stapesplastik, n.n.bez.
16.52.00 ↔	Exenteration der Orbita mit therapeutischem Entfernen von Orbitaknochen, n.n.bez.	19.29.10 ↔	Sonstige Revision einer Stapedotomie und Stapedektomie mit Stapesprothese
		19.29.11 ↔	Sonstige Revision einer Stapedotomie und Stapedektomie mit autogener Stapesprothese
		19.29.12 ↔	Sonstige Revision einer Stapedotomie und Stapedektomie mit alloplastischer Stapesprothese
		19.29.13 ↔	Sonstige Revision einer Stapesplastik (ohne Inkus-Ersatz)
		19.29.99 ↔	Sonstige Revision einer Stapedotomie, Stapedektomie und Stapesplastik, sonstige
		19.52 ↔	Tympanoplastik Typ II
		19.53 ↔	Tympanoplastik Typ III
		19.54 ↔	Tympanoplastik Typ IV
		19.55 ↔	Tympanoplastik Typ V

19.56.00 ↔	Tympanoplastik und Ossikuloplastik, n.n.bez.	20.99.20 ↔	Verschluss einer Labyrinthfistel
19.56.10 ↔	Tympanoplastik mit Antrotomie, Attikotomie, Attikoantrotomie oder Mastoidektomie, ohne Implantation einer Prothese oder mit Implantation eines autogenen Ossikels	20.99.30 ↔	Entfernung eines Kochleaimplantats oder implantierbaren Hörgerätes
19.56.11 ↔	Tympanoplastik mit Antrotomie, Attikotomie, Attikoantrotomie oder Mastoidektomie, mit Implantation einer alloplastischen, allogenen oder xenogenen Prothese	20.99.99 ↔	Sonstige Operationen an Innen- und Mittelohr, sonstige
19.56.20 ↔	Tympanoplastik mit Anlage einer Ohrradikalhöhle (offene Kavität), ohne Implantation einer Prothese oder mit Implantation eines autogenen Ossikels	22.2X.10 ↔	Infundibulotomie ohne Fensterung des Sinus maxillaris
19.56.21 ↔	Tympanoplastik mit Anlage einer Ohrradikalhöhle (offene Kavität), mit Implantation einer alloplastischen, allogenen oder xenogenen Prothese	22.2X.11 ↔	Infundibulotomie mit Fensterung des Sinus maxillaris
19.56.99 ↔	Tympanoplastik und Ossikuloplastik, sonstige	22.31 ↔	Radikale Operation des Sinus maxillaris
19.6 ↔	Revision einer Tympanoplastik	22.41.00 ↔	Sinusotomie des Sinus frontalis, n.n.bez.
20.01 ↔	Myringotomie mit Paukenröhrcheneinlage	22.41.10 ↔	Sinusotomie des Sinus frontalis von aussen
20.23.00 ↔	Inzision am Mittelohr, n.n.bez.	22.41.11 ↔	Sinusotomie des Sinus frontalis, endonasal
20.23.10 ↔	Antrotomie	22.41.12 ↔	Sinusotomie des Sinus frontalis, Anlage einer Mediandrainage
20.23.11 ↔	Attikotomie	22.41.99 ↔	Sinusotomie des Sinus frontalis, sonstige
20.23.12 ↔	Tympanotomie mit Abdichtung der runden und/oder ovalen Fenstermembran	22.42.00 ↔	Sinusektomie des Sinus frontalis, n.n.bez.
20.23.13 ↔	Explorative Tympanotomie	22.42.10 ↔	Osteoplastische Operation des Sinus frontalis mit Obliteration
20.23.99 ↔	Inzision am Mittelohr, sonstige	22.42.11 ↔	Osteoplastische Operation des Sinus frontalis ohne Obliteration
20.41 ↔	Einfache Mastoidektomie	22.42.99 ↔	Sinusektomie des Sinus frontalis, sonstige
20.42 ↔	Radikale Mastoidektomie	22.51 ↔	Ethmoidotomie
20.43.00 ↔	Mastoidektomie, mit Freilegung des Fazialiskanals, n.n.bez.	22.52 ↔	Sphenoidotomie
20.43.11 ↔	Mastoidektomie, mit Freilegung des Fazialiskanals, ohne Dekompression des Nerven	22.53 ↔	Inzision an mehreren Sinus paranasales
20.43.12 ↔	Mastoidektomie, mit Freilegung des Fazialiskanals, mit Dekompression des Nerven	22.61 ↔	Exzision einer Läsion am Sinus maxillaris durch den Zugang nach Caldwell-Luc
20.44.11 ↔	Mastoidektomie, subtotale Resektion des Felsenbeins [subtotale Petrosektomie], ohne Obliteration	22.62.00 ↔	Exzision einer Läsion am Sinus maxillaris durch anderen Zugang, n.n.bez.
20.44.12 ↔	Mastoidektomie, subtotale Resektion des Felsenbeins [subtotale Petrosektomie], mit Obliteration von Fettgewebe	22.62.10 ↔	Exzision einer Läsion am Sinus maxillaris, endoskopisch, n.n.bez.
20.44.13 ↔	Mastoidektomie, subtotale Resektion des Felsenbeins [subtotale Petrosektomie], mit Obliteration von Muskelgewebe	22.62.11 ↔	Endonasale Resektion der medialen Wand des Sinus maxillaris
20.44.14 ↔	Mastoidektomie, subtotale Resektion des Felsenbeins [subtotale Petrosektomie], mit Obliteration von Fett- sowie Muskelgewebe	22.62.19 ↔	Exzision einer Läsion am Sinus maxillaris, endoskopisch, sonstige
20.45.11 ↔	Mastoidektomie, partielle Resektion des Felsenbeins, ohne Obliteration	22.62.20 ↔	Exzision einer Läsion am Sinus maxillaris, offen chirurgisch, n.n.bez.
20.45.12 ↔	Mastoidektomie, partielle Resektion des Felsenbeins, mit Obliteration von Fettgewebe	22.62.21 ↔	Mediale Resektion der Kieferhöhlenwand, offen chirurgisch
20.45.13 ↔	Mastoidektomie, partielle Resektion des Felsenbeins, mit Obliteration von Muskelgewebe	22.62.29 ↔	Exzision einer Läsion am Sinus maxillaris, offen chirurgisch, sonstige
20.45.14 ↔	Mastoidektomie, partielle Resektion des Felsenbeins, mit Obliteration von Fett- sowie Muskelgewebe	22.62.99 ↔	Exzision einer Läsion am Sinus maxillaris durch anderen Zugang, sonstige
20.45.15 ↔	Styloidektomie	22.63.00 ↔	Ethmoidektomie, n.n.bez.
20.51.10 ↔	Exzision einer Läsion an der Paukenhöhle	22.63.10 ↔	Ethmoidektomie von aussen
20.51.11 ↔	Exzision einer Läsion an der Pyramidenspitze	22.63.11 ↔	Ethmoidektomie, endonasal oder transmaxillär
20.51.12 ↔	Exzision einer Läsion an der Otobasis	22.63.99 ↔	Ethmoidektomie, sonstige
20.51.99 ↔	Exzision einer Läsion am Mittelohr, sonstige	22.64 ↔	Sphenoidektomie
20.79.00 ↔	Sonstige Inzision, Exzision und Destruktion am Innenohr, n.n.bez.	22.79.00 ↔	Sonstige Rekonstruktion eines Sinus paranasales, n.n.bez.
20.79.10 ↔	Exzision einer Läsion am Labyrinth	22.79.10 ↔	Rekonstruktion des Os frontale
20.79.11 ↔	Kochleosaccotomie	22.79.11 ↔	Rekonstruktion oder Kranialisierung einer Wand des Sinus frontalis
20.79.20 ↔	Labyrinthektomie, transtympanal	22.79.19 ↔	Sonstige Rekonstruktion eines Sinus paranasales, sonstige
20.79.21 ↔	Labyrinthektomie, transmastoidal	38.01 ↔	Inzision von intrakraniellen Gefässen
20.79.22 ↔	Labyrinthdestruktion, transtympanal	38.81 ↔	Sonstiger chirurgischer Verschluss von intrakraniellen Gefässen
20.79.23 ↔	Labyrinthdestruktion, transmastoidal	39.B1.11 ↔	(Perkutan-)transluminale Implantation von Stents ohne Medikamentenfreisetzung, intrakranielle Gefässe
20.79.99 ↔	Sonstige Inzision, Exzision und Destruktion am Innenohr, sonstige	39.B2.11 ↔	(Perkutan-)transluminale Implantation von Stents mit Medikamentenfreisetzung, intrakranielle Gefässe
20.92 ↔	Revision einer Mastoidektomie	39.B3.11 ↔	(Perkutan-)transluminale Implantation von gecoverten Stents ohne Medikamentenfreisetzung, intrakranielle Gefässe
20.99.10 ↔	Implantation von Knochenverankerungen am Felsenbein, Mittel- oder Innenohr	39.B4.11 ↔	(Perkutan-)transluminale Implantation von gecoverten Stents mit Medikamentenfreisetzung, intrakranielle Gefässe
		39.B5.11 ↔	(Perkutan-)transluminale Implantation von ungecoverten Cheatham-Platinum-Stents, intrakranielle Gefässe

39.B6.11 ↔	(Perkutan-)transluminale Implantation von gecoverten Cheatham-Platinum-Stents, intrakranielle Gefässe	76.79.10 ↔	Sonstige offene Reposition einer Fraktur des Orbitadaches
39.B7.11 ↔	(Perkutan-)transluminale Implantation von ungecoverten grosslumige Stents, intrakranielle Gefässe	76.79.11 ↔	Sonstige offene Reposition einer Fraktur der lateralen Orbitawand
39.B8.11 ↔	(Perkutan-)transluminale Implantation von gecoverten grosslumige Stents, intrakranielle Gefässe	76.79.19 ↔	Sonstige offene Reposition einer sonstigen Orbitafraktur
39.BE ↔	(Perkutan-)transluminale Implantation eines selbstexpandierenden Bifurkationsstents, intrakraniell	76.79.20 ↔	Sonstige offene Reposition einer Stirnhöhlenwandfraktur
39.BF.11 ↔	(Perkutan-)transluminale Implantation von selbstexpandierenden Mikrostenstents, intrakranielle Gefässe	76.79.30 ↔	Sonstige offene Reposition einer nasoethmoidalen Mittelgesichtsfraktur
76.70 ↔	Reposition einer Gesichtsschädelfraktur, n.n.bez.	76.79.31 ↔	Sonstige offene Reposition einer zentrolateralen Mittelgesichtsfraktur
76.72 ↔	Offene Reposition einer Jochbein- und Jochbogenfraktur	76.79.39 ↔	Sonstige offene Reposition einer sonstigen lateralen Mittelgesichtsfraktur
76.78.11 ↔	Endoskopische Reposition einer Stirnhöhlenvorderwandfraktur	76.79.40 ↔	Sonstige offene Reposition kombinierter Mittelgesichtsfrakturen (Mehrfachfraktur)
76.78.21 ↔	Endoskopische Reposition einer Orbitafraktur	76.79.99 ↔	Sonstige offene Reposition einer Gesichtsschädelfraktur, sonstige
76.79.00 ↔	Sonstige offene Reposition einer Gesichtsschädelfraktur, n.n.bez.	76.97 ↔	Entfernen von internem Osteosynthesematerial vom Gesichtsschädelknochen
		86.82 ↔	Rhytidektomie am Gesicht

Prozedur B09-3

99.B7.12 ‡↔	Intensivmedizinische Komplexbehandlung, 120 bis 184 Aufwandspunkte	99.B7.42 ‡↔	Intensivmedizinische Komplexbehandlung im Kindesalter (Basisprozedur), 66 bis 130 Aufwandspunkte
99.B7.13 ‡↔	Intensivmedizinische Komplexbehandlung, 185 bis 360 Aufwandspunkte	99.B7.43 ‡↔	Intensivmedizinische Komplexbehandlung im Kindesalter (Basisprozedur), 131 bis 196 Aufwandspunkte
99.B7.14 ‡↔	Intensivmedizinische Komplexbehandlung, 361 bis 552 Aufwandspunkte	99.B7.44 ‡↔	Intensivmedizinische Komplexbehandlung im Kindesalter (Basisprozedur), 197 bis 392 Aufwandspunkte
99.B7.15 ‡↔	Intensivmedizinische Komplexbehandlung, 553 bis 828 Aufwandspunkte	99.B7.45 ‡↔	Intensivmedizinische Komplexbehandlung im Kindesalter (Basisprozedur), 393 bis 588 Aufwandspunkte
99.B7.16 ‡↔	Intensivmedizinische Komplexbehandlung, 829 bis 1104 Aufwandspunkte	99.B7.46 ‡↔	Intensivmedizinische Komplexbehandlung im Kindesalter (Basisprozedur), 589 bis 784 Aufwandspunkte
99.B7.17 ‡↔	Intensivmedizinische Komplexbehandlung, 1105 bis 1380 Aufwandspunkte	99.B7.47 ‡↔	Intensivmedizinische Komplexbehandlung im Kindesalter (Basisprozedur), 785 bis 980 Aufwandspunkte
99.B7.18 ‡↔	Intensivmedizinische Komplexbehandlung, 1381 bis 1656 Aufwandspunkte	99.B7.48 ‡↔	Intensivmedizinische Komplexbehandlung im Kindesalter (Basisprozedur), 981 bis 1176 Aufwandspunkte
99.B7.1A ‡↔	Intensivmedizinische Komplexbehandlung, 1657 bis 1932 Aufwandspunkte	99.B7.4A ‡↔	Intensivmedizinische Komplexbehandlung im Kindesalter (Basisprozedur), 1177 bis 1470 Aufwandspunkte
99.B7.1B ‡↔	Intensivmedizinische Komplexbehandlung, 1933 bis 2208 Aufwandspunkte	99.B7.4B ‡↔	Intensivmedizinische Komplexbehandlung im Kindesalter (Basisprozedur), 1471 bis 1764 Aufwandspunkte
99.B7.1C ‡↔	Intensivmedizinische Komplexbehandlung, 2209 bis 2484 Aufwandspunkte	99.B7.4C ‡↔	Intensivmedizinische Komplexbehandlung im Kindesalter (Basisprozedur), 1765 bis 2058 Aufwandspunkte
99.B7.1D ‡↔	Intensivmedizinische Komplexbehandlung, 2485 bis 2760 Aufwandspunkte	99.B7.4D ‡↔	Intensivmedizinische Komplexbehandlung im Kindesalter (Basisprozedur), 2059 bis 2352 Aufwandspunkte
99.B7.1E ‡↔	Intensivmedizinische Komplexbehandlung, 2761 bis 3220 Aufwandspunkte	99.B7.4E ‡↔	Intensivmedizinische Komplexbehandlung im Kindesalter (Basisprozedur), 2353 bis 2646 Aufwandspunkte
99.B7.1F ‡↔	Intensivmedizinische Komplexbehandlung, 3221 bis 3680 Aufwandspunkte	99.B7.4F ‡↔	Intensivmedizinische Komplexbehandlung im Kindesalter (Basisprozedur), 2647 bis 2940 Aufwandspunkte
99.B7.1G ‡↔	Intensivmedizinische Komplexbehandlung, 3681 bis 4600 Aufwandspunkte	99.B7.4G ‡↔	Intensivmedizinische Komplexbehandlung im Kindesalter (Basisprozedur), 2941 bis 3430 Aufwandspunkte
99.B7.1H ‡↔	Intensivmedizinische Komplexbehandlung, 4601 bis 5520 Aufwandspunkte		
99.B7.1I ‡↔	Intensivmedizinische Komplexbehandlung, 5521 bis 7360 Aufwandspunkte		
99.B7.1J ‡↔	Intensivmedizinische Komplexbehandlung, 7361 bis 9200 Aufwandspunkte		
99.B7.1K ‡↔	Intensivmedizinische Komplexbehandlung, 9201 bis 11040 Aufwandspunkte		
99.B7.1L ‡↔	Intensivmedizinische Komplexbehandlung, 11041 bis 13800 Aufwandspunkte		
99.B7.1M ‡↔	Intensivmedizinische Komplexbehandlung, 13801 bis 16560 Aufwandspunkte		
99.B7.1N ‡↔	Intensivmedizinische Komplexbehandlung, 16561 bis 19320 Aufwandspunkte		
99.B7.1O ‡↔	Intensivmedizinische Komplexbehandlung, 19321 und mehr Aufwandspunkte		

- 99.B7.4H †↔ Intensivmedizinische Komplexbehandlung im Kindesalter (Basisprozedur), 3431 bis 3920 Aufwandspunkte
- 99.B7.4I †↔ Intensivmedizinische Komplexbehandlung im Kindesalter (Basisprozedur), 3921 bis 4410 Aufwandspunkte
- 99.B7.4J †↔ Intensivmedizinische Komplexbehandlung im Kindesalter (Basisprozedur), 4411 bis 4900 Aufwandspunkte
- 99.B7.4K †↔ Intensivmedizinische Komplexbehandlung im Kindesalter (Basisprozedur), 4901 bis 5880 Aufwandspunkte
- 99.B7.4L †↔ Intensivmedizinische Komplexbehandlung im Kindesalter (Basisprozedur), 5881 bis 6860 Aufwandspunkte
- 99.B7.4M †↔ Intensivmedizinische Komplexbehandlung im Kindesalter (Basisprozedur), 6861 bis 7840 Aufwandspunkte
- 99.B7.4N †↔ Intensivmedizinische Komplexbehandlung im Kindesalter (Basisprozedur), 7841 bis 9800 Aufwandspunkte
- 99.B7.4O †↔ Intensivmedizinische Komplexbehandlung im Kindesalter (Basisprozedur), 9801 bis 11760 Aufwandspunkte
- 99.B7.4P †↔ Intensivmedizinische Komplexbehandlung im Kindesalter (Basisprozedur), 11761 bis 13720 Aufwandspunkte
- 99.B7.4Q †↔ Intensivmedizinische Komplexbehandlung im Kindesalter (Basisprozedur), 13721 bis 16660 Aufwandspunkte
- 99.B7.4R †↔ Intensivmedizinische Komplexbehandlung im Kindesalter (Basisprozedur), 16661 bis 19600 Aufwandspunkte
- 99.B7.4S †↔ Intensivmedizinische Komplexbehandlung im Kindesalter (Basisprozedur), 19601 und mehr Aufwandspunkte
- 99.B7.52 †↔ Intensivmedizinische Komplexbehandlung im Neugeborenenalter (Basisprozedur), 66 bis 130 Aufwandspunkte
- 99.B7.53 †↔ Intensivmedizinische Komplexbehandlung im Neugeborenenalter (Basisprozedur), 131 bis 196 Aufwandspunkte
- 99.B7.54 †↔ Intensivmedizinische Komplexbehandlung im Neugeborenenalter (Basisprozedur), 197 bis 392 Aufwandspunkte
- 99.B7.55 †↔ Intensivmedizinische Komplexbehandlung im Neugeborenenalter (Basisprozedur), 393 bis 588 Aufwandspunkte
- 99.B7.56 †↔ Intensivmedizinische Komplexbehandlung im Neugeborenenalter (Basisprozedur), 589 bis 784 Aufwandspunkte
- 99.B7.57 †↔ Intensivmedizinische Komplexbehandlung im Neugeborenenalter (Basisprozedur), 785 bis 980 Aufwandspunkte
- 99.B7.58 †↔ Intensivmedizinische Komplexbehandlung im Neugeborenenalter (Basisprozedur), 981 bis 1176 Aufwandspunkte
- 99.B7.5A †↔ Intensivmedizinische Komplexbehandlung im Neugeborenenalter (Basisprozedur), 1177 bis 1470 Aufwandspunkte
- 99.B7.5B †↔ Intensivmedizinische Komplexbehandlung im Neugeborenenalter (Basisprozedur), 1471 bis 1764 Aufwandspunkte
- 99.B7.5C †↔ Intensivmedizinische Komplexbehandlung im Neugeborenenalter (Basisprozedur), 1765 bis 2058 Aufwandspunkte
- 99.B7.5D †↔ Intensivmedizinische Komplexbehandlung im Neugeborenenalter (Basisprozedur), 2059 bis 2352 Aufwandspunkte
- 99.B7.5E †↔ Intensivmedizinische Komplexbehandlung im Neugeborenenalter (Basisprozedur), 2353 bis 2646 Aufwandspunkte
- 99.B7.5F †↔ Intensivmedizinische Komplexbehandlung im Neugeborenenalter (Basisprozedur), 2647 bis 2940 Aufwandspunkte
- 99.B7.5G †↔ Intensivmedizinische Komplexbehandlung im Neugeborenenalter (Basisprozedur), 2941 bis 3430 Aufwandspunkte
- 99.B7.5H †↔ Intensivmedizinische Komplexbehandlung im Neugeborenenalter (Basisprozedur), 3431 bis 3920 Aufwandspunkte
- 99.B7.5I †↔ Intensivmedizinische Komplexbehandlung im Neugeborenenalter (Basisprozedur), 3921 bis 4410 Aufwandspunkte
- 99.B7.5J †↔ Intensivmedizinische Komplexbehandlung im Neugeborenenalter (Basisprozedur), 4411 bis 4900 Aufwandspunkte
- 99.B7.5K †↔ Intensivmedizinische Komplexbehandlung im Neugeborenenalter (Basisprozedur), 4901 bis 5880 Aufwandspunkte
- 99.B7.5L †↔ Intensivmedizinische Komplexbehandlung im Neugeborenenalter (Basisprozedur), 5881 bis 6860 Aufwandspunkte
- 99.B7.5M †↔ Intensivmedizinische Komplexbehandlung im Neugeborenenalter (Basisprozedur), 6861 bis 7840 Aufwandspunkte
- 99.B7.5N †↔ Intensivmedizinische Komplexbehandlung im Neugeborenenalter (Basisprozedur), 7841 bis 9800 Aufwandspunkte
- 99.B7.5O †↔ Intensivmedizinische Komplexbehandlung im Neugeborenenalter (Basisprozedur), 9801 bis 11760 Aufwandspunkte
- 99.B7.5P †↔ Intensivmedizinische Komplexbehandlung im Neugeborenenalter (Basisprozedur), 11761 bis 13720 Aufwandspunkte
- 99.B7.5Q †↔ Intensivmedizinische Komplexbehandlung im Neugeborenenalter (Basisprozedur), 13721 bis 16660 Aufwandspunkte
- 99.B7.5R †↔ Intensivmedizinische Komplexbehandlung im Neugeborenenalter (Basisprozedur), 16661 bis 19600 Aufwandspunkte
- 99.B7.5S †↔ Intensivmedizinische Komplexbehandlung im Neugeborenenalter (Basisprozedur), 19601 und mehr Aufwandspunkte
- 99.B8.12 †↔ IMC-Komplexbehandlung des Erwachsenen, 120 bis 184 Aufwandspunkte
- 99.B8.13 †↔ IMC-Komplexbehandlung des Erwachsenen, 185 bis 360 Aufwandspunkte
- 99.B8.14 †↔ IMC-Komplexbehandlung des Erwachsenen, 361 bis 552 Aufwandspunkte
- 99.B8.15 †↔ IMC-Komplexbehandlung des Erwachsenen, 553 bis 828 Aufwandspunkte
- 99.B8.16 †↔ IMC-Komplexbehandlung des Erwachsenen, 829 bis 1104 Aufwandspunkte
- 99.B8.17 †↔ IMC-Komplexbehandlung des Erwachsenen, 1105 bis 1380 Aufwandspunkte
- 99.B8.18 †↔ IMC-Komplexbehandlung des Erwachsenen, 1381 bis 1656 Aufwandspunkte
- 99.B8.1A †↔ IMC-Komplexbehandlung des Erwachsenen, 1657 bis 1932 Aufwandspunkte
- 99.B8.1B †↔ IMC-Komplexbehandlung des Erwachsenen, 1933 bis 2208 Aufwandspunkte
- 99.B8.1C †↔ IMC-Komplexbehandlung des Erwachsenen, 2209 bis 2484 Aufwandspunkte
- 99.B8.1D †↔ IMC-Komplexbehandlung des Erwachsenen, 2485 bis 2760 Aufwandspunkte
- 99.B8.1E †↔ IMC-Komplexbehandlung des Erwachsenen, 2761 bis 3220 Aufwandspunkte
- 99.B8.1F †↔ IMC-Komplexbehandlung des Erwachsenen, 3221 bis 3680 Aufwandspunkte

99.B8.1G †↔ IMC-Komplexbehandlung des Erwachsenen, 3681 bis 4600 Aufwandspunkte	99.B8.54 †↔ IMC-Komplexbehandlung im Neugeborenenalter, 197 bis 392 Aufwandspunkte
99.B8.1H †↔ IMC-Komplexbehandlung des Erwachsenen, 4601 bis 5520 Aufwandspunkte	99.B8.55 †↔ IMC-Komplexbehandlung im Neugeborenenalter, 393 bis 588 Aufwandspunkte
99.B8.1I †↔ IMC-Komplexbehandlung des Erwachsenen, 5521 bis 7360 Aufwandspunkte	99.B8.56 †↔ IMC-Komplexbehandlung im Neugeborenenalter, 589 bis 784 Aufwandspunkte
99.B8.1J †↔ IMC-Komplexbehandlung des Erwachsenen, 7361 bis 9200 Aufwandspunkte	99.B8.57 †↔ IMC-Komplexbehandlung im Neugeborenenalter, 785 bis 980 Aufwandspunkte
99.B8.1K †↔ IMC-Komplexbehandlung des Erwachsenen, 9201 bis 11040 Aufwandspunkte	99.B8.58 †↔ IMC-Komplexbehandlung im Neugeborenenalter, 981 bis 1176 Aufwandspunkte
99.B8.1L †↔ IMC-Komplexbehandlung des Erwachsenen, 11041 bis 13800 Aufwandspunkte	99.B8.5A †↔ IMC-Komplexbehandlung im Neugeborenenalter, 1177 bis 1470 Aufwandspunkte
99.B8.1M †↔ IMC-Komplexbehandlung des Erwachsenen, 13801 bis 16560 Aufwandspunkte	99.B8.5B †↔ IMC-Komplexbehandlung im Neugeborenenalter, 1471 bis 1764 Aufwandspunkte
99.B8.1N †↔ IMC-Komplexbehandlung des Erwachsenen, 16561 bis 19320 Aufwandspunkte	99.B8.5C †↔ IMC-Komplexbehandlung im Neugeborenenalter, 1765 bis 2058 Aufwandspunkte
99.B8.1O †↔ IMC-Komplexbehandlung des Erwachsenen, 19321 und mehr Aufwandspunkte	99.B8.5D †↔ IMC-Komplexbehandlung im Neugeborenenalter, 2059 bis 2352 Aufwandspunkte
99.B8.43 †↔ IMC-Komplexbehandlung im Kindesalter, 131 bis 196 Aufwandspunkte	99.B8.5E †↔ IMC-Komplexbehandlung im Neugeborenenalter, 2353 bis 2646 Aufwandspunkte
99.B8.44 †↔ IMC-Komplexbehandlung im Kindesalter, 197 bis 392 Aufwandspunkte	99.B8.5F †↔ IMC-Komplexbehandlung im Neugeborenenalter, 2647 bis 2940 Aufwandspunkte
99.B8.45 †↔ IMC-Komplexbehandlung im Kindesalter, 393 bis 588 Aufwandspunkte	99.B8.5G †↔ IMC-Komplexbehandlung im Neugeborenenalter, 2941 bis 3430 Aufwandspunkte
99.B8.46 †↔ IMC-Komplexbehandlung im Kindesalter, 589 bis 784 Aufwandspunkte	99.B8.5H †↔ IMC-Komplexbehandlung im Neugeborenenalter, 3431 bis 3920 Aufwandspunkte
99.B8.47 †↔ IMC-Komplexbehandlung im Kindesalter, 785 bis 980 Aufwandspunkte	99.B8.5I †↔ IMC-Komplexbehandlung im Neugeborenenalter, 3921 bis 4410 Aufwandspunkte
99.B8.48 †↔ IMC-Komplexbehandlung im Kindesalter, 981 bis 1176 Aufwandspunkte	99.B8.5J †↔ IMC-Komplexbehandlung im Neugeborenenalter, 4411 bis 4900 Aufwandspunkte
99.B8.4A †↔ IMC-Komplexbehandlung im Kindesalter, 1177 bis 1470 Aufwandspunkte	99.B8.5K †↔ IMC-Komplexbehandlung im Neugeborenenalter, 4901 bis 5880 Aufwandspunkte
99.B8.4B †↔ IMC-Komplexbehandlung im Kindesalter, 1471 bis 1764 Aufwandspunkte	99.B8.5L †↔ IMC-Komplexbehandlung im Neugeborenenalter, 5881 bis 6860 Aufwandspunkte
99.B8.4C †↔ IMC-Komplexbehandlung im Kindesalter, 1765 bis 2058 Aufwandspunkte	99.B8.5M †↔ IMC-Komplexbehandlung im Neugeborenenalter, 6861 bis 7840 Aufwandspunkte
99.B8.4D †↔ IMC-Komplexbehandlung im Kindesalter, 2059 bis 2352 Aufwandspunkte	99.B8.5N †↔ IMC-Komplexbehandlung im Neugeborenenalter, 7841 bis 9800 Aufwandspunkte
99.B8.4E †↔ IMC-Komplexbehandlung im Kindesalter, 2353 bis 2646 Aufwandspunkte	99.B8.5O †↔ IMC-Komplexbehandlung im Neugeborenenalter, 9801 bis 11760 Aufwandspunkte
99.B8.4F †↔ IMC-Komplexbehandlung im Kindesalter, 2647 bis 2940 Aufwandspunkte	99.B8.5P †↔ IMC-Komplexbehandlung im Neugeborenenalter, 11761 bis 13720 Aufwandspunkte
99.B8.4G †↔ IMC-Komplexbehandlung im Kindesalter, 2941 bis 3430 Aufwandspunkte	99.B8.5Q †↔ IMC-Komplexbehandlung im Neugeborenenalter, 13721 bis 16660 Aufwandspunkte
99.B8.4H †↔ IMC-Komplexbehandlung im Kindesalter, 3431 bis 3920 Aufwandspunkte	99.B8.5R †↔ IMC-Komplexbehandlung im Neugeborenenalter, 16661 bis 19600 Aufwandspunkte
99.B8.4I †↔ IMC-Komplexbehandlung im Kindesalter, 3921 bis 4410 Aufwandspunkte	99.B8.5S †↔ IMC-Komplexbehandlung im Neugeborenenalter, 19601 und mehr Aufwandspunkte
99.B8.4J †↔ IMC-Komplexbehandlung im Kindesalter, 4411 bis 4900 Aufwandspunkte	99.C2.18 †↔ Pflege-Komplexbehandlung bei Erwachsenen, 31 bis 35 Aufwandspunkte
99.B8.4K †↔ IMC-Komplexbehandlung im Kindesalter, 4901 bis 5880 Aufwandspunkte	99.C2.1A †↔ Pflege-Komplexbehandlung bei Erwachsenen, 36 bis 40 Aufwandspunkte
99.B8.4L †↔ IMC-Komplexbehandlung im Kindesalter, 5881 bis 6860 Aufwandspunkte	99.C2.1B †↔ Pflege-Komplexbehandlung bei Erwachsenen, 41 bis 45 Aufwandspunkte
99.B8.4M †↔ IMC-Komplexbehandlung im Kindesalter, 6861 bis 7840 Aufwandspunkte	99.C2.1C †↔ Pflege-Komplexbehandlung bei Erwachsenen, 46 bis 50 Aufwandspunkte
99.B8.4N †↔ IMC-Komplexbehandlung im Kindesalter, 7841 bis 9800 Aufwandspunkte	99.C2.1D †↔ Pflege-Komplexbehandlung bei Erwachsenen, 51 bis 55 Aufwandspunkte
99.B8.4O †↔ IMC-Komplexbehandlung im Kindesalter, 9801 bis 11760 Aufwandspunkte	99.C2.1E †↔ Pflege-Komplexbehandlung bei Erwachsenen, 56 bis 60 Aufwandspunkte
99.B8.4P †↔ IMC-Komplexbehandlung im Kindesalter, 11761 bis 13720 Aufwandspunkte	99.C2.1F †↔ Pflege-Komplexbehandlung bei Erwachsenen, 61 bis 65 Aufwandspunkte
99.B8.4Q †↔ IMC-Komplexbehandlung im Kindesalter, 13721 bis 16660 Aufwandspunkte	99.C2.1G †↔ Pflege-Komplexbehandlung bei Erwachsenen, 66 bis 70 Aufwandspunkte
99.B8.4R †↔ IMC-Komplexbehandlung im Kindesalter, 16661 bis 19600 Aufwandspunkte	99.C2.1H †↔ Pflege-Komplexbehandlung bei Erwachsenen, 71 bis 80 Aufwandspunkte
99.B8.4S †↔ IMC-Komplexbehandlung im Kindesalter, 19601 und mehr Aufwandspunkte	99.C2.1I †↔ Pflege-Komplexbehandlung bei Erwachsenen, 81 bis 90 Aufwandspunkte
99.B8.53 †↔ IMC-Komplexbehandlung im Neugeborenenalter, 131 bis 196 Aufwandspunkte	99.C2.1J †↔ Pflege-Komplexbehandlung bei Erwachsenen, 91 bis 100 Aufwandspunkte

99.C2.1K †↔	Pflege-Komplexbehandlung bei Erwachsenen, 101 bis 125 Aufwandspunkte	99.C3.1B †↔	Pflege-Komplexbehandlung bei Kindern und Jugendlichen, 41 bis 45 Aufwandspunkte
99.C2.1L †↔	Pflege-Komplexbehandlung bei Erwachsenen, 126 bis 150 Aufwandspunkte	99.C3.1C †↔	Pflege-Komplexbehandlung bei Kindern und Jugendlichen, 46 bis 50 Aufwandspunkte
99.C2.1M †↔	Pflege-Komplexbehandlung bei Erwachsenen, 151 bis 175 Aufwandspunkte	99.C3.1D †↔	Pflege-Komplexbehandlung bei Kindern und Jugendlichen, 51 bis 55 Aufwandspunkte
99.C2.1N †↔	Pflege-Komplexbehandlung bei Erwachsenen, 176 bis 200 Aufwandspunkte	99.C3.1E †↔	Pflege-Komplexbehandlung bei Kindern und Jugendlichen, 56 bis 60 Aufwandspunkte
99.C2.1O †↔	Pflege-Komplexbehandlung bei Erwachsenen, 201 bis 225 Aufwandspunkte	99.C3.1F †↔	Pflege-Komplexbehandlung bei Kindern und Jugendlichen, 61 bis 65 Aufwandspunkte
99.C2.1P †↔	Pflege-Komplexbehandlung bei Erwachsenen, 226 bis 250 Aufwandspunkte	99.C3.1G †↔	Pflege-Komplexbehandlung bei Kindern und Jugendlichen, 66 bis 70 Aufwandspunkte
99.C2.1Q †↔	Pflege-Komplexbehandlung bei Erwachsenen, 251 bis 275 Aufwandspunkte	99.C3.1H †↔	Pflege-Komplexbehandlung bei Kindern und Jugendlichen, 71 bis 80 Aufwandspunkte
99.C2.1R †↔	Pflege-Komplexbehandlung bei Erwachsenen, 276 bis 300 Aufwandspunkte	99.C3.1I †↔	Pflege-Komplexbehandlung bei Kindern und Jugendlichen, 81 bis 90 Aufwandspunkte
99.C2.1S †↔	Pflege-Komplexbehandlung bei Erwachsenen, 301 bis 350 Aufwandspunkte	99.C3.1J †↔	Pflege-Komplexbehandlung bei Kindern und Jugendlichen, 91 bis 100 Aufwandspunkte
99.C2.1T †↔	Pflege-Komplexbehandlung bei Erwachsenen, 351 bis 400 Aufwandspunkte	99.C3.1K †↔	Pflege-Komplexbehandlung bei Kindern und Jugendlichen, 101 bis 125 Aufwandspunkte
99.C2.1U †↔	Pflege-Komplexbehandlung bei Erwachsenen, 401 bis 450 Aufwandspunkte	99.C3.1L †↔	Pflege-Komplexbehandlung bei Kindern und Jugendlichen, 126 bis 150 Aufwandspunkte
99.C2.1V †↔	Pflege-Komplexbehandlung bei Erwachsenen, 451 bis 500 Aufwandspunkte	99.C3.1M †↔	Pflege-Komplexbehandlung bei Kindern und Jugendlichen, 151 bis 175 Aufwandspunkte
99.C2.1W †↔	Pflege-Komplexbehandlung bei Erwachsenen, 501 bis 600 Aufwandspunkte	99.C3.1N †↔	Pflege-Komplexbehandlung bei Kindern und Jugendlichen, 176 bis 200 Aufwandspunkte
99.C2.1Y †↔	Pflege-Komplexbehandlung bei Erwachsenen, 601 bis 700 Aufwandspunkte	99.C3.1O †↔	Pflege-Komplexbehandlung bei Kindern und Jugendlichen, 201 bis 225 Aufwandspunkte
99.C2.21 †↔	Pflege-Komplexbehandlung bei Erwachsenen, 701 bis 800 Aufwandspunkte	99.C3.1P †↔	Pflege-Komplexbehandlung bei Kindern und Jugendlichen, 226 bis 250 Aufwandspunkte
99.C2.22 †↔	Pflege-Komplexbehandlung bei Erwachsenen, 801 bis 900 Aufwandspunkte	99.C3.1Q †↔	Pflege-Komplexbehandlung bei Kindern und Jugendlichen, 251 bis 275 Aufwandspunkte
99.C2.23 †↔	Pflege-Komplexbehandlung bei Erwachsenen, 901 bis 1000 Aufwandspunkte	99.C3.1R †↔	Pflege-Komplexbehandlung bei Kindern und Jugendlichen, 276 bis 300 Aufwandspunkte
99.C2.24 †↔	Pflege-Komplexbehandlung bei Erwachsenen, 1001 bis 1100 Aufwandspunkte	99.C3.1S †↔	Pflege-Komplexbehandlung bei Kindern und Jugendlichen, 301 bis 350 Aufwandspunkte
99.C2.25 †↔	Pflege-Komplexbehandlung bei Erwachsenen, 1101 bis 1200 Aufwandspunkte	99.C3.1T †↔	Pflege-Komplexbehandlung bei Kindern und Jugendlichen, 351 bis 400 Aufwandspunkte
99.C2.26 †↔	Pflege-Komplexbehandlung bei Erwachsenen, 1201 bis 1300 Aufwandspunkte	99.C3.1U †↔	Pflege-Komplexbehandlung bei Kindern und Jugendlichen, 401 bis 450 Aufwandspunkte
99.C2.27 †↔	Pflege-Komplexbehandlung bei Erwachsenen, 1301 bis 1400 Aufwandspunkte	99.C3.1V †↔	Pflege-Komplexbehandlung bei Kindern und Jugendlichen, 451 bis 500 Aufwandspunkte
99.C2.28 †↔	Pflege-Komplexbehandlung bei Erwachsenen, 1401 bis 1500 Aufwandspunkte	99.C3.1W †↔	Pflege-Komplexbehandlung bei Kindern und Jugendlichen, 501 bis 600 Aufwandspunkte
99.C2.2A †↔	Pflege-Komplexbehandlung bei Erwachsenen, 1501 bis 1600 Aufwandspunkte	99.C3.1Y †↔	Pflege-Komplexbehandlung bei Kindern und Jugendlichen, 601 bis 700 Aufwandspunkte
99.C2.2B †↔	Pflege-Komplexbehandlung bei Erwachsenen, 1601 bis 1700 Aufwandspunkte	99.C3.21 †↔	Pflege-Komplexbehandlung bei Kindern und Jugendlichen, 701 bis 800 Aufwandspunkte
99.C2.2C †↔	Pflege-Komplexbehandlung bei Erwachsenen, 1701 bis 1800 Aufwandspunkte	99.C3.22 †↔	Pflege-Komplexbehandlung bei Kindern und Jugendlichen, 801 bis 900 Aufwandspunkte
99.C2.2D †↔	Pflege-Komplexbehandlung bei Erwachsenen, 1801 bis 1900 Aufwandspunkte	99.C3.23 †↔	Pflege-Komplexbehandlung bei Kindern und Jugendlichen, 901 bis 1000 Aufwandspunkte
99.C2.2E †↔	Pflege-Komplexbehandlung bei Erwachsenen, 1901 bis 2000 Aufwandspunkte	99.C3.24 †↔	Pflege-Komplexbehandlung bei Kindern und Jugendlichen, 1001 bis 1100 Aufwandspunkte
99.C2.2F †↔	Pflege-Komplexbehandlung bei Erwachsenen, 2001 bis 2100 Aufwandspunkte	99.C3.25 †↔	Pflege-Komplexbehandlung bei Kindern und Jugendlichen, 1101 bis 1200 Aufwandspunkte
99.C2.2G †↔	Pflege-Komplexbehandlung bei Erwachsenen, 2101 bis 2200 Aufwandspunkte	99.C3.26 †↔	Pflege-Komplexbehandlung bei Kindern und Jugendlichen, 1201 bis 1300 Aufwandspunkte
99.C2.2H †↔	Pflege-Komplexbehandlung bei Erwachsenen, 2201 bis 2300 Aufwandspunkte	99.C3.27 †↔	Pflege-Komplexbehandlung bei Kindern und Jugendlichen, 1301 bis 1400 Aufwandspunkte
99.C2.2I †↔	Pflege-Komplexbehandlung bei Erwachsenen, 2301 bis 2400 Aufwandspunkte	99.C3.28 †↔	Pflege-Komplexbehandlung bei Kindern und Jugendlichen, 1401 bis 1500 Aufwandspunkte
99.C2.2J †↔	Pflege-Komplexbehandlung bei Erwachsenen, 2401 bis 2500 Aufwandspunkte	99.C3.2A †↔	Pflege-Komplexbehandlung bei Kindern und Jugendlichen, 1501 bis 1600 Aufwandspunkte
99.C2.2K †↔	Pflege-Komplexbehandlung bei Erwachsenen, 2501 und mehr Aufwandspunkte	99.C3.2B †↔	Pflege-Komplexbehandlung bei Kindern und Jugendlichen, 1601 bis 1700 Aufwandspunkte
99.C3.18 †↔	Pflege-Komplexbehandlung bei Kindern und Jugendlichen, 31 bis 35 Aufwandspunkte	99.C3.2C †↔	Pflege-Komplexbehandlung bei Kindern und Jugendlichen, 1701 bis 1800 Aufwandspunkte
99.C3.1A †↔	Pflege-Komplexbehandlung bei Kindern und Jugendlichen, 36 bis 40 Aufwandspunkte	99.C3.2D †↔	Pflege-Komplexbehandlung bei Kindern und Jugendlichen, 1801 bis 1900 Aufwandspunkte

99.C3.2E ‡↔	Pflege-Komplexbehandlung bei Kindern und Jugendlichen, 1901 bis 2000 Aufwandspunkte	99.C4.24 ‡↔	Pflege-Komplexbehandlung bei Kleinkindern, 1001 bis 1100 Aufwandspunkte
99.C3.2F ‡↔	Pflege-Komplexbehandlung bei Kindern und Jugendlichen, 2001 bis 2100 Aufwandspunkte	99.C4.25 ‡↔	Pflege-Komplexbehandlung bei Kleinkindern, 1101 bis 1200 Aufwandspunkte
99.C3.2G ‡↔	Pflege-Komplexbehandlung bei Kindern und Jugendlichen, 2101 bis 2200 Aufwandspunkte	99.C4.26 ‡↔	Pflege-Komplexbehandlung bei Kleinkindern, 1201 bis 1300 Aufwandspunkte
99.C3.2H ‡↔	Pflege-Komplexbehandlung bei Kindern und Jugendlichen, 2201 bis 2300 Aufwandspunkte	99.C4.27 ‡↔	Pflege-Komplexbehandlung bei Kleinkindern, 1301 bis 1400 Aufwandspunkte
99.C3.2I ‡↔	Pflege-Komplexbehandlung bei Kindern und Jugendlichen, 2301 bis 2400 Aufwandspunkte	99.C4.28 ‡↔	Pflege-Komplexbehandlung bei Kleinkindern, 1401 bis 1500 Aufwandspunkte
99.C3.2J ‡↔	Pflege-Komplexbehandlung bei Kindern und Jugendlichen, 2401 bis 2500 Aufwandspunkte	99.C4.2A ‡↔	Pflege-Komplexbehandlung bei Kleinkindern, 1501 bis 1600 Aufwandspunkte
99.C3.2K ‡↔	Pflege-Komplexbehandlung bei Kindern und Jugendlichen, 2501 und mehr Aufwandspunkte	99.C4.2B ‡↔	Pflege-Komplexbehandlung bei Kleinkindern, 1601 bis 1700 Aufwandspunkte
99.C4.18 ‡↔	Pflege-Komplexbehandlung bei Kleinkindern, 31 bis 35 Aufwandspunkte	99.C4.2C ‡↔	Pflege-Komplexbehandlung bei Kleinkindern, 1701 bis 1800 Aufwandspunkte
99.C4.1A ‡↔	Pflege-Komplexbehandlung bei Kleinkindern, 36 bis 40 Aufwandspunkte	99.C4.2D ‡↔	Pflege-Komplexbehandlung bei Kleinkindern, 1801 bis 1900 Aufwandspunkte
99.C4.1B ‡↔	Pflege-Komplexbehandlung bei Kleinkindern, 41 bis 45 Aufwandspunkte	99.C4.2E ‡↔	Pflege-Komplexbehandlung bei Kleinkindern, 1901 bis 2000 Aufwandspunkte
99.C4.1C ‡↔	Pflege-Komplexbehandlung bei Kleinkindern, 46 bis 50 Aufwandspunkte	99.C4.2F ‡↔	Pflege-Komplexbehandlung bei Kleinkindern, 2001 bis 2100 Aufwandspunkte
99.C4.1D ‡↔	Pflege-Komplexbehandlung bei Kleinkindern, 51 bis 55 Aufwandspunkte	99.C4.2G ‡↔	Pflege-Komplexbehandlung bei Kleinkindern, 2101 bis 2200 Aufwandspunkte
99.C4.1E ‡↔	Pflege-Komplexbehandlung bei Kleinkindern, 56 bis 60 Aufwandspunkte	99.C4.2H ‡↔	Pflege-Komplexbehandlung bei Kleinkindern, 2201 bis 2300 Aufwandspunkte
99.C4.1F ‡↔	Pflege-Komplexbehandlung bei Kleinkindern, 61 bis 65 Aufwandspunkte	99.C4.2I ‡↔	Pflege-Komplexbehandlung bei Kleinkindern, 2301 bis 2400 Aufwandspunkte
99.C4.1G ‡↔	Pflege-Komplexbehandlung bei Kleinkindern, 66 bis 70 Aufwandspunkte	99.C4.2J ‡↔	Pflege-Komplexbehandlung bei Kleinkindern, 2401 bis 2500 Aufwandspunkte
99.C4.1H ‡↔	Pflege-Komplexbehandlung bei Kleinkindern, 71 bis 80 Aufwandspunkte	99.C4.2K ‡↔	Pflege-Komplexbehandlung bei Kleinkindern, 2501 und mehr Aufwandspunkte
99.C4.1I ‡↔	Pflege-Komplexbehandlung bei Kleinkindern, 81 bis 90 Aufwandspunkte	99.C5.18 ‡↔	Pflege-Komplexbehandlung bei Frühgeborenen, Neugeborenen und Säuglingen, 31 bis 35 Aufwandspunkte
99.C4.1J ‡↔	Pflege-Komplexbehandlung bei Kleinkindern, 91 bis 100 Aufwandspunkte	99.C5.1A ‡↔	Pflege-Komplexbehandlung bei Frühgeborenen, Neugeborenen und Säuglingen, 36 bis 40 Aufwandspunkte
99.C4.1K ‡↔	Pflege-Komplexbehandlung bei Kleinkindern, 101 bis 125 Aufwandspunkte	99.C5.1B ‡↔	Pflege-Komplexbehandlung bei Frühgeborenen, Neugeborenen und Säuglingen, 41 bis 45 Aufwandspunkte
99.C4.1L ‡↔	Pflege-Komplexbehandlung bei Kleinkindern, 126 bis 150 Aufwandspunkte	99.C5.1C ‡↔	Pflege-Komplexbehandlung bei Frühgeborenen, Neugeborenen und Säuglingen, 46 bis 50 Aufwandspunkte
99.C4.1M ‡↔	Pflege-Komplexbehandlung bei Kleinkindern, 151 bis 175 Aufwandspunkte	99.C5.1D ‡↔	Pflege-Komplexbehandlung bei Frühgeborenen, Neugeborenen und Säuglingen, 51 bis 55 Aufwandspunkte
99.C4.1N ‡↔	Pflege-Komplexbehandlung bei Kleinkindern, 176 bis 200 Aufwandspunkte	99.C5.1E ‡↔	Pflege-Komplexbehandlung bei Frühgeborenen, Neugeborenen und Säuglingen, 56 bis 60 Aufwandspunkte
99.C4.1O ‡↔	Pflege-Komplexbehandlung bei Kleinkindern, 201 bis 225 Aufwandspunkte	99.C5.1F ‡↔	Pflege-Komplexbehandlung bei Frühgeborenen, Neugeborenen und Säuglingen, 61 bis 65 Aufwandspunkte
99.C4.1P ‡↔	Pflege-Komplexbehandlung bei Kleinkindern, 226 bis 250 Aufwandspunkte	99.C5.1G ‡↔	Pflege-Komplexbehandlung bei Frühgeborenen, Neugeborenen und Säuglingen, 66 bis 70 Aufwandspunkte
99.C4.1Q ‡↔	Pflege-Komplexbehandlung bei Kleinkindern, 251 bis 275 Aufwandspunkte	99.C5.1H ‡↔	Pflege-Komplexbehandlung bei Frühgeborenen, Neugeborenen und Säuglingen, 71 bis 80 Aufwandspunkte
99.C4.1R ‡↔	Pflege-Komplexbehandlung bei Kleinkindern, 276 bis 300 Aufwandspunkte	99.C5.1I ‡↔	Pflege-Komplexbehandlung bei Frühgeborenen, Neugeborenen und Säuglingen, 81 bis 90 Aufwandspunkte
99.C4.1S ‡↔	Pflege-Komplexbehandlung bei Kleinkindern, 301 bis 350 Aufwandspunkte	99.C5.1J ‡↔	Pflege-Komplexbehandlung bei Frühgeborenen, Neugeborenen und Säuglingen, 91 bis 100 Aufwandspunkte
99.C4.1T ‡↔	Pflege-Komplexbehandlung bei Kleinkindern, 351 bis 400 Aufwandspunkte	99.C5.1K ‡↔	Pflege-Komplexbehandlung bei Frühgeborenen, Neugeborenen und Säuglingen, 101 bis 125 Aufwandspunkte
99.C4.1U ‡↔	Pflege-Komplexbehandlung bei Kleinkindern, 401 bis 450 Aufwandspunkte	99.C5.1L ‡↔	Pflege-Komplexbehandlung bei Frühgeborenen, Neugeborenen und Säuglingen, 126 bis 150 Aufwandspunkte
99.C4.1V ‡↔	Pflege-Komplexbehandlung bei Kleinkindern, 451 bis 500 Aufwandspunkte		
99.C4.1W ‡↔	Pflege-Komplexbehandlung bei Kleinkindern, 501 bis 600 Aufwandspunkte		
99.C4.1Y ‡↔	Pflege-Komplexbehandlung bei Kleinkindern, 601 bis 700 Aufwandspunkte		
99.C4.21 ‡↔	Pflege-Komplexbehandlung bei Kleinkindern, 701 bis 800 Aufwandspunkte		
99.C4.22 ‡↔	Pflege-Komplexbehandlung bei Kleinkindern, 801 bis 900 Aufwandspunkte		
99.C4.23 ‡↔	Pflege-Komplexbehandlung bei Kleinkindern, 901 bis 1000 Aufwandspunkte		

99.C5.1M ‡↔	Pflege-Komplexbehandlung bei Frühgeborenen, Neugeborenen und Säuglingen, 151 bis 175 Aufwandspunkte	99.C5.23 ‡↔	Pflege-Komplexbehandlung bei Frühgeborenen, Neugeborenen und Säuglingen, 901 bis 1000 Aufwandspunkte
99.C5.1N ‡↔	Pflege-Komplexbehandlung bei Frühgeborenen, Neugeborenen und Säuglingen, 176 bis 200 Aufwandspunkte	99.C5.24 ‡↔	Pflege-Komplexbehandlung bei Frühgeborenen, Neugeborenen und Säuglingen, 1001 bis 1100 Aufwandspunkte
99.C5.1O ‡↔	Pflege-Komplexbehandlung bei Frühgeborenen, Neugeborenen und Säuglingen, 201 bis 225 Aufwandspunkte	99.C5.25 ‡↔	Pflege-Komplexbehandlung bei Frühgeborenen, Neugeborenen und Säuglingen, 1101 bis 1200 Aufwandspunkte
99.C5.1P ‡↔	Pflege-Komplexbehandlung bei Frühgeborenen, Neugeborenen und Säuglingen, 226 bis 250 Aufwandspunkte	99.C5.26 ‡↔	Pflege-Komplexbehandlung bei Frühgeborenen, Neugeborenen und Säuglingen, 1201 bis 1300 Aufwandspunkte
99.C5.1Q ‡↔	Pflege-Komplexbehandlung bei Frühgeborenen, Neugeborenen und Säuglingen, 251 bis 275 Aufwandspunkte	99.C5.27 ‡↔	Pflege-Komplexbehandlung bei Frühgeborenen, Neugeborenen und Säuglingen, 1301 bis 1400 Aufwandspunkte
99.C5.1R ‡↔	Pflege-Komplexbehandlung bei Frühgeborenen, Neugeborenen und Säuglingen, 276 bis 300 Aufwandspunkte	99.C5.28 ‡↔	Pflege-Komplexbehandlung bei Frühgeborenen, Neugeborenen und Säuglingen, 1401 bis 1500 Aufwandspunkte
99.C5.1S ‡↔	Pflege-Komplexbehandlung bei Frühgeborenen, Neugeborenen und Säuglingen, 301 bis 350 Aufwandspunkte	99.C5.2A ‡↔	Pflege-Komplexbehandlung bei Frühgeborenen, Neugeborenen und Säuglingen, 1501 bis 1600 Aufwandspunkte
99.C5.1T ‡↔	Pflege-Komplexbehandlung bei Frühgeborenen, Neugeborenen und Säuglingen, 351 bis 400 Aufwandspunkte	99.C5.2B ‡↔	Pflege-Komplexbehandlung bei Frühgeborenen, Neugeborenen und Säuglingen, 1601 bis 1700 Aufwandspunkte
99.C5.1U ‡↔	Pflege-Komplexbehandlung bei Frühgeborenen, Neugeborenen und Säuglingen, 401 bis 450 Aufwandspunkte	99.C5.2C ‡↔	Pflege-Komplexbehandlung bei Frühgeborenen, Neugeborenen und Säuglingen, 1701 bis 1800 Aufwandspunkte
99.C5.1V ‡↔	Pflege-Komplexbehandlung bei Frühgeborenen, Neugeborenen und Säuglingen, 451 bis 500 Aufwandspunkte	99.C5.2D ‡↔	Pflege-Komplexbehandlung bei Frühgeborenen, Neugeborenen und Säuglingen, 1801 bis 1900 Aufwandspunkte
99.C5.1W ‡↔	Pflege-Komplexbehandlung bei Frühgeborenen, Neugeborenen und Säuglingen, 501 bis 600 Aufwandspunkte	99.C5.2E ‡↔	Pflege-Komplexbehandlung bei Frühgeborenen, Neugeborenen und Säuglingen, 1901 bis 2000 Aufwandspunkte
99.C5.1Y ‡↔	Pflege-Komplexbehandlung bei Frühgeborenen, Neugeborenen und Säuglingen, 601 bis 700 Aufwandspunkte	99.C5.2F ‡↔	Pflege-Komplexbehandlung bei Frühgeborenen, Neugeborenen und Säuglingen, 2001 bis 2100 Aufwandspunkte
99.C5.21 ‡↔	Pflege-Komplexbehandlung bei Frühgeborenen, Neugeborenen und Säuglingen, 701 bis 800 Aufwandspunkte	99.C5.2G ‡↔	Pflege-Komplexbehandlung bei Frühgeborenen, Neugeborenen und Säuglingen, 2101 und mehr Aufwandspunkte
99.C5.22 ‡↔	Pflege-Komplexbehandlung bei Frühgeborenen, Neugeborenen und Säuglingen, 801 bis 900 Aufwandspunkte		

Prozedur B09-4

02.05.10 ↔	Einsetzen eines CAD-Implantats an Hirnschädel ohne Beteiligung des Gesichtsschädels, einfacher Defekt	76.43.12 ↔	Einsetzen eines CAD-Implantats an Mandibula, zur plastischen Rekonstruktion eines grossen oder komplexen Defekts
02.05.11 ↔	Einsetzen eines CAD-Implantats an Hirnschädel ohne Beteiligung des Gesichtsschädels, grosser oder komplexer Defekt	76.92.20 ↔	Einsetzen von CAD-Implantat an Gesichtsschädel ohne Beteiligung des Hirnschädels, bis zu 2 Regionen
02.05.20 ↔	Einsetzen eines CAD-Implantats an Hirnschädel mit Beteiligung von Orbita, Temporalregion oder frontalem Sinus, bis zu 2 Regionen	76.92.21 ↔	Einsetzen von CAD-Implantat an Gesichtsschädel ohne Beteiligung des Hirnschädels, ab 3 Regionen
02.05.30 ↔	Einsetzen eines CAD-Implantats an Hirnschädel mit Beteiligung multipler Regionen des Gesichtsschädels, ab 3 Regionen	76.92.31 ↔	Einsetzen eines CAD-Implantats an Maxilla, zur plastischen Rekonstruktion eines grossen oder komplexen Defekts

Prozedur B09-5

99.B8.42 ‡↔	IMC-Komplexbehandlung im Kindesalter, 66 bis 130 Aufwandspunkte	99.B8.46 ‡↔	IMC-Komplexbehandlung im Kindesalter, 589 bis 784 Aufwandspunkte
99.B8.43 ‡↔	IMC-Komplexbehandlung im Kindesalter, 131 bis 196 Aufwandspunkte	99.B8.47 ‡↔	IMC-Komplexbehandlung im Kindesalter, 785 bis 980 Aufwandspunkte
99.B8.44 ‡↔	IMC-Komplexbehandlung im Kindesalter, 197 bis 392 Aufwandspunkte	99.B8.48 ‡↔	IMC-Komplexbehandlung im Kindesalter, 981 bis 1176 Aufwandspunkte
99.B8.45 ‡↔	IMC-Komplexbehandlung im Kindesalter, 393 bis 588 Aufwandspunkte	99.B8.4A ‡↔	IMC-Komplexbehandlung im Kindesalter, 1177 bis 1470 Aufwandspunkte

99.B8.4B †↔ IMC-Komplexbehandlung im Kindesalter, 1471 bis 1764 Aufwandspunkte	99.B8.56 †↔ IMC-Komplexbehandlung im Neugeborenenalter, 589 bis 784 Aufwandspunkte
99.B8.4C †↔ IMC-Komplexbehandlung im Kindesalter, 1765 bis 2058 Aufwandspunkte	99.B8.57 †↔ IMC-Komplexbehandlung im Neugeborenenalter, 785 bis 980 Aufwandspunkte
99.B8.4D †↔ IMC-Komplexbehandlung im Kindesalter, 2059 bis 2352 Aufwandspunkte	99.B8.58 †↔ IMC-Komplexbehandlung im Neugeborenenalter, 981 bis 1176 Aufwandspunkte
99.B8.4E †↔ IMC-Komplexbehandlung im Kindesalter, 2353 bis 2646 Aufwandspunkte	99.B8.5A †↔ IMC-Komplexbehandlung im Neugeborenenalter, 1177 bis 1470 Aufwandspunkte
99.B8.4F †↔ IMC-Komplexbehandlung im Kindesalter, 2647 bis 2940 Aufwandspunkte	99.B8.5B †↔ IMC-Komplexbehandlung im Neugeborenenalter, 1471 bis 1764 Aufwandspunkte
99.B8.4G †↔ IMC-Komplexbehandlung im Kindesalter, 2941 bis 3430 Aufwandspunkte	99.B8.5C †↔ IMC-Komplexbehandlung im Neugeborenenalter, 1765 bis 2058 Aufwandspunkte
99.B8.4H †↔ IMC-Komplexbehandlung im Kindesalter, 3431 bis 3920 Aufwandspunkte	99.B8.5D †↔ IMC-Komplexbehandlung im Neugeborenenalter, 2059 bis 2352 Aufwandspunkte
99.B8.4I †↔ IMC-Komplexbehandlung im Kindesalter, 3921 bis 4410 Aufwandspunkte	99.B8.5E †↔ IMC-Komplexbehandlung im Neugeborenenalter, 2353 bis 2646 Aufwandspunkte
99.B8.4J †↔ IMC-Komplexbehandlung im Kindesalter, 4411 bis 4900 Aufwandspunkte	99.B8.5F †↔ IMC-Komplexbehandlung im Neugeborenenalter, 2647 bis 2940 Aufwandspunkte
99.B8.4K †↔ IMC-Komplexbehandlung im Kindesalter, 4901 bis 5880 Aufwandspunkte	99.B8.5G †↔ IMC-Komplexbehandlung im Neugeborenenalter, 2941 bis 3430 Aufwandspunkte
99.B8.4L †↔ IMC-Komplexbehandlung im Kindesalter, 5881 bis 6860 Aufwandspunkte	99.B8.5H †↔ IMC-Komplexbehandlung im Neugeborenenalter, 3431 bis 3920 Aufwandspunkte
99.B8.4M †↔ IMC-Komplexbehandlung im Kindesalter, 6861 bis 7840 Aufwandspunkte	99.B8.5I †↔ IMC-Komplexbehandlung im Neugeborenenalter, 3921 bis 4410 Aufwandspunkte
99.B8.4N †↔ IMC-Komplexbehandlung im Kindesalter, 7841 bis 9800 Aufwandspunkte	99.B8.5J †↔ IMC-Komplexbehandlung im Neugeborenenalter, 4411 bis 4900 Aufwandspunkte
99.B8.4O †↔ IMC-Komplexbehandlung im Kindesalter, 9801 bis 11760 Aufwandspunkte	99.B8.5K †↔ IMC-Komplexbehandlung im Neugeborenenalter, 4901 bis 5880 Aufwandspunkte
99.B8.4P †↔ IMC-Komplexbehandlung im Kindesalter, 11761 bis 13720 Aufwandspunkte	99.B8.5L †↔ IMC-Komplexbehandlung im Neugeborenenalter, 5881 bis 6860 Aufwandspunkte
99.B8.4Q †↔ IMC-Komplexbehandlung im Kindesalter, 13721 bis 16660 Aufwandspunkte	99.B8.5M †↔ IMC-Komplexbehandlung im Neugeborenenalter, 6861 bis 7840 Aufwandspunkte
99.B8.4R †↔ IMC-Komplexbehandlung im Kindesalter, 16661 bis 19600 Aufwandspunkte	99.B8.5N †↔ IMC-Komplexbehandlung im Neugeborenenalter, 7841 bis 9800 Aufwandspunkte
99.B8.4S †↔ IMC-Komplexbehandlung im Kindesalter, 19601 und mehr Aufwandspunkte	99.B8.5O †↔ IMC-Komplexbehandlung im Neugeborenenalter, 9801 bis 11760 Aufwandspunkte
99.B8.52 †↔ IMC-Komplexbehandlung im Neugeborenenalter, 66 bis 130 Aufwandspunkte	99.B8.5P †↔ IMC-Komplexbehandlung im Neugeborenenalter, 11761 bis 13720 Aufwandspunkte
99.B8.53 †↔ IMC-Komplexbehandlung im Neugeborenenalter, 131 bis 196 Aufwandspunkte	99.B8.5Q †↔ IMC-Komplexbehandlung im Neugeborenenalter, 13721 bis 16660 Aufwandspunkte
99.B8.54 †↔ IMC-Komplexbehandlung im Neugeborenenalter, 197 bis 392 Aufwandspunkte	99.B8.5R †↔ IMC-Komplexbehandlung im Neugeborenenalter, 16661 bis 19600 Aufwandspunkte
99.B8.55 †↔ IMC-Komplexbehandlung im Neugeborenenalter, 393 bis 588 Aufwandspunkte	99.B8.5S †↔ IMC-Komplexbehandlung im Neugeborenenalter, 19601 und mehr Aufwandspunkte

Prozedur B09-6

02.31 ↔ Ventrikelschunt zu Strukturen in Kopf und Hals	02.35 ↔ Ventrikelschunt zum Harnwegssystem
02.32 ↔ Ventrikelschunt zum Kreislaufsystem	02.42.10 ↔ Ersetzen eines Ventrikelschunts, zentraler Teil
02.33 ↔ Ventrikelschunt zur Thoraxhöhle	02.42.20 ↔ Ersetzen eines Ventrikelschunts, peripherer Teil
02.34 ↔ Ventrikelschunt zu Bauchhöhle und Bauchorganen	02.42.99 ↔ Ersetzen eines Ventrikelschunts, sonstige

ADRG B16**Strahlentherapie bei Krankheiten und Störungen des Nervensystems, mehr als ein Belegungstag**

Prozedur in Tabelle B16-1 und Verweildauer > 1 Tag

DRG B16Z**Strahlentherapie bei Krankheiten und Störungen des Nervensystems, mehr als ein Belegungstag****Prozedur B16-1**

92.20 ↔ Infusion von flüssigem Radioisotop	92.21.02 ↔ Oberflächenstrahlentherapie, mehr als 2 Bestrahlungsfelder
92.21.00 ↔ Oberflächenstrahlentherapie, n.n.bez.	92.22.00 ↔ Orthovoltstrahlentherapie, n.n.bez.
92.21.01 ↔ Oberflächenstrahlentherapie, bis zu 2 Bestrahlungsfelder	92.22.01 ↔ Orthovoltstrahlentherapie, bis zu 2 Bestrahlungsfelder

92.22.02 ↔ Orthovoltstrahlentherapie, mehr als 2 Bestrahlungsfelder	92.25.14 ↔ Teleradiotherapie mit Elektronen, Linearbeschleuniger, mit bildgestützter Einstellung, 3D-geplante Bestrahlung
92.22.11 ↔ Intraoperative Röntgenstrahlentherapie, bis 300 kV	92.25.15 ↔ Teleradiotherapie mit Elektronen, Linearbeschleuniger, mit bildgestützter Einstellung, intensitätsmodulierte Radiotherapie
92.22.12 ↔ Intraoperative Röntgenstrahlentherapie, 300 kV - < 1 MV	92.25.21 ↔ Teleradiotherapie mit Elektronen, Linearbeschleuniger, ohne bildgestützte Einstellung, bis zu 2 Bestrahlungsfelder
92.22.19 ↔ Intraoperative Röntgenstrahlentherapie, sonstige	92.25.22 ↔ Teleradiotherapie mit Elektronen, Linearbeschleuniger, ohne bildgestützte Einstellung, mehr als 2 Bestrahlungsfelder
92.23.00 ↔ Hochvoltstrahlentherapie, n.n.bez.	92.25.23 ↔ Teleradiotherapie mit Elektronen, Linearbeschleuniger, ohne bildgestützte Einstellung, 3D-geplante Bestrahlung
92.23.01 ↔ Telekobaltgerät bis zu 2 Bestrahlungsfelder	92.25.24 ↔ Teleradiotherapie mit Elektronen, Linearbeschleuniger, ohne bildgestützte Einstellung, intensitätsmodulierte Radiotherapie
92.23.02 ↔ Telekobaltgerät 3 bis 4 Bestrahlungsfelder	92.26.00 ↔ Teleradiotherapie mit anderen Partikelstrahlen, n.n.bez.
92.23.03 ↔ Telekobaltgerät mehr als 4 Bestrahlungsfelder oder 3D-geplante Bestrahlung	92.26.99 ↔ Teleradiotherapie mit anderen Partikelstrahlen, sonstige
92.23.08 ↔ Hochvoltstrahlentherapie, andere Isotope	92.27.00 ↔ Implantation oder Einsetzen radioaktiver Elemente (Brachytherapie mit umschlossenen Radionukliden), Körperoberfläche, sonstiger oder n.n.bez. Applikationsort
92.23.09 ↔ Telekobaltgerät, sonstige	92.27.10 ↔ Implantation oder Einsetzen radioaktiver Elemente (Brachytherapie mit umschlossenen Radionukliden), weibliche Geschlechtsorgane, n.n.bez.
92.24.00 ↔ Teleradiotherapie mit Photonen, Linearbeschleuniger, n.n.bez.	92.27.11 ↔ Implantation oder Einsetzen radioaktiver Elemente (Brachytherapie mit umschlossenen Radionukliden), intrauterin
92.24.01 ↔ Teleradiotherapie mit Photonen, Linearbeschleuniger, Grossfeldbestrahlung	92.27.12 ↔ Implantation oder Einsetzen radioaktiver Elemente (Brachytherapie mit umschlossenen Radionukliden), intravaginal
92.24.02 ↔ Teleradiotherapie mit Photonen, Linearbeschleuniger, Halbkörperbestrahlung	92.27.13 ↔ Implantation oder Einsetzen radioaktiver Elemente (Brachytherapie mit umschlossenen Radionukliden), intrauterin und intravaginal kombiniert
92.24.03 ↔ Teleradiotherapie mit Photonen, Linearbeschleuniger, Ganzkörperbestrahlung	92.27.21 ↔ Implantation oder Einsetzen radioaktiver Elemente (Brachytherapie mit umschlossenen Radionukliden), Körperoberfläche
92.24.04 ↔ Teleradiotherapie mit Photonen, Linearbeschleuniger, Intraoperative Strahlentherapie	92.27.22 ↔ Implantation oder Einsetzen radioaktiver Elemente (Brachytherapie mit umschlossenen Radionukliden), intrakavitär
92.24.09 ↔ Teleradiotherapie mit Photonen, Linearbeschleuniger, sonstige	92.27.23 ↔ Implantation oder Einsetzen radioaktiver Elemente (Brachytherapie mit umschlossenen Radionukliden), intraluminal
92.24.11 ↔ Teleradiotherapie mit Photonen, Linearbeschleuniger, mit bildgestützter Einstellung [IGRT], bis zu 2 Bestrahlungsfelder	92.27.30 ↔ Implantation oder Einsetzen radioaktiver Elemente (Brachytherapie mit umschlossenen Radionukliden), Gefäss n.n.bez.
92.24.12 ↔ Teleradiotherapie mit Photonen, Linearbeschleuniger, mit bildgestützter Einstellung [IGRT], mehr als 2 Bestrahlungsfelder	92.27.31 ↔ Implantation oder Einsetzen radioaktiver Elemente (Brachytherapie mit umschlossenen Radionukliden), Koronargefäss
92.24.13 ↔ Teleradiotherapie mit Photonen, Linearbeschleuniger, mit bildgestützter Einstellung [IGRT], 3D-geplante Bestrahlung	92.27.39 ↔ Implantation oder Einsetzen radioaktiver Elemente (Brachytherapie mit umschlossenen Radionukliden), sonstiges Gefäss
92.24.14 ↔ Teleradiotherapie mit Photonen, Linearbeschleuniger, mit bildgestützter Einstellung [IGRT], intensitätsmodulierte Radiotherapie	92.27.40 ↔ Implantation oder Einsetzen radioaktiver Elemente (Brachytherapie mit umschlossenen Radionukliden), intraoperativ
92.24.21 ↔ Teleradiotherapie mit Photonen, Linearbeschleuniger, ohne bildgestützte Einstellung, bis zu 2 Bestrahlungsfelder:	92.27.70 ↔ Radioaktive Moulagen, n.n.bez.
92.24.22 ↔ Teleradiotherapie mit Photonen, Linearbeschleuniger, ohne bildgestützte Einstellung, mehr als 2 Bestrahlungsfelder	92.27.71 ↔ Radioaktive Moulagen, Konstruktion und Applikation von oberflächlichen radioaktiven Moulagen
92.24.23 ↔ Teleradiotherapie mit Photonen, Linearbeschleuniger, ohne bildgestützte Einstellung, 3D-geplante Bestrahlung	92.27.72 ↔ Radioaktive Moulagen, Konstruktion und Applikation von nicht auf der Körperoberfläche verwendeten Applikatoren
92.24.24 ↔ Teleradiotherapie mit Photonen, Linearbeschleuniger, ohne bildgestützte Einstellung, intensitätsmodulierte Radiotherapie	92.27.73 ↔ Radioaktive Moulagen, Konstruktion und Applikation von Augenapplikatoren
92.24.30 ↔ Teleradiotherapie mit Photonen, hochkomplexe Radiotherapie mit spezialisierter Ausstattung	92.27.79 ↔ Radioaktive Moulagen, sonstige
92.25.00 ↔ Teleradiotherapie mit Elektronen, Linearbeschleuniger, n.n.bez.	92.28.00 ↔ Injektion, Instillation oder orale Gabe von Radioisotopen, n.n.bez.
92.25.01 ↔ Teleradiotherapie mit Elektronen, Linearbeschleuniger, Grossfeldbestrahlung	
92.25.02 ↔ Teleradiotherapie mit Elektronen, Linearbeschleuniger, Halbkörperbestrahlung	
92.25.03 ↔ Teleradiotherapie mit Elektronen, Linearbeschleuniger, Ganzkörperbestrahlung	
92.25.04 ↔ Teleradiotherapie mit Elektronen, Linearbeschleuniger, Intraoperative Strahlentherapie	
92.25.09 ↔ Teleradiotherapie mit Elektronen, Linearbeschleuniger, sonstige	
92.25.11 ↔ Teleradiotherapie mit Elektronen, Linearbeschleuniger, mit bildgestützter Einstellung	
92.25.12 ↔ Teleradiotherapie mit Elektronen, Linearbeschleuniger, mit bildgestützter Einstellung, bis zu 2 Bestrahlungsfelder	
92.25.13 ↔ Teleradiotherapie mit Elektronen, Linearbeschleuniger, mit bildgestützter Einstellung, mehr als 2 Bestrahlungsfelder	

- 92.28.09 ↔ Injektion, Instillation oder orale Gabe von Radioisotopen, sonstige
- 92.28.11 ↔ Therapie mit offenen Radionukliden bei Knochenmetastasen
- 92.28.14 ↔ Instillation von offenen Radionukliden in Gelenke
- 92.28.24 ↔ Selektive intravaskuläre Radiochemoembolisation mit I-131-Lipiodol
- 92.28.25 ↔ Selektive intravaskuläre Radionuklidtherapie [SIRT] durch Embolisation von Yttrium-90-markierten Mikrosphären
- 92.28.26 ↔ Selektive intravaskuläre Radionuklidtherapie [SIRT] durch Embolisation von Holmium-166 markierten Mikrosphären
- 92.28.33 ↔ Endovaskuläre Brachytherapie mit Rhenium-188
- 92.28.41 ↔ Radiojodtherapie bis 1,2 GBq I-131, ohne Gabe von rekombinantem Thyreotropin [rh-TSH]
- 92.28.42 ↔ Radiojodtherapie bis 1,2 GBq I-131, mit Gabe von rekombinantem Thyreotropin [rh-TSH]
- 92.28.43 ↔ Radiojodtherapie über 1,2 bis unter 5 GBq I-131, ohne Gabe von rekombinantem Thyreotropin [rh-TSH]
- 92.28.44 ↔ Radiojodtherapie über 1,2 bis unter 5 GBq I-131, mit Gabe von rekombinantem Thyreotropin [rh-TSH]
- 92.28.45 ↔ Radiojodtherapie mit 5 und mehr GBq I-131, ohne Gabe von rekombinantem Thyreotropin [rh-TSH]
- 92.28.46 ↔ Radiojodtherapie mit 5 und mehr GBq I-131, mit Gabe von rekombinantem Thyreotropin [rh-TSH]
- 92.28.51 ↔ Radioimmuntherapie mit 90Y-Ibritumomab-Tiuxetan, parenteral
- 92.28.52 ↔ Radioimmuntherapie mit Jod 131 [I-131] Tositumomab, parenteral
- 92.28.53 ↔ Radioimmuntherapie mit sonstigen Antikörpern, parenteral
- 92.28.64 ↔ Radiorezeptortherapie mit dem DOTA-konjugierten Somatostatin-Analagon TOC [Octreotide]
- 92.28.65 ↔ Radiorezeptortherapie mit dem DOTA-konjugierten Somatostatin-Analagon TATE [Octreotate]
- 92.28.66 ↔ Radiorezeptortherapie mit Somatostatin-Antagonisten
- 92.28.69 ↔ Radiotherapie mit kleinen Molekülen, sonstige
- 92.28.6B ↔ Radiorezeptortherapie mit ¹⁷⁷Lu-PSMA I&T [177Lu-ITG-PSMA-1]
- 92.28.6C ↔ Radiorezeptortherapie mit sonstigen PSMA-Liganden
- 92.28.71 ↔ Gabe von Jod-131-MIBG [Metajodbenzylguanidin] parenteral
- 92.29.00 ↔ Brachytherapie mit umschlossenen Radionukliden, n.n.bez.
- 92.29.09 ↔ Brachytherapie mit umschlossenen Radionukliden, sonstige
- 92.29.11 ↔ Interstitielle Brachytherapie mit Implantation von entfernbaren Strahlern in einer Ebene, niedrige Dosisleistung
- 92.29.12 ↔ Interstitielle Brachytherapie mit Implantation von entfernbaren Strahlern in einer Ebene, gepulste Dosisleistung [Pulsed dose rate]
- 92.29.13 ↔ Interstitielle Brachytherapie mit Implantation von entfernbaren Strahlern in einer Ebene, hohe Dosisleistung
- 92.29.19 ↔ Interstitielle Brachytherapie mit Implantation von entfernbaren Strahlern in einer Ebene, sonstige
- 92.29.21 ↔ Interstitielle Brachytherapie mit Volumenimplantation von entfernbaren Strahlern in mehreren Ebenen, niedrige Dosisleistung
- 92.29.22 ↔ Interstitielle Brachytherapie mit Volumenimplantation von entfernbaren Strahlern in mehreren Ebenen, gepulste Dosisleistung [Pulsed dose rate]
- 92.29.23 ↔ Interstitielle Brachytherapie mit Volumenimplantation von entfernbaren Strahlern in mehreren Ebenen, hohe Dosisleistung
- 92.29.24 ↔ Brachytherapie mit Implantation von entfernbaren Strahlern in mehreren Ebenen, hohe Dosisleistung, intraoperativ
- 92.29.29 ↔ Interstitielle Brachytherapie mit Volumenimplantation von entfernbaren Strahlern in mehreren Ebenen, sonstige
- 92.29.31 ↔ Interstitielle Brachytherapie mit Implantation von permanenten Strahlern, bis 10 Quellen
- 92.29.32 ↔ Interstitielle Brachytherapie mit Implantation von permanenten Strahlern, von 11 bis 15 Quellen
- 92.29.33 ↔ Interstitielle Brachytherapie mit Implantation von permanenten Strahlern, von 16 bis 20 Quellen
- 92.29.34 ↔ Interstitielle Brachytherapie mit Implantation von permanenten Strahlern, von 21 bis 25 Quellen
- 92.29.35 ↔ Interstitielle Brachytherapie mit Implantation von permanenten Strahlern, von 26 bis 30 Quellen
- 92.29.36 ↔ Interstitielle Brachytherapie mit Implantation von permanenten Strahlern, von 31 bis 35 Quellen
- 92.29.37 ↔ Interstitielle Brachytherapie mit Implantation von permanenten Strahlern, von 36 bis 40 Quellen
- 92.29.38 ↔ Interstitielle Brachytherapie mit Implantation von permanenten Strahlern, von 41 bis 45 Quellen
- 92.29.39 ↔ Interstitielle Brachytherapie mit Implantation von permanenten Strahlern, von 46 bis 50 Quellen
- 92.29.3A ↔ Interstitielle Brachytherapie mit Implantation von permanenten Strahlern, von 51 bis 55 Quellen
- 92.29.3B ↔ Interstitielle Brachytherapie mit Implantation von permanenten Strahlern, von 56 bis 60 Quellen
- 92.29.3C ↔ Interstitielle Brachytherapie mit Implantation von permanenten Strahlern, von 61 bis 65 Quellen
- 92.29.3D ↔ Interstitielle Brachytherapie mit Implantation von permanenten Strahlern, von 66 bis 70 Quellen
- 92.29.3E ↔ Interstitielle Brachytherapie mit Implantation von permanenten Strahlern, von 71 und mehr Quellen
- 92.29.40 ↔ Brachytherapie mit Oberflächenapplikatoren, n.n.bez.
- 92.29.49 ↔ Brachytherapie mit Oberflächenapplikatoren, sonstige
- 92.29.51 ↔ Entfernung von umschlossenen Radionukliden oder inaktiven Applikatoren unter Anästhesie
- 92.30.00 ↔ Stereotaktische Bestrahlung, einzeitig, n.n.bez.
- 92.30.01 ↔ Stereotaktische Bestrahlung, einzeitig, zerebral, n.n.bez.
- 92.30.02 ↔ Stereotaktische Bestrahlung, einzeitig, extrazerebral, n.n.bez.
- 92.30.20 ↔ Stereotaktische Bestrahlung, einzeitig, zerebral, intensitätsmodulierte Radiotherapie
- 92.30.21 ↔ Stereotaktische Bestrahlung, einzeitig, zerebral, intensitätsmodulierte Bogenbestrahlung [IMAT]
- 92.30.22 ↔ Stereotaktische Bestrahlung, einzeitig, zerebral, bildgestützte Einstellung
- 92.30.30 ↔ Stereotaktische Bestrahlung, einzeitig, extrazerebral, intensitätsmodulierte Radiotherapie
- 92.30.31 ↔ Stereotaktische Bestrahlung, einzeitig, extrazerebral, intensitätsmodulierte Bogenbestrahlung [IMAT]
- 92.30.32 ↔ Stereotaktische Bestrahlung, einzeitig, extrazerebral, bildgestützte Einstellung
- 92.30.99 ↔ Stereotaktische Bestrahlung, einzeitig, sonstige
- 92.31.00 ↔ Radiochirurgie mit Photonen n.n.bez., zerebral
- 92.31.10 ↔ Radiochirurgie mit Photonen n.n.bez., extrazerebral
- 92.32.00 ↔ Mehrquellige Photon-Radiochirurgie, n.n.bez.
- 92.32.01 ↔ Mehrquellige Photon-Radiochirurgie, Gamma-knife
- 92.33.00 ↔ Teilchen-Radiochirurgie, n.n.bez.
- 92.33.01 ↔ Andere Hochvoltstrahlentherapie, stereotaktische Bestrahlung, einzeitig, zerebral
- 92.33.11 ↔ Andere Hochvoltstrahlentherapie, stereotaktische Bestrahlung, einzeitig, extrazerebral
- 92.39.00 ↔ Sonstige stereotaktische Radiochirurgie, n.n.bez.
- 92.39.01 ↔ Andere Hochvoltstrahlentherapie, stereotaktische Bestrahlung, fraktioniert, zerebral, n.n.bez.

92.39.11 ↔	Andere Hochvoltstrahlentherapie, stereotaktische Bestrahlung, fraktioniert, extrazerebral, n.n.bez.	92.39.30 ↔	Andere Hochvoltstrahlentherapie, stereotaktische Bestrahlung, fraktioniert, extrazerebral, intensitätsmodulierte Radiotherapie
92.39.20 ↔	Andere Hochvoltstrahlentherapie, stereotaktische Bestrahlung, fraktioniert, zerebral, intensitätsmodulierte Radiotherapie	92.39.31 ↔	Andere Hochvoltstrahlentherapie, stereotaktische Bestrahlung, fraktioniert, extrazerebral, intensitätsmodulierte Bogenbestrahlung [IMAT]
92.39.21 ↔	Andere Hochvoltstrahlentherapie, stereotaktische Bestrahlung, fraktioniert, zerebral, intensitätsmodulierte Bogenbestrahlung [IMAT]	92.39.32 ↔	Andere Hochvoltstrahlentherapie, stereotaktische Bestrahlung, fraktioniert, extrazerebral, bildgestützte Einstellung
92.39.22 ↔	Andere Hochvoltstrahlentherapie, stereotaktische Bestrahlung, fraktioniert, zerebral, bildgestützte Einstellung	92.39.39 ↔	Andere Hochvoltstrahlentherapie, stereotaktische Bestrahlung, fraktioniert, extrazerebral, sonstige Intraoperative Strahlentherapie mit Elektronen
92.39.29 ↔	Andere Hochvoltstrahlentherapie, stereotaktische Bestrahlung, fraktioniert, zerebral, sonstige	92.41 ↔	

ADRG B17**Eingriffe an peripheren Nerven und Hirnnerven oder komplexer Eingriff an der Haut oder Implantatentfernung**

Mindestens eine Prozedur in Tabelle B17-2 oder Prozedur in Tabelle B17-3 und Prozedur in Tabelle B17-4

DRG B17A**Eingriffe an peripheren Nerven und Hirnnerven mit komplexem Eingriff oder mit bestimmter Diagnose**

Mindestens eine Prozedur in Tabelle B17-5 oder Diagnose in Tabelle B17-1

DRG B17B**Eingriffe an peripheren Nerven und Hirnnerven****Diagnose B17-1**

G80.0	Spastische tetraplegische Zerebralparese	G80.3	Dyskinetische Zerebralparese
G80.1	Spastische diplegische Zerebralparese	G80.4	Ataktische Zerebralparese
G80.2	Infantile hemiplegische Zerebralparese	G80.8	Sonstige infantile Zerebralparese

Prozedur B17-2

04.02 ↔	Durchtrennung des N. trigeminus	04.04.99 ↔	Sonstige Inzision an kranialen und peripheren Nerven, sonstige
04.03.00 ↔	Durchtrennung oder Quetschen [Crushing] von anderen kranialen und peripheren Nerven, n.n.bez.	04.05.00 ↔	Exzision und Destruktion des Ganglion Gasseri, n.n.bez.
04.03.10 ↔	Durchtrennung oder Quetschen [Crushing] des N. vestibulocochlearis	04.05.10 ↔	Exzision des Ganglion Gasseri
04.03.11 ↔	Durchtrennung oder Quetschen [Crushing] von intrakraniellen Anteilen von sonstigen Hirnnerven und Ganglien	04.05.20 ↔	Destruktion des Ganglion Gasseri
04.03.20 ↔	Durchtrennung oder Quetschen [Crushing] von extrakraniellen Hirnnerven	04.05.99 ↔	Exzision und Destruktion des Ganglion Gasseri, sonstige
04.03.30 ↔	Durchtrennung oder Quetschen [Crushing] des Plexus brachialis	04.06.00 ↔	Sonstige Exzision von kranialen oder peripheren Ganglien, n.n.bez.
04.03.31 ↔	Durchtrennung oder Quetschen [Crushing] von Nerven der Schulter	04.06.10 ↔	Exzision von intrakraniellen Ganglien
04.03.32 ↔	Durchtrennung oder Quetschen [Crushing] von Nerven des Armes und der Hand	04.06.20 ↔	Exzision von sonstigen peripheren Ganglien
04.03.33 ↔	Durchtrennung oder Quetschen [Crushing] von Nerven des Rumpfes und der unteren Extremität	04.06.99 ↔	Sonstige Exzision von kranialen oder peripheren Ganglien, sonstige
04.03.99 ↔	Durchtrennung oder Quetschen [Crushing] von anderen kranialen und peripheren Nerven, sonstige	04.07.00 ↔	Sonstige Exzision oder Avulsion von kranialen oder peripheren Nerven, n.n.bez.
04.04.00 ↔	Sonstige Inzision an kranialen und peripheren Nerven, n.n.bez.	04.07.10 ↔	Exzision eines Nerven zur Transplantation
04.04.10 ↔	Sonstige Inzision am N. vestibulocochlearis	04.07.11 ↔	Entfernung eines Nerventransplantates
04.04.11 ↔	Sonstige Inzision an intrakraniellen Anteilen von sonstigen Hirnnerven und Ganglien	04.07.20 ↔	Sonstige Exzision oder Avulsion von intrakraniellen Nerven
04.04.20 ↔	Sonstige Inzision an extrakraniellen Hirnnerven	04.07.30 ↔	Sonstige Exzision oder Avulsion von extrakraniellen Hirnnerven
04.04.30 ↔	Sonstige Inzision am Plexus brachialis	04.07.40 ↔	Sonstige Exzision oder Avulsion des Plexus brachialis
04.04.31 ↔	Sonstige Inzision an Nerven der Schulter	04.07.41 ↔	Sonstige Exzision oder Avulsion von Nerven der Schulter
04.04.32 ↔	Sonstige Inzision an Nerven des Armes und der Hand	04.07.42 ↔	Sonstige Exzision oder Avulsion von Nerven des Armes und der Hand
04.04.33 ↔	Sonstige Inzision an Nerven des Rumpfes und der unteren Extremität	04.07.43 ↔	Sonstige Exzision oder Avulsion von Nerven des Rumpfes und der unteren Extremität
		04.07.99 ↔	Sonstige Exzision oder Avulsion von kranialen oder peripheren Nerven, sonstige
		04.08.00 ↔	Optikusscheidenfensterung, n.n.bez.
		04.08.10 ↔	Sonstige Operationen am N. opticus

04.08.99 ↔	Optikusscheidenfensterung, sonstige	04.3X.39 ↔	Interfaszikuläre Naht von sonstigen kranialen und peripheren Nerven, primär
04.11.10 ↔	Geschlossene [perkutane] [Nadel-] Biopsie an intrakraniellen Hirnnerven	04.3X.40 ↔	Interfaszikuläre Naht von extrakraniellen Hirnnerven, sekundär
04.11.20 ↔	Geschlossene [perkutane] [Nadel-] Biopsie an extrakraniellen Hirnnerven	04.3X.41 ↔	Interfaszikuläre Naht des Plexus brachialis, sekundär
04.12.00 ↔	Offene Biopsie an kranialem oder peripherem Nerv oder Ganglion, n.n.bez.	04.3X.42 ↔	Interfaszikuläre Naht von Nerven der Schulter, sekundär
04.12.10 ↔	Offene Biopsie an intrakraniellen Hirnnerven	04.3X.43 ↔	Interfaszikuläre Naht von Nerven am Arm, sekundär
04.12.20 ↔	Offene Biopsie an extrakraniellen Hirnnerven	04.3X.44 ↔	Interfaszikuläre Naht von Nerven an der Hand, sekundär
04.12.30 ↔	Offene Biopsie am Plexus brachialis	04.3X.45 ↔	Interfaszikuläre Naht von Nerven des Rumpfes, sekundär
04.12.31 ↔	Offene Biopsie an Nerven der Schulter	04.3X.46 ↔	Interfaszikuläre Naht von Nerven des Beines (inkl. Plexus lumbosacralis, Leiste, Beckenboden), sekundär
04.12.32 ↔	Offene Biopsie an Nerven des Armes und der Hand	04.3X.47 ↔	Interfaszikuläre Naht von Nerven des Fusses, sekundär
04.12.33 ↔	Offene Biopsie an Nerven des Rumpfes	04.3X.49 ↔	Interfaszikuläre Naht von sonstigen kranialen und peripheren Nerven, sekundär
04.12.34 ↔	Offene Biopsie an Nerven des Plexus lumbosacralis	04.3X.99 ↔	Naht an kranialen oder peripheren Nerven, sonstige
04.12.35 ↔	Offene Biopsie an Nerven der unteren Extremität	04.42.00 ↔	Sonstige Dekompression an kranialen Nerven, n.n.bez.
04.12.99 ↔	Offene Biopsie an kranialem oder peripherem Nerv oder Ganglion, sonstige	04.42.20 ↔	Sonstige Dekompression an kranialen Nerven, extrakraniell
04.2X.00 ↔	Destruktion von kranialen und peripheren Nerven und Ganglien, n.n.bez.	04.42.99 ↔	Sonstige Dekompression an kranialen Nerven, sonstige
04.2X.10 ↔	Destruktion von intrakraniellen Hirnnerven und Ganglien	04.49.00 ↔	Sonstige Dekompression oder Lösung von Adhäsionen an peripherem Nerv oder Ganglion, n.n.bez.
04.2X.20 ↔	Destruktion von extrakraniellen Hirnnerven	04.49.10 ↔	Sonstige Dekompression oder Lösung von Adhäsionen am Plexus brachialis
04.2X.30 ↔	Destruktion des Plexus brachialis	04.49.11 ↔	Sonstige Dekompression oder Lösung von Adhäsionen an Nerven der Schulter
04.2X.31 ↔	Destruktion von Nerven der Schulter	04.49.12 ↔	Sonstige Dekompression oder Lösung von Adhäsionen an Nerven des Armes
04.2X.32 ↔	Destruktion von Nerven des Armes und der Hand	04.49.13 ↔	Sonstige Dekompression oder Lösung von Adhäsionen an Nerven der Hand
04.2X.33 ↔	Destruktion von Nerven des Rumpfes und Plexus lumbosacralis	04.49.14 ↔	Sonstige Dekompression oder Lösung von Adhäsionen am Plexus lumbosacralis, Leiste und Beckenboden
04.2X.34 ↔	Destruktion von Nerven des Beines und des Fusses	04.49.15 ↔	Sonstige Dekompression oder Lösung von Adhäsionen an Nerven des Beines
04.2X.39 ↔	Destruktion von sonstigen peripheren Nerven oder Ganglien	04.49.16 ↔	Sonstige Dekompression oder Lösung von Adhäsionen an Nerven des Fusses
04.2X.99 ↔	Destruktion von kranialen und peripheren Nerven und Ganglien, sonstige	04.49.99 ↔	Sonstige Dekompression oder Lösung von Adhäsionen an sonstigen peripheren Nerven oder Ganglion, sonstige
04.3X.00 ↔	Naht an kranialen oder peripheren Nerven, n.n.bez.	04.51.00 ↔	Transplantation von kranialem oder peripherem Nerv, n.n.bez.
04.3X.10 ↔	Epineurale Naht von extrakraniellen Hirnnerven, primär	04.51.09 ↔	Transplantation von kranialem oder peripherem Nerv, sonstige
04.3X.11 ↔	Epineurale Naht des Plexus brachialis, primär	04.51.10 ↔	Transplantation von extrakraniellen Hirnnerven
04.3X.12 ↔	Epineurale Naht von Nerven der Schulter, primär	04.51.11 ↔	Transplantation von Plexus brachialis und Nerven der Schulter
04.3X.13 ↔	Epineurale Naht von Nerven am Arm, primär	04.51.12 ↔	Transplantation von Nerven des Armes und der Hand
04.3X.14 ↔	Epineurale Naht von Nerven der Hand, primär	04.51.13 ↔	Transplantation von Nerven des Rumpfes und der unteren Extremität
04.3X.15 ↔	Epineurale Naht von Nerven des Rumpfes, primär	04.51.19 ↔	Transplantation von sonstigem kranialem oder peripherem Nerv
04.3X.16 ↔	Epineurale Naht von Nerven des Beines (inkl. Plexus lumbosacralis, Leiste, Beckenboden), primär	04.6X.00 ↔	Transposition von kranialen und peripheren Nerven, n.n.bez.
04.3X.17 ↔	Epineurale Naht von Nerven des Fusses, primär	04.6X.10 ↔	Transposition eines extrakraniellen Hirnnerven mit epineuraler primärer Naht
04.3X.19 ↔	Epineurale Naht von sonstigen kranialen oder peripheren Nerven, primär	04.6X.11 ↔	Transposition eines extrakraniellen Hirnnerven mit epineuraler sekundärer Naht
04.3X.20 ↔	Epineurale Naht von extrakraniellen Hirnnerven, sekundär	04.6X.12 ↔	Transposition eines extrakraniellen Hirnnerven mit interfaszikulärer primärer und sekundärer Naht
04.3X.21 ↔	Epineurale Naht des Plexus brachialis, sekundär	04.6X.20 ↔	Transposition des Plexus brachialis mit epineuraler primärer Naht
04.3X.22 ↔	Epineurale Naht von Nerven der Schulter, sekundär		
04.3X.23 ↔	Epineurale Naht von Nerven am Arm, sekundär		
04.3X.24 ↔	Epineurale Naht von Nerven an der Hand, sekundär		
04.3X.25 ↔	Epineurale Naht von Nerven des Rumpfes, sekundär		
04.3X.26 ↔	Epineurale Naht von Nerven des Beines (inkl. Plexus lumbosacralis, Leiste, Beckenboden), sekundär		
04.3X.27 ↔	Epineurale Naht von Nerven des Fusses, sekundär		
04.3X.29 ↔	Epineurale Naht von sonstigen kranialen und peripheren Nerven, sekundär		
04.3X.30 ↔	Interfaszikuläre Naht von extrakraniellen Hirnnerven, primär		
04.3X.31 ↔	Interfaszikuläre Naht des Plexus brachialis, primär		
04.3X.32 ↔	Interfaszikuläre Naht von Nerven der Schulter, primär		
04.3X.33 ↔	Interfaszikuläre Naht von Nerven am Arm, primär		
04.3X.34 ↔	Interfaszikuläre Naht von Nerven an der Hand, primär		
04.3X.35 ↔	Interfaszikuläre Naht von Nerven des Rumpfes, primär		
04.3X.36 ↔	Interfaszikuläre Naht von Nerven des Beines (inkl. Plexus lumbosacralis, Leiste, Beckenboden), primär		
04.3X.37 ↔	Interfaszikuläre Naht von Nerven des Fusses, primär		

04.6X.21 ↔	Transposition des Plexus brachialis mit epineuraler sekundärer Naht	04.79.21 ↔	Transplantation sowie Transposition eines extrakraniellen Hirnnerven mit interfazikulärer Naht
04.6X.22 ↔	Transposition des Plexus brachialis mit interfazikulärer primärer Naht	04.79.22 ↔	Transplantation sowie Transposition des Plexus brachialis mit interfazikulärer Naht
04.6X.23 ↔	Transposition des Plexus brachialis mit interfazikulärer sekundärer Naht	04.79.23 ↔	Transplantation sowie Transposition von Nerven der Schulter mit interfazikulärer Naht
04.6X.30 ↔	Transposition eines Nerven der Schulter mit epineuraler primärer und sekundärer Naht	04.79.24 ↔	Transplantation sowie Transposition eines Nerven des Armes und der Hand mit interfazikulärer Naht
04.6X.31 ↔	Transposition eines Nerven der Schulter mit interfazikulärer primärer und sekundärer Naht	04.79.25 ↔	Transplantation sowie Transposition von Nerven des Rumpfes und der unteren Extremität mit interfazikulärer Naht
04.6X.40 ↔	Transposition eines Nerven des Armes mit epineuraler primärer Naht	04.79.29 ↔	Transplantation sowie Transposition eines sonstigen Nerven mit interfazikulärer Naht
04.6X.41 ↔	Transposition eines Nerven des Armes mit epineuraler sekundärer Naht	04.93.10 ↔	Entfernen der Elektrode(n) eines peripheren Neurostimulators, Stabelektrode, Einzelelektrodensystem
04.6X.42 ↔	Transposition eines Nerven des Armes mit interfazikulärer primärer Naht	04.93.11 ↔	Entfernen der Elektrode(n) eines peripheren Neurostimulators, Stabelektrode, Mehrelektrodensystem
04.6X.43 ↔	Transposition eines Nerven des Armes mit interfazikulärer sekundärer Naht	04.93.20 ↔	Entfernen der Elektrode(n) eines peripheren Neurostimulators, Plattenelektrode, Einzelelektrodensystem
04.6X.50 ↔	Transposition eines Nerven des Rumpfes und der unteren Extremität mit epineuraler primärer und sekundärer Naht	04.93.21 ↔	Entfernen der Elektrode(n) eines peripheren Neurostimulators, Plattenelektrode, Mehrelektrodensystem
04.6X.51 ↔	Transposition eines Nerven des Rumpfes und der unteren Extremität mit interfazikulärer primärer und sekundärer Naht	04.93.40 ↔	Entfernen einer Vagusnervelektrode
04.6X.60 ↔	Transposition eines Nerven der Hand mit interfazikulärer primärer und sekundärer Naht	04.93.99 ↔	Entfernen der Elektrode(n) eines peripheren Neurostimulators, sonstige
04.6X.70 ↔	Transposition mit Neurolyse und Dekompression eines extrakraniellen Hirnnerven	04.94.11 ↔	Revision ohne Ersatz der Elektrode(n) eines peripheren Neurostimulators, Stabelektrode, Einzelelektrodensystem
04.6X.71 ↔	Transposition mit Neurolyse und Dekompression des Plexus brachialis oder eines Nerven der Schulter	04.94.12 ↔	Revision ohne Ersatz der Elektrode(n) eines peripheren Neurostimulators, Stabelektrode, Mehrelektrodensystem
04.6X.72 ↔	Transposition mit Neurolyse und Dekompression eines Nerven des Armes	04.94.13 ↔	Revision ohne Ersatz der Elektrode(n) eines peripheren Neurostimulators, Plattenelektrode, Einzelelektrodensystem
04.6X.73 ↔	Transposition mit Neurolyse und Dekompression eines Nerven der Hand	04.94.14 ↔	Revision ohne Ersatz der Elektrode(n) eines peripheren Neurostimulators, Plattenelektrode, Mehrelektrodensystem
04.6X.74 ↔	Transposition mit Neurolyse und Dekompression eines Nerven des Rumpfes und der unteren Extremität	04.94.15 ↔	Revision ohne Ersatz einer Vagusnervstimulationselektrode
04.6X.75 ↔	Transposition von sonstigen kranialen und peripheren Nerven	04.94.99 ↔	Revision ohne Ersatz der Elektrode(n) eines peripheren Neurostimulators, sonstige
04.6X.99 ↔	Transposition von kranialen und peripheren Nerven, sonstige	04.99.00 ↔	Sonstige Operation an kranialen und peripheren Nerven, n.n.bez.
04.71 ↔	Hypoglosso-faziale Anastomose	04.99.10 ↔	Implantation oder Wechsel einer peripheren Neuroprothese
04.72 ↔	Akzessorio-faziale Anastomose	04.99.11 ↔	Revision ohne Ersatz einer peripheren Neuroprothese
04.73 ↔	Akzessorio-hypoglossale Anastomose	04.99.12 ↔	Entfernung einer peripheren Neuroprothese
04.74.00 ↔	Sonstige Anastomose eines kranialen oder peripheren Nervs, n.n.bez.	04.99.99 ↔	Sonstige Operation an kranialen und peripheren Nerven, sonstige
04.74.10 ↔	Fazio-faziale Nerven-Anastomose	05.0 ↔	Durchtrennung von sympathischen Nerven oder Ganglien
04.74.11 ↔	Interkosto-faszikuläre Nerven-Anastomose	05.21 ↔	Exzision des Ganglion sphenopalatinum
04.74.99 ↔	Sonstige Anastomose eines kranialen oder peripheren Nervs, sonstige	05.22 ↔	Zervikale Sympathektomie
04.75 ↔	Revision einer früheren plastischen Rekonstruktion an einem kranialen oder peripheren Nerv	05.23 ↔	Lumbale Sympathektomie
04.76 ↔	Plastische Rekonstruktion einer alten traumatischen Verletzung an kranialen und peripheren Nerven	05.24 ↔	Präsakrale Sympathektomie
04.79.09 ↔	Sonstige Neuroplastik, sonstige	05.25 ↔	Periarterielle Sympathektomie
04.79.10 ↔	Transplantation sowie Transposition eines extrakraniellen Hirnnerven mit epineuraler Naht	05.26 ↔	Thorakale Sympathektomie
04.79.11 ↔	Transplantation sowie Transposition des Plexus brachialis mit epineuraler Naht	05.29 ↔	Sonstige Sympathektomie und Exzision eines Ganglions
04.79.12 ↔	Transplantation sowie Transposition von Nerven der Schulter mit epineuraler Naht	05.81 ↔	Plastische Rekonstruktion an sympathischem Nerv oder Ganglion
04.79.13 ↔	Transplantation sowie Transposition eines Nerven des Armes und der Hand mit epineuraler Naht	05.89 ↔	Sonstige Operation an sympathischem Nerv oder Ganglion
04.79.14 ↔	Transplantation sowie Transposition von Nerven des Rumpfes und der unteren Extremität mit epineuraler Naht	07.80 ↔	Thymektomie, n.n.bez.
04.79.19 ↔	Transplantation sowie Transposition eines sonstigen Nervens mit epineuraler Naht	07.81 ↔	Sonstige partielle Exzision am Thymus
04.79.20 ↔	Transplantation sowie Transposition eines Nerven mit interfazikulärer Naht	07.82 ↔	Sonstige totale Exzision des Thymus
		07.83 ↔	Thorakoskopische partielle Exzision am Thymus

07.84 ↔	Thorakoskopische totale Exzision des Thymus	38.06.13 ↔	Inzision der A. hepatica
08.22 ↔	Exzision einer anderen kleineren Läsion am Augenlid	38.06.14 ↔	Inzision der A. lienalis
08.23 ↔	Exzision einer grösseren Läsion am Augenlid, nicht durchgehend	38.06.15 ↔	Inzision der A. renalis
08.24 ↔	Exzision einer grösseren Läsion am Augenlid, perforierend	38.06.16 ↔	Inzision der A. mesenterialis
08.51 ↔	Kanthotomie	38.06.17 ↔	Inzision der A. lumbalis
08.59.00 ↔	Sonstige Anpassung der Lidposition, n.n.bez.	38.06.18 ↔	Inzision der A. iliaca
08.59.10 ↔	Kanthoplastik, n.n.bez.	38.06.19 ↔	Inzision von viszeralen Arterien, sonstige
08.59.11 ↔	Kanthopexie	38.06.99 ↔	Inzision von abdominalen Arterien, sonstige
08.59.12 ↔	Korrekturoperation bei Epikanthus	38.21 ↔	Biopsie eines Blutgefässes
08.59.99 ↔	Sonstige Anpassung der Lidposition, sonstige	38.42 ↔	Resektion von anderen Blutgefässen an Kopf und Hals mit Ersatz
08.89.10 ↔	Plastische Rekonstruktion des Augenlids, medialer oder lateraler Lidwinkel	38.66.00 ↔	Sonstige Exzision von abdominalen Arterien, n.n.bez.
08.89.11 ↔	Plastische Rekonstruktion des Augenlids durch Hebung der Augenbraue	38.66.10 ↔	Sonstige Exzision von viszeralen Arterien, n.n.bez.
08.89.12 ↔	Plastische Rekonstruktion des Augenlids durch Entfernung eines Fettgewebeprolapses der Orbita	38.66.11 ↔	Sonstige Exzision des Truncus coeliacus
08.89.13 ↔	Plastische Rekonstruktion des Augenlids durch Oberflächenbehandlung mit Laser	38.66.12 ↔	Sonstige Exzision der A. gastrica
08.89.14 ↔	Plastische Rekonstruktion des Augenlids durch sonstige Oberlidverlängerung	38.66.13 ↔	Sonstige Exzision der A. hepatica
08.89.15 ↔	Plastische Rekonstruktion des Augenlids durch Unterlidverlängerung	38.66.14 ↔	Sonstige Exzision der A. lienalis
08.89.99 ↔	Sonstige plastische Rekonstruktion des Augenlids, sonstige	38.66.15 ↔	Sonstige Exzision der A. renalis
18.21 ↔	Exzision einer präaurikulären Fistel oder eines präaurikulären Sinus	38.66.16 ↔	Sonstige Exzision der A. mesenterialis
18.29.12 ↔	Exzision einer anderen Läsion am äusseren Ohr oder im äusseren Gehörgang	38.66.17 ↔	Sonstige Exzision der A. lumbalis
18.31 ↔	Radikale Exzision einer Läsion am äusseren Ohr	38.66.18 ↔	Sonstige Exzision der A. iliaca
18.32 ↔	Resektion der Ohrmuschel, total	38.66.19 ↔	Sonstige Exzision viszeraler Arterien, sonstige
21.32 ↔	Exzision und lokale Destruktion einer anderen Läsion an der Nase	38.66.99 ↔	Sonstige Exzision abdominaler Arterien, sonstige
21.4X.00 ↔	Resektion der Nase, n.n.bez.	38.82.00 ↔	Sonstiger chirurgischer Verschluss von Gefässen am Kopf und Hals, n.n.bez.
21.4X.12 ↔	Resektion der Nase, partiell	38.82.10 ↔	Sonstiger chirurgischer Verschluss von extrakraniellen Arterien an Kopf und Hals
21.4X.22 ↔	Resektion der Nase, subtotal	38.82.20 ↔	Sonstiger chirurgischer Verschluss von extrakraniellen Venen an Kopf und Hals, n.n.bez.
21.4X.32 ↔	Resektion der Nase, total	38.82.21 ↔	Sonstiger chirurgischer Verschluss der V. jugularis
21.4X.99 ↔	Resektion der Nase, sonstige	38.82.22 ↔	Sonstiger chirurgischer Verschluss von sonstigen tiefen extrakraniellen Venen an Kopf und Hals
27.56.10 ↔	Kleinflächiges Spalthauttransplantat an Lippe und Mund	38.82.29 ↔	Sonstiger chirurgischer Verschluss von extrakraniellen Venen an Kopf und Hals, sonstige
27.56.20 ↔	Grossflächiges Spalthauttransplantat an Lippe und Mund	38.82.99 ↔	Sonstiger chirurgischer Verschluss von Gefässen am Kopf und Hals, sonstige
27.56.30 ↔	Kleinflächige heterologe Hauttransplantation an die Lippe	38.84.31 ↔	Ligatur des Ductus arteriosus apertus
27.56.40 ↔	Grossflächig heterologe Hauttransplantation an die Lippe	38.85.00 ↔	Sonstiger chirurgischer Verschluss von anderen thorakalen Gefässen, n.n.bez.
27.56.50 ↔	Kleinflächige homologe Hauttransplantation an die Lippe	38.85.11 ↔	Sonstiger chirurgischer Verschluss der A. subclavia
27.56.60 ↔	Grossflächig homologe Hauttransplantation an die Lippe	38.85.12 ↔	Sonstiger chirurgischer Verschluss der A. pulmonalis
27.56.99 ↔	Sonstiges Hauttransplantat an Lippe und Mund, sonstige	38.85.13 ↔	Sonstiger chirurgischer Verschluss des Truncus brachiocephalicus
27.57.99 ↔	Anbringen eines gestielten oder freien Lappens an Lippe und Mund, sonstige	38.85.21 ↔	Sonstiger chirurgischer Verschluss der V. cava superior
27.59.99 ↔	Sonstige plastische Rekonstruktion an Lippe und Mund, sonstige	38.85.22 ↔	Sonstiger chirurgischer Verschluss der V. pulmonalis
29.92 ↔	Durchtrennung des N. glossopharyngeus	38.85.23 ↔	Sonstiger chirurgischer Verschluss der V. subclavia
31.91 ↔	Durchtrennung des N. laryngeus	38.85.99 ↔	Sonstiger chirurgischer Verschluss von anderen thorakalen Gefässen, sonstige
33.31 ↔	Destruktion des N. phrenicus für Lungenkollaps	38.86.00 ↔	Sonstiger chirurgischer Verschluss von abdominalen Arterien, n.n.bez.
34.06 ↔	Thorakoskopische Drainage der Pleurahöhle	38.86.10 ↔	Sonstiger chirurgischer Verschluss von viszeralen Arterien, n.n.bez.
34.20 ↔	Thorakoskopische Pleurabiopsie	38.86.11 ↔	Sonstiger chirurgischer Verschluss des Truncus coeliacus
34.21.00 ↔	Transpleurale Thorakoskopie, n.n.bez.	38.86.12 ↔	Sonstiger chirurgischer Verschluss der A. gastrica
34.21.10 ↔	Transpleurale Thorakoskopie, Ersteingriff	38.86.13 ↔	Sonstiger chirurgischer Verschluss der A. hepatica
34.21.20 ↔	Transpleurale Thorakoskopie, Reeingriff	38.86.14 ↔	Sonstiger chirurgischer Verschluss der A. lienalis
34.21.99 ↔	Transpleurale Thorakoskopie, sonstige	38.86.15 ↔	Sonstiger chirurgischer Verschluss der A. renalis
34.23.20 ↔	Offene Biopsie an der Brustwand	38.86.16 ↔	Sonstiger chirurgischer Verschluss der A. mesenterialis
38.06.00 ↔	Inzision von abdominalen Arterien, n.n.bez.	38.86.17 ↔	Sonstiger chirurgischer Verschluss der A. iliaca
38.06.10 ↔	Inzision von viszeralen Arterien, n.n.bez.	38.86.19 ↔	Sonstiger chirurgischer Verschluss von viszeralen Arterien, sonstige
38.06.11 ↔	Inzision des Truncus coeliacus	38.86.99 ↔	Sonstiger chirurgischer Verschluss von abdominalen Arterien, sonstige
38.06.12 ↔	Inzision der A. gastrica	38.87.00 ↔	Sonstiger chirurgischer Verschluss von abdominalen Venen, n.n.bez.
		38.87.10 ↔	Sonstiger chirurgischer Verschluss von tiefen abdominalen Venen, n.n.bez.

38.87.11 ↔	Sonstiger chirurgischer Verschluss der V. cava inferior	39.59.65 ↔	Sonstige plastische Rekonstruktion der A. lienalis
38.87.12 ↔	Sonstiger chirurgischer Verschluss der V. iliaca communis und V. iliaca interna	39.59.66 ↔	Sonstige plastische Rekonstruktion der A. renalis
38.87.19 ↔	Sonstiger chirurgischer Verschluss von tiefen abdominalen Venen, sonstige	39.59.67 ↔	Sonstige plastische Rekonstruktion der A. mesenterica
38.87.99 ↔	Sonstiger chirurgischer Verschluss von abdominalen Venen, sonstige	39.59.68 ↔	Sonstige plastische Rekonstruktion der A. iliaca
39.50.00 ↔	Angioplastik oder Atherektomie an sonstigem(n) Nicht-Herzkranzgefäß(en), n.n.bez.	39.59.69 ↔	Sonstige plastische Rekonstruktion von abdominalen Arterien, sonstige
39.50.10 ↔	Angioplastik oder Atherektomie an sonstigem(n) Nicht-Herzkranzgefäß(en) mit Ballon, n.n.bez.	39.59.70 ↔	Sonstige plastische Rekonstruktion von abdominalen Venen, n.n.bez.
39.50.11 ↔	Angioplastik oder Atherektomie an sonstigem(n) Nicht-Herzkranzgefäß(en) mit einfacher Ballon	39.59.71 ↔	Sonstige plastische Rekonstruktion der V. cava inferior
39.50.12 ↔	Angioplastik oder Atherektomie an sonstigem(n) Nicht-Herzkranzgefäß(en) mit cutting Ballon	39.59.72 ↔	Sonstige plastische Rekonstruktion der V. iliaca
39.50.13 ↔	Angioplastik oder Atherektomie an sonstigem(n) Nicht-Herzkranzgefäß(en) mit Kryoplastie-Ballon	39.59.79 ↔	Sonstige plastische Rekonstruktion von abdominalen Venen, sonstige
39.50.14 ↔	Angioplastik oder Atherektomie an sonstigem(n) Nicht-Herzkranzgefäß(en) mit Drug eluting Ballon	39.59.80 ↔	Sonstige plastische Rekonstruktion von Gefässen der unteren Extremität, n.n.bez.
39.50.15 ↔	Angioplastik oder Atherektomie an sonstigem(n) Nicht-Herzkranzgefäß(en) mittels Lithotripsie	39.59.81 ↔	Sonstige plastische Rekonstruktion von Arterien der unteren Extremität
39.50.19 ↔	Angioplastik oder Atherektomie an sonstigem(n) Nicht-Herzkranzgefäß(en) mit sonstiger Ballon	39.59.82 ↔	Sonstige plastische Rekonstruktion der V. femoralis
39.50.20 ↔	Angioplastik Blade- Laserangioplastie an sonstigem(n) Nicht-Herzkranzgefäß(en)	39.59.83 ↔	Sonstige plastische Rekonstruktion der V. poplitea
39.50.21 ↔	Angioplastik Thrombektomie an sonstigem(n) Nicht-Herzkranzgefäß(en)	39.59.88 ↔	Sonstige plastische Rekonstruktion von sonstigen tiefen Venen der unteren Extremität
39.50.99 ↔	Angioplastik oder Atherektomie an sonstigem(n) Nicht-Herzkranzgefäß(en), sonstige	39.59.89 ↔	Sonstige plastische Rekonstruktion von Gefässen der unteren Extremität, sonstige
39.59.30 ↔	Sonstige plastische Rekonstruktion von Gefässen an Kopf und Hals, n.n.bez.	39.59.90 ↔	Sonstige plastische Rekonstruktion eines Gefässes, Venenklappenplastik
39.59.31 ↔	Sonstige plastische Rekonstruktion eines intrakraniellen Gefässes	39.75.11 ↔	Perkutan-transluminale Gefäßintervention, sonstige Gefässe, Rotationstherombektomie
39.59.32 ↔	Sonstige plastische Rekonstruktion der extrakraniellen A. vertebralis	39.8X.10 ↔	Exploration des Glomus caroticum und anderer Paraganglien
39.59.33 ↔	Sonstige plastische Rekonstruktion von extrakraniellen Arterien an Kopf und Hals, sonstige	39.8X.11 ↔	Exzision des Glomus caroticum und anderer Paraganglien
39.59.34 ↔	Sonstige plastische Rekonstruktion der V. jugularis	39.8X.21 ↔	Revision ohne Ersatz eines Impulsgenerators zur Aktivierung des Baroreflexes
39.59.39 ↔	Sonstige plastische Rekonstruktion von Gefässen an Kopf und Hals, sonstige	39.8X.22 ↔	Entfernen eines Impulsgenerators zur Aktivierung des Baroreflexes
39.59.40 ↔	Sonstige plastische Rekonstruktion von Gefässen der oberen Extremität, n.n.bez.	39.8X.31 ↔	Revision ohne Ersatz einer (von) Elektrode(n) zur Aktivierung des Baroreflexes
39.59.41 ↔	Sonstige plastische Rekonstruktion von Arterien der oberen Extremität	39.8X.32 ↔	Entfernen einer (von) Elektrode(n) zur Aktivierung des Baroreflexes
39.59.42 ↔	Sonstige plastische Rekonstruktion der V. subclavia, V. axillaris und V. brachiocephalica	39.8X.99 ↔	Operationen am Glomus caroticum, Sinus caroticus und anderen Paraganglien, sonstige
39.59.48 ↔	Sonstige plastische Rekonstruktion von sonstigen tiefen Venen der oberen Extremität	39.99.10 ↔	Aortopexie
39.59.49 ↔	Sonstige plastische Rekonstruktion von Gefässen der oberen Extremität, sonstige	39.99.20 ↔	Operationen bei kongenitalen Gefässanomalien, n.n.bez.
39.59.50 ↔	Sonstige plastische Rekonstruktion von thorakalen Gefässen, n.n.bez.	39.99.22 ↔	Operationen bei kongenitalen Anomalien der A. oder V. pulmonalis oder bei A. lusoria
39.59.51 ↔	Sonstige plastische Rekonstruktion der thorakalen Aorta	39.99.23 ↔	Operationen bei kongenitalen Anomalien der V. cava
39.59.52 ↔	Sonstige plastische Rekonstruktion der A. pulmonalis	39.99.24 ↔	Operationen bei kongenitalen Kollateralgefässen und Unifokalisierung
39.59.53 ↔	Sonstige plastische Rekonstruktion von thorakalen Arterien, sonstige	39.99.31 ↔	Katheterinterventioneller Verschluss des Ductus arteriosus Botalli, mit Coil
39.59.54 ↔	Sonstige plastische Rekonstruktion der V. pulmonalis	39.99.32 ↔	Katheterinterventioneller Verschluss des Ductus arteriosus Botalli, mit Amplatz-Ductus-Occluder
39.59.55 ↔	Sonstige plastische Rekonstruktion der V. cava superior	39.99.38 ↔	Katheterinterventioneller Verschluss des Ductus arteriosus Botalli, sonstige
39.59.59 ↔	Sonstige plastische Rekonstruktion von thorakalen Gefässen, sonstige	39.99.39 ↔	Operationen bei sonstigen kongenitalen Gefässanomalien
39.59.60 ↔	Sonstige plastische Rekonstruktion von abdominalen Arterien, n.n.bez.	40.11.10 ↔	Offene (Inzisions-) Biopsie eines mediastinalen, paraaortalen, iliakalen oder pelvinalen Lymphknotens
39.59.61 ↔	Sonstige plastische Rekonstruktion der abdominalen Aorta	40.11.11 ↔	Offene (Inzisions-) Biopsie eines zervikalen, supraclaviculären, axillären oder inguinalen Lymphknotens
39.59.62 ↔	Sonstige plastische Rekonstruktion des Truncus coeliacus	40.21.10 ↔	Exzision einzelner Lymphknoten und Lymphgefässe, zervikal, ohne Markierung
39.59.63 ↔	Sonstige plastische Rekonstruktion der A. gastrica	40.21.99 ↔	Exzision eines tiefen zervikalen Lymphknotens, sonstige
39.59.64 ↔	Sonstige plastische Rekonstruktion A. hepatica	40.22.10 ↔	Exzision eines mamma-internalen Lymphknotens, thorakoskopisch
		40.22.20 ↔	Exzision eines mamma-internalen Lymphknotens, offen chirurgisch

40.22.99 ↔	Exzision eines mamma-internalen Lymphknotens, sonstige	77.43.99 ↔	Knochenbiopsie an Radius und Ulna, sonstige
40.23.10 ↔	Exzision eines axillären Lymphknotens, ohne Markierung	77.44.20 ↔	Knochenbiopsie an Carpalia und Metacarpalia, Offene Knochenbiopsie
40.23.99 ↔	Exzision eines axillären Lymphknotens, sonstige	77.44.99 ↔	Knochenbiopsie an Carpalia und Metacarpalia, sonstige
40.24.10 ↔	Exzision eines inguinalen Lymphknotens, offen chirurgisch, ohne Markierung	77.45.20 ↔	Knochenbiopsie am Femur, Offene Knochenbiopsie
40.24.20 ↔	Exzision eines inguinalen Lymphknotens, laparoskopisch	77.45.99 ↔	Knochenbiopsie am Femur, sonstige
40.24.99 ↔	Exzision eines inguinalen Lymphknotens, sonstige	77.46.20 ↔	Knochenbiopsie an der Patella, Offene Knochenbiopsie
40.29.11 ↔	Exzision eines mediastinalen Lymphknotens, offen chirurgisch	77.46.99 ↔	Knochenbiopsie an der Patella, sonstige
40.29.12 ↔	Exzision eines mediastinalen Lymphknotens, thorakoskopisch	77.47.20 ↔	Knochenbiopsie an Tibia und Fibula, Offene Knochenbiopsie
40.29.19 ↔	Exzision eines mediastinalen Lymphknotens, sonstige	77.47.99 ↔	Knochenbiopsie an Tibia und Fibula, sonstige
40.29.20 ↔	Exzision eines paraaortalen Lymphknotens	77.48.20 ↔	Knochenbiopsie an Tarsalia und Metatarsalia, Offene Knochenbiopsie
40.29.30 ↔	Exzision eines iliakalen Lymphknotens	77.48.99 ↔	Knochenbiopsie an Tarsalia und Metatarsalia, sonstige
40.29.70 ↔	Exzision eines Lymphangioms oder Hygroma cysticum	77.49.41 ↔	Knochenbiopsie an anderen näher bezeichneten Knochen, ausser Gesichtsschädelknochen, Knochenbiopsie an Phalangen des Fusses, Offene Knochenbiopsie
40.29.81 ↔	Exzision mehrerer abdominaler Lymphknotenstationen (mit Leberbiopsie), offen chirurgisch [Staging-Laparotomie]	77.49.91 ↔	Knochenbiopsie an anderen näher bezeichneten Knochen, ausser Gesichtsschädelknochen, Offene Knochenbiopsie
40.29.82 ↔	Exzision mehrerer abdominaler Lymphknotenstationen (mit Leberbiopsie), laparoskopisch [Staging-Laparoskopie]	77.49.99 ↔	Knochenbiopsie an anderen näher bezeichneten Knochen, ausser Gesichtsschädelknochen, sonstige
40.29.89 ↔	Exzision mehrerer abdominaler Lymphknotenstationen (mit Leberbiopsie), sonstige	77.61.11 ↔	Lokale Resektion und Destruktion von Knochenläsion oder -gewebe an einer Rippe
40.29.99 ↔	Einfache Exzision einer anderen lymphatischen Struktur, sonstige	77.61.12 ↔	Lokale Resektion und Destruktion von Knochenläsion oder -gewebe am Sternum
40.3X.11 ↔	Regionale Lymphadenektomie als selbstständiger Eingriff, zervikal	77.81.11 ↔	Sonstige partielle Knochenresektion an einer Rippe
40.3X.12 ↔	Regionale Lymphadenektomie als selbstständiger Eingriff, axillär	77.81.12 ↔	Sonstige partielle Knochenresektion am Sternum
40.3X.13 ↔	Regionale Lymphadenektomie als selbstständiger Eingriff, paraaortal, pelvin, obturatorisch oder iliakal	78.69.11 ↔	Knochenimplantatentfernung an Phalangen der Hand, (intramedullärer) Draht, Schraube, Zuggurtung/Cerclage, (winkelstabile) Platte, Fixateur externe, (Blount-)Klammern
40.3X.14 ↔	Regionale Lymphadenektomie als selbstständiger Eingriff, inguinal, offen chirurgisch	78.69.15 ↔	Knochenimplantatentfernung an anderen näher bezeichneten Knochen, ausser Gesichtsschädelknochen, Entfernung eines Knochen(teil)ersatzes an Phalangen der Hand
40.3X.15 ↔	Regionale Lymphadenektomie als selbstständiger Eingriff, inguinale, laparoskopisch	78.69.18 ↔	Knochenimplantatentfernung an Phalangen der Hand, sonstiges Osteosynthesematerial
40.3X.16 ↔	Regionale Lymphadenektomie als selbstständiger Eingriff, mediastinal und peribronchial	78.69.21 ↔	Knochenimplantatentfernung am Becken, Draht, Schraube, Zuggurtung/Cerclage, Fixateur externe, Ringfixateur, (Blount-)Klammern
40.3X.19 ↔	Regionale Lymphadenektomie als selbstständiger Eingriff, sonstige	78.69.22 ↔	Knochenimplantatentfernung am Becken, (winkelstabile) Platte
40.3X.21 ↔	Regionale Lymphadenektomie im Rahmen eines anderen Eingriffs, zervikal	78.69.25 ↔	Knochenimplantatentfernung an anderen näher bezeichneten Knochen, ausser Gesichtsschädelknochen, Entfernung eines Knochen(teil)ersatzes am Becken
40.3X.22 ↔	Regionale Lymphadenektomie im Rahmen eines anderen Eingriffs, axillär	78.69.28 ↔	Knochenimplantatentfernung am Becken, sonstiges Osteosynthesematerial
40.3X.23 ↔	Regionale Lymphadenektomie im Rahmen eines anderen Eingriffs, paraaortal, pelvin oder iliakal	78.69.31 ↔	Knochenimplantatentfernung an Talus und Kalkaneus, (intramedullärer) Draht, Schraube, Zuggurtung/Cerclage, (winkelstabile) Platte, Fixateur externe, Ringfixateur, (Blount-)Klammern
40.3X.24 ↔	Regionale Lymphadenektomie im Rahmen eines anderen Eingriffs, sonstige	78.69.38 ↔	Knochenimplantatentfernung an Talus und Kalkaneus, sonstiges Osteosynthesematerial
40.3X.25 ↔	Regionale Lymphadenektomie im Rahmen eines anderen Eingriffs, inguinale	78.69.41 ↔	Knochenimplantatentfernung an Phalangen des Fusses, (intramedullärer) Draht, Schraube, Zuggurtung/Cerclage, (winkelstabile) Platte, Fixateur externe, (Blount-)Klammern
40.3X.26 ↔	Regionale Lymphadenektomie im Rahmen eines anderen Eingriffs, mediastinal und peribronchial	78.69.45 ↔	Knochenimplantatentfernung an anderen näher bezeichneten Knochen, ausser Gesichtsschädelknochen, Entfernung eines Knochen(teil)ersatzes an Phalangen des Fusses
40.3X.29 ↔	Regionale Lymphadenektomie im Rahmen eines anderen Eingriffs, sonstige	78.69.48 ↔	Knochenimplantatentfernung an Phalangen des Fusses, sonstiges Osteosynthesematerial
44.01 ↔	Trunkuläre Vagotomie		
54.25 ↔	Peritoneallavage		
77.40.20 ↔	Knochenbiopsie, ohne Angabe der Lokalisation, Offene Knochenbiopsie		
77.41.20 ↔	Knochenbiopsie von Skapula, Klavikula, Rippen und Sternum, Offene Knochenbiopsie		
77.41.99 ↔	Knochenbiopsie von Skapula, Klavikula, Rippen und Sternum, sonstige		
77.42.20 ↔	Knochenbiopsie am Humerus, Offene Knochenbiopsie		
77.42.99 ↔	Knochenbiopsie am Humerus, sonstige		
77.43.20 ↔	Knochenbiopsie an Radius und Ulna, Offene Knochenbiopsie		

78.69.51 ↔ Knochenimplantatentfernung an anderen näher bezeichneten Knochen, Draht, Zuggurtung/Cerclage, (Blount-)Klammern	80.86.13 ↔ Exzision eines Meniskusganglions am Kniegelenk
78.69.52 ↔ Knochenimplantatentfernung an anderen näher bezeichneten Knochen, Schraube, (winkelstabile) Platte, dynamische Kompressionsschraube, intramedullärer Draht, Marknagel, Marknagel mit Gelenkkomponente, Verriegelungsnagel, Transfixationsnagel, Fixateur externe	80.86.99 ↔ Sonstige lokale Exzision oder Destruktion einer Gelenkläsion am Knie, sonstige
78.69.53 ↔ Knochenimplantatentfernung an anderen näher bezeichneten Knochen, Winkelplatte/Kondylenplatte	80.87.10 ↔ Arthroskopische lokale Exzision oder Destruktion einer Gelenkläsion am oberen Sprunggelenk
78.69.55 ↔ Knochenimplantatentfernung an anderen näher bezeichneten Knochen, ausser Gesichtsschädelknochen, Entfernung eines Knochen(teil)ersatzes an sonstigen näher bezeichneten Knochen	80.87.11 ↔ Débridement am oberen Sprunggelenk
78.69.58 ↔ Knochenimplantatentfernung an anderen näher bezeichneten Knochen, sonstiges Osteosynthesematerial	80.87.12 ↔ Zystenexstirpation am oberen Sprunggelenk
79.24 ↔ Offene Reposition einer Fingerfraktur ohne innere Knochenfixation	80.87.19 ↔ Sonstige lokale Exzision oder Destruktion einer Gelenkläsion am oberen Sprunggelenk
7A.11.12 ↔ Knochenbiopsie an der Wirbelsäule, offen chirurgisch	80.87.20 ↔ Arthroskopische lokale Exzision oder Destruktion einer Gelenkläsion am unteren Sprunggelenk
7A.23 ↔ Knocheninzision an der Wirbelsäule	80.87.21 ↔ Débridement am unteren Sprunggelenk
7A.25 ↔ Lokale Exzision von Knochenläsion oder -gewebe am Wirbel	80.87.22 ↔ Zystenexstirpation am unteren Sprunggelenk
80.81.10 ↔ Débridement am Humeroglenoidalgelenk	80.87.29 ↔ Sonstige lokale Exzision oder Destruktion einer Gelenkläsion am unteren Sprunggelenk
80.81.11 ↔ Zystenexstirpation am Humeroglenoidalgelenk	80.87.99 ↔ Sonstige lokale Exzision oder Destruktion einer Gelenkläsion am Sprunggelenk, sonstige
80.81.19 ↔ Sonstige lokale Exzision oder Destruktion am Humeroglenoidalgelenk	80.88.10 ↔ Arthroskopische lokale Exzision oder Destruktion einer Gelenkläsion an Fuss und Zehen
80.81.20 ↔ Débridement am Akromioklavikulargelenk	80.88.20 ↔ Débridement am Metatarsophalangealgelenk
80.81.21 ↔ Zystenexstirpation am Akromioklavikulargelenk	80.88.21 ↔ Zystenexstirpation am Metatarsophalangealgelenk
80.81.29 ↔ Sonstige lokale Exzision oder Destruktion am Akromioklavikulargelenk	80.88.29 ↔ Sonstige lokale Exzision oder Destruktion am Metatarsophalangealgelenk
80.81.99 ↔ Sonstige lokale Exzision oder Destruktion einer Gelenkläsion an der Schulter, sonstige	80.88.30 ↔ Débridement an Zehengelenken
80.82.00 ↔ Sonstige lokale Exzision oder Destruktion einer Gelenkläsion am Ellenbogen, n.n.bez.	80.88.40 ↔ Débridement an sonstigen Fussgelenken
80.82.10 ↔ Arthroskopische lokale Exzision oder Destruktion einer Gelenkläsion am Ellenbogen	80.88.50 ↔ Zystenexstirpation an sonstigen Gelenken von Fuss und Zehen
80.82.11 ↔ Débridement am Ellenbogengelenk	80.88.59 ↔ Sonstige lokale Exzision oder Destruktion an sonstigen Gelenken von Fuss und Zehen
80.82.12 ↔ Zystenexstirpation am Ellenbogengelenk	80.88.99 ↔ Sonstige lokale Exzision oder Destruktion einer Gelenkläsion an Fuss und Zehen, sonstige
80.82.99 ↔ Sonstige lokale Exzision oder Destruktion einer Gelenkläsion am Ellenbogen, sonstige	80.89.00 ↔ Sonstige lokale Exzision oder Destruktion einer Gelenkläsion an anderer bezeichneter Lokalisation, n.n.bez.
80.83.00 ↔ Sonstige lokale Exzision oder Destruktion einer Gelenkläsion am Handgelenk, n.n.bez.	80.89.20 ↔ Arthroskopische lokale Exzision oder Destruktion einer Gelenkläsion am Iliosakralgelenk
80.83.10 ↔ Arthroskopische lokale Exzision oder Destruktion einer Gelenkläsion am Handgelenk	80.89.21 ↔ Débridement am Iliosakralgelenk
80.83.11 ↔ Débridement am Handgelenk	80.89.22 ↔ Zystenexstirpation am Iliosakralgelenk
80.83.12 ↔ Zystenexstirpation am Handgelenk	80.89.29 ↔ Sonstige lokale Exzision oder Destruktion am Iliosakralgelenk
80.83.99 ↔ Sonstige lokale Exzision oder Destruktion einer Gelenkläsion am Handgelenk, sonstige	80.91.10 ↔ Arthroskopische Exzision am Humeroglenoidalgelenk
80.85.00 ↔ Sonstige lokale Exzision oder Destruktion einer Gelenkläsion an der Hüfte, n.n.bez.	80.91.11 ↔ Sonstige Exzision am Humeroglenoidalgelenk
80.85.10 ↔ Arthroskopische lokale Exzision oder Destruktion einer Gelenkläsion an der Hüfte	80.91.20 ↔ Arthroskopische Exzision am Akromioklavikulargelenk
80.85.11 ↔ Débridement am Hüftgelenk	80.91.21 ↔ Sonstige Exzision am Akromioklavikulargelenk
80.85.12 ↔ Zystenexstirpation am Hüftgelenk	80.92.10 ↔ Arthroskopische Exzision am Ellenbogen
80.85.21 ↔ Taillierung, Osteochondroplastik am Schenkelhals, arthroskopisch	80.92.11 ↔ Entnahme eines Knorpeltransplantates am Ellenbogengelenk
80.85.22 ↔ Taillierung, Osteochondroplastik am Schenkelhals, offen chirurgisch	80.93.11 ↔ Entnahme eines Knorpeltransplantates am Handgelenk
80.85.99 ↔ Sonstige lokale Exzision oder Destruktion einer Gelenkläsion an der Hüfte, sonstige	80.93.12 ↔ Resektion des Discus triangularis am Handgelenk
80.86.00 ↔ Sonstige lokale Exzision oder Destruktion einer Gelenkläsion am Knie, n.n.bez.	80.95.10 ↔ Arthroskopische Exzision am Hüftgelenk
80.86.10 ↔ Arthroskopische lokale Exzision oder Destruktion am Kniegelenk	80.95.11 ↔ Entnahme eines Knorpeltransplantates am Hüftgelenk
80.86.11 ↔ Débridement am Kniegelenk	80.95.99 ↔ Sonstige Exzision am Hüftgelenk, sonstige
80.86.12 ↔ Zystenexstirpation am Kniegelenk	80.96.10 ↔ Arthroskopische Exzision am Kniegelenk
	80.96.20 ↔ Entnahme eines Knorpeltransplantates am Kniegelenk, arthroskopisch
	80.96.21 ↔ Entnahme eines Knorpeltransplantates am Kniegelenk, offen chirurgisch
	80.97.10 ↔ Arthroskopische Exzision am oberen Sprunggelenk
	80.97.11 ↔ Sonstige Exzision am oberen Sprunggelenk
	80.97.20 ↔ Arthroskopische Exzision am unteren Sprunggelenk
	80.97.21 ↔ Sonstige Exzision am unteren Sprunggelenk
	80.97.30 ↔ Entnahme eines Knorpeltransplantates am Sprunggelenk
	80.97.99 ↔ Sonstige Exzision am Sprunggelenk, sonstige
	80.98.10 ↔ Arthroskopische Exzision an Fuss- und Zehengelenken
	80.98.11 ↔ Sonstige Exzision am Metatarsophalangealgelenk

80.98.12 ↔ Sonstige Exzision an sonstigen Fussgelenken	81.74.21 ↔ Arthroplastik mit Implantat am Radiokarpal- oder Karpokarpalgelenk
80.98.13 ↔ Sonstige Exzision an Zehengelenken	81.74.99 ↔ Arthroplastik mit Implantat am Karpokarpal- oder Karpometakarpalgelenk, sonstige
80.98.99 ↔ Sonstige Exzision an Fuss- und Zehengelenk, sonstige	81.82.46 ↔ Plastische Rekonstruktion der Rotatorenmanschette, Transfer der Sehne des Musculus latissimus dorsi
80.99.10 ↔ Arthroskopische Exzision am Sternoklavikulargelenk	81.82.47 ↔ Plastische Rekonstruktion der Rotatorenmanschette, Transfer der Sehne des Musculus pectoralis major
80.99.11 ↔ Sonstige Exzision am Sternoklavikulargelenk	81.93.10 ↔ Naht des Bandapparates der Klavikula
80.99.20 ↔ Arthroskopische Exzision am Iliosakralgelenk	81.93.20 ↔ Naht des radioulnaren Ringbandes
80.99.21 ↔ Sonstige Exzision am Iliosakralgelenk	81.93.21 ↔ Naht des distalen radioulnaren Bandapparates
80.99.30 ↔ Arthroskopische Exzision an der Symphyse	81.93.30 ↔ Naht an Kapsel oder Ligament der oberen Extremitäten, Handwurzel und Mittelhand
80.99.31 ↔ Sonstige Exzision an der Symphyse	81.93.99 ↔ Naht an Kapsel oder Ligament der oberen Extremitäten, sonstige
81.25.09 ↔ Arthrodese am Radiokarpalgelenk, sonstige	82.12 ↔ Fasziotomie der Hand
81.25.11 ↔ Arthrodese am Radiokarpalgelenk, vollständig	82.32 ↔ Exzision einer Handsehne zur Transplantation
81.25.21 ↔ Arthrodese am Radiokarpalgelenk, Teilarthrodese	82.34 ↔ Exzision von Muskel oder Faszie der Hand zur Transplantation
81.44.10 ↔ Stabilisierung der Patella, Retinakulumspaltung, lateral	82.35.10 ↔ Fasziektomie der Hohlhand
81.44.11 ↔ Stabilisierung der Patella, Retinakulumspaltung, lateral mit Zügelungsoperation	82.35.11 ↔ Fasziektomie der Hand und Finger mit Neurolyse
81.44.12 ↔ Stabilisierung der Patella, Verlagerung des Patellarsehnenansatzes	82.35.12 ↔ Fasziektomie der Hand und Finger mit Neurolyse und Arteriolyse
81.44.13 ↔ Stabilisierung der Patella, Verlagerung des Patellarsehnenansatzes mit Knochenspan	82.35.13 ↔ Fasziektomie der Hand und Finger mit Arthrolyse
81.44.14 ↔ Stabilisierung der Patella mittels MPFL [Mediales Patello-Femorales Ligament]-Plastik	82.35.99 ↔ Sonstige Fasziektomie der Hand, sonstige
81.44.99 ↔ Stabilisierung der Patella, sonstige	82.39.00 ↔ Sonstige Exzision von Weichteilen der Hand, n.n.bez.
81.45.10 ↔ Rekonstruktion des vorderen Kreuzbandes mit autogener Patellarsehne, arthroskopisch	82.39.10 ↔ Sonstige Exzision von Weichteilen der Hand, Exzision von Sehnscheiden der Hand
81.45.11 ↔ Rekonstruktion des hinteren Kreuzbandes mit autogener Patellarsehne, arthroskopisch	82.39.99 ↔ Sonstige Exzision von Weichteilen der Hand, sonstige
81.45.12 ↔ Rekonstruktion des vorderen Kreuzbandes mit Semitendinosus- und/oder Gracilis-Sehne, arthroskopisch	82.46.10 ↔ Naht an einer Faszie der Hand
81.45.13 ↔ Rekonstruktion des hinteren Kreuzbandes mit Semitendinosus- und/oder Gracilis-Sehne, arthroskopisch	82.46.20 ↔ Naht an einem Muskel der Hand
81.45.14 ↔ Rekonstruktion des vorderen Kreuzbandes mit alloplastischem Bandersatz und alloplastischer Bandunterstützung, arthroskopisch	82.46.99 ↔ Naht an Muskel oder Faszie der Hand, sonstige
81.45.19 ↔ Sonstige Rekonstruktion an den Kreuzbändern, arthroskopisch	82.51.11 ↔ Verlängerung einer Sehne der Hand
81.45.20 ↔ Rekonstruktion des vorderen Kreuzbandes mit autogener Patellarsehne, offen chirurgisch	82.51.12 ↔ Vorverlagerung einer Sehne der Hand
81.45.21 ↔ Rekonstruktion des hinteren Kreuzbandes mit autogener Patellarsehne, offen chirurgisch	82.52.11 ↔ Verkürzung einer Sehne der Hand
81.45.22 ↔ Rekonstruktion des vorderen Kreuzbandes mit Semitendinosus- und/oder Gracilis-Sehne, offen chirurgisch	82.52.12 ↔ Rückverlagerung einer Sehne der Hand
81.45.23 ↔ Rekonstruktion des hinteren Kreuzbandes mit Semitendinosus- und/oder Gracilis-Sehne, offen chirurgisch	82.53 ↔ Reinsertion einer Sehne der Hand
81.45.24 ↔ Rekonstruktion des vorderen Kreuzbandes mit alloplastischem Bandersatz und alloplastischer Bandunterstützung, offen chirurgisch	82.54 ↔ Reinsertion eines Muskels der Hand
81.45.29 ↔ Sonstige Rekonstruktion an den Kreuzbändern, offen chirurgisch	82.55 ↔ Sonstige Längenänderung an Muskel oder Sehne der Hand
81.45.99 ↔ Sonstige Rekonstruktion an den Kreuzbändern, sonstige	82.56 ↔ Sonstiger Transfer oder Transplantation einer Sehne der Hand
81.71.00 ↔ Arthroplastik mit Implantat am Metakarpophalangeal- und Interphalangealgelenk, n.n.bez.	82.57.10 ↔ Sonstige Transposition einer Sehne der Hand, Transposition einer Beugesehne der Hand
81.71.10 ↔ Implantation einer sonstigen Fingergelenkendoprothese	82.57.99 ↔ Sonstige Transposition einer Sehne der Hand, sonstige
81.71.99 ↔ Arthroplastik mit Implantat am Metakarpophalangeal- und Interphalangealgelenk, sonstige	82.58 ↔ Sonstiger Transfer oder Transplantation eines Handmuskels
81.72 ↔ Arthroplastik ohne Implantat am Metakarpophalangeal- und Interphalangealgelenk	82.59 ↔ Sonstige Transposition eines Handmuskels
81.74.00 ↔ Arthroplastik mit Implantat am Karpokarpal- oder Karpometakarpalgelenk, n.n.bez.	82.61 ↔ Pollizisation mit Übertragung von Nerven und Blutversorgung
81.74.10 ↔ Implantation einer Daumensattelgelenkendoprothese	82.69 ↔ Rekonstruktion des Daumens, sonstige
	82.71 ↔ Rekonstruktion eines Ringbandes an der Hand
	82.72.00 ↔ Plastische Operation an der Hand mit Muskel- oder Faszien-Transplantat, n.n.bez.
	82.72.10 ↔ Plastische Operation mit Muskel- oder Faszien-Transplantat an einem Finger
	82.72.11 ↔ Plastische Operation mit Muskel- oder Faszien-Transplantat an sonstigen Teilen der Hand
	82.72.21 ↔ Transplantation eines sonstigen Lappentransplantates mit mikrovaskulärer Anastomosierung aus Muskel oder Faszie an der Hand
	82.72.99 ↔ Plastische Operation an der Hand mit Muskel- oder Faszien-Transplantat, sonstiges
	82.79 ↔ Plastische Operation an der Hand mit anderem Transplantat oder Implantat
	82.81 ↔ Transfer eines Fingers, ausgenommen Daumen
	82.82 ↔ Plastische Rekonstruktion einer Spalthand
	82.83 ↔ Plastische Rekonstruktion bei Makrodaktylie

82.85 ↔	Sonstige Tenodese an der Hand	83.13.26 ↔	Durchtrennung einer Sehne, Untere Extremität
82.86.10 ↔	Tenoplastik von Beugesehnen der Hand	83.14.10 ↔	Fasziotomie oder Aponeurotomie, Kopf und Hals
82.86.11 ↔	Schaffung eines Transplantlagers für Sehnen an der Hand	83.14.11 ↔	Fasziotomie oder Aponeurotomie, Schulter und Axilla
82.86.12 ↔	Revision ohne Ersatz eines Sehnenimplantats an der Hand	83.14.12 ↔	Fasziotomie oder Aponeurotomie, Oberarm und Ellenbogen
82.86.13 ↔	Wechsel eines Sehnenimplantats an der Hand	83.14.13 ↔	Fasziotomie oder Aponeurotomie, Unterarm
82.86.99 ↔	Sonstige Tenoplastik an der Hand, sonstige	83.14.14 ↔	Fasziotomie oder Aponeurotomie, Brustwand, Bauch und Rücken
82.89.10 ↔	Sehnenscheidenplastik an der Hand	83.14.15 ↔	Fasziotomie oder Aponeurotomie, Leisten- und Genitalregion und Gesäss
82.89.11 ↔	Knöcherner Refixation von Bänder der Handwurzel und Mittelhand	83.14.16 ↔	Fasziotomie oder Aponeurotomie, Untere Extremität
82.89.12 ↔	Knöcherner Refixation von sonstigen Bänder der Hand	83.19.10 ↔	Durchtrennung eines Muskels, Kopf und Hals
82.89.13 ↔	Gelenkübergreifende Weichteildistraktion bei kongenitalen Anomalien der Hand	83.19.11 ↔	Durchtrennung eines Muskels, Schulter und Axilla
82.89.14 ↔	Radialisierung bei kongenitalen Anomalien der Hand	83.19.12 ↔	Durchtrennung eines Muskels, Oberarm und Ellenbogen
82.89.15 ↔	Resektion von Schnürringen mit plastischer Rekonstruktion bei kongenitalen Anomalien der Hand	83.19.13 ↔	Durchtrennung eines Muskels, Unterarm
82.89.16 ↔	Transfer einer Zehe als Fingersersatz	83.19.14 ↔	Durchtrennung eines Muskels, Brustwand, Bauch und Rücken
83.02.10 ↔	Myotomie, Kopf und Hals	83.19.15 ↔	Durchtrennung eines Muskels, Leisten- und Genitalregion und Gesäss
83.02.11 ↔	Myotomie, Schulter und Axilla	83.19.16 ↔	Durchtrennung eines Muskels, Untere Extremität
83.02.12 ↔	Myotomie, Oberarm und Ellenbogen	83.19.20 ↔	Desinsertion von Muskel, Sehne und Faszie, Kopf und Hals
83.02.13 ↔	Myotomie, Unterarm	83.19.21 ↔	Desinsertion von Muskel, Sehne und Faszie, Schulter und Axilla
83.02.14 ↔	Myotomie, Brustwand, Bauch und Rücken	83.19.22 ↔	Desinsertion von Muskel, Sehne und Faszie, Oberarm und Ellenbogen
83.02.15 ↔	Myotomie, Leisten- und Genitalregion und Gesäss	83.19.23 ↔	Desinsertion von Muskel, Sehne und Faszie, Unterarm
83.02.16 ↔	Myotomie, Untere Extremität	83.19.24 ↔	Desinsertion von Muskel, Sehne und Faszie, Brustwand, Bauch und Rücken
83.02.19 ↔	Myotomie, Andere Lokalisation	83.19.25 ↔	Desinsertion von Muskel, Sehne und Faszie, Leisten- und Genitalregion und Gesäss
83.03.10 ↔	Bursotomie, Kopf und Hals	83.19.26 ↔	Desinsertion von Muskel, Sehne und Faszie, Untere Extremität
83.03.11 ↔	Bursotomie, Schulter und Axilla	83.21.21 ↔	Offene Biopsie am Muskel
83.03.12 ↔	Bursotomie, Oberarm und Ellenbogen	83.21.30 ↔	Biopsie an den Weichteilen, Biopsie an einem Schleimbeutel
83.03.13 ↔	Bursotomie, Unterarm	83.31.10 ↔	Exzision einer Läsion an einer Sehnenscheide, Kopf und Hals
83.03.14 ↔	Bursotomie, Brustwand, Bauch und Rücken	83.31.11 ↔	Exzision einer Läsion an einer Sehnenscheide, Schulter und Axilla
83.03.15 ↔	Bursotomie, Leisten- und Genitalregion und Gesäss	83.31.12 ↔	Exzision einer Läsion an einer Sehnenscheide, Oberarm und Ellenbogen
83.03.16 ↔	Bursotomie, Untere Extremität	83.31.13 ↔	Exzision einer Läsion an einer Sehnenscheide, Unterarm
83.03.19 ↔	Bursotomie, Andere Lokalisation	83.31.14 ↔	Exzision einer Läsion an einer Sehnenscheide, Brustwand, Bauch und Rücken
83.09.10 ↔	Fremdkörperentfernung aus Muskel, Sehne oder Faszie, Kopf und Hals	83.31.15 ↔	Exzision einer Läsion an einer Sehnenscheide, Leisten- und Genitalregion und Gesäss
83.09.11 ↔	Fremdkörperentfernung aus Muskel, Sehne oder Faszie, Schulter und Axilla	83.31.16 ↔	Exzision einer Läsion an einer Sehnenscheide, Untere Extremität
83.09.12 ↔	Fremdkörperentfernung aus Muskel, Sehne oder Faszie, Oberarm und Ellenbogen	83.32.10 ↔	Exzision einer Läsion an einem Muskel, Kopf und Hals
83.09.13 ↔	Fremdkörperentfernung aus Muskel, Sehne oder Faszie, Unterarm	83.32.11 ↔	Exzision einer Läsion an einem Muskel, Schulter und Arm
83.09.14 ↔	Fremdkörperentfernung aus Muskel, Sehne oder Faszie, Brustwand, Bauch und Rücken	83.32.12 ↔	Exzision einer Läsion an einem Muskel, Brustwand, Bauch und Rücken
83.09.15 ↔	Fremdkörperentfernung aus Muskel, Sehne oder Faszie, Leisten- und Genitalregion und Gesäss	83.32.13 ↔	Exzision einer Läsion an einem Muskel, Leisten- und Genitalregion und Gesäss
83.09.16 ↔	Fremdkörperentfernung aus Muskel, Sehne oder Faszie, Untere Extremität	83.32.14 ↔	Exzision einer Läsion an einem Muskel, Untere Extremität
83.09.19 ↔	Fremdkörperentfernung aus Muskel, Sehne oder Faszie, Andere Lokalisation	83.32.19 ↔	Exzision einer Läsion an einem Muskel, Andere Lokalisation
83.11 ↔	Tenotomie der Achillessehne	83.39.10 ↔	Exzision einer Läsion an einer Sehne, Kopf und Hals
83.12 ↔	Tenotomie der Hüft-Adduktoren	83.39.11 ↔	Exzision einer Läsion an einer Sehne, Schulter und Arm
83.13.10 ↔	Inzision einer Sehne, Kopf und Hals	83.39.12 ↔	Exzision einer Läsion an anderen Weichteilen, Exzision einer Läsion an einer Sehne, Brustwand, Bauch und Rücken
83.13.11 ↔	Inzision einer Sehne, Schulter und Axilla		
83.13.12 ↔	Inzision einer Sehne, Oberarm und Ellenbogen		
83.13.13 ↔	Inzision einer Sehne, Unterarm		
83.13.14 ↔	Inzision einer Sehne, Brustwand, Bauch und Rücken		
83.13.15 ↔	Inzision einer Sehne, Leisten- und Genitalregion und Gesäss		
83.13.16 ↔	Inzision einer Sehne, Untere Extremität		
83.13.20 ↔	Durchtrennung einer Sehne, Kopf und Hals		
83.13.21 ↔	Durchtrennung einer Sehne, Schulter und Axilla		
83.13.22 ↔	Durchtrennung einer Sehne, Oberarm und Ellenbogen		
83.13.23 ↔	Durchtrennung einer Sehne, Unterarm		
83.13.24 ↔	Durchtrennung einer Sehne, Brustwand, Bauch und Rücken		
83.13.25 ↔	Durchtrennung einer Sehne, Leisten- und Genitalregion und Gesäss		

83.39.13 ↔	Exzision einer Läsion an einer Sehne, Leisten- und Genitalregion und Gesäss	83.49.25 ↔	Kompartmentresektion, Leisten- und Genitalregion und Gesäss
83.39.14 ↔	Exzision einer Läsion an einer Sehne, Untere Extremität	83.49.26 ↔	Kompartmentresektion, Untere Extremität
83.39.20 ↔	Exzision einer Läsion an einer Faszie, Kopf und Hals	83.49.29 ↔	Kompartmentresektion, Andere Lokalisation
83.39.21 ↔	Exzision einer Läsion an einer Faszie, Schulter und Arm	83.49.30 ↔	Sonstige Exzision von Weichteilen, Kopf und Hals
83.39.22 ↔	Exzision einer Läsion an einer Faszie, Brustwand, Bauch und Rücken	83.49.31 ↔	Sonstige Exzision von Weichteilen, Schulter und Axilla
83.39.23 ↔	Exzision einer Läsion an einer Faszie, Leisten- und Genitalregion und Gesäss	83.49.32 ↔	Sonstige Exzision von Weichteilen, Oberarm und Ellenbogen
83.39.24 ↔	Exzision einer Läsion an einer Faszie, Untere Extremität	83.49.33 ↔	Sonstige Exzision von Weichteilen, Unterarm
83.41 ↔	Exzision einer Sehne zur Transplantation	83.49.34 ↔	Sonstige Exzision von Weichteilen, Brustwand, Bauch und Rücken
83.42.10 ↔	Sonstige Tenonektomie, Kopf und Hals	83.49.35 ↔	Sonstige Exzision von Weichteilen, Leisten- und Genitalregion und Gesäss
83.42.11 ↔	Sonstige Tenonektomie, Schulter und Axilla	83.49.36 ↔	Sonstige Exzision von Weichteilen, Untere Extremität
83.42.12 ↔	Sonstige Tenonektomie, Oberarm und Ellenbogen	83.49.39 ↔	Sonstige Exzision von Weichteilen, Andere Lokalisation
83.42.13 ↔	Sonstige Tenonektomie, Unterarm	83.5X.10 ↔	Bursektomie, Kopf und Hals
83.42.14 ↔	Sonstige Tenonektomie, Brustwand, Bauch und Rücken	83.5X.11 ↔	Bursektomie, Schulter und Axilla
83.42.15 ↔	Sonstige Tenonektomie, Leisten- und Genitalregion und Gesäss	83.5X.12 ↔	Bursektomie, Oberarm und Ellenbogen
83.42.16 ↔	Sonstige Tenonektomie, Untere Extremität	83.5X.13 ↔	Bursektomie, Unterarm
83.42.19 ↔	Sonstige Tenonektomie, Andere Lokalisation	83.5X.14 ↔	Bursektomie, Brustwand, Bauch und Rücken
83.43.10 ↔	Entnahme eines myokutanen Lappens zur Transplantation	83.5X.15 ↔	Bursektomie, Leisten- und Genitalregion und Gesäss
83.43.11 ↔	Entnahme eines osteomyokutanen oder osteofasziokutanen Lappens zur Transplantation	83.5X.16 ↔	Bursektomie, Untere Extremität
83.43.12 ↔	Entnahme eines sonstigen Lappentransplantates mit mikrovaskulärer Anastomosierung aus Muskel oder Faszie	83.5X.19 ↔	Bursektomie, Andere Lokalisation
83.43.99 ↔	Exzision von Muskel oder Faszie zur Transplantation, sonstige	83.61.11 ↔	Naht einer Sehnscheide, Schulter und Axilla
83.44.00 ↔	Sonstige Fasziektomie, n.n.bez.	83.61.12 ↔	Naht einer Sehnscheide, Oberarm und Ellenbogen
83.44.10 ↔	Sonstige Fasziektomie, Kopf und Hals	83.61.13 ↔	Naht einer Sehnscheide, Unterarm
83.44.11 ↔	Sonstige Fasziektomie, Schulter und Axilla	83.61.14 ↔	Naht einer Sehnscheide, Brustwand, Bauch und Rücken
83.44.12 ↔	Sonstige Fasziektomie, Oberarm und Ellenbogen	83.61.15 ↔	Naht einer Sehnscheide, Leisten- und Genitalregion und Gesäss
83.44.13 ↔	Sonstige Fasziektomie, Unterarm	83.61.16 ↔	Naht einer Sehnscheide, Untere Extremität
83.44.14 ↔	Sonstige Fasziektomie, Brustwand, Bauch und Rücken	83.61.19 ↔	Naht einer Sehnscheide, Andere Lokalisation
83.44.15 ↔	Sonstige Fasziektomie, Leisten- und Genitalregion und Gesäss	83.62.10 ↔	Sekundäre Naht einer Sehne, Kopf und Hals
83.44.16 ↔	Sonstige Fasziektomie, Untere Extremität	83.62.11 ↔	Sekundäre Naht einer Sehne, Schulter und Axilla
83.44.19 ↔	Sonstige Fasziektomie, Andere Lokalisation	83.62.12 ↔	Sekundäre Naht einer Sehne, Oberarm und Ellenbogen
83.44.99 ↔	Sonstige Fasziektomie, sonstige	83.62.13 ↔	Sekundäre Naht einer Sehne, Unterarm
83.45.10 ↔	Sonstige Myektomie, Kopf und Hals	83.62.14 ↔	Sekundäre Naht einer Sehne, Brustwand, Bauch und Rücken
83.45.11 ↔	Sonstige Myektomie, Schulter und Axilla	83.62.15 ↔	Sekundäre Naht einer Sehne, Leisten- und Genitalregion und Gesäss
83.45.12 ↔	Sonstige Myektomie, Oberarm und Ellenbogen	83.62.16 ↔	Sekundäre Naht einer Sehne, Untere Extremität
83.45.13 ↔	Sonstige Myektomie, Unterarm	83.62.19 ↔	Sekundäre Naht einer Sehne, Andere Lokalisation
83.45.14 ↔	Sonstige Myektomie, Brustwand, Bauch und Rücken	83.64.10 ↔	Sonstige Naht einer Sehne, Kopf und Hals
83.45.15 ↔	Sonstige Myektomie, Leisten- und Genitalregion und Gesäss	83.64.11 ↔	Sonstige Naht einer Sehne, Schulter und Axilla
83.45.16 ↔	Sonstige Myektomie, Untere Extremität	83.64.12 ↔	Sonstige Naht einer Sehne, Oberarm und Ellenbogen
83.45.19 ↔	Sonstige Myektomie, Andere Lokalisation	83.64.13 ↔	Sonstige Naht einer Sehne, Unterarm
83.49.10 ↔	Exzision einer Sehnscheide, Kopf und Hals	83.64.14 ↔	Sonstige Naht einer Sehne, Brustwand, Bauch und Rücken
83.49.11 ↔	Exzision einer Sehnscheide, Schulter und Axilla	83.64.15 ↔	Sonstige Naht einer Sehne, Leisten- und Genitalregion und Gesäss
83.49.12 ↔	Exzision einer Sehnscheide, Oberarm und Ellenbogen	83.64.16 ↔	Sonstige Naht einer Sehne, Untere Extremität
83.49.13 ↔	Exzision einer Sehnscheide, Unterarm	83.64.19 ↔	Sonstige Naht einer Sehne, Andere Lokalisation
83.49.14 ↔	Exzision einer Sehnscheide, Brustwand und Rücken	83.65.10 ↔	Sonstige Naht an Muskel oder Faszie, Kopf und Hals
83.49.15 ↔	Exzision einer Sehnscheide, Leisten- und Genitalregion und Gesäss	83.65.11 ↔	Sonstige Naht an Muskel oder Faszie, Schulter und Axilla
83.49.16 ↔	Exzision einer Sehnscheide, Untere Extremität	83.65.12 ↔	Sonstige Naht an Muskel oder Faszie, Oberarm und Ellenbogen
83.49.20 ↔	Kompartmentresektion, Kopf und Hals	83.65.13 ↔	Sonstige Naht an Muskel oder Faszie, Unterarm
83.49.21 ↔	Kompartmentresektion, Schulter und Axilla	83.65.14 ↔	Sonstige Naht an Muskel oder Faszie, Brustwand, Bauch und Rücken
83.49.22 ↔	Kompartmentresektion, Oberarm und Ellenbogen	83.65.15 ↔	Sonstige Naht an Muskel oder Faszie, Leisten- und Genitalregion und Gesäss
83.49.23 ↔	Kompartmentresektion, Unterarm	83.65.16 ↔	Sonstige Naht an Muskel oder Faszie, Untere Extremität
83.49.24 ↔	Kompartmentresektion, Brustwand, Bauch und Rücken	83.71.10 ↔	Sehnenvorverlagerung, Kopf und Hals
		83.71.11 ↔	Sehnenvorverlagerung, Schulter und Axilla
		83.71.12 ↔	Sehnenvorverlagerung, Oberarm und Ellenbogen

83.71.13 ↔	Sehnenverlagerung, Unterarm	83.79 ↔	Sonstige Muskeltransposition
83.71.14 ↔	Sehnenverlagerung, Brustwand, Bauch und Rücken	83.81.10 ↔	Sehnen transplantation, Kopf und Hals
83.71.15 ↔	Sehnenverlagerung, Leisten- und Genitalregion und Gesäss	83.81.11 ↔	Sehnen transplantation, Schulter und Axilla
83.71.16 ↔	Sehnenverlagerung, Untere Extremität	83.81.12 ↔	Sehnen transplantation, Oberarm und Ellenbogen
83.71.19 ↔	Sehnenverlagerung, Andere Lokalisation	83.81.13 ↔	Sehnen transplantation, Unterarm
83.71.99 ↔	Sehnenverlagerung, sonstige	83.81.14 ↔	Sehnen transplantation, Brustwand, Bauch und Rücken
83.72.10 ↔	Sehnenrückverlagerung, Kopf und Hals	83.81.15 ↔	Sehnen transplantation, Leisten- und Genitalregion und Gesäss
83.72.11 ↔	Sehnenrückverlagerung, Schulter und Axilla	83.81.16 ↔	Sehnen transplantation, Untere Extremität
83.72.12 ↔	Sehnenrückverlagerung, Oberarm und Ellenbogen	83.81.19 ↔	Sehnen transplantation, Andere Lokalisation
83.72.13 ↔	Sehnenrückverlagerung, Unterarm	83.82.10 ↔	Faszientransplantation, Kopf und Hals
83.72.14 ↔	Sehnenrückverlagerung, Brustwand, Bauch und Rücken	83.82.11 ↔	Faszientransplantation, Schulter und Axilla
83.72.15 ↔	Sehnenrückverlagerung, Leisten- und Genitalregion und Gesäss	83.82.12 ↔	Faszientransplantation, Oberarm und Ellenbogen
83.72.16 ↔	Sehnenrückverlagerung, Untere Extremität	83.82.13 ↔	Faszientransplantation, Unterarm
83.73.10 ↔	Reinsertion einer Sehne, Kopf und Hals	83.82.14 ↔	Faszientransplantation, Brustwand, Bauch und Rücken
83.73.11 ↔	Reinsertion einer Sehne, Schulter und Axilla	83.82.15 ↔	Faszientransplantation, Leisten- und Genitalregion und Gesäss
83.73.12 ↔	Reinsertion einer Sehne, Oberarm und Ellenbogen	83.82.16 ↔	Faszientransplantation, Untere Extremität
83.73.13 ↔	Reinsertion einer Sehne, Unterarm	83.82.19 ↔	Faszientransplantation, Andere Lokalisation
83.73.14 ↔	Reinsertion einer Sehne, Brustwand, Bauch und Rücken	83.82.20 ↔	Transplantation eines lokalen Muskel- oder Faszienlappens, Kopf und Hals
83.73.15 ↔	Reinsertion einer Sehne, Leisten- und Genitalregion und Gesäss	83.82.21 ↔	Transplantation eines lokalen Muskel- oder Faszienlappens, Schulter und Axilla
83.73.16 ↔	Reinsertion einer Sehne, Untere Extremität	83.82.22 ↔	Transplantation eines lokalen Muskel- oder Faszienlappens, Oberarm und Ellenbogen
83.73.19 ↔	Reinsertion einer Sehne, Andere Lokalisation	83.82.23 ↔	Transplantation eines lokalen Muskel- oder Faszienlappens, Unterarm
83.74.10 ↔	Reinsertion eines Muskels, Kopf und Hals	83.82.24 ↔	Transplantation eines lokalen Muskel- oder Faszienlappens, Brustwand, Bauch und Rücken
83.74.11 ↔	Reinsertion eines Muskels, Schulter und Axilla	83.82.25 ↔	Transplantation eines lokalen Muskel- oder Faszienlappens, Leisten- und Genitalregion und Gesäss
83.74.12 ↔	Reinsertion eines Muskels, Oberarm und Ellenbogen	83.82.26 ↔	Transplantation eines lokalen Muskel- oder Faszienlappens, Untere Extremität
83.74.13 ↔	Reinsertion eines Muskels, Unterarm	83.82.29 ↔	Transplantation eines lokalen Muskel- oder Faszienlappens, Andere Lokalisation
83.74.14 ↔	Reinsertion eines Muskels, Brustwand, Bauch und Rücken	83.82.30 ↔	Transplantation eines osteomyokutanen oder osteofasziokutanen Lappens, Kopf und Hals
83.74.15 ↔	Reinsertion eines Muskels, Leisten- und Genitalregion	83.82.31 ↔	Transplantation eines osteomyokutanen oder osteofasziokutanen Lappens, Schulter und Axilla
83.74.16 ↔	Reinsertion eines Muskels, Untere Extremität	83.82.32 ↔	Transplantation eines osteomyokutanen oder osteofasziokutanen Lappens, Oberarm und Ellenbogen
83.74.19 ↔	Reinsertion eines Muskels, Andere Lokalisation	83.82.33 ↔	Transplantation eines osteomyokutanen oder osteofasziokutanen Lappens, Unterarm
83.76.10 ↔	Sonstige Sehnen transposition, Kopf und Hals	83.82.34 ↔	Transplantation eines osteomyokutanen oder osteofasziokutanen Lappens, Brustwand, Bauch und Rücken
83.76.11 ↔	Sonstige Sehnen transposition, Schulter und Axilla	83.82.35 ↔	Transplantation eines osteomyokutanen oder osteofasziokutanen Lappens, Leisten- und Genitalregion und Gesäss
83.76.12 ↔	Sonstige Sehnen transposition, Oberarm und Ellenbogen	83.82.36 ↔	Transplantation eines osteomyokutanen oder osteofasziokutanen Lappens, Untere Extremität
83.76.13 ↔	Sonstige Sehnen transposition, Unterarm	83.82.39 ↔	Transplantation eines osteomyokutanen oder osteofasziokutanen Lappens, Andere Lokalisation
83.76.14 ↔	Sonstige Sehnen transposition, Brustwand und Rücken	83.82.40 ↔	Transplantation eines sonstigen Lappentransplantates mit mikrovaskulärer Anastomosierung aus Muskel oder Faszie, Kopf und Hals
83.76.15 ↔	Sonstige Sehnen transposition, Leisten- und Genitalregion und Gesäss	83.82.41 ↔	Transplantation eines sonstigen Lappentransplantates mit mikrovaskulärer Anastomosierung aus Muskel oder Faszie, Schulter und Axilla
83.76.16 ↔	Sonstige Sehnen transposition, Untere Extremität	83.82.42 ↔	Transplantation eines sonstigen Lappentransplantates mit mikrovaskulärer Anastomosierung aus Muskel oder Faszie, Oberarm und Ellenbogen
83.76.19 ↔	Sonstige Sehnen transposition, Andere Lokalisation		
83.77.10 ↔	Muskeltransfer oder -transplantation, Kopf und Hals		
83.77.11 ↔	Muskeltransfer oder -transplantation, Schulter und Axilla		
83.77.12 ↔	Muskeltransfer oder -transplantation, Oberarm und Ellenbogen		
83.77.13 ↔	Muskeltransfer oder -transplantation, Unterarm		
83.77.14 ↔	Muskeltransfer oder -transplantation, Brustwand, Bauch und Rücken		
83.77.15 ↔	Muskeltransfer oder -transplantation, Leisten- und Genitalregion und Gesäss		
83.77.16 ↔	Muskeltransfer oder -transplantation, Untere Extremität		
83.77.19 ↔	Muskeltransfer oder -transplantation, Andere Lokalisation		
83.78.10 ↔	Sehnen transfer, Kopf und Hals		
83.78.11 ↔	Sehnen transfer, Schulter und Axilla		
83.78.12 ↔	Sehnen transfer, Oberarm und Ellenbogen		
83.78.13 ↔	Sehnen transfer, Unterarm		
83.78.14 ↔	Sehnen transfer, Brustwand, Bauch und Rücken		
83.78.15 ↔	Sehnen transfer, Leisten- und Genitalregion und Gesäss		
83.78.16 ↔	Sehnen transfer, untere Extremität		
83.78.19 ↔	Sehnen transfer, andere Lokalisation		

83.82.43 ↔	Transplantation eines sonstigen Lappentransplantates mit mikrovaskulärer Anastomosierung aus Muskel oder Faszie, Unterarm	83.88.25 ↔	Sehnenersatzplastik, Leisten- und Genitalregion und Gesäss
83.82.44 ↔	Transplantation eines sonstigen Lappentransplantates mit mikrovaskulärer Anastomosierung aus Muskel oder Faszie, Brustwand, Bauch und Rücken	83.88.26 ↔	Sehnenersatzplastik, Untere Extremität
83.82.45 ↔	Transplantation eines sonstigen Lappentransplantates mit mikrovaskulärer Anastomosierung aus Muskel oder Faszie, Leisten- und Genitalregion und Gesäss	83.88.29 ↔	Sehnenersatzplastik, Andere Lokalisation
83.82.46 ↔	Transplantation eines sonstigen Lappentransplantates mit mikrovaskulärer Anastomosierung aus Muskel oder Faszie, Untere Extremität	83.88.30 ↔	Schaffung eines Sehnentransplantatlagers, Kopf und Hals
83.82.47 ↔	Transplantation eines sonstigen Lappentransplantates mit mikrovaskulärer Anastomosierung aus Muskel oder Faszie, Andere Lokalisation	83.88.31 ↔	Schaffung eines Sehnentransplantatlagers, Schulter und Axilla
83.85.10 ↔	Verlängerung von Muskel oder Sehne, Kopf und Hals	83.88.32 ↔	Schaffung eines Sehnentransplantatlagers, Oberarm und Ellenbogen
83.85.11 ↔	Verlängerung von Muskel oder Sehne, Schulter und Axilla	83.88.33 ↔	Schaffung eines Sehnentransplantatlagers, Unterarm
83.85.12 ↔	Verlängerung von Muskel oder Sehne, Oberarm und Ellenbogen	83.88.34 ↔	Schaffung eines Sehnentransplantatlagers, Brustwand, Bauch und Rücken
83.85.13 ↔	Verlängerung von Muskel oder Sehne, Unterarm	83.88.35 ↔	Schaffung eines Sehnentransplantatlagers, Leisten- und Genitalregion und Gesäss
83.85.14 ↔	Verlängerung von Muskel oder Sehne, Brustwand, Bauch und Rücken	83.88.36 ↔	Schaffung eines Sehnentransplantatlagers, Untere Extremität
83.85.15 ↔	Verlängerung von Muskel oder Sehne, Leisten- und Genitalregion und Gesäss	83.88.39 ↔	Schaffung eines Sehnentransplantatlagers, Andere Lokalisation
83.85.16 ↔	Verlängerung von Muskel oder Sehne, Untere Extremität	83.88.40 ↔	Tenodese, Kopf und Hals
83.85.19 ↔	Verlängerung von Muskel oder Sehne, Andere Lokalisation	83.88.41 ↔	Tenodese, Schulter und Axilla
83.85.20 ↔	Verkürzung von Muskel oder Sehne, Kopf und Hals	83.88.42 ↔	Tenodese, Oberarm und Ellenbogen
83.85.21 ↔	Verkürzung von Muskel oder Sehne, Schulter und Axilla	83.88.43 ↔	Tenodese, Unterarm
83.85.22 ↔	Verkürzung von Muskel oder Sehne, Oberarm und Ellenbogen	83.88.44 ↔	Tenodese, Brustwand, Bauch und Rücken
83.85.23 ↔	Verkürzung von Muskel oder Sehne, Unterarm	83.88.45 ↔	Tenodese, Leisten- und Genitalregion und Gesäss
83.85.24 ↔	Verkürzung von Muskel oder Sehne, Brustwand, Bauch und Rücken	83.88.46 ↔	Tenodese, Untere Extremität
83.85.25 ↔	Verkürzung von Muskel oder Sehne, Leisten- und Genitalregion und Gesäss	83.88.49 ↔	Tenodese, Andere Lokalisation
83.85.26 ↔	Verkürzung von Muskel oder Sehne, Untere Extremität	83.88.90 ↔	Sonstige plastische Operationen an der Sehne, Kopf und Hals
83.85.29 ↔	Verkürzung von Muskel oder Sehne, Andere Lokalisation	83.88.91 ↔	Sonstige plastische Operationen an der Sehne, Schulter und Axilla
83.86 ↔	Quadrizepssehnen-Rekonstruktion	83.88.92 ↔	Sonstige plastische Operationen an der Sehne, Oberarm und Ellenbogen
83.87.10 ↔	Muskelplastik, Kopf und Hals	83.88.93 ↔	Sonstige plastische Operationen an der Sehne, Unterarm
83.87.11 ↔	Muskelplastik, Schulter und Axilla	83.88.94 ↔	Sonstige plastische Operationen an der Sehne, Brustwand, Bauch und Rücken
83.87.12 ↔	Muskelplastik, Oberarm und Ellenbogen	83.88.95 ↔	Sonstige plastische Operationen an der Sehne, Leisten- und Genitalregion und Gesäss
83.87.13 ↔	Muskelplastik, Unterarm	83.88.96 ↔	Sonstige plastische Operationen an der Sehne, Untere Extremität
83.87.14 ↔	Muskelplastik, Brustwand, Bauch und Rücken	83.89.10 ↔	Verlängerung, Verkürzung und Doppelung einer Faszie, Kopf und Hals
83.87.15 ↔	Muskelplastik, Leisten- und Genitalregion und Gesäss	83.89.11 ↔	Verlängerung, Verkürzung und Doppelung einer Faszie, Schulter und Axilla
83.87.16 ↔	Muskelplastik, Untere Extremität	83.89.12 ↔	Verlängerung, Verkürzung und Doppelung einer Faszie, Oberarm und Ellenbogen
83.88.10 ↔	Augmentation einer Sehne, Kopf und Hals	83.89.13 ↔	Verlängerung, Verkürzung und Doppelung einer Faszie, Unterarm
83.88.11 ↔	Augmentation einer Sehne, Schulter und Axilla	83.89.14 ↔	Verlängerung, Verkürzung und Doppelung einer Faszie, Brustwand, Bauch und Rücken
83.88.12 ↔	Augmentation einer Sehne, Oberarm und Ellenbogen	83.89.15 ↔	Verlängerung, Verkürzung und Doppelung einer Faszie, Leisten- und Genitalregion und Gesäss
83.88.13 ↔	Augmentation einer Sehne, Unterarm	83.89.16 ↔	Verlängerung, Verkürzung und Doppelung einer Faszie, Untere Extremität
83.88.14 ↔	Augmentation einer Sehne, Brustwand, Bauch und Rücken	83.89.20 ↔	Deckung eines Defekts an einer Faszie, Kopf und Hals
83.88.15 ↔	Augmentation einer Sehne, Leisten- und Genitalregion und Gesäss	83.89.21 ↔	Deckung eines Defekts an einer Faszie, Schulter und Axilla
83.88.16 ↔	Augmentation einer Sehne, Untere Extremität	83.89.22 ↔	Deckung eines Defekts an einer Faszie, Oberarm und Ellenbogen
83.88.19 ↔	Augmentation einer Sehne, Andere Lokalisation	83.89.23 ↔	Deckung eines Defekts an einer Faszie, Unterarm
83.88.20 ↔	Sehnenersatzplastik, Kopf und Hals	83.89.24 ↔	Deckung eines Defekts an einer Faszie, Brustwand, Bauch und Rücken
83.88.21 ↔	Sehnenersatzplastik, Schulter und Axilla	83.89.25 ↔	Deckung eines Defekts an einer Faszie, Leisten- und Genitalregion und Gesäss
83.88.22 ↔	Sehnenersatzplastik, Oberarm und Ellenbogen	83.89.26 ↔	Deckung eines Defekts an einer Faszie, untere Extremität
83.88.23 ↔	Sehnenersatzplastik, Unterarm	83.89.90 ↔	Sonstige plastische Operationen an der Faszie, Kopf und Hals
83.88.24 ↔	Sehnenersatzplastik, Brustwand, Bauch und Rücken		

83.89.91 ↔	Sonstige plastische Operationen an der Faszie, Schulter und Axilla	83.99.24 ↔	Andere Operationen an Muskel, Faszie und Bursa, Brustwand, Bauch und Rücken
83.89.92 ↔	Sonstige plastische Operationen an der Faszie, Oberarm und Ellenbogen	83.99.25 ↔	Andere Operationen an Muskel, Faszie und Bursa, Leisten- und Genitalregion und Gesäss
83.89.93 ↔	Sonstige plastische Operationen an der Faszie, Unterarm	83.99.26 ↔	Andere Operationen an Muskel, Faszie und Bursa, Untere Extremität
83.89.94 ↔	Sonstige plastische Operationen an der Faszie, Brustwand, Bauch und Rücken	83.99.30 ↔	Revision ohne Ersatz eines Skelettmuskelstimulators
83.89.95 ↔	Sonstige plastische Operationen an der Faszie, Leisten- und Genitalregion und Gesäss	85.2C.12 ↔	Chirurgisches Débridement an der Mamma durch Exzision in lokaler Infiltrationsanästhesie, Regional- oder Allgemeinanästhesie, grossflächig
83.89.96 ↔	Sonstige plastische Operationen an der Faszie, Untere Extremität	85.H2 ↔	Autologe Spalthauttransplantation an die Mamma
83.8A.30 ↔	Revision von einer sonstigen Lappenplastik mit mikrovaskulärer Anastomosierung aus Muskel oder Faszie, Kopf und Hals	85.K6.13 ↔	Revision von Haut-Muskel- und Haut-Fett-Lappenplastiken an der Mamma, mit Neuanlage und Korrektur der Gefässanastomose
83.8A.31 ↔	Revision von einer sonstigen Lappenplastik mit mikrovaskulärer Anastomosierung aus Muskel oder Faszie, Schulter und Axilla	86.2A.31 ↔	Chirurgisches Débridement, grosser Ausdehnung, am Kopf
83.8A.32 ↔	Revision von einer sonstigen Lappenplastik mit mikrovaskulärer Anastomosierung aus Muskel oder Faszie, Oberarm und Ellenbogen	86.2A.36 ↔	Chirurgisches Débridement, grosser Ausdehnung, an der Hand
83.8A.33 ↔	Revision von einer sonstigen Lappenplastik mit mikrovaskulärer Anastomosierung aus Muskel oder Faszie, Unterarm	86.2A.3D ↔	Chirurgisches Débridement, grosser Ausdehnung, am Fuss
83.8A.34 ↔	Revision von einer sonstigen Lappenplastik mit mikrovaskulärer Anastomosierung aus Muskel oder Faszie, Brustwand, Bauch und Rücken	86.2A.3E ↔	Chirurgisches Débridement, grosser Ausdehnung, an anderer Lokalisation
83.8A.35 ↔	Revision von einer sonstigen Lappenplastik mit mikrovaskulärer Anastomosierung aus Muskel oder Faszie, Leisten- und Genitalregion und Gesäss	86.41.11 ↔	Radikale und grossflächige Exzision von Läsion oder Gewebe an Haut und Subkutangewebe, ohne primären Wundverschluss, am Kopf
83.8A.36 ↔	Revision von einer sonstigen Lappenplastik mit mikrovaskulärer Anastomosierung aus Muskel oder Faszie, Untere Extremität	86.41.12 ↔	Radikale und grossflächige Exzision von Läsion oder Gewebe an Haut und Subkutangewebe, ohne primären Wundverschluss, am Hals
83.8A.39 ↔	Revision von einer sonstigen Lappenplastik mit mikrovaskulärer Anastomosierung aus Muskel oder Faszie, andere Lokalisation	86.41.13 ↔	Radikale und grossflächige Exzision von Läsion oder Gewebe an Haut und Subkutangewebe, ohne primären Wundverschluss, an Schulter und Axilla
83.91.10 ↔	Lösung von Adhäsionen von Muskel, Sehne, Faszie und Bursa, Kopf und Hals	86.41.14 ↔	Radikale und grossflächige Exzision von Läsion oder Gewebe an Haut und Subkutangewebe, ohne primären Wundverschluss, an Oberarm und Ellenbogen
83.91.11 ↔	Lösung von Adhäsionen von Muskel, Sehne, Faszie und Bursa, Schulter und Axilla	86.41.15 ↔	Radikale und grossflächige Exzision von Läsion oder Gewebe an Haut und Subkutangewebe, ohne primären Wundverschluss, an Unterarm
83.91.12 ↔	Lösung von Adhäsionen von Muskel, Sehne, Faszie und Bursa, Oberarm und Ellenbogen	86.41.16 ↔	Radikale und grossflächige Exzision von Läsion oder Gewebe an Haut und Subkutangewebe, ohne primären Wundverschluss, an der Hand
83.91.13 ↔	Lösung von Adhäsionen von Muskel, Sehne, Faszie und Bursa, Unterarm	86.41.17 ↔	Radikale und grossflächige Exzision von Läsion oder Gewebe an Haut und Subkutangewebe, ohne primären Wundverschluss, an Brustwand und Rücken
83.91.14 ↔	Lösung von Adhäsionen von Muskel, Sehne, Faszie und Bursa, Brustwand, Bauch und Rücken	86.41.18 ↔	Radikale und grossflächige Exzision von Läsion oder Gewebe an Haut und Subkutangewebe, ohne primären Wundverschluss, an Bauchregion und Leiste
83.91.15 ↔	Lösung von Adhäsionen von Muskel, Sehne, Faszie und Bursa, Leisten- und Genitalregion und Gesäss	86.41.1A ↔	Radikale und grossflächige Exzision von Läsion oder Gewebe an Haut und Subkutangewebe, ohne primären Wundverschluss, am Gesäss
83.91.16 ↔	Lösung von Adhäsionen von Muskel, Sehne, Faszie und Bursa, Untere Extremität	86.41.1B ↔	Radikale und grossflächige Exzision von Läsion oder Gewebe an Haut und Subkutangewebe, ohne primären Wundverschluss, an Oberschenkel und Knie
83.92 ↔	Einsetzen oder Ersetzen eines Skelettmuskelstimulators	86.41.1C ↔	Radikale und grossflächige Exzision von Läsion oder Gewebe an Haut und Subkutangewebe, ohne primären Wundverschluss, an Unterschenkel
83.99.10 ↔	Andere Operationen an Sehnen, Kopf und Hals	86.41.1D ↔	Radikale und grossflächige Exzision von Läsion oder Gewebe an Haut und Subkutangewebe, ohne primären Wundverschluss, am Fuss
83.99.11 ↔	Andere Operationen an Sehnen, Schulter und Axilla	86.42.11 ↔	Radikale und grossflächige Exzision von Läsion oder Gewebe an Haut und Subkutangewebe, mit primärem Wundverschluss, am Kopf
83.99.12 ↔	Andere Operationen an Sehnen, Oberarm und Ellenbogen	86.42.12 ↔	Radikale und grossflächige Exzision von Läsion oder Gewebe an Haut und Subkutangewebe, mit primärem Wundverschluss, am Hals
83.99.13 ↔	Andere Operationen an Sehnen, Unterarm	86.42.13 ↔	Radikale und grossflächige Exzision von Läsion oder Gewebe an Haut und Subkutangewebe, mit primärem Wundverschluss, an Schulter und Axilla
83.99.14 ↔	Andere Operationen an Sehnen, Brustwand, Bauch und Rücken		
83.99.15 ↔	Andere Operationen an Sehnen, Leisten- und Genitalregion und Gesäss		
83.99.16 ↔	Andere Operationen an Sehnen, Untere Extremität		
83.99.20 ↔	Andere Operationen an Muskel, Faszie und Bursa, Kopf und Hals		
83.99.21 ↔	Andere Operationen an Muskel, Faszie und Bursa, Schulter und Axilla		
83.99.22 ↔	Andere Operationen an Muskel, Faszie und Bursa, Oberarm und Ellenbogen		
83.99.23 ↔	Andere Operationen an Muskel, Faszie und Bursa, Unterarm		

86.42.14 ↔ Radikale und grossflächige Exzision von Läsion oder Gewebe an Haut und Subkutangewebe, mit primärem Wundverschluss, an Oberarm und Ellenbogen	86.6A.13 ↔ Autologe Vollhauttransplantation, kleinflächig, an Schulter und Axilla
86.42.15 ↔ Radikale und grossflächige Exzision von Läsion oder Gewebe an Haut und Subkutangewebe, mit primärem Wundverschluss, an Unterarm	86.6A.14 ↔ Autologe Vollhauttransplantation, kleinflächig, an Oberarm und Ellenbogen
86.42.16 ↔ Radikale und grossflächige Exzision von Läsion oder Gewebe an Haut und Subkutangewebe, mit primärem Wundverschluss, an der Hand	86.6A.15 ↔ Autologe Vollhauttransplantation, kleinflächig, am Unterarm
86.42.17 ↔ Radikale und grossflächige Exzision von Läsion oder Gewebe an Haut und Subkutangewebe, mit primärem Wundverschluss, an Brustwand und Rücken	86.6A.16 ↔ Autologe Vollhauttransplantation, kleinflächig, an der Hand
86.42.18 ↔ Radikale und grossflächige Exzision von Läsion oder Gewebe an Haut und Subkutangewebe, mit primärem Wundverschluss, an Bauchregion und Leiste	86.6A.17 ↔ Autologe Vollhauttransplantation, kleinflächig, an Brustwand und Rücken
86.42.1A ↔ Radikale und grossflächige Exzision von Läsion oder Gewebe an Haut und Subkutangewebe, mit primärem Wundverschluss, am Gesäss	86.6A.18 ↔ Autologe Vollhauttransplantation, kleinflächig, an Bauchregion und Leiste
86.42.1B ↔ Radikale und grossflächige Exzision von Läsion oder Gewebe an Haut und Subkutangewebe, mit primärem Wundverschluss, an Oberschenkel und Knie	86.6A.1A ↔ Autologe Vollhauttransplantation, kleinflächig, am Gesäss
86.42.1C ↔ Radikale und grossflächige Exzision von Läsion oder Gewebe an Haut und Subkutangewebe, mit primärem Wundverschluss, an Unterschenkel	86.6A.1B ↔ Autologe Vollhauttransplantation, kleinflächig, an Oberschenkel und Knie
86.42.1D ↔ Radikale und grossflächige Exzision von Läsion oder Gewebe an Haut und Subkutangewebe, mit primärem Wundverschluss, am Fuss	86.6A.1C ↔ Autologe Vollhauttransplantation, kleinflächig, am Unterschenkel
86.43.11 ↔ Radikale und grossflächige Exzision von Läsion oder Gewebe an Haut und Subkutangewebe, mit plastischer Deckung, am Kopf	86.6A.1D ↔ Autologe Vollhauttransplantation, kleinflächig, am Fuss
86.43.12 ↔ Radikale und grossflächige Exzision von Läsion oder Gewebe an Haut und Subkutangewebe, mit plastischer Deckung, am Hals	86.6A.21 ↔ Autologe Vollhauttransplantation, grossflächig, am Kopf
86.43.13 ↔ Radikale und grossflächige Exzision von Läsion oder Gewebe an Haut und Subkutangewebe, mit plastischer Deckung, an Schulter und Axilla	86.6A.22 ↔ Autologe Vollhauttransplantation, grossflächig, am Hals
86.43.14 ↔ Radikale und grossflächige Exzision von Läsion oder Gewebe an Haut und Subkutangewebe, mit plastischer Deckung, an Oberarm und Ellenbogen	86.6A.23 ↔ Autologe Vollhauttransplantation, grossflächig, an Schulter und Axilla
86.43.15 ↔ Radikale und grossflächige Exzision von Läsion oder Gewebe an Haut und Subkutangewebe, mit plastischer Deckung, an Unterarm	86.6A.24 ↔ Autologe Vollhauttransplantation, grossflächig, an Oberarm und Ellenbogen
86.43.16 ↔ Radikale und grossflächige Exzision von Läsion oder Gewebe an Haut und Subkutangewebe, mit plastischer Deckung, an der Hand	86.6A.25 ↔ Autologe Vollhauttransplantation, grossflächig, am Unterarm
86.43.17 ↔ Radikale und grossflächige Exzision von Läsion oder Gewebe an Haut und Subkutangewebe, mit plastischer Deckung, an Brustwand und Rücken	86.6A.26 ↔ Autologe Vollhauttransplantation, grossflächig, an der Hand
86.43.18 ↔ Radikale und grossflächige Exzision von Läsion oder Gewebe an Haut und Subkutangewebe, mit plastischer Deckung, an Bauchregion und Leiste	86.6A.27 ↔ Autologe Vollhauttransplantation, grossflächig, an Brustwand und Rücken
86.43.1A ↔ Radikale und grossflächige Exzision von Läsion oder Gewebe an Haut und Subkutangewebe, mit plastischer Deckung, am Gesäss	86.6A.28 ↔ Autologe Vollhauttransplantation, grossflächig, an Bauchregion und Leiste
86.43.1B ↔ Radikale und grossflächige Exzision von Läsion oder Gewebe an Haut und Subkutangewebe, mit plastischer Deckung, an Oberschenkel und Knie	86.6A.2A ↔ Autologe Vollhauttransplantation, grossflächig, am Gesäss
86.43.1C ↔ Radikale und grossflächige Exzision von Läsion oder Gewebe an Haut und Subkutangewebe, mit plastischer Deckung, an Unterschenkel	86.6A.2B ↔ Autologe Vollhauttransplantation, grossflächig, an Oberschenkel und Knie
86.43.1D ↔ Radikale und grossflächige Exzision von Läsion oder Gewebe an Haut und Subkutangewebe, mit plastischer Deckung, am Fuss	86.6A.2C ↔ Autologe Vollhauttransplantation, grossflächig, am Unterschenkel
86.6A.11 ↔ Autologe Vollhauttransplantation, kleinflächig, am Kopf	86.6A.2D ↔ Autologe Vollhauttransplantation, grossflächig, am Fuss
86.6A.12 ↔ Autologe Vollhauttransplantation, kleinflächig, am Hals	86.6B.11 ↔ Autologe Spalthauttransplantation, kleinflächig, am Kopf
	86.6B.12 ↔ Autologe Spalthauttransplantation, kleinflächig, am Hals
	86.6B.13 ↔ Autologe Spalthauttransplantation, kleinflächig, an Schulter und Axilla
	86.6B.14 ↔ Autologe Spalthauttransplantation, kleinflächig, an Oberarm und Ellenbogen
	86.6B.15 ↔ Autologe Spalthauttransplantation, kleinflächig, am Unterarm
	86.6B.16 ↔ Autologe Spalthauttransplantation, kleinflächig, an der Hand
	86.6B.17 ↔ Autologe Spalthauttransplantation, kleinflächig, an Brustwand und Rücken
	86.6B.18 ↔ Autologe Spalthauttransplantation, kleinflächig, an Bauchregion und Leiste
	86.6B.1A ↔ Autologe Spalthauttransplantation, kleinflächig, am Gesäss
	86.6B.1B ↔ Autologe Spalthauttransplantation, kleinflächig, an Oberschenkel und Knie
	86.6B.1C ↔ Autologe Spalthauttransplantation, kleinflächig, am Unterschenkel
	86.6B.1D ↔ Autologe Spalthauttransplantation, kleinflächig, am Fuss
	86.6B.21 ↔ Autologe Spalthauttransplantation, grossflächig, am Kopf

86.6B.22 ↔ Autologe Spalthauttransplantation, grossflächig, am Hals	86.7B.1C ↔ Gestielte regionale Lappenplastik, am Unterschenkel
86.6B.23 ↔ Autologe Spalthauttransplantation, grossflächig, an Schulter und Axilla	86.7B.1D ↔ Gestielte regionale Lappenplastik, am Fuss
86.6B.24 ↔ Autologe Spalthauttransplantation, grossflächig, an Oberarm und Ellenbogen	86.7C.11 ↔ Gestielte Fernlappenplastik, am Kopf
86.6B.25 ↔ Autologe Spalthauttransplantation, grossflächig, am Unterarm	86.7C.12 ↔ Gestielte Fernlappenplastik, am Hals
86.6B.26 ↔ Autologe Spalthauttransplantation, grossflächig, an der Hand	86.7C.13 ↔ Gestielte Fernlappenplastik, an Schulter und Axilla
86.6B.27 ↔ Autologe Spalthauttransplantation, grossflächig, an Brustwand und Rücken	86.7C.14 ↔ Gestielte Fernlappenplastik, an Oberarm und Ellenbogen
86.6B.28 ↔ Autologe Spalthauttransplantation, grossflächig, an Bauchregion und Leiste	86.7C.15 ↔ Gestielte Fernlappenplastik, am Unterarm
86.6B.2A ↔ Autologe Spalthauttransplantation, grossflächig, am Gesäss	86.7C.16 ↔ Gestielte Fernlappenplastik, an der Hand
86.6B.2B ↔ Autologe Spalthauttransplantation, grossflächig, an Oberschenkel und Knie	86.7C.17 ↔ Gestielte Fernlappenplastik, an Brustwand und Rücken
86.6B.2C ↔ Autologe Spalthauttransplantation, grossflächig, am Unterschenkel	86.7C.18 ↔ Gestielte Fernlappenplastik, an Bauchregion und Leiste
86.6B.2D ↔ Autologe Spalthauttransplantation, grossflächig, am Fuss	86.7C.1A ↔ Gestielte Fernlappenplastik, am Gesäss
86.7A.31 ↔ Verschiebe-Rotationsplastik, kleinflächig, am Kopf	86.7C.1B ↔ Gestielte Fernlappenplastik, an Oberschenkel und Knie
86.7A.36 ↔ Verschiebe-Rotationsplastik, kleinflächig, an der Hand	86.7C.1C ↔ Gestielte Fernlappenplastik, am Unterschenkel
86.7A.3D ↔ Verschiebe-Rotationsplastik, kleinflächig, am Fuss	86.7C.1D ↔ Gestielte Fernlappenplastik, am Fuss
86.7A.3E ↔ Verschiebe-Rotationsplastik, kleinflächig, an anderer Lokalisation	86.7D.11 ↔ Plastik mit freiem Lappen mit mikrovaskulärer Anastomosierung, am Kopf
86.7A.41 ↔ Verschiebe-Rotationsplastik, grossflächig, am Kopf	86.7D.12 ↔ Plastik mit freiem Lappen mit mikrovaskulärer Anastomosierung, am Hals
86.7A.46 ↔ Verschiebe-Rotationsplastik, grossflächig, an der Hand	86.7D.13 ↔ Plastik mit freiem Lappen mit mikrovaskulärer Anastomosierung, an Schulter und Axilla
86.7A.4D ↔ Verschiebe-Rotationsplastik, grossflächig, am Fuss	86.7D.14 ↔ Plastik mit freiem Lappen mit mikrovaskulärer Anastomosierung, an Oberarm und Ellenbogen
86.7A.4E ↔ Verschiebe-Rotationsplastik, grossflächig, an anderer Lokalisation	86.7D.15 ↔ Plastik mit freiem Lappen mit mikrovaskulärer Anastomosierung, am Unterarm
86.7A.51 ↔ Transpositionsplastik (VY), kleinflächig, am Kopf	86.7D.16 ↔ Plastik mit freiem Lappen mit mikrovaskulärer Anastomosierung, an der Hand
86.7A.56 ↔ Transpositionsplastik (VY), kleinflächig, an der Hand	86.7D.17 ↔ Plastik mit freiem Lappen mit mikrovaskulärer Anastomosierung, an Brustwand und Rücken
86.7A.5D ↔ Transpositionsplastik (VY), kleinflächig, am Fuss	86.7D.18 ↔ Plastik mit freiem Lappen mit mikrovaskulärer Anastomosierung, an Bauchregion und Leiste
86.7A.5E ↔ Transpositionsplastik (VY), kleinflächig, an anderer Lokalisation	86.7D.1A ↔ Plastik mit freiem Lappen mit mikrovaskulärer Anastomosierung, am Gesäss
86.7A.61 ↔ Transpositionsplastik (VY), grossflächig, am Kopf	86.7D.1B ↔ Plastik mit freiem Lappen mit mikrovaskulärer Anastomosierung, an Oberschenkel und Knie
86.7A.66 ↔ Transpositionsplastik (VY), grossflächig, an der Hand	86.7D.1C ↔ Plastik mit freiem Lappen mit mikrovaskulärer Anastomosierung, am Unterschenkel
86.7A.6D ↔ Transpositionsplastik (VY), grossflächig, am Fuss	86.7D.1D ↔ Plastik mit freiem Lappen mit mikrovaskulärer Anastomosierung, am Fuss
86.7A.6E ↔ Transpositionsplastik (VY), grossflächig, an anderer Lokalisation	86.7E.21 ↔ Revision von gestielter regionaler Lappenplastik, am Kopf
86.7A.71 ↔ Insellappenplastik, kleinflächig, am Kopf	86.7E.26 ↔ Revision von gestielter regionaler Lappenplastik, an der Hand
86.7A.76 ↔ Insellappenplastik, kleinflächig, an der Hand	86.7E.2D ↔ Revision von gestielter regionaler Lappenplastik, am Fuss
86.7A.7D ↔ Insellappenplastik, kleinflächig, am Fuss	86.7E.2E ↔ Revision von gestielter regionaler Lappenplastik, an anderer Lokalisation
86.7A.7E ↔ Insellappenplastik, kleinflächig, an anderer Lokalisation	86.7E.31 ↔ Revision von gestielter Fernlappenplastik, am Kopf
86.7A.81 ↔ Insellappenplastik, grossflächig, am Kopf	86.7E.36 ↔ Revision von gestielter Fernlappenplastik, an der Hand
86.7A.86 ↔ Insellappenplastik, grossflächig, an der Hand	86.7E.3D ↔ Revision von gestielter Fernlappenplastik, am Fuss
86.7A.8D ↔ Insellappenplastik, grossflächig, am Fuss	86.7E.3E ↔ Revision von gestielter Fernlappenplastik, an anderer Lokalisation
86.7A.8E ↔ Insellappenplastik, grossflächig, an anderer Lokalisation	86.7E.41 ↔ Revision von einer Plastik mit freien Lappen mit mikrovaskulärer Anastomosierung, am Kopf
86.7A.B6 ↔ Z-Plastik, grossflächig, an der Hand	86.7E.46 ↔ Revision von einer Plastik mit freien Lappen mit mikrovaskulärer Anastomosierung, an der Hand
86.7A.D6 ↔ W-Plastik, grossflächig, an der Hand	86.7E.4D ↔ Revision von einer Plastik mit freien Lappen mit mikrovaskulärer Anastomosierung, am Fuss
86.7B.11 ↔ Gestielte regionale Lappenplastik, am Kopf	86.7E.4E ↔ Revision von einer Plastik mit freien Lappen mit mikrovaskulärer Anastomosierung, an anderer Lokalisation
86.7B.12 ↔ Gestielte regionale Lappenplastik, am Hals	86.83.11 ↔ Gewebereduktionsplastik an Kopf und Hals
86.7B.13 ↔ Gestielte regionale Lappenplastik, an Schulter und Axilla	86.83.12 ↔ Gewebereduktionsplastik an Schulter und Oberarm
86.7B.14 ↔ Gestielte regionale Lappenplastik, an Oberarm und Ellenbogen	86.83.13 ↔ Gewebereduktionsplastik an Unterarm
86.7B.15 ↔ Gestielte regionale Lappenplastik, am Unterarm	86.83.14 ↔ Gewebereduktionsplastik an Hand
86.7B.16 ↔ Gestielte regionale Lappenplastik, an der Hand	86.83.1A ↔ Gewebereduktionsplastik am Bauch
86.7B.17 ↔ Gestielte regionale Lappenplastik, an Brustwand und Rücken	86.83.1B ↔ Gewebereduktionsplastik an Rücken oder Flanke
86.7B.18 ↔ Gestielte regionale Lappenplastik, an Bauchregion und Leiste	
86.7B.1A ↔ Gestielte regionale Lappenplastik, am Gesäss	
86.7B.1B ↔ Gestielte regionale Lappenplastik, an Oberschenkel und Knie	

86.83.1C ↔ Gewebereduktionsplastik gleichzeitig Bauch, Flanke sowie Rücken	92.27.22 ↔ Implantation oder Einsetzen radioaktiver Elemente (Brachytherapie mit umschlossenen Radionukliden), intrakavitär
86.83.1D ↔ Gewebereduktionsplastik an der Leisten- und Genitalregion	92.27.23 ↔ Implantation oder Einsetzen radioaktiver Elemente (Brachytherapie mit umschlossenen Radionukliden), intraluminal
86.83.1E ↔ Gewebereduktionsplastik am Gesäss	92.27.30 ↔ Implantation oder Einsetzen radioaktiver Elemente (Brachytherapie mit umschlossenen Radionukliden), Gefäss n.n.bez.
86.83.1F ↔ Gewebereduktionsplastik an Oberschenkel	92.27.31 ↔ Implantation oder Einsetzen radioaktiver Elemente (Brachytherapie mit umschlossenen Radionukliden), Koronargefäss
86.83.1G ↔ Gewebereduktionsplastik an Unterschenkel und Fuss	92.27.39 ↔ Implantation oder Einsetzen radioaktiver Elemente (Brachytherapie mit umschlossenen Radionukliden), sonstiges Gefäss
86.84.21 ↔ Korrektur einer Narbenkontraktur oder Bride am Kopf	92.27.40 ↔ Implantation oder Einsetzen radioaktiver Elemente (Brachytherapie mit umschlossenen Radionukliden), intraoperativ
86.84.26 ↔ Korrektur einer Narbenkontraktur oder Bride an der Hand	92.27.70 ↔ Radioaktive Moulagen, n.n.bez.
86.84.2D ↔ Korrektur einer Narbenkontraktur oder Bride am Fuss	92.27.71 ↔ Radioaktive Moulagen, Konstruktion und Applikation von oberflächlichen radioaktiven Moulagen
86.84.2E ↔ Korrektur einer Narbenkontraktur oder Bride an anderer Lokalisation	92.27.72 ↔ Radioaktive Moulagen, Konstruktion und Applikation von nicht auf der Körperoberfläche verwendeten Applikatoren
86.88.I1 ↔ Operative Anlage oder Wechsel eines Systems zur Vakuumversiegelung in Regional- oder Allgemeinanästhesie, tiefreichend, an Knochen und Gelenken der Extremitäten	92.27.73 ↔ Radioaktive Moulagen, Konstruktion und Applikation von Augenapplikatoren
86.88.I2 ↔ Operative Anlage oder Wechsel eines Systems zur Vakuumversiegelung in Regional- oder Allgemeinanästhesie, tiefreichend, an Thorax, Mediastinum und Sternum	92.27.79 ↔ Radioaktive Moulagen, sonstige
86.88.I3 ↔ Operative Anlage oder Wechsel eines Systems zur Vakuumversiegelung in Regional- oder Allgemeinanästhesie, am offenen Abdomen	92.28.00 ↔ Injektion, Instillation oder orale Gabe von Radioisotopen, n.n.bez.
86.88.I4 ↔ Operative Anlage oder Wechsel eines Systems zur Vakuumversiegelung in Regional- oder Allgemeinanästhesie, endorektal	92.28.09 ↔ Injektion, Instillation oder orale Gabe von Radioisotopen, sonstige
86.88.I5 ↔ Operative Anlage oder Wechsel eines Systems zur Vakuumversiegelung in Regional- oder Allgemeinanästhesie, an Haut und Subkutangewebe	92.28.11 ↔ Therapie mit offenen Radionukliden bei Knochenmetastasen
86.88.I6 ↔ Operative Anlage oder Wechsel eines Systems zur Vakuumversiegelung in Regional- oder Allgemeinanästhesie, an anderer Lokalisation	92.28.14 ↔ Instillation von offenen Radionukliden in Gelenke
86.88.I7 ↔ Operative Anlage oder Wechsel eines Systems zur Vakuumversiegelung in Regional- oder Allgemeinanästhesie, tiefreichend, an Rücken (zervikal bis sakral)	92.28.24 ↔ Selektive intravaskuläre Radiochemoembolisation mit I-131-Lipiodol
86.88.I8 ↔ Operative Anlage oder Wechsel eines Systems zur Vakuumversiegelung in Regional- oder Allgemeinanästhesie, tiefreichend, an Becken, Vulva, Perineum	92.28.25 ↔ Selektive intravaskuläre Radionuklidtherapie [SIRT] durch Embolisation von Yttrium-90-markierten Mikrosphären
86.91 ↔ Exzision von Haut zur Transplantation	92.28.26 ↔ Selektive intravaskuläre Radionuklidtherapie [SIRT] durch Embolisation von Holmium-166 markierten Mikrosphären
86.93.09 ↔ Einsetzen eines Gewebeexpanders, sonstige	92.28.33 ↔ Endovaskuläre Brachytherapie mit Rhenium-188
86.93.21 ↔ Einsetzen eines Gewebeexpanders am Kopf	92.28.41 ↔ Radiojodtherapie bis 1,2 GBq I-131, ohne Gabe von rekombinantem Thyreotropin [rh-TSH]
86.93.26 ↔ Einsetzen eines Gewebeexpanders an der Hand	92.28.42 ↔ Radiojodtherapie bis 1,2 GBq I-131, mit Gabe von rekombinantem Thyreotropin [rh-TSH]
86.93.2D ↔ Einsetzen eines Gewebeexpanders am Fuss	92.28.43 ↔ Radiojodtherapie über 1,2 bis unter 5 GBq I-131, ohne Gabe von rekombinantem Thyreotropin [rh-TSH]
86.93.2E ↔ Einsetzen eines Gewebeexpanders an anderer Lokalisation	92.28.44 ↔ Radiojodtherapie über 1,2 bis unter 5 GBq I-131, mit Gabe von rekombinantem Thyreotropin [rh-TSH]
92.27.00 ↔ Implantation oder Einsetzen radioaktiver Elemente (Brachytherapie mit umschlossenen Radionukliden), Körperoberfläche, sonstiger oder n.n.bez. Applikationsort	92.28.45 ↔ Radiojodtherapie mit 5 und mehr GBq I-131, ohne Gabe von rekombinantem Thyreotropin [rh-TSH]
92.27.10 ↔ Implantation oder Einsetzen radioaktiver Elemente (Brachytherapie mit umschlossenen Radionukliden), weibliche Geschlechtsorgane, n.n.bez.	92.28.46 ↔ Radiojodtherapie mit 5 und mehr GBq I-131, mit Gabe von rekombinantem Thyreotropin [rh-TSH]
92.27.11 ↔ Implantation oder Einsetzen radioaktiver Elemente (Brachytherapie mit umschlossenen Radionukliden), intrauterin	92.28.51 ↔ Radioimmuntherapie mit 90Y-Ibritumomab-Tiuxetan, parenteral
92.27.12 ↔ Implantation oder Einsetzen radioaktiver Elemente (Brachytherapie mit umschlossenen Radionukliden), intravaginal	92.28.52 ↔ Radioimmuntherapie mit Jod 131 [I-131] Tositumomab, parenteral
92.27.13 ↔ Implantation oder Einsetzen radioaktiver Elemente (Brachytherapie mit umschlossenen Radionukliden), intrauterin und intravaginal kombiniert	92.28.53 ↔ Radioimmuntherapie mit sonstigen Antikörpern, parenteral
92.27.21 ↔ Implantation oder Einsetzen radioaktiver Elemente (Brachytherapie mit umschlossenen Radionukliden), Körperoberfläche	92.28.64 ↔ Radiorezeptorthherapie mit dem DOTA-konjugierten Somatostatin-Analagon TOC [Octreotide]
	92.28.65 ↔ Radiorezeptorthherapie mit dem DOTA-konjugierten Somatostatin-Analagon TATE [Octreotate]
	92.28.66 ↔ Radiorezeptorthherapie mit Somatostatin-Antagonisten
	92.28.69 ↔ Radiotherapie mit kleinen Molekülen, sonstige
	92.28.6B ↔ Radiorezeptorthherapie mit 177Lu-PSMA I&T [177Lu-ITG-PSMA-1]

- 92.28.6C ↔ Radiorezeptorthherapie mit sonstigen PSMA-Liganden
- 92.28.71 ↔ Gabe von Jod-131-MIBG [Metajodbenzylguanidin] parenteral
- 92.29.11 ↔ Interstitielle Brachytherapie mit Implantation von entfernbaren Strahlern in einer Ebene, niedrige Dosisleistung
- 92.29.12 ↔ Interstitielle Brachytherapie mit Implantation von entfernbaren Strahlern in einer Ebene, gepulste Dosisleistung [Pulsed dose rate]
- 92.29.13 ↔ Interstitielle Brachytherapie mit Implantation von entfernbaren Strahlern in einer Ebene, hohe Dosisleistung
- 92.29.19 ↔ Interstitielle Brachytherapie mit Implantation von entfernbaren Strahlern in einer Ebene, sonstige
- 92.29.21 ↔ Interstitielle Brachytherapie mit Volumenimplantation von entfernbaren Strahlern in mehreren Ebenen, niedrige Dosisleistung
- 92.29.22 ↔ Interstitielle Brachytherapie mit Volumenimplantation von entfernbaren Strahlern in mehreren Ebenen, gepulste Dosisleistung [Pulsed dose rate]
- 92.29.23 ↔ Interstitielle Brachytherapie mit Volumenimplantation von entfernbaren Strahlern in mehreren Ebenen, hohe Dosisleistung
- 92.29.24 ↔ Brachytherapie mit Implantation von entfernbaren Strahlern in mehreren Ebenen, hohe Dosisleistung, intraoperativ
- 92.29.29 ↔ Interstitielle Brachytherapie mit Volumenimplantation von entfernbaren Strahlern in mehreren Ebenen, sonstige
- 92.29.31 ↔ Interstitielle Brachytherapie mit Implantation von permanenten Strahlern, bis 10 Quellen
- 92.29.32 ↔ Interstitielle Brachytherapie mit Implantation von permanenten Strahlern, von 11 bis 15 Quellen
- 92.29.33 ↔ Interstitielle Brachytherapie mit Implantation von permanenten Strahlern, von 16 bis 20 Quellen
- 92.29.34 ↔ Interstitielle Brachytherapie mit Implantation von permanenten Strahlern, von 21 bis 25 Quellen
- 92.29.35 ↔ Interstitielle Brachytherapie mit Implantation von permanenten Strahlern, von 26 bis 30 Quellen
- 92.29.36 ↔ Interstitielle Brachytherapie mit Implantation von permanenten Strahlern, von 31 bis 35 Quellen
- 92.29.37 ↔ Interstitielle Brachytherapie mit Implantation von permanenten Strahlern, von 36 bis 40 Quellen
- 92.29.38 ↔ Interstitielle Brachytherapie mit Implantation von permanenten Strahlern, von 41 bis 45 Quellen
- 92.29.39 ↔ Interstitielle Brachytherapie mit Implantation von permanenten Strahlern, von 46 bis 50 Quellen
- 92.29.3A ↔ Interstitielle Brachytherapie mit Implantation von permanenten Strahlern, von 51 bis 55 Quellen
- 92.29.3B ↔ Interstitielle Brachytherapie mit Implantation von permanenten Strahlern, von 56 bis 60 Quellen
- 92.29.3C ↔ Interstitielle Brachytherapie mit Implantation von permanenten Strahlern, von 61 bis 65 Quellen
- 92.29.3D ↔ Interstitielle Brachytherapie mit Implantation von permanenten Strahlern, von 66 bis 70 Quellen
- 92.29.3E ↔ Interstitielle Brachytherapie mit Implantation von permanenten Strahlern, von 71 und mehr Quellen

Prozedur B17-3

- 86.2A.21 ‡↔ Chirurgisches Débridement, mittlerer Ausdehnung, am Kopf
- 86.2A.26 ‡↔ Chirurgisches Débridement, mittlerer Ausdehnung, an der Hand
- 86.2A.2D ‡↔ Chirurgisches Débridement, mittlerer Ausdehnung, am Fuss
- 86.2A.2E ‡↔ Chirurgisches Débridement, mittlerer Ausdehnung, an anderer Lokalisation

Prozedur B17-4

- 86.0B.11 ‡↔ Implantation eines Medikamententrägers an Haut und Subkutangewebe

Prozedur B17-5

- 04.51.10 ↔ Transplantation von extrakraniellen Hirnnerven
- 04.51.11 ↔ Transplantation von Plexus brachialis und Nerven der Schulter
- 04.51.12 ↔ Transplantation von Nerven des Armes und der Hand
- 04.51.13 ↔ Transplantation von Nerven des Rumpfes und der unteren Extremität
- 04.76 ↔ Plastische Rekonstruktion einer alten traumatischen Verletzung an kranialen und peripheren Nerven
- 04.79.10 ↔ Transplantation sowie Transposition eines extrakraniellen Hirnnerven mit epineuraler Naht
- 04.79.11 ↔ Transplantation sowie Transposition des Plexus brachialis mit epineuraler Naht
- 04.79.12 ↔ Transplantation sowie Transposition von Nerven der Schulter mit epineuraler Naht
- 04.79.13 ↔ Transplantation sowie Transposition eines Nerven des Armes und der Hand mit epineuraler Naht
- 04.79.14 ↔ Transplantation sowie Transposition von Nerven des Rumpfes und der unteren Extremität mit epineuraler Naht
- 04.79.20 ↔ Transplantation sowie Transposition eines Nerven mit interfazikulärer Naht
- 04.79.21 ↔ Transplantation sowie Transposition eines extrakraniellen Hirnnerven mit interfazikulärer Naht
- 04.79.22 ↔ Transplantation sowie Transposition des Plexus brachialis mit interfazikulärer Naht
- 04.79.23 ↔ Transplantation sowie Transposition von Nerven der Schulter mit interfazikulärer Naht
- 04.79.24 ↔ Transplantation sowie Transposition eines Nerven des Armes und der Hand mit interfazikulärer Naht
- 04.79.25 ↔ Transplantation sowie Transposition von Nerven des Rumpfes und der unteren Extremität mit interfazikulärer Naht
- 40.21.10 ↔ Exzision einzelner Lymphknoten und Lymphgefäße, zervikal, ohne Markierung
- 40.21.99 ↔ Exzision eines tiefen zervikalen Lymphknotens, sonstige
- 40.22.10 ↔ Exzision eines mamma-internalen Lymphknotens, thorakoskopisch
- 40.22.20 ↔ Exzision eines mamma-internalen Lymphknotens, offen chirurgisch
- 40.22.99 ↔ Exzision eines mamma-internalen Lymphknotens, sonstige
- 40.23.10 ↔ Exzision eines axillären Lymphknotens, ohne Markierung

40.23.99 ↔	Exzision eines axillären Lymphknotens, sonstige	86.6B.22 ↔	Autologe Spalthauttransplantation, grossflächig, am Hals
40.24.10 ↔	Exzision eines inguinalen Lymphknotens, offen chirurgisch, ohne Markierung	86.6B.23 ↔	Autologe Spalthauttransplantation, grossflächig, an Schulter und Axilla
40.24.20 ↔	Exzision eines inguinalen Lymphknotens, laparoskopisch	86.6B.24 ↔	Autologe Spalthauttransplantation, grossflächig, an Oberarm und Ellenbogen
40.24.99 ↔	Exzision eines inguinalen Lymphknotens, sonstige	86.6B.25 ↔	Autologe Spalthauttransplantation, grossflächig, am Unterarm
40.29.11 ↔	Exzision eines mediastinalen Lymphknotens, offen chirurgisch	86.6B.27 ↔	Autologe Spalthauttransplantation, grossflächig, an Brustwand und Rücken
40.29.12 ↔	Exzision eines mediastinalen Lymphknotens, thorakoskopisch	86.6B.28 ↔	Autologe Spalthauttransplantation, grossflächig, an Bauchregion und Leiste
40.29.19 ↔	Exzision eines mediastinalen Lymphknotens, sonstige	86.6B.2A ↔	Autologe Spalthauttransplantation, grossflächig, am Gesäss
40.29.20 ↔	Exzision eines paraaortalen Lymphknotens	86.6B.2B ↔	Autologe Spalthauttransplantation, grossflächig, an Oberschenkel und Knie
40.29.30 ↔	Exzision eines iliakalen Lymphknotens	86.6B.2C ↔	Autologe Spalthauttransplantation, grossflächig, am Unterschenkel
40.29.70 ↔	Exzision eines Lymphangioms oder Hygroma cysticum	86.6B.2D ↔	Autologe Spalthauttransplantation, grossflächig, am Fuss
40.29.81 ↔	Exzision mehrerer abdominaler Lymphknotenstationen (mit Leberbiopsie), offen chirurgisch [Staging-Laparotomie]	86.88.11 ↔	Operative Anlage oder Wechsel eines Systems zur Vakuumversiegelung in Regional- oder Allgemeinanästhesie, tiefreichend, an Knochen und Gelenken der Extremitäten
40.29.82 ↔	Exzision mehrerer abdominaler Lymphknotenstationen (mit Leberbiopsie), laparoskopisch [Staging-Laparoskopie]	86.88.12 ↔	Operative Anlage oder Wechsel eines Systems zur Vakuumversiegelung in Regional- oder Allgemeinanästhesie, tiefreichend, an Thorax, Mediastinum und Sternum
40.29.89 ↔	Exzision mehrerer abdominaler Lymphknotenstationen (mit Leberbiopsie), sonstige	86.88.13 ↔	Operative Anlage oder Wechsel eines Systems zur Vakuumversiegelung in Regional- oder Allgemeinanästhesie, am offenen Abdomen
40.29.99 ↔	Einfache Exzision einer anderen lymphatischen Struktur, sonstige	86.88.14 ↔	Operative Anlage oder Wechsel eines Systems zur Vakuumversiegelung in Regional- oder Allgemeinanästhesie, endorektal
85.H2 ↔	Autologe Spalthauttransplantation an die Mamma	86.88.15 ↔	Operative Anlage oder Wechsel eines Systems zur Vakuumversiegelung in Regional- oder Allgemeinanästhesie, an Haut und Subkutangewebe
86.6B.11 ↔	Autologe Spalthauttransplantation, kleinflächig, am Kopf	86.88.16 ↔	Operative Anlage oder Wechsel eines Systems zur Vakuumversiegelung in Regional- oder Allgemeinanästhesie, an anderer Lokalisation
86.6B.12 ↔	Autologe Spalthauttransplantation, kleinflächig, am Hals	86.88.17 ↔	Operative Anlage oder Wechsel eines Systems zur Vakuumversiegelung in Regional- oder Allgemeinanästhesie, tiefreichend, an Rücken (zervikal bis sakral)
86.6B.13 ↔	Autologe Spalthauttransplantation, kleinflächig, an Schulter und Axilla	86.88.18 ↔	Operative Anlage oder Wechsel eines Systems zur Vakuumversiegelung in Regional- oder Allgemeinanästhesie, tiefreichend, an Becken, Vulva, Perineum
86.6B.14 ↔	Autologe Spalthauttransplantation, kleinflächig, an Oberarm und Ellenbogen		
86.6B.15 ↔	Autologe Spalthauttransplantation, kleinflächig, am Unterarm		
86.6B.17 ↔	Autologe Spalthauttransplantation, kleinflächig, an Brustwand und Rücken		
86.6B.18 ↔	Autologe Spalthauttransplantation, kleinflächig, an Bauchregion und Leiste		
86.6B.1A ↔	Autologe Spalthauttransplantation, kleinflächig, am Gesäss		
86.6B.1B ↔	Autologe Spalthauttransplantation, kleinflächig, an Oberschenkel und Knie		
86.6B.1C ↔	Autologe Spalthauttransplantation, kleinflächig, am Unterschenkel		
86.6B.1D ↔	Autologe Spalthauttransplantation, kleinflächig, am Fuss		
86.6B.21 ↔	Autologe Spalthauttransplantation, grossflächig, am Kopf		

ADRG B20**Bestimmte oder komplexe intrakranielle Eingriffe oder grosse Wirbelsäulen-Operation**

Mindestens eine Prozedur in Tabelle B20-2

DRG B20A**Bestimmte oder komplexe intrakranielle Eingriffe oder grosse Wirbelsäulen-Operation mit intensivmedizinischer Komplexbehandlung/IMCK > 196/184 Aufwandspunkte oder intensivmedizinischer Komplexbehandlung > 130/119 Aufwandspunkte mit bestimmter Konstellation**

Mindestens eine Prozedur in Tabelle B20-3 oder mindestens eine Prozedur in Tabelle B20-4 und Definition der DRG (B20B)

DRG B20B

Bestimmte oder komplexe intrakranielle Eingriffe oder grosse Wirbelsäulen-Operation mit komplexer Prozedur oder komplexer Diagnose oder intensivmedizinische Komplexbehandlung > 130/119 Aufwandspunkte, mit intraoperativem Monitoring oder bestimmtem Eingriff oder Alter < 16 Jahre

(Mindestens eine Prozedur in Tabelle B20-5 und Prozedur in Tabelle B20-6 oder mindestens eine Prozedur in Tabelle B20-7 oder Hauptdiagnose in Tabelle B20-1 oder mindestens eine Prozedur in Tabelle B20-8 oder PCCL > 2) und (Alter < 16 Jahre oder mindestens eine Prozedur in Tabelle B20-9 oder Hauptdiagnose in Tabelle B20-1 oder Prozedur in Tabelle B20-10)

DRG B20C

Bestimmte oder komplexe intrakranielle Eingriffe oder grosse Wirbelsäulen-Operation mit komplexer Prozedur oder intensivmedizinische Komplexbehandlung > 119 Aufwandspunkte oder schwere CC, Alter > 15 Jahre

Mindestens eine Prozedur in Tabelle B20-5 und Prozedur in Tabelle B20-6 oder mindestens eine Prozedur in Tabelle B20-7 oder Hauptdiagnose in Tabelle B20-1 oder mindestens eine Prozedur in Tabelle B20-8 oder PCCL > 2

DRG B20D

Bestimmte oder komplexe intrakranielle Eingriffe oder grosse Wirbelsäulen-Operation

Diagnose B20-1

I60.0	Subarachnoidalblutung, vom Karotissiphon oder der Karotisbifurkation ausgehend	I60.7	Subarachnoidalblutung, von nicht näher bezeichneter intrakranieller Arterie ausgehend
I60.1	Subarachnoidalblutung, von der A. cerebri media ausgehend	I60.8	Sonstige Subarachnoidalblutung
I60.2	Subarachnoidalblutung, von der A. communicans anterior ausgehend	I61.0	Intrazerebrale Blutung in die Großhirnhemisphäre, subkortikal
I60.3	Subarachnoidalblutung, von der A. communicans posterior ausgehend	I61.1	Intrazerebrale Blutung in die Großhirnhemisphäre, kortikal
I60.4	Subarachnoidalblutung, von der A. basilaris ausgehend	I61.3	Intrazerebrale Blutung in den Hirnstamm
I60.5	Subarachnoidalblutung, von der A. vertebralis ausgehend	I61.4	Intrazerebrale Blutung in das Kleinhirn
I60.6	Subarachnoidalblutung, von sonstigen intrakraniellen Arterien ausgehend	I61.5	Intrazerebrale intraventrikuläre Blutung
		I61.6	Intrazerebrale Blutung an mehreren Lokalisationen
		I61.8	Sonstige intrazerebrale Blutung

Prozedur B20-10

00.4H.23 †↔	Verwendete Mikrokathetersysteme bei transluminalen Gefässinterventionen an spinalen Gefässen, 3 Mikrokathetersysteme	00.4H.46 †↔	Verwendete Mikrokathetersysteme bei transluminalen Gefässinterventionen an intrakraniellen Gefässen, 6 und mehr Mikrokathetersysteme
00.4H.24 †↔	Verwendete Mikrokathetersysteme bei transluminalen Gefässinterventionen an spinalen Gefässen, 4 Mikrokathetersysteme	00.4H.53 †↔	Verwendete Mikrokathetersysteme bei transluminalen Gefässinterventionen an extrakraniellen Gefässen an Kopf und Hals, 3 Mikrokathetersysteme
00.4H.25 †↔	Verwendete Mikrokathetersysteme bei transluminalen Gefässinterventionen an spinalen Gefässen, 5 Mikrokathetersysteme	00.4H.54 †↔	Verwendete Mikrokathetersysteme bei transluminalen Gefässinterventionen an extrakraniellen Gefässen an Kopf und Hals, 4 Mikrokathetersysteme
00.4H.26 †↔	Verwendete Mikrokathetersysteme bei transluminalen Gefässinterventionen an spinalen Gefässen, 6 und mehr Mikrokathetersysteme	00.4H.55 †↔	Verwendete Mikrokathetersysteme bei transluminalen Gefässinterventionen an extrakraniellen Gefässen an Kopf und Hals, 5 Mikrokathetersysteme
00.4H.43 †↔	Verwendete Mikrokathetersysteme bei transluminalen Gefässinterventionen an intrakraniellen Gefässen, 3 Mikrokathetersysteme	00.4H.56 †↔	Verwendete Mikrokathetersysteme bei transluminalen Gefässinterventionen an extrakraniellen Gefässen an Kopf und Hals, 6 und mehr Mikrokathetersysteme
00.4H.44 †↔	Verwendete Mikrokathetersysteme bei transluminalen Gefässinterventionen an intrakraniellen Gefässen, 4 Mikrokathetersysteme		
00.4H.45 †↔	Verwendete Mikrokathetersysteme bei transluminalen Gefässinterventionen an intrakraniellen Gefässen, 5 Mikrokathetersysteme		

Prozedur B20-2

01.23.00 ↔	Rekraniotomie, n.n.bez.	01.32.11 ↔	Lobotomie und Traktotomie, Subpiale Transsektion
01.23.10 ↔	Rekraniotomie mit Einbringen einer Drainage	01.32.12 ↔	Lobotomie und Traktotomie, Multiple Lobotomien
01.23.20 ↔	Rekraniotomie mit Entfernen von alloplastischem Material oder Medikamententrägers aus dem Schädelknochen	01.32.20 ↔	Lobotomie und Traktotomie, Stereotaktische Unterbrechung von Bahnsystemen
01.23.21 ↔	Rekraniotomie mit Entfernen von alloplastischem Material oder Medikamententräger aus dem Epiduralraum	01.32.99 ↔	Lobotomie und Traktotomie, sonstige
01.23.29 ↔	Rekraniotomie mit Entfernen von sonstigen Material	01.39.10 ↔	Sonstige Inzision am Gehirn zur Entleerung eines intrazerebralen Hämatoms
01.23.99 ↔	Rekraniotomie, sonstige	01.39.11 ↔	Sonstige Inzision am Gehirn zur Entleerung eines intrazerebralen Abszesses
01.24.10 ↔	Sonstige Kraniotomie mit Dekompression	01.39.20 ↔	Sonstige Inzision am Gehirn, Stereotaktische Entleerung eines intrakraniellen Hämatoms
01.24.11 ↔	Sonstige Kraniotomie zur Entleerung eines epiduralen Hämatoms	01.39.21 ↔	Sonstige Inzision am Gehirn, Stereotaktische Entleerung eines intrakraniellen Abszesses
01.24.12 ↔	Sonstige Kraniotomie zur Entleerung eines epiduralen Emphyems	01.41 ↔	Operationen am Thalamus
01.24.13 ↔	Sonstige Kraniotomie, Einlegen von alloplastischem Material oder Medikamententrägers in den Schädelknochen oder Epiduralraum	01.42 ↔	Operationen am Globus pallidum
01.24.14 ↔	Sonstige Kraniotomie, Entfernung von alloplastischem Material oder Medikamententrägers aus Schädelknochen oder Epiduralraum	01.51.00 ↔	Exzision und Destruktion von Läsion oder Gewebe an Gehirn und Hirnhäuten, n.n.bez.
01.24.15 ↔	Sonstige Kraniotomie, Entfernung eines Fremdkörpers aus Schädelknochen oder Epiduralraum	01.51.10 ↔	Exzision von Tumorgewebe an den Hirnhäuten mit Präparation von infiltriertem Nachbargewebe
01.24.16 ↔	Sonstige Kraniotomie, sonstige Drainage epiduraler Flüssigkeit oder aus sonstigen Gründen	01.51.19 ↔	Exzision von Läsion oder Gewebe an den Hirnhäuten, sonstige
01.24.31 ↔	Zugang zur Schädelbasis, transoral	01.51.21 ↔	Exzision von hirneigenem intrazerebralen Tumorgewebe
01.24.32 ↔	Zugang zur Schädelbasis, transoral mit Spaltung des weichen Gaumens	01.51.22 ↔	Exzision von nicht hirneigenem intrazerebralen Tumorgewebe
01.24.33 ↔	Zugang zur Schädelbasis, transoral mit Spaltung des weichen sowie harten Gaumens	01.51.29 ↔	Exzision von Läsion oder Gewebe am Gehirn, sonstige
01.24.34 ↔	Zugang zur Schädelbasis, transsphenoidal	01.51.31 ↔	Destruktion von Läsion oder Gewebe an Hirnhäuten
01.24.35 ↔	Zugang zur Schädelbasis, transethmoidal	01.51.41 ↔	Destruktion von hirneigenem intrazerebralen Tumorgewebe
01.24.36 ↔	Zugang zur Schädelbasis, transmastoidal	01.51.42 ↔	Destruktion von nicht hirneigenem intrazerebralen Tumorgewebe
01.24.37 ↔	Zugang zur Schädelbasis, translabyrinthär	01.51.49 ↔	Destruktion von Läsion oder Gewebe am Gehirn, sonstige
01.24.38 ↔	Zugang zur Schädelbasis, transpyramidal	01.52.00 ↔	Hemisphärektomie, n.n.bez.
01.24.39 ↔	Zugang zur Schädelbasis, sonstige	01.52.10 ↔	Hemisphärektomie, hirneigenes intrazerebrales Tumorgewebe
01.24.3A ↔	Zugang zur Schädelbasis, transkondylär	01.52.11 ↔	Hemisphärektomie, nicht hirneigenes intrazerebrales Tumorgewebe
01.24.3B ↔	Zugang zur Schädelbasis, transorbital	01.52.99 ↔	Hemisphärektomie, sonstige
01.24.3C ↔	Zugang zur Schädelbasis, mit Le-Fort-I-Osteotomie	01.53.00 ↔	Lobektomie am Gehirn, n.n.bez.
01.24.3D ↔	Zugang zur Schädelbasis, transnasal-transcribiform	01.53.10 ↔	Lobektomie am Gehirn, hirneigenes intrazerebrales Tumorgewebe
01.24.3E ↔	Zugang zur Schädelbasis, transnasal-transclival	01.53.11 ↔	Lobektomie am Gehirn, nicht hirneigenes intrazerebrales Tumorgewebe
01.24.3F ↔	Zugang zur Schädelbasis, transoral-transclival	01.53.99 ↔	Lobektomie am Gehirn, sonstige
01.24.3G ↔	Zugang zur Schädelbasis, transnasal-transpterygoidal	01.59 ↔	Sonstige Exzision und Destruktion an Gehirn und Hirnhäuten, sonstige
01.24.99 ↔	Sonstige Kraniotomie, sonstige	01.6X.10 ↔	Exzision und Destruktion von Tumorgewebe an der Schädelbasis
01.25.10 ↔	Sonstige Kraniektomie mit Dekompression	01.6X.11 ↔	Exzision und Destruktion von Tumorgewebe an der Kalotte
01.25.11 ↔	Sonstige Kraniektomie zur Entleerung eines epiduralen Hämatoms	01.6X.20 ↔	Exzision und Destruktion vom sonstigem erkrankten Gewebe an der Schädelbasis
01.25.12 ↔	Sonstige Kraniektomie zur Entleerung eines epiduralen Emphyems	01.6X.22 ↔	Exzision und Destruktion von sonstigem erkrankten Gewebe an der Kalotte mit Hirnhäuten
01.25.13 ↔	Sonstige Kraniektomie zur Entfernung eines Fremdkörpers aus Schädelknochen oder Epiduralraum	02.11 ↔	Einfache Naht an der Dura mater des Gehirns
01.25.14 ↔	Sonstige Kraniektomie mit Einlegen von alloplastischem Material oder eines Medikamententrägers in den Schädelknochen oder Epiduralraum	02.12.00 ↔	Sonstige Rekonstruktion an den Hirnhäuten, n.n.bez.
01.25.19 ↔	Sonstige Kraniektomie zur Drainage epiduraler Flüssigkeit oder aus sonstigen Gründen	02.12.10 ↔	Sonstige Rekonstruktion an den Hirnhäuten ohne Kranioplastik
01.25.20 ↔	Sonstige Kraniektomie, Rekraniotomie mit Einbringen einer Drainage	02.12.20 ↔	Sonstige Rekonstruktion an den Hirnhäuten mit Kranioplastik
01.25.21 ↔	Sonstige Kraniektomie, Rekraniotomie zur Entfernung von alloplastischem Material oder eines Medikamententrägers aus dem Schädelknochen oder Epiduralraumes	02.12.21 ↔	Sonstige Duraplastik mit Kranioplastik an der Konvexität
01.25.99 ↔	Sonstige Kraniektomie, sonstige	02.12.22 ↔	Sonstige Duraplastik mit Kranioplastik am kraniozervikalen Übergang
01.32.00 ↔	Lobotomie und Traktotomie, n.n.bez.	02.12.31 ↔	Duraplastik an der Frontobasis mit gestieltem Lappen
01.32.10 ↔	Lobotomie und Traktotomie, Zingulotomie		

02.12.99 ↔	Sonstige Rekonstruktion an den Hirnhäuten, sonstige	39.51.99 ↔	Aneurysma-Clipping, sonstige
02.2 ↔	Ventrikulostomie	39.52.11 ↔	Sonstige Korrektur eines Aneurysmas von intrakraniellen Blutgefässen
02.51.00 ↔	Synangiöse, n.n.bez.	39.53 ↔	Verschluss einer arteriovenösen Fistel
02.51.11 ↔	Encephalo-duro-arterio-synangiöse [EDAS]	39.56.11 ↔	Plastische Rekonstruktion von intrakraniellen Gefässen mit Gewebe-Patch
02.51.12 ↔	Encephalo-duro-synangiöse [EDS]	39.57.11 ↔	Plastische Rekonstruktion von intrakraniellen Gefässen mit synthetischem Patch Graft
02.51.14 ↔	Encephalo-myo-synangiöse [EMS]	39.72.09 ↔	Endovaskuläre plastische Rekonstruktion oder Okklusion von Gefässen am Kopf und Hals, sonstige
02.51.15 ↔	Encephalo-galea-periost-synangiöse [EGPS]	39.72.14 ↔	Selektive Embolisation von intrakraniellen Gefässen mit adhäsivem Embolisat
02.51.99 ↔	Synangiöse, sonstige	39.72.15 ↔	Selektive Embolisation von intrakraniellen Gefässen mit Plugs
04.01.00 ↔	Exzision eines Akustikusneurinoms, n.n.bez.	39.72.16 ↔	Selektive Embolisation von intrakraniellen Gefässen mit Coils
04.01.10 ↔	Exzision eines Akustikusneurinoms durch Kraniotomie	39.72.17 ↔	Selektive Embolisation von intrakraniellen Gefässen mit Partikeln
04.01.11 ↔	Exzision eines Akustikusneurinoms, translabyrinthärer Zugang	39.72.18 ↔	Selektive Embolisation von intrakraniellen Gefässen mit embolisierenden Flüssigkeiten
04.01.99 ↔	Exzision eines Akustikusneurinoms, sonstige	39.72.19 ↔	Selektive Embolisation von intrakraniellen Gefässen, sonstige
04.41 ↔	Dekompression an der Wurzel des N. trigeminus	39.72.1A ↔	Selektive Embolisation von intrakraniellen Gefässen mit embolisierenden (ablösbaren) Ballons
04.42.10 ↔	Sonstige Dekompression an kranialen Nerven, intrakraniell	39.72.1B ↔	Selektive Embolisation von intrakraniellen Gefässen mit Schirmen
07.13.10 ↔	Geschlossene [perkutane] [Nadel-] Biopsie an der Hypophyse durch transfrontalen Zugang	39.72.24 ↔	Selektive Embolisation von extrakraniellen Gefässen des Kopfes und des Halses mit adhäsivem Embolisat
07.13.11 ↔	Offene Biopsie an der Hypophyse durch transfrontalen Zugang	39.72.25 ↔	Selektive Embolisation von extrakraniellen Gefässen des Kopfes und des Halses mit Plugs
07.13.12 ↔	Stereotaktische Biopsie an der Hypophyse durch transfrontalen Zugang	39.72.26 ↔	Selektive Embolisation von extrakraniellen Gefässen des Kopfes und des Halses mit Coils
07.13.99 ↔	Biopsie an der Hypophyse, transfrontaler Zugang, sonstige	39.72.27 ↔	Selektive Embolisation von extrakraniellen Gefässen des Kopfes und des Halses mit Partikeln
07.14.10 ↔	Geschlossene [perkutane] [Nadel-] Biopsie an der Hypophyse durch transsphenoidalen Zugang	39.72.28 ↔	Selektive Embolisation von extrakraniellen Gefässen des Kopfes und des Halses mit embolisierenden Flüssigkeiten
07.14.11 ↔	Offene Biopsie an der Hypophyse durch transsphenoidalen Zugang	39.72.29 ↔	Selektive Embolisation von extrakraniellen Gefässen des Kopfes und des Halses, sonstige
07.14.12 ↔	Stereotaktische Biopsie an der Hypophyse durch transsphenoidalen Zugang	39.72.2A ↔	Selektive Embolisation von extrakraniellen Gefässen des Kopfes und des Halses mit embolisierenden (ablösbaren) Ballons
07.14.99 ↔	Biopsie an der Hypophyse, transsphenoidaler Zugang, sonstige	39.72.2B ↔	Selektive Embolisation von extrakraniellen Gefässen des Kopfes und des Halses mit Schirmen
07.17.10 ↔	Geschlossene [perkutane] [Nadel-] Biopsie am Corpus pineale	39.77.00 ↔	Perkutan-transluminale endovaskuläre Intervention an intrakraniell(en) Gefäss(en), n.n.bez.
07.17.11 ↔	Offene Biopsie am Corpus pineale	39.77.09 ↔	Perkutan-transluminale endovaskuläre Intervention an intrakraniell(en) Gefäss(en), sonstige
07.17.12 ↔	Stereotaktische Biopsie am Corpus pineale	39.77.10 ↔	Perkutane Ballonangioplastie an intrakraniell(en) Gefäss(en)
07.17.99 ↔	Biopsie am Corpus pineale, sonstige	39.77.20 ↔	Perkutane Bladeangioplastie an intrakraniell(en) Gefäss(en)
07.51 ↔	Exploration im Gebiet des Corpus pineale	39.77.30 ↔	Perkutane Laserangioplastie an intrakraniell(en) Gefäss(en)
07.52 ↔	Inzision am Corpus pineale	39.77.40 ↔	Perkutane Atherektomie an intrakraniell(en) Gefäss(en)
07.53 ↔	Partielle Exzision des Corpus pineale	39.77.50 ↔	Perkutane selektive Thrombolyse von intrakraniell(en) Gefäss(en)
07.54 ↔	Totale Exzision des Corpus pineale	39.77.60 ↔	Perkutane Thrombektomie an intrakraniell(en) Gefäss(en), n.n.bez.
07.59 ↔	Operationen am Corpus pineale, sonstige	39.77.61 ↔	Perkutane Rotationsthrombektomie an intrakraniell(en) Gefäss(en)
07.61 ↔	Partielle Exzision der Hypophyse, transfrontaler Zugang	39.77.62 ↔	Perkutane stentgestützte Thrombektomie an intrakraniell(en) Gefäss(en)
07.62 ↔	Partielle Exzision an der Hypophyse, transsphenoidaler Zugang	39.77.69 ↔	Perkutane Thrombektomie an intrakraniell(en) Gefäss(en), sonstige
07.63 ↔	Partielle Exzision an der Hypophyse, nicht näher bezeichneter Zugang	39.77.70 ↔	Perkutane endovaskuläre Fremdkörperentfernung aus intrakraniell(en) Gefäss(en)
07.64 ↔	Totale Exzision der Hypophyse, transfrontaler Zugang	39.77.80 ↔	Perkutan-transluminale intraarterielle Spasmolyse bei zerebrovaskulären Vasospasmen
07.65 ↔	Totale Exzision der Hypophyse, transsphenoidaler Zugang		
07.68 ↔	Totale Exzision der Hypophyse, anderer näher bezeichneter Zugang		
07.69 ↔	Totale Exzision der Hypophyse, nicht näher bezeichneter Zugang		
07.71 ↔	Exploration der Fossa hypophysialis		
07.72 ↔	Inzision an der Hypophyse		
07.79 ↔	Sonstige Operation an der Hypophyse, sonstige		
38.11 ↔	Enderteriektomie von intrakraniellen Gefässen		
38.31 ↔	Resektion von intrakraniellen Gefässen mit Anastomose		
38.41 ↔	Resektion von intrakraniellen Blutgefässen mit Ersatz		
38.61 ↔	Sonstige Exzision von intrakraniellen Gefässen		
39.28 ↔	Extrakraniell-intrakranieller Gefäss-Bypass		
39.2A ↔	Intra-intrakranieller Gefäss-Bypass		
39.51.00 ↔	Aneurysma-Clipping, n.n.bez.		
39.51.11 ↔	Aneurysma-Clipping intrakraniell		

39.79.28 ↔	Coil-Embolisation oder -Verschluss von spinalen Gefässen	7A.71.18 ↔	Fusion von Wirbeln mit Stabilisierung der Wirbelsäule, Zugang dorsal und dorsolateral, 8 Segmente
39.79.47 ↔	Selektive Embolisation mit ablösbaren Ballons von spinalen Gefässen	7A.71.1A ↔	Fusion von Wirbeln mit Stabilisierung der Wirbelsäule, Zugang dorsal und dorsolateral, 9 Segmente
39.79.58 ↔	Selektive Embolisation mit Schirmen von spinalen Gefässen	7A.71.1B ↔	Fusion von Wirbeln mit Stabilisierung der Wirbelsäule, Zugang dorsal und dorsolateral, 10 Segmente
39.79.68 ↔	Selektive Embolisation mit Partikeln von spinalen Gefässen	7A.71.1C ↔	Fusion von Wirbeln mit Stabilisierung der Wirbelsäule, Zugang dorsal und dorsolateral, 11 Segmente
39.79.98 ↔	Selektive Embolisation von spinalen Gefässen, sonstige	7A.71.1D ↔	Fusion von Wirbeln mit Stabilisierung der Wirbelsäule, Zugang dorsal und dorsolateral, 12 Segmente
39.79.A8 ↔	Selektive Embolisation mit Plugs von spinalen Gefässen	7A.71.1E ↔	Fusion von Wirbeln mit Stabilisierung der Wirbelsäule, Zugang dorsal und dorsolateral, 13 Segmente
39.79.B8 ↔	Selektive Embolisation mit embolisierenden Flüssigkeiten von spinalen Gefässen	7A.71.1F ↔	Fusion von Wirbeln mit Stabilisierung der Wirbelsäule, Zugang dorsal und dorsolateral, 14 und mehr Segmente
39.79.C8 ↔	Selektive Embolisation mit adhäsivem Embolisat von spinalen Gefässen	7A.71.23 ↔	Fusion von Wirbeln mit Stabilisierung der Wirbelsäule, Zugang ventral, 3 Segmente
39.BH.11 ↔	(Perkutan-)transluminale Implantation von Stents zur Strömungslaminierung bei Aneurysmen, intrakranielle Gefässe	7A.71.24 ↔	Fusion von Wirbeln mit Stabilisierung der Wirbelsäule, Zugang ventral, 4 Segmente
76.92.20 ↔	Einsetzen von CAD-Implantat an Gesichtsschädel ohne Beteiligung des Hirnschädels, bis zu 2 Regionen	7A.71.25 ↔	Fusion von Wirbeln mit Stabilisierung der Wirbelsäule, Zugang ventral, 5 Segmente
76.92.21 ↔	Einsetzen von CAD-Implantat an Gesichtsschädel ohne Beteiligung des Hirnschädels, ab 3 Regionen	7A.71.26 ↔	Fusion von Wirbeln mit Stabilisierung der Wirbelsäule, Zugang ventral, 6 Segmente
76.92.30 ↔	Einsetzen eines CAD-Implantats an Maxilla, zur plastischen Rekonstruktion eines einfachen Defekts	7A.71.27 ↔	Fusion von Wirbeln mit Stabilisierung der Wirbelsäule, Zugang ventral, 7 Segmente
76.92.31 ↔	Einsetzen eines CAD-Implantats an Maxilla, zur plastischen Rekonstruktion eines grossen oder komplexen Defekts	7A.71.28 ↔	Fusion von Wirbeln mit Stabilisierung der Wirbelsäule, Zugang ventral, 8 Segmente
7A.28.51 ↔	Osteotomie an der Wirbelsäule, Grad V	7A.71.2A ↔	Fusion von Wirbeln mit Stabilisierung der Wirbelsäule, Zugang ventral, 9 Segmente
7A.28.61 ↔	Osteotomie an der Wirbelsäule, Grad VI	7A.71.2B ↔	Fusion von Wirbeln mit Stabilisierung der Wirbelsäule, Zugang ventral, 10 Segmente
7A.44.21 ↔	Kyphoplastie mit Wirbelkörperaufrichtung durch aufblähbaren Ballon, 1 Wirbelkörper	7A.71.2C ↔	Fusion von Wirbeln mit Stabilisierung der Wirbelsäule, Zugang ventral, 11 Segmente
7A.44.22 ↔	Kyphoplastie mit Wirbelkörperaufrichtung durch aufblähbaren Ballon, 2 Wirbelkörper	7A.71.2D ↔	Fusion von Wirbeln mit Stabilisierung der Wirbelsäule, Zugang ventral, 12 Segmente
7A.44.23 ↔	Kyphoplastie mit Wirbelkörperaufrichtung durch aufblähbaren Ballon, 3 Wirbelkörper	7A.71.2E ↔	Fusion von Wirbeln mit Stabilisierung der Wirbelsäule, Zugang ventral, 13 Segmente
7A.44.24 ↔	Kyphoplastie mit Wirbelkörperaufrichtung durch aufblähbaren Ballon, 4 Wirbelkörper und mehr	7A.71.2F ↔	Fusion von Wirbeln mit Stabilisierung der Wirbelsäule, Zugang ventral, 14 und mehr Segmente
7A.44.31 ↔	Kyphoplastie mit Wirbelkörperaufrichtung durch aufrichtbares Implantat, 1 Wirbelkörper	7A.72.13 ↔	Dynamische Stabilisierung der Wirbelsäule, Zugang dorsal und dorsolateral, 3 Segmente
7A.44.32 ↔	Kyphoplastie mit Wirbelkörperaufrichtung durch aufrichtbares Implantat, 2 Wirbelkörper	7A.72.14 ↔	Dynamische Stabilisierung der Wirbelsäule, Zugang dorsal und dorsolateral, 4 Segmente
7A.44.33 ↔	Kyphoplastie mit Wirbelkörperaufrichtung durch aufrichtbares Implantat, 3 Wirbelkörper	7A.72.15 ↔	Dynamische Stabilisierung der Wirbelsäule, Zugang dorsal und dorsolateral, 5 Segmente
7A.44.34 ↔	Kyphoplastie mit Wirbelkörperaufrichtung durch aufrichtbares Implantat, 4 Wirbelkörper und mehr	7A.72.16 ↔	Dynamische Stabilisierung der Wirbelsäule, Zugang dorsal und dorsolateral, 6 Segmente
7A.44.91 ↔	Kyphoplastie durch sonstige Vorrichtung zur Wirbelkörperaufrichtung, 1 Wirbelkörper	7A.72.17 ↔	Dynamische Stabilisierung der Wirbelsäule, Zugang dorsal und dorsolateral, 7 Segmente
7A.44.92 ↔	Kyphoplastie durch sonstige Vorrichtung zur Wirbelkörperaufrichtung, 2 Wirbelkörper	7A.72.18 ↔	Dynamische Stabilisierung der Wirbelsäule, Zugang dorsal und dorsolateral, 8 Segmente
7A.44.93 ↔	Kyphoplastie durch sonstige Vorrichtung zur Wirbelkörperaufrichtung, 3 Wirbelkörper	7A.72.1A ↔	Dynamische Stabilisierung der Wirbelsäule, Zugang dorsal und dorsolateral, 9 Segmente
7A.44.94 ↔	Kyphoplastie durch sonstige Vorrichtung zur Wirbelkörperaufrichtung, 4 Wirbelkörper und mehr	7A.72.1B ↔	Dynamische Stabilisierung der Wirbelsäule, Zugang dorsal und dorsolateral, 10 Segmente
7A.71.13 ↔	Fusion von Wirbeln mit Stabilisierung der Wirbelsäule, Zugang dorsal und dorsolateral, 3 Segmente	7A.72.1C ↔	Dynamische Stabilisierung der Wirbelsäule, Zugang dorsal und dorsolateral, 11 Segmente
7A.71.14 ↔	Fusion von Wirbeln mit Stabilisierung der Wirbelsäule, Zugang dorsal und dorsolateral, 4 Segmente	7A.72.1D ↔	Dynamische Stabilisierung der Wirbelsäule, Zugang dorsal und dorsolateral, 12 Segmente
7A.71.15 ↔	Fusion von Wirbeln mit Stabilisierung der Wirbelsäule, Zugang dorsal und dorsolateral, 5 Segmente	7A.72.1E ↔	Dynamische Stabilisierung der Wirbelsäule, Zugang dorsal und dorsolateral, 13 Segmente
7A.71.16 ↔	Fusion von Wirbeln mit Stabilisierung der Wirbelsäule, Zugang dorsal und dorsolateral, 6 Segmente	7A.72.1F ↔	Dynamische Stabilisierung der Wirbelsäule, Zugang dorsal und dorsolateral, 14 und mehr Segmente
7A.71.17 ↔	Fusion von Wirbeln mit Stabilisierung der Wirbelsäule, Zugang dorsal und dorsolateral, 7 Segmente	7A.72.23 ↔	Dynamische Stabilisierung der Wirbelsäule, Zugang ventral, 3 Segmente

7A.72.24 ↔ Dynamische Stabilisierung der Wirbelsäule, Zugang ventral, 4 Segmente	7A.72.2B ↔ Dynamische Stabilisierung der Wirbelsäule, Zugang ventral, 10 Segmente
7A.72.25 ↔ Dynamische Stabilisierung der Wirbelsäule, Zugang ventral, 5 Segmente	7A.72.2C ↔ Dynamische Stabilisierung der Wirbelsäule, Zugang ventral, 11 Segmente
7A.72.26 ↔ Dynamische Stabilisierung der Wirbelsäule, Zugang ventral, 6 Segmente	7A.72.2D ↔ Dynamische Stabilisierung der Wirbelsäule, Zugang ventral, 12 Segmente
7A.72.27 ↔ Dynamische Stabilisierung der Wirbelsäule, Zugang ventral, 7 Segmente	7A.72.2E ↔ Dynamische Stabilisierung der Wirbelsäule, Zugang ventral, 13 Segmente
7A.72.28 ↔ Dynamische Stabilisierung der Wirbelsäule, Zugang ventral, 8 Segmente	7A.72.2F ↔ Dynamische Stabilisierung der Wirbelsäule, Zugang ventral, 14 und mehr Segmente
7A.72.2A ↔ Dynamische Stabilisierung der Wirbelsäule, Zugang ventral, 9 Segmente	

Prozedur B20-3

99.B7.13 ‡↔ Intensivmedizinische Komplexbehandlung, 185 bis 360 Aufwandspunkte	99.B7.48 ‡↔ Intensivmedizinische Komplexbehandlung im Kindesalter (Basisprozedur), 981 bis 1176 Aufwandspunkte
99.B7.14 ‡↔ Intensivmedizinische Komplexbehandlung, 361 bis 552 Aufwandspunkte	99.B7.4A ‡↔ Intensivmedizinische Komplexbehandlung im Kindesalter (Basisprozedur), 1177 bis 1470 Aufwandspunkte
99.B7.15 ‡↔ Intensivmedizinische Komplexbehandlung, 553 bis 828 Aufwandspunkte	99.B7.4B ‡↔ Intensivmedizinische Komplexbehandlung im Kindesalter (Basisprozedur), 1471 bis 1764 Aufwandspunkte
99.B7.16 ‡↔ Intensivmedizinische Komplexbehandlung, 829 bis 1104 Aufwandspunkte	99.B7.4C ‡↔ Intensivmedizinische Komplexbehandlung im Kindesalter (Basisprozedur), 1765 bis 2058 Aufwandspunkte
99.B7.17 ‡↔ Intensivmedizinische Komplexbehandlung, 1105 bis 1380 Aufwandspunkte	99.B7.4D ‡↔ Intensivmedizinische Komplexbehandlung im Kindesalter (Basisprozedur), 2059 bis 2352 Aufwandspunkte
99.B7.18 ‡↔ Intensivmedizinische Komplexbehandlung, 1381 bis 1656 Aufwandspunkte	99.B7.4E ‡↔ Intensivmedizinische Komplexbehandlung im Kindesalter (Basisprozedur), 2353 bis 2646 Aufwandspunkte
99.B7.1A ‡↔ Intensivmedizinische Komplexbehandlung, 1657 bis 1932 Aufwandspunkte	99.B7.4F ‡↔ Intensivmedizinische Komplexbehandlung im Kindesalter (Basisprozedur), 2647 bis 2940 Aufwandspunkte
99.B7.1B ‡↔ Intensivmedizinische Komplexbehandlung, 1933 bis 2208 Aufwandspunkte	99.B7.4G ‡↔ Intensivmedizinische Komplexbehandlung im Kindesalter (Basisprozedur), 2941 bis 3430 Aufwandspunkte
99.B7.1C ‡↔ Intensivmedizinische Komplexbehandlung, 2209 bis 2484 Aufwandspunkte	99.B7.4H ‡↔ Intensivmedizinische Komplexbehandlung im Kindesalter (Basisprozedur), 3431 bis 3920 Aufwandspunkte
99.B7.1D ‡↔ Intensivmedizinische Komplexbehandlung, 2485 bis 2760 Aufwandspunkte	99.B7.4I ‡↔ Intensivmedizinische Komplexbehandlung im Kindesalter (Basisprozedur), 3921 bis 4410 Aufwandspunkte
99.B7.1E ‡↔ Intensivmedizinische Komplexbehandlung, 2761 bis 3220 Aufwandspunkte	99.B7.4J ‡↔ Intensivmedizinische Komplexbehandlung im Kindesalter (Basisprozedur), 4411 bis 4900 Aufwandspunkte
99.B7.1F ‡↔ Intensivmedizinische Komplexbehandlung, 3221 bis 3680 Aufwandspunkte	99.B7.4K ‡↔ Intensivmedizinische Komplexbehandlung im Kindesalter (Basisprozedur), 4901 bis 5880 Aufwandspunkte
99.B7.1G ‡↔ Intensivmedizinische Komplexbehandlung, 3681 bis 4600 Aufwandspunkte	99.B7.4L ‡↔ Intensivmedizinische Komplexbehandlung im Kindesalter (Basisprozedur), 5881 bis 6860 Aufwandspunkte
99.B7.1H ‡↔ Intensivmedizinische Komplexbehandlung, 4601 bis 5520 Aufwandspunkte	99.B7.4M ‡↔ Intensivmedizinische Komplexbehandlung im Kindesalter (Basisprozedur), 6861 bis 7840 Aufwandspunkte
99.B7.1I ‡↔ Intensivmedizinische Komplexbehandlung, 5521 bis 7360 Aufwandspunkte	99.B7.4N ‡↔ Intensivmedizinische Komplexbehandlung im Kindesalter (Basisprozedur), 7841 bis 9800 Aufwandspunkte
99.B7.1J ‡↔ Intensivmedizinische Komplexbehandlung, 7361 bis 9200 Aufwandspunkte	99.B7.4O ‡↔ Intensivmedizinische Komplexbehandlung im Kindesalter (Basisprozedur), 9801 bis 11760 Aufwandspunkte
99.B7.1K ‡↔ Intensivmedizinische Komplexbehandlung, 9201 bis 11040 Aufwandspunkte	99.B7.4P ‡↔ Intensivmedizinische Komplexbehandlung im Kindesalter (Basisprozedur), 11761 bis 13720 Aufwandspunkte
99.B7.1L ‡↔ Intensivmedizinische Komplexbehandlung, 11041 bis 13800 Aufwandspunkte	99.B7.4Q ‡↔ Intensivmedizinische Komplexbehandlung im Kindesalter (Basisprozedur), 13721 bis 16660 Aufwandspunkte
99.B7.1M ‡↔ Intensivmedizinische Komplexbehandlung, 13801 bis 16560 Aufwandspunkte	
99.B7.1N ‡↔ Intensivmedizinische Komplexbehandlung, 16561 bis 19320 Aufwandspunkte	
99.B7.1O ‡↔ Intensivmedizinische Komplexbehandlung, 19321 und mehr Aufwandspunkte	
99.B7.44 ‡↔ Intensivmedizinische Komplexbehandlung im Kindesalter (Basisprozedur), 197 bis 392 Aufwandspunkte	
99.B7.45 ‡↔ Intensivmedizinische Komplexbehandlung im Kindesalter (Basisprozedur), 393 bis 588 Aufwandspunkte	
99.B7.46 ‡↔ Intensivmedizinische Komplexbehandlung im Kindesalter (Basisprozedur), 589 bis 784 Aufwandspunkte	
99.B7.47 ‡↔ Intensivmedizinische Komplexbehandlung im Kindesalter (Basisprozedur), 785 bis 980 Aufwandspunkte	

- 99.B7.4R †↔ Intensivmedizinische Komplexbehandlung im Kindesalter (Basisprozedur), 16661 bis 19600 Aufwandspunkte
- 99.B7.4S †↔ Intensivmedizinische Komplexbehandlung im Kindesalter (Basisprozedur), 19601 und mehr Aufwandspunkte
- 99.B7.54 †↔ Intensivmedizinische Komplexbehandlung im Neugeborenenalter (Basisprozedur), 197 bis 392 Aufwandspunkte
- 99.B7.55 †↔ Intensivmedizinische Komplexbehandlung im Neugeborenenalter (Basisprozedur), 393 bis 588 Aufwandspunkte
- 99.B7.56 †↔ Intensivmedizinische Komplexbehandlung im Neugeborenenalter (Basisprozedur), 589 bis 784 Aufwandspunkte
- 99.B7.57 †↔ Intensivmedizinische Komplexbehandlung im Neugeborenenalter (Basisprozedur), 785 bis 980 Aufwandspunkte
- 99.B7.58 †↔ Intensivmedizinische Komplexbehandlung im Neugeborenenalter (Basisprozedur), 981 bis 1176 Aufwandspunkte
- 99.B7.5A †↔ Intensivmedizinische Komplexbehandlung im Neugeborenenalter (Basisprozedur), 1177 bis 1470 Aufwandspunkte
- 99.B7.5B †↔ Intensivmedizinische Komplexbehandlung im Neugeborenenalter (Basisprozedur), 1471 bis 1764 Aufwandspunkte
- 99.B7.5C †↔ Intensivmedizinische Komplexbehandlung im Neugeborenenalter (Basisprozedur), 1765 bis 2058 Aufwandspunkte
- 99.B7.5D †↔ Intensivmedizinische Komplexbehandlung im Neugeborenenalter (Basisprozedur), 2059 bis 2352 Aufwandspunkte
- 99.B7.5E †↔ Intensivmedizinische Komplexbehandlung im Neugeborenenalter (Basisprozedur), 2353 bis 2646 Aufwandspunkte
- 99.B7.5F †↔ Intensivmedizinische Komplexbehandlung im Neugeborenenalter (Basisprozedur), 2647 bis 2940 Aufwandspunkte
- 99.B7.5G †↔ Intensivmedizinische Komplexbehandlung im Neugeborenenalter (Basisprozedur), 2941 bis 3430 Aufwandspunkte
- 99.B7.5H †↔ Intensivmedizinische Komplexbehandlung im Neugeborenenalter (Basisprozedur), 3431 bis 3920 Aufwandspunkte
- 99.B7.5I †↔ Intensivmedizinische Komplexbehandlung im Neugeborenenalter (Basisprozedur), 3921 bis 4410 Aufwandspunkte
- 99.B7.5J †↔ Intensivmedizinische Komplexbehandlung im Neugeborenenalter (Basisprozedur), 4411 bis 4900 Aufwandspunkte
- 99.B7.5K †↔ Intensivmedizinische Komplexbehandlung im Neugeborenenalter (Basisprozedur), 4901 bis 5880 Aufwandspunkte
- 99.B7.5L †↔ Intensivmedizinische Komplexbehandlung im Neugeborenenalter (Basisprozedur), 5881 bis 6860 Aufwandspunkte
- 99.B7.5M †↔ Intensivmedizinische Komplexbehandlung im Neugeborenenalter (Basisprozedur), 6861 bis 7840 Aufwandspunkte
- 99.B7.5N †↔ Intensivmedizinische Komplexbehandlung im Neugeborenenalter (Basisprozedur), 7841 bis 9800 Aufwandspunkte
- 99.B7.5O †↔ Intensivmedizinische Komplexbehandlung im Neugeborenenalter (Basisprozedur), 9801 bis 11760 Aufwandspunkte
- 99.B7.5P †↔ Intensivmedizinische Komplexbehandlung im Neugeborenenalter (Basisprozedur), 11761 bis 13720 Aufwandspunkte
- 99.B7.5Q †↔ Intensivmedizinische Komplexbehandlung im Neugeborenenalter (Basisprozedur), 13721 bis 16660 Aufwandspunkte
- 99.B7.5R †↔ Intensivmedizinische Komplexbehandlung im Neugeborenenalter (Basisprozedur), 16661 bis 19600 Aufwandspunkte
- 99.B7.5S †↔ Intensivmedizinische Komplexbehandlung im Neugeborenenalter (Basisprozedur), 19601 und mehr Aufwandspunkte
- 99.B8.13 †↔ IMC-Komplexbehandlung des Erwachsenen, 185 bis 360 Aufwandspunkte
- 99.B8.14 †↔ IMC-Komplexbehandlung des Erwachsenen, 361 bis 552 Aufwandspunkte
- 99.B8.15 †↔ IMC-Komplexbehandlung des Erwachsenen, 553 bis 828 Aufwandspunkte
- 99.B8.16 †↔ IMC-Komplexbehandlung des Erwachsenen, 829 bis 1104 Aufwandspunkte
- 99.B8.17 †↔ IMC-Komplexbehandlung des Erwachsenen, 1105 bis 1380 Aufwandspunkte
- 99.B8.18 †↔ IMC-Komplexbehandlung des Erwachsenen, 1381 bis 1656 Aufwandspunkte
- 99.B8.1A †↔ IMC-Komplexbehandlung des Erwachsenen, 1657 bis 1932 Aufwandspunkte
- 99.B8.1B †↔ IMC-Komplexbehandlung des Erwachsenen, 1933 bis 2208 Aufwandspunkte
- 99.B8.1C †↔ IMC-Komplexbehandlung des Erwachsenen, 2209 bis 2484 Aufwandspunkte
- 99.B8.1D †↔ IMC-Komplexbehandlung des Erwachsenen, 2485 bis 2760 Aufwandspunkte
- 99.B8.1E †↔ IMC-Komplexbehandlung des Erwachsenen, 2761 bis 3220 Aufwandspunkte
- 99.B8.1F †↔ IMC-Komplexbehandlung des Erwachsenen, 3221 bis 3680 Aufwandspunkte
- 99.B8.1G †↔ IMC-Komplexbehandlung des Erwachsenen, 3681 bis 4600 Aufwandspunkte
- 99.B8.1H †↔ IMC-Komplexbehandlung des Erwachsenen, 4601 bis 5520 Aufwandspunkte
- 99.B8.1I †↔ IMC-Komplexbehandlung des Erwachsenen, 5521 bis 7360 Aufwandspunkte
- 99.B8.1J †↔ IMC-Komplexbehandlung des Erwachsenen, 7361 bis 9200 Aufwandspunkte
- 99.B8.1K †↔ IMC-Komplexbehandlung des Erwachsenen, 9201 bis 11040 Aufwandspunkte
- 99.B8.1L †↔ IMC-Komplexbehandlung des Erwachsenen, 11041 bis 13800 Aufwandspunkte
- 99.B8.1M †↔ IMC-Komplexbehandlung des Erwachsenen, 13801 bis 16560 Aufwandspunkte
- 99.B8.1N †↔ IMC-Komplexbehandlung des Erwachsenen, 16561 bis 19320 Aufwandspunkte
- 99.B8.1O †↔ IMC-Komplexbehandlung des Erwachsenen, 19321 und mehr Aufwandspunkte
- 99.B8.44 †↔ IMC-Komplexbehandlung im Kindesalter, 197 bis 392 Aufwandspunkte
- 99.B8.45 †↔ IMC-Komplexbehandlung im Kindesalter, 393 bis 588 Aufwandspunkte
- 99.B8.46 †↔ IMC-Komplexbehandlung im Kindesalter, 589 bis 784 Aufwandspunkte
- 99.B8.47 †↔ IMC-Komplexbehandlung im Kindesalter, 785 bis 980 Aufwandspunkte
- 99.B8.48 †↔ IMC-Komplexbehandlung im Kindesalter, 981 bis 1176 Aufwandspunkte
- 99.B8.4A †↔ IMC-Komplexbehandlung im Kindesalter, 1177 bis 1470 Aufwandspunkte
- 99.B8.4B †↔ IMC-Komplexbehandlung im Kindesalter, 1471 bis 1764 Aufwandspunkte
- 99.B8.4C †↔ IMC-Komplexbehandlung im Kindesalter, 1765 bis 2058 Aufwandspunkte
- 99.B8.4D †↔ IMC-Komplexbehandlung im Kindesalter, 2059 bis 2352 Aufwandspunkte
- 99.B8.4E †↔ IMC-Komplexbehandlung im Kindesalter, 2353 bis 2646 Aufwandspunkte

99.B8.4F †↔ IMC-Komplexbehandlung im Kindesalter, 2647 bis 2940 Aufwandspunkte	99.B8.5A †↔ IMC-Komplexbehandlung im Neugeborenenalter, 1177 bis 1470 Aufwandspunkte
99.B8.4G †↔ IMC-Komplexbehandlung im Kindesalter, 2941 bis 3430 Aufwandspunkte	99.B8.5B †↔ IMC-Komplexbehandlung im Neugeborenenalter, 1471 bis 1764 Aufwandspunkte
99.B8.4H †↔ IMC-Komplexbehandlung im Kindesalter, 3431 bis 3920 Aufwandspunkte	99.B8.5C †↔ IMC-Komplexbehandlung im Neugeborenenalter, 1765 bis 2058 Aufwandspunkte
99.B8.4I †↔ IMC-Komplexbehandlung im Kindesalter, 3921 bis 4410 Aufwandspunkte	99.B8.5D †↔ IMC-Komplexbehandlung im Neugeborenenalter, 2059 bis 2352 Aufwandspunkte
99.B8.4J †↔ IMC-Komplexbehandlung im Kindesalter, 4411 bis 4900 Aufwandspunkte	99.B8.5E †↔ IMC-Komplexbehandlung im Neugeborenenalter, 2353 bis 2646 Aufwandspunkte
99.B8.4K †↔ IMC-Komplexbehandlung im Kindesalter, 4901 bis 5880 Aufwandspunkte	99.B8.5F †↔ IMC-Komplexbehandlung im Neugeborenenalter, 2647 bis 2940 Aufwandspunkte
99.B8.4L †↔ IMC-Komplexbehandlung im Kindesalter, 5881 bis 6860 Aufwandspunkte	99.B8.5G †↔ IMC-Komplexbehandlung im Neugeborenenalter, 2941 bis 3430 Aufwandspunkte
99.B8.4M †↔ IMC-Komplexbehandlung im Kindesalter, 6861 bis 7840 Aufwandspunkte	99.B8.5H †↔ IMC-Komplexbehandlung im Neugeborenenalter, 3431 bis 3920 Aufwandspunkte
99.B8.4N †↔ IMC-Komplexbehandlung im Kindesalter, 7841 bis 9800 Aufwandspunkte	99.B8.5I †↔ IMC-Komplexbehandlung im Neugeborenenalter, 3921 bis 4410 Aufwandspunkte
99.B8.4O †↔ IMC-Komplexbehandlung im Kindesalter, 9801 bis 11760 Aufwandspunkte	99.B8.5J †↔ IMC-Komplexbehandlung im Neugeborenenalter, 4411 bis 4900 Aufwandspunkte
99.B8.4P †↔ IMC-Komplexbehandlung im Kindesalter, 11761 bis 13720 Aufwandspunkte	99.B8.5K †↔ IMC-Komplexbehandlung im Neugeborenenalter, 4901 bis 5880 Aufwandspunkte
99.B8.4Q †↔ IMC-Komplexbehandlung im Kindesalter, 13721 bis 16660 Aufwandspunkte	99.B8.5L †↔ IMC-Komplexbehandlung im Neugeborenenalter, 5881 bis 6860 Aufwandspunkte
99.B8.4R †↔ IMC-Komplexbehandlung im Kindesalter, 16661 bis 19600 Aufwandspunkte	99.B8.5M †↔ IMC-Komplexbehandlung im Neugeborenenalter, 6861 bis 7840 Aufwandspunkte
99.B8.4S †↔ IMC-Komplexbehandlung im Kindesalter, 19601 und mehr Aufwandspunkte	99.B8.5N †↔ IMC-Komplexbehandlung im Neugeborenenalter, 7841 bis 9800 Aufwandspunkte
99.B8.54 †↔ IMC-Komplexbehandlung im Neugeborenenalter, 197 bis 392 Aufwandspunkte	99.B8.5O †↔ IMC-Komplexbehandlung im Neugeborenenalter, 9801 bis 11760 Aufwandspunkte
99.B8.55 †↔ IMC-Komplexbehandlung im Neugeborenenalter, 393 bis 588 Aufwandspunkte	99.B8.5P †↔ IMC-Komplexbehandlung im Neugeborenenalter, 11761 bis 13720 Aufwandspunkte
99.B8.56 †↔ IMC-Komplexbehandlung im Neugeborenenalter, 589 bis 784 Aufwandspunkte	99.B8.5Q †↔ IMC-Komplexbehandlung im Neugeborenenalter, 13721 bis 16660 Aufwandspunkte
99.B8.57 †↔ IMC-Komplexbehandlung im Neugeborenenalter, 785 bis 980 Aufwandspunkte	99.B8.5R †↔ IMC-Komplexbehandlung im Neugeborenenalter, 16661 bis 19600 Aufwandspunkte
99.B8.58 †↔ IMC-Komplexbehandlung im Neugeborenenalter, 981 bis 1176 Aufwandspunkte	99.B8.5S †↔ IMC-Komplexbehandlung im Neugeborenenalter, 19601 und mehr Aufwandspunkte

Prozedur B20-4

99.B7.12 †↔ Intensivmedizinische Komplexbehandlung, 120 bis 184 Aufwandspunkte	99.B7.1H †↔ Intensivmedizinische Komplexbehandlung, 4601 bis 5520 Aufwandspunkte
99.B7.13 †↔ Intensivmedizinische Komplexbehandlung, 185 bis 360 Aufwandspunkte	99.B7.1I †↔ Intensivmedizinische Komplexbehandlung, 5521 bis 7360 Aufwandspunkte
99.B7.14 †↔ Intensivmedizinische Komplexbehandlung, 361 bis 552 Aufwandspunkte	99.B7.1J †↔ Intensivmedizinische Komplexbehandlung, 7361 bis 9200 Aufwandspunkte
99.B7.15 †↔ Intensivmedizinische Komplexbehandlung, 553 bis 828 Aufwandspunkte	99.B7.1K †↔ Intensivmedizinische Komplexbehandlung, 9201 bis 11040 Aufwandspunkte
99.B7.16 †↔ Intensivmedizinische Komplexbehandlung, 829 bis 1104 Aufwandspunkte	99.B7.1L †↔ Intensivmedizinische Komplexbehandlung, 11041 bis 13800 Aufwandspunkte
99.B7.17 †↔ Intensivmedizinische Komplexbehandlung, 1105 bis 1380 Aufwandspunkte	99.B7.1M †↔ Intensivmedizinische Komplexbehandlung, 13801 bis 16560 Aufwandspunkte
99.B7.18 †↔ Intensivmedizinische Komplexbehandlung, 1381 bis 1656 Aufwandspunkte	99.B7.1N †↔ Intensivmedizinische Komplexbehandlung, 16561 bis 19320 Aufwandspunkte
99.B7.1A †↔ Intensivmedizinische Komplexbehandlung, 1657 bis 1932 Aufwandspunkte	99.B7.1O †↔ Intensivmedizinische Komplexbehandlung, 19321 und mehr Aufwandspunkte
99.B7.1B †↔ Intensivmedizinische Komplexbehandlung, 1933 bis 2208 Aufwandspunkte	99.B7.43 †↔ Intensivmedizinische Komplexbehandlung im Kindesalter (Basisprozedur), 131 bis 196 Aufwandspunkte
99.B7.1C †↔ Intensivmedizinische Komplexbehandlung, 2209 bis 2484 Aufwandspunkte	99.B7.44 †↔ Intensivmedizinische Komplexbehandlung im Kindesalter (Basisprozedur), 197 bis 392 Aufwandspunkte
99.B7.1D †↔ Intensivmedizinische Komplexbehandlung, 2485 bis 2760 Aufwandspunkte	99.B7.45 †↔ Intensivmedizinische Komplexbehandlung im Kindesalter (Basisprozedur), 393 bis 588 Aufwandspunkte
99.B7.1E †↔ Intensivmedizinische Komplexbehandlung, 2761 bis 3220 Aufwandspunkte	99.B7.46 †↔ Intensivmedizinische Komplexbehandlung im Kindesalter (Basisprozedur), 589 bis 784 Aufwandspunkte
99.B7.1F †↔ Intensivmedizinische Komplexbehandlung, 3221 bis 3680 Aufwandspunkte	
99.B7.1G †↔ Intensivmedizinische Komplexbehandlung, 3681 bis 4600 Aufwandspunkte	

- 99.B7.47 †↔ Intensivmedizinische Komplexbehandlung im Kindesalter (Basisprozedur), 785 bis 980 Aufwandspunkte
- 99.B7.48 †↔ Intensivmedizinische Komplexbehandlung im Kindesalter (Basisprozedur), 981 bis 1176 Aufwandspunkte
- 99.B7.4A †↔ Intensivmedizinische Komplexbehandlung im Kindesalter (Basisprozedur), 1177 bis 1470 Aufwandspunkte
- 99.B7.4B †↔ Intensivmedizinische Komplexbehandlung im Kindesalter (Basisprozedur), 1471 bis 1764 Aufwandspunkte
- 99.B7.4C †↔ Intensivmedizinische Komplexbehandlung im Kindesalter (Basisprozedur), 1765 bis 2058 Aufwandspunkte
- 99.B7.4D †↔ Intensivmedizinische Komplexbehandlung im Kindesalter (Basisprozedur), 2059 bis 2352 Aufwandspunkte
- 99.B7.4E †↔ Intensivmedizinische Komplexbehandlung im Kindesalter (Basisprozedur), 2353 bis 2646 Aufwandspunkte
- 99.B7.4F †↔ Intensivmedizinische Komplexbehandlung im Kindesalter (Basisprozedur), 2647 bis 2940 Aufwandspunkte
- 99.B7.4G †↔ Intensivmedizinische Komplexbehandlung im Kindesalter (Basisprozedur), 2941 bis 3430 Aufwandspunkte
- 99.B7.4H †↔ Intensivmedizinische Komplexbehandlung im Kindesalter (Basisprozedur), 3431 bis 3920 Aufwandspunkte
- 99.B7.4I †↔ Intensivmedizinische Komplexbehandlung im Kindesalter (Basisprozedur), 3921 bis 4410 Aufwandspunkte
- 99.B7.4J †↔ Intensivmedizinische Komplexbehandlung im Kindesalter (Basisprozedur), 4411 bis 4900 Aufwandspunkte
- 99.B7.4K †↔ Intensivmedizinische Komplexbehandlung im Kindesalter (Basisprozedur), 4901 bis 5880 Aufwandspunkte
- 99.B7.4L †↔ Intensivmedizinische Komplexbehandlung im Kindesalter (Basisprozedur), 5881 bis 6860 Aufwandspunkte
- 99.B7.4M †↔ Intensivmedizinische Komplexbehandlung im Kindesalter (Basisprozedur), 6861 bis 7840 Aufwandspunkte
- 99.B7.4N †↔ Intensivmedizinische Komplexbehandlung im Kindesalter (Basisprozedur), 7841 bis 9800 Aufwandspunkte
- 99.B7.4O †↔ Intensivmedizinische Komplexbehandlung im Kindesalter (Basisprozedur), 9801 bis 11760 Aufwandspunkte
- 99.B7.4P †↔ Intensivmedizinische Komplexbehandlung im Kindesalter (Basisprozedur), 11761 bis 13720 Aufwandspunkte
- 99.B7.4Q †↔ Intensivmedizinische Komplexbehandlung im Kindesalter (Basisprozedur), 13721 bis 16660 Aufwandspunkte
- 99.B7.4R †↔ Intensivmedizinische Komplexbehandlung im Kindesalter (Basisprozedur), 16661 bis 19600 Aufwandspunkte
- 99.B7.4S †↔ Intensivmedizinische Komplexbehandlung im Kindesalter (Basisprozedur), 19601 und mehr Aufwandspunkte
- 99.B7.53 †↔ Intensivmedizinische Komplexbehandlung im Neugeborenenalter (Basisprozedur), 131 bis 196 Aufwandspunkte
- 99.B7.54 †↔ Intensivmedizinische Komplexbehandlung im Neugeborenenalter (Basisprozedur), 197 bis 392 Aufwandspunkte
- 99.B7.55 †↔ Intensivmedizinische Komplexbehandlung im Neugeborenenalter (Basisprozedur), 393 bis 588 Aufwandspunkte
- 99.B7.56 †↔ Intensivmedizinische Komplexbehandlung im Neugeborenenalter (Basisprozedur), 589 bis 784 Aufwandspunkte
- 99.B7.57 †↔ Intensivmedizinische Komplexbehandlung im Neugeborenenalter (Basisprozedur), 785 bis 980 Aufwandspunkte
- 99.B7.58 †↔ Intensivmedizinische Komplexbehandlung im Neugeborenenalter (Basisprozedur), 981 bis 1176 Aufwandspunkte
- 99.B7.5A †↔ Intensivmedizinische Komplexbehandlung im Neugeborenenalter (Basisprozedur), 1177 bis 1470 Aufwandspunkte
- 99.B7.5B †↔ Intensivmedizinische Komplexbehandlung im Neugeborenenalter (Basisprozedur), 1471 bis 1764 Aufwandspunkte
- 99.B7.5C †↔ Intensivmedizinische Komplexbehandlung im Neugeborenenalter (Basisprozedur), 1765 bis 2058 Aufwandspunkte
- 99.B7.5D †↔ Intensivmedizinische Komplexbehandlung im Neugeborenenalter (Basisprozedur), 2059 bis 2352 Aufwandspunkte
- 99.B7.5E †↔ Intensivmedizinische Komplexbehandlung im Neugeborenenalter (Basisprozedur), 2353 bis 2646 Aufwandspunkte
- 99.B7.5F †↔ Intensivmedizinische Komplexbehandlung im Neugeborenenalter (Basisprozedur), 2647 bis 2940 Aufwandspunkte
- 99.B7.5G †↔ Intensivmedizinische Komplexbehandlung im Neugeborenenalter (Basisprozedur), 2941 bis 3430 Aufwandspunkte
- 99.B7.5H †↔ Intensivmedizinische Komplexbehandlung im Neugeborenenalter (Basisprozedur), 3431 bis 3920 Aufwandspunkte
- 99.B7.5I †↔ Intensivmedizinische Komplexbehandlung im Neugeborenenalter (Basisprozedur), 3921 bis 4410 Aufwandspunkte
- 99.B7.5J †↔ Intensivmedizinische Komplexbehandlung im Neugeborenenalter (Basisprozedur), 4411 bis 4900 Aufwandspunkte
- 99.B7.5K †↔ Intensivmedizinische Komplexbehandlung im Neugeborenenalter (Basisprozedur), 4901 bis 5880 Aufwandspunkte
- 99.B7.5L †↔ Intensivmedizinische Komplexbehandlung im Neugeborenenalter (Basisprozedur), 5881 bis 6860 Aufwandspunkte
- 99.B7.5M †↔ Intensivmedizinische Komplexbehandlung im Neugeborenenalter (Basisprozedur), 6861 bis 7840 Aufwandspunkte
- 99.B7.5N †↔ Intensivmedizinische Komplexbehandlung im Neugeborenenalter (Basisprozedur), 7841 bis 9800 Aufwandspunkte
- 99.B7.5O †↔ Intensivmedizinische Komplexbehandlung im Neugeborenenalter (Basisprozedur), 9801 bis 11760 Aufwandspunkte
- 99.B7.5P †↔ Intensivmedizinische Komplexbehandlung im Neugeborenenalter (Basisprozedur), 11761 bis 13720 Aufwandspunkte
- 99.B7.5Q †↔ Intensivmedizinische Komplexbehandlung im Neugeborenenalter (Basisprozedur), 13721 bis 16660 Aufwandspunkte
- 99.B7.5R †↔ Intensivmedizinische Komplexbehandlung im Neugeborenenalter (Basisprozedur), 16661 bis 19600 Aufwandspunkte
- 99.B7.5S †↔ Intensivmedizinische Komplexbehandlung im Neugeborenenalter (Basisprozedur), 19601 und mehr Aufwandspunkte

Prozedur B20-5

01.12.00 ↔	Offene Biopsie an den Hirnhäuten, n.n.bez.	01.25.14 ↔	Sonstige Kraniektomie mit Einlegen von alloplastischem Material oder eines Medikamententrägers in den Schädelknochen oder Epiduralraum
01.12.10 ↔	Stereotaktische offene Biopsie an den Hirnhäuten	01.25.19 ↔	Sonstige Kraniektomie zur Drainage epiduraler Flüssigkeit oder aus sonstigen Gründen
01.12.99 ↔	Offene Biopsie an den Hirnhäuten, sonstige	01.25.20 ↔	Sonstige Kraniektomie, Rekraniektomie mit Einbringen einer Drainage
01.14.00 ↔	Offene Biopsie am Gehirn, n.n.bez.	01.25.21 ↔	Sonstige Kraniektomie, Rekraniektomie zur Entfernung von alloplastischem Material oder eines Medikamententrägers aus dem Schädelknochen oder Epiduralraum
01.14.10 ↔	Stereotaktische offene Biopsie am Gehirn	01.25.99 ↔	Sonstige Kraniektomie, sonstige
01.14.99 ↔	Offene Biopsie am Gehirn, sonstige	01.26 ↔	Einsetzen und Ersetzen eines Katheters in die Schädelhöhle oder Hirngewebe
01.15 ↔	Biopsie am Schädel	01.29.00 ↔	Revision ohne Ersatz von Katheter(n) aus Schädelhöhle oder Hirngewebe, n.n.bez.
01.21 ↔	Inzision und Drainage an den kranialen Sinus	01.29.10 ↔	Stereotaktische Revision ohne Ersatz von intrazerebralen Kathetern zur intraventrikulären Infusion
01.23.00 ↔	Rekraniotomie, n.n.bez.	01.29.99 ↔	Revision ohne Ersatz von Katheter(n) aus Schädelhöhle oder Hirngewebe, sonstige
01.23.10 ↔	Rekraniotomie mit Einbringen einer Drainage	01.39.00 ↔	Sonstige Inzision am Gehirn, n.n.bez.
01.23.20 ↔	Rekraniotomie mit Entfernen von alloplastischem Material oder Medikamententrägers aus dem Schädelknochen	01.39.19 ↔	Sonstige Inzision am Gehirn, Entleerung von sonstiger intrazerebraler Flüssigkeit
01.23.21 ↔	Rekraniotomie mit Entfernen von alloplastischem Material oder Medikamententräger aus dem Epiduralraum	01.39.29 ↔	Sonstige Inzision am Gehirn, Stereotaktische Entleerung sonstiger intrakranieller Flüssigkeit
01.23.29 ↔	Rekraniotomie mit Entfernen von sonstigen Material	01.39.30 ↔	Sonstige Inzision am Gehirn, Entfernung eines intrazerebralen Fremdkörpers
01.23.99 ↔	Rekraniotomie, sonstige	01.39.40 ↔	Anlegen einer externen Drainage am Liquorsystem (z. B. ventrikulär, zisternal, subdural)
01.24.00 ↔	Sonstige Kraniotomie, n.n.bez.	01.39.41 ↔	Anlegen eines Reservoirs am Liquorsystem (z. B. ventrikulär, zisternal, subdural)
01.24.10 ↔	Sonstige Kraniotomie mit Dekompression	01.39.42 ↔	Entfernen eines Reservoirs am Liquorsystem (z. B. ventrikulär, zisternal, subdural)
01.24.11 ↔	Sonstige Kraniotomie zur Entleerung eines epiduralen Hämatoms	01.39.99 ↔	Sonstige Inzision am Gehirn, sonstige
01.24.12 ↔	Sonstige Kraniotomie zur Entleerung eines epiduralen Empyems	01.51.00 ↔	Exzision und Destruktion von Läsion oder Gewebe an Gehirn und Hirnhäuten, n.n.bez.
01.24.13 ↔	Sonstige Kraniotomie, Einlegen von alloplastischem Material oder Medikamententrägers in den Schädelknochen oder Epiduralraum	01.51.10 ↔	Exzision von Tumorgewebe an den Hirnhäuten mit Präparation von infiltriertem Nachbargewebe
01.24.14 ↔	Sonstige Kraniotomie, Entfernung von alloplastischem Material oder Medikamententrägers aus Schädelknochen oder Epiduralraum	01.51.19 ↔	Exzision von Läsion oder Gewebe an den Hirnhäuten, sonstige
01.24.15 ↔	Sonstige Kraniotomie, Entfernung eines Fremdkörpers aus Schädelknochen oder Epiduralraum	01.51.21 ↔	Exzision von hirneigenem intrazerebralen Tumorgewebe
01.24.16 ↔	Sonstige Kraniotomie, sonstige Drainage epiduraler Flüssigkeit oder aus sonstigen Gründen	01.51.22 ↔	Exzision von nicht hirneigenem intrazerebralen Tumorgewebe
01.24.20 ↔	Kraniotomie der Kalotte als Zugang, n.n.bez.	01.51.29 ↔	Exzision von Läsion oder Gewebe am Gehirn, sonstige
01.24.22 ↔	Stereotaktisch geführte Schädelöffnung über die Kalotte als Zugang	01.51.31 ↔	Destruktion von Läsion oder Gewebe an Hirnhäuten
01.24.29 ↔	Kraniotomie der Kalotte als Zugang, sonstige	01.51.41 ↔	Destruktion von hirneigenem intrazerebralen Tumorgewebe
01.24.30 ↔	Zugang zur Schädelbasis, n.n.bez.	01.51.42 ↔	Destruktion von nicht hirneigenem intrazerebralen Tumorgewebe
01.24.31 ↔	Zugang zur Schädelbasis, transoral	01.51.49 ↔	Destruktion von Läsion oder Gewebe am Gehirn, sonstige
01.24.32 ↔	Zugang zur Schädelbasis, transoral mit Spaltung des weichen Gaumens	01.52.00 ↔	Hemisphärektomie, n.n.bez.
01.24.33 ↔	Zugang zur Schädelbasis, transoral mit Spaltung des weichen sowie harten Gaumens	01.52.10 ↔	Hemisphärektomie, hirneigenes intrazerebrales Tumorgewebe
01.24.34 ↔	Zugang zur Schädelbasis, transsphenoidal	01.52.11 ↔	Hemisphärektomie, nicht hirneigenes intrazerebrales Tumorgewebe
01.24.35 ↔	Zugang zur Schädelbasis, transethmoidal	01.52.99 ↔	Hemisphärektomie, sonstige
01.24.36 ↔	Zugang zur Schädelbasis, transmastoidal	01.53.00 ↔	Lobektomie am Gehirn, n.n.bez.
01.24.37 ↔	Zugang zur Schädelbasis, translabyrinthär	01.53.10 ↔	Lobektomie am Gehirn, hirneigenes intrazerebrales Tumorgewebe
01.24.38 ↔	Zugang zur Schädelbasis, transpyramidal	01.53.11 ↔	Lobektomie am Gehirn, nicht hirneigenes intrazerebrales Tumorgewebe
01.24.39 ↔	Zugang zur Schädelbasis, sonstige	01.53.99 ↔	Lobektomie am Gehirn, sonstige
01.24.3A ↔	Zugang zur Schädelbasis, transkondylär		
01.24.3B ↔	Zugang zur Schädelbasis, transorbital		
01.24.3C ↔	Zugang zur Schädelbasis, mit Le-Fort-I-Osteotomie		
01.24.3D ↔	Zugang zur Schädelbasis, transnasal-transcribiform		
01.24.3E ↔	Zugang zur Schädelbasis, transnasal-transclival		
01.24.3F ↔	Zugang zur Schädelbasis, transoral-transclival		
01.24.3G ↔	Zugang zur Schädelbasis, transnasal-transpterygoidal		
01.24.99 ↔	Sonstige Kraniotomie, sonstige		
01.25.00 ↔	Sonstige Kraniektomie, n.n.bez.		
01.25.10 ↔	Sonstige Kraniektomie mit Dekompression		
01.25.11 ↔	Sonstige Kraniektomie zur Entleerung eines epiduralen Hämatoms		
01.25.12 ↔	Sonstige Kraniektomie zur Entleerung eines epiduralen Empyems		
01.25.13 ↔	Sonstige Kraniektomie zur Entfernung eines Fremdkörpers aus Schädelknochen oder Epiduralraum		

01.59 ↔	Sonstige Exzision und Destruktion an Gehirn und Hirnhäuten, sonstige	02.93.31 ↔	Implantation oder Wechsel von temporären Mikroelektroden zur monolokulären Ableitung und Stimulation
01.6X.10 ↔	Exzision und Destruktion von Tumorgewebe an der Schädelbasis	02.93.32 ↔	Implantation oder Wechsel von temporären Mikroelektroden zur multilokulären Ableitung und Stimulation
01.6X.11 ↔	Exzision und Destruktion von Tumorgewebe an der Kalotte	02.93.33 ↔	Implantation oder Wechsel von permanenten Mikroelektroden zur monolokulären Ableitung und Stimulation
01.6X.20 ↔	Exzision und Destruktion vom sonstigem erkrankten Gewebe an der Schädelbasis	02.93.34 ↔	Implantation oder Wechsel von permanenten Mikroelektroden zur multilokulären Ableitung und Stimulation
01.6X.21 ↔	Exzision und Destruktion von sonstigem erkrankten Gewebe an der Kalotte	02.93.39 ↔	Implantation oder Wechsel der Elektroden zur intrakraniellen Neurostimulation, sonstige
01.6X.22 ↔	Exzision und Destruktion von sonstigem erkrankten Gewebe an der Kalotte mit Hirnhäuten	02.93.40 ↔	Revision ohne Ersatz der Elektroden zur intrakraniellen Neurostimulation, n.n.bez.
02.01 ↔	Eröffnen einer Schädelnaht	02.93.41 ↔	Revision ohne Ersatz der Elektroden zur intrakraniellen Neurostimulation, stereotaktisch, permanentes Einzelelektrodensystem zur Dauerstimulation
02.02 ↔	Elevation von Frakturfragmenten vom Schädel	02.93.42 ↔	Revision ohne Ersatz der Elektroden zur intrakraniellen Neurostimulation, stereotaktisch, permanentes Mehrelektrodensystem zur Dauerstimulation
02.03 ↔	Bildung eines Schädelknochenlappens	02.93.49 ↔	Revision ohne Ersatz der Elektroden zur intrakraniellen Neurostimulation, sonstige
02.04.00 ↔	Knochentransplantation an den Schädel, n.n.bez.	02.93.51 ↔	Entfernen der Elektroden zur intrakraniellen Neurostimulation
02.04.10 ↔	Knochentransplantation an den Schädel, Schädeldach	02.96 ↔	Einsetzen einer sphenoidalen Elektrode
02.04.99 ↔	Knochentransplantation an den Schädel, sonstige	02.99.10 ↔	Stereotaktische Eingriffe am Liquorsystem
02.05.00 ↔	Einsetzen einer Schädelknochenplatte, n.n.bez.	02.99.11 ↔	Stereotaktische Implantation und Explantation von radioaktivem Material als selbstständiger Eingriff
02.05.10 ↔	Einsetzen eines CAD-Implantats an Hirnschädel ohne Beteiligung des Gesichtsschädels, einfacher Defekt	02.99.12 ↔	Stereotaktische Implantation von Gewebe an Schädel, Gehirn und Hirnhäuten
02.05.11 ↔	Einsetzen eines CAD-Implantats an Hirnschädel ohne Beteiligung des Gesichtsschädels, grosser oder komplexer Defekt	02.99.13 ↔	Stereotaktische Instillation von Medikamenten als selbstständiger Eingriff
02.05.20 ↔	Einsetzen eines CAD-Implantats an Hirnschädel mit Beteiligung von Orbita, Temporalregion oder frontalem Sinus, bis zu 2 Regionen	02.99.14 ↔	Stereotaktische Implantation, Revision oder Wechsel von intrazerebralen Kathetern zur intraventrikulären Infusion
02.05.30 ↔	Einsetzen eines CAD-Implantats an Hirnschädel mit Beteiligung multipler Regionen des Gesichtsschädels, ab 3 Regionen	02.99.20 ↔	Umwandlung eines Liquorshunts (oder Hirnwasserableitung) in eine Mehrfachableitung
02.05.41 ↔	Wiedereinsetzen einer autologen Schädelknochenplatte	02.99.29 ↔	Sonstige Revision und Entfernung von Liquorableitungen
02.05.99 ↔	Einsetzen einer Schädelknochenplatte, sonstige	02.99.30 ↔	Implantation oder Wechsel einer intrakraniellen Messsonde
02.06.00 ↔	Sonstige Osteoplastik am Schädel, n.n.bez.	02.99.31 ↔	Revision ohne Ersatz einer intrakraniellen Messsonde
02.06.10 ↔	Frontoorbitale Kranioplastik zur Verlagerung	02.99.40 ↔	Implantation oder Wechsel einer Neuroprothese
02.06.20 ↔	Rekonstruktion des Hirnschädels ohne Beteiligung des Gesichtsschädels, mit einfachem Implantat (Knochenzement, alloplastisches Material)	02.99.41 ↔	Revision ohne Ersatz einer Neuroprothese
02.06.30 ↔	Rekonstruktion von Hirn- und Gesichtsschädel, mit einfachem Implantat (Knochenzement, alloplastisches Material)	02.99.50 ↔	Implantation und Entfernung eines Katheter-Ballon-Systems zur intrazerebralen Brachytherapie
02.06.99 ↔	Sonstige Osteoplastik am Schädel, sonstige	02.99.90 ↔	Sonstige stereotaktische Operationen an Schädel, Gehirn und Hirnhäuten
02.07 ↔	Entfernen einer Schädelknochenplatte	04.01.00 ↔	Exzision eines Akustikusneurinoms, n.n.bez.
02.11 ↔	Einfache Naht an der Dura mater des Gehirns	04.01.10 ↔	Exzision eines Akustikusneurinoms durch Kraniotomie
02.12.00 ↔	Sonstige Rekonstruktion an den Hirnhäuten, n.n.bez.	04.01.11 ↔	Exzision eines Akustikusneurinoms, translabyrinthärer Zugang
02.12.10 ↔	Sonstige Rekonstruktion an den Hirnhäuten ohne Kranioplastik	04.01.99 ↔	Exzision eines Akustikusneurinoms, sonstige
02.12.20 ↔	Sonstige Rekonstruktion an den Hirnhäuten mit Kranioplastik	04.41 ↔	Dekompression an der Wurzel des N. trigeminus
02.12.21 ↔	Sonstige Duraplastik mit Kranioplastik an der Konvexität	07.13.10 ↔	Geschlossene [perkutane] [Nadel-] Biopsie an der Hypophyse durch transfrontalen Zugang
02.12.22 ↔	Sonstige Duraplastik mit Kranioplastik am kraniozervikalen Übergang	07.13.11 ↔	Offene Biopsie an der Hypophyse durch transfrontalen Zugang
02.12.31 ↔	Duraplastik an der Frontobasis mit gestieltem Lappen	07.13.12 ↔	Stereotaktische Biopsie an der Hypophyse durch transfrontalen Zugang
02.12.99 ↔	Sonstige Rekonstruktion an den Hirnhäuten, sonstige	07.13.99 ↔	Biopsie an der Hypophyse, transfrontaler Zugang, sonstige
02.13 ↔	Ligatur eines Gefässes der Hirnhäute	07.14.10 ↔	Geschlossene [perkutane] [Nadel-] Biopsie an der Hypophyse durch transsphenoidalen Zugang
02.14 ↔	Exzision am Plexus chorioideus		
02.51.00 ↔	Synangiose, n.n.bez.		
02.51.11 ↔	Encephalo-duro-arterio-synangiose [EDAS]		
02.51.12 ↔	Encephalo-duro-synangiose [EDS]		
02.51.14 ↔	Encephalo-myo-synangiose [EMS]		
02.51.15 ↔	Encephalo-galea-periost-synangiose [EGPS]		
02.51.99 ↔	Synangiose, sonstige		
02.92 ↔	Plastische Rekonstruktion am Gehirn		
02.93.30 ↔	Implantation oder Wechsel der Elektroden zur intrakraniellen Neurostimulation, n.n.bez.		

07.14.11 ↔	Offene Biopsie an der Hypophyse durch transspheoidalen Zugang	18.71.21 ↔	Ohrmuschelaufbau, total mit Gewebeexpander
07.14.12 ↔	Stereotaktische Biopsie an der Hypophyse durch transspheoidalen Zugang	18.71.22 ↔	Ohrmuschelaufbau, total mit Galealappen
07.14.99 ↔	Biopsie an der Hypophyse, transspheoidaler Zugang, sonstige	18.71.23 ↔	Ohrmuschelaufbau, total mit Knorpeltransplantat
07.17.10 ↔	Geschlossene [perkutane] [Nadel-] Biopsie am Corpus pineale	18.71.24 ↔	Ohrmuschelaufbau, total mit mikrovaskulärem Lappen
07.17.11 ↔	Offene Biopsie am Corpus pineale	18.71.29 ↔	Ohrmuschelaufbau, total, sonstige
07.17.12 ↔	Stereotaktische Biopsie am Corpus pineale	18.71.30 ↔	Implantation von alloplastischen Materialien beim Aufbau einer Ohrmuschel
07.17.99 ↔	Biopsie am Corpus pineale, sonstige	18.71.99 ↔	Ohrmuschelaufbau, sonstige
07.51 ↔	Exploration im Gebiet des Corpus pineale	19.11 ↔	Stapedektomie und Stapesplastik mit Einpassen einer Stapesprothese
07.52 ↔	Inzision am Corpus pineale	19.19.00 ↔	Sonstige Stapedektomie und Stapesplastiken, n.n.bez.
07.53 ↔	Partielle Exzision des Corpus pineale	19.19.10 ↔	Stapedotomie mit Einpassen einer autogenen Stapesprothese (Inkus-Stapedotomie)
07.54 ↔	Totale Exzision des Corpus pineale	19.19.11 ↔	Stapedotomie mit Einpassen einer alloplastischen Stapesprothese (Inkus-Stapedotomie)
07.59 ↔	Operationen am Corpus pineale, sonstige	19.19.12 ↔	Malleo-Stapedotomie
07.61 ↔	Partielle Exzision der Hypophyse, transfrontaler Zugang	19.19.99 ↔	Sonstige Stapedektomie und Stapesplastiken, sonstige
07.62 ↔	Partielle Exzision an der Hypophyse, transspheoidaler Zugang	19.21 ↔	Revision einer Stapedotomie, Stapedektomie und Stapesplastik mit Inkus-Ersatz
07.63 ↔	Partielle Exzision an der Hypophyse, nicht näher bezeichneter Zugang	19.29.00 ↔	Sonstige Revision einer Stapedotomie, Stapedektomie und Stapesplastik, n.n.bez.
07.64 ↔	Totale Exzision der Hypophyse, transfrontaler Zugang	19.29.10 ↔	Sonstige Revision einer Stapedotomie und Stapedektomie mit Stapesprothese
07.65 ↔	Totale Exzision der Hypophyse, transspheoidaler Zugang	19.29.11 ↔	Sonstige Revision einer Stapedotomie und Stapedektomie mit autogener Stapesprothese
07.68 ↔	Totale Exzision der Hypophyse, anderer näher bezeichneter Zugang	19.29.12 ↔	Sonstige Revision einer Stapedotomie und Stapedektomie mit alloplastischer Stapesprothese
07.69 ↔	Totale Exzision der Hypophyse, nicht näher bezeichneter Zugang	19.29.13 ↔	Sonstige Revision einer Stapesplastik (ohne Inkus-Ersatz)
07.71 ↔	Exploration der Fossa hypophysialis	19.29.99 ↔	Sonstige Revision einer Stapedotomie, Stapedektomie und Stapesplastik, sonstige
07.72 ↔	Inzision an der Hypophyse	19.52 ↔	Tympanoplastik Typ II
07.79 ↔	Sonstige Operation an der Hypophyse, sonstige	19.53 ↔	Tympanoplastik Typ III
16.01 ↔	Orbitotomie mit Knochenlappen	19.54 ↔	Tympanoplastik Typ IV
16.02 ↔	Orbitotomie mit Einsetzen eines orbitalen Implantats	19.55 ↔	Tympanoplastik Typ V
16.09 ↔	Orbitotomie, sonstige	19.56.00 ↔	Tympanoplastik und Ossikuloplastik, n.n.bez.
16.51.00 ↔	Exenteration der Orbita mit Entfernen benachbarter Strukturen, n.n.bez.	19.56.10 ↔	Tympanoplastik mit Antrotomie, Attikotomie, Attikoantrotomie oder Mastoidektomie, ohne Implantation einer Prothese oder mit Implantation eines autogenen Ossikels
16.51.10 ↔	Exenteration der Orbita mit Entfernen benachbarter Strukturen, mit Erhalt der Lidhaut	19.56.11 ↔	Tympanoplastik mit Antrotomie, Attikotomie, Attikoantrotomie oder Mastoidektomie, mit Implantation einer alloplastischen, allogenen oder xenogenen Prothese
16.51.11 ↔	Exenteration der Orbita mit Entfernen benachbarter Strukturen, ohne Erhalt der Lidhaut	19.56.20 ↔	Tympanoplastik mit Anlage einer Ohrradikalhöhle (offene Kavität), ohne Implantation einer Prothese oder mit Implantation eines autogenen Ossikels
16.51.99 ↔	Exenteration der Orbita mit Entfernen benachbarter Strukturen, sonstige	19.56.21 ↔	Tympanoplastik mit Anlage einer Ohrradikalhöhle (offene Kavität), mit Implantation einer alloplastischen, allogenen oder xenogenen Prothese
16.52.00 ↔	Exenteration der Orbita mit therapeutischem Entfernen von Orbitaknochen, n.n.bez.	19.56.99 ↔	Tympanoplastik und Ossikuloplastik, sonstige
16.52.10 ↔	Exenteration der Orbita mit therapeutischem Entfernen von Orbitaknochen, mit Erhalt der Lidhaut	19.6 ↔	Revision einer Tympanoplastik
16.52.11 ↔	Exenteration der Orbita mit therapeutischem Entfernen von Orbitaknochen, ohne Erhalt der Lidhaut	20.23.00 ↔	Inzision am Mittelohr, n.n.bez.
16.52.99 ↔	Exenteration der Orbita mit therapeutischem Entfernen von Orbitaknochen, sonstige	20.23.10 ↔	Antrotomie
16.59.00 ↔	Sonstige Exenteration der Orbita, n.n.bez.	20.23.11 ↔	Attikotomie
16.59.10 ↔	Sonstige Exenteration der Orbita, mit Erhalt der Lidhaut	20.23.12 ↔	Tympanotomie mit Abdichtung der runden und/oder ovalen Fenstermembran
16.59.11 ↔	Sonstige Exenteration der Orbita, ohne Erhalt der Lidhaut	20.23.13 ↔	Explorative Tympanotomie
16.59.99 ↔	Sonstige Exenteration der Orbita, sonstige	20.23.99 ↔	Inzision am Mittelohr, sonstige
16.63 ↔	Revision einer Eukleationstasche mit Transplantat	20.41 ↔	Einfache Mastoidektomie
16.64 ↔	Sonstige Revision einer Eukleationstasche	20.42 ↔	Radikale Mastoidektomie
16.66 ↔	Sonstige Revision einer Exenterationshöhle	20.43.00 ↔	Mastoidektomie, mit Freilegung des Fazialiskanals, n.n.bez.
18.71.00 ↔	Ohrmuschelaufbau, n.n.bez.	20.43.11 ↔	Mastoidektomie, mit Freilegung des Fazialiskanals, ohne Dekompression des Nerven
18.71.10 ↔	Ohrmuschelaufbau, partiell, n.n.bez.	20.43.12 ↔	Mastoidektomie, mit Freilegung des Fazialiskanals, mit Dekompression des Nerven
18.71.11 ↔	Ohrmuschelaufbau, partiell mit Gewebeexpander		
18.71.12 ↔	Ohrmuschelaufbau, partiell mit Galealappen		
18.71.13 ↔	Ohrmuschelaufbau, partiell mit Knorpeltransplantat		
18.71.14 ↔	Ohrmuschelaufbau, partiell mit mikrovaskulärem Lappen		
18.71.19 ↔	Ohrmuschelaufbau, partiell, sonstige		
18.71.20 ↔	Ohrmuschelaufbau, total, n.n.bez.		

20.44.11 ↔	Mastoidektomie, subtotale Resektion des Felsenbeins [subtotale Petrosektomie], ohne Obliteration	39.72.1A ↔	Selektive Embolisation von intrakraniellen Gefässen mit embolisierenden (ablösbaren) Ballons
20.44.12 ↔	Mastoidektomie, subtotale Resektion des Felsenbeins [subtotale Petrosektomie], mit Obliteration von Fettgewebe	39.72.1B ↔	Selektive Embolisation von intrakraniellen Gefässen mit Schirmen
20.44.13 ↔	Mastoidektomie, subtotale Resektion des Felsenbeins [subtotale Petrosektomie], mit Obliteration von Muskelgewebe	39.72.24 ↔	Selektive Embolisation von extrakraniellen Gefässen des Kopfes und des Halses mit adhäsivem Embolisat
20.44.14 ↔	Mastoidektomie, subtotale Resektion des Felsenbeins [subtotale Petrosektomie], mit Obliteration von Fett- sowie Muskelgewebe	39.72.25 ↔	Selektive Embolisation von extrakraniellen Gefässen des Kopfes und des Halses mit Plugs
20.45.11 ↔	Mastoidektomie, partielle Resektion des Felsenbeins, ohne Obliteration	39.72.26 ↔	Selektive Embolisation von extrakraniellen Gefässen des Kopfes und des Halses mit Coils
20.45.12 ↔	Mastoidektomie, partielle Resektion des Felsenbeins, mit Obliteration von Fettgewebe	39.72.27 ↔	Selektive Embolisation von extrakraniellen Gefässen des Kopfes und des Halses mit Partikeln
20.45.13 ↔	Mastoidektomie, partielle Resektion des Felsenbeins, mit Obliteration von Muskelgewebe	39.72.28 ↔	Selektive Embolisation von extrakraniellen Gefässen des Kopfes und des Halses mit embolisierenden Flüssigkeiten
20.45.14 ↔	Mastoidektomie, partielle Resektion des Felsenbeins, mit Obliteration von Fett- sowie Muskelgewebe	39.72.29 ↔	Selektive Embolisation von extrakraniellen Gefässen des Kopfes und des Halses, sonstige
20.45.15 ↔	Styloidektomie	39.72.2A ↔	Selektive Embolisation von extrakraniellen Gefässen des Kopfes und des Halses mit embolisierenden (ablösbaren) Ballons
20.51.10 ↔	Exzision einer Läsion an der Paukenhöhle	39.72.2B ↔	Selektive Embolisation von extrakraniellen Gefässen des Kopfes und des Halses mit Schirmen
20.51.11 ↔	Exzision einer Läsion an der Pyramidenspitze	39.77.00 ↔	Perkutan-transluminale endovaskuläre Intervention an intrakraniell(en) Gefäss(en), n.n.bez.
20.51.12 ↔	Exzision einer Läsion an der Otobasis	39.77.09 ↔	Perkutan-transluminale endovaskuläre Intervention an intrakraniell(en) Gefäss(en), sonstige
20.51.99 ↔	Exzision einer Läsion am Mittelohr, sonstige	39.77.10 ↔	Perkutane Ballonangioplastie an intrakraniell(en) Gefäss(en)
20.79.00 ↔	Sonstige Inzision, Exzision und Destruktion am Innenohr, n.n.bez.	39.77.20 ↔	Perkutane Bladeangioplastie an intrakraniell(en) Gefäss(en)
20.79.10 ↔	Exzision einer Läsion am Labyrinth	39.77.30 ↔	Perkutane Laserangioplastie an intrakraniell(en) Gefäss(en)
20.79.11 ↔	Kochleosaccotomie	39.77.40 ↔	Perkutane Atherektomie an intrakraniell(en) Gefäss(en)
20.79.20 ↔	Labyrinthektomie, transtympanal	39.77.60 ↔	Perkutane Thrombektomie an intrakraniell(en) Gefäss(en), n.n.bez.
20.79.21 ↔	Labyrinthektomie, transmastoidal	39.77.61 ↔	Perkutane Rotationstherombektomie an intrakraniell(en) Gefäss(en)
20.79.22 ↔	Labyrinthdestruktion, transtympanal	39.77.62 ↔	Perkutane stentgestützte Thrombektomie an intrakraniell(en) Gefäss(en)
20.79.23 ↔	Labyrinthdestruktion, transmastoidal	39.77.69 ↔	Perkutane Thrombektomie an intrakraniell(en) Gefäss(en), sonstige
20.79.99 ↔	Sonstige Inzision, Exzision und Destruktion am Innenohr, sonstige	39.77.80 ↔	Perkutan-transluminale intraarterielle Spasmolyse bei zerebrovaskulären Vasospasmen
20.92 ↔	Revision einer Mastoidektomie	39.79.21 ↔	Coil-Embolisation oder -Verschluss von Gefässen der oberen Extremitäten
20.99.10 ↔	Implantation von Knochenverankerungen am Felsenbein, Mittel- oder Innenohr	39.79.22 ↔	Coil-Embolisation oder -Verschluss der Aorta
20.99.20 ↔	Verschluss einer Labyrinthfistel	39.79.24 ↔	Coil-Embolisation oder -Verschluss von thorakalen Gefässen
20.99.30 ↔	Entfernung eines Kochleaimplantats oder implantierbaren Hörgerätes	39.79.25 ↔	Coil-Embolisation oder -Verschluss von viszeralen Gefässen
20.99.99 ↔	Sonstige Operationen an Innen- und Mittelohr, sonstige	39.79.26 ↔	Coil-Embolisation oder -Verschluss von abdominalen und pelvinen Gefässen
22.51 ↔	Ethmoidotomie	39.79.27 ↔	Coil-Embolisation oder -Verschluss von Gefässen der unteren Extremitäten
22.52 ↔	Sphenoidotomie	39.79.28 ↔	Coil-Embolisation oder -Verschluss von spinalen Gefässen
22.63.00 ↔	Ethmoidektomie, n.n.bez.	39.79.29 ↔	Coil-Embolisation oder -Verschluss von sonstigen Gefässen, sonstige
22.63.10 ↔	Ethmoidektomie von aussen	39.79.41 ↔	Selektive Embolisation mit ablösbaren Ballons von Gefässen der oberen Extremitäten
22.63.11 ↔	Ethmoidektomie, endonasal oder transmaxillär	39.79.42 ↔	Selektive Embolisation mit ablösbaren Ballons der Aorta
22.63.99 ↔	Ethmoidektomie, sonstige	39.79.44 ↔	Selektive Embolisation mit ablösbaren Ballons von thorakalen Gefässen
22.64 ↔	Sphenoidektomie	39.79.45 ↔	Selektive Embolisation mit ablösbaren Ballons von viszeralen Gefässen
38.61 ↔	Sonstige Exzision von intrakraniellen Gefässen	39.79.46 ↔	Selektive Embolisation mit ablösbaren Ballons von abdominalen und pelvinen Gefässen
39.28 ↔	Extrakraniell-intrakranieller Gefäss-Bypass	39.79.47 ↔	Selektive Embolisation mit ablösbaren Ballons von spinalen Gefässen
39.2A ↔	Intra-intrakranieller Gefäss-Bypass		
39.51.00 ↔	Aneurysma-Clipping, n.n.bez.		
39.51.11 ↔	Aneurysma-Clipping intrakraniell		
39.51.99 ↔	Aneurysma-Clipping, sonstige		
39.72.09 ↔	Endovaskuläre plastische Rekonstruktion oder Okklusion von Gefässen am Kopf und Hals, sonstige		
39.72.14 ↔	Selektive Embolisation von intrakraniellen Gefässen mit adhäsivem Embolisat		
39.72.15 ↔	Selektive Embolisation von intrakraniellen Gefässen mit Plugs		
39.72.16 ↔	Selektive Embolisation von intrakraniellen Gefässen mit Coils		
39.72.17 ↔	Selektive Embolisation von intrakraniellen Gefässen mit Partikeln		
39.72.18 ↔	Selektive Embolisation von intrakraniellen Gefässen mit embolisierenden Flüssigkeiten		
39.72.19 ↔	Selektive Embolisation von intrakraniellen Gefässen, sonstige		

39.79.48 ↔	Selektive Embolisation mit ablösbaren Ballons von Gefässen der unteren Extremitäten	39.79.96 ↔	Selektive Embolisation von abdominalen und pelvinen Gefässen, sonstige
39.79.49 ↔	Selektive Embolisation mit ablösbaren Ballons von sonstigen Gefässen, sonstige	39.79.98 ↔	Selektive Embolisation von spinalen Gefässen, sonstige
39.79.51 ↔	Selektive Embolisation mit Schirmen von Gefässen der oberen Extremitäten	39.79.A1 ↔	Selektive Embolisation mit Plugs von Gefässen der oberen Extremitäten
39.79.52 ↔	Selektive Embolisation mit Schirmen der Aorta	39.79.A2 ↔	Selektive Embolisation mit Plugs der Aorta
39.79.54 ↔	Selektive Embolisation mit Schirmen von thorakalen Gefässen	39.79.A4 ↔	Selektive Embolisation mit Plugs von thorakalen Gefässen
39.79.55 ↔	Selektive Embolisation mit Schirmen von viszeralen Gefässen	39.79.A5 ↔	Selektive Embolisation mit Plugs von viszeralen Gefässen
39.79.56 ↔	Selektive Embolisation mit Schirmen von abdominalen und pelvinen Gefässen	39.79.A6 ↔	Selektive Embolisation mit Plugs von abdominalen und pelvinen Gefässen
39.79.57 ↔	Selektive Embolisation mit Schirmen von Gefässen der unteren Extremitäten	39.79.A7 ↔	Selektive Embolisation mit Plugs von Gefässen der unteren Extremitäten
39.79.58 ↔	Selektive Embolisation mit Schirmen von spinalen Gefässen	39.79.A8 ↔	Selektive Embolisation mit Plugs von spinalen Gefässen
39.79.59 ↔	Selektive Embolisation mit Schirmen von sonstigen Gefässen, sonstige	39.79.A9 ↔	Selektive Embolisation mit Plugs von sonstigen Gefässen, sonstige
39.79.61 ↔	Selektive Embolisation mit Partikeln von Gefässen der oberen Extremitäten	39.79.B1 ↔	Selektive Embolisation mit embolisierenden Flüssigkeiten von Gefässen der oberen Extremitäten
39.79.62 ↔	Selektive Embolisation mit Partikeln der Aorta	39.79.B2 ↔	Selektive Embolisation mit embolisierenden Flüssigkeiten der Aorta
39.79.64 ↔	Selektive Embolisation mit Partikeln von thorakalen Gefässen	39.79.B4 ↔	Selektive Embolisation mit embolisierenden Flüssigkeiten von thorakalen Gefässen
39.79.65 ↔	Selektive Embolisation mit Partikeln von viszeralen Gefässen	39.79.B5 ↔	Selektive Embolisation mit embolisierenden Flüssigkeiten von viszeralen Gefässen
39.79.66 ↔	Selektive Embolisation mit Partikeln von abdominalen und pelvinen Gefässen	39.79.B6 ↔	Selektive Embolisation mit embolisierenden Flüssigkeiten von abdominalen und pelvinen Gefässen
39.79.67 ↔	Selektive Embolisation mit Partikeln von Gefässen der unteren Extremitäten	39.79.B8 ↔	Selektive Embolisation mit embolisierenden Flüssigkeiten von spinalen Gefässen
39.79.68 ↔	Selektive Embolisation mit Partikeln von spinalen Gefässen	39.79.C1 ↔	Selektive Embolisation mit adhäsivem Embolisat von Gefässen der oberen Extremitäten
39.79.69 ↔	Selektive Embolisation mit Partikeln von sonstigen Gefässen, sonstige	39.79.C2 ↔	Selektive Embolisation mit adhäsivem Embolisat der Aorta
39.79.71 ↔	Kathetertechnischer Verschluss mittels Laser, an Arterien der oberen Extremitäten	39.79.C4 ↔	Selektive Embolisation mit adhäsivem Embolisat von thorakalen Gefässen
39.79.72 ↔	Kathetertechnischer Verschluss mittels Laser, an der Aorta	39.79.C5 ↔	Selektive Embolisation mit adhäsivem Embolisat von viszeralen Gefässen
39.79.74 ↔	Kathetertechnischer Verschluss mittels Laser, an thorakalen Gefässen	39.79.C6 ↔	Selektive Embolisation mit adhäsivem Embolisat von abdominalen und pelvinen Gefässen
39.79.75 ↔	Kathetertechnischer Verschluss mittels Laser, an Gefässen der unteren Extremitäten	39.79.C8 ↔	Selektive Embolisation mit adhäsivem Embolisat von spinalen Gefässen
39.79.76 ↔	Kathetertechnischer Verschluss mittels Laser, an viszeralen Gefässen	39.7A.22 ↔	Endovaskuläre Implantation in Beckenarterie von Stent-Grafts [Stent-Prothesen], mit Versorgung eines Gefässabganges in Parallelgraft-Technik
39.79.77 ↔	Kathetertechnischer Verschluss mittels Laser, an abdominalen und pelvinen Gefässen	39.7A.31 ↔	Endovaskuläre Implantation von Stent-Grafts [Stent-Prothesen] in die V. cava
39.79.79 ↔	Kathetertechnischer Verschluss von Arterien mittels Laser, sonstige Gefässe, sonstige	39.7A.32 ↔	Endovaskuläre Implantation von Stent-Grafts [Stent-Prothesen] in die V. porta
39.79.81 ↔	Kathetertechnischer Verschluss mittels Radiofrequenz an Arterien der oberen Extremitäten	39.7A.41 ↔	Endovaskuläre Implantation von Stent-Grafts [Stent-Prothesen] in Nierengefässe
39.79.82 ↔	Kathetertechnischer Verschluss mittels Radiofrequenz an der Aorta	39.B1.11 ↔	(Perkutan-)transluminale Implantation von Stents ohne Medikamentenfreisetzung, intrakranielle Gefässe
39.79.84 ↔	Kathetertechnischer Verschluss mittels Radiofrequenz an thorakalen Gefässen	39.B1.L1 ↔	(Perkutan-)transluminale Implantation von Stents ohne Medikamentenfreisetzung, spinale Gefässe
39.79.85 ↔	Kathetertechnischer Verschluss mittels Radiofrequenz an Gefässen der unteren Extremitäten	39.B2.11 ↔	(Perkutan-)transluminale Implantation von Stents mit Medikamentenfreisetzung, intrakranielle Gefässe
39.79.86 ↔	Kathetertechnischer Verschluss mittels Radiofrequenz an viszeralen Gefässen	39.B2.L1 ↔	(Perkutan-)transluminale Implantation von Stents mit Medikamentenfreisetzung, spinale Gefässe
39.79.87 ↔	Kathetertechnischer Verschluss mittels Radiofrequenz an abdominalen und pelvinen Gefässen	39.B3.11 ↔	(Perkutan-)transluminale Implantation von gecoverten Stents ohne Medikamentenfreisetzung, intrakranielle Gefässe
39.79.89 ↔	Kathetertechnischer Verschluss mittels Radiofrequenz an sonstigen Gefässen, sonstige	39.B3.L1 ↔	(Perkutan-)transluminale Implantation von gecoverten Stents ohne Medikamentenfreisetzung, spinale Gefässe
39.79.91 ↔	Selektive Embolisation von Gefässen der oberen Extremitäten, sonstige	39.B4.11 ↔	(Perkutan-)transluminale Implantation von gecoverten Stents mit Medikamentenfreisetzung, intrakranielle Gefässe
39.79.92 ↔	Selektive Embolisation der Aorta, sonstige		
39.79.94 ↔	Selektive Embolisation von thorakalen Gefässen, sonstige		
39.79.95 ↔	Selektive Embolisation von viszeralen Gefässen, sonstige		

39.B4.L1 ↔	(Perkutan-)transluminale Implantation von gecoverten Stents mit Medikamentenfreisetzung, spinale Gefässe	76.92.20 ↔	Einsetzen von CAD-Implantat an Gesichtsschädel ohne Beteiligung des Hirnschädels, bis zu 2 Regionen
39.B5.11 ↔	(Perkutan-)transluminale Implantation von ungecoverten Cheatham-Platinum-Stents, intrakranielle Gefässe	76.92.21 ↔	Einsetzen von CAD-Implantat an Gesichtsschädel ohne Beteiligung des Hirnschädels, ab 3 Regionen
39.B5.L1 ↔	(Perkutan-)transluminale Implantation von ungecoverten Cheatham-Platinum-Stents, spinale Gefässe	76.92.30 ↔	Einsetzen eines CAD-Implantats an Maxilla, zur plastischen Rekonstruktion eines einfachen Defekts
39.B6.11 ↔	(Perkutan-)transluminale Implantation von gecoverten Cheatham-Platinum-Stents, intrakranielle Gefässe	76.92.31 ↔	Einsetzen eines CAD-Implantats an Maxilla, zur plastischen Rekonstruktion eines grossen oder komplexen Defekts
39.B6.L1 ↔	(Perkutan-)transluminale Implantation von gecoverten Cheatham-Platinum-Stents, spinale Gefässe	92.39.00 ↔	Sonstige stereotaktische Radiochirurgie, n.n.bez.
39.B7.11 ↔	(Perkutan-)transluminale Implantation von ungecoverten grosslumige Stents, intrakranielle Gefässe	92.39.01 ↔	Anderer Hochvoltstrahlentherapie, stereotaktische Bestrahlung, fraktioniert, zerebral, n.n.bez.
39.B7.L1 ↔	(Perkutan-)transluminale Implantation von ungecoverten grosslumige Stents, spinale Gefässe	92.39.11 ↔	Anderer Hochvoltstrahlentherapie, stereotaktische Bestrahlung, fraktioniert, extrazerebral, n.n.bez.
39.B8.11 ↔	(Perkutan-)transluminale Implantation von gecoverten grosslumige Stents, intrakranielle Gefässe	92.39.20 ↔	Anderer Hochvoltstrahlentherapie, stereotaktische Bestrahlung, fraktioniert, zerebral, intensitätsmodulierte Radiotherapie
39.B8.L1 ↔	(Perkutan-)transluminale Implantation von gecoverten grosslumige Stents, spinale Gefässe	92.39.21 ↔	Anderer Hochvoltstrahlentherapie, stereotaktische Bestrahlung, fraktioniert, zerebral, intensitätsmodulierte Bogenbestrahlung [IMAT]
39.BE ↔	(Perkutan-)transluminale Implantation eines selbstexpandierenden Bifurkationsstents, intrakraniell	92.39.22 ↔	Anderer Hochvoltstrahlentherapie, stereotaktische Bestrahlung, fraktioniert, zerebral, bildgestützte Einstellung
39.BF.11 ↔	(Perkutan-)transluminale Implantation von selbstexpandierenden Mikrostenstents, intrakranielle Gefässe	92.39.29 ↔	Anderer Hochvoltstrahlentherapie, stereotaktische Bestrahlung, fraktioniert, zerebral, sonstige
39.BH.11 ↔	(Perkutan-)transluminale Implantation von Stents zur Strömungslaminierung bei Aneurysmen, intrakranielle Gefässe	92.39.30 ↔	Anderer Hochvoltstrahlentherapie, stereotaktische Bestrahlung, fraktioniert, extrazerebral, intensitätsmodulierte Radiotherapie
39.BH.L1 ↔	(Perkutan-)transluminale Implantation von Stents zur Strömungslaminierung bei Aneurysmen, spinale Gefässe	92.39.31 ↔	Anderer Hochvoltstrahlentherapie, stereotaktische Bestrahlung, fraktioniert, extrazerebral, intensitätsmodulierte Bogenbestrahlung [IMAT]
		92.39.32 ↔	Anderer Hochvoltstrahlentherapie, stereotaktische Bestrahlung, fraktioniert, extrazerebral, bildgestützte Einstellung
		92.39.39 ↔	Anderer Hochvoltstrahlentherapie, stereotaktische Bestrahlung, fraktioniert, extrazerebral, sonstige

Prozedur B20-6

01.24.31 ↔	Zugang zur Schädelbasis, transoral	01.51.42 ↔	Destruktion von nicht hirneigenem intrazerebralen Tumorgewebe
01.24.32 ↔	Zugang zur Schädelbasis, transoral mit Spaltung des weichen Gaumens	01.51.49 ↔	Destruktion von Läsion oder Gewebe am Gehirn, sonstige
01.24.33 ↔	Zugang zur Schädelbasis, transoral mit Spaltung des weichen sowie harten Gaumens	01.52.00 ↔	Hemisphärektomie, n.n.bez.
01.24.3D ↔	Zugang zur Schädelbasis, transnasal-transcribiform	01.52.10 ↔	Hemisphärektomie, hirneigenes intrazerebrales Tumorgewebe
01.24.3E ↔	Zugang zur Schädelbasis, transnasal-transclival	01.52.11 ↔	Hemisphärektomie, nicht hirneigenes intrazerebrales Tumorgewebe
01.24.3F ↔	Zugang zur Schädelbasis, transoral-transclival	01.52.99 ↔	Hemisphärektomie, sonstige
01.32.00 ↔	Lobotomie und Traktotomie, n.n.bez.	01.53.00 ↔	Lobektomie am Gehirn, n.n.bez.
01.32.10 ↔	Lobotomie und Traktotomie, Zingulotomie	01.53.10 ↔	Lobektomie am Gehirn, hirneigenes intrazerebrales Tumorgewebe
01.32.11 ↔	Lobotomie und Traktotomie, Subpiale Transsektion	01.53.11 ↔	Lobektomie am Gehirn, nicht hirneigenes intrazerebrales Tumorgewebe
01.32.12 ↔	Lobotomie und Traktotomie, Multiple Lobotomien	01.53.99 ↔	Lobektomie am Gehirn, sonstige
01.32.20 ↔	Lobotomie und Traktotomie, Stereotaktische Unterbrechung von Bahnsystemen	01.59 ↔	Sonstige Exzision und Destruktion an Gehirn und Hirnhäuten, sonstige
01.32.99 ↔	Lobotomie und Traktotomie, sonstige	02.51.00 ↔	Synangiöse, n.n.bez.
01.51.00 ↔	Exzision und Destruktion von Läsion oder Gewebe an Gehirn und Hirnhäuten, n.n.bez.	02.51.11 ↔	Encephalo-duro-arterio-synangiöse [EDAS]
01.51.10 ↔	Exzision von Tumorgewebe an den Hirnhäuten mit Präparation von infiltriertem Nachbargewebe	02.51.12 ↔	Encephalo-duro-synangiöse [EDS]
01.51.19 ↔	Exzision von Läsion oder Gewebe an den Hirnhäuten, sonstige	02.51.14 ↔	Encephalo-myo-synangiöse [EMS]
01.51.21 ↔	Exzision von hirneigenem intrazerebralen Tumorgewebe	02.51.15 ↔	Encephalo-galea-perioist-synangiöse [EGPS]
01.51.22 ↔	Exzision von nicht hirneigenem intrazerebralen Tumorgewebe	02.51.99 ↔	Synangiöse, sonstige
01.51.29 ↔	Exzision von Läsion oder Gewebe am Gehirn, sonstige	04.01.00 ↔	Exzision eines Akustikusneurinoms, n.n.bez.
01.51.31 ↔	Destruktion von Läsion oder Gewebe an Hirnhäuten	04.01.10 ↔	Exzision eines Akustikusneurinoms durch Kraniotomie
01.51.41 ↔	Destruktion von hirneigenem intrazerebralen Tumorgewebe	04.01.11 ↔	Exzision eines Akustikusneurinoms, translabyrinthärer Zugang
		04.01.99 ↔	Exzision eines Akustikusneurinoms, sonstige

04.41 ↔	Dekompression an der Wurzel des N. trigeminus	07.65 ↔	Totale Exzision der Hypophyse, transsphenoidealer Zugang
07.17.10 ↔	Geschlossene [perkutane] [Nadel-] Biopsie am Corpus pineale	07.68 ↔	Totale Exzision der Hypophyse, anderer näher bezeichneter Zugang
07.17.11 ↔	Offene Biopsie am Corpus pineale	07.69 ↔	Totale Exzision der Hypophyse, nicht näher bezeichneter Zugang
07.17.12 ↔	Stereotaktische Biopsie am Corpus pineale	38.31 ↔	Resektion von intrakraniellen Gefässen mit Anastomose
07.17.99 ↔	Biopsie am Corpus pineale, sonstige	38.41 ↔	Resektion von intrakraniellen Blutgefässen mit Ersatz
07.51 ↔	Exploration im Gebiet des Corpus pineale	39.2A ↔	Intra-intrakranieller Gefäss-Bypass
07.52 ↔	Inzision am Corpus pineale	39.51.00 ↔	Aneurysma-Clipping, n.n.bez.
07.53 ↔	Partielle Exzision des Corpus pineale	39.51.11 ↔	Aneurysma-Clipping intrakraniell
07.54 ↔	Totale Exzision des Corpus pineale	39.51.99 ↔	Aneurysma-Clipping, sonstige
07.59 ↔	Operationen am Corpus pineale, sonstige	39.52.11 ↔	Sonstige Korrektur eines Aneurysmas von intrakraniellen Blutgefässen
07.61 ↔	Partielle Exzision der Hypophyse, transfrontaler Zugang	39.53 ↔	Verschluss einer arteriovenösen Fistel
07.62 ↔	Partielle Exzision an der Hypophyse, transsphenoidealer Zugang		
07.63 ↔	Partielle Exzision an der Hypophyse, nicht näher bezeichneter Zugang		
07.64 ↔	Totale Exzision der Hypophyse, transfrontaler Zugang		

Prozedur B20-7

39.72.14 ↔	Selektive Embolisation von intrakraniellen Gefässen mit adhäsivem Embolisat	39.B6.11 ↔	(Perkutan-)transluminale Implantation von gecoverten Cheatham-Platinum-Stents, intrakranielle Gefässe
39.72.15 ↔	Selektive Embolisation von intrakraniellen Gefässen mit Plugs	39.B7.11 ↔	(Perkutan-)transluminale Implantation von ungecoverten grosslumige Stents, intrakranielle Gefässe
39.72.16 ↔	Selektive Embolisation von intrakraniellen Gefässen mit Coils	39.B8.11 ↔	(Perkutan-)transluminale Implantation von gecoverten grosslumige Stents, intrakranielle Gefässe
39.72.17 ↔	Selektive Embolisation von intrakraniellen Gefässen mit Partikeln	39.BE ↔	(Perkutan-)transluminale Implantation eines selbstexpandierenden Bifurkationsstents, intrakraniell
39.72.18 ↔	Selektive Embolisation von intrakraniellen Gefässen mit embolisierenden Flüssigkeiten	39.BF.11 ↔	(Perkutan-)transluminale Implantation von selbstexpandierenden Mikrostroments, intrakranielle Gefässe
39.72.19 ↔	Selektive Embolisation von intrakraniellen Gefässen, sonstige	39.BH.11 ↔	(Perkutan-)transluminale Implantation von Stents zur Strömungslaminierung bei Aneurysmen, intrakranielle Gefässe
39.72.1A ↔	Selektive Embolisation von intrakraniellen Gefässen mit embolisierenden (ablösbaren) Ballons	7A.28.51 ↔	Osteotomie an der Wirbelsäule, Grad V
39.72.1B ↔	Selektive Embolisation von intrakraniellen Gefässen mit Schirmen	7A.28.61 ↔	Osteotomie an der Wirbelsäule, Grad VI
39.77.10 ↔	Perkutane Ballonangioplastie an intrakraniell(n) Gefäss(en)	7A.44.21 ↔	Kyphoplastie mit Wirbelkörperaufrichtung durch aufblähbaren Ballon, 1 Wirbelkörper
39.77.20 ↔	Perkutane Bladeangioplastie an intrakraniell(n) Gefäss(en)	7A.44.22 ↔	Kyphoplastie mit Wirbelkörperaufrichtung durch aufblähbaren Ballon, 2 Wirbelkörper
39.77.30 ↔	Perkutane Laserangioplastie an intrakraniell(n) Gefäss(en)	7A.44.23 ↔	Kyphoplastie mit Wirbelkörperaufrichtung durch aufblähbaren Ballon, 3 Wirbelkörper
39.77.40 ↔	Perkutane Atherektomie an intrakraniell(n) Gefäss(en)	7A.44.24 ↔	Kyphoplastie mit Wirbelkörperaufrichtung durch aufblähbaren Ballon, 4 Wirbelkörper und mehr
39.77.60 ↔	Perkutane Thrombektomie an intrakraniell(n) Gefäss(en), n.n.bez.	7A.44.31 ↔	Kyphoplastie mit Wirbelkörperaufrichtung durch aufrichtbares Implantat, 1 Wirbelkörper
39.77.61 ↔	Perkutane Rotationstherombektomie an intrakraniell(n) Gefäss(en)	7A.44.32 ↔	Kyphoplastie mit Wirbelkörperaufrichtung durch aufrichtbares Implantat, 2 Wirbelkörper
39.77.62 ↔	Perkutane stentgestützte Thrombektomie an intrakraniell(n) Gefäss(en)	7A.44.33 ↔	Kyphoplastie mit Wirbelkörperaufrichtung durch aufrichtbares Implantat, 3 Wirbelkörper
39.77.69 ↔	Perkutane Thrombektomie an intrakraniell(n) Gefäss(en), sonstige	7A.44.34 ↔	Kyphoplastie mit Wirbelkörperaufrichtung durch aufrichtbares Implantat, 4 Wirbelkörper und mehr
39.77.80 ↔	Perkutan-transluminale intraarterielle Spasmolyse bei zerebrovaskulären Vasospasmen	7A.44.91 ↔	Kyphoplastie durch sonstige Vorrichtung zur Wirbelkörperaufrichtung, 1 Wirbelkörper
39.B1.11 ↔	(Perkutan-)transluminale Implantation von Stents ohne Medikamentenfreisetzung, intrakranielle Gefässe	7A.44.92 ↔	Kyphoplastie durch sonstige Vorrichtung zur Wirbelkörperaufrichtung, 2 Wirbelkörper
39.B2.11 ↔	(Perkutan-)transluminale Implantation von Stents mit Medikamentenfreisetzung, intrakranielle Gefässe	7A.44.93 ↔	Kyphoplastie durch sonstige Vorrichtung zur Wirbelkörperaufrichtung, 3 Wirbelkörper
39.B3.11 ↔	(Perkutan-)transluminale Implantation von gecoverten Stents ohne Medikamentenfreisetzung, intrakranielle Gefässe	7A.44.94 ↔	Kyphoplastie durch sonstige Vorrichtung zur Wirbelkörperaufrichtung, 4 Wirbelkörper und mehr
39.B4.11 ↔	(Perkutan-)transluminale Implantation von gecoverten Stents mit Medikamentenfreisetzung, intrakranielle Gefässe	7A.71.13 ↔	Fusion von Wirbeln mit Stabilisierung der Wirbelsäule, Zugang dorsal und dorsolateral, 3 Segmente
39.B5.11 ↔	(Perkutan-)transluminale Implantation von ungecoverten Cheatham-Platinum-Stents, intrakranielle Gefässe		

- 7A.71.14 ↔ Fusion von Wirbeln mit Stabilisierung der Wirbelsäule, Zugang dorsal und dorsolateral, 4 Segmente
- 7A.71.15 ↔ Fusion von Wirbeln mit Stabilisierung der Wirbelsäule, Zugang dorsal und dorsolateral, 5 Segmente
- 7A.71.16 ↔ Fusion von Wirbeln mit Stabilisierung der Wirbelsäule, Zugang dorsal und dorsolateral, 6 Segmente
- 7A.71.17 ↔ Fusion von Wirbeln mit Stabilisierung der Wirbelsäule, Zugang dorsal und dorsolateral, 7 Segmente
- 7A.71.18 ↔ Fusion von Wirbeln mit Stabilisierung der Wirbelsäule, Zugang dorsal und dorsolateral, 8 Segmente
- 7A.71.1A ↔ Fusion von Wirbeln mit Stabilisierung der Wirbelsäule, Zugang dorsal und dorsolateral, 9 Segmente
- 7A.71.1B ↔ Fusion von Wirbeln mit Stabilisierung der Wirbelsäule, Zugang dorsal und dorsolateral, 10 Segmente
- 7A.71.1C ↔ Fusion von Wirbeln mit Stabilisierung der Wirbelsäule, Zugang dorsal und dorsolateral, 11 Segmente
- 7A.71.1D ↔ Fusion von Wirbeln mit Stabilisierung der Wirbelsäule, Zugang dorsal und dorsolateral, 12 Segmente
- 7A.71.1E ↔ Fusion von Wirbeln mit Stabilisierung der Wirbelsäule, Zugang dorsal und dorsolateral, 13 Segmente
- 7A.71.1F ↔ Fusion von Wirbeln mit Stabilisierung der Wirbelsäule, Zugang dorsal und dorsolateral, 14 und mehr Segmente
- 7A.71.23 ↔ Fusion von Wirbeln mit Stabilisierung der Wirbelsäule, Zugang ventral, 3 Segmente
- 7A.71.24 ↔ Fusion von Wirbeln mit Stabilisierung der Wirbelsäule, Zugang ventral, 4 Segmente
- 7A.71.25 ↔ Fusion von Wirbeln mit Stabilisierung der Wirbelsäule, Zugang ventral, 5 Segmente
- 7A.71.26 ↔ Fusion von Wirbeln mit Stabilisierung der Wirbelsäule, Zugang ventral, 6 Segmente
- 7A.71.27 ↔ Fusion von Wirbeln mit Stabilisierung der Wirbelsäule, Zugang ventral, 7 Segmente
- 7A.71.28 ↔ Fusion von Wirbeln mit Stabilisierung der Wirbelsäule, Zugang ventral, 8 Segmente
- 7A.71.2A ↔ Fusion von Wirbeln mit Stabilisierung der Wirbelsäule, Zugang ventral, 9 Segmente
- 7A.71.2B ↔ Fusion von Wirbeln mit Stabilisierung der Wirbelsäule, Zugang ventral, 10 Segmente
- 7A.71.2C ↔ Fusion von Wirbeln mit Stabilisierung der Wirbelsäule, Zugang ventral, 11 Segmente
- 7A.71.2D ↔ Fusion von Wirbeln mit Stabilisierung der Wirbelsäule, Zugang ventral, 12 Segmente
- 7A.71.2E ↔ Fusion von Wirbeln mit Stabilisierung der Wirbelsäule, Zugang ventral, 13 Segmente
- 7A.71.2F ↔ Fusion von Wirbeln mit Stabilisierung der Wirbelsäule, Zugang ventral, 14 und mehr Segmente
- 7A.72.13 ↔ Dynamische Stabilisierung der Wirbelsäule, Zugang dorsal und dorsolateral, 3 Segmente
- 7A.72.14 ↔ Dynamische Stabilisierung der Wirbelsäule, Zugang dorsal und dorsolateral, 4 Segmente
- 7A.72.15 ↔ Dynamische Stabilisierung der Wirbelsäule, Zugang dorsal und dorsolateral, 5 Segmente
- 7A.72.16 ↔ Dynamische Stabilisierung der Wirbelsäule, Zugang dorsal und dorsolateral, 6 Segmente
- 7A.72.17 ↔ Dynamische Stabilisierung der Wirbelsäule, Zugang dorsal und dorsolateral, 7 Segmente
- 7A.72.18 ↔ Dynamische Stabilisierung der Wirbelsäule, Zugang dorsal und dorsolateral, 8 Segmente
- 7A.72.1A ↔ Dynamische Stabilisierung der Wirbelsäule, Zugang dorsal und dorsolateral, 9 Segmente
- 7A.72.1B ↔ Dynamische Stabilisierung der Wirbelsäule, Zugang dorsal und dorsolateral, 10 Segmente
- 7A.72.1C ↔ Dynamische Stabilisierung der Wirbelsäule, Zugang dorsal und dorsolateral, 11 Segmente
- 7A.72.1D ↔ Dynamische Stabilisierung der Wirbelsäule, Zugang dorsal und dorsolateral, 12 Segmente
- 7A.72.1E ↔ Dynamische Stabilisierung der Wirbelsäule, Zugang dorsal und dorsolateral, 13 Segmente
- 7A.72.1F ↔ Dynamische Stabilisierung der Wirbelsäule, Zugang dorsal und dorsolateral, 14 und mehr Segmente
- 7A.72.23 ↔ Dynamische Stabilisierung der Wirbelsäule, Zugang ventral, 3 Segmente
- 7A.72.24 ↔ Dynamische Stabilisierung der Wirbelsäule, Zugang ventral, 4 Segmente
- 7A.72.25 ↔ Dynamische Stabilisierung der Wirbelsäule, Zugang ventral, 5 Segmente
- 7A.72.26 ↔ Dynamische Stabilisierung der Wirbelsäule, Zugang ventral, 6 Segmente
- 7A.72.27 ↔ Dynamische Stabilisierung der Wirbelsäule, Zugang ventral, 7 Segmente
- 7A.72.28 ↔ Dynamische Stabilisierung der Wirbelsäule, Zugang ventral, 8 Segmente
- 7A.72.2A ↔ Dynamische Stabilisierung der Wirbelsäule, Zugang ventral, 9 Segmente
- 7A.72.2B ↔ Dynamische Stabilisierung der Wirbelsäule, Zugang ventral, 10 Segmente
- 7A.72.2C ↔ Dynamische Stabilisierung der Wirbelsäule, Zugang ventral, 11 Segmente
- 7A.72.2D ↔ Dynamische Stabilisierung der Wirbelsäule, Zugang ventral, 12 Segmente
- 7A.72.2E ↔ Dynamische Stabilisierung der Wirbelsäule, Zugang ventral, 13 Segmente
- 7A.72.2F ↔ Dynamische Stabilisierung der Wirbelsäule, Zugang ventral, 14 und mehr Segmente

Prozedur B20-8

- 00.4H.23 ‡↔ Verwendete Mikrokathetersysteme bei transluminalen Gefäßinterventionen an spinalen Gefäßen, 3 Mikrokathetersysteme
- 00.4H.24 ‡↔ Verwendete Mikrokathetersysteme bei transluminalen Gefäßinterventionen an spinalen Gefäßen, 4 Mikrokathetersysteme
- 00.4H.25 ‡↔ Verwendete Mikrokathetersysteme bei transluminalen Gefäßinterventionen an spinalen Gefäßen, 5 Mikrokathetersysteme
- 00.4H.26 ‡↔ Verwendete Mikrokathetersysteme bei transluminalen Gefäßinterventionen an spinalen Gefäßen, 6 und mehr Mikrokathetersysteme
- 00.4H.43 ‡↔ Verwendete Mikrokathetersysteme bei transluminalen Gefäßinterventionen an intrakraniellen Gefäßen, 3 Mikrokathetersysteme
- 00.4H.44 ‡↔ Verwendete Mikrokathetersysteme bei transluminalen Gefäßinterventionen an intrakraniellen Gefäßen, 4 Mikrokathetersysteme
- 00.4H.45 ‡↔ Verwendete Mikrokathetersysteme bei transluminalen Gefäßinterventionen an intrakraniellen Gefäßen, 5 Mikrokathetersysteme
- 00.4H.46 ‡↔ Verwendete Mikrokathetersysteme bei transluminalen Gefäßinterventionen an intrakraniellen Gefäßen, 6 und mehr Mikrokathetersysteme

00.4H.53 ‡↔	Verwendete Mikrokathetersysteme bei transluminalen Gefässinterventionen an extrakraniellen Gefässen an Kopf und Hals, 3 Mikrokathetersysteme	99.B7.46 ‡↔	Intensivmedizinische Komplexbehandlung im Kindesalter (Basisprozedur), 589 bis 784 Aufwandspunkte
00.4H.54 ‡↔	Verwendete Mikrokathetersysteme bei transluminalen Gefässinterventionen an extrakraniellen Gefässen an Kopf und Hals, 4 Mikrokathetersysteme	99.B7.47 ‡↔	Intensivmedizinische Komplexbehandlung im Kindesalter (Basisprozedur), 785 bis 980 Aufwandspunkte
00.4H.55 ‡↔	Verwendete Mikrokathetersysteme bei transluminalen Gefässinterventionen an extrakraniellen Gefässen an Kopf und Hals, 5 Mikrokathetersysteme	99.B7.48 ‡↔	Intensivmedizinische Komplexbehandlung im Kindesalter (Basisprozedur), 981 bis 1176 Aufwandspunkte
00.4H.56 ‡↔	Verwendete Mikrokathetersysteme bei transluminalen Gefässinterventionen an extrakraniellen Gefässen an Kopf und Hals, 6 und mehr Mikrokathetersysteme	99.B7.4A ‡↔	Intensivmedizinische Komplexbehandlung im Kindesalter (Basisprozedur), 1177 bis 1470 Aufwandspunkte
99.B7.12 ‡↔	Intensivmedizinische Komplexbehandlung, 120 bis 184 Aufwandspunkte	99.B7.4B ‡↔	Intensivmedizinische Komplexbehandlung im Kindesalter (Basisprozedur), 1471 bis 1764 Aufwandspunkte
99.B7.13 ‡↔	Intensivmedizinische Komplexbehandlung, 185 bis 360 Aufwandspunkte	99.B7.4C ‡↔	Intensivmedizinische Komplexbehandlung im Kindesalter (Basisprozedur), 1765 bis 2058 Aufwandspunkte
99.B7.14 ‡↔	Intensivmedizinische Komplexbehandlung, 361 bis 552 Aufwandspunkte	99.B7.4D ‡↔	Intensivmedizinische Komplexbehandlung im Kindesalter (Basisprozedur), 2059 bis 2352 Aufwandspunkte
99.B7.15 ‡↔	Intensivmedizinische Komplexbehandlung, 553 bis 828 Aufwandspunkte	99.B7.4E ‡↔	Intensivmedizinische Komplexbehandlung im Kindesalter (Basisprozedur), 2353 bis 2646 Aufwandspunkte
99.B7.16 ‡↔	Intensivmedizinische Komplexbehandlung, 829 bis 1104 Aufwandspunkte	99.B7.4F ‡↔	Intensivmedizinische Komplexbehandlung im Kindesalter (Basisprozedur), 2647 bis 2940 Aufwandspunkte
99.B7.17 ‡↔	Intensivmedizinische Komplexbehandlung, 1105 bis 1380 Aufwandspunkte	99.B7.4G ‡↔	Intensivmedizinische Komplexbehandlung im Kindesalter (Basisprozedur), 2941 bis 3430 Aufwandspunkte
99.B7.18 ‡↔	Intensivmedizinische Komplexbehandlung, 1381 bis 1656 Aufwandspunkte	99.B7.4H ‡↔	Intensivmedizinische Komplexbehandlung im Kindesalter (Basisprozedur), 3431 bis 3920 Aufwandspunkte
99.B7.1A ‡↔	Intensivmedizinische Komplexbehandlung, 1657 bis 1932 Aufwandspunkte	99.B7.4I ‡↔	Intensivmedizinische Komplexbehandlung im Kindesalter (Basisprozedur), 3921 bis 4410 Aufwandspunkte
99.B7.1B ‡↔	Intensivmedizinische Komplexbehandlung, 1933 bis 2208 Aufwandspunkte	99.B7.4J ‡↔	Intensivmedizinische Komplexbehandlung im Kindesalter (Basisprozedur), 4411 bis 4900 Aufwandspunkte
99.B7.1C ‡↔	Intensivmedizinische Komplexbehandlung, 2209 bis 2484 Aufwandspunkte	99.B7.4K ‡↔	Intensivmedizinische Komplexbehandlung im Kindesalter (Basisprozedur), 4901 bis 5880 Aufwandspunkte
99.B7.1D ‡↔	Intensivmedizinische Komplexbehandlung, 2485 bis 2760 Aufwandspunkte	99.B7.4L ‡↔	Intensivmedizinische Komplexbehandlung im Kindesalter (Basisprozedur), 5881 bis 6860 Aufwandspunkte
99.B7.1E ‡↔	Intensivmedizinische Komplexbehandlung, 2761 bis 3220 Aufwandspunkte	99.B7.4M ‡↔	Intensivmedizinische Komplexbehandlung im Kindesalter (Basisprozedur), 6861 bis 7840 Aufwandspunkte
99.B7.1F ‡↔	Intensivmedizinische Komplexbehandlung, 3221 bis 3680 Aufwandspunkte	99.B7.4N ‡↔	Intensivmedizinische Komplexbehandlung im Kindesalter (Basisprozedur), 7841 bis 9800 Aufwandspunkte
99.B7.1G ‡↔	Intensivmedizinische Komplexbehandlung, 3681 bis 4600 Aufwandspunkte	99.B7.4O ‡↔	Intensivmedizinische Komplexbehandlung im Kindesalter (Basisprozedur), 9801 bis 11760 Aufwandspunkte
99.B7.1H ‡↔	Intensivmedizinische Komplexbehandlung, 4601 bis 5520 Aufwandspunkte	99.B7.4P ‡↔	Intensivmedizinische Komplexbehandlung im Kindesalter (Basisprozedur), 11761 bis 13720 Aufwandspunkte
99.B7.1I ‡↔	Intensivmedizinische Komplexbehandlung, 5521 bis 7360 Aufwandspunkte	99.B7.4Q ‡↔	Intensivmedizinische Komplexbehandlung im Kindesalter (Basisprozedur), 13721 bis 16660 Aufwandspunkte
99.B7.1J ‡↔	Intensivmedizinische Komplexbehandlung, 7361 bis 9200 Aufwandspunkte	99.B7.4R ‡↔	Intensivmedizinische Komplexbehandlung im Kindesalter (Basisprozedur), 16661 bis 19600 Aufwandspunkte
99.B7.1K ‡↔	Intensivmedizinische Komplexbehandlung, 9201 bis 11040 Aufwandspunkte	99.B7.4S ‡↔	Intensivmedizinische Komplexbehandlung im Kindesalter (Basisprozedur), 19601 und mehr Aufwandspunkte
99.B7.1L ‡↔	Intensivmedizinische Komplexbehandlung, 11041 bis 13800 Aufwandspunkte	99.B7.53 ‡↔	Intensivmedizinische Komplexbehandlung im Neugeborenenalter (Basisprozedur), 131 bis 196 Aufwandspunkte
99.B7.1M ‡↔	Intensivmedizinische Komplexbehandlung, 13801 bis 16560 Aufwandspunkte		
99.B7.1N ‡↔	Intensivmedizinische Komplexbehandlung, 16561 bis 19320 Aufwandspunkte		
99.B7.1O ‡↔	Intensivmedizinische Komplexbehandlung, 19321 und mehr Aufwandspunkte		
99.B7.43 ‡↔	Intensivmedizinische Komplexbehandlung im Kindesalter (Basisprozedur), 131 bis 196 Aufwandspunkte		
99.B7.44 ‡↔	Intensivmedizinische Komplexbehandlung im Kindesalter (Basisprozedur), 197 bis 392 Aufwandspunkte		
99.B7.45 ‡↔	Intensivmedizinische Komplexbehandlung im Kindesalter (Basisprozedur), 393 bis 588 Aufwandspunkte		

- 99.B7.54 †↔ Intensivmedizinische Komplexbehandlung im Neugeborenenalter (Basisprozedur), 197 bis 392 Aufwandspunkte
- 99.B7.55 †↔ Intensivmedizinische Komplexbehandlung im Neugeborenenalter (Basisprozedur), 393 bis 588 Aufwandspunkte
- 99.B7.56 †↔ Intensivmedizinische Komplexbehandlung im Neugeborenenalter (Basisprozedur), 589 bis 784 Aufwandspunkte
- 99.B7.57 †↔ Intensivmedizinische Komplexbehandlung im Neugeborenenalter (Basisprozedur), 785 bis 980 Aufwandspunkte
- 99.B7.58 †↔ Intensivmedizinische Komplexbehandlung im Neugeborenenalter (Basisprozedur), 981 bis 1176 Aufwandspunkte
- 99.B7.5A †↔ Intensivmedizinische Komplexbehandlung im Neugeborenenalter (Basisprozedur), 1177 bis 1470 Aufwandspunkte
- 99.B7.5B †↔ Intensivmedizinische Komplexbehandlung im Neugeborenenalter (Basisprozedur), 1471 bis 1764 Aufwandspunkte
- 99.B7.5C †↔ Intensivmedizinische Komplexbehandlung im Neugeborenenalter (Basisprozedur), 1765 bis 2058 Aufwandspunkte
- 99.B7.5D †↔ Intensivmedizinische Komplexbehandlung im Neugeborenenalter (Basisprozedur), 2059 bis 2352 Aufwandspunkte
- 99.B7.5E †↔ Intensivmedizinische Komplexbehandlung im Neugeborenenalter (Basisprozedur), 2353 bis 2646 Aufwandspunkte
- 99.B7.5F †↔ Intensivmedizinische Komplexbehandlung im Neugeborenenalter (Basisprozedur), 2647 bis 2940 Aufwandspunkte
- 99.B7.5G †↔ Intensivmedizinische Komplexbehandlung im Neugeborenenalter (Basisprozedur), 2941 bis 3430 Aufwandspunkte
- 99.B7.5H †↔ Intensivmedizinische Komplexbehandlung im Neugeborenenalter (Basisprozedur), 3431 bis 3920 Aufwandspunkte
- 99.B7.5I †↔ Intensivmedizinische Komplexbehandlung im Neugeborenenalter (Basisprozedur), 3921 bis 4410 Aufwandspunkte
- 99.B7.5J †↔ Intensivmedizinische Komplexbehandlung im Neugeborenenalter (Basisprozedur), 4411 bis 4900 Aufwandspunkte
- 99.B7.5K †↔ Intensivmedizinische Komplexbehandlung im Neugeborenenalter (Basisprozedur), 4901 bis 5880 Aufwandspunkte
- 99.B7.5L †↔ Intensivmedizinische Komplexbehandlung im Neugeborenenalter (Basisprozedur), 5881 bis 6860 Aufwandspunkte
- 99.B7.5M †↔ Intensivmedizinische Komplexbehandlung im Neugeborenenalter (Basisprozedur), 6861 bis 7840 Aufwandspunkte
- 99.B7.5N †↔ Intensivmedizinische Komplexbehandlung im Neugeborenenalter (Basisprozedur), 7841 bis 9800 Aufwandspunkte
- 99.B7.5O †↔ Intensivmedizinische Komplexbehandlung im Neugeborenenalter (Basisprozedur), 9801 bis 11760 Aufwandspunkte
- 99.B7.5P †↔ Intensivmedizinische Komplexbehandlung im Neugeborenenalter (Basisprozedur), 11761 bis 13720 Aufwandspunkte
- 99.B7.5Q †↔ Intensivmedizinische Komplexbehandlung im Neugeborenenalter (Basisprozedur), 13721 bis 16660 Aufwandspunkte
- 99.B7.5R †↔ Intensivmedizinische Komplexbehandlung im Neugeborenenalter (Basisprozedur), 16661 bis 19600 Aufwandspunkte
- 99.B7.5S †↔ Intensivmedizinische Komplexbehandlung im Neugeborenenalter (Basisprozedur), 19601 und mehr Aufwandspunkte

Prozedur B20-9

- 00.94.31 †↔ Intraoperatives neurophysiologisches Monitoring, von mehr als 4 Stunden bis 8 Stunden
- 00.94.32 †↔ Intraoperatives neurophysiologisches Monitoring, von mehr als 8 Stunden bis 12 Stunden
- 00.94.33 †↔ Intraoperatives neurophysiologisches Monitoring, von mehr als 12 Stunden
- 02.05.10 ↔ Einsetzen eines CAD-Implantats an Hirnschädel ohne Beteiligung des Gesichtsschädels, einfacher Defekt
- 02.05.11 ↔ Einsetzen eines CAD-Implantats an Hirnschädel ohne Beteiligung des Gesichtsschädels, grosser oder komplexer Defekt
- 02.05.20 ↔ Einsetzen eines CAD-Implantats an Hirnschädel mit Beteiligung von Orbita, Temporalregion oder frontalem Sinus, bis zu 2 Regionen
- 02.05.30 ↔ Einsetzen eines CAD-Implantats an Hirnschädel mit Beteiligung multipler Regionen des Gesichtsschädels, ab 3 Regionen
- 76.43.12 ↔ Einsetzen eines CAD-Implantats an Mandibula, zur plastischen Rekonstruktion eines grossen oder komplexen Defekts
- 76.92.20 ↔ Einsetzen von CAD-Implantat an Gesichtsschädel ohne Beteiligung des Hirnschädels, bis zu 2 Regionen
- 76.92.21 ↔ Einsetzen von CAD-Implantat an Gesichtsschädel ohne Beteiligung des Hirnschädels, ab 3 Regionen
- 76.92.31 ↔ Einsetzen eines CAD-Implantats an Maxilla, zur plastischen Rekonstruktion eines grossen oder komplexen Defekts

ADRG B21

Implantation eines Neurostimulators oder Elektroden

Prozedur in Tabelle B21-1

DRG B21A

Implantation eines Neurostimulators mit Elektroden zur Hirnstimulation mit Mehrelektrodensystem, wiederaufladbar

(Prozedur in Tabelle B21-2 und Prozedur in Tabelle B21-3 oder mindestens eine Prozedur in Tabelle B21-4 oder Mehrzeitige_bestimmte OR- Prozeduren) und (Prozedur in Tabelle B21-2 und Prozedur in Tabelle B21-5)

DRG B21B**Implantation eines Neurostimulators mit Elektroden zur Hirnstimulation oder Medikamentenpumpe oder KBH bei extrapyram.-motor. Krankheiten ab 14 Behandlungstage oder mehrzeitige bestimmte OR-Prozeduren**

Prozedur in Tabelle B21-2 und Prozedur in Tabelle B21-3 oder mindestens eine Prozedur in Tabelle B21-4 oder Mehrzeitige_bestimmte OR- Prozeduren

DRG B21C**Implantation eines Neurostimulators mit Mehrelektrodensystem, wiederaufladbar**

(Prozedur in Tabelle B21-6 oder Prozedur in Tabelle B21-7 oder Prozedur in Tabelle B21-8) und (Prozedur in Tabelle B21-9)

DRG B21D**Implantation eines Neurostimulators mit Mehrelektrodensystem oder bestimmter Eingriff**

Prozedur in Tabelle B21-6 oder Prozedur in Tabelle B21-7 oder Prozedur in Tabelle B21-8

DRG B21E**Implantation eines Neurostimulators mit Einzelelektrodensystem oder Implantation von intrakraniellen Elektroden**

Mindestens eine Prozedur in Tabelle B21-10

DRG B21F**Implantation von Elektroden eines permanenten epiduralen Neurostimulators**

Prozedur in Tabelle B21-11

DRG B21G**Implantation von sonstigen Elektroden****Prozedur B21-1**

02.93.30 ↔	Implantation oder Wechsel der Elektroden zur intrakraniellen Neurostimulation, n.n.bez.	03.93.10 ↔	Implantation oder Wechsel der Elektrode(n) eines temporären epiduralen Neurostimulators, Einzelelektrodensystems, Teststimulation
02.93.31 ↔	Implantation oder Wechsel von temporären Mikroelektroden zur monolokulären Ableitung und Stimulation	03.93.11 ↔	Implantation oder Wechsel der Elektrode(n) eines temporären epiduralen Neurostimulators, Mehrelektrodensystems, Teststimulation
02.93.32 ↔	Implantation oder Wechsel von temporären Mikroelektroden zur multilokulären Ableitung und Stimulation	03.93.20 ↔	Implantation oder Wechsel der Elektrode(n) eines permanenten epiduralen Neurostimulators, Einzelelektrodensystems, Dauerstimulation, perkutan
02.93.33 ↔	Implantation oder Wechsel von permanenten Mikroelektroden zur monolokulären Ableitung und Stimulation	03.93.21 ↔	Implantation oder Wechsel der Elektrode(n) eines permanenten epiduralen Neurostimulators, Mehrelektrodensystems, Dauerstimulation, perkutan
02.93.34 ↔	Implantation oder Wechsel von permanenten Mikroelektroden zur multilokulären Ableitung und Stimulation	03.93.22 ↔	Implantation oder Wechsel der Elektrode(n) eines permanenten epiduralen Neurostimulators, Einzelelektrodensystems, Dauerstimulation, offen chirurgisch
02.93.39 ↔	Implantation oder Wechsel der Elektroden zur intrakraniellen Neurostimulation, sonstige	03.93.23 ↔	Implantation oder Wechsel der Elektrode(n) eines permanenten epiduralen Neurostimulators, Mehrelektrodensystems, Dauerstimulation, offen chirurgisch
02.97.10 ↔	Implantation oder Wechsel eines Neurostimulators zur intrakraniellen Neurostimulation, n.n.bez.	03.93.30 ↔	Implantation oder Wechsel einer subduralen Elektrode zur Vorderwurzelstimulation
02.97.11 ↔	Implantation oder Wechsel eines Neurostimulators zur intrakraniellen Neurostimulation, Einzelelektrodensystem, nicht wiederaufladbar	03.93.99 ↔	Implantation oder Wechsel der Elektrode(n) eines spinalen Neurostimulators, sonstige
02.97.12 ↔	Implantation oder Wechsel eines Neurostimulators zur intrakraniellen Neurostimulation, Mehrelektrodensystem, nicht wiederaufladbar	03.9A.10 ↔	Implantation oder Wechsel eines Neurostimulators zur epiduralen Neurostimulation, n.n.bez.
02.97.14 ↔	Implantation oder Wechsel eines Neurostimulators zur intrakraniellen Neurostimulation, Mehrelektrodensystem, wiederaufladbar, omnidirektional	03.9A.11 ↔	Implantation oder Wechsel eines Neurostimulators zur epiduralen Neurostimulation, Einzelelektrodensystem, nicht wiederaufladbar
02.97.15 ↔	Implantation oder Wechsel eines Neurostimulators zur intrakraniellen Neurostimulation, Mehrelektrodensystem, wiederaufladbar, bidirektional	03.9A.12 ↔	Implantation oder Wechsel eines Neurostimulators zur epiduralen Neurostimulation, Mehrelektrodensystem, nicht wiederaufladbar
02.97.19 ↔	Implantation oder Wechsel eines Neurostimulators zur intrakraniellen Neurostimulation, sonstige	03.9A.13 ↔	Implantation oder Wechsel eines Neurostimulators zur epiduralen Neurostimulation, Mehrelektrodensystem, wiederaufladbar
02.9A.11 ↔	Implantation oder Wechsel eines Neurostimulators mit integrierten Elektroden zur Stimulation des Ganglion Sphenopalatinum [SPG]	03.9A.19 ↔	Implantation oder Wechsel eines Neurostimulators zur epiduralen Neurostimulation, sonstige

03.9A.21 ↔	Implantation oder Wechsel eines Neurostimulators zur Vorderwurzel-Neurostimulation	04.95.11 ↔	Implantation oder Wechsel eines Neurostimulators zur peripheren Neurostimulation, Einzelelektrodensystem, nicht wiederaufladbar
04.92.10 ↔	Implantation oder Wechsel der Elektrode(n) eines temporären peripheren Neurostimulators, Einzelelektrodensystems, Teststimulation	04.95.12 ↔	Implantation oder Wechsel eines Neurostimulators zur peripheren Neurostimulation, Mehrelektrodensystem, nicht wiederaufladbar
04.92.11 ↔	Implantation oder Wechsel der Elektrode(n) eines temporären peripheren Neurostimulators, Mehrelektrodensystems, Teststimulation	04.95.13 ↔	Implantation oder Wechsel eines Neurostimulators zur peripheren Neurostimulation, Mehrelektrodensystem, wiederaufladbar
04.92.20 ↔	Implantation oder Wechsel der Elektrode(n) eines permanenten peripheren Neurostimulators, Stabelektrode, Einzelelektrodensystems, perkutan	04.95.14 ↔	Implantation oder Wechsel eines Neurostimulators zur Vagusnervstimulation
04.92.21 ↔	Implantation oder Wechsel der Elektrode(n) eines permanenten peripheren Neurostimulators, Stabelektrode, Mehrelektrodensystems, perkutan	04.95.15 ↔	Implantation oder Wechsel eines Neurostimulators zur peripheren Neurostimulation, Einzelelektrodensystem, wiederaufladbar
04.92.30 ↔	Implantation oder Wechsel der Elektrode(n) eines permanenten peripheren Neurostimulators, Plattenelektrode, Einzelelektrodensystems, offen chirurgisch	04.95.19 ↔	Implantation oder Wechsel eines Neurostimulators zur peripheren Neurostimulation, sonstige
04.92.31 ↔	Implantation oder Wechsel der Elektrode(n) eines permanenten peripheren Neurostimulators, Plattenelektrode, Mehrelektrodensystems, offen chirurgisch	34.85 ↔	Implantation eines Zwerchfellschrittmachers
04.92.40 ↔	Implantation oder Wechsel einer Vagusnervstimulationselektrode	39.8X.20 ↔	Implantation oder Ersetzen eines Impulsgenerators zur Aktivierung des Baroreflexes
04.92.99 ↔	Implantation oder Wechsel der Elektrode(n) eines peripheren Neurostimulators, sonstige	39.8X.30 ↔	Implantation oder Ersetzen einer (von) Elektrode(n) zur Aktivierung des Baroreflexes
04.95.10 ↔	Implantation oder Wechsel eines Neurostimulators zur peripheren Neurostimulation, n.n.bez.	44.99.80 ↔	Implantation und Wechsel eines Magenschrittmachers (inkl. Sonden)
		56.92 ↔	Implantation eines elektronischen Ureterstimulators
		56.93 ↔	Ersetzen eines elektronischen Ureterstimulators

Prozedur B21-10

02.93.30 ↔	Implantation oder Wechsel der Elektroden zur intrakraniellen Neurostimulation, n.n.bez.	03.9A.10 ↔	Implantation oder Wechsel eines Neurostimulators zur epiduralen Neurostimulation, n.n.bez.
02.93.31 ↔	Implantation oder Wechsel von temporären Mikroelektroden zur monolokulären Ableitung und Stimulation	03.9A.11 ↔	Implantation oder Wechsel eines Neurostimulators zur epiduralen Neurostimulation, Einzelelektrodensystem, nicht wiederaufladbar
02.93.32 ↔	Implantation oder Wechsel von temporären Mikroelektroden zur multilokulären Ableitung und Stimulation	03.9A.19 ↔	Implantation oder Wechsel eines Neurostimulators zur epiduralen Neurostimulation, sonstige
02.93.33 ↔	Implantation oder Wechsel von permanenten Mikroelektroden zur monolokulären Ableitung und Stimulation	03.9A.21 ↔	Implantation oder Wechsel eines Neurostimulators zur Vorderwurzel-Neurostimulation
02.93.34 ↔	Implantation oder Wechsel von permanenten Mikroelektroden zur multilokulären Ableitung und Stimulation	04.95.10 ↔	Implantation oder Wechsel eines Neurostimulators zur peripheren Neurostimulation, n.n.bez.
02.93.39 ↔	Implantation oder Wechsel der Elektroden zur intrakraniellen Neurostimulation, sonstige	04.95.11 ↔	Implantation oder Wechsel eines Neurostimulators zur peripheren Neurostimulation, Einzelelektrodensystem, nicht wiederaufladbar
02.97.10 ↔	Implantation oder Wechsel eines Neurostimulators zur intrakraniellen Neurostimulation, n.n.bez.	04.95.15 ↔	Implantation oder Wechsel eines Neurostimulators zur peripheren Neurostimulation, Einzelelektrodensystem, wiederaufladbar
02.97.11 ↔	Implantation oder Wechsel eines Neurostimulators zur intrakraniellen Neurostimulation, Einzelelektrodensystem, nicht wiederaufladbar	04.95.19 ↔	Implantation oder Wechsel eines Neurostimulators zur peripheren Neurostimulation, sonstige
02.97.19 ↔	Implantation oder Wechsel eines Neurostimulators zur intrakraniellen Neurostimulation, sonstige	44.99.80 ↔	Implantation und Wechsel eines Magenschrittmachers (inkl. Sonden)
02.9A.11 ↔	Implantation oder Wechsel eines Neurostimulators mit integrierten Elektroden zur Stimulation des Ganglion Sphenopalatinum [SPG]	56.92 ↔	Implantation eines elektronischen Ureterstimulators
		56.93 ↔	Ersetzen eines elektronischen Ureterstimulators

Prozedur B21-11

03.93.20 ↔	Implantation oder Wechsel der Elektrode(n) eines permanenten epiduralen Neurostimulators, Einzelelektrodensystems, Dauerstimulation, perkutan	03.93.23 ↔	Implantation oder Wechsel der Elektrode(n) eines permanenten epiduralen Neurostimulators, Mehrelektrodensystems, Dauerstimulation, offen chirurgisch
03.93.21 ↔	Implantation oder Wechsel der Elektrode(n) eines permanenten epiduralen Neurostimulators, Mehrelektrodensystems, Dauerstimulation, perkutan		
03.93.22 ↔	Implantation oder Wechsel der Elektrode(n) eines permanenten epiduralen Neurostimulators, Einzelelektrodensystems, Dauerstimulation, offen chirurgisch		

Prozedur B21-2

- | | |
|------------------------------------------------------------------------------------------------------------------|-------------------------------------------------------------------------------------------------------------------|
| 02.93.30 ↔ Implantation oder Wechsel der Elektroden zur intrakraniellen Neurostimulation, n.n.bez. | 02.93.33 ↔ Implantation oder Wechsel von permanenten Mikroelektroden zur monolokulären Ableitung und Stimulation |
| 02.93.31 ↔ Implantation oder Wechsel von temporären Mikroelektroden zur monolokulären Ableitung und Stimulation | 02.93.34 ↔ Implantation oder Wechsel von permanenten Mikroelektroden zur multilokulären Ableitung und Stimulation |
| 02.93.32 ↔ Implantation oder Wechsel von temporären Mikroelektroden zur multilokulären Ableitung und Stimulation | 02.93.39 ↔ Implantation oder Wechsel der Elektroden zur intrakraniellen Neurostimulation, sonstige |

Prozedur B21-3

- | | |
|----------------------------------------------------------------------------------------------------------------------------------------------------------|--------------------------------------------------------------------------------------------------------------------------------------------------------|
| 02.97.10 ↔ Implantation oder Wechsel eines Neurostimulators zur intrakraniellen Neurostimulation, n.n.bez. | 02.97.15 ↔ Implantation oder Wechsel eines Neurostimulators zur intrakraniellen Neurostimulation, Mehrelektrodensystem, wiederaufladbar, bidirektional |
| 02.97.11 ↔ Implantation oder Wechsel eines Neurostimulators zur intrakraniellen Neurostimulation, Einzelelektrodensystem, nicht wiederaufladbar | 02.97.19 ↔ Implantation oder Wechsel eines Neurostimulators zur intrakraniellen Neurostimulation, sonstige |
| 02.97.12 ↔ Implantation oder Wechsel eines Neurostimulators zur intrakraniellen Neurostimulation, Mehrelektrodensystem, nicht wiederaufladbar | |
| 02.97.14 ↔ Implantation oder Wechsel eines Neurostimulators zur intrakraniellen Neurostimulation, Mehrelektrodensystem, wiederaufladbar, omnidirektional | |

Prozedur B21-4

- | | |
|---------------------------------------------------------------------------------------------------------------------------------------------------------------------------------------|-----------------------------------------------------------------------------------------------------------------------------------------------------------------------|
| 02.98.10 ↔ Implantation oder Wechsel einer vollständig implantierbaren Infusionspumpe zur intraventrikulären Infusion, n.n.bez. | 03.9B.19 ↔ Implantation oder Wechsel einer vollständig implantierbaren Infusionspumpe zur intrathekalen und epiduralen Infusion, sonstige |
| 02.98.11 ↔ Implantation oder Wechsel einer vollständig implantierbaren Infusionspumpe zur intraventrikulären Infusion mit programmierbarem variablem Tagesprofil | 39.9A.21 ↔ Implantation oder Wechsel einer vollständig implantierbaren Infusionspumpe zur intravenösen Infusion mit konstanter Flussrate |
| 02.98.12 ↔ Implantation oder Wechsel einer vollständig implantierbaren Infusionspumpe zur intraventrikulären Infusion mit konstanter Flussrate | 39.9A.22 ↔ Implantation oder Wechsel einer vollständig implantierbaren Infusionspumpe zur intravenösen Infusion mit programmierbarem variablem Tagesprofil |
| 02.98.13 ↔ Implantation oder Wechsel einer vollständig implantierbaren Infusionspumpe zur intraventrikulären Infusion mit integrierter elektronischer Okklusionsüberwachung | 39.9A.23 ↔ Implantation oder Wechsel einer vollständig implantierbaren Infusionspumpe zur intravenösen Infusion mit integrierter elektronischer Okklusionsüberwachung |
| 02.98.19 ↔ Implantation oder Wechsel einer vollständig implantierbaren Infusionspumpe zur intraventrikulären Infusion, sonstige | 39.9A.24 ↔ Implantation oder Wechsel einer vollständig implantierbaren Infusionspumpe zur intravenösen Infusion, sonstige |
| 03.9B.10 ↔ Implantation oder Wechsel einer vollständig implantierbaren Infusionspumpe zur intrathekalen und epiduralen Infusion, n.n.bez. | 54.99.80 ↔ Einsetzen von Kathetern sowie automatischer, programmierbarer und wiederaufladbarer Pumpe zur kontinuierlichen Aszitesdrainage |
| 03.9B.11 ↔ Implantation oder Wechsel einer vollständig implantierbaren Infusionspumpe zur intrathekalen und epiduralen Infusion mit programmierbarem variablem Tagesprofil | 54.99.83 ↔ Wechsel einer automatischen, programmierbaren und wiederaufladbaren Pumpe zur kontinuierlichen Aszitesdrainage |
| 03.9B.12 ↔ Implantation oder Wechsel einer vollständig implantierbaren Infusionspumpe zur intrathekalen und epiduralen Infusion mit konstanter Flussrate | 99.B4.15 ‡↔ Multimodale Komplexbehandlung bei extrapyramidal-motorischen Krankheiten, mindestens 14 bis 20 Behandlungstage |
| 03.9B.13 ↔ Implantation oder Wechsel einer vollständig implantierbaren Infusionspumpe zur intrathekalen und epiduralen Infusion mit integrierter elektronischer Okklusionsüberwachung | 99.B4.16 ‡↔ Multimodale Komplexbehandlung bei extrapyramidal-motorischen Krankheiten, 21 und mehr Behandlungstage |

Prozedur B21-5

- | | |
|----------------------------------------------------------------------------------------------------------------------------------------------------------|--------------------------------------------------------------------------------------------------------------------------------------------------------|
| 02.97.14 ↔ Implantation oder Wechsel eines Neurostimulators zur intrakraniellen Neurostimulation, Mehrelektrodensystem, wiederaufladbar, omnidirektional | 02.97.15 ↔ Implantation oder Wechsel eines Neurostimulators zur intrakraniellen Neurostimulation, Mehrelektrodensystem, wiederaufladbar, bidirektional |
|----------------------------------------------------------------------------------------------------------------------------------------------------------|--------------------------------------------------------------------------------------------------------------------------------------------------------|

Prozedur B21-6

- | | |
|------------------------------------------------------------------------------------------------------------------------------------------|------------------------------------------------------------------------------------------------------------------------------------------|
| 03.9A.12 ↔ Implantation oder Wechsel eines Neurostimulators zur epiduralen Neurostimulation, Mehrelektrodensystem, nicht wiederaufladbar | 04.95.12 ↔ Implantation oder Wechsel eines Neurostimulators zur peripheren Neurostimulation, Mehrelektrodensystem, nicht wiederaufladbar |
| 03.9A.13 ↔ Implantation oder Wechsel eines Neurostimulators zur epiduralen Neurostimulation, Mehrelektrodensystem, wiederaufladbar | 04.95.13 ↔ Implantation oder Wechsel eines Neurostimulators zur peripheren Neurostimulation, Mehrelektrodensystem, wiederaufladbar |

Prozedur B21-7

- | | |
|--------------------------------------------------------------------------------------|-----------------------------------------------------------------------------------------------|
| 04.95.14 ↔ Implantation oder Wechsel eines Neurostimulators zur Vagusnervstimulation | 39.8X.20 ↔ Implantation oder Ersetzen eines Impulsgenerators zur Aktivierung des Baroreflexes |
| 34.85 ↔ Implantation eines Zwerchfellschrittmachers | |

Prozedur B21-8

- | | |
|----------------------------------------------------------------------------------------------------------------------------------------------------------|--------------------------------------------------------------------------------------------------------------------------------------------------------|
| 02.97.12 ↔ Implantation oder Wechsel eines Neurostimulators zur intrakraniellen Neurostimulation, Mehrelektrodensystem, nicht wiederaufladbar | 02.97.15 ↔ Implantation oder Wechsel eines Neurostimulators zur intrakraniellen Neurostimulation, Mehrelektrodensystem, wiederaufladbar, bidirektional |
| 02.97.14 ↔ Implantation oder Wechsel eines Neurostimulators zur intrakraniellen Neurostimulation, Mehrelektrodensystem, wiederaufladbar, omnidirektional | |

Prozedur B21-9

- | | |
|----------------------------------------------------------------------------------------------------------------------------------------------------------|------------------------------------------------------------------------------------------------------------------------------------|
| 02.97.14 ↔ Implantation oder Wechsel eines Neurostimulators zur intrakraniellen Neurostimulation, Mehrelektrodensystem, wiederaufladbar, omnidirektional | 03.9A.13 ↔ Implantation oder Wechsel eines Neurostimulators zur epiduralen Neurostimulation, Mehrelektrodensystem, wiederaufladbar |
| 02.97.15 ↔ Implantation oder Wechsel eines Neurostimulators zur intrakraniellen Neurostimulation, Mehrelektrodensystem, wiederaufladbar, bidirektional | 04.95.13 ↔ Implantation oder Wechsel eines Neurostimulators zur peripheren Neurostimulation, Mehrelektrodensystem, wiederaufladbar |

ADRG B22**Implantation einer Medikamentenpumpe**

Prozedur in Tabelle B22-1

DRG B22Z**Implantation einer Medikamentenpumpe****Prozedur B22-1**

- | | |
|-----------------------------------------------------------------------------------------------------------------------------------------------------------------------------|----------------------------------------------------------------------------------------------------------------------------------------------------------------------------|
| 02.98.10 ↔ Implantation oder Wechsel einer vollständig implantierbaren Infusionspumpe zur intraventrikulären Infusion, n.n.bez. | 02.98.19 ↔ Implantation oder Wechsel einer vollständig implantierbaren Infusionspumpe zur intraventrikulären Infusion, sonstige |
| 02.98.11 ↔ Implantation oder Wechsel einer vollständig implantierbaren Infusionspumpe zur intraventrikulären Infusion mit programmierbarem variablem Tagesprofil | 03.9B.10 ↔ Implantation oder Wechsel einer vollständig implantierbaren Infusionspumpe zur intrathekalen und epiduralen Infusion, n.n.bez. |
| 02.98.12 ↔ Implantation oder Wechsel einer vollständig implantierbaren Infusionspumpe zur intraventrikulären Infusion mit konstanter Flussrate | 03.9B.11 ↔ Implantation oder Wechsel einer vollständig implantierbaren Infusionspumpe zur intrathekalen und epiduralen Infusion mit programmierbarem variablem Tagesprofil |
| 02.98.13 ↔ Implantation oder Wechsel einer vollständig implantierbaren Infusionspumpe zur intraventrikulären Infusion mit integrierter elektronischer Okklusionsüberwachung | 03.9B.12 ↔ Implantation oder Wechsel einer vollständig implantierbaren Infusionspumpe zur intrathekalen und epiduralen Infusion mit konstanter Flussrate |

03.9B.13 ↔	Implantation oder Wechsel einer vollständig implantierbaren Infusionspumpe zur intrathekalen und epiduralen Infusion mit integrierter elektronischer Okklusionsüberwachung	39.9A.23 ↔	Implantation oder Wechsel einer vollständig implantierbaren Infusionspumpe zur intravenösen Infusion mit integrierter elektronischer Okklusionsüberwachung
03.9B.19 ↔	Implantation oder Wechsel einer vollständig implantierbaren Infusionspumpe zur intrathekalen und epiduralen Infusion, sonstige	39.9A.24 ↔	Implantation oder Wechsel einer vollständig implantierbaren Infusionspumpe zur intravenösen Infusion, sonstige
39.9A.21 ↔	Implantation oder Wechsel einer vollständig implantierbaren Infusionspumpe zur intravenösen Infusion mit konstanter Flussrate	54.99.80 ↔	Einsetzen von Kathetern sowie automatischer, programmierbarer und wiederaufladbarer Pumpe zur kontinuierlichen Aszitesdrainage
39.9A.22 ↔	Implantation oder Wechsel einer vollständig implantierbaren Infusionspumpe zur intravenösen Infusion mit programmierbarem variablem Tagesprofil	54.99.83 ↔	Wechsel einer automatischen, programmierbaren und wiederaufladbaren Pumpe zur kontinuierlichen Aszitesdrainage

ADRG B36**Krankheiten und Störungen des Nervensystems mit intensivmedizinische Komplexbehandlung > 196/360 Aufwandspunkte oder vierzeitig komplexe OR-Prozedur**

Mindestens eine Prozedur in Tabelle B36-1 oder Vierzeitige komplexe OR-Prozeduren

DRG B36A**Krankheiten und Störungen des Nervensystems mit intensivmedizinische Komplexbehandlung > 1176/1380 Aufwandspunkte**

Mindestens eine Prozedur in Tabelle B36-2

DRG B36B**Krankheiten und Störungen des Nervensystems mit intensivmedizinische Komplexbehandlung > 392/552 Aufwandspunkte mit komplexer OR-Prozedur oder intensivmedizinische Komplexbehandlung > 588/1104 Aufwandspunkte oder vierzeitig komplexe OR-Prozedur oder bestimmte IntK mit IMCK Aufwandspunkten**

Intensivmedizinische Komplexbehandlung > 392 / 552 Aufwandspunkte und Komplexe OR-Prozeduren oder mindestens eine Prozedur in Tabelle B36-3 oder Vierzeitige komplexe OR-Prozeduren oder mindestens eine Prozedur in Tabelle B36-1 und mindestens eine Prozedur in Tabelle B36-4

DRG B36C**Krankheiten und Störungen des Nervensystems mit intensivmedizinische Komplexbehandlung > 196/360 Aufwandspunkte**

Mindestens eine Prozedur in Tabelle B36-5

DRG B36D**Krankheiten und Störungen des Nervensystems mit intensivmedizinische Komplexbehandlung Erw > 360 Aufwandspunkte****Prozedur B36-1**

99.B7.14 †↔	Intensivmedizinische Komplexbehandlung, 361 bis 552 Aufwandspunkte	99.B7.1G †↔	Intensivmedizinische Komplexbehandlung, 3681 bis 4600 Aufwandspunkte
99.B7.15 †↔	Intensivmedizinische Komplexbehandlung, 553 bis 828 Aufwandspunkte	99.B7.1H †↔	Intensivmedizinische Komplexbehandlung, 4601 bis 5520 Aufwandspunkte
99.B7.16 †↔	Intensivmedizinische Komplexbehandlung, 829 bis 1104 Aufwandspunkte	99.B7.1I †↔	Intensivmedizinische Komplexbehandlung, 5521 bis 7360 Aufwandspunkte
99.B7.17 †↔	Intensivmedizinische Komplexbehandlung, 1105 bis 1380 Aufwandspunkte	99.B7.1J †↔	Intensivmedizinische Komplexbehandlung, 7361 bis 9200 Aufwandspunkte
99.B7.18 †↔	Intensivmedizinische Komplexbehandlung, 1381 bis 1656 Aufwandspunkte	99.B7.1K †↔	Intensivmedizinische Komplexbehandlung, 9201 bis 11040 Aufwandspunkte
99.B7.1A †↔	Intensivmedizinische Komplexbehandlung, 1657 bis 1932 Aufwandspunkte	99.B7.1L †↔	Intensivmedizinische Komplexbehandlung, 11041 bis 13800 Aufwandspunkte
99.B7.1B †↔	Intensivmedizinische Komplexbehandlung, 1933 bis 2208 Aufwandspunkte	99.B7.1M †↔	Intensivmedizinische Komplexbehandlung, 13801 bis 16560 Aufwandspunkte
99.B7.1C †↔	Intensivmedizinische Komplexbehandlung, 2209 bis 2484 Aufwandspunkte	99.B7.1N †↔	Intensivmedizinische Komplexbehandlung, 16561 bis 19320 Aufwandspunkte
99.B7.1D †↔	Intensivmedizinische Komplexbehandlung, 2485 bis 2760 Aufwandspunkte	99.B7.1O †↔	Intensivmedizinische Komplexbehandlung, 19321 und mehr Aufwandspunkte
99.B7.1E †↔	Intensivmedizinische Komplexbehandlung, 2761 bis 3220 Aufwandspunkte	99.B7.44 †↔	Intensivmedizinische Komplexbehandlung im Kindesalter (Basisprozedur), 197 bis 392 Aufwandspunkte
99.B7.1F †↔	Intensivmedizinische Komplexbehandlung, 3221 bis 3680 Aufwandspunkte		

99.B7.45 †↔ Intensivmedizinische Komplexbehandlung im Kindesalter (Basisprozedur), 393 bis 588 Aufwandspunkte	99.B7.54 †↔ Intensivmedizinische Komplexbehandlung im Neugeborenenalter (Basisprozedur), 197 bis 392 Aufwandspunkte
99.B7.46 †↔ Intensivmedizinische Komplexbehandlung im Kindesalter (Basisprozedur), 589 bis 784 Aufwandspunkte	99.B7.55 †↔ Intensivmedizinische Komplexbehandlung im Neugeborenenalter (Basisprozedur), 393 bis 588 Aufwandspunkte
99.B7.47 †↔ Intensivmedizinische Komplexbehandlung im Kindesalter (Basisprozedur), 785 bis 980 Aufwandspunkte	99.B7.56 †↔ Intensivmedizinische Komplexbehandlung im Neugeborenenalter (Basisprozedur), 589 bis 784 Aufwandspunkte
99.B7.48 †↔ Intensivmedizinische Komplexbehandlung im Kindesalter (Basisprozedur), 981 bis 1176 Aufwandspunkte	99.B7.57 †↔ Intensivmedizinische Komplexbehandlung im Neugeborenenalter (Basisprozedur), 785 bis 980 Aufwandspunkte
99.B7.4A †↔ Intensivmedizinische Komplexbehandlung im Kindesalter (Basisprozedur), 1177 bis 1470 Aufwandspunkte	99.B7.58 †↔ Intensivmedizinische Komplexbehandlung im Neugeborenenalter (Basisprozedur), 981 bis 1176 Aufwandspunkte
99.B7.4B †↔ Intensivmedizinische Komplexbehandlung im Kindesalter (Basisprozedur), 1471 bis 1764 Aufwandspunkte	99.B7.5A †↔ Intensivmedizinische Komplexbehandlung im Neugeborenenalter (Basisprozedur), 1177 bis 1470 Aufwandspunkte
99.B7.4C †↔ Intensivmedizinische Komplexbehandlung im Kindesalter (Basisprozedur), 1765 bis 2058 Aufwandspunkte	99.B7.5B †↔ Intensivmedizinische Komplexbehandlung im Neugeborenenalter (Basisprozedur), 1471 bis 1764 Aufwandspunkte
99.B7.4D †↔ Intensivmedizinische Komplexbehandlung im Kindesalter (Basisprozedur), 2059 bis 2352 Aufwandspunkte	99.B7.5C †↔ Intensivmedizinische Komplexbehandlung im Neugeborenenalter (Basisprozedur), 1765 bis 2058 Aufwandspunkte
99.B7.4E †↔ Intensivmedizinische Komplexbehandlung im Kindesalter (Basisprozedur), 2353 bis 2646 Aufwandspunkte	99.B7.5D †↔ Intensivmedizinische Komplexbehandlung im Neugeborenenalter (Basisprozedur), 2059 bis 2352 Aufwandspunkte
99.B7.4F †↔ Intensivmedizinische Komplexbehandlung im Kindesalter (Basisprozedur), 2647 bis 2940 Aufwandspunkte	99.B7.5E †↔ Intensivmedizinische Komplexbehandlung im Neugeborenenalter (Basisprozedur), 2353 bis 2646 Aufwandspunkte
99.B7.4G †↔ Intensivmedizinische Komplexbehandlung im Kindesalter (Basisprozedur), 2941 bis 3430 Aufwandspunkte	99.B7.5F †↔ Intensivmedizinische Komplexbehandlung im Neugeborenenalter (Basisprozedur), 2647 bis 2940 Aufwandspunkte
99.B7.4H †↔ Intensivmedizinische Komplexbehandlung im Kindesalter (Basisprozedur), 3431 bis 3920 Aufwandspunkte	99.B7.5G †↔ Intensivmedizinische Komplexbehandlung im Neugeborenenalter (Basisprozedur), 2941 bis 3430 Aufwandspunkte
99.B7.4I †↔ Intensivmedizinische Komplexbehandlung im Kindesalter (Basisprozedur), 3921 bis 4410 Aufwandspunkte	99.B7.5H †↔ Intensivmedizinische Komplexbehandlung im Neugeborenenalter (Basisprozedur), 3431 bis 3920 Aufwandspunkte
99.B7.4J †↔ Intensivmedizinische Komplexbehandlung im Kindesalter (Basisprozedur), 4411 bis 4900 Aufwandspunkte	99.B7.5I †↔ Intensivmedizinische Komplexbehandlung im Neugeborenenalter (Basisprozedur), 3921 bis 4410 Aufwandspunkte
99.B7.4K †↔ Intensivmedizinische Komplexbehandlung im Kindesalter (Basisprozedur), 4901 bis 5880 Aufwandspunkte	99.B7.5J †↔ Intensivmedizinische Komplexbehandlung im Neugeborenenalter (Basisprozedur), 4411 bis 4900 Aufwandspunkte
99.B7.4L †↔ Intensivmedizinische Komplexbehandlung im Kindesalter (Basisprozedur), 5881 bis 6860 Aufwandspunkte	99.B7.5K †↔ Intensivmedizinische Komplexbehandlung im Neugeborenenalter (Basisprozedur), 4901 bis 5880 Aufwandspunkte
99.B7.4M †↔ Intensivmedizinische Komplexbehandlung im Kindesalter (Basisprozedur), 6861 bis 7840 Aufwandspunkte	99.B7.5L †↔ Intensivmedizinische Komplexbehandlung im Neugeborenenalter (Basisprozedur), 5881 bis 6860 Aufwandspunkte
99.B7.4N †↔ Intensivmedizinische Komplexbehandlung im Kindesalter (Basisprozedur), 7841 bis 9800 Aufwandspunkte	99.B7.5M †↔ Intensivmedizinische Komplexbehandlung im Neugeborenenalter (Basisprozedur), 6861 bis 7840 Aufwandspunkte
99.B7.4O †↔ Intensivmedizinische Komplexbehandlung im Kindesalter (Basisprozedur), 9801 bis 11760 Aufwandspunkte	99.B7.5N †↔ Intensivmedizinische Komplexbehandlung im Neugeborenenalter (Basisprozedur), 7841 bis 9800 Aufwandspunkte
99.B7.4P †↔ Intensivmedizinische Komplexbehandlung im Kindesalter (Basisprozedur), 11761 bis 13720 Aufwandspunkte	99.B7.5O †↔ Intensivmedizinische Komplexbehandlung im Neugeborenenalter (Basisprozedur), 9801 bis 11760 Aufwandspunkte
99.B7.4Q †↔ Intensivmedizinische Komplexbehandlung im Kindesalter (Basisprozedur), 13721 bis 16660 Aufwandspunkte	99.B7.5P †↔ Intensivmedizinische Komplexbehandlung im Neugeborenenalter (Basisprozedur), 11761 bis 13720 Aufwandspunkte
99.B7.4R †↔ Intensivmedizinische Komplexbehandlung im Kindesalter (Basisprozedur), 16661 bis 19600 Aufwandspunkte	99.B7.5Q †↔ Intensivmedizinische Komplexbehandlung im Neugeborenenalter (Basisprozedur), 13721 bis 16660 Aufwandspunkte
99.B7.4S †↔ Intensivmedizinische Komplexbehandlung im Kindesalter (Basisprozedur), 19601 und mehr Aufwandspunkte	99.B7.5R †↔ Intensivmedizinische Komplexbehandlung im Neugeborenenalter (Basisprozedur), 16661 bis 19600 Aufwandspunkte

99.B7.5S †↔ Intensivmedizinische Komplexbehandlung im Neugeborenenalter (Basisprozedur), 19601 und mehr Aufwandspunkte

Prozedur B36-2

- 99.B7.18 †↔ Intensivmedizinische Komplexbehandlung, 1381 bis 1656 Aufwandspunkte
- 99.B7.1A †↔ Intensivmedizinische Komplexbehandlung, 1657 bis 1932 Aufwandspunkte
- 99.B7.1B †↔ Intensivmedizinische Komplexbehandlung, 1933 bis 2208 Aufwandspunkte
- 99.B7.1C †↔ Intensivmedizinische Komplexbehandlung, 2209 bis 2484 Aufwandspunkte
- 99.B7.1D †↔ Intensivmedizinische Komplexbehandlung, 2485 bis 2760 Aufwandspunkte
- 99.B7.1E †↔ Intensivmedizinische Komplexbehandlung, 2761 bis 3220 Aufwandspunkte
- 99.B7.1F †↔ Intensivmedizinische Komplexbehandlung, 3221 bis 3680 Aufwandspunkte
- 99.B7.1G †↔ Intensivmedizinische Komplexbehandlung, 3681 bis 4600 Aufwandspunkte
- 99.B7.1H †↔ Intensivmedizinische Komplexbehandlung, 4601 bis 5520 Aufwandspunkte
- 99.B7.1I †↔ Intensivmedizinische Komplexbehandlung, 5521 bis 7360 Aufwandspunkte
- 99.B7.1J †↔ Intensivmedizinische Komplexbehandlung, 7361 bis 9200 Aufwandspunkte
- 99.B7.1K †↔ Intensivmedizinische Komplexbehandlung, 9201 bis 11040 Aufwandspunkte
- 99.B7.1L †↔ Intensivmedizinische Komplexbehandlung, 11041 bis 13800 Aufwandspunkte
- 99.B7.1M †↔ Intensivmedizinische Komplexbehandlung, 13801 bis 16560 Aufwandspunkte
- 99.B7.1N †↔ Intensivmedizinische Komplexbehandlung, 16561 bis 19320 Aufwandspunkte
- 99.B7.1O †↔ Intensivmedizinische Komplexbehandlung, 19321 und mehr Aufwandspunkte
- 99.B7.4A †↔ Intensivmedizinische Komplexbehandlung im Kindesalter (Basisprozedur), 1177 bis 1470 Aufwandspunkte
- 99.B7.4B †↔ Intensivmedizinische Komplexbehandlung im Kindesalter (Basisprozedur), 1471 bis 1764 Aufwandspunkte
- 99.B7.4C †↔ Intensivmedizinische Komplexbehandlung im Kindesalter (Basisprozedur), 1765 bis 2058 Aufwandspunkte
- 99.B7.4D †↔ Intensivmedizinische Komplexbehandlung im Kindesalter (Basisprozedur), 2059 bis 2352 Aufwandspunkte
- 99.B7.4E †↔ Intensivmedizinische Komplexbehandlung im Kindesalter (Basisprozedur), 2353 bis 2646 Aufwandspunkte
- 99.B7.4F †↔ Intensivmedizinische Komplexbehandlung im Kindesalter (Basisprozedur), 2647 bis 2940 Aufwandspunkte
- 99.B7.4G †↔ Intensivmedizinische Komplexbehandlung im Kindesalter (Basisprozedur), 2941 bis 3430 Aufwandspunkte
- 99.B7.4H †↔ Intensivmedizinische Komplexbehandlung im Kindesalter (Basisprozedur), 3431 bis 3920 Aufwandspunkte
- 99.B7.4I †↔ Intensivmedizinische Komplexbehandlung im Kindesalter (Basisprozedur), 3921 bis 4410 Aufwandspunkte
- 99.B7.4J †↔ Intensivmedizinische Komplexbehandlung im Kindesalter (Basisprozedur), 4411 bis 4900 Aufwandspunkte
- 99.B7.4K †↔ Intensivmedizinische Komplexbehandlung im Kindesalter (Basisprozedur), 4901 bis 5880 Aufwandspunkte
- 99.B7.4L †↔ Intensivmedizinische Komplexbehandlung im Kindesalter (Basisprozedur), 5881 bis 6860 Aufwandspunkte
- 99.B7.4M †↔ Intensivmedizinische Komplexbehandlung im Kindesalter (Basisprozedur), 6861 bis 7840 Aufwandspunkte
- 99.B7.4N †↔ Intensivmedizinische Komplexbehandlung im Kindesalter (Basisprozedur), 7841 bis 9800 Aufwandspunkte
- 99.B7.4O †↔ Intensivmedizinische Komplexbehandlung im Kindesalter (Basisprozedur), 9801 bis 11760 Aufwandspunkte
- 99.B7.4P †↔ Intensivmedizinische Komplexbehandlung im Kindesalter (Basisprozedur), 11761 bis 13720 Aufwandspunkte
- 99.B7.4Q †↔ Intensivmedizinische Komplexbehandlung im Kindesalter (Basisprozedur), 13721 bis 16660 Aufwandspunkte
- 99.B7.4R †↔ Intensivmedizinische Komplexbehandlung im Kindesalter (Basisprozedur), 16661 bis 19600 Aufwandspunkte
- 99.B7.4S †↔ Intensivmedizinische Komplexbehandlung im Kindesalter (Basisprozedur), 19601 und mehr Aufwandspunkte
- 99.B7.5A †↔ Intensivmedizinische Komplexbehandlung im Neugeborenenalter (Basisprozedur), 1177 bis 1470 Aufwandspunkte
- 99.B7.5B †↔ Intensivmedizinische Komplexbehandlung im Neugeborenenalter (Basisprozedur), 1471 bis 1764 Aufwandspunkte
- 99.B7.5C †↔ Intensivmedizinische Komplexbehandlung im Neugeborenenalter (Basisprozedur), 1765 bis 2058 Aufwandspunkte
- 99.B7.5D †↔ Intensivmedizinische Komplexbehandlung im Neugeborenenalter (Basisprozedur), 2059 bis 2352 Aufwandspunkte
- 99.B7.5E †↔ Intensivmedizinische Komplexbehandlung im Neugeborenenalter (Basisprozedur), 2353 bis 2646 Aufwandspunkte
- 99.B7.5F †↔ Intensivmedizinische Komplexbehandlung im Neugeborenenalter (Basisprozedur), 2647 bis 2940 Aufwandspunkte
- 99.B7.5G †↔ Intensivmedizinische Komplexbehandlung im Neugeborenenalter (Basisprozedur), 2941 bis 3430 Aufwandspunkte
- 99.B7.5H †↔ Intensivmedizinische Komplexbehandlung im Neugeborenenalter (Basisprozedur), 3431 bis 3920 Aufwandspunkte
- 99.B7.5I †↔ Intensivmedizinische Komplexbehandlung im Neugeborenenalter (Basisprozedur), 3921 bis 4410 Aufwandspunkte
- 99.B7.5J †↔ Intensivmedizinische Komplexbehandlung im Neugeborenenalter (Basisprozedur), 4411 bis 4900 Aufwandspunkte
- 99.B7.5K †↔ Intensivmedizinische Komplexbehandlung im Neugeborenenalter (Basisprozedur), 4901 bis 5880 Aufwandspunkte
- 99.B7.5L †↔ Intensivmedizinische Komplexbehandlung im Neugeborenenalter (Basisprozedur), 5881 bis 6860 Aufwandspunkte

- 99.B7.5M †↔ Intensivmedizinische Komplexbehandlung im Neugeborenenalter (Basisprozedur), 6861 bis 7840 Aufwandspunkte
- 99.B7.5N †↔ Intensivmedizinische Komplexbehandlung im Neugeborenenalter (Basisprozedur), 7841 bis 9800 Aufwandspunkte
- 99.B7.5O †↔ Intensivmedizinische Komplexbehandlung im Neugeborenenalter (Basisprozedur), 9801 bis 11760 Aufwandspunkte
- 99.B7.5P †↔ Intensivmedizinische Komplexbehandlung im Neugeborenenalter (Basisprozedur), 11761 bis 13720 Aufwandspunkte
- 99.B7.5Q †↔ Intensivmedizinische Komplexbehandlung im Neugeborenenalter (Basisprozedur), 13721 bis 16660 Aufwandspunkte
- 99.B7.5R †↔ Intensivmedizinische Komplexbehandlung im Neugeborenenalter (Basisprozedur), 16661 bis 19600 Aufwandspunkte
- 99.B7.5S †↔ Intensivmedizinische Komplexbehandlung im Neugeborenenalter (Basisprozedur), 19601 und mehr Aufwandspunkte

Prozedur B36-3

- 99.B7.17 †↔ Intensivmedizinische Komplexbehandlung, 1105 bis 1380 Aufwandspunkte
- 99.B7.18 †↔ Intensivmedizinische Komplexbehandlung, 1381 bis 1656 Aufwandspunkte
- 99.B7.1A †↔ Intensivmedizinische Komplexbehandlung, 1657 bis 1932 Aufwandspunkte
- 99.B7.1B †↔ Intensivmedizinische Komplexbehandlung, 1933 bis 2208 Aufwandspunkte
- 99.B7.1C †↔ Intensivmedizinische Komplexbehandlung, 2209 bis 2484 Aufwandspunkte
- 99.B7.1D †↔ Intensivmedizinische Komplexbehandlung, 2485 bis 2760 Aufwandspunkte
- 99.B7.1E †↔ Intensivmedizinische Komplexbehandlung, 2761 bis 3220 Aufwandspunkte
- 99.B7.1F †↔ Intensivmedizinische Komplexbehandlung, 3221 bis 3680 Aufwandspunkte
- 99.B7.1G †↔ Intensivmedizinische Komplexbehandlung, 3681 bis 4600 Aufwandspunkte
- 99.B7.1H †↔ Intensivmedizinische Komplexbehandlung, 4601 bis 5520 Aufwandspunkte
- 99.B7.1I †↔ Intensivmedizinische Komplexbehandlung, 5521 bis 7360 Aufwandspunkte
- 99.B7.1J †↔ Intensivmedizinische Komplexbehandlung, 7361 bis 9200 Aufwandspunkte
- 99.B7.1K †↔ Intensivmedizinische Komplexbehandlung, 9201 bis 11040 Aufwandspunkte
- 99.B7.1L †↔ Intensivmedizinische Komplexbehandlung, 11041 bis 13800 Aufwandspunkte
- 99.B7.1M †↔ Intensivmedizinische Komplexbehandlung, 13801 bis 16560 Aufwandspunkte
- 99.B7.1N †↔ Intensivmedizinische Komplexbehandlung, 16561 bis 19320 Aufwandspunkte
- 99.B7.1O †↔ Intensivmedizinische Komplexbehandlung, 19321 und mehr Aufwandspunkte
- 99.B7.46 †↔ Intensivmedizinische Komplexbehandlung im Kindesalter (Basisprozedur), 589 bis 784 Aufwandspunkte
- 99.B7.47 †↔ Intensivmedizinische Komplexbehandlung im Kindesalter (Basisprozedur), 785 bis 980 Aufwandspunkte
- 99.B7.48 †↔ Intensivmedizinische Komplexbehandlung im Kindesalter (Basisprozedur), 981 bis 1176 Aufwandspunkte
- 99.B7.4A †↔ Intensivmedizinische Komplexbehandlung im Kindesalter (Basisprozedur), 1177 bis 1470 Aufwandspunkte
- 99.B7.4B †↔ Intensivmedizinische Komplexbehandlung im Kindesalter (Basisprozedur), 1471 bis 1764 Aufwandspunkte
- 99.B7.4C †↔ Intensivmedizinische Komplexbehandlung im Kindesalter (Basisprozedur), 1765 bis 2058 Aufwandspunkte
- 99.B7.4D †↔ Intensivmedizinische Komplexbehandlung im Kindesalter (Basisprozedur), 2059 bis 2352 Aufwandspunkte
- 99.B7.4E †↔ Intensivmedizinische Komplexbehandlung im Kindesalter (Basisprozedur), 2353 bis 2646 Aufwandspunkte
- 99.B7.4F †↔ Intensivmedizinische Komplexbehandlung im Kindesalter (Basisprozedur), 2647 bis 2940 Aufwandspunkte
- 99.B7.4G †↔ Intensivmedizinische Komplexbehandlung im Kindesalter (Basisprozedur), 2941 bis 3430 Aufwandspunkte
- 99.B7.4H †↔ Intensivmedizinische Komplexbehandlung im Kindesalter (Basisprozedur), 3431 bis 3920 Aufwandspunkte
- 99.B7.4I †↔ Intensivmedizinische Komplexbehandlung im Kindesalter (Basisprozedur), 3921 bis 4410 Aufwandspunkte
- 99.B7.4J †↔ Intensivmedizinische Komplexbehandlung im Kindesalter (Basisprozedur), 4411 bis 4900 Aufwandspunkte
- 99.B7.4K †↔ Intensivmedizinische Komplexbehandlung im Kindesalter (Basisprozedur), 4901 bis 5880 Aufwandspunkte
- 99.B7.4L †↔ Intensivmedizinische Komplexbehandlung im Kindesalter (Basisprozedur), 5881 bis 6860 Aufwandspunkte
- 99.B7.4M †↔ Intensivmedizinische Komplexbehandlung im Kindesalter (Basisprozedur), 6861 bis 7840 Aufwandspunkte
- 99.B7.4N †↔ Intensivmedizinische Komplexbehandlung im Kindesalter (Basisprozedur), 7841 bis 9800 Aufwandspunkte
- 99.B7.4O †↔ Intensivmedizinische Komplexbehandlung im Kindesalter (Basisprozedur), 9801 bis 11760 Aufwandspunkte
- 99.B7.4P †↔ Intensivmedizinische Komplexbehandlung im Kindesalter (Basisprozedur), 11761 bis 13720 Aufwandspunkte
- 99.B7.4Q †↔ Intensivmedizinische Komplexbehandlung im Kindesalter (Basisprozedur), 13721 bis 16660 Aufwandspunkte
- 99.B7.4R †↔ Intensivmedizinische Komplexbehandlung im Kindesalter (Basisprozedur), 16661 bis 19600 Aufwandspunkte
- 99.B7.4S †↔ Intensivmedizinische Komplexbehandlung im Kindesalter (Basisprozedur), 19601 und mehr Aufwandspunkte
- 99.B7.56 †↔ Intensivmedizinische Komplexbehandlung im Neugeborenenalter (Basisprozedur), 589 bis 784 Aufwandspunkte
- 99.B7.57 †↔ Intensivmedizinische Komplexbehandlung im Neugeborenenalter (Basisprozedur), 785 bis 980 Aufwandspunkte
- 99.B7.58 †↔ Intensivmedizinische Komplexbehandlung im Neugeborenenalter (Basisprozedur), 981 bis 1176 Aufwandspunkte

- 99.B7.5A †↔ Intensivmedizinische Komplexbehandlung im Neugeborenenalter (Basisprozedur), 1177 bis 1470 Aufwandspunkte
- 99.B7.5B †↔ Intensivmedizinische Komplexbehandlung im Neugeborenenalter (Basisprozedur), 1471 bis 1764 Aufwandspunkte
- 99.B7.5C †↔ Intensivmedizinische Komplexbehandlung im Neugeborenenalter (Basisprozedur), 1765 bis 2058 Aufwandspunkte
- 99.B7.5D †↔ Intensivmedizinische Komplexbehandlung im Neugeborenenalter (Basisprozedur), 2059 bis 2352 Aufwandspunkte
- 99.B7.5E †↔ Intensivmedizinische Komplexbehandlung im Neugeborenenalter (Basisprozedur), 2353 bis 2646 Aufwandspunkte
- 99.B7.5F †↔ Intensivmedizinische Komplexbehandlung im Neugeborenenalter (Basisprozedur), 2647 bis 2940 Aufwandspunkte
- 99.B7.5G †↔ Intensivmedizinische Komplexbehandlung im Neugeborenenalter (Basisprozedur), 2941 bis 3430 Aufwandspunkte
- 99.B7.5H †↔ Intensivmedizinische Komplexbehandlung im Neugeborenenalter (Basisprozedur), 3431 bis 3920 Aufwandspunkte
- 99.B7.5I †↔ Intensivmedizinische Komplexbehandlung im Neugeborenenalter (Basisprozedur), 3921 bis 4410 Aufwandspunkte
- 99.B7.5J †↔ Intensivmedizinische Komplexbehandlung im Neugeborenenalter (Basisprozedur), 4411 bis 4900 Aufwandspunkte
- 99.B7.5K †↔ Intensivmedizinische Komplexbehandlung im Neugeborenenalter (Basisprozedur), 4901 bis 5880 Aufwandspunkte
- 99.B7.5L †↔ Intensivmedizinische Komplexbehandlung im Neugeborenenalter (Basisprozedur), 5881 bis 6860 Aufwandspunkte
- 99.B7.5M †↔ Intensivmedizinische Komplexbehandlung im Neugeborenenalter (Basisprozedur), 6861 bis 7840 Aufwandspunkte
- 99.B7.5N †↔ Intensivmedizinische Komplexbehandlung im Neugeborenenalter (Basisprozedur), 7841 bis 9800 Aufwandspunkte
- 99.B7.5O †↔ Intensivmedizinische Komplexbehandlung im Neugeborenenalter (Basisprozedur), 9801 bis 11760 Aufwandspunkte
- 99.B7.5P †↔ Intensivmedizinische Komplexbehandlung im Neugeborenenalter (Basisprozedur), 11761 bis 13720 Aufwandspunkte
- 99.B7.5Q †↔ Intensivmedizinische Komplexbehandlung im Neugeborenenalter (Basisprozedur), 13721 bis 16660 Aufwandspunkte
- 99.B7.5R †↔ Intensivmedizinische Komplexbehandlung im Neugeborenenalter (Basisprozedur), 16661 bis 19600 Aufwandspunkte
- 99.B7.5S †↔ Intensivmedizinische Komplexbehandlung im Neugeborenenalter (Basisprozedur), 19601 und mehr Aufwandspunkte

Prozedur B36-4

- 99.B8.16 †↔ IMC-Komplexbehandlung des Erwachsenen, 829 bis 1104 Aufwandspunkte
- 99.B8.17 †↔ IMC-Komplexbehandlung des Erwachsenen, 1105 bis 1380 Aufwandspunkte
- 99.B8.18 †↔ IMC-Komplexbehandlung des Erwachsenen, 1381 bis 1656 Aufwandspunkte
- 99.B8.1A †↔ IMC-Komplexbehandlung des Erwachsenen, 1657 bis 1932 Aufwandspunkte
- 99.B8.1B †↔ IMC-Komplexbehandlung des Erwachsenen, 1933 bis 2208 Aufwandspunkte
- 99.B8.1C †↔ IMC-Komplexbehandlung des Erwachsenen, 2209 bis 2484 Aufwandspunkte
- 99.B8.1D †↔ IMC-Komplexbehandlung des Erwachsenen, 2485 bis 2760 Aufwandspunkte
- 99.B8.1E †↔ IMC-Komplexbehandlung des Erwachsenen, 2761 bis 3220 Aufwandspunkte
- 99.B8.1F †↔ IMC-Komplexbehandlung des Erwachsenen, 3221 bis 3680 Aufwandspunkte
- 99.B8.1G †↔ IMC-Komplexbehandlung des Erwachsenen, 3681 bis 4600 Aufwandspunkte
- 99.B8.1H †↔ IMC-Komplexbehandlung des Erwachsenen, 4601 bis 5520 Aufwandspunkte
- 99.B8.1I †↔ IMC-Komplexbehandlung des Erwachsenen, 5521 bis 7360 Aufwandspunkte
- 99.B8.1J †↔ IMC-Komplexbehandlung des Erwachsenen, 7361 bis 9200 Aufwandspunkte
- 99.B8.1K †↔ IMC-Komplexbehandlung des Erwachsenen, 9201 bis 11040 Aufwandspunkte
- 99.B8.1L †↔ IMC-Komplexbehandlung des Erwachsenen, 11041 bis 13800 Aufwandspunkte
- 99.B8.1M †↔ IMC-Komplexbehandlung des Erwachsenen, 13801 bis 16560 Aufwandspunkte
- 99.B8.1N †↔ IMC-Komplexbehandlung des Erwachsenen, 16561 bis 19320 Aufwandspunkte
- 99.B8.1O †↔ IMC-Komplexbehandlung des Erwachsenen, 19321 und mehr Aufwandspunkte
- 99.B8.44 †↔ IMC-Komplexbehandlung im Kindesalter, 197 bis 392 Aufwandspunkte
- 99.B8.45 †↔ IMC-Komplexbehandlung im Kindesalter, 393 bis 588 Aufwandspunkte
- 99.B8.46 †↔ IMC-Komplexbehandlung im Kindesalter, 589 bis 784 Aufwandspunkte
- 99.B8.47 †↔ IMC-Komplexbehandlung im Kindesalter, 785 bis 980 Aufwandspunkte
- 99.B8.48 †↔ IMC-Komplexbehandlung im Kindesalter, 981 bis 1176 Aufwandspunkte
- 99.B8.4A †↔ IMC-Komplexbehandlung im Kindesalter, 1177 bis 1470 Aufwandspunkte
- 99.B8.4B †↔ IMC-Komplexbehandlung im Kindesalter, 1471 bis 1764 Aufwandspunkte
- 99.B8.4C †↔ IMC-Komplexbehandlung im Kindesalter, 1765 bis 2058 Aufwandspunkte
- 99.B8.4D †↔ IMC-Komplexbehandlung im Kindesalter, 2059 bis 2352 Aufwandspunkte
- 99.B8.4E †↔ IMC-Komplexbehandlung im Kindesalter, 2353 bis 2646 Aufwandspunkte
- 99.B8.4F †↔ IMC-Komplexbehandlung im Kindesalter, 2647 bis 2940 Aufwandspunkte
- 99.B8.4G †↔ IMC-Komplexbehandlung im Kindesalter, 2941 bis 3430 Aufwandspunkte
- 99.B8.4H †↔ IMC-Komplexbehandlung im Kindesalter, 3431 bis 3920 Aufwandspunkte
- 99.B8.4I †↔ IMC-Komplexbehandlung im Kindesalter, 3921 bis 4410 Aufwandspunkte
- 99.B8.4J †↔ IMC-Komplexbehandlung im Kindesalter, 4411 bis 4900 Aufwandspunkte
- 99.B8.4K †↔ IMC-Komplexbehandlung im Kindesalter, 4901 bis 5880 Aufwandspunkte
- 99.B8.4L †↔ IMC-Komplexbehandlung im Kindesalter, 5881 bis 6860 Aufwandspunkte
- 99.B8.4M †↔ IMC-Komplexbehandlung im Kindesalter, 6861 bis 7840 Aufwandspunkte

99.B8.4N †↔ IMC-Komplexbehandlung im Kindesalter, 7841 bis 9800 Aufwandspunkte	99.B8.5E †↔ IMC-Komplexbehandlung im Neugeborenenalter, 2353 bis 2646 Aufwandspunkte
99.B8.4O †↔ IMC-Komplexbehandlung im Kindesalter, 9801 bis 11760 Aufwandspunkte	99.B8.5F †↔ IMC-Komplexbehandlung im Neugeborenenalter, 2647 bis 2940 Aufwandspunkte
99.B8.4P †↔ IMC-Komplexbehandlung im Kindesalter, 11761 bis 13720 Aufwandspunkte	99.B8.5G †↔ IMC-Komplexbehandlung im Neugeborenenalter, 2941 bis 3430 Aufwandspunkte
99.B8.4Q †↔ IMC-Komplexbehandlung im Kindesalter, 13721 bis 16660 Aufwandspunkte	99.B8.5H †↔ IMC-Komplexbehandlung im Neugeborenenalter, 3431 bis 3920 Aufwandspunkte
99.B8.4R †↔ IMC-Komplexbehandlung im Kindesalter, 16661 bis 19600 Aufwandspunkte	99.B8.5I †↔ IMC-Komplexbehandlung im Neugeborenenalter, 3921 bis 4410 Aufwandspunkte
99.B8.4S †↔ IMC-Komplexbehandlung im Kindesalter, 19601 und mehr Aufwandspunkte	99.B8.5J †↔ IMC-Komplexbehandlung im Neugeborenenalter, 4411 bis 4900 Aufwandspunkte
99.B8.54 †↔ IMC-Komplexbehandlung im Neugeborenenalter, 197 bis 392 Aufwandspunkte	99.B8.5K †↔ IMC-Komplexbehandlung im Neugeborenenalter, 4901 bis 5880 Aufwandspunkte
99.B8.55 †↔ IMC-Komplexbehandlung im Neugeborenenalter, 393 bis 588 Aufwandspunkte	99.B8.5L †↔ IMC-Komplexbehandlung im Neugeborenenalter, 5881 bis 6860 Aufwandspunkte
99.B8.56 †↔ IMC-Komplexbehandlung im Neugeborenenalter, 589 bis 784 Aufwandspunkte	99.B8.5M †↔ IMC-Komplexbehandlung im Neugeborenenalter, 6861 bis 7840 Aufwandspunkte
99.B8.57 †↔ IMC-Komplexbehandlung im Neugeborenenalter, 785 bis 980 Aufwandspunkte	99.B8.5N †↔ IMC-Komplexbehandlung im Neugeborenenalter, 7841 bis 9800 Aufwandspunkte
99.B8.58 †↔ IMC-Komplexbehandlung im Neugeborenenalter, 981 bis 1176 Aufwandspunkte	99.B8.5O †↔ IMC-Komplexbehandlung im Neugeborenenalter, 9801 bis 11760 Aufwandspunkte
99.B8.5A †↔ IMC-Komplexbehandlung im Neugeborenenalter, 1177 bis 1470 Aufwandspunkte	99.B8.5P †↔ IMC-Komplexbehandlung im Neugeborenenalter, 11761 bis 13720 Aufwandspunkte
99.B8.5B †↔ IMC-Komplexbehandlung im Neugeborenenalter, 1471 bis 1764 Aufwandspunkte	99.B8.5Q †↔ IMC-Komplexbehandlung im Neugeborenenalter, 13721 bis 16660 Aufwandspunkte
99.B8.5C †↔ IMC-Komplexbehandlung im Neugeborenenalter, 1765 bis 2058 Aufwandspunkte	99.B8.5R †↔ IMC-Komplexbehandlung im Neugeborenenalter, 16661 bis 19600 Aufwandspunkte
99.B8.5D †↔ IMC-Komplexbehandlung im Neugeborenenalter, 2059 bis 2352 Aufwandspunkte	99.B8.5S †↔ IMC-Komplexbehandlung im Neugeborenenalter, 19601 und mehr Aufwandspunkte

Prozedur B36-5

99.B7.15 †↔ Intensivmedizinische Komplexbehandlung, 553 bis 828 Aufwandspunkte	99.B7.1O †↔ Intensivmedizinische Komplexbehandlung, 19321 und mehr Aufwandspunkte
99.B7.16 †↔ Intensivmedizinische Komplexbehandlung, 829 bis 1104 Aufwandspunkte	99.B7.44 †↔ Intensivmedizinische Komplexbehandlung im Kindesalter (Basisprozedur), 197 bis 392 Aufwandspunkte
99.B7.17 †↔ Intensivmedizinische Komplexbehandlung, 1105 bis 1380 Aufwandspunkte	99.B7.45 †↔ Intensivmedizinische Komplexbehandlung im Kindesalter (Basisprozedur), 393 bis 588 Aufwandspunkte
99.B7.18 †↔ Intensivmedizinische Komplexbehandlung, 1381 bis 1656 Aufwandspunkte	99.B7.46 †↔ Intensivmedizinische Komplexbehandlung im Kindesalter (Basisprozedur), 589 bis 784 Aufwandspunkte
99.B7.1A †↔ Intensivmedizinische Komplexbehandlung, 1657 bis 1932 Aufwandspunkte	99.B7.47 †↔ Intensivmedizinische Komplexbehandlung im Kindesalter (Basisprozedur), 785 bis 980 Aufwandspunkte
99.B7.1B †↔ Intensivmedizinische Komplexbehandlung, 1933 bis 2208 Aufwandspunkte	99.B7.48 †↔ Intensivmedizinische Komplexbehandlung im Kindesalter (Basisprozedur), 981 bis 1176 Aufwandspunkte
99.B7.1C †↔ Intensivmedizinische Komplexbehandlung, 2209 bis 2484 Aufwandspunkte	99.B7.4A †↔ Intensivmedizinische Komplexbehandlung im Kindesalter (Basisprozedur), 1177 bis 1470 Aufwandspunkte
99.B7.1D †↔ Intensivmedizinische Komplexbehandlung, 2485 bis 2760 Aufwandspunkte	99.B7.4B †↔ Intensivmedizinische Komplexbehandlung im Kindesalter (Basisprozedur), 1471 bis 1764 Aufwandspunkte
99.B7.1E †↔ Intensivmedizinische Komplexbehandlung, 2761 bis 3220 Aufwandspunkte	99.B7.4C †↔ Intensivmedizinische Komplexbehandlung im Kindesalter (Basisprozedur), 1765 bis 2058 Aufwandspunkte
99.B7.1F †↔ Intensivmedizinische Komplexbehandlung, 3221 bis 3680 Aufwandspunkte	99.B7.4D †↔ Intensivmedizinische Komplexbehandlung im Kindesalter (Basisprozedur), 2059 bis 2352 Aufwandspunkte
99.B7.1G †↔ Intensivmedizinische Komplexbehandlung, 3681 bis 4600 Aufwandspunkte	99.B7.4E †↔ Intensivmedizinische Komplexbehandlung im Kindesalter (Basisprozedur), 2353 bis 2646 Aufwandspunkte
99.B7.1H †↔ Intensivmedizinische Komplexbehandlung, 4601 bis 5520 Aufwandspunkte	99.B7.4F †↔ Intensivmedizinische Komplexbehandlung im Kindesalter (Basisprozedur), 2647 bis 2940 Aufwandspunkte
99.B7.1I †↔ Intensivmedizinische Komplexbehandlung, 5521 bis 7360 Aufwandspunkte	
99.B7.1J †↔ Intensivmedizinische Komplexbehandlung, 7361 bis 9200 Aufwandspunkte	
99.B7.1K †↔ Intensivmedizinische Komplexbehandlung, 9201 bis 11040 Aufwandspunkte	
99.B7.1L †↔ Intensivmedizinische Komplexbehandlung, 11041 bis 13800 Aufwandspunkte	
99.B7.1M †↔ Intensivmedizinische Komplexbehandlung, 13801 bis 16560 Aufwandspunkte	
99.B7.1N †↔ Intensivmedizinische Komplexbehandlung, 16561 bis 19320 Aufwandspunkte	

- 99.B7.4G †↔ Intensivmedizinische Komplexbehandlung im Kindesalter (Basisprozedur), 2941 bis 3430 Aufwandspunkte
- 99.B7.4H †↔ Intensivmedizinische Komplexbehandlung im Kindesalter (Basisprozedur), 3431 bis 3920 Aufwandspunkte
- 99.B7.4I †↔ Intensivmedizinische Komplexbehandlung im Kindesalter (Basisprozedur), 3921 bis 4410 Aufwandspunkte
- 99.B7.4J †↔ Intensivmedizinische Komplexbehandlung im Kindesalter (Basisprozedur), 4411 bis 4900 Aufwandspunkte
- 99.B7.4K †↔ Intensivmedizinische Komplexbehandlung im Kindesalter (Basisprozedur), 4901 bis 5880 Aufwandspunkte
- 99.B7.4L †↔ Intensivmedizinische Komplexbehandlung im Kindesalter (Basisprozedur), 5881 bis 6860 Aufwandspunkte
- 99.B7.4M †↔ Intensivmedizinische Komplexbehandlung im Kindesalter (Basisprozedur), 6861 bis 7840 Aufwandspunkte
- 99.B7.4N †↔ Intensivmedizinische Komplexbehandlung im Kindesalter (Basisprozedur), 7841 bis 9800 Aufwandspunkte
- 99.B7.4O †↔ Intensivmedizinische Komplexbehandlung im Kindesalter (Basisprozedur), 9801 bis 11760 Aufwandspunkte
- 99.B7.4P †↔ Intensivmedizinische Komplexbehandlung im Kindesalter (Basisprozedur), 11761 bis 13720 Aufwandspunkte
- 99.B7.4Q †↔ Intensivmedizinische Komplexbehandlung im Kindesalter (Basisprozedur), 13721 bis 16660 Aufwandspunkte
- 99.B7.4R †↔ Intensivmedizinische Komplexbehandlung im Kindesalter (Basisprozedur), 16661 bis 19600 Aufwandspunkte
- 99.B7.4S †↔ Intensivmedizinische Komplexbehandlung im Kindesalter (Basisprozedur), 19601 und mehr Aufwandspunkte
- 99.B7.54 †↔ Intensivmedizinische Komplexbehandlung im Neugeborenenalter (Basisprozedur), 197 bis 392 Aufwandspunkte
- 99.B7.55 †↔ Intensivmedizinische Komplexbehandlung im Neugeborenenalter (Basisprozedur), 393 bis 588 Aufwandspunkte
- 99.B7.56 †↔ Intensivmedizinische Komplexbehandlung im Neugeborenenalter (Basisprozedur), 589 bis 784 Aufwandspunkte
- 99.B7.57 †↔ Intensivmedizinische Komplexbehandlung im Neugeborenenalter (Basisprozedur), 785 bis 980 Aufwandspunkte
- 99.B7.58 †↔ Intensivmedizinische Komplexbehandlung im Neugeborenenalter (Basisprozedur), 981 bis 1176 Aufwandspunkte
- 99.B7.5A †↔ Intensivmedizinische Komplexbehandlung im Neugeborenenalter (Basisprozedur), 1177 bis 1470 Aufwandspunkte
- 99.B7.5B †↔ Intensivmedizinische Komplexbehandlung im Neugeborenenalter (Basisprozedur), 1471 bis 1764 Aufwandspunkte
- 99.B7.5C †↔ Intensivmedizinische Komplexbehandlung im Neugeborenenalter (Basisprozedur), 1765 bis 2058 Aufwandspunkte
- 99.B7.5D †↔ Intensivmedizinische Komplexbehandlung im Neugeborenenalter (Basisprozedur), 2059 bis 2352 Aufwandspunkte
- 99.B7.5E †↔ Intensivmedizinische Komplexbehandlung im Neugeborenenalter (Basisprozedur), 2353 bis 2646 Aufwandspunkte
- 99.B7.5F †↔ Intensivmedizinische Komplexbehandlung im Neugeborenenalter (Basisprozedur), 2647 bis 2940 Aufwandspunkte
- 99.B7.5G †↔ Intensivmedizinische Komplexbehandlung im Neugeborenenalter (Basisprozedur), 2941 bis 3430 Aufwandspunkte
- 99.B7.5H †↔ Intensivmedizinische Komplexbehandlung im Neugeborenenalter (Basisprozedur), 3431 bis 3920 Aufwandspunkte
- 99.B7.5I †↔ Intensivmedizinische Komplexbehandlung im Neugeborenenalter (Basisprozedur), 3921 bis 4410 Aufwandspunkte
- 99.B7.5J †↔ Intensivmedizinische Komplexbehandlung im Neugeborenenalter (Basisprozedur), 4411 bis 4900 Aufwandspunkte
- 99.B7.5K †↔ Intensivmedizinische Komplexbehandlung im Neugeborenenalter (Basisprozedur), 4901 bis 5880 Aufwandspunkte
- 99.B7.5L †↔ Intensivmedizinische Komplexbehandlung im Neugeborenenalter (Basisprozedur), 5881 bis 6860 Aufwandspunkte
- 99.B7.5M †↔ Intensivmedizinische Komplexbehandlung im Neugeborenenalter (Basisprozedur), 6861 bis 7840 Aufwandspunkte
- 99.B7.5N †↔ Intensivmedizinische Komplexbehandlung im Neugeborenenalter (Basisprozedur), 7841 bis 9800 Aufwandspunkte
- 99.B7.5O †↔ Intensivmedizinische Komplexbehandlung im Neugeborenenalter (Basisprozedur), 9801 bis 11760 Aufwandspunkte
- 99.B7.5P †↔ Intensivmedizinische Komplexbehandlung im Neugeborenenalter (Basisprozedur), 11761 bis 13720 Aufwandspunkte
- 99.B7.5Q †↔ Intensivmedizinische Komplexbehandlung im Neugeborenenalter (Basisprozedur), 13721 bis 16660 Aufwandspunkte
- 99.B7.5R †↔ Intensivmedizinische Komplexbehandlung im Neugeborenenalter (Basisprozedur), 16661 bis 19600 Aufwandspunkte
- 99.B7.5S †↔ Intensivmedizinische Komplexbehandlung im Neugeborenenalter (Basisprozedur), 19601 und mehr Aufwandspunkte

ADRG B39**Neurologische Komplexbehandlung des akuten Schlaganfalls mit operativem Eingriff**

Prozedur in Tabelle B39-1 und OR-Prozedur

DRG B39A**Neurologische Komplexbehandlung des akuten Schlaganfalls von mehr als 72 Stunden mit operativem Eingriff und äusserst schwere CC**

Prozedur in Tabelle B39-2 und PCCL > 3

DRG B39B**Neurologische Komplexbehandlung des akuten Schlaganfalls mit operativem Eingriff****Prozedur B39-1**

- | | |
|------------------------------------------------------------------------------------------------------------------------------------|--------------------------------------------------------------------------------------------------------------------------------------|
| 99.BA.13 †↔ Neurologische Komplexbehandlung des akuten Hirnschlags in Stroke Center [SC], mindestens 24 Stunden bis 48 Stunden | 99.BA.24 †↔ Neurologische Komplexbehandlung des akuten Hirnschlags in einer Stroke Unit [SU], von mehr als 48 Stunden bis 72 Stunden |
| 99.BA.14 †↔ Neurologische Komplexbehandlung des akuten Hirnschlags in Stroke Center [SC], von mehr als 48 Stunden bis 72 Stunden | 99.BA.26 †↔ Neurologische Komplexbehandlung des akuten Hirnschlags in einer Stroke Unit [SU], von mehr als 72 Stunden bis 96 Stunden |
| 99.BA.16 †↔ Neurologische Komplexbehandlung des akuten Hirnschlags in Stroke Center [SC], von mehr als 72 Stunden bis 96 Stunden | 99.BA.27 †↔ Neurologische Komplexbehandlung des akuten Hirnschlags in einer Stroke Unit [SU], von mehr als 96 Stunden |
| 99.BA.17 †↔ Neurologische Komplexbehandlung des akuten Hirnschlags in Stroke Center [SC], von mehr als 96 Stunden | 99.BA.31 †↔ Komplexbehandlung des akuten Hirnschlags im neurologischen Telekonsildienst, mindestens 24 Stunden bis 72 Stunden |
| 99.BA.23 †↔ Neurologische Komplexbehandlung des akuten Hirnschlags in einer Stroke Unit [SU], mindestens 24 Stunden bis 48 Stunden | 99.BA.32 †↔ Komplexbehandlung des akuten Hirnschlags im neurologischen Telekonsildienst, von mehr als 72 Stunden |

Prozedur B39-2

- | | |
|--------------------------------------------------------------------------------------------------------------------------------------|-----------------------------------------------------------------------------------------------------------------------|
| 99.BA.16 †↔ Neurologische Komplexbehandlung des akuten Hirnschlags in Stroke Center [SC], von mehr als 72 Stunden bis 96 Stunden | 99.BA.27 †↔ Neurologische Komplexbehandlung des akuten Hirnschlags in einer Stroke Unit [SU], von mehr als 96 Stunden |
| 99.BA.17 †↔ Neurologische Komplexbehandlung des akuten Hirnschlags in Stroke Center [SC], von mehr als 96 Stunden | 99.BA.32 †↔ Komplexbehandlung des akuten Hirnschlags im neurologischen Telekonsildienst, von mehr als 72 Stunden |
| 99.BA.26 †↔ Neurologische Komplexbehandlung des akuten Hirnschlags in einer Stroke Unit [SU], von mehr als 72 Stunden bis 96 Stunden | |

ADRG B60**Paraplegie/Tetraplegie**

Hauptdiagnose in Tabelle B60-1

DRG B60A**Paraplegie/Tetraplegie mit medizinischer Prozedur und mehr als ein Belegungstag**

Prozedur in Tabelle B60-2 und Verweildauer > 1 Tag

DRG B60B**Paraplegie/Tetraplegie****Diagnose B60-1**

- | | |
|-----------------------------------------------------------------------------------------------------------|-------------------------------------------------------------------------------------------------------------|
| G04.1 Humane T-Zell-lymphotrope Virus-assoziierte Myelopathie | G82.03 Schlanfe Paraparese und Paraplegie: Chronische inkomplette Querschnittlähmung |
| G82.00 Schlanfe Paraparese und Paraplegie: Akute komplette Querschnittlähmung nichttraumatischer Genese | G82.10 Spastische Paraparese und Paraplegie: Akute komplette Querschnittlähmung nichttraumatischer Genese |
| G82.00 Schlanfe Paraparese und Paraplegie: Akute komplette Querschnittlähmung nichttraumatischer Genese | G82.10 Spastische Paraparese und Paraplegie: Akute komplette Querschnittlähmung nichttraumatischer Genese |
| G82.01 Schlanfe Paraparese und Paraplegie: Akute inkomplette Querschnittlähmung nichttraumatischer Genese | G82.11 Spastische Paraparese und Paraplegie: Akute inkomplette Querschnittlähmung nichttraumatischer Genese |
| G82.01 Schlanfe Paraparese und Paraplegie: Akute inkomplette Querschnittlähmung nichttraumatischer Genese | G82.11 Spastische Paraparese und Paraplegie: Akute inkomplette Querschnittlähmung nichttraumatischer Genese |
| G82.02 Schlanfe Paraparese und Paraplegie: Chronische komplette Querschnittlähmung | G82.12 Spastische Paraparese und Paraplegie: Chronische komplette Querschnittlähmung |

G82.13	Spastische Paraparese und Paraplegie: Chronische inkomplette Querschnittlähmung	G82.51	Tetraparese und Tetraplegie, nicht näher bezeichnet: Akute inkomplette Querschnittlähmung nichttraumatischer Genese
G82.20	Paraparese und Paraplegie, nicht näher bezeichnet: Akute komplette Querschnittlähmung nichttraumatischer Genese	G82.52	Tetraparese und Tetraplegie, nicht näher bezeichnet: Chronische komplette Querschnittlähmung
G82.20	Paraparese und Paraplegie, nicht näher bezeichnet: Akute komplette Querschnittlähmung nichttraumatischer Genese	G82.53	Tetraparese und Tetraplegie, nicht näher bezeichnet: Chronische inkomplette Querschnittlähmung
G82.21	Paraparese und Paraplegie, nicht näher bezeichnet: Akute inkomplette Querschnittlähmung nichttraumatischer Genese	G83.40	Komplettes Cauda- (equina-) Syndrom
G82.21	Paraparese und Paraplegie, nicht näher bezeichnet: Akute inkomplette Querschnittlähmung nichttraumatischer Genese	G83.41	Inkomplettes Cauda- (equina-) Syndrom
G82.21	Paraparese und Paraplegie, nicht näher bezeichnet: Akute inkomplette Querschnittlähmung nichttraumatischer Genese	G83.5	Locked-in-Syndrom
G82.22	Paraparese und Paraplegie, nicht näher bezeichnet: Chronische komplette Querschnittlähmung	G93.80	Apallisches Syndrom
G82.23	Paraparese und Paraplegie, nicht näher bezeichnet: Chronische inkomplette Querschnittlähmung	G95.82	Harnblasenfunktionsstörung durch spinalen Schock
G82.30	Schlaffe Tetraparese und Tetraplegie: Akute komplette Querschnittlähmung nichttraumatischer Genese	G95.83	Spinale Spastik der quergestreiften Muskulatur
G82.30	Schlaffe Tetraparese und Tetraplegie: Akute komplette Querschnittlähmung nichttraumatischer Genese	G95.84	Detrusor-Sphinkter-Dyssynergie bei Schädigungen des Rückenmarkes
G82.30	Schlaffe Tetraparese und Tetraplegie: Akute komplette Querschnittlähmung nichttraumatischer Genese	G95.85	Deafferentierungsschmerz bei Schädigungen des Rückenmarkes
G82.31	Schlaffe Tetraparese und Tetraplegie: Akute inkomplette Querschnittlähmung nichttraumatischer Genese	P11.50	Geburtsverletzung der Wirbelsäule und des Rückenmarkes: Mit akuter Querschnittlähmung
G82.31	Schlaffe Tetraparese und Tetraplegie: Akute inkomplette Querschnittlähmung nichttraumatischer Genese	P11.50	Geburtsverletzung der Wirbelsäule und des Rückenmarkes: Mit akuter Querschnittlähmung
G82.31	Schlaffe Tetraparese und Tetraplegie: Akute inkomplette Querschnittlähmung nichttraumatischer Genese	P11.51	Geburtsverletzung der Wirbelsäule und des Rückenmarkes: Mit chronischer Querschnittlähmung
G82.31	Schlaffe Tetraparese und Tetraplegie: Akute inkomplette Querschnittlähmung nichttraumatischer Genese	P11.59	Geburtsverletzung der Wirbelsäule und des Rückenmarkes: Nicht näher bezeichnet
G82.32	Schlaffe Tetraparese und Tetraplegie: Chronische komplette Querschnittlähmung	P91.80	Locked-in-Syndrom und apallisches Syndrom beim Neugeborenen
G82.33	Schlaffe Tetraparese und Tetraplegie: Chronische inkomplette Querschnittlähmung	S14.0	Kontusion und Ödem des zervikalen Rückenmarkes
G82.40	Spastische Tetraparese und Tetraplegie: Akute komplette Querschnittlähmung nichttraumatischer Genese	S14.10	Verletzungen des zervikalen Rückenmarkes, nicht näher bezeichnet
G82.40	Spastische Tetraparese und Tetraplegie: Akute komplette Querschnittlähmung nichttraumatischer Genese	S14.11	Komplette Querschnittverletzung des zervikalen Rückenmarkes
G82.41	Spastische Tetraparese und Tetraplegie: Akute inkomplette Querschnittlähmung nichttraumatischer Genese	S14.12	Zentrale Halsmarkverletzung (inkomplette Querschnittverletzung)
G82.41	Spastische Tetraparese und Tetraplegie: Akute inkomplette Querschnittlähmung nichttraumatischer Genese	S14.13	Sonstige inkomplette Querschnittverletzungen des zervikalen Rückenmarkes
G82.42	Spastische Tetraparese und Tetraplegie: Chronische komplette Querschnittlähmung	S24.0	Kontusion und Ödem des thorakalen Rückenmarkes
G82.43	Spastische Tetraparese und Tetraplegie: Chronische inkomplette Querschnittlähmung	S24.10	Verletzung des thorakalen Rückenmarkes, nicht näher bezeichnet
G82.50	Tetraparese und Tetraplegie, nicht näher bezeichnet: Akute komplette Querschnittlähmung nichttraumatischer Genese	S24.11	Komplette Querschnittverletzung des thorakalen Rückenmarkes
G82.50	Tetraparese und Tetraplegie, nicht näher bezeichnet: Akute komplette Querschnittlähmung nichttraumatischer Genese	S24.12	Inkomplette Querschnittverletzung des thorakalen Rückenmarkes
G82.51	Tetraparese und Tetraplegie, nicht näher bezeichnet: Akute inkomplette Querschnittlähmung nichttraumatischer Genese	S34.0	Kontusion und Ödem des lumbalen Rückenmarkes [Conus medullaris]
		S34.10	Komplette Querschnittverletzung des lumbalen Rückenmarkes
		S34.11	Inkomplette Querschnittverletzung des lumbalen Rückenmarkes
		S34.18	Sonstige Verletzung des lumbalen Rückenmarkes
		S34.30	Komplettes traumatisches Cauda- (equina-) Syndrom
		S34.31	Inkomplettes traumatisches Cauda- (equina-) Syndrom
		S34.38	Sonstige und nicht näher bezeichnete Verletzungen der Cauda equina

Prozedur B60-2

00.10 †↔	Implantation einer chemotherapeutischen Substanz	00.25 †↔	Intravaskuläre Bildgebung der Nierengefäße
00.11 †↔	Infusion von Drotrecogin alfa (aktiviert)	00.28 †↔	Intravaskuläre Bildgebung sonstiger bezeichneter Gefäße
00.17 †↔	Infusion einer vasopressorischen Substanz	00.41 †↔	Massnahme auf zwei Gefäßen
00.21 †↔	Intravaskuläre Bildgebung von extrakraniellen Hirngefäßen	00.42 †↔	Massnahme auf drei Gefäßen
00.22 †↔	Intravaskuläre Bildgebung von intrathorakalen Gefäßen	00.43 †↔	Massnahmen auf vier oder weiteren Gefäßen
00.23 †↔	Intravaskuläre Bildgebung von peripheren Gefäßen	00.44 †↔	Massnahme auf Gefäßbifurkation
		00.4C.11 †↔	Einsetzen von 1 medikamentenfreisetzendem Ballon

00.4C.12 †↔	Einsetzen von 2 medikamentenfreisetzenden Ballons	00.4H.55 †↔	Verwendete Mikrokathetersysteme bei transluminalen Gefäßinterventionen an extrakraniellen Gefässen an Kopf und Hals, 5 Mikrokathetersysteme
00.4C.13 †↔	Einsetzen von 3 medikamentenfreisetzenden Ballons	00.4H.56 †↔	Verwendete Mikrokathetersysteme bei transluminalen Gefäßinterventionen an extrakraniellen Gefässen an Kopf und Hals, 6 und mehr Mikrokathetersysteme
00.4C.14 †↔	Einsetzen von 4 und mehr medikamentenfreisetzenden Ballons	00.94.31 †↔	Intraoperatives neurophysiologisches Monitoring, von mehr als 4 Stunden bis 8 Stunden
00.4F.11 †↔	Einsatz von Stent-Retriever-Systemen, 1 System	00.94.32 †↔	Intraoperatives neurophysiologisches Monitoring, von mehr als 8 Stunden bis 12 Stunden
00.4F.12 †↔	Einsatz von Stent-Retriever-Systemen, 2 Systeme	00.94.33 †↔	Intraoperatives neurophysiologisches Monitoring, von mehr als 12 Stunden
00.4F.13 †↔	Einsatz von Stent-Retriever-Systemen, 3 und mehr Systeme	00.99.30 †↔	Lasertechnik
00.4H.13 †↔	Verwendete Mikrokathetersysteme bei transluminalen Gefäßinterventionen an thorakalen, abdominalen und peripheren Gefässen, 3 Mikrokathetersysteme	00.99.80 †↔	Hybridtherapie
00.4H.14 †↔	Verwendete Mikrokathetersysteme bei transluminalen Gefäßinterventionen an thorakalen, abdominalen und peripheren Gefässen, 4 Mikrokathetersysteme	00.99.A7 †↔	Kryoablation
00.4H.15 †↔	Verwendete Mikrokathetersysteme bei transluminalen Gefäßinterventionen an thorakalen, abdominalen und peripheren Gefässen, 5 Mikrokathetersysteme	00.9A.2A †↔	Verwendung einer azellulären Matrix aus Tier- oder Menschengewebe (quervernetzt oder nicht quervernetzt)
00.4H.16 †↔	Verwendete Mikrokathetersysteme bei transluminalen Gefäßinterventionen an thorakalen, abdominalen und peripheren Gefässen, 6 und mehr Mikrokathetersysteme	00.9A.61 †↔	Verwendung von präoperativ patientenindividuell mittels 3D-Bildgebung gefertigten Implantaten
00.4H.23 †↔	Verwendete Mikrokathetersysteme bei transluminalen Gefäßinterventionen an spinalen Gefässen, 3 Mikrokathetersysteme	00.9A.62 †↔	Verwendung von präoperativ patientenindividuell mittels 3D-Bildgebung angepassten Implantaten
00.4H.24 †↔	Verwendete Mikrokathetersysteme bei transluminalen Gefäßinterventionen an spinalen Gefässen, 4 Mikrokathetersysteme	00.9A.63 †↔	Intraoperative Anwendung von präoperativ mittels 3D-Bildgebung individuell gefertigter Schablonen zur Navigation (beinhaltet: Schnitt, Bohrung, Positionierung)
00.4H.25 †↔	Verwendete Mikrokathetersysteme bei transluminalen Gefäßinterventionen an spinalen Gefässen, 5 Mikrokathetersysteme	00.9A.64 †↔	Verwendung von präoperativ patientenindividuell mittels 3D-Bildgebung sowie 3D-Drucker gefertigte Implantate
00.4H.26 †↔	Verwendete Mikrokathetersysteme bei transluminalen Gefäßinterventionen an spinalen Gefässen, 6 und mehr Mikrokathetersysteme	00.9C.11 †↔	Einzeitige Mehrfacheingriffe an 2 Mittelhand- und Fingerstrahlen
00.4H.33 †↔	Verwendete Mikrokathetersysteme bei transluminalen Gefäßinterventionen an Koronarien, 3 Mikrokathetersysteme	00.9C.12 †↔	Einzeitige Mehrfacheingriffe an 3 Mittelhand- und Fingerstrahlen
00.4H.34 †↔	Verwendete Mikrokathetersysteme bei transluminalen Gefäßinterventionen an Koronarien, 4 Mikrokathetersysteme	00.9C.13 †↔	Einzeitige Mehrfacheingriffe an 4 Mittelhand- und Fingerstrahlen
00.4H.35 †↔	Verwendete Mikrokathetersysteme bei transluminalen Gefäßinterventionen an Koronarien, 5 Mikrokathetersysteme	00.9C.14 †↔	Einzeitige Mehrfacheingriffe an 5 und mehr Mittelhand- und Fingerstrahlen
00.4H.36 †↔	Verwendete Mikrokathetersysteme bei transluminalen Gefäßinterventionen an Koronarien, 6 und mehr Mikrokathetersysteme	00.9C.21 †↔	Einzeitige Mehrfacheingriffe an 2 Mittelfuss- und Zehenstrahlen
00.4H.43 †↔	Verwendete Mikrokathetersysteme bei transluminalen Gefäßinterventionen an intrakraniellen Gefässen, 3 Mikrokathetersysteme	00.9C.22 †↔	Einzeitige Mehrfacheingriffe an 3 Mittelfuss- und Zehenstrahlen
00.4H.44 †↔	Verwendete Mikrokathetersysteme bei transluminalen Gefäßinterventionen an intrakraniellen Gefässen, 4 Mikrokathetersysteme	00.9C.23 †↔	Einzeitige Mehrfacheingriffe an 4 Mittelfuss- und Zehenstrahlen
00.4H.45 †↔	Verwendete Mikrokathetersysteme bei transluminalen Gefäßinterventionen an intrakraniellen Gefässen, 5 Mikrokathetersysteme	00.9C.24 †↔	Einzeitige Mehrfacheingriffe an 5 und mehr Mittelfuss- und Zehenstrahlen
00.4H.46 †↔	Verwendete Mikrokathetersysteme bei transluminalen Gefäßinterventionen an intrakraniellen Gefässen, 6 und mehr Mikrokathetersysteme	00.9E †↔	Einzeitige Mehrfacheingriffe an Muskeln und Sehnen an Arm und Bein bei Kontrakturen
00.4H.53 †↔	Verwendete Mikrokathetersysteme bei transluminalen Gefäßinterventionen an extrakraniellen Gefässen an Kopf und Hals, 3 Mikrokathetersysteme	01.10 †↔	Monitoring des intrakraniellen Drucks
00.4H.54 †↔	Verwendete Mikrokathetersysteme bei transluminalen Gefäßinterventionen an extrakraniellen Gefässen an Kopf und Hals, 4 Mikrokathetersysteme	01.16.09 †↔	Monitoring der zerebralen Sauerstoffsättigung [PtiO ₂], sonstige
		01.16.11 †↔	Monitoring der zerebralen Sauerstoffsättigung [PtiO ₂], invasiv
		01.16.12 †↔	Monitoring der zerebralen Sauerstoffsättigung [PtiO ₂], nicht-invasiv
		01.17 †↔	Monitoring der Gehirntemperatur
		02.94 †↔	Anlegen oder Ersetzen von Crutchfield-Klammer oder Halofixateur
		03.04.11 †↔	Zugang zum kraniozervikalen Übergang, transoral
		03.04.12 †↔	Zugang zum kraniozervikalen Übergang, dorsal und dorsolateral
		03.04.21 †↔	Zugang zur Halswirbelsäule, dorsal und dorsolateral, 1 Segment
		03.04.22 †↔	Zugang zur Halswirbelsäule, dorsal und dorsolateral, 2 Segmente
		03.04.23 †↔	Zugang zur Halswirbelsäule, dorsal und dorsolateral, 3 und mehr Segmente
		03.04.24 †↔	Zugang zur Halswirbelsäule, ventral, 1 Segment
		03.04.25 †↔	Zugang zur Halswirbelsäule, ventral, 2 Segmente

03.04.26 †↔	Zugang zur Halswirbelsäule, ventral, 3 und mehr Segmente	23.04 †↔	Zahnextraktion mit Zange, 1 oder mehrere Zähne verschiedener Quadranten
03.04.31 †↔	Zugang zur Brustwirbelsäule, dorsal und dorsolateral, 1 Segment	23.10 †↔	Operative Entfernung von Zähnen, n.n.bez.
03.04.32 †↔	Zugang zur Brustwirbelsäule, dorsal und dorsolateral, 2 Segmente	23.12.11 †↔	Operative Entfernung tief zerstörter Zähne, 1 oder mehrere Zähne eines Quadranten
03.04.33 †↔	Zugang zur Brustwirbelsäule, dorsal und dorsolateral, 3 und mehr Segmente	23.12.12 †↔	Operative Entfernung tief zerstörter Zähne, 1 oder mehrere Zähne mehrerer Quadranten
03.04.34 †↔	Zugang zur Brustwirbelsäule, ventral, 1 Segment	23.13.11 †↔	Operative Entfernung retinierter und verlagertes, impakterter Zähne, 1 bis 4 Zähne
03.04.35 †↔	Zugang zur Brustwirbelsäule, ventral, 2 Segmente	23.13.12 †↔	Operative Entfernung retinierter und verlagertes, impakterter Zähne, 5 Zähne und mehr
03.04.36 †↔	Zugang zur Brustwirbelsäule, ventral, 3 und mehr Segmente	23.19 †↔	Operative Entfernung von Zähnen, sonstige
03.31 †↔	Lumbalpunktion	23.70 †↔	Resektion und Sanierung an Wurzelspitze und Wurzelkanal, n.n.bez.
03.91.21 †↔	Injektion eines Anästhetikums in den Spinalkanal zur Anästhesie bei Untersuchungen und Interventionen	23.73.11 †↔	Wurzelspitzenresektion, 1 bis 3 Wurzelspitzen
04.11.30 †↔	Geschlossene [perkutane] [Nadel-] Biopsie am Plexus brachialis	23.73.12 †↔	Wurzelspitzenresektion, 4 und mehr Wurzelspitzen
04.11.31 †↔	Geschlossene [perkutane] [Nadel-] Biopsie an Nerven des Armes und der Hand	23.79 †↔	Resektion und Sanierung an Wurzelspitze und Wurzelkanal, sonstige
04.11.39 †↔	Geschlossene [perkutane] [Nadel-] Biopsie an sonstigen Nerven	23.80 †↔	Replantation und Transplantation von Zähnen, n.n.bez.
04.11.40 †↔	Geschlossene [perkutane] [Nadel-] Biopsie an Nerven der unteren Extremität	23.81.11 †↔	Replantation von Zähnen, 1 bis 4 Zähne
04.11.99 †↔	Geschlossene [perkutane] [Nadel-] Biopsie an kranialem oder peripherem Nerv oder Ganglion, sonstige	23.81.12 †↔	Replantation von Zähnen, 5 Zähne und mehr
04.81.42 †↔	Injektion eines Anästhetikums an periphere Nerven zur Anästhesie bei Untersuchungen und Interventionen	23.82.11 †↔	Transplantation von Zähnen, 1 bis 2 Zähne
04.81.43 †↔	Injektion eines Anästhetikums an Nervenwurzeln und wirbelsäulennahe Nerven zur Anästhesie bei Untersuchungen und Interventionen	23.82.12 †↔	Transplantation von Zähnen, 3 Zähne und mehr
04.81.44 †↔	Injektion eines Anästhetikums an extrakranielle Hirnnerven zur Anästhesie bei Untersuchungen und Interventionen	23.89 †↔	Replantation und Transplantation von Zähnen, sonstige
06.11 †↔	Geschlossene [perkutane] [Nadel-] Biopsie an der Schilddrüse	23.A0 †↔	Implantation und Entfernen von Zahnimplantaten, n.n.bez.
06.13.10 †↔	Geschlossene [perkutane] [Nadel-] Biopsie an der Nebenschilddrüse ohne Steuerung durch bildgebende Verfahren	23.A1.11 †↔	Implantation enossaler Zahnimplantate, 1 bis 2 Implantate
06.13.11 †↔	Geschlossene [perkutane] [Nadel-] Biopsie an der Nebenschilddrüse mit Steuerung durch bildgebende Verfahren	23.A1.12 †↔	Implantation enossaler Zahnimplantate, 3 bis 4 Implantate
06.13.99 †↔	Biopsie an der Nebenschilddrüse, sonstige	23.A1.13 †↔	Implantation enossaler Zahnimplantate, 5 und mehr Implantate
06.32 †↔	Destruktion von Läsion oder Gewebe der Schilddrüse	24.99.00 †↔	Sonstige zahnärztliche Operationen, n.n.bez.
07.11 †↔	Geschlossene [perkutane] [Nadel-] Biopsie an der Nebenniere	24.99.10 †↔	Freilegung eines enossalen Implantats mit Aufsetzen einer Distanzhülse
07.16.10 †↔	Geschlossene [perkutane] [Nadel-] Biopsie am Thymus	24.99.11 †↔	Stabilisierung eines Zahnes
07.16.99 †↔	Biopsie am Thymus, sonstige	24.99.20 †↔	Kieferaufbau durch Anwendung eines enoralen Distraktors
08.09 †↔	Inzision am Augenlid, sonstige	24.99.99 †↔	Sonstige zahnärztliche Operation, sonstige
08.11.10 †↔	Geschlossene (Nadel-) Biopsie am Augenlid	26.11 †↔	Geschlossene [Nadel-] Biopsie an Speicheldrüse oder -gang
08.11.99 †↔	Biopsie am Augenlid, sonstige	27.0 †↔	Drainage an Gesicht und Mundboden
08.20.00 †↔	Exzision einer Läsion am Augenlid, n.n.bez.	27.21.10 †↔	Geschlossene (Nadel-) Biopsie am knöchernen Gaumen
08.20.10 †↔	Kürettage am Augenlid	27.21.99 †↔	Biopsie am knöchernen Gaumen, sonstige
08.20.99 †↔	Exzision einer Läsion am Augenlid, sonstige	27.22.10 †↔	Geschlossene (Nadel-) Biopsie an Uvula und weichem Gaumen
08.25 †↔	Destruktion einer Läsion am Augenlid	27.22.99 †↔	Biopsie an Uvula und weichem Gaumen, sonstige
11.22.10 †↔	Geschlossene (Nadel-) Biopsie der Kornea	29.12.10 †↔	Geschlossene (Nadel-) Biopsie am Pharynx
11.22.99 †↔	Biopsie der Kornea, sonstige	29.12.99 †↔	Biopsie am Pharynx, sonstige
12.22 †↔	Biopsie der Iris	31.1 †↔	Temporäre Tracheostomie
12.29.10 †↔	Biopsie des Corpus ciliare	31.21 †↔	Mediastinale Tracheostomie
12.29.20 †↔	Biopsie der Sklera	31.29 †↔	Permanente Tracheostomie, sonstige
12.29.30 †↔	Biopsie der Augenlinse	31.43 †↔	Geschlossene [endoskopische] Biopsie am Larynx
15.01 †↔	Biopsie an äusserem Augenmuskel oder Sehne	31.44 †↔	Geschlossene [endoskopische] Biopsie an der Trachea
16.23.12 †↔	Biopsie an Orbita, transnasal	31.79.10 †↔	Erweiterungsplastik eines Tracheostoma
16.23.21 †↔	Biopsie am Augapfel	32.01.10 †↔	Endoskopische Exzision oder Destruktion von Läsion oder Gewebe an einem Bronchus, bronchoskopische photodynamische Therapie
16.23.99 †↔	Biopsie an Orbita und Augapfel, sonstige	32.01.11 †↔	Endoskopische Exzision oder Destruktion von Läsion oder Gewebe an einem Bronchus, bronchoskopische Argon-Beamer Therapie
23.02 †↔	Zahnextraktion mit Zange, 1 oder mehrere Zähne eines Quadranten	32.01.12 †↔	Endoskopische Exzision oder Destruktion von Läsion oder Gewebe an einem Bronchus, bronchoskopische Laser Therapie
		32.01.13 †↔	Endoskopische Exzision oder Destruktion von Läsion oder Gewebe an einem Bronchus, Thermoplastie der Bronchialmuskulatur

32.01.99 †↔	Endoskopische Exzision oder Destruktion von Läsion oder Gewebe an einem Bronchus, sonstige	33.71.28 †↔	Endoskopisches Ersetzen von Bronchialventil(en), sieben Ventile
32.09.99 †↔	Sonstige lokale Exzision oder Destruktion von Läsion oder Gewebe an einem Bronchus, sonstige	33.71.2A †↔	Endoskopisches Ersetzen von Bronchialventil(en), acht Ventile
32.2A.09 †↔	Lokale Exzision und Destruktion von Läsion oder Gewebe an der Lunge, sonstige	33.71.2B †↔	Endoskopisches Ersetzen von Bronchialventil(en), neun Ventile
32.2A.13 †↔	Lokale Exzision oder Destruktion von Läsion oder Gewebe an der Lunge, endoskopisch	33.71.2C †↔	Endoskopisches Ersetzen von Bronchialventil(en), zehn und mehr Ventile
32.2A.14 †↔	Lokale Exzision und Destruktion von Läsion oder Gewebe an der Lunge, perkutan	33.72.11 †↔	Endoskopisches Einsetzen von Coil(s) in den Bronchien oder Lunge, von 1 bis 2 Coils
33.22 †↔	Flexible Tracheobronchoskopie	33.72.12 †↔	Endoskopisches Einsetzen von Coil(s) in den Bronchien oder Lunge, von 3 bis 4 Coils
33.23.11 †↔	Tracheobronchoskopie mit starrem Bronchoskop	33.72.13 †↔	Endoskopisches Einsetzen von Coil(s) in den Bronchien oder Lunge, von 5 bis 6 Coils
33.23.13 †↔	Fluoreszenztracheobronchoskopie	33.72.14 †↔	Endoskopisches Einsetzen von Coil(s) in den Bronchien oder Lunge, von 7 bis 8 Coils
33.23.14 †↔	Tracheobronchoskopie mit Ballonkatheter zur Messung kollateraler Ventilation	33.72.15 †↔	Endoskopisches Einsetzen von Coil(s) in den Bronchien oder Lunge, von 9 bis 10 Coils
33.23.99 †↔	Sonstige Tracheobronchoskopie, sonstige	33.72.16 †↔	Endoskopisches Einsetzen von Coil(s) in den Bronchien oder Lunge, von 11 bis 12 Coils
33.24.10 †↔	Tracheobronchoskopie (flexible) (starr) mit Bürste zur Sekret oder Probenentnahme	33.72.17 †↔	Endoskopisches Einsetzen von Coil(s) in den Bronchien oder Lunge, von 13 bis 14 Coils
33.24.11 †↔	Tracheobronchoskopie (flexible) (starr) mit bronchoalveolärer Lavage	33.72.18 †↔	Endoskopisches Einsetzen von Coil(s) in den Bronchien oder Lunge, von 15 bis 16 Coils
33.24.12 †↔	Tracheobronchoskopie (flexible) (starr) mit Bürstenzytologie der Lunge	33.72.1A †↔	Endoskopisches Einsetzen von Coil(s) in den Bronchien oder Lunge, von 17 und mehr Coils
33.24.13 †↔	Tracheobronchoskopie (flexible) (starr) mit (Exzisions-) Biopsie	33.91.20 †↔	Bronchusdilatation, endoskopisch, mit Einlegen oder Wechsel eines Stents/Stent-Grafts, n.n.bez.
33.24.14 †↔	Tracheobronchoskopie (flexible) (starr) mit transbronchiale Nadelaspiration	33.91.21 †↔	Bronchusdilatation, endoskopisch, mit Einlegen oder Wechsel eines Stents/Stent-Grafts aus Kunststoff
33.24.16 †↔	Tracheobronchoskopie mit Kryobiopsie	33.91.22 †↔	Bronchusdilatation, endoskopisch, mit Einlegen oder Wechsel eines Stents/Stent-Grafts aus Metall
33.24.99 †↔	Geschlossene [endoskopische] Bronchusbiopsie, sonstige	33.91.23 †↔	Bronchusdilatation, endoskopisch, mit Einlegen oder Wechsel eines Stents/Stent-Grafts hybrid/dynamisch
33.26.11 †↔	Transthorakale Lungenbiopsie [TTL], mit Feinnadelaspiration	33.91.29 †↔	Bronchusdilatation, endoskopisch, mit Einlegen oder Wechsel eines Stents/Stent-Grafts, sonstige
33.26.12 †↔	Transthorakale Lungenbiopsie [TTL], mit Stanzbiopsie ohne Clipmarkierung	33.94.00 †↔	Implantation eines Markers oder Tracers an Lunge und Bronchus, n.n.bez.
33.26.13 †↔	Transthorakale Lungenbiopsie [TTL], mit Stanzbiopsie mit Clipmarkierung	33.94.09 †↔	Implantation eines Markers oder Tracers an Lunge und Bronchus, sonstige
33.26.99 †↔	Geschlossene [perkutan] [Nadel-] Lungenbiopsie, sonstige	33.94.11 †↔	Implantation eines Markers oder Tracers zur Lokalisation bzw. Steuerung der therapeutischen Intervention an Lunge und Bronchus, perkutan
33.27 †↔	Geschlossene endoskopische Lungenbiopsie	33.94.12 †↔	Implantation eines Markers oder Tracers zur Lokalisation bzw. Steuerung der therapeutischen Intervention an Lunge und Bronchus, bronchoskopisch
33.71.11 †↔	Endoskopisches Einsetzen von Bronchialventil(en), ein Ventil	34.04 †↔	Pleuraldrainage (einsetzen eines interkostalen Katheters zur Drainage)
33.71.12 †↔	Endoskopisches Einsetzen von Bronchialventil(en), zwei Ventile	34.05 †↔	Schaffung eines pleuropertonealen Shunts
33.71.13 †↔	Endoskopisches Einsetzen von Bronchialventil(en), drei Ventile	34.09.10 †↔	Sonstige Inzision an der Pleura, Adhäsionslyse an Lunge und Brustwand
33.71.14 †↔	Endoskopisches Einsetzen von Bronchialventil(en), vier Ventile	34.23.10 †↔	Geschlossene (Nadel-) Biopsie an der Brustwand
33.71.16 †↔	Endoskopisches Einsetzen von Bronchialventil(en), fünf Ventile	34.23.99 †↔	Biopsie an der Brustwand, sonstige
33.71.17 †↔	Endoskopisches Einsetzen von Bronchialventil(en), sechs Ventile	34.24 †↔	Sonstige Pleurabiopsie
33.71.18 †↔	Endoskopisches Einsetzen von Bronchialventil(en), sieben Ventile	34.25 †↔	Geschlossene [perkutan] [Nadel-] Biopsie am Mediastinum
33.71.1A †↔	Endoskopisches Einsetzen von Bronchialventil(en), acht Ventile	34.27.10 †↔	Geschlossene (Nadel-) Biopsie am Zwerchfell
33.71.1B †↔	Endoskopisches Einsetzen von Bronchialventil(en), neun Ventile	34.27.99 †↔	Biopsie am Zwerchfell, sonstige
33.71.1C †↔	Endoskopisches Einsetzen von Bronchialventil(en), zehn und mehr Ventile	36.99.10 †↔	Intrakoronare Stammzelltherapie, n.n.bez.
33.71.21 †↔	Endoskopisches Ersetzen von Bronchialventil(en), ein Ventil	36.99.11 †↔	Intrakoronare Stammzelltherapie ohne Anreicherung von Stammzellfraktionen oder kultureller Vermehrung
33.71.22 †↔	Endoskopisches Ersetzen von Bronchialventil(en), zwei Ventile	36.99.12 †↔	Intrakoronare Stammzelltherapie mit Anreicherung von Stammzellfraktionen oder kultureller Vermehrung
33.71.23 †↔	Endoskopisches Ersetzen von Bronchialventil(en), drei Ventile	36.99.19 †↔	Intrakoronare Stammzelltherapie, sonstige
33.71.24 †↔	Endoskopisches Ersetzen von Bronchialventil(en), vier Ventile	37.21 †↔	Rechtsherzkatheter
33.71.26 †↔	Endoskopisches Ersetzen von Bronchialventil(en), fünf Ventile	37.22 †↔	Linksherzkatheter
33.71.27 †↔	Endoskopisches Ersetzen von Bronchialventil(en), sechs Ventile	37.23 †↔	Kombinierter Rechts- und Linksherzkatheter

- 37.24.10 †↔ Geschlossene [perkutane] [Nadel-] Biopsie des Perikards
- 37.24.99 †↔ Perikardbiopsie, sonstige
- 37.25.10 †↔ Geschlossene [perkutane] [Nadel-] Biopsie des Myokards
- 37.25.99 †↔ Herzbiopsie, sonstige
- 37.26 †↔ Invasiver elektrophysiologischer Test durch Katheter
- 37.27.00 †↔ Herz-Mapping, n.n.bez.
- 37.27.09 †↔ Herz-Mapping, sonstige
- 37.27.11 †↔ Herz-Mapping mit Hilfe eines Multielektroden-Mapping-Katheters mit automatisierter Signalerfassung
- 37.28 †↔ Intrakardiale Echokardiographie [IKE]
- 37.2A.10 †↔ Intravaskuläre Bildgebung der Koronargefäße, n.n.bez.
- 37.2A.11 †↔ Intravaskuläre Bildgebung der Koronargefäße mittels Ultraschall
- 37.2A.12 †↔ Intravaskuläre Bildgebung der Koronargefäße mittels optischer Kohärenztomographie
- 37.2A.19 †↔ Intravaskuläre Bildgebung der Koronargefäße, sonstige
- 37.2A.20 †↔ Invasive intravaskuläre Koronardiagnostik mittels Katheter, n.n.bez.
- 37.2A.21 †↔ Invasive intravaskuläre Koronardiagnostik mittels Katheter, Druckmessung
- 37.2A.29 †↔ Invasive intravaskuläre Koronardiagnostik mittels Katheter, sonstige
- 37.2A.99 †↔ Intravaskuläre Koronardiagnostik, sonstige
- 37.34.00 †↔ Exzision oder Destruktion von anderer Läsion oder Gewebe des Herzens, sonstiger Zugang, n.n.bez.
- 37.34.09 †↔ Exzision oder Destruktion von anderer Läsion oder Gewebe des Herzens, sonstiger Zugang, sonstige
- 37.34.24 †↔ Lokalisationen bei Ablationsverfahren bei Tachyarrhythmien, Linker Vorhof
- 37.34.25 †↔ Lokalisationen bei Ablationsverfahren bei Tachyarrhythmien, Linker Ventrikel
- 37.69.20 †↔ Dauer der Behandlung mit einem herzkreislaufunterstützenden System, mit Pumpe, ohne Gasaustauschfunktion, intravasal (inkl. intrakardial), bis 48 Stunden
- 37.69.21 †↔ Dauer der Behandlung mit einem herzkreislaufunterstützenden System, mit Pumpe, ohne Gasaustauschfunktion, intravasal (inkl. intrakardial), von mehr als 48 Stunden bis 96 Stunden
- 37.69.22 †↔ Dauer der Behandlung mit einem herzkreislaufunterstützenden System, mit Pumpe, ohne Gasaustauschfunktion, intravasal (inkl. intrakardial), von mehr als 96 Stunden bis 120 Stunden
- 37.69.24 †↔ Dauer der Behandlung mit einem herzkreislaufunterstützenden System, mit Pumpe, ohne Gasaustauschfunktion, intravasal (inkl. intrakardial), von mehr als 120 Stunden bis 144 Stunden
- 37.69.25 †↔ Dauer der Behandlung mit einem herzkreislaufunterstützenden System, mit Pumpe, ohne Gasaustauschfunktion, intravasal (inkl. intrakardial), von mehr als 144 Stunden bis 168 Stunden
- 37.69.26 †↔ Dauer der Behandlung mit einem herzkreislaufunterstützenden System, mit Pumpe, ohne Gasaustauschfunktion, intravasal (inkl. intrakardial), von mehr als 168 Stunden bis 192 Stunden
- 37.69.27 †↔ Dauer der Behandlung mit einem herzkreislaufunterstützenden System, mit Pumpe, ohne Gasaustauschfunktion, intravasal (inkl. intrakardial), von mehr als 192 Stunden bis 216 Stunden
- 37.69.28 †↔ Dauer der Behandlung mit einem herzkreislaufunterstützenden System, mit Pumpe, ohne Gasaustauschfunktion, intravasal (inkl. intrakardial), von mehr als 216 Stunden bis 240 Stunden
- 37.69.2A †↔ Dauer der Behandlung mit einem herzkreislaufunterstützenden System, mit Pumpe, ohne Gasaustauschfunktion, intravasal (inkl. intrakardial), von mehr als 240 Stunden bis 288 Stunden
- 37.69.2B †↔ Dauer der Behandlung mit einem herzkreislaufunterstützenden System, mit Pumpe, ohne Gasaustauschfunktion, intravasal (inkl. intrakardial), von mehr als 288 Stunden bis 336 Stunden
- 37.69.2C †↔ Dauer der Behandlung mit einem herzkreislaufunterstützenden System, mit Pumpe, ohne Gasaustauschfunktion, intravasal (inkl. intrakardial), von mehr als 336 Stunden bis 384 Stunden
- 37.69.2D †↔ Dauer der Behandlung mit einem herzkreislaufunterstützenden System, mit Pumpe, ohne Gasaustauschfunktion, intravasal (inkl. intrakardial), von mehr als 384 Stunden bis 432 Stunden
- 37.69.2E †↔ Dauer der Behandlung mit einem herzkreislaufunterstützenden System, mit Pumpe, ohne Gasaustauschfunktion, intravasal (inkl. intrakardial), von mehr als 432 Stunden bis 480 Stunden
- 37.69.2F †↔ Dauer der Behandlung mit einem herzkreislaufunterstützenden System, mit Pumpe, ohne Gasaustauschfunktion, intravasal (inkl. intrakardial), von mehr als 480 Stunden bis 528 Stunden
- 37.69.2G †↔ Dauer der Behandlung mit einem herzkreislaufunterstützenden System, mit Pumpe, ohne Gasaustauschfunktion, intravasal (inkl. intrakardial), von mehr als 528 Stunden bis 600 Stunden
- 37.69.2H †↔ Dauer der Behandlung mit einem herzkreislaufunterstützenden System, mit Pumpe, ohne Gasaustauschfunktion, intravasal (inkl. intrakardial), von mehr als 600 Stunden bis 672 Stunden
- 37.69.2I †↔ Dauer der Behandlung mit einem herzkreislaufunterstützenden System, mit Pumpe, ohne Gasaustauschfunktion, intravasal (inkl. intrakardial), von mehr als 672 Stunden bis 744 Stunden
- 37.69.2J †↔ Dauer der Behandlung mit einem herzkreislaufunterstützenden System, mit Pumpe, ohne Gasaustauschfunktion, intravasal (inkl. intrakardial), von mehr als 744 Stunden bis 816 Stunden
- 37.69.2K †↔ Dauer der Behandlung mit einem herzkreislaufunterstützenden System, mit Pumpe, ohne Gasaustauschfunktion, intravasal (inkl. intrakardial), von mehr als 816 Stunden bis 888 Stunden
- 37.69.2L †↔ Dauer der Behandlung mit einem herzkreislaufunterstützenden System, mit Pumpe, ohne Gasaustauschfunktion, intravasal (inkl. intrakardial), von mehr als 888 Stunden bis 960 Stunden
- 37.69.2M †↔ Dauer der Behandlung mit einem herzkreislaufunterstützenden System, mit Pumpe, ohne Gasaustauschfunktion, intravasal (inkl. intrakardial), von mehr als 960 Stunden bis 1032 Stunden

- 37.69.B4 ‡↔ Dauer der Behandlung mit einem herzkreislauf- und lungenunterstützenden System, ohne Pumpe, mit CO₂-removal, von mehr als 96 Stunden bis 120 Stunden
- 37.69.B5 ‡↔ Dauer der Behandlung mit einem herzkreislauf- und lungenunterstützenden System, ohne Pumpe, mit CO₂-removal, von mehr als 120 Stunden bis 144 Stunden
- 37.69.B6 ‡↔ Dauer der Behandlung mit einem herzkreislauf- und lungenunterstützenden System, ohne Pumpe, mit CO₂-removal, von mehr als 144 Stunden bis 168 Stunden
- 37.69.B8 ‡↔ Dauer der Behandlung mit einem herzkreislauf- und lungenunterstützenden System, ohne Pumpe, mit CO₂-removal, von mehr als 168 Stunden bis 192 Stunden
- 37.69.BA ‡↔ Dauer der Behandlung mit einem herzkreislauf- und lungenunterstützenden System, ohne Pumpe, mit CO₂-removal, von mehr als 192 Stunden bis 216 Stunden
- 37.69.BB ‡↔ Dauer der Behandlung mit einem herzkreislauf- und lungenunterstützenden System, ohne Pumpe, mit CO₂-removal, von mehr als 216 Stunden bis 240 Stunden
- 37.69.BC ‡↔ Dauer der Behandlung mit einem herzkreislauf- und lungenunterstützenden System, ohne Pumpe, mit CO₂-removal, von mehr als 240 Stunden bis 264 Stunden
- 37.69.BD ‡↔ Dauer der Behandlung mit einem herzkreislauf- und lungenunterstützenden System, ohne Pumpe, mit CO₂-removal, von mehr als 264 Stunden bis 288 Stunden
- 37.69.BE ‡↔ Dauer der Behandlung mit einem herzkreislauf- und lungenunterstützenden System, ohne Pumpe, mit CO₂-removal, von mehr als 288 Stunden bis 336 Stunden
- 37.69.BF ‡↔ Dauer der Behandlung mit einem herzkreislauf- und lungenunterstützenden System, ohne Pumpe, mit CO₂-removal, von mehr als 336 Stunden bis 384 Stunden
- 37.69.BG ‡↔ Dauer der Behandlung mit einem herzkreislauf- und lungenunterstützenden System, ohne Pumpe, mit CO₂-removal, von mehr als 384 Stunden bis 432 Stunden
- 37.69.BH ‡↔ Dauer der Behandlung mit einem herzkreislauf- und lungenunterstützenden System, ohne Pumpe, mit CO₂-removal, von mehr als 432 Stunden bis 480 Stunden
- 37.69.BI ‡↔ Dauer der Behandlung mit einem herzkreislauf- und lungenunterstützenden System, ohne Pumpe, mit CO₂-removal, von mehr als 480 Stunden bis 528 Stunden
- 37.69.BJ ‡↔ Dauer der Behandlung mit einem herzkreislauf- und lungenunterstützenden System, ohne Pumpe, mit CO₂-removal, von mehr als 528 Stunden bis 600 Stunden
- 37.69.BL ‡↔ Dauer der Behandlung mit einem herzkreislauf- und lungenunterstützenden System, ohne Pumpe, mit CO₂-removal, von mehr als 600 Stunden bis 672 Stunden
- 37.69.BM ‡↔ Dauer der Behandlung mit einem herzkreislauf- und lungenunterstützenden System, ohne Pumpe, mit CO₂-removal, von mehr als 672 Stunden bis 744 Stunden
- 37.69.BN ‡↔ Dauer der Behandlung mit einem herzkreislauf- und lungenunterstützenden System, ohne Pumpe, mit CO₂-removal, von mehr als 744 Stunden bis 816 Stunden
- 37.69.BO ‡↔ Dauer der Behandlung mit einem herzkreislauf- und lungenunterstützenden System, ohne Pumpe, mit CO₂-removal, von mehr als 816 Stunden bis 888 Stunden
- 37.69.BP ‡↔ Dauer der Behandlung mit einem herzkreislauf- und lungenunterstützenden System, ohne Pumpe, mit CO₂-removal, von mehr als 888 Stunden bis 960 Stunden
- 37.69.BQ ‡↔ Dauer der Behandlung mit einem herzkreislauf- und lungenunterstützenden System, ohne Pumpe, mit CO₂-removal, von mehr als 960 Stunden bis 1032 Stunden
- 37.69.BR ‡↔ Dauer der Behandlung mit einem herzkreislauf- und lungenunterstützenden System, ohne Pumpe, mit CO₂-removal, von mehr als 1032
- 37.6A.A1 ‡↔ Implantation eines herzkreislauf- und lungenunterstützenden Systems, ohne Pumpe, mit CO₂-removal, extrakorporal, arteriovenös, offen chirurgisch extra-thorakal (z. B. Gefäßfreilegung)
- 37.6A.A2 ‡↔ Implantation eines herzkreislauf- und lungenunterstützenden Systems, ohne Pumpe, mit CO₂-removal, extrakorporal, arteriovenös, perkutan
- 37.7B.11 ‡↔ Entfernen einer transvenösen Ventrikel-elektrode
- 37.7B.12 ‡↔ Entfernen einer transvenösen Ventrikel-elektrode mit atrialem Sensing
- 37.7B.13 ‡↔ Entfernen einer transvenösen Vorhofelektrode
- 37.7B.14 ‡↔ Entfernen einer transvenösen Elektrode vom linken Ventrikel über den Koronarsinus
- 37.9C.11 ‡↔ Transseptale Katheteruntersuchung des linken Herzens
- 37.9C.19 ‡↔ Transseptale Katheteruntersuchung des Herzens, sonstige
- 37.9C.21 ‡↔ Kathetertechnische transseptale Punktion am Herzen
- 37.9C.29 ‡↔ Kathetertechnischer transseptaler Eingriff am Herzen, sonstige
- 38.03.00 ‡↔ Inzision von Gefässen der oberen Extremität, n.n.bez.
- 38.03.10 ‡↔ Inzision von Arterien der oberen Extremität, n.n.bez.
- 38.03.11 ‡↔ Inzision der A. axillaris
- 38.03.19 ‡↔ Inzision von sonstigen Arterien des Oberarms
- 38.03.20 ‡↔ Inzision von Arterien des Unterarms
- 38.03.21 ‡↔ Inzision von Arterien der Hand
- 38.03.30 ‡↔ Inzision von Venen der oberen Extremität, n.n.bez.
- 38.03.31 ‡↔ Inzision der V. axillaris
- 38.03.38 ‡↔ Inzision von sonstigen tiefen Venen der oberen Extremität
- 38.03.39 ‡↔ Inzision von Venen der oberen Extremität, sonstige
- 38.03.99 ‡↔ Inzision von Gefässen der oberen Extremität, sonstige
- 38.08.00 ‡↔ Inzision von Arterien der unteren Extremität, n.n.bez.
- 38.08.10 ‡↔ Inzision der A. femoralis (communis) (superficialis)
- 38.08.11 ‡↔ Inzision der A. profunda femoris
- 38.08.12 ‡↔ Inzision der A. poplitea
- 38.08.99 ‡↔ Inzision von Arterien der unteren Extremität, sonstige
- 38.09.00 ‡↔ Inzision von Venen der unteren Extremität, n.n.bez.
- 38.09.10 ‡↔ Inzision von tiefen Venen der unteren Extremität
- 38.09.99 ‡↔ Inzision von Venen der unteren Extremität, sonstige
- 38.59.50 ‡↔ Endoluminale Therapie von Varizen
- 38.59.51 ‡↔ Endovenöse Lasertherapie von Varizen [EVLV]
- 38.59.52 ‡↔ Endovenöse Radiofrequenzablation von Varizen
- 38.59.59 ‡↔ Endoluminale Therapie von Varizen, sonstige
- 38.6A ‡↔ Endoskopische Exzision eines Blutgefässes zur Transplantation
- 38.7X.00 ‡↔ Unterbrechung der Vena cava, n.n.bez.
- 38.7X.20 ‡↔ Unterbrechung der Vena cava, perkutan-transluminal, n.n.bez.
- 38.7X.23 ‡↔ Ligatur oder Plikatur der Vena cava, perkutan-transluminal

- 38.7X.29 †↔ Interventionelle Unterbrechung der Vena Cava, perkutan-transluminal, sonstige
- 38.7X.99 †↔ Unterbrechung der Vena cava, sonstige
- 38.93.11 †↔ Implantation und Wechsel eines venösen Katheterversystems für Langzeitanwendung
- 39.49.21 †↔ Wechsel eines vaskulären Implantats
- 39.49.22 †↔ Entfernung eines vaskulären Implantats
- 39.49.23 †↔ Revision ohne Ersatz eines vaskulären Implantats, offen chirurgisch
- 39.49.24 †↔ Revision ohne Ersatz eines vaskulären Implantats, perkutan-transluminal
- 39.49.99 †↔ Sonstige Revision nach vaskulärem Eingriff, sonstige
- 39.75.20 †↔ Perkutan-transluminale Gefässintervention, sonstige Gefässe, kathetergestützte Radiofrequenzablation über die A. renalis
- 39.75.21 †↔ Perkutan-transluminale Gefässintervention, sonstige Gefässe, kathetergestützte zirkumferentielle Ultraschallablation über die A. renalis
- 39.95.10 †↔ Hämodialyse: n.n.bez.
- 39.95.19 †↔ Hämodialyse: sonstige
- 39.95.20 †↔ Hämodialyse: Intermittierend, n.n.bez.
- 39.95.21 †↔ Hämodialyse: Intermittierend, Antikoagulation mit Heparin oder ohne Antikoagulation
- 39.95.22 †↔ Hämodialyse: Intermittierend, Antikoagulation mit sonstigen Substanzen
- 39.95.23 †↔ Hämodialyse: Verlängert intermittierend, Antikoagulation mit Heparin oder ohne Antikoagulation
- 39.95.24 †↔ Hämodialyse: Verlängert intermittierend, Antikoagulation mit sonstigen Substanzen
- 39.95.30 †↔ Hämodialyse: Kontinuierlich, venovenös, pumpengetrieben [CVVHD], Antikoagulation mit Heparin oder ohne Antikoagulation, Dauer n.n.bez.
- 39.95.31 †↔ Hämodialyse: Kontinuierlich, venovenös, pumpengetrieben [CVVHD], Antikoagulation mit Heparin oder ohne Antikoagulation, bis 24 Stunden
- 39.95.32 †↔ Hämodialyse: Kontinuierlich, venovenös, pumpengetrieben [CVVHD], Antikoagulation mit Heparin oder ohne Antikoagulation, von mehr als 24 Stunden bis 72 Stunden
- 39.95.33 †↔ Hämodialyse: Kontinuierlich, venovenös, pumpengetrieben [CVVHD], Antikoagulation mit Heparin oder ohne Antikoagulation, von mehr als 72 Stunden bis 144 Stunden
- 39.95.34 †↔ Hämodialyse: Kontinuierlich, venovenös, pumpengetrieben [CVVHD], Antikoagulation mit Heparin oder ohne Antikoagulation, von mehr als 144 Stunden bis 264 Stunden
- 39.95.35 †↔ Hämodialyse: Kontinuierlich, venovenös, pumpengetrieben [CVVHD], Antikoagulation mit Heparin oder ohne Antikoagulation, von mehr als 264 Stunden bis 432 Stunden
- 39.95.36 †↔ Hämodialyse: Kontinuierlich, venovenös, pumpengetrieben [CVVHD], Antikoagulation mit Heparin oder ohne Antikoagulation, von mehr als 432 Stunden
- 39.95.40 †↔ Hämodialyse: Kontinuierlich, venovenös, pumpengetrieben [CVVHD], Antikoagulation mit sonstigen Substanzen, Dauer der Behandlung n.n.bez.
- 39.95.41 †↔ Hämodialyse: Kontinuierlich, venovenös, pumpengetrieben [CVVHD], Antikoagulation mit sonstigen Substanzen, bis 24 Stunden
- 39.95.42 †↔ Hämodialyse: Kontinuierlich, venovenös, pumpengetrieben [CVVHD], Antikoagulation mit sonstigen Substanzen, von mehr als 24 Stunden bis 72 Stunden
- 39.95.43 †↔ Hämodialyse: Kontinuierlich, venovenös, pumpengetrieben [CVVHD], Antikoagulation mit sonstigen Substanzen, von mehr als 72 Stunden bis 144 Stunden
- 39.95.44 †↔ Hämodialyse: Kontinuierlich, venovenös, pumpengetrieben [CVVHD], Antikoagulation mit sonstigen Substanzen, von mehr als 144 Stunden bis 264 Stunden
- 39.95.45 †↔ Hämodialyse: Kontinuierlich, venovenös, pumpengetrieben [CVVHD], Antikoagulation mit sonstigen Substanzen, von mehr als 264 Stunden bis 432 Stunden
- 39.95.46 †↔ Hämodialyse: Kontinuierlich, venovenös, pumpengetrieben [CVVHD], Antikoagulation mit sonstigen Substanzen, von mehr als 432 Stunden
- 39.95.50 †↔ Hämofiltration, n.n.bez.
- 39.95.59 †↔ Hämofiltration, sonstige
- 39.95.60 †↔ Hämofiltration: Intermittierend, n.n.bez.
- 39.95.61 †↔ Hämofiltration: Intermittierend, Antikoagulation mit Heparin oder ohne Antikoagulation
- 39.95.62 †↔ Hämofiltration: Intermittierend, Antikoagulation mit sonstigen Substanzen
- 39.95.63 †↔ Hämofiltration: Verlängert intermittierend, Antikoagulation mit Heparin oder ohne Antikoagulation
- 39.95.64 †↔ Hämofiltration: Verlängert intermittierend, Antikoagulation mit sonstigen Substanzen
- 39.95.70 †↔ Hämofiltration: Kontinuierlich, venovenös, pumpengetrieben [CVVH], Antikoagulation mit Heparin oder ohne Antikoagulation, Dauer n.n.bez.
- 39.95.71 †↔ Hämofiltration: Kontinuierlich, venovenös, pumpengetrieben [CVVH], Antikoagulation mit Heparin oder ohne Antikoagulation, bis 24 Stunden
- 39.95.72 †↔ Hämofiltration: Kontinuierlich, venovenös, pumpengetrieben [CVVH], Antikoagulation mit Heparin oder ohne Antikoagulation, von mehr als 24 Stunden bis 72 Stunden
- 39.95.73 †↔ Hämofiltration: Kontinuierlich, venovenös, pumpengetrieben [CVVH], Antikoagulation mit Heparin oder ohne Antikoagulation, von mehr als 72 Stunden bis 144 Stunden
- 39.95.74 †↔ Hämofiltration: Kontinuierlich, venovenös, pumpengetrieben [CVVH], Antikoagulation mit Heparin oder ohne Antikoagulation, von mehr als 144 Stunden bis 264 Stunden
- 39.95.75 †↔ Hämofiltration: Kontinuierlich, venovenös, pumpengetrieben [CVVH], Antikoagulation mit Heparin oder ohne Antikoagulation, von mehr als 264 Stunden bis 432 Stunden
- 39.95.76 †↔ Hämofiltration: Kontinuierlich, venovenös, pumpengetrieben [CVVH], Antikoagulation mit Heparin oder ohne Antikoagulation, von mehr als 432 Stunden
- 39.95.80 †↔ Hämofiltration: Kontinuierlich, venovenös, pumpengetrieben [CVVH], Antikoagulation mit sonstigen Substanzen, Dauer n.n.bez.
- 39.95.81 †↔ Hämofiltration: Kontinuierlich, venovenös, pumpengetrieben [CVVH], Antikoagulation mit sonstigen Substanzen, bis 24 Stunden
- 39.95.82 †↔ Hämofiltration: Kontinuierlich, venovenös, pumpengetrieben [CVVH], Antikoagulation mit sonstigen Substanzen, von mehr als 24 Stunden bis 72 Stunden
- 39.95.83 †↔ Hämofiltration: Kontinuierlich, venovenös, pumpengetrieben [CVVH], Antikoagulation mit sonstigen Substanzen, von mehr als 72 Stunden bis 144 Stunden
- 39.95.84 †↔ Hämofiltration: Kontinuierlich, venovenös, pumpengetrieben [CVVH], Antikoagulation mit sonstigen Substanzen, von mehr als 144 Stunden bis 264 Stunden
- 39.95.85 †↔ Hämofiltration: Kontinuierlich, venovenös, pumpengetrieben [CVVH], Antikoagulation mit sonstigen Substanzen, von mehr als 264 Stunden bis 432 Stunden

- 39.95.86 †↔ Hämodifiltration: Kontinuierlich, venovenös, pumpengetrieben [CVVH], Antikoagulation mit sonstigen Substanzen, von mehr als 432 Stunden
- 39.95.A0 †↔ Hämodifiltration: Kontinuierlich, arteriovenös [CAVH], Dauer n.n.bez.
- 39.95.A1 †↔ Hämodifiltration: Kontinuierlich, arteriovenös [CAVH], bis 24 Stunden
- 39.95.A2 †↔ Hämodifiltration: Kontinuierlich, arteriovenös [CAVH], von mehr als 24 Stunden bis 72 Stunden
- 39.95.A3 †↔ Hämodifiltration: Kontinuierlich, arteriovenös [CAVH], von mehr als 72 Stunden bis 144 Stunden
- 39.95.A4 †↔ Hämodifiltration: Kontinuierlich, arteriovenös [CAVH], von mehr als 144 Stunden bis 264 Stunden
- 39.95.A5 †↔ Hämodifiltration: Kontinuierlich, arteriovenös [CAVH], von mehr als 264 Stunden bis 432 Stunden
- 39.95.A6 †↔ Hämodifiltration: Kontinuierlich, arteriovenös [CAVH], von mehr als 432 Stunden
- 39.95.B0 †↔ Hämodiafiltration: Intermittierend, n.n.bez.
- 39.95.B1 †↔ Hämodiafiltration: Intermittierend, Antikoagulation mit Heparin oder ohne Antikoagulation
- 39.95.B2 †↔ Hämodiafiltration: Intermittierend, Antikoagulation mit sonstigen Substanzen
- 39.95.B3 †↔ Hämodiafiltration: Verlängert intermittierend, Antikoagulation mit Heparin oder ohne Antikoagulation
- 39.95.B9 †↔ Hämodiafiltration: Verlängert intermittierend, Antikoagulation mit sonstigen Substanzen
- 39.95.C0 †↔ Hämodiafiltration: Kontinuierlich, venovenös, pumpengetrieben [CVVHDF], Antikoagulation mit Heparin oder ohne Antikoagulation, Dauer n.n.bez.
- 39.95.C1 †↔ Hämodiafiltration: Kontinuierlich, venovenös, pumpengetrieben [CVVHDF], Antikoagulation mit Heparin oder ohne Antikoagulation, bis 24 Stunden
- 39.95.C2 †↔ Hämodiafiltration: Kontinuierlich, venovenös, pumpengetrieben [CVVHDF], Antikoagulation mit Heparin oder ohne Antikoagulation, von mehr als 24 Stunden bis 72 Stunden
- 39.95.C3 †↔ Hämodiafiltration: Kontinuierlich, venovenös, pumpengetrieben [CVVHDF], Antikoagulation mit Heparin oder ohne Antikoagulation, von mehr als 72 Stunden bis 144 Stunden
- 39.95.C4 †↔ Hämodiafiltration: Kontinuierlich, venovenös, pumpengetrieben [CVVHDF], Antikoagulation mit Heparin oder ohne Antikoagulation, von mehr als 144 Stunden bis 264 Stunden
- 39.95.C5 †↔ Hämodiafiltration: Kontinuierlich, venovenös, pumpengetrieben [CVVHDF], Antikoagulation mit Heparin oder ohne Antikoagulation, von mehr als 264 Stunden bis 432 Stunden
- 39.95.C6 †↔ Hämodiafiltration: Kontinuierlich, venovenös, pumpengetrieben [CVVHDF], Antikoagulation mit Heparin oder ohne Antikoagulation, von mehr als 432 Stunden
- 39.95.D0 †↔ Hämodiafiltration: Kontinuierlich, venovenös, pumpengetrieben [CVVHDF], Antikoagulation mit sonstigen Substanzen, n.n.bez.
- 39.95.D1 †↔ Hämodiafiltration: Kontinuierlich, venovenös, pumpengetrieben [CVVHDF], Antikoagulation mit sonstigen Substanzen, bis 24 Stunden
- 39.95.D2 †↔ Hämodiafiltration: Kontinuierlich, venovenös, pumpengetrieben [CVVHDF], Antikoagulation mit sonstigen Substanzen, von mehr als 24 Stunden bis 72 Stunden
- 39.95.D3 †↔ Hämodiafiltration: Kontinuierlich, venovenös, pumpengetrieben [CVVHDF], Antikoagulation mit sonstigen Substanzen, von mehr als 72 Stunden bis 144 Stunden
- 39.95.D4 †↔ Hämodiafiltration: Kontinuierlich, venovenös, pumpengetrieben [CVVHDF], Antikoagulation mit sonstigen Substanzen, von mehr als 144 Stunden bis 264 Stunden
- 39.95.D5 †↔ Hämodiafiltration: Kontinuierlich, venovenös, pumpengetrieben [CVVHDF], Antikoagulation mit sonstigen Substanzen, von mehr als 264 Stunden bis 432 Stunden
- 39.95.D9 †↔ Hämodiafiltration: Kontinuierlich, venovenös, pumpengetrieben [CVVHDF], Antikoagulation mit sonstigen Substanzen, von mehr als 432 Stunden
- 39.95.E0 †↔ Hämodiafiltration: Kontinuierlich, arteriovenös [CAVHDF], Dauer n.n.bez.
- 39.95.E1 †↔ Hämodiafiltration: Kontinuierlich, arteriovenös [CAVHDF], bis 24 Stunden
- 39.95.E2 †↔ Hämodiafiltration: Kontinuierlich, arteriovenös [CAVHDF], von mehr als 24 Stunden bis 72 Stunden
- 39.95.E3 †↔ Hämodiafiltration: Kontinuierlich, arteriovenös [CAVHDF], von mehr als 72 Stunden bis 144 Stunden
- 39.95.E4 †↔ Hämodiafiltration: Kontinuierlich, arteriovenös [CAVHDF], von mehr als 144 Stunden bis 264 Stunden
- 39.95.E5 †↔ Hämodiafiltration: Kontinuierlich, arteriovenös [CAVHDF], von mehr als 264 Stunden bis 432 Stunden
- 39.95.E6 †↔ Hämodiafiltration: Kontinuierlich, arteriovenös [CAVHDF], von mehr als 432 Stunden
- 39.95.I2 †↔ Nierenersatzverfahren zur Therapie des Transplantatversagens (Niere), kontinuierlich
- 39.97.11 †↔ Isolierte Extremitätenperfusion mit Zytostatikum
- 39.97.12 †↔ Isolierte Extremitätenperfusion mit Tumornekrosefaktor
- 39.97.13 †↔ Isolierte Extremitätenperfusion mit Zytostatikum sowie Tumornekrosefaktor
- 39.97.19 †↔ Isolierte Extremitätenperfusion, sonstige Substanzen
- 39.9A.11 †↔ Implantation oder Wechsel eines vollständig implantierbaren Katheterverweilsystems
- 39.A1.11 †↔ Einsatz eines Excimer-Laser
- 39.A1.12 †↔ Einsatz eines Cutting sheath
- 39.C1.12 †↔ 2 implantierte Stents
- 39.C1.13 †↔ 3 implantierte Stents
- 39.C1.14 †↔ 4 implantierte Stents
- 39.C1.15 †↔ 5 implantierte Stents
- 39.C1.17 †↔ 6 implantierte Stents
- 39.C1.18 †↔ 7 implantierte Stents
- 39.C1.1A †↔ 8 implantierte Stents
- 39.C1.1B †↔ 9 implantierte Stents
- 39.C1.1C †↔ 10 implantierte Stents
- 39.C1.1D †↔ 11 implantierte Stents
- 39.C1.1E †↔ 12 implantierte Stents
- 39.C1.1F †↔ 13 implantierte Stents
- 39.C1.1G †↔ 14 implantierte Stents
- 39.C1.1H †↔ 15 implantierte Stents
- 39.C1.1I †↔ 16 implantierte Stents
- 39.C1.1J †↔ 17 implantierte Stents
- 39.C1.1K †↔ 18 implantierte Stents
- 39.C1.1L †↔ 19 implantierte Stents
- 39.C1.1M †↔ 20 und mehr implantierte Stents
- 39.C4.12 †↔ Länge des Stents von 150 mm bis unter 200 mm
- 39.C4.13 †↔ Länge des Stents von 200 mm bis unter 250 mm
- 39.C4.14 †↔ Länge des Stents von 250 mm und mehr
- 40.11.20 †↔ Geschlossene [perkutane] [Nadel-] Biopsie von Lymphknoten
- 40.11.99 †↔ Biopsie an einer lymphatischen Struktur, sonstige
- 41.OA.09 †↔ Hämatopoetische Stammzellentnahme, sonstige
- 41.OA.11 †↔ Hämatopoetische Stammzellentnahme aus dem Knochenmark, autolog
- 41.OA.12 †↔ Hämatopoetische Stammzellentnahme aus dem Knochenmark, allogene, verwandt, HLA-identisch
- 41.OA.13 †↔ Hämatopoetische Stammzellentnahme aus dem Knochenmark, allogene, verwandt, nicht-HLA-identisch

41.0A.14 †↔	Hämatopoetische Stammzellentnahme aus dem Knochenmark, allogen, nicht-verwandt, HLA-identisch	42.81.42 †↔	Einsetzen und Wechsel von mehr als zwei selbstexpandierenden Prothesen (permanenter Tubus) in den Ösophagus, endoskopisch
41.0A.15 †↔	Hämatopoetische Stammzellentnahme aus dem Knochenmark, allogen, nicht-verwandt, nicht-HLA-identisch	42.81.99 †↔	Einsetzen eines permanenten Tubus in den Ösophagus, sonstige
41.0A.21 †↔	Hämatopoetische Stammzellentnahme aus dem peripheren Blut, autolog	42.88.10 †↔	Entfernung von Prothesen aus dem Ösophagus, endoskopisch
41.0A.22 †↔	Hämatopoetische Stammzellentnahme aus dem peripheren Blut, allogen, verwandt, HLA-identisch	42.92 †↔	Dilatation des Ösophagus
41.0A.23 †↔	Hämatopoetische Stammzellentnahme aus dem peripheren Blut, allogen, verwandt, nicht-HLA-identisch	42.99.20 †↔	Sonstige Operation am Ösophagus, Antirefluxverfahren am Ösophagus, endoskopisch
41.0A.24 †↔	Hämatopoetische Stammzellentnahme aus dem peripheren Blut, allogen, nicht-verwandt, HLA-identisch	42.99.41 †↔	Schlingenligatur und Clipping am Ösophagus, endoskopisch
41.0A.25 †↔	Hämatopoetische Stammzellentnahme aus dem peripheren Blut, allogen, nicht-verwandt, nicht-HLA-identisch	43.11 †↔	Perkutane [endoskopische] Gastrostomie [PEG]
41.0C.32 †↔	Selektion und Depletion der hämatopoetischen Stammzellen mittels Antikörpern, Einsatz von 2 oder mehr Sets	43.41.10 †↔	Endoskopische Mukosaresektion Magen
41.0E.12 †↔	Entnahme von T-Zellen, autolog, zur In-vitro-Kultur und tumorspezifischen In-vitro-Aufbereitung von CAR-T-Zellen	43.41.11 †↔	Endoskopische submukosale Dissektion Magen
41.0E.13 †↔	Entnahme von T-Zellen, autolog, zur In-vitro-Kultur und tumorspezifischen In-vitro-Aufbereitung von TILs [tumor infiltrating lymphocytes]	43.41.20 †↔	Endoskopische Destruktion von Läsion oder Gewebe am Magen, Elektro-, Radiofrequenz-, Thermo- oder Kryokoagulation
41.31 †↔	Knochenmarkbiopsie	43.41.29 †↔	Endoskopische Exzision oder Destruktion von Läsion oder Gewebe am Magen, sonstige Verfahren
41.32 †↔	Geschlossene [Aspirations-] [perkutane] Milzbiopsie	44.13 †↔	Sonstige Gastroskopie
42.22 †↔	Ösophagoskopie durch ein künstliches Stoma	44.14 †↔	Geschlossene [endoskopische] Biopsie am Magen
42.23 †↔	Sonstige Ösophagoskopie	44.22 †↔	Endoskopische Dilatation des Pylorus
42.24 †↔	Geschlossene [endoskopische] Biopsie am Ösophagus	44.33 †↔	Gastroenterostomie ohne Gastrektomie, endoskopisch
42.33.10 †↔	Endoskopische Mukosaresektion Ösophagus	44.43.00 †↔	Endoskopische Blutstillung in Magen oder Duodenum, n.n.bez.
42.33.11 †↔	Endoskopische submukosale Dissektion Ösophagus	44.43.10 †↔	Endoskopische Sklerosierung von Fundusvarizen
42.33.20 †↔	Endoskopische Exzision oder Destruktion von Läsion oder Gewebe am Ösophagus, Elektro-, Thermo- und Kryoablation	44.43.20 †↔	Endoskopische Ligatur von Fundusvarizen
42.33.21 †↔	Endoskopische Exzision oder Destruktion von Läsion oder Gewebe am Ösophagus, Photodynamische Therapie	44.43.99 †↔	Endoskopische Blutstillung in Magen oder Duodenum, sonstige
42.33.22 †↔	Endoskopische Exzision oder Destruktion von Läsion oder Gewebe am Ösophagus, Laser	44.63.10 †↔	Verschluss einer anderen Magenfistel, endoskopisch
42.33.23 †↔	Endoskopische Exzision oder Destruktion von Läsion oder Gewebe am Ösophagus, Radiofrequenzablation	44.95.31 †↔	Schlauchmagen-Gastroplastik, endoskopisch
42.33.29 †↔	Endoskopische Exzision oder Destruktion von Läsion oder Gewebe am Ösophagus, sonstige Verfahren	44.96.15 †↔	Katheterreparation nach Gastric banding, ohne intraabdominalem Eingriff
42.33.30 †↔	Endoskopisches Einbringen eines strahlenden Applikators am Ösophagus	44.99.00 †↔	Sonstige Magenoperationen, n.n.bez.
42.7X.10 †↔	Ösophagomyotomie, endoskopisch	44.99.10 †↔	Bougierung am Magen, endoskopisch
42.7X.20 †↔	Ösophagomyotomie, pharyngozerikal, endoskopisch	44.99.20 †↔	Schlingenligatur und Clipping am Magen, endoskopisch
42.7X.30 †↔	Ösophago-Gastromyotomie, endoskopisch	44.99.30 †↔	Injektion am Magen, endoskopisch
42.81.00 †↔	Einsetzen eines permanenten Tubus in den Ösophagus, n.n.bez.	44.99.50 †↔	Einlegen oder Wechsel einer nicht selbstexpandierenden Prothese am Magen, endoskopisch
42.81.10 †↔	Einsetzen und Wechsel einer nicht selbstexpandierenden Prothese (permanenter Tubus) in den Ösophagus, endoskopisch	44.99.60 †↔	Einlegen oder Wechsel einer selbstexpandierenden Prothese am Magen, endoskopisch
42.81.11 †↔	Einsetzen und Wechsel von zwei nicht selbstexpandierenden Prothesen (permanenter Tubus) in den Ösophagus, endoskopisch	44.99.70 †↔	Entfernen einer Prothese aus dem Magen, endoskopisch
42.81.12 †↔	Einsetzen und Wechsel von mehr als zwei nicht selbstexpandierenden Prothesen (permanenter Tubus) in den Ösophagus, endoskopisch	44.99.90 †↔	Sonstige endoskopische Magenoperationen
42.81.40 †↔	Einsetzen und Wechsel einer selbstexpandierenden Prothese (permanenter Tubus) in den Ösophagus, endoskopisch	45.00 †↔	Inzision am Darm, n.n.bez.
42.81.41 †↔	Einsetzen und Wechsel von zwei selbstexpandierenden Prothesen (permanenter Tubus) in den Ösophagus, endoskopisch	45.01 †↔	Inzision am Duodenum
		45.02 †↔	Sonstige Inzision am Dünndarm
		45.03 †↔	Inzision am Dickdarm
		45.04 †↔	Perkutane [endoskopische] Jejunostomie [PEJ]
		45.05 †↔	Konversion einer perkutanen [endoskopischen] Gastrostomie [PEG] in eine perkutane [endoskopische] Jejunostomie [PEJ]
		45.11 †↔	Transabdominale Endoskopie am Dünndarm
		45.12 †↔	Endoskopie am Dünndarm durch ein künstliches Stoma
		45.13.10 †↔	Ösophagogastroduodenoskopie
		45.13.20 †↔	Telemetrische Kapselendoskopie des Dünndarms
		45.13.30 †↔	Enteroskopie einfach
		45.13.31 †↔	Enteroskopie Ballonassistent
		45.14 †↔	Geschlossene [endoskopische] Biopsie am Dünndarm
		45.16 †↔	Ösophagogastroduodenoskopie [EGD] mit geschlossener Biopsie
		45.17 †↔	Diagnostische Intestinoskopie (Endoskopie des tiefen Jejunums und Ileums)
		45.21 †↔	Transabdominale Endoskopie an Dickdarm

45.22 †↔	Endoskopie am Dickdarm durch ein künstliches Stoma	48.35.10 †↔	Lokale Schlingenresektion, submuköse Exzision oder Vollwandexzision (lokal, Segment) von rektaler Läsion oder Gewebe, endoskopisch
45.23 †↔	Koloskopie	48.35.11 †↔	Lokale Schlingenresektion, submuköse Exzision oder Vollwandexzision (lokal) von rektaler Läsion oder Gewebe, sonstiger Zugang (transanal, endoskopisch-mikrochirurgisch)
45.24 †↔	Flexible Sigmoidoskopie	49.01 †↔	Inzision eines Perianalabszesses
45.25 †↔	Geschlossene [endoskopische] Biopsie am Dickdarm	49.02 †↔	Sonstige Inzision am Perianalgewebe
45.28.10 †↔	Telemetrische Kapselendoskopie des Dickdarm	49.03 †↔	Exzision von Marisken
45.28.20 †↔	Endoskopische Laser-Endomikroskopie am Dickdarm	49.04 †↔	Sonstige Exzision am Perianalgewebe
45.30.00 †↔	Endoskopische Exzision oder Destruktion einer Läsion im Duodenum, n.n.bez.	49.22 †↔	Biopsie am Perianalgewebe
45.30.10 †↔	Endoskopische Mukosaresektion im Duodenum	49.23 †↔	Biopsie am Anus
45.30.11 †↔	Endoskopische Exzision einer Läsion im Duodenum	49.31 †↔	Endoskopische Exzision oder Destruktion von Läsion oder Gewebe am Anus
45.30.20 †↔	Endoskopische Destruktion einer Läsion im Duodenum, Elektro-, Thermo- oder Kryokoagulation	49.39 †↔	Lokale Exzision oder Destruktion von anderer Läsion oder Gewebe am Anus, sonstige
45.30.29 †↔	Sonstige endoskopische Destruktion einer Läsion im Duodenum	50.11.09 †↔	Geschlossene [Aspirations-] [Nadel-] Biopsie an der Leber, sonstige
45.30.99 †↔	Endoskopische Exzision oder Destruktion einer Läsion im Duodenum, sonstige	50.11.11 †↔	Nadelbiopsie an der Leber, perkutan
45.35.11 †↔	Endoskopische Exzision einer Läsion im Dünndarm, ausgenommen Duodenum	50.11.12 †↔	Feinnadelbiopsie an der Leber, endosonographisch
45.35.21 †↔	Endoskopische Destruktion einer Läsion im Dünndarm, ausgenommen Duodenum	50.13.10 †↔	Transvenöse oder transarterielle [Nadel-] Biopsie an der Leber
45.41.00 †↔	Lokale Exzision von Läsion oder Gewebe im Dickdarm, n.n.bez.	50.13.99 †↔	Transjuguläre Leberbiopsie, sonstige
45.41.09 †↔	Lokale Exzision von Läsion oder Gewebe im Dickdarm, sonstige	50.20 †↔	Lokale Exzision oder Destruktion von Gewebe oder Läsion der Leber und partielle Hepatektomie, n.n.bez.
45.41.11 †↔	Lokale Exzision von Läsion oder Gewebe im Dickdarm, endoskopisch, ohne weitere Massnahmen	50.27.31 †↔	Lokale Destruktion von Läsion oder Gewebe der Leber, durch Alkoholinjektion, perkutan
45.41.12 †↔	Endoskopische Mukosaresektion Dickdarm	50.27.32 †↔	Lokale Destruktion von Läsion oder Gewebe der Leber, durch Thermoerapie, perkutan
45.41.13 †↔	Endoskopische submukosale Dissektion Dickdarm	50.27.33 †↔	Lokale Destruktion von Läsion oder Gewebe der Leber, durch Kryotherapie, perkutan
45.41.14 †↔	Endoskopische Vollwandresektion Dickdarm	50.27.34 †↔	Lokale Destruktion von Läsion oder Gewebe der Leber, durch Laser, perkutan
45.41.15 †↔	Endoskopische Polypektomie Dickdarm	50.27.35 †↔	Lokale Destruktion von Läsion oder Gewebe der Leber, durch irreversible Elektroporation, perkutan
46.72.00 †↔	Verschluss einer Duodenalfistel, n.n.bez.	50.27.39 †↔	Lokale Destruktion von Läsion oder Gewebe der Leber, perkutan, sonstige
46.72.10 †↔	Verschluss einer Duodenalfistel, endoskopisch	50.29 †↔	Lokale Exzision oder Destruktion von Gewebe oder Läsion der Leber und partielle Hepatektomie, sonstige
46.72.99 †↔	Verschluss einer Duodenalfistel, sonstige	50.92 †↔	Extrakorporelle Leberassistierung
46.74.00 †↔	Verschluss einer Dünndarmfistel, ausgenommen Duodenum, n.n.bez.	50.95 †↔	Implantation eines Markers oder Tracers zur Lokalisation bzw. Steuerung der therapeutischen Intervention an der Leber, perkutan
46.74.10 †↔	Verschluss einer Dünndarmfistel, ausgenommen Duodenum, endoskopisch	50.96 †↔	Drainage eines Leberabszesses, perkutan
46.74.99 †↔	Verschluss einer Dünndarmfistel, ausgenommen Duodenum, sonstige	51.10 †↔	Endoskopische retrograde Cholangiopankreatikographie [ERCP]
46.76.00 †↔	Verschluss einer Dickdarmfistel, n.n.bez.	51.11 †↔	Endoskopische retrograde Cholangiographie [ERC]
46.76.10 †↔	Verschluss einer Dickdarmfistel, endoskopisch	51.12 †↔	Perkutane Biopsie an Gallenblase oder Gallenwegen
46.76.99 †↔	Verschluss einer Dickdarmfistel, sonstige	51.14 †↔	Sonstige geschlossene [endoskopische] Biopsie an Gallengang oder Sphincter Oddii
46.79.00 †↔	Sonstige Rekonstruktion am Darm, n.n.bez.	51.16.00 †↔	Perkutane Endoskopie der Gallenwege, n.n.bez.
46.79.20 †↔	Verschluss einer sonstigen Darmfistel, endoskopisch	51.16.10 †↔	Perkutan-transhepatische Endoskopie der Gallenwege
46.85.10 †↔	Bougierung des Darmes, endoskopisch	51.16.99 †↔	Perkutane Endoskopie der Gallenwege, sonstige
46.85.20 †↔	Dilatation des Dünndarms, endoskopisch	51.38.00 †↔	Anastomose zwischen Gallenwegen und Gastrointestinaltrakt, n.n.bez.
46.85.30 †↔	Dilatation des Dickdarms, endoskopisch	51.38.09 †↔	Anastomose zwischen Gallenwegen und Gastrointestinaltrakt, sonstige
46.85.99 †↔	Dilatation des Darms, sonstige	51.38.31 †↔	Anastomose zwischen Gallenwegen und Gastrointestinaltrakt, endoskopisch
46.99.00 †↔	Sonstige Operationen am Darm, n.n.bez.	51.64.00 †↔	Endoskopische Exzision oder Destruktion einer Läsion oder Gewebe aus Gallenwegen oder Sphincter Oddii, n.n.bez.
46.99.20 †↔	Schlingenligatur und Clipping am Darm, endoskopisch	51.64.10 †↔	Endoskopische Exzision oder Destruktion einer Läsion oder Gewebe aus Gallenwegen oder Sphincter Oddii, Elektro-, Thermo- und Kryoablation
46.99.30 †↔	Injektion am Darm, endoskopisch		
46.99.50 †↔	Einlegen oder Wechsel einer nicht selbstexpandierenden Prothese am Darm, endoskopisch		
46.99.60 †↔	Einlegen oder Wechsel einer selbstexpandierenden Prothese am Darm, endoskopisch		
46.99.63 †↔	Einlegen oder Wechsel einer selbstexpandierenden Dünndarmschlauchprothese, endoskopisch		
46.99.70 †↔	Entfernen einer Prothese am Darm, endoskopisch		
48.22 †↔	Rektosigmoidoskopie durch ein künstliches Stoma		
48.24 †↔	Geschlossene [endoskopische] Biopsie am Rektum		
48.26 †↔	Biopsie am Perirektalgewebe		
48.31 †↔	Radikale Elektrokoagulation von rektaler Läsion oder Gewebe		
48.32 †↔	Sonstige Elektrokoagulation von rektaler Läsion oder Gewebe		
48.33 †↔	Laserablation von rektaler Läsion oder Gewebe		
48.34 †↔	Kryochirurgische Destruktion von rektaler Läsion oder Gewebe		

51.64.11 †↔	Endoskopische Exzision oder Destruktion einer Läsion oder Gewebe aus Gallenwegen oder Sphincter Oddii, photodynamische Therapie	51.95.11 †↔	Entfernen einer Endoprothese aus dem Gallengang, perkutan-transhepatisch
51.64.12 †↔	Endoskopische Exzision oder Destruktion einer Läsion oder Gewebe aus Gallenwegen oder Sphincter Oddii, Laser	51.95.99 †↔	Entfernen einer Endoprothese aus dem Gallengang, sonstige
51.64.19 †↔	Endoskopische Exzision oder Destruktion einer Läsion oder Gewebe aus Gallenwegen oder Sphincter Oddii, sonstige Verfahren	51.97 †↔	Perkutane (transhepatische) Extraktion von Stein(en) aus den Gallenwegen
51.64.99 †↔	Endoskopische Exzision oder Destruktion einer Läsion oder Gewebe aus Gallenwegen oder Sphincter Oddii, sonstige	51.98.10 †↔	Sonstige perkutane Massnahmen an den Gallenwegen, Perkutane Inzision an den Gallenwegen
51.82 †↔	Pankreatische Sphinkterotomie	51.98.12 †↔	Sonstige perkutane Massnahmen an den Gallenwegen, Perkutan-transhepatische Einlage einer Drainage in den Gallengang
51.84 †↔	Endoskopische Dilatation von Gallengang und Ampulla Vateri	51.99.90 †↔	Sonstige endoskopische Operationen an den Gallenwegen
51.85 †↔	Endoskopische Sphinkterotomie und Papillotomie	51.99.91 †↔	Sonstige Rekonstruktion der Gallenwegen
51.86 †↔	Endoskopisches Einsetzen eines nasobiliären Drainage-Katheters	51.99.99 †↔	Sonstige Operation an den Gallenwegen, sonstige
51.87.00 †↔	Endoskopische Einlage oder Wechsel von Stent in den Gallengang, n.n.bez.	51.9A.00 †↔	Einlage oder Wechsel von Stent in den Gallengang, n.n.bez.
51.87.09 †↔	Endoskopische Einlage oder Wechsel von Stent in den Gallengang, sonstige	51.9A.09 †↔	Einlage oder Wechsel von Stent in den Gallengang, sonstige
51.87.10 †↔	Endoskopische Einlage oder Wechsel von nicht selbstexpandierendem Stent in den Gallengang, 1 Stent	51.9A.11 †↔	Perkutan-transhepatische Einlage oder Wechsel von nicht selbstexpandierendem Stent in den Gallengang, 1 Stent
51.87.13 †↔	Endoskopische Einlage oder Wechsel von nicht selbstexpandierenden Stents in den Gallengang, 2 und mehr Stents	51.9A.12 †↔	Perkutan-transhepatische Einlage oder Wechsel von nicht selbstexpandierenden Stents in den Gallengang, 2 und mehr Stents
51.87.23 †↔	Endoskopische Einlage oder Wechsel von selbstexpandierendem, nicht beschichtetem, Stent in den Gallengang, 1 Stent	51.9A.21 †↔	Perkutan-transhepatische Einlage oder Wechsel von selbstexpandierendem, nicht beschichtetem Stent in den Gallengang, 1 Stent
51.87.24 †↔	Endoskopische Einlage oder Wechsel von selbstexpandierenden, nicht beschichteten, Stents in den Gallengang, 2 Stents	51.9A.22 †↔	Perkutan-transhepatische Einlage oder Wechsel von selbstexpandierenden, nicht beschichteten Stents in den Gallengang, 2 Stents
51.87.25 †↔	Endoskopische Einlage oder Wechsel von selbstexpandierenden, nicht beschichteten, Stents in den Gallengang, 3 Stents	51.9A.23 †↔	Perkutan-transhepatische Einlage oder Wechsel von selbstexpandierenden, nicht beschichteten Stents in den Gallengang, 3 Stents
51.87.26 †↔	Endoskopische Einlage oder Wechsel von selbstexpandierenden, nicht beschichteten, Stents in den Gallengang, 4 Stents	51.9A.24 †↔	Perkutan-transhepatische Einlage oder Wechsel von selbstexpandierenden, nicht beschichteten Stents in den Gallengang, 4 Stents
51.87.27 †↔	Endoskopische Einlage oder Wechsel von selbstexpandierenden, nicht beschichteten, Stents in den Gallengang, 5 Stents	51.9A.25 †↔	Perkutan-transhepatische Einlage oder Wechsel von selbstexpandierenden, nicht beschichteten Stents in den Gallengang, 5 Stents
51.87.28 †↔	Endoskopische Einlage oder Wechsel von selbstexpandierenden, nicht beschichteten, Stents in den Gallengang, 6 und mehr Stents	51.9A.26 †↔	Perkutan-transhepatische Einlage oder Wechsel von selbstexpandierenden, nicht beschichteten Stents in den Gallengang, 6 und mehr Stents
51.87.30 †↔	Endoskopische Einlage oder Wechsel von selbstexpandierendem, beschichtetem, Stent in den Gallengang, 1 Stent	51.9A.31 †↔	Perkutan-transhepatische Einlage oder Wechsel von selbstexpandierendem, beschichtetem Stent in den Gallengang, 1 Stent
51.87.31 †↔	Endoskopische Einlage oder Wechsel von selbstexpandierenden, beschichteten, Stents in den Gallengang, 2 Stents	51.9A.32 †↔	Perkutan-transhepatische Einlage oder Wechsel von selbstexpandierenden, beschichteten Stents in den Gallengang, 2 Stents
51.87.33 †↔	Endoskopische Einlage oder Wechsel von selbstexpandierenden, beschichteten, Stents in den Gallengang, 3 Stents	51.9A.33 †↔	Perkutan-transhepatische Einlage oder Wechsel von selbstexpandierenden, beschichteten Stents in den Gallengang, 3 Stents
51.87.34 †↔	Endoskopische Einlage oder Wechsel von selbstexpandierenden, beschichteten, Stents in den Gallengang, 4 Stents	51.9A.34 †↔	Perkutan-transhepatische Einlage oder Wechsel von selbstexpandierenden, beschichteten Stents in den Gallengang, 4 Stents
51.87.35 †↔	Endoskopische Einlage oder Wechsel von selbstexpandierenden, beschichteten, Stents in den Gallengang, 5 Stents	51.9A.35 †↔	Perkutan-transhepatische Einlage oder Wechsel von selbstexpandierenden, beschichteten Stents in den Gallengang, 5 Stents
51.87.36 †↔	Endoskopische Einlage oder Wechsel von selbstexpandierenden, beschichteten, Stents in den Gallengang, 6 und mehr Stents	51.9A.36 †↔	Perkutan-transhepatische Einlage oder Wechsel von selbstexpandierenden, beschichteten Stents in den Gallengang, 6 und mehr Stents
51.88 †↔	Endoskopische Extraktion von Stein(en) aus den Gallenwegen	52.01.00 †↔	Drainage einer Pankreaszyste durch Katheter, n.n.bez.
51.95.00 †↔	Entfernen einer Endoprothese aus dem Gallengang, n.n.bez.	52.01.11 †↔	Transgastrale Drainage einer Pankreaszyste, endoskopisch
51.95.10 †↔	Entfernen einer Endoprothese aus dem Gallengang, endoskopisch	52.01.21 †↔	Transduodenale Drainage einer Pankreaszyste, endoskopisch
		52.01.99 †↔	Drainage einer Pankreaszyste durch Katheter, sonstige

52.09.21 †↔	Transgastrale Punktion einer Pankreas(pseudo)zyste, endosonographisch	54.98.33 †↔	Peritonealdialyse, kontinuierlich, maschinell unterstützt [APD], mit Zusatzgeräten, von mehr als 72 Stunden bis 144 Stunden
52.09.22 †↔	Transduodenale Punktion einer Pankreas(pseudo)zyste, endosonographisch	54.98.34 †↔	Peritonealdialyse, kontinuierlich, maschinell unterstützt [APD], mit Zusatzgeräten, von mehr als 144 Stunden bis 264 Stunden
52.11.09 †↔	Geschlossene [Aspirations-] [Nadel-] Biopsie am Pankreas, sonstige	54.98.35 †↔	Peritonealdialyse, kontinuierlich, maschinell unterstützt [APD], mit Zusatzgeräten, von mehr als 264 Stunden bis 432 Stunden
52.11.11 †↔	Nadelbiopsie am Pankreas, perkutan	54.98.36 †↔	Peritonealdialyse, kontinuierlich, maschinell unterstützt [APD], mit Zusatzgeräten, von mehr als 432 Stunden
52.11.12 †↔	Feinnadelbiopsie am Pankreas, endosonographisch	55.01.00 †↔	Nephrotomie, n.n.bez.
52.13 †↔	Endoskopische retrograde Pankreatographie [ERP]	55.01.10 †↔	Nephrotomie, perkutan-transrenal
52.14 †↔	Geschlossene [endoskopische] Biopsie am Ductus pancreaticus	55.01.99 †↔	Nephrotomie, sonstige
52.21 †↔	Endoskopische Exzision oder Destruktion von Läsion oder Gewebe am Ductus pancreaticus	55.02.10 †↔	Nephrostomie, perkutan-transrenal
52.22.11 †↔	Transgastrale Nekrosektomie, endoskopisch	55.02.99 †↔	Nephrostomie, sonstige
52.22.12 †↔	Transduodenale Nekrosektomie, endoskopisch	55.03.10 †↔	Perkutane Nephrostomie ohne Desintegration von Steinmaterial, Entfernung von Harnstein(en) aus dem Nierenbecken
52.93.10 †↔	Endoskopische Einlage und Wechsel eines nicht selbstexpandierenden Stents [Prothese] in den Ductus pancreaticus	55.03.11 †↔	Perkutane Nephrostomie ohne Desintegration von Steinmaterial, Entfernung von Harnstein(en) aus dem Ureter
52.93.20 †↔	Endoskopische Einlage und Wechsel eines selbstexpandierenden Stents [Prothese] in den Ductus pancreaticus	55.03.99 †↔	Perkutane Nephrostomie ohne Desintegration von Steinmaterial, sonstige
52.93.30 †↔	Endoskopisches Entfernen von Stent [Prothese] aus dem Ductus pancreaticus	55.04.10 †↔	Perkutane Nephrostomie mit Desintegration von Steinmaterial, Entfernung von Harnstein(en) aus dem Nierenbecken
52.94 †↔	Endoskopische Extraktion von Stein(en) aus dem Ductus pancreaticus	55.04.11 †↔	Perkutane Nephrostomie mit Desintegration von Steinmaterial, Entfernung von Harnstein(en) aus dem Ureter
52.96.00 †↔	Anastomose des Pankreas, n.n.bez.	55.04.99 †↔	Perkutane Nephrostomie mit Desintegration von Steinmaterial, sonstige
52.96.09 †↔	Anastomose des Pankreas, sonstige	55.05 †↔	Perkutan-transrenale Erweiterung des pyeloureteralen Übergangs
52.96.31 †↔	Anastomose zwischen Pankreasgang und Gastrointestinaltrakt, endoskopisch	55.11 †↔	Pyelotomie
52.97 †↔	Endoskopisches Einsetzen eines nasopankreatischen Drainagekatheters	55.12 †↔	Pyelostomie
52.98 †↔	Endoskopische Dilatation des Ductus pancreaticus	55.21 †↔	Nephroskopie
54.21.20 †↔	Laparoskopie, Zugangsweg für chirurgische (therapeutische) Interventionen	55.22 †↔	Pyeloskopie
54.22.10 †↔	Geschlossene [Nadel-] Biopsie an Bauchwand oder Nabel	55.23 †↔	Geschlossene [perkutan] [Nadel-] Biopsie an der Niere
54.22.20 †↔	Offene Biopsie an Bauchwand oder Nabel	55.25 †↔	Transvenöse Nierenbiopsie
54.22.99 †↔	Biopsie an Bauchwand oder Nabel, sonstige	55.3A.14 †↔	Lokale Exzision und Destruktion von Läsion oder Gewebe an der Niere, perkutan-transrenal
54.24 †↔	Geschlossene [perkutan] [Nadel-] Biopsie an einer intraabdominalen Raumforderung	55.92 †↔	Perkutane Aspiration an der Niere (Nierenbecken)
54.26 †↔	Diagnostische Aszitespunktion	55.93 †↔	Ersetzen einer Nephrostomie-Kanüle
54.91 †↔	Perkutane abdominale Drainage (Punktion)	55.94 †↔	Ersetzen einer Pyelostomie-Kanüle
54.93 †↔	Formung einer kutaneoperitonealen Fistel	56.31 †↔	Ureterskopie
54.95 †↔	Inzision des Peritoneums	56.32 †↔	Geschlossene perkutane Biopsie am Ureter
54.98.00 †↔	Peritonealdialyse, n.n.bez.	56.33 †↔	Geschlossene endoskopische Biopsie am Ureter
54.98.09 †↔	Peritonealdialyse, sonstige	56.91 †↔	Dilatation des Ureterostiums
54.98.11 †↔	Peritonealdialyse, intermittierend, maschinell unterstützt [IPD]	57.19.10 †↔	Sonstige Zystotomie, endoskopische Entfernung eines Harnsteins, perkutan-transvesikal
54.98.21 †↔	Peritonealdialyse, kontinuierlich, nicht maschinell unterstützt [CAPD], bis 24 Stunden	57.19.11 †↔	Sonstige Zystotomie, Endoskopische Entfernung eines Fremdkörpers, perkutan-transvesikal
54.98.22 †↔	Peritonealdialyse, kontinuierlich, nicht maschinell unterstützt [CAPD], von mehr als 24 Stunden bis 72 Stunden	57.32 †↔	Sonstige Zystoskopie
54.98.23 †↔	Peritonealdialyse, kontinuierlich, nicht maschinell unterstützt [CAPD], von mehr als 72 Stunden bis 144 Stunden	57.33 †↔	Geschlossene [transurethrale] Biopsie der Harnblase
54.98.24 †↔	Peritonealdialyse, kontinuierlich, nicht maschinell unterstützt [CAPD], von mehr als 144 Stunden bis 264 Stunden	58.22 †↔	Sonstige Urethroskopie
54.98.25 †↔	Peritonealdialyse, kontinuierlich, nicht maschinell unterstützt [CAPD], von mehr als 264 Stunden bis 432 Stunden	58.23 †↔	Biopsie an der Urethra
54.98.26 †↔	Peritonealdialyse, kontinuierlich, nicht maschinell unterstützt [CAPD], von mehr als 432 Stunden	58.47 †↔	Urethrale Meatoplastik
54.98.31 †↔	Peritonealdialyse, kontinuierlich, maschinell unterstützt [APD], mit Zusatzgeräten, bis 24 Stunden	58.93.00 †↔	Implantation, Revision, Entfernung eines Harnblasensphinkters, n.n.bez.
54.98.32 †↔	Peritonealdialyse, kontinuierlich, maschinell unterstützt [APD], mit Zusatzgeräten, von mehr als 24 Stunden bis 72 Stunden	58.93.21 †↔	Entfernen eines künstlichen Harnblasensphinkters
		58.93.31 †↔	Revision ohne Ersatz eines künstlichen Harnblasensphinkters
		58.93.99 †↔	Implantation, Revision, Entfernung eines Harnblasensphinkters, sonstige
		58.99.00 †↔	Sonstige Operationen an Urethra und Periuethralgewebe, n.n.bez.

- 58.99.10 †↔ Sonstige Operationen an Urethra und Periarethralgewebe, Einlegen und Wechsel eines Stent in die Urethra
- 58.99.99 †↔ Sonstige Operationen an Urethra und Periarethralgewebe, sonstige
- 59.8X.10 †↔ Ureter-Katheterisierung, Einlage, transurethral
- 59.8X.11 †↔ Ureter-Katheterisierung, Wechsel, transurethral
- 59.8X.12 †↔ Ureter-Katheterisierung, Einlage, perkutan-transrenal
- 59.8X.99 †↔ Ureter-Katheterisierung, sonstige
- 59.93 †↔ Ersetzen eines Ureterostomie-Katheters
- 60.11 †↔ Geschlossene [perkutane] [Nadel-] Biopsie an der Prostata
- 60.13 †↔ Geschlossene [perkutane] Biopsie an den Vesiculae seminales
- 61.11.10 †↔ Biopsie an Skrotum oder Tunica vaginalis testis, geschlossene [perkutane] [Nadel-] Biopsie
- 61.11.11 †↔ Biopsie an Skrotum oder Tunica vaginalis testis, durch Inzision
- 61.11.99 †↔ Biopsie an Skrotum oder Tunica vaginalis testis, sonstige
- 62.11 †↔ Geschlossene [perkutane] [Nadel-] Biopsie am Hoden
- 62.7 †↔ Einsetzen einer Hodenprothese
- 63.01 †↔ Biopsie an Funiculus spermaticus, Epididymis oder Ductus deferens
- 63.52 †↔ Reposition der Torsion von Hoden oder Funiculus spermaticus
- 64.0 †↔ Zirkumzision
- 64.11.10 †↔ Biopsie am Penis, perkutane (Nadel-) Biopsie
- 64.11.11 †↔ Biopsie am Penis, durch Inzision
- 64.11.99 †↔ Biopsie am Penis, sonstige
- 64.2 †↔ Lokale Exzision oder Destruktion einer Läsion am Penis
- 64.49 †↔ Plastische Rekonstruktion und Operation am Penis, sonstige
- 64.92.00 †↔ Inzision am Penis, n.n.bez.
- 64.92.10 †↔ Inzision am Penis, Frenulotomie
- 64.92.20 †↔ Inzision am Penis, sonstige Operationen am Präputium
- 64.92.99 †↔ Inzision am Penis, sonstige
- 64.93.00 †↔ Durchtrennung von Adhäsionen am Penis, n.n.bez.
- 64.93.10 †↔ Durchtrennung von Adhäsionen am Penis, Lösung von Präputialverklebungen
- 64.93.99 †↔ Durchtrennung von Adhäsionen am Penis, sonstige
- 64.98.00 †↔ Sonstige Operationen am Penis, n.n.bez.
- 64.98.10 †↔ Reposition einer Paraphimose in Narkose
- 65.15 †↔ Diagnostische (perkutane) Punktion des Ovars
- 66.11.11 †↔ Biopsie an den Tubae uterinae, perkutane (Nadel-) Biopsie mit Steuerung durch bildgebende Verfahren
- 66.11.41 †↔ Biopsie an den Tubae uterinae, vaginal
- 67.2 †↔ Konisation an der Zervix
- 67.31 †↔ Marsupialisation einer Zervixzyste
- 67.32 †↔ Destruktion einer Läsion an der Zervix durch Kauterisation
- 67.33 †↔ Destruktion einer Läsion an der Zervix durch Kryochirurgie
- 67.34 †↔ Destruktion von Läsion oder Gewebe an der Zervix durch Elektrokoagulation
- 67.35 †↔ Destruktion von Läsion oder Gewebe an der Zervix durch Laserkoagulation
- 67.39 †↔ Sonstige Exzision oder Destruktion von Läsion oder Gewebe an der Zervix, sonstige
- 67.59 †↔ Plastische Rekonstruktion am inneren Muttermund, sonstige
- 67.69 †↔ Sonstige plastische Rekonstruktion an der Zervix, sonstige
- 68.12.00 †↔ Diagnostische Endoskopie an Uterus und uterinem Halteapparat, n.n.bez.
- 68.12.10 †↔ Hysteroskopie, n.n.bez.
- 68.12.11 †↔ Diagnostische Hysteroskopie
- 68.12.12 †↔ Diagnostische Hysterosalpingoskopie
- 68.12.19 †↔ Hysteroskopie, sonstige
- 68.12.99 †↔ Diagnostische Endoskopie an Uterus und uterinem Halteapparat, sonstige
- 68.16 †↔ Geschlossene Biopsie am Uterus
- 68.29.1J †↔ Exzision und Destruktion von Läsion oder Gewebe des Uterus, transzervikal
- 69.95.10 †↔ Endozervikale Biopsie mit Inzision am Zervix
- 70.24.10 †↔ Perkutane [geschlossene] [Nadel-] Biopsie an der Vagina
- 70.24.11 †↔ Perkutane [geschlossene] [Nadel-] Biopsie an der Vagina mit Steuerung durch bildgebende Verfahren
- 70.24.20 †↔ Biopsie an der Vagina, durch Inzision
- 70.24.99 †↔ Biopsie an der Vagina, sonstige
- 71.11.10 †↔ Perkutane [geschlossene] [Nadel-] Biopsie an der Vulva
- 71.11.11 †↔ Perkutane [geschlossene] [Nadel-] Biopsie an der Vulva mit Steuerung durch bildgebende Verfahren
- 71.11.20 †↔ Biopsie an der Vulva durch Inzision
- 71.11.99 †↔ Biopsie an der Vulva, sonstige
- 71.79 †↔ Plastische Rekonstruktion an Vulva und Perineum, sonstige
- 71.8 †↔ Sonstige Operationen an der Vulva
- 71.9 †↔ Sonstige Operationen an den weiblichen Geschlechtsorganen
- 73.7X.12 †↔ Stationäre Behandlung vor Entbindung im gleichen Aufenthalt, mindestens 7 bis 13 Behandlungstage
- 73.7X.13 †↔ Stationäre Behandlung vor Entbindung im gleichen Aufenthalt, mindestens 14 bis 27 Behandlungstage
- 73.7X.14 †↔ Stationäre Behandlung vor Entbindung im gleichen Aufenthalt, mindestens 28 bis 55 Behandlungstage
- 73.7X.15 †↔ Stationäre Behandlung vor Entbindung im gleichen Aufenthalt, 56 und mehr Behandlungstage
- 75.4 †↔ Manuelle Lösung einer retinierten Plazenta
- 75.7 †↔ Manuelle Exploration des Cavum uteri, postpartal
- 75.B1.12 †↔ Ultraschallgesteuerte Amniozentese
- 75.B1.14 †↔ Ultraschallgesteuerte Chorionzottenbiopsie
- 75.B1.99 †↔ Ultraschallgesteuerte diagnostische Eingriffe am Fetus und Amnion, sonstige
- 75.C1.11 †↔ Ultraschallgesteuerte Nabelschnur-Transfusion
- 75.C1.12 †↔ Ultraschallgesteuerte fetale intraperitoneale Transfusion
- 75.C1.99 †↔ Systemische fetale Gabe von Medikamenten, sonstige
- 75.C7 †↔ Ultraschallgesteuerter selektiver Fetozid bei monochorialen Zwillingen
- 75.D3 †↔ Fetoskopischer selektiver Fetozid bei monochorialen Zwillingen
- 75.F1 †↔ Intraamniotische Injektion zur Beendigung einer Schwangerschaft
- 75.F2 †↔ Fetozid mittels ultraschallgesteuerter intrakardialer Injektion
- 75.F9 †↔ Fetozide Eingriffe, sonstige
- 76.11.10 †↔ Geschlossene (Nadel-) Biopsie an Gesichtsschädelknochen
- 76.19.10 †↔ Geschlossene (Nadel-) Biopsie am Kiefergelenk
- 76.92.00 †↔ Einsetzen von synthetischem Implantat an Gesichtsschädelknochen, n.n.bez.
- 76.92.10 †↔ Einführung von Implantaten für die Rekonstruktion mit Gesichtsepithesen
- 76.92.99 †↔ Einsetzen von synthetischem Implantat an Gesichtsschädelknochen, sonstige
- 77.40.99 †↔ Knochenbiopsie, ohne Angabe der Lokalisation, sonstige
- 77.41.10 †↔ Knochenbiopsie von Skapula, Klavikula, Rippen und Sternum, Perkutane (Nadel-) Biopsie
- 77.42.10 †↔ Knochenbiopsie am Humerus, Perkutane (Nadel-) Biopsie
- 77.43.10 †↔ Knochenbiopsie an Radius und Ulna, Perkutane (Nadel-) Biopsie

77.44.10 †↔	Knochenbiopsie an Karpalia und Metakarpalia, Perkutane (Nadel-) Biopsie	81.9A.3B †↔	Autogene matrixinduzierte Chondrozytentransplantation an Gelenken, Hüftgelenk, arthroskopisch
77.45.10 †↔	Knochenbiopsie am Femur, Perkutane (Nadel-) Biopsie	81.9A.3C †↔	Autogene matrixinduzierte Chondrozytentransplantation an Gelenken, Kniegelenk, arthroskopisch
77.46.10 †↔	Knochenbiopsie an der Patella, Perkutane (Nadel-) Biopsie	81.9A.3D †↔	Autogene matrixinduzierte Chondrozytentransplantation an Gelenken, Proximales Tibiofibulargelenk, arthroskopisch
77.47.10 †↔	Knochenbiopsie an Tibia und Fibula, Perkutane (Nadel-) Biopsie	81.9A.3E †↔	Autogene matrixinduzierte Chondrozytentransplantation an Gelenken, oberes Sprunggelenk, arthroskopisch
77.48.10 †↔	Knochenbiopsie an Tarsalia und Metatarsalia, Perkutane (Nadel-) Biopsie	81.9A.3F †↔	Autogene matrixinduzierte Chondrozytentransplantation an Gelenken, unteres Sprunggelenk, arthroskopisch
77.49.40 †↔	Knochenbiopsie an anderen näher bezeichneten Knochen, ausser Gesichtsschädelknochen, Knochenbiopsie an Phalangen des Fusses, Perkutane (Nadel-) Biopsie	81.9A.3G †↔	Autogene matrixinduzierte Chondrozytentransplantation an Gelenken, andere Tarsalgelenke und Tarsometatarsalgelenke, arthroskopisch
78.10 †↔	Anlegen eines Fixateur externe, n.n.bez.	81.9A.3H †↔	Autogene matrixinduzierte Chondrozytentransplantation an Gelenken, Metatarsophalangealgelenk, arthroskopisch
7A.11.11 †↔	Knochenbiopsie an der Wirbelsäule, perkutane (Nadel-) Biopsie	81.9A.3I †↔	Autogene matrixinduzierte Chondrozytentransplantation an Gelenken, Zehengelenk, arthroskopisch
7A.A1.11 †↔	1 implantierte partielle Bandscheibenprothese	81.9A.3J †↔	Autogene matrixinduzierte Chondrozytentransplantation an Gelenken, sonstige Gelenke, arthroskopisch
7A.A1.12 †↔	2 implantierte partielle Bandscheibenprothesen	81.9A.41 †↔	Autogene matrixinduzierte Chondrozytentransplantation an Gelenken, Humeroglenoidalgelenk, offen chirurgisch
7A.A1.13 †↔	3 implantierte partielle Bandscheibenprothesen	81.9A.42 †↔	Autogene matrixinduzierte Chondrozytentransplantation an Gelenken, Akromioklavikulargelenk, offen chirurgisch
7A.A1.14 †↔	4 implantierte partielle Bandscheibenprothesen	81.9A.43 †↔	Autogene matrixinduzierte Chondrozytentransplantation an Gelenken, Sternoklavikulargelenk, offen chirurgisch
7A.A1.15 †↔	5 und mehr implantierte partielle Bandscheibenprothesen	81.9A.44 †↔	Autogene matrixinduzierte Chondrozytentransplantation an Gelenken, Ellenbogen, offen chirurgisch
7A.A1.21 †↔	1 implantierte totale Bandscheibenprothese	81.9A.46 †↔	Autogene matrixinduzierte Chondrozytentransplantation an Gelenken, Handgelenk, offen chirurgisch
7A.A1.22 †↔	2 implantierte totale Bandscheibenprothesen	81.9A.4A †↔	Autogene matrixinduzierte Chondrozytentransplantation an Gelenken, Iliosakralgelenk, offen chirurgisch
7A.A1.23 †↔	3 implantierte totale Bandscheibenprothesen	81.9A.4B †↔	Autogene matrixinduzierte Chondrozytentransplantation an Gelenken, Hüftgelenk, offen chirurgisch
7A.A1.24 †↔	4 implantierte totale Bandscheibenprothesen	81.9A.4C †↔	Autogene matrixinduzierte Chondrozytentransplantation an Gelenken, Kniegelenk, offen chirurgisch
7A.A1.25 †↔	5 und mehr implantierte totale Bandscheibenprothesen	81.9A.4D †↔	Autogene matrixinduzierte Chondrozytentransplantation an Gelenken, Proximales Tibiofibulargelenk, offen chirurgisch
7A.A1.32 †↔	2 implantierte Wirbelkörperersatz	81.9A.4E †↔	Autogene matrixinduzierte Chondrozytentransplantation an Gelenken, oberes Sprunggelenk, offen chirurgisch
7A.A1.33 †↔	3 implantierte Wirbelkörperersatz	81.9A.4F †↔	Autogene matrixinduzierte Chondrozytentransplantation an Gelenken, unteres Sprunggelenk, offen chirurgisch
7A.A1.34 †↔	4 implantierte Wirbelkörperersatz	81.9A.4G †↔	Autogene matrixinduzierte Chondrozytentransplantation an Gelenken, andere Tarsalgelenke und Tarsometatarsalgelenke, offen chirurgisch
7A.A1.35 †↔	5 und mehr implantierte Wirbelkörperersatz	81.9A.4H †↔	Autogene matrixinduzierte Chondrozytentransplantation an Gelenken, Metatarsophalangealgelenk, offen chirurgisch
7A.A1.42 †↔	2 implantierte Wirbelkörperersatzprothesen	81.9A.4I †↔	Autogene matrixinduzierte Chondrozytentransplantation an Gelenken, Zehengelenk, offen chirurgisch
7A.A1.43 †↔	3 implantierte Wirbelkörperersatzprothesen		
7A.A1.44 †↔	4 implantierte Wirbelkörperersatzprothesen		
7A.A1.45 †↔	5 und mehr implantierte Wirbelkörperersatzprothesen		
7A.A1.52 †↔	2 implantierte interkorporelle Implantate		
7A.A1.53 †↔	3 implantierte interkorporelle Implantate		
7A.A1.54 †↔	4 implantierte interkorporelle Implantate		
7A.A1.55 †↔	5 und mehr implantierte interkorporelle Implantate		
80.31.10 †↔	Perkutane (Nadel-) Biopsie an der Schulter		
80.32.10 †↔	Perkutane (Nadel-) Biopsie am Ellenbogen		
80.33.10 †↔	Perkutane (Nadel-) Biopsie am Handgelenk		
80.34.10 †↔	Perkutane (Nadel-) Biopsie an Hand und Finger		
80.35.10 †↔	Perkutane (Nadel-) Biopsie an der Hüfte		
80.36.10 †↔	Perkutane (Nadel-) Biopsie am Knie		
80.37.10 †↔	Perkutane (Nadel-) Biopsie am Sprunggelenk		
80.38.10 †↔	Perkutane (Nadel-) Biopsie an Fuss und Zehen		
80.39.10 †↔	Perkutane (Nadel-) Biopsie an anderer bezeichneter Lokalisation		
81.9A.31 †↔	Autogene matrixinduzierte Chondrozytentransplantation an Gelenken, Humeroglenoidalgelenk, arthroskopisch		
81.9A.32 †↔	Autogene matrixinduzierte Chondrozytentransplantation an Gelenken, Akromioklavikulargelenk, arthroskopisch		
81.9A.33 †↔	Autogene matrixinduzierte Chondrozytentransplantation an Gelenken, Sternoklavikulargelenk, arthroskopisch		
81.9A.34 †↔	Autogene matrixinduzierte Chondrozytentransplantation an Gelenken, Ellenbogen, arthroskopisch		
81.9A.36 †↔	Autogene matrixinduzierte Chondrozytentransplantation an Gelenken, Handgelenk, arthroskopisch		
81.9A.3A †↔	Autogene matrixinduzierte Chondrozytentransplantation an Gelenken, Iliosakralgelenk, arthroskopisch		

81.9A.4J †↔ Autogene matrixinduzierte Chondrozytentransplantation an Gelenken, sonstige Gelenke, offen chirurgisch	86.2B.4D †↔ Débridement in lokaler Infiltrationsanästhesie, Regional- oder Allgemeinanästhesie, grossflächig, am Fuss
81.A1.11 †↔ Tumorendoprothese	86.2B.4E †↔ Débridement in lokaler Infiltrationsanästhesie, Regional- oder Allgemeinanästhesie, grossflächig, an anderer Lokalisation
81.A1.12 †↔ Modulare Prothese	86.2C.11 †↔ Destruktion von Läsion oder Gewebe an Haut und Subkutangewebe, durch Elektrokaustik, kleinflächig, am Kopf
81.A1.13 †↔ Langschaftprothese	86.2C.16 †↔ Destruktion von Läsion oder Gewebe an Haut und Subkutangewebe, durch Elektrokaustik, kleinflächig, an der Hand
84.4A †↔ Anpassen einer Extremitätenprothese der oberen Extremität	86.2C.1D †↔ Destruktion von Läsion oder Gewebe an Haut und Subkutangewebe, durch Elektrokaustik, kleinflächig, am Fuss
84.4B †↔ Anpassen einer Extremitätenprothese der unteren Extremität	86.2C.1E †↔ Destruktion von Läsion oder Gewebe an Haut und Subkutangewebe, durch Elektrokaustik, kleinflächig, an anderer Lokalisation
84.71 †↔ Anlegen einer externen Fixationsvorrichtung, eindimensional	86.2C.21 †↔ Destruktion von Läsion oder Gewebe an Haut und Subkutangewebe, durch Elektrokaustik, grossflächig, am Kopf
84.72 †↔ Anlegen einer externen Fixationsvorrichtung, Ringsystem	86.2C.26 †↔ Destruktion von Läsion oder Gewebe an Haut und Subkutangewebe, durch Elektrokaustik, grossflächig, an der Hand
84.73 †↔ Anlegen einer gemischten Vorrichtung	86.2C.2D †↔ Destruktion von Läsion oder Gewebe an Haut und Subkutangewebe, durch Elektrokaustik, grossflächig, am Fuss
85.11 †↔ Geschlossene [perkutane] [Nadel-] Biopsie an der Mamma	86.2C.2E †↔ Destruktion von Läsion oder Gewebe an Haut und Subkutangewebe, durch Elektrokaustik, grossflächig, an anderer Lokalisation
85.2C.11 †↔ Chirurgisches Débridement an der Mamma durch Exzision in lokaler Infiltrationsanästhesie, Regional- oder Allgemeinanästhesie, kleinflächig	86.2C.31 †↔ Destruktion von Läsion oder Gewebe an Haut und Subkutangewebe, durch Infrarotkoagulation und Kryotherapie, kleinflächig, am Kopf
85.2C.22 †↔ Débridement an der Mamma, ohne Exzision, ohne lokale Infiltrationsanästhesie, Regional- oder Allgemeinanästhesie, grossflächig	86.2C.36 †↔ Destruktion von Läsion oder Gewebe an Haut und Subkutangewebe, durch Infrarotkoagulation und Kryotherapie, kleinflächig, an der Hand
85.2C.32 †↔ Débridement an der Mamma, ohne Exzision, in lokaler Infiltrationsanästhesie, Regional- oder Allgemeinanästhesie, grossflächig	86.2C.3D †↔ Destruktion von Läsion oder Gewebe an Haut und Subkutangewebe, durch Infrarotkoagulation und Kryotherapie, kleinflächig, am Fuss
85.H3.11 †↔ Permanenter Hautersatz an die Mamma durch Ersatzmaterial, kleinflächig	86.2C.3E †↔ Destruktion von Läsion oder Gewebe an Haut und Subkutangewebe, durch Infrarotkoagulation und Kryotherapie, grossflächig, am Kopf
85.H3.12 †↔ Permanenter Hautersatz an die Mamma durch Ersatzmaterial, grossflächig	86.2C.41 †↔ Destruktion von Läsion oder Gewebe an Haut und Subkutangewebe, durch Infrarotkoagulation und Kryotherapie, grossflächig, am Kopf
86.03 †↔ Inzision an Sinus pilonidalis oder Pilonidalzyste	86.2C.46 †↔ Destruktion von Läsion oder Gewebe an Haut und Subkutangewebe, durch Infrarotkoagulation und Kryotherapie, grossflächig, an der Hand
86.0B.11 †↔ Implantation eines Medikamententrägers an Haut und Subkutangewebe	86.2C.4D †↔ Destruktion von Läsion oder Gewebe an Haut und Subkutangewebe, durch Infrarotkoagulation und Kryotherapie, grossflächig, am Fuss
86.20 †↔ Exzision und Destruktion von Läsion oder Gewebe an Haut und Subkutangewebe, n.n.bez.	86.2C.4E †↔ Destruktion von Läsion oder Gewebe an Haut und Subkutangewebe, durch Infrarotkoagulation und Kryotherapie, grossflächig, an anderer Lokalisation
86.21 †↔ Exzision von Pilonidalzyste oder Sinus pilonidalis	86.2C.51 †↔ Destruktion von Läsion oder Gewebe an Haut und Subkutangewebe, durch Lasertherapie, kleinflächig, am Kopf
86.29 †↔ Exzision und Destruktion von Läsion oder Gewebe an Haut und Subkutangewebe, sonstige	86.2C.56 †↔ Destruktion von Läsion oder Gewebe an Haut und Subkutangewebe, durch Lasertherapie, kleinflächig, an der Hand
86.2A.11 †↔ Chirurgisches Débridement, kleinflächig, am Kopf	86.2C.5D †↔ Destruktion von Läsion oder Gewebe an Haut und Subkutangewebe, durch Lasertherapie, kleinflächig, am Fuss
86.2A.16 †↔ Chirurgisches Débridement, kleinflächig, an der Hand	86.2C.5E †↔ Destruktion von Läsion oder Gewebe an Haut und Subkutangewebe, durch Lasertherapie, kleinflächig, an anderer Lokalisation
86.2A.1D †↔ Chirurgisches Débridement, kleinflächig, am Fuss	86.2C.61 †↔ Destruktion von Läsion oder Gewebe an Haut und Subkutangewebe, durch Lasertherapie, grossflächig, am Kopf
86.2A.1E †↔ Chirurgisches Débridement, kleinflächig, an anderer Lokalisation	
86.2A.21 †↔ Chirurgisches Débridement, mittlerer Ausdehnung, am Kopf	
86.2A.26 †↔ Chirurgisches Débridement, mittlerer Ausdehnung, an der Hand	
86.2A.2D †↔ Chirurgisches Débridement, mittlerer Ausdehnung, am Fuss	
86.2A.2E †↔ Chirurgisches Débridement, mittlerer Ausdehnung, an anderer Lokalisation	
86.2B.21 †↔ Débridement ohne lokale Infiltrationsanästhesie, Regional- oder Allgemeinanästhesie, grossflächig, am Kopf	
86.2B.26 †↔ Débridement ohne lokale Infiltrationsanästhesie, Regional- oder Allgemeinanästhesie, grossflächig, an der Hand	
86.2B.2D †↔ Débridement ohne lokale Infiltrationsanästhesie, Regional- oder Allgemeinanästhesie, grossflächig, am Fuss	
86.2B.2E †↔ Débridement ohne lokale Infiltrationsanästhesie, Regional- oder Allgemeinanästhesie, grossflächig, an anderer Lokalisation	
86.2B.41 †↔ Débridement in lokaler Infiltrationsanästhesie, Regional- oder Allgemeinanästhesie, grossflächig, am Kopf	
86.2B.46 †↔ Débridement in lokaler Infiltrationsanästhesie, Regional- oder Allgemeinanästhesie, grossflächig, an der Hand	

- 86.2C.66 †↔ Destruktion von Läsion oder Gewebe an Haut und Subkutangewebe, durch Lasertherapie, grossflächig, an der Hand
- 86.2C.6D †↔ Destruktion von Läsion oder Gewebe an Haut und Subkutangewebe, durch Lasertherapie, grossflächig, am Fuss
- 86.2C.6E †↔ Destruktion von Läsion oder Gewebe an Haut und Subkutangewebe, durch Lasertherapie, grossflächig, an anderer Lokalisation
- 86.32.11 †↔ Lokale Exzision von Läsion oder Gewebe an Haut und Subkutangewebe, mit primärem Wundverschluss, am Kopf
- 86.32.16 †↔ Lokale Exzision von Läsion oder Gewebe an Haut und Subkutangewebe, mit primärem Wundverschluss, an der Hand
- 86.32.1D †↔ Lokale Exzision von Läsion oder Gewebe an Haut und Subkutangewebe, mit primärem Wundverschluss, am Fuss
- 86.32.1E †↔ Lokale Exzision von Läsion oder Gewebe an Haut und Subkutangewebe, mit primärem Wundverschluss, an anderer Lokalisation
- 86.33.11 †↔ Lokale Exzision von Läsion oder Gewebe an Haut und Subkutangewebe, mit plastischer Deckung, am Kopf
- 86.33.16 †↔ Lokale Exzision von Läsion oder Gewebe an Haut und Subkutangewebe, mit plastischer Deckung, an der Hand
- 86.33.1D †↔ Lokale Exzision von Läsion oder Gewebe an Haut und Subkutangewebe, mit plastischer Deckung, am Fuss
- 86.33.1E †↔ Lokale Exzision von Läsion oder Gewebe an Haut und Subkutangewebe, mit plastischer Deckung, an anderer Lokalisation
- 86.39 †↔ Lokale Exzision von Läsion oder Gewebe an Haut und Subkutangewebe, sonstige
- 86.53.11 †↔ Sekundärnaht an Haut und Subkutangewebe des Kopfes
- 86.53.16 †↔ Sekundärnaht an Haut und Subkutangewebe der Hand
- 86.53.1D †↔ Sekundärnaht an Haut und Subkutangewebe des Fusses
- 86.53.1E †↔ Sekundärnaht an Haut und Subkutangewebe anderer Lokalisationen
- 86.6C.11 †↔ Permanenter Hautersatz durch zweischichtiges Dermis-Epidermis-Ersatzmaterial, kleinflächig, am Kopf
- 86.6C.16 †↔ Permanenter Hautersatz durch zweischichtiges Dermis-Epidermis-Ersatzmaterial, kleinflächig, an der Hand
- 86.6C.1D †↔ Permanenter Hautersatz durch zweischichtiges Dermis-Epidermis-Ersatzmaterial, kleinflächig, am Fuss
- 86.6C.1E †↔ Permanenter Hautersatz durch zweischichtiges Dermis-Epidermis-Ersatzmaterial, kleinflächig, an anderer Lokalisation
- 86.6C.21 †↔ Permanenter Hautersatz durch zweischichtiges Dermis-Epidermis-Ersatzmaterial, grossflächig, am Kopf
- 86.6C.26 †↔ Permanenter Hautersatz durch zweischichtiges Dermis-Epidermis-Ersatzmaterial, grossflächig, an der Hand
- 86.6C.2D †↔ Permanenter Hautersatz durch zweischichtiges Dermis-Epidermis-Ersatzmaterial, grossflächig, am Fuss
- 86.6C.2E †↔ Permanenter Hautersatz durch zweischichtiges Dermis-Epidermis-Ersatzmaterial, grossflächig, an anderer Lokalisation
- 86.6C.31 †↔ Permanenter Hautersatz durch Epidermisersatzmaterial, kleinflächig, am Kopf
- 86.6C.36 †↔ Permanenter Hautersatz durch Epidermisersatzmaterial, kleinflächig, an der Hand
- 86.6C.3D †↔ Permanenter Hautersatz durch Epidermisersatzmaterial, kleinflächig, am Fuss
- 86.6C.3E †↔ Permanenter Hautersatz durch Epidermisersatzmaterial, kleinflächig, an anderer Lokalisation
- 86.6C.41 †↔ Permanenter Hautersatz durch Epidermisersatzmaterial, grossflächig, am Kopf
- 86.6C.46 †↔ Permanenter Hautersatz durch Epidermisersatzmaterial, grossflächig, an der Hand
- 86.6C.4D †↔ Permanenter Hautersatz durch Epidermisersatzmaterial, grossflächig, am Fuss
- 86.6C.4E †↔ Permanenter Hautersatz durch Epidermisersatzmaterial, grossflächig, an anderer Lokalisation
- 86.6C.51 †↔ Permanenter Hautersatz durch Dermisersatzmaterial, kleinflächig, am Kopf
- 86.6C.56 †↔ Permanenter Hautersatz durch Dermisersatzmaterial, kleinflächig, an der Hand
- 86.6C.5D †↔ Permanenter Hautersatz durch Dermisersatzmaterial, kleinflächig, am Fuss
- 86.6C.5E †↔ Permanenter Hautersatz durch Dermisersatzmaterial, kleinflächig, an anderer Lokalisation
- 86.6C.61 †↔ Permanenter Hautersatz durch Dermisersatzmaterial, grossflächig, am Kopf
- 86.6C.66 †↔ Permanenter Hautersatz durch Dermisersatzmaterial, grossflächig, an der Hand
- 86.6C.6D †↔ Permanenter Hautersatz durch Dermisersatzmaterial, grossflächig, am Fuss
- 86.6C.6E †↔ Permanenter Hautersatz durch Dermisersatzmaterial, grossflächig, an anderer Lokalisation
- 86.A1.12 †↔ Epifasziale Nekrosektomie oder tangentielle Exzision bei Verbrennungen und Verätzungen
- 86.A2.00 †↔ Spezielle temporäre Weichteildeckungen bei Verbrennungen und Verätzungen, n.n.bez.
- 86.A2.09 †↔ Spezielle temporäre Weichteildeckungen bei Verbrennungen und Verätzungen, sonstige
- 88.43 †↔ Arteriographie der Pulmonalarterien
- 88.50 †↔ Angiokardiographie, n.n.bez.
- 88.51 †↔ Angiokardiographie der Vv. cavae
- 88.52 †↔ Angiokardiographie von Strukturen des rechten Herzens
- 88.53 †↔ Angiokardiographie von Strukturen des linken Herzens
- 88.54 †↔ Kombinierte Angiokardiographie des rechten und linken Herzens
- 88.55 †↔ Koronare Arteriographie mit einem einzigen Katheter
- 88.56 †↔ Koronare Arteriographie mit zwei Kathetern
- 88.57 †↔ Sonstige und nicht näher bezeichnete koronare Arteriographie
- 88.72.21 †↔ Echokardiographie, transösophageal, in Ruhe
- 88.73.20 †↔ Transbronchiale Endosonographie
- 89.07.11 †↔ Vollständige Evaluation, ohne Aufnahme einer Patientin / eines Patienten auf eine Warteliste zur Herztransplantation
- 89.07.12 †↔ Vollständige Evaluation, ohne Aufnahme einer Patientin / eines Patienten auf eine Warteliste zur Lungentransplantation
- 89.07.13 †↔ Vollständige Evaluation, ohne Aufnahme einer Patientin / eines Patienten auf eine Warteliste zur Herz-Lungen-Transplantation
- 89.07.14 †↔ Vollständige Evaluation, ohne Aufnahme einer Patientin / eines Patienten auf eine Warteliste zur Lebertransplantation
- 89.07.15 †↔ Vollständige Evaluation, ohne Aufnahme einer Patientin / eines Patienten auf eine Warteliste zur Pankreastransplantation

89.07.31 †↔	Vollständige Evaluation, mit Aufnahme einer Patientin / eines Patienten auf eine Warteliste zur Herztransplantation	89.19.40 †↔	Video-elektroenzephalographisches Monitoring, polygraphisches Nachtschlaf-EEG
89.07.32 †↔	Vollständige Evaluation, mit Aufnahme einer Patientin / eines Patienten auf eine Warteliste zur Lungentransplantation	89.1A.11 †↔	Neurologische Einstellung von Stimulationsparametern, mehr als 5 Tage
89.07.33 †↔	Vollständige Evaluation, mit Aufnahme einer Patientin / eines Patienten auf eine Warteliste zur Herz-Lungen-Transplantation	89.93 †↔	Interdisziplinäre (Tumor-)fallbesprechung (Tumorboard)
89.07.34 †↔	Vollständige Evaluation, mit Aufnahme einer Patientin / eines Patienten auf eine Warteliste zur Lebertransplantation	92.05.00 †↔	Kardiovaskuläre und hämatopoetische Szintigraphie und Radioisotopenfunktionsstudie, n.n.bez.
89.07.35 †↔	Vollständige Evaluation, mit Aufnahme einer Patientin / eines Patienten auf eine Warteliste zur Pankreastransplantation	92.05.09 †↔	Kardiovaskuläre und hämatopoetische Szintigraphie und Radioisotopenfunktionsstudie, sonstige
89.07.41 †↔	Re-Evaluation, mit Aufnahme oder Verbleib einer Patientin / eines Patienten auf eine(r) Warteliste zur Herztransplantation	92.05.11 †↔	Myokardperfusionsszintigraphie in Ruhe
89.07.42 †↔	Re-Evaluation, mit Aufnahme oder Verbleib einer Patientin / eines Patienten auf eine(r) Warteliste zur Lungentransplantation	92.05.12 †↔	Myokardperfusionsszintigraphie mit physikalischer Belastung
89.07.43 †↔	Re-Evaluation, mit Aufnahme oder Verbleib einer Patientin / eines Patienten auf eine(r) Warteliste zur Herz-Lungen-Transplantation	92.05.13 †↔	Myokardperfusionsszintigraphie mit pharmakologischer Belastung
89.07.44 †↔	Re-Evaluation, mit Aufnahme oder Verbleib einer Patientin / eines Patienten auf eine(r) Warteliste zur Lebertransplantation	92.05.14 †↔	Single Photon Emission Computed Tomography [SPECT], Myokard
89.07.52 †↔	Re-Evaluation, mit Herausnahme einer Patientin / eines Patienten aus einer Warteliste zur Herztransplantation	92.05.19 †↔	Myokardperfusionsszintigraphie, sonstige
89.07.53 †↔	Re-Evaluation, mit Herausnahme einer Patientin / eines Patienten aus einer Warteliste zur Lungentransplantation	92.18.04 †↔	Ganzkörperszintigraphie zur Lokalisationsdiagnostik, Ganzkörperszintigraphie mit Radiojod, mit Gabe von rekombinantem Thyreotropin [rh-TSH]
89.07.54 †↔	Re-Evaluation, mit Herausnahme einer Patientin / eines Patienten aus einer Warteliste zur Herz-Lungen-Transplantation	92.19.00 †↔	Positronenemissionstomographie des Herzens
89.07.55 †↔	Re-Evaluation, mit Herausnahme einer Patientin / eines Patienten aus einer Warteliste zur Lebertransplantation	92.19.01 †↔	Positronenemissionstomographie des gesamten Körperstammes
89.0A.42 †↔	Multimodale Ernährungsberatung/therapie, mindestens 7 bis 13 Behandlungstage	92.19.02 †↔	Andere Positronenemissionstomographie
89.0A.43 †↔	Multimodale Ernährungsberatung/therapie, mindestens 14 bis 20 Behandlungstage	92.19.03 †↔	Positronenemissionstomographie mit F-18-Ethylcholin bei Prostatakarzinom
89.0A.44 †↔	Multimodale Ernährungsberatung/therapie, 21 und mehr Behandlungstage	92.19.04 †↔	Zelluläre Hypoxie-Diagnostik mit 18-F-Misonidazol
89.14.11 †↔	Schlaf-Elektroenzephalographie	92.19.05 †↔	Positronenemissionstomographie mit Computertomographie [PET/CT] des gesamten Körperstammes/Kopfes mit DOTA-markierten Rezeptorliganden
89.14.12 †↔	Langzeit-Elektroenzephalographie, Dauer von mehr als 12 Stunden	92.19.06 †↔	Positronenemissionstomographie mit Computertomographie [PET/CT] des gesamten Körperstammes/Kopfes mit 18-F-DOPA
89.17.10 †↔	Polysomnographie	92.29.60 †↔	Konstruktion und Anpassung von Fixations- und Behandlungshilfen bei Strahlentherapie, Fixationsvorrichtung, n.n.bez.
89.17.11 †↔	Kardiorespiratorische Polygraphie	92.29.61 †↔	Konstruktion und Anpassung von Fixations- und Behandlungshilfen bei Strahlentherapie, Fixationsvorrichtung, einfach
89.19.00 †↔	Video- und radiotelemetriertes elektroenzephalographisches Monitoring, n.n.bez.	92.29.62 †↔	Konstruktion und Anpassung von Fixations- und Behandlungshilfen bei Strahlentherapie, Fixationsvorrichtung, mittlerer Schwierigkeitsgrad
89.19.09 †↔	Video- und radiotelemetriertes elektroenzephalographisches Monitoring, sonstige	92.29.63 †↔	Konstruktion und Anpassung von Fixations- und Behandlungshilfen bei Strahlentherapie, Fixationsvorrichtung, komplex
89.19.11 †↔	Nicht-invasive Video-EEG-Intensivdiagnostik, Aufzeichnungsdauer bis 24 Stunden	92.29.64 †↔	Konstruktion und Anpassung von Fixations- und Behandlungshilfen bei Strahlentherapie, Behandlungshilfen
89.19.12 †↔	Nicht-invasive Video-EEG-Intensivdiagnostik, Aufzeichnungsdauer von mehr als 24 Stunden bis 48 Stunden	92.29.65 †↔	Konstruktion und Anpassung von Fixations- und Behandlungshilfen bei Strahlentherapie, individuelle Blöcke oder Viellamellenkollimator [MLC]
89.19.13 †↔	Nicht-invasive Video-EEG-Intensivdiagnostik, Aufzeichnungsdauer von mehr als 48 Stunden bis 72 Stunden	92.29.69 †↔	Konstruktion und Anpassung von Fixations- und Behandlungshilfen bei Strahlentherapie, sonstige
89.19.14 †↔	Nicht-invasive Video-EEG-Intensivdiagnostik, Aufzeichnungsdauer von mehr als 72 Stunden bis 120 Stunden	92.29.70 †↔	Bestrahlungssimulation für externe Bestrahlung und Brachytherapie, n.n.bez.
89.19.15 †↔	Nicht-invasive Video-EEG-Intensivdiagnostik, Aufzeichnungsdauer von mehr als 120 Stunden	92.29.71 †↔	Bestrahlungssimulation für externe Bestrahlung und Brachytherapie, CT-gesteuerte Simulation für die externe Bestrahlung
89.19.21 †↔	Invasive Video-EEG-Intensivdiagnostik bei Epilepsie	92.29.72 †↔	Bestrahlungssimulation für externe Bestrahlung und Brachytherapie, CT-gesteuerte Simulation für die Brachytherapie
89.19.30 †↔	Video- und radiotelemetriertes elektroenzephalographisches Monitoring mit permanenter Überwachung	92.29.73 †↔	Bestrahlungssimulation für externe Bestrahlung und Brachytherapie, Feldfestlegung mit Simulator, ohne 3D-Plan
		92.29.74 †↔	Bestrahlungssimulation für externe Bestrahlung und Brachytherapie, Feldfestlegung mit Simulator, mit 3D-Plan
		92.29.79 †↔	Bestrahlungssimulation für externe Bestrahlung und Brachytherapie, sonstige

92.29.80 †↔	Bestrahlungsplanung für perkutane Bestrahlung und Brachytherapie, n.n.bez.	93.59.51 †↔	Komplexbehandlung bei Besiedlung oder Infektion mit multiresistenten Erregern, mindestens 7 bis 13 Behandlungstage
92.29.81 †↔	Bestrahlungsplanung für perkutane Bestrahlung und Brachytherapie, Bestrahlungsplanung für die intensitätsmodulierte Radiotherapie	93.59.52 †↔	Komplexbehandlung bei Besiedlung oder Infektion mit multiresistenten Erregern, mindestens 14 bis 20 Behandlungstage
92.29.82 †↔	Bestrahlungsplanung für perkutane Bestrahlung und Brachytherapie, Bestrahlungsplanung mit Fusion von CT- und MRT-Bildern	93.59.53 †↔	Komplexbehandlung bei Besiedlung oder Infektion mit multiresistenten Erregern, 21 und mehr Behandlungstage
92.29.83 †↔	Bestrahlungsplanung für perkutane Bestrahlung und Brachytherapie, Bestrahlungsplanung für die Brachytherapie, mittel	93.86.E2 †↔	Durchschnittlicher Einsatz von 30 Therapieeinheiten (jeweils von mindestens 30 Minuten) pro Woche
92.29.84 †↔	Bestrahlungsplanung für perkutane Bestrahlung und Brachytherapie, Bestrahlungsplanung für die Brachytherapie, komplex	93.86.F2 †↔	Durchschnittlicher Einsatz von 30 Therapieeinheiten (jeweils von mindestens 30 Minuten) pro Woche
92.29.85 †↔	Bestrahlungsplanung für perkutane Bestrahlung und Brachytherapie, Bestrahlungsplanung ohne individuelle Dosisplanung	93.86.G2 †↔	Durchschnittlicher Einsatz von 30 Therapieeinheiten (jeweils von mindestens 30 Minuten) pro Woche
92.29.86 †↔	Bestrahlungsplanung für perkutane Bestrahlung und Brachytherapie, Bestrahlungsplanung für perkutane Bestrahlung, mit individueller Dosisplanung	93.86.H2 †↔	Durchschnittlicher Einsatz von 30 Therapieeinheiten (jeweils von mindestens 30 Minuten) pro Woche
92.29.87 †↔	Bestrahlungsplanung für perkutane Bestrahlung und Brachytherapie, Bestrahlungsplanung mit Fusion von CT- und PET-Bildern	93.86.I2 †↔	Durchschnittlicher Einsatz von 30 Therapieeinheiten (jeweils von mindestens 30 Minuten) pro Woche
92.29.88 †↔	Bestrahlungsplanung für perkutane Bestrahlung und Brachytherapie, Bestrahlungsplanung mit Fusion von CT-, MRT- und PET-Bildern	93.86.J2 †↔	Durchschnittlicher Einsatz von 30 Therapieeinheiten (jeweils von mindestens 30 Minuten) pro Woche
92.29.89 †↔	Bestrahlungsplanung für perkutane Bestrahlung und Brachytherapie, sonstige	93.86.K2 †↔	Durchschnittlicher Einsatz von 30 Therapieeinheiten (jeweils von mindestens 30 Minuten) pro Woche
93.38.05 †↔	Multimodale rheumatologische Komplexbehandlung, mindestens 7 bis 13 Behandlungstage	93.86.L2 †↔	Durchschnittlicher Einsatz von 30 Therapieeinheiten (jeweils von mindestens 30 Minuten) pro Woche
93.38.06 †↔	Multimodale rheumatologische Komplexbehandlung, mindestens 14 bis 20 Behandlungstage	93.86.M2 †↔	Durchschnittlicher Einsatz von 30 Therapieeinheiten (jeweils von mindestens 30 Minuten) pro Woche
93.38.07 †↔	Multimodale rheumatologische Komplexbehandlung, 21 und mehr Behandlungstage	93.86.N2 †↔	Durchschnittlicher Einsatz von 30 Therapieeinheiten (jeweils von mindestens 30 Minuten) pro Woche
93.38.11 †↔	Multimodale kinder- und jugendrheumatologische Komplexbehandlung, mindestens 7 bis 13 Behandlungstage	93.86.O2 †↔	Durchschnittlicher Einsatz von 30 Therapieeinheiten (jeweils von mindestens 30 Minuten) pro Woche
93.38.12 †↔	Multimodale kinder- und jugendrheumatologische Komplexbehandlung, mindestens 14 bis 20 Behandlungstage	93.87.25 †↔	Paraplegiologische rehabilitative Komplexbehandlung, bis zu 6 Behandlungstage
93.38.13 †↔	Jugendrheumatologische Komplexbehandlung, 21 und mehr Behandlungstage	93.87.26 †↔	Paraplegiologische rehabilitative Komplexbehandlung, mindestens 7 bis zu 27 Behandlungstage, mit durchschnittlich 10 Therapieeinheiten pro Woche
93.41 †↔	Wirbelsäulentraktion durch Vorrichtung am Schädel	93.87.27 †↔	Paraplegiologische rehabilitative Komplexbehandlung, mindestens 7 bis zu 27 Behandlungstage, mit durchschnittlich 15 Therapieeinheiten pro Woche
93.57.15 †↔	Kontinuierliche Sogbehandlung bei einer Vakuumversiegelung, mindestens 7 bis 13 Behandlungstage	93.87.28 †↔	Paraplegiologische rehabilitative Komplexbehandlung, mindestens 7 bis zu 27 Behandlungstage, mit durchschnittlich 20 Therapieeinheiten pro Woche
93.57.16 †↔	Kontinuierliche Sogbehandlung bei einer Vakuumversiegelung, mindestens 14 bis 20 Behandlungstage	93.87.2A †↔	Paraplegiologische rehabilitative Komplexbehandlung, mindestens 7 bis zu 27 Behandlungstage, mit durchschnittlich 30 Therapieeinheiten pro Woche
93.57.17 †↔	Kontinuierliche Sogbehandlung bei einer Vakuumversiegelung, mindestens 21 bis 27 Behandlungstage	93.87.31 †↔	Paraplegiologische rehabilitative Komplexbehandlung, mindestens 28 bis zu 55 Behandlungstage, mit durchschnittlich 10 Therapieeinheiten pro Woche
93.57.18 †↔	Kontinuierliche Sogbehandlung bei einer Vakuumversiegelung, mindestens 28 bis 34 Behandlungstage	93.87.32 †↔	Paraplegiologische rehabilitative Komplexbehandlung, mindestens 28 bis zu 55 Behandlungstage, mit durchschnittlich 15 Therapieeinheiten pro Woche
93.57.1A †↔	Kontinuierliche Sogbehandlung bei einer Vakuumversiegelung, mindestens 35 bis 41 Behandlungstage	93.87.33 †↔	Paraplegiologische rehabilitative Komplexbehandlung, mindestens 28 bis zu 55 Behandlungstage, mit durchschnittlich 20 Therapieeinheiten pro Woche
93.57.1B †↔	Kontinuierliche Sogbehandlung bei einer Vakuumversiegelung, mindestens 42 bis 48 Behandlungstage	93.87.34 †↔	Paraplegiologische rehabilitative Komplexbehandlung, mindestens 28 bis zu 55 Behandlungstage, mit durchschnittlich 30 Therapieeinheiten pro Woche
93.57.1C †↔	Kontinuierliche Sogbehandlung bei einer Vakuumversiegelung, mindestens 49 bis 55 Behandlungstage	93.87.41 †↔	Paraplegiologische rehabilitative Komplexbehandlung, mindestens 56 bis zu 83 Behandlungstage, mit durchschnittlich 10 Therapieeinheiten pro Woche
93.57.1D †↔	Kontinuierliche Sogbehandlung bei einer Vakuumversiegelung, mindestens 56 bis 62 Behandlungstage		
93.57.1E †↔	Kontinuierliche Sogbehandlung bei einer Vakuumversiegelung, 63 und mehr Behandlungstage		
93.59.50 †↔	Komplexbehandlung bei Besiedlung oder Infektion mit multiresistenten Erregern, bis 6 Behandlungstage		

- 93.87.D4 †↔ Paraplegiologische rehabilitative Komplexbehandlung, mindestens 280 bis zu 307 Behandlungstage, mit durchschnittlich 30 Therapieeinheiten pro Woche
- 93.87.E1 †↔ Paraplegiologische rehabilitative Komplexbehandlung, mindestens 308 bis zu 335 Behandlungstage, mit durchschnittlich 10 Therapieeinheiten pro Woche
- 93.87.E2 †↔ Paraplegiologische rehabilitative Komplexbehandlung, mindestens 308 bis zu 335 Behandlungstage, mit durchschnittlich 15 Therapieeinheiten pro Woche
- 93.87.E3 †↔ Paraplegiologische rehabilitative Komplexbehandlung, mindestens 308 bis zu 335 Behandlungstage, mit durchschnittlich 20 Therapieeinheiten pro Woche
- 93.87.E4 †↔ Paraplegiologische rehabilitative Komplexbehandlung, mindestens 308 bis zu 335 Behandlungstage, mit durchschnittlich 30 Therapieeinheiten pro Woche
- 93.87.F1 †↔ Paraplegiologische rehabilitative Komplexbehandlung, 336 und mehr Behandlungstage, mit durchschnittlich 10 Therapieeinheiten pro Woche
- 93.87.F2 †↔ Paraplegiologische rehabilitative Komplexbehandlung, 336 und mehr Behandlungstage, mit durchschnittlich 15 Therapieeinheiten pro Woche
- 93.87.F3 †↔ Paraplegiologische rehabilitative Komplexbehandlung, 336 und mehr Behandlungstage, mit durchschnittlich 20 Therapieeinheiten pro Woche
- 93.87.F4 †↔ Paraplegiologische rehabilitative Komplexbehandlung, 336 und mehr Behandlungstage, mit durchschnittlich 30 Therapieeinheiten pro Woche
- 93.89.94 †↔ Geriatrische Akutrehabilitation, mindestens 7 bis 13 Behandlungstage
- 93.89.95 †↔ Geriatrische Akutrehabilitation, mindestens 14 bis 20 Behandlungstage
- 93.89.96 †↔ Geriatrische Akutrehabilitation, 21 und mehr Behandlungstage
- 93.8A.26 †↔ Palliativmedizinische Komplexbehandlung, mindestens 7 bis 13 Behandlungstage
- 93.8A.27 †↔ Palliativmedizinische Komplexbehandlung, mindestens 14 bis 20 Behandlungstage
- 93.8A.28 †↔ Palliativmedizinische Komplexbehandlung, mindestens 21 bis 27 Behandlungstage
- 93.8A.2A †↔ Palliativmedizinische Komplexbehandlung, 28 und mehr Behandlungstage
- 93.8B.12 †↔ Basisleistung «Spezialisierte Palliative Care», mindestens 7 bis 13 Behandlungstage
- 93.8B.13 †↔ Basisleistung «Spezialisierte Palliative Care», mindestens 14 bis 20 Behandlungstage
- 93.8B.14 †↔ Basisleistung «Spezialisierte Palliative Care», mindestens 21 bis 27 Behandlungstage
- 93.8B.15 †↔ Basisleistung «Spezialisierte Palliative Care», 28 und mehr Behandlungstage
- 93.8B.22 †↔ Spezialisierte Palliative Care mit zusätzlicher Leistung von Therapien, mindestens 7 bis 13 Behandlungstage
- 93.8B.23 †↔ Spezialisierte Palliative Care mit zusätzlicher Leistung von Therapien, mindestens 14 bis 20 Behandlungstage
- 93.8B.24 †↔ Spezialisierte Palliative Care mit zusätzlicher Leistung von Therapien, mindestens 21 bis 27 Behandlungstage
- 93.8B.25 †↔ Spezialisierte Palliative Care mit zusätzlicher Leistung von Therapien, 28 und mehr Behandlungstage
- 93.8C.12 †↔ Neurologisch-neurochirurgische Frührehabilitation, mindestens 7 bis 13 Behandlungstage
- 93.8C.13 †↔ Neurologisch-neurochirurgische Frührehabilitation, mindestens 14 bis 20 Behandlungstage
- 93.8C.14 †↔ Neurologisch-neurochirurgische Frührehabilitation, mindestens 21 bis 27 Behandlungstage
- 93.8C.15 †↔ Neurologisch-neurochirurgische Frührehabilitation, mindestens 28 bis 41 Behandlungstage
- 93.8C.16 †↔ Neurologisch-neurochirurgische Frührehabilitation, mindestens 42 bis 55 Behandlungstage
- 93.8C.17 †↔ Neurologisch-neurochirurgische Frührehabilitation, mindestens 56 bis 69 Behandlungstage
- 93.8C.18 †↔ Neurologisch-neurochirurgische Frührehabilitation, mindestens 70 bis 83 Behandlungstage
- 93.8C.1A †↔ Neurologisch-neurochirurgische Frührehabilitation, mindestens 84 bis 97 Behandlungstage
- 93.8C.1B †↔ Neurologisch-neurochirurgische Frührehabilitation, mindestens 98 bis 125 Behandlungstage
- 93.8C.1C †↔ Neurologisch-neurochirurgische Frührehabilitation, mindestens 126 bis 153 Behandlungstage
- 93.8C.1D †↔ Neurologisch-neurochirurgische Frührehabilitation, mindestens 154 bis 181 Behandlungstage
- 93.8C.1E †↔ Neurologisch-neurochirurgische Frührehabilitation, mindestens 182 bis 209 Behandlungstage
- 93.8C.1F †↔ Neurologisch-neurochirurgische Frührehabilitation, mindestens 210 bis 237 Behandlungstage
- 93.8C.1G †↔ Neurologisch-neurochirurgische Frührehabilitation, mindestens 238 bis 265 Behandlungstage
- 93.8C.1H †↔ Neurologisch-neurochirurgische Frührehabilitation, mindestens 266 bis 293 Behandlungstage
- 93.8C.1I †↔ Neurologisch-neurochirurgische Frührehabilitation, mindestens 294 bis 321 Behandlungstage
- 93.8C.1J †↔ Neurologisch-neurochirurgische Frührehabilitation, mindestens 322 Behandlungstage und mehr
- 93.92.10 †↔ Intravenöse Anästhesie
- 93.92.11 †↔ Inhalationsanästhesie
- 93.92.12 †↔ Balancierte Anästhesie
- 93.92.13 †↔ Analgosedierung
- 93.92.14 †↔ Klinische Untersuchung in Allgemeinanästhesie
- 93.92.15 †↔ Patientenkontrollierte intravenöse Analgesie [PCA]
- 93.92.99 †↔ Anästhesie, sonstige
- 93.97 †↔ Dekompressionskammer
- 93.9E.12 †↔ NIV-Beatmung ausserhalb Intensivstation, 4 bis 5 Tage
- 93.9E.13 †↔ NIV-Beatmung ausserhalb Intensivstation, 6 Tage und mehr
- 93.9F.11 †↔ Mechanische Beatmung und Atmungsunterstützung mit kontinuierlichem positivem Druck [CPAP] bei Neugeborenen und Säuglingen
- 93.9F.12 †↔ Atmungsunterstützung durch Anwendung von High-flow-Nasenkanülen [HFNC-System] bei Neugeborenen und Säuglingen
- 93.9F.22 †↔ Atmungsunterstützung durch Anwendung von High-flow-Nasenkanülen [HFNC-System] bei Kindern und Jugendlichen
- 93.9F.32 †↔ Atmungsunterstützung durch Anwendung von High-flow-Nasenkanülen [HFNC-System] bei Erwachsenen
- 93.9G.21 †↔ Maskenüberdrucktherapie, CPAP, Kontrolle und Optimierung einer bestehenden Einstellung, innerhalb von 3 Tagen
- 93.9G.22 †↔ Maskenüberdrucktherapie, CPAP, Kontrolle und Optimierung einer bestehenden Einstellung, über mehr als 3 Tage
- 93.9G.41 †↔ Maskenüberdrucktherapie, BiPAP, Kontrolle und Optimierung einer bestehenden Einstellung, innerhalb von 3 Tagen
- 93.9G.42 †↔ Maskenüberdrucktherapie, BiPAP, Kontrolle und Optimierung einer bestehenden Einstellung, über mehr als 3 Tage

93.9G.72 †↔ Invasive Beatmung, mindestens 7 bis 13 Behandlungstage	94.35.23 †↔ Psychiatrisch-psychotherapeutische Krisenintervention in der Kinder- und Jugendpsychiatrie, von mehr als 9 Stunden bis 12 Stunden pro Tag
93.9G.73 †↔ Invasive Beatmung, mindestens 14 bis 20 Behandlungstage	94.35.24 †↔ Psychiatrisch-psychotherapeutische Krisenintervention in der Kinder- und Jugendpsychiatrie, von mehr als 12 Stunden pro Tag
93.9G.74 †↔ Invasive Beatmung, mindestens 21 bis 27 Behandlungstage	94.39 †↔ Psychotherapie, sonstige
93.9G.75 †↔ Invasive Beatmung, mindestens 28 bis 55 Behandlungstage	94.3A.11 †↔ Psychotherapeutische und psychosomatische Komplexbehandlung, bis 6 Behandlungstage
93.9G.76 †↔ Invasive Beatmung, mindestens 56 bis 83 Behandlungstage	94.3A.12 †↔ Psychotherapeutische und psychosomatische Komplexbehandlung, mindestens 7 bis 13 Behandlungstage
93.9G.77 †↔ Invasive Beatmung, mindestens 84 bis 111 Behandlungstage	94.3A.13 †↔ Psychotherapeutische und psychosomatische Komplexbehandlung, mindestens 14 bis 20 Behandlungstage
93.9G.78 †↔ Invasive Beatmung, mindestens 112 bis 139 Behandlungstage	94.3A.14 †↔ Psychotherapeutische und psychosomatische Komplexbehandlung, mindestens 21 bis 27 Behandlungstage
93.9G.7A †↔ Invasive Beatmung, mindestens 140 bis 167 Behandlungstage	94.3A.15 †↔ Psychotherapeutische und psychosomatische Komplexbehandlung, mindestens 28 bis 34 Behandlungstage
93.9G.7B †↔ Invasive Beatmung, mindestens 168 bis 195 Behandlungstage	94.3A.16 †↔ Psychotherapeutische und psychosomatische Komplexbehandlung, mindestens 35 bis 41 Behandlungstage
93.9G.7C †↔ Invasive Beatmung, mindestens 196 bis 223 Behandlungstage	94.3A.17 †↔ Psychotherapeutische und psychosomatische Komplexbehandlung, mindestens 42 bis 48 Behandlungstage
93.9G.7D †↔ Invasive Beatmung, mindestens 224 bis 251 Behandlungstage	94.3A.18 †↔ Psychotherapeutische und psychosomatische Komplexbehandlung, mindestens 49 bis 55 Behandlungstage
93.9G.7E †↔ Invasive Beatmung, mindestens 252 bis 279 Behandlungstage	94.3A.1A †↔ Psychotherapeutische und psychosomatische Komplexbehandlung, mindestens 56 bis 62 Behandlungstage
93.9G.7F †↔ Invasive Beatmung, mindestens 280 bis 307 Behandlungstage	94.3A.1B †↔ Psychotherapeutische und psychosomatische Komplexbehandlung, mindestens 63 bis 69 Behandlungstage
93.9G.7G †↔ Invasive Beatmung, mindestens 308 bis 335 Behandlungstage	94.3A.1C †↔ Psychotherapeutische und psychosomatische Komplexbehandlung, mindestens 70 bis 76 Behandlungstage
93.9G.7H †↔ Invasive Beatmung, mindestens 336 bis 363 Behandlungstage	94.3A.1D †↔ Psychotherapeutische und psychosomatische Komplexbehandlung, mindestens 77 bis 83 Behandlungstage
93.9G.7I †↔ Invasive Beatmung, 364 und mehr Behandlungstage	94.3A.1E †↔ Psychotherapeutische und psychosomatische Komplexbehandlung, 84 und mehr Behandlungstage
93.A2.44 †↔ MMST, mindestens 7 bis 13 Behandlungstage	94.3A.21 †↔ Integrierte klinisch-psychosomatische Komplexbehandlung, bis 6 Behandlungstage
93.A2.45 †↔ MMST, mindestens 14 bis 20 Behandlungstage	94.3A.22 †↔ Integrierte klinisch-psychosomatische Komplexbehandlung, mindestens 7 bis 13 Behandlungstage
93.A2.46 †↔ MMST, 21 und mehr Behandlungstage	94.3A.23 †↔ Integrierte klinisch-psychosomatische Komplexbehandlung, mindestens 14 bis 20 Behandlungstage
93.A3.32 †↔ Komplexe Akutschmerzbehandlung, von mindestens 7 bis 13 Behandlungstage	94.3A.24 †↔ Integrierte klinisch-psychosomatische Komplexbehandlung, mindestens 21 bis 27 Behandlungstage
93.A3.33 †↔ Komplexe Akutschmerzbehandlung, von mindestens 14 bis 20 Behandlungstage	94.3A.25 †↔ Integrierte klinisch-psychosomatische Komplexbehandlung, mindestens 28 bis 34 Behandlungstage
93.A3.34 †↔ Komplexe Akutschmerzbehandlung, von 21 und mehr Behandlungstage	94.3A.26 †↔ Integrierte klinisch-psychosomatische Komplexbehandlung, mindestens 35 bis 41 Behandlungstage
94.28 †↔ Elektrokrampftherapie [EKT]	94.3A.27 †↔ Integrierte klinisch-psychosomatische Komplexbehandlung, mindestens 42 bis 48 Behandlungstage
94.29 †↔ Interventionelle Psychiatrie, sonstige	94.3A.28 †↔ Integrierte klinisch-psychosomatische Komplexbehandlung, mindestens 49 bis 55 Behandlungstage
94.30.01 †↔ Psychotherapie an bis zu 3 Tagen	94.3A.2A †↔ Integrierte klinisch-psychosomatische Komplexbehandlung, mindestens 56 bis 62 Behandlungstage
94.30.02 †↔ Psychotherapie an 4 bis zu 6 Tagen	
94.30.03 †↔ Psychotherapie an 7 und mehr Tagen	
94.35.11 †↔ Psychiatrisch-psychotherapeutische Krisenintervention in der Erwachsenenpsychiatrie und -psychosomatik, von mehr als 4 Stunden bis 6 Stunden pro Tag	
94.35.12 †↔ Psychiatrisch-psychotherapeutische Krisenintervention in der Erwachsenenpsychiatrie und -psychosomatik, von mehr als 6 Stunden bis 9 Stunden pro Tag	
94.35.13 †↔ Psychiatrisch-psychotherapeutische Krisenintervention in der Erwachsenenpsychiatrie und -psychosomatik, von mehr als 9 Stunden bis 12 Stunden pro Tag	
94.35.14 †↔ Psychiatrisch-psychotherapeutische Krisenintervention in der Erwachsenenpsychiatrie und -psychosomatik, von mehr als 12 Stunden pro Tag	
94.35.21 †↔ Psychiatrisch-psychotherapeutische Krisenintervention in der Kinder- und Jugendpsychiatrie, von mehr als 4 Stunden bis 6 Stunden pro Tag	
94.35.22 †↔ Psychiatrisch-psychotherapeutische Krisenintervention in der Kinder- und Jugendpsychiatrie, von mehr als 6 Stunden bis 9 Stunden pro Tag	

- 94.3A.2B †↔ Integrierte klinisch-psychosomatische Komplexbehandlung, mindestens 63 bis 69 Behandlungstage
- 94.3A.2C †↔ Integrierte klinisch-psychosomatische Komplexbehandlung, mindestens 70 bis 76 Behandlungstage
- 94.3A.2D †↔ Integrierte klinisch-psychosomatische Komplexbehandlung, mindestens 77 bis 83 Behandlungstage
- 94.3A.2E †↔ Integrierte klinisch-psychosomatische Komplexbehandlung, 84 und mehr Behandlungstage
- 94.3B.11 †↔ Komplexbehandlung der polymorbiden alterspsychiatrischen Akutpatientin / des polymorbiden alterspsychiatrischen Akutpatienten, bis 6 Behandlungstage
- 94.3B.12 †↔ Komplexbehandlung der polymorbiden alterspsychiatrischen Akutpatientin / des polymorbiden alterspsychiatrischen Akutpatienten, mindestens 7 bis 13 Behandlungstage
- 94.3B.13 †↔ Komplexbehandlung der polymorbiden alterspsychiatrischen Akutpatientin / des polymorbiden alterspsychiatrischen Akutpatienten, mindestens 14 bis 20 Behandlungstage
- 94.3B.14 †↔ Komplexbehandlung der polymorbiden alterspsychiatrischen Akutpatientin / des polymorbiden alterspsychiatrischen Akutpatienten, mindestens 21 bis 27 Behandlungstage
- 94.3B.15 †↔ Komplexbehandlung der polymorbiden alterspsychiatrischen Akutpatientin / des polymorbiden alterspsychiatrischen Akutpatienten, 28 und mehr Behandlungstage
- 94.3C.11 †↔ Komplexbehandlung bei Demenz mit psychiatrischen und psychoorganischen Komplikationen, bis 6 Behandlungstage
- 94.3C.12 †↔ Komplexbehandlung bei Demenz mit psychiatrischen und psychoorganischen Komplikationen, mindestens 7 bis 13 Behandlungstage
- 94.3C.13 †↔ Komplexbehandlung bei Demenz mit psychiatrischen und psychoorganischen Komplikationen, mindestens 14 bis 20 Behandlungstage
- 94.3C.14 †↔ Komplexbehandlung bei Demenz mit psychiatrischen und psychoorganischen Komplikationen, mindestens 21 bis 27 Behandlungstage
- 94.3C.15 †↔ Komplexbehandlung bei Demenz mit psychiatrischen und psychoorganischen Komplikationen, mindestens 28 bis 34 Behandlungstage
- 94.3C.16 †↔ Komplexbehandlung bei Demenz mit psychiatrischen und psychoorganischen Komplikationen, mindestens 35 bis 41 Behandlungstage
- 94.3C.17 †↔ Komplexbehandlung bei Demenz mit psychiatrischen und psychoorganischen Komplikationen, 42 und mehr Behandlungstage
- 94.3G.14 †↔ Komplexbehandlung bei Essstörung in der Psychiatrie, mindestens 28 bis 41 Behandlungstage
- 94.3G.15 †↔ Komplexbehandlung bei Essstörung in der Psychiatrie, mindestens 42 bis 55 Behandlungstage
- 94.3G.16 †↔ Komplexbehandlung bei Essstörung in der Psychiatrie, mindestens 56 bis 69 Behandlungstage
- 94.3G.17 †↔ Komplexbehandlung bei Essstörung in der Psychiatrie, mindestens 70 bis 83 Behandlungstage
- 94.3G.18 †↔ Komplexbehandlung bei Essstörung in der Psychiatrie, mindestens 84 bis 97 Behandlungstage
- 94.3G.1A †↔ Komplexbehandlung bei Essstörung in der Psychiatrie, mindestens 98 bis 125 Behandlungstage
- 94.3G.1B †↔ Komplexbehandlung bei Essstörung in der Psychiatrie, mindestens 126 bis 153 Behandlungstage
- 94.3G.1C †↔ Komplexbehandlung bei Essstörung in der Psychiatrie, mindestens 154 bis 181 Behandlungstage
- 94.3G.1D †↔ Komplexbehandlung bei Essstörung in der Psychiatrie, mindestens 182 bis 209 Behandlungstage
- 94.3G.1E †↔ Komplexbehandlung bei Essstörung in der Psychiatrie, mindestens 210 bis 237 Behandlungstage
- 94.3G.1F †↔ Komplexbehandlung bei Essstörung in der Psychiatrie, mindestens 238 und mehr Behandlungstage
- 94.3H.11 †↔ Komplexbehandlung der polymorbiden neuropsychiatrischen Akutpatientin / des polymorbiden neuropsychiatrischen Akutpatienten mit intellektueller Entwicklungsstörung, bis 6 Behandlungstage
- 94.3H.12 †↔ Komplexbehandlung der polymorbiden neuropsychiatrischen Akutpatientin / des polymorbiden neuropsychiatrischen Akutpatienten mit intellektueller Entwicklungsstörung, mindestens 7 bis 13 Behandlungstage
- 94.3H.13 †↔ Komplexbehandlung der polymorbiden neuropsychiatrischen Akutpatientin / des polymorbiden neuropsychiatrischen Akutpatienten mit intellektueller Entwicklungsstörung, mindestens 14 bis 20 Behandlungstage
- 94.3H.14 †↔ Komplexbehandlung der polymorbiden neuropsychiatrischen Akutpatientin / des polymorbiden neuropsychiatrischen Akutpatienten mit intellektueller Entwicklungsstörung, mindestens 21 bis 27 Behandlungstage
- 94.3H.15 †↔ Komplexbehandlung der polymorbiden neuropsychiatrischen Akutpatientin / des polymorbiden neuropsychiatrischen Akutpatienten mit intellektueller Entwicklungsstörung, 28 und mehr Behandlungstage
- 94.7X.10 †↔ Sozialpädiatrische, neuropädiatrische und pädiatrisch-psychosomatische Therapie, begleitende Therapie
- 94.7X.11 †↔ Sozialpädiatrische, neuropädiatrische und pädiatrisch-psychosomatische Therapie, Therapie als Blockbehandlung
- 94.7X.12 †↔ Sozialpädiatrische, neuropädiatrische und pädiatrisch-psychosomatische Therapie, Therapie als erweiterte Blockbehandlung
- 94.7X.20 †↔ Sozialpädiatrische, neuropädiatrische und pädiatrisch-psychosomatische Therapie, Intensivtherapie
- 94.7X.21 †↔ Sozialpädiatrische, neuropädiatrische und pädiatrisch-psychosomatische Therapie, erweiterte Intensivtherapie
- 94.7X.22 †↔ Sozialpädiatrische, neuropädiatrische und pädiatrisch-psychosomatische Therapie, Langzeit-Intensivtherapie
- 94.7X.23 †↔ Sozialpädiatrische, neuropädiatrische und pädiatrisch-psychosomatische Therapie, Therapie im Gruppen-Setting
- 94.7X.99 †↔ Sozialpädiatrische, neuropädiatrische und pädiatrisch-psychosomatische Therapie, sonstige
- 94.8X.00 †↔ Psychosoziale Interventionen, n.n.bez.
- 94.8X.10 †↔ Sozialrechtliche Beratung, mindestens 50 Minuten bis 2 Stunden
- 94.8X.11 †↔ Sozialrechtliche Beratung, von mehr als 2 Stunden bis 4 Stunden
- 94.8X.12 †↔ Sozialrechtliche Beratung, von mehr als 4 Stunden
- 94.8X.20 †↔ Psychosoziale Beratung der Patientin / des Patienten, mindestens 50 Minuten bis 2 Stunden
- 94.8X.21 †↔ Psychosoziale Beratung der Patientin / des Patienten, von mehr als 2 Stunden bis 4 Stunden

94.8X.22 †↔	Psychosoziale Beratung der Patientin / des Patienten, von mehr als 4 Stunden	99.04.19 †↔	Transfusion von Erythrozytenkonzentrat, 61 TE bis 70 TE
94.8X.30 †↔	Psychosoziale Beratung des Patientensystems, mindestens 50 Minuten bis 2 Stunden	99.04.1A †↔	Transfusion von Erythrozytenkonzentrat, 71 TE bis 80 TE
94.8X.31 †↔	Psychosoziale Beratung des Patientensystems, von mehr als 2 Stunden bis 4 Stunden	99.04.1B †↔	Transfusion von Erythrozytenkonzentrat, 81 TE bis 90 TE
94.8X.32 †↔	Psychosoziale Beratung des Patientensystems, von mehr als 4 Stunden	99.04.1C †↔	Transfusion von Erythrozytenkonzentrat, 91 TE bis 100 TE
94.8X.40 †↔	Nachsorgeorganisation, mindestens 50 Minuten bis 2 Stunden	99.04.1D †↔	Transfusion von Erythrozytenkonzentrat, 101 TE bis 115 TE
94.8X.41 †↔	Nachsorgeorganisation, von mehr als 2 Stunden bis 4 Stunden	99.04.1E †↔	Transfusion von Erythrozytenkonzentrat, 116 TE bis 130 TE
94.8X.42 †↔	Nachsorgeorganisation, von mehr als 4 Stunden	99.04.1F †↔	Transfusion von Erythrozytenkonzentrat, 131 TE bis 145 TE
94.8X.50 †↔	Einleiten behördlicher Massnahmen, mindestens 50 Minuten bis 2 Stunden	99.04.1G †↔	Transfusion von Erythrozytenkonzentrat, 146 TE bis 160 TE
94.8X.51 †↔	Einleiten behördlicher Massnahmen, von mehr als 2 Stunden bis 4 Stunden	99.04.1H †↔	Transfusion von Erythrozytenkonzentrat, 161 TE bis 175 TE
94.8X.52 †↔	Einleiten behördlicher Massnahmen, von mehr als 4 Stunden	99.04.1I †↔	Transfusion von Erythrozytenkonzentrat, 176 TE bis 190 TE
94.8X.99 †↔	Psychosoziale Interventionen, sonstige	99.04.1J †↔	Transfusion von Erythrozytenkonzentrat, 191 TE bis 205 TE
95.04 †↔	Augenuntersuchung in Narkose	99.04.1K †↔	Transfusion von Erythrozytenkonzentrat, 206 TE bis 220 TE
96.35 †↔	Gastrische Gavage	99.04.1L †↔	Transfusion von Erythrozytenkonzentrat, 221 TE bis 235 TE
96.3A †↔	Fäkale Transplantation	99.04.1M †↔	Transfusion von Erythrozytenkonzentrat, 236 TE bis 250 TE
96.6 †↔	Enterale Infusion konzentrierter Nährstoffe	99.04.1N †↔	Transfusion von Erythrozytenkonzentrat, 251 TE bis 265 TE
97.02 †↔	Ersetzen eines Gastrostomietubus	99.04.1O †↔	Transfusion von Erythrozytenkonzentrat, 266 TE bis 280 TE
97.03 †↔	Ersetzen von Sonde oder Enterostomievorrichtung im Dünndarm	99.04.1P †↔	Transfusion von Erythrozytenkonzentrat, 281 TE und mehr
97.55 †↔	Entfernen eines T-Drain, eines anderen Gallengangtubus oder eines Leberdrains	99.04.21 †↔	Transfusion von bestrahlten Erythrozytenkonzentraten, 1 TE bis 5 TE
97.56 †↔	Entfernen eines Pankreastubus oder Drains	99.04.22 †↔	Transfusion von bestrahlten Erythrozytenkonzentraten, 6 TE bis 10 TE
97.61 †↔	Entfernen eines Pyelostomie- oder Nephrostomie-Katheters	99.04.23 †↔	Transfusion von bestrahlten Erythrozytenkonzentraten, 11 TE bis 15 TE
97.62 †↔	Entfernen eines Ureterostomie- oder Ureterkatheters	99.04.24 †↔	Transfusion von bestrahlten Erythrozytenkonzentraten, 16 TE bis 20 TE
97.65 †↔	Entfernen eines Urethra-Stents	99.04.25 †↔	Transfusion von bestrahlten Erythrozytenkonzentraten, 21 TE bis 30 TE
98.02 †↔	Entfernen eines intraluminalen Fremdkörpers vom Ösophagus ohne Inzision	99.04.26 †↔	Transfusion von bestrahlten Erythrozytenkonzentraten, 31 TE bis 40 TE
98.03 †↔	Entfernen eines intraluminalen Fremdkörpers von Magen und Dünndarm ohne Inzision	99.04.27 †↔	Transfusion von bestrahlten Erythrozytenkonzentraten, 41 TE bis 50 TE
98.04 †↔	Entfernen eines intraluminalen Fremdkörpers vom Dickdarm ohne Inzision	99.04.28 †↔	Transfusion von bestrahlten Erythrozytenkonzentraten, 51 TE bis 60 TE
98.05 †↔	Entfernen eines intraluminalen Fremdkörpers von Rektum und Anus ohne Inzision	99.04.2A †↔	Transfusion von bestrahlten Erythrozytenkonzentraten, 61 TE bis 70 TE
98.51 †↔	Extrakorporelle Stosswellen-Lithotripsie [ESWL] von Niere, Ureter und/oder Blase	99.04.2B †↔	Transfusion von bestrahlten Erythrozytenkonzentraten, 71 TE bis 80 TE
98.52 †↔	Extrakorporelle Stosswellen-Lithotripsie [ESWL] von Gallenblase und/oder Gallengang	99.04.2C †↔	Transfusion von bestrahlten Erythrozytenkonzentraten, 81 TE bis 90 TE
98.53 †↔	Extrakorporelle Stosswellen-Lithotripsie [ESWL] von Pankreas	99.04.2D †↔	Transfusion von bestrahlten Erythrozytenkonzentraten, 91 TE bis 100 TE
98.59 †↔	Extrakorporelle Stosswellen-Lithotripsie [ESWL] anderer Lokalisationen	99.04.2E †↔	Transfusion von bestrahlten Erythrozytenkonzentraten, 101 TE bis 115 TE
99.01 †↔	Austauschtransfusion	99.04.2F †↔	Transfusion von bestrahlten Erythrozytenkonzentraten, 116 TE bis 130 TE
99.04.00 †↔	Transfusion von Erythrozytenkonzentrat, n.n.bez.	99.04.2G †↔	Transfusion von bestrahlten Erythrozytenkonzentraten, 131 TE bis 145 TE
99.04.09 †↔	Transfusion von Erythrozytenkonzentrat, sonstige	99.04.2H †↔	Transfusion von bestrahlten Erythrozytenkonzentraten, 146 TE bis 160 TE
99.04.10 †↔	Transfusion von Erythrozytenkonzentrat, 1 TE bis 5 TE	99.04.2I †↔	Transfusion von bestrahlten Erythrozytenkonzentraten, 161 TE bis 175 TE
99.04.11 †↔	Transfusion von Erythrozytenkonzentrat, 6 TE bis 10 TE	99.04.2J †↔	Transfusion von bestrahlten Erythrozytenkonzentraten, 176 TE bis 190 TE
99.04.12 †↔	Transfusion von Erythrozytenkonzentrat, 11 TE bis 15 TE		
99.04.14 †↔	Transfusion von Erythrozytenkonzentrat, 16 TE bis 20 TE		
99.04.15 †↔	Transfusion von Erythrozytenkonzentrat, 21 TE bis 30 TE		
99.04.16 †↔	Transfusion von Erythrozytenkonzentrat, 31 TE bis 40 TE		
99.04.17 †↔	Transfusion von Erythrozytenkonzentrat, 41 TE bis 50 TE		
99.04.18 †↔	Transfusion von Erythrozytenkonzentrat, 51 TE bis 60 TE		

99.04.2K †↔ Transfusion von bestrahlten Erythrozytenkonzentraten, 191 TE bis 205 TE	99.05.4S †↔ Transfusion von Thrombozytenkonzentraten, 108 bis 113 Konzentrate
99.04.2L †↔ Transfusion von bestrahlten Erythrozytenkonzentraten, 206 TE bis 220 TE	99.05.4T †↔ Transfusion von Thrombozytenkonzentraten, 114 bis 119 Konzentrate
99.04.2M †↔ Transfusion von bestrahlten Erythrozytenkonzentraten, 221 TE bis 235 TE	99.05.4U †↔ Transfusion von Thrombozytenkonzentraten, 120 bis 129 Konzentrate
99.04.2N †↔ Transfusion von bestrahlten Erythrozytenkonzentraten, 236 TE bis 250 TE	99.05.4V †↔ Transfusion von Thrombozytenkonzentraten, 130 bis 139 Konzentrate
99.04.2O †↔ Transfusion von bestrahlten Erythrozytenkonzentraten, 251 TE bis 265 TE	99.05.4W †↔ Transfusion von Thrombozytenkonzentraten, 140 bis 149 Konzentrate
99.04.2P †↔ Transfusion von bestrahlten Erythrozytenkonzentraten, 266 TE bis 280 TE	99.05.51 †↔ Transfusion von Thrombozytenkonzentraten, 150 bis 159 Konzentrate
99.04.2Q †↔ Transfusion von bestrahlten Erythrozytenkonzentraten, 281 TE und mehr	99.05.52 †↔ Transfusion von Thrombozytenkonzentraten, 160 bis 169 Konzentrate
99.04.31 †↔ Transfusion von kryokonservierten Erythrozytenkonzentraten, 1 TE bis 5 TE	99.05.53 †↔ Transfusion von Thrombozytenkonzentraten, 170 bis 179 Konzentrate
99.04.32 †↔ Transfusion von kryokonservierten Erythrozytenkonzentraten, 6 TE bis 10 TE	99.05.54 †↔ Transfusion von Thrombozytenkonzentraten, 180 bis 189 Konzentrate
99.04.33 †↔ Transfusion von kryokonservierten Erythrozytenkonzentraten, 11 TE bis 15 TE	99.05.55 †↔ Transfusion von Thrombozytenkonzentraten, 190 bis 199 Konzentrate
99.04.34 †↔ Transfusion von kryokonservierten Erythrozytenkonzentraten, 16 TE bis 20 TE	99.05.57 †↔ Transfusion von Thrombozytenkonzentraten, 200 bis 219 Konzentrate
99.04.35 †↔ Transfusion von kryokonservierten Erythrozytenkonzentraten, 21 TE bis 30 TE	99.05.58 †↔ Transfusion von Thrombozytenkonzentraten, 220 bis 239 Konzentrate
99.04.36 †↔ Transfusion von kryokonservierten Erythrozytenkonzentraten, 31 TE und mehr	99.05.5A †↔ Transfusion von Thrombozytenkonzentraten, 240 bis 259 Konzentrate
99.05.45 †↔ Transfusion von Thrombozytenkonzentraten, 5 Konzentrate	99.05.5B †↔ Transfusion von Thrombozytenkonzentraten, 260 bis 279 Konzentrate
99.05.46 †↔ Transfusion von Thrombozytenkonzentraten, 6 bis 8 Konzentrate	99.05.5C †↔ Transfusion von Thrombozytenkonzentraten, 280 bis 299 Konzentrate
99.05.47 †↔ Transfusion von Thrombozytenkonzentraten, 9 bis 11 Konzentrate	99.05.5D †↔ Transfusion von Thrombozytenkonzentraten, 300 bis 319 Konzentrate
99.05.48 †↔ Transfusion von Thrombozytenkonzentraten, 12 bis 14 Konzentrate	99.05.5E †↔ Transfusion von Thrombozytenkonzentraten, 320 bis 339 Konzentrate
99.05.4A †↔ Transfusion von Thrombozytenkonzentraten, 15 bis 17 Konzentrate	99.05.5F †↔ Transfusion von Thrombozytenkonzentraten, 340 bis 359 Konzentrate
99.05.4B †↔ Transfusion von Thrombozytenkonzentraten, 18 bis 20 Konzentrate	99.05.5G †↔ Transfusion von Thrombozytenkonzentraten, 360 bis 379 Konzentrate
99.05.4C †↔ Transfusion von Thrombozytenkonzentraten, 21 bis 23 Konzentrate	99.05.5H †↔ Transfusion von Thrombozytenkonzentraten, 380 bis 399 Konzentrate
99.05.4D †↔ Transfusion von Thrombozytenkonzentraten, 24 bis 26 Konzentrate	99.05.5I †↔ Transfusion von Thrombozytenkonzentraten, 400 bis 419 Konzentrate
99.05.4E †↔ Transfusion von Thrombozytenkonzentraten, 27 bis 29 Konzentrate	99.05.5J †↔ Transfusion von Thrombozytenkonzentraten, 420 bis 439 Konzentrate
99.05.4F †↔ Transfusion von Thrombozytenkonzentraten, 30 bis 35 Konzentrate	99.05.5K †↔ Transfusion von Thrombozytenkonzentraten, 440 bis 459 Konzentrate
99.05.4G †↔ Transfusion von Thrombozytenkonzentraten, 36 bis 41 Konzentrate	99.05.5L †↔ Transfusion von Thrombozytenkonzentraten, 460 bis 479 Konzentrate
99.05.4H †↔ Transfusion von Thrombozytenkonzentraten, 42 bis 47 Konzentrate	99.05.5M †↔ Transfusion von Thrombozytenkonzentraten, 480 bis 499 Konzentrate
99.05.4I †↔ Transfusion von Thrombozytenkonzentraten, 48 bis 53 Konzentrate	99.05.5N †↔ Transfusion von Thrombozytenkonzentraten, 500 und mehr Konzentrate
99.05.4J †↔ Transfusion von Thrombozytenkonzentraten, 54 bis 59 Konzentrate	99.05.61 †↔ Transfusion von patientenbezogenen Thrombozytenkonzentraten, 1 Konzentrat
99.05.4K †↔ Transfusion von Thrombozytenkonzentraten, 60 bis 65 Konzentrate	99.05.62 †↔ Transfusion von patientenbezogenen Thrombozytenkonzentraten, 2 Konzentrate
99.05.4L †↔ Transfusion von Thrombozytenkonzentraten, 66 bis 71 Konzentrate	99.05.63 †↔ Transfusion von patientenbezogenen Thrombozytenkonzentraten, 3 Konzentrate
99.05.4M †↔ Transfusion von Thrombozytenkonzentraten, 72 bis 77 Konzentrate	99.05.64 †↔ Transfusion von patientenbezogenen Thrombozytenkonzentraten, 4 Konzentrate
99.05.4N †↔ Transfusion von Thrombozytenkonzentraten, 78 bis 83 Konzentrate	99.05.65 †↔ Transfusion von patientenbezogenen Thrombozytenkonzentraten, 5 Konzentrate
99.05.4O †↔ Transfusion von Thrombozytenkonzentraten, 84 bis 89 Konzentrate	99.05.66 †↔ Transfusion von patientenbezogenen Thrombozytenkonzentraten, 6 bis 8 Konzentrate
99.05.4P †↔ Transfusion von Thrombozytenkonzentraten, 90 bis 95 Konzentrate	99.05.67 †↔ Transfusion von patientenbezogenen Thrombozytenkonzentraten, 9 bis 11 Konzentrate
99.05.4Q †↔ Transfusion von Thrombozytenkonzentraten, 96 bis 101 Konzentrate	99.05.68 †↔ Transfusion von patientenbezogenen Thrombozytenkonzentraten, 12 bis 14 Konzentrate
99.05.4R †↔ Transfusion von Thrombozytenkonzentraten, 102 bis 107 Konzentrate	99.05.6A †↔ Transfusion von patientenbezogenen Thrombozytenkonzentraten, 15 bis 17 Konzentrate

99.05.6B ‡↔	Transfusion von patientenbezogenen Thrombozytenkonzentraten, 18 bis 20 Konzentrate	99.07.36 ‡↔	Transfusion von pathogeninaktiviertem frisch gefrorenem Plasma [piFFP/piFGP], 26 TE bis 30 TE
99.05.6C ‡↔	Transfusion von patientenbezogenen Thrombozytenkonzentraten, 21 bis 23 Konzentrate	99.07.37 ‡↔	Transfusion von pathogeninaktiviertem frisch gefrorenem Plasma [piFFP/piFGP], 31 TE bis 35 TE
99.05.6D ‡↔	Transfusion von patientenbezogenen Thrombozytenkonzentraten, 24 bis 26 Konzentrate	99.07.38 ‡↔	Transfusion von pathogeninaktiviertem frisch gefrorenem Plasma [piFFP/piFGP], 36 TE bis 40 TE
99.05.6E ‡↔	Transfusion von patientenbezogenen Thrombozytenkonzentraten, 27 bis 29 Konzentrate	99.07.3A ‡↔	Transfusion von pathogeninaktiviertem frisch gefrorenem Plasma [piFFP/piFGP], 41 TE bis 45 TE
99.05.6F ‡↔	Transfusion von patientenbezogenen Thrombozytenkonzentraten, 30 bis 32 Konzentrate	99.07.3B ‡↔	Transfusion von pathogeninaktiviertem frisch gefrorenem Plasma [piFFP/piFGP], 46 TE bis 50 TE
99.05.6G ‡↔	Transfusion von patientenbezogenen Thrombozytenkonzentraten, 33 bis 35 Konzentrate	99.07.3C ‡↔	Transfusion von pathogeninaktiviertem frisch gefrorenem Plasma [piFFP/piFGP], 51 TE und mehr
99.05.6H ‡↔	Transfusion von patientenbezogenen Thrombozytenkonzentraten, 36 bis 38 Konzentrate	99.08 ‡↔	Transfusion von Blutexpander
99.05.6I ‡↔	Transfusion von patientenbezogenen Thrombozytenkonzentraten, 39 bis 41 Konzentrate	99.09.10 ‡↔	Transfusion von Granulozyten, 1 - 5 Konzentrate
99.05.6J ‡↔	Transfusion von patientenbezogenen Thrombozytenkonzentraten, 42 bis 44 Konzentrate	99.09.12 ‡↔	Transfusion von Granulozyten, 6 bis 10 Konzentrate
99.05.6K ‡↔	Transfusion von patientenbezogenen Thrombozytenkonzentraten, 45 bis 47 Konzentrate	99.09.13 ‡↔	Transfusion von Granulozyten, 11 bis 15 Konzentrate
99.05.6L ‡↔	Transfusion von patientenbezogenen Thrombozytenkonzentraten, 48 bis 50 Konzentrate	99.09.14 ‡↔	Transfusion von Granulozyten, 16 bis 20 Konzentrate
99.05.6M ‡↔	Transfusion von patientenbezogenen Thrombozytenkonzentraten, 51 bis 53 Konzentrate	99.09.15 ‡↔	Transfusion von Granulozyten, 21 Konzentrate und mehr
99.05.6N ‡↔	Transfusion von patientenbezogenen Thrombozytenkonzentraten, 54 bis 56 Konzentrate	99.09.20 ‡↔	Transfusion von Spenderlymphozyten, Fremdbezug
99.05.6O ‡↔	Transfusion von patientenbezogenen Thrombozytenkonzentraten, 57 bis 59 Konzentrate	99.09.23 ‡↔	Transfusion von Spenderlymphozyten, 1 bis 3 Konzentrate
99.05.6P ‡↔	Transfusion von patientenbezogenen Thrombozytenkonzentraten, 60 bis 62 Konzentrate	99.09.24 ‡↔	Transfusion von Spenderlymphozyten, 4 bis 6 Konzentrate
99.05.6Q ‡↔	Transfusion von patientenbezogenen Thrombozytenkonzentraten, 63 bis 65 Konzentrate	99.09.25 ‡↔	Transfusion von Spenderlymphozyten, mehr als 6 Konzentrate
99.05.6R ‡↔	Transfusion von patientenbezogenen Thrombozytenkonzentraten, 66 bis 68 Konzentrate	99.09.30 ‡↔	Transfusion von Leukozyten nach In-vitro-Kultur
99.05.6S ‡↔	Transfusion von patientenbezogenen Thrombozytenkonzentraten, 69 und mehr Konzentrate	99.0A ‡↔	Transfusion von Plasmaproteinbestandteilen und gentechnisch hergestellten Plasmaproteinen
99.07.00 ‡↔	Transfusion von Plasma und Serum, n.n.bez.	99.10.16 ‡↔	Tägliche Infusion mit thrombolytischer Substanz, bis 2 Behandlungstage
99.07.09 ‡↔	Transfusion von Plasma und Serum, sonstige	99.10.17 ‡↔	Tägliche Infusion mit thrombolytischer Substanz, mindestens 3 bis 6 Behandlungstage
99.07.21 ‡↔	Transfusion von frisch gefrorenem Plasma [qFFP/qFGP], 1 TE bis 5 TE	99.10.18 ‡↔	Tägliche Infusion mit thrombolytischer Substanz, mindestens 7 bis 13 Behandlungstage
99.07.22 ‡↔	Transfusion von frisch gefrorenem Plasma [qFFP/qFGP], 6 TE bis 10 TE	99.10.1A ‡↔	Tägliche Infusion mit thrombolytischer Substanz, mindestens 14 bis 20 Behandlungstage
99.07.23 ‡↔	Transfusion von frisch gefrorenem Plasma [qFFP/qFGP], 11 TE bis 15 TE	99.10.1B ‡↔	Tägliche Infusion mit thrombolytischer Substanz, 21 und mehr Behandlungstage
99.07.24 ‡↔	Transfusion von frisch gefrorenem Plasma [qFFP/qFGP], 16 TE bis 20 TE	99.15 ‡↔	Parenterale Infusion konzentrierter Nährlösungen
99.07.25 ‡↔	Transfusion von frisch gefrorenem Plasma [qFFP/qFGP], 21 TE bis 25 TE	99.18 ‡↔	Injektion oder Infusion von Elektrolyten
99.07.26 ‡↔	Transfusion von frisch gefrorenem Plasma [qFFP/qFGP], 26 TE bis 30 TE	99.1A ‡↔	Injektion, Infusion oder orale Gabe von Beta-Blocker zur Therapie des infantilen Hämangioms beim Neugeborenen und Säugling
99.07.27 ‡↔	Transfusion von frisch gefrorenem Plasma [qFFP/qFGP], 31 TE bis 35 TE	99.22.16 ‡↔	Injektion oder Infusion einer antiinfektiösen Substanz, bis 3 Behandlungstage
99.07.28 ‡↔	Transfusion von frisch gefrorenem Plasma [qFFP/qFGP], 36 TE bis 40 TE	99.22.17 ‡↔	Injektion oder Infusion einer antiinfektiösen Substanz, mindestens 4 bis 6 Behandlungstage
99.07.2A ‡↔	Transfusion von frisch gefrorenem Plasma [qFFP/qFGP], 41 TE bis 45 TE	99.22.18 ‡↔	Injektion oder Infusion einer antiinfektiösen Substanz, mindestens 7 bis 13 Behandlungstage
99.07.2B ‡↔	Transfusion von frisch gefrorenem Plasma [qFFP/qFGP], 46 TE bis 50 TE	99.22.1A ‡↔	Injektion oder Infusion einer antiinfektiösen Substanz, mindestens 14 bis 27 Behandlungstage
99.07.2C ‡↔	Transfusion von frisch gefrorenem Plasma [qFFP/qFGP], 51 TE und mehr	99.22.1B ‡↔	Injektion oder Infusion einer antiinfektiösen Substanz, 28 und mehr Behandlungstage
99.07.31 ‡↔	Transfusion von pathogeninaktiviertem frisch gefrorenem Plasma [piFFP/piFGP], 1 TE bis 5 TE	99.25.21 ‡↔	Hyperthermie intraperitoneale Chemotherapie [HIPEC]
99.07.32 ‡↔	Transfusion von pathogeninaktiviertem frisch gefrorenem Plasma [piFFP/piFGP], 6 TE bis 10 TE	99.25.22 ‡↔	Hyperthermie intrathorakale Chemotherapie [HITOC]
99.07.33 ‡↔	Transfusion von pathogeninaktiviertem frisch gefrorenem Plasma [piFFP/piFGP], 11 TE bis 15 TE	99.25.23 ‡↔	Intraperitoneale Druckaerosol-Chemotherapie [PIPAC]
99.07.34 ‡↔	Transfusion von pathogeninaktiviertem frisch gefrorenem Plasma [piFFP/piFGP], 16 TE bis 20 TE	99.25.24 ‡↔	Intrathorakale Druckaerosol-Chemotherapie [PITAC]
99.07.35 ‡↔	Transfusion von pathogeninaktiviertem frisch gefrorenem Plasma [piFFP/piFGP], 21 TE bis 25 TE	99.25.25 ‡↔	Intraoperative, intrathorakale Applikation einer Lösung aus Chemotherapeutikum und Fibrin der Patientin / des Patienten als Trägersubstanz
		99.25.51 ‡↔	Nicht komplexe Chemotherapie
		99.25.52 ‡↔	Mittelgradig komplexe und intensive Chemotherapie
		99.25.53 ‡↔	Hochgradig komplexe und intensive Chemotherapie

99.25.54 †↔	Hochgradig komplexe und intensive Chemotherapie: zwei Chemotherapien während eines stationären Aufenthalts	99.84.1C †↔	Kontaktisolierung, mindestens 42 bis 55 Behandlungstage
99.28.01 †↔	Instillation von zytotoxischen Materialien und Immunmodulatoren, intrathekal	99.84.1D †↔	Kontaktisolierung, mindestens 56 bis 69 Behandlungstage
99.28.02 †↔	Instillation von zytotoxischen Materialien und Immunmodulatoren, intrazerebral	99.84.1E †↔	Kontaktisolierung, mindestens 70 bis 83 Behandlungstage
99.28.03 †↔	Instillation von zytotoxischen Materialien und Immunmodulatoren, in die Pleurahöhle	99.84.1F †↔	Kontaktisolierung, 84 und mehr Behandlungstage
99.28.04 †↔	Instillation von zytotoxischen Materialien und Immunmodulatoren, intraperitoneal	99.84.25 †↔	Tröpfchenisolierung, bis 6 Behandlungstage
99.28.05 †↔	Instillation von zytotoxischen Materialien und Immunmodulatoren, in die Harnblase	99.84.26 †↔	Tröpfchenisolierung, mindestens 7 bis 13 Behandlungstage
99.28.06 †↔	Instillation von zytotoxischen Materialien und Immunmodulatoren, in das Nierenbecken	99.84.27 †↔	Tröpfchenisolierung, mindestens 14 bis 20 Behandlungstage
99.28.07 †↔	Instillation von und lokoregional zytotoxischen Materialien und Immunmodulatoren, arteriell	99.84.2A †↔	Tröpfchenisolierung, mindestens 21 bis 27 Behandlungstage
99.28.08 †↔	Instillation von zytotoxischen Materialien und Immunmodulatoren, sonstige	99.84.2B †↔	Tröpfchenisolierung, mindestens 28 bis 41 Behandlungstage
99.28.11 †↔	Anderer Immuntherapie, mit nicht modifizierten Antikörpern	99.84.2C †↔	Tröpfchenisolierung, mindestens 42 bis 55 Behandlungstage
99.28.12 †↔	Anderer Immuntherapie, mit modifizierten Antikörpern	99.84.2D †↔	Tröpfchenisolierung, mindestens 56 bis 69 Behandlungstage
99.28.13 †↔	Anderer Immuntherapie, mit Immunmodulatoren	99.84.2E †↔	Tröpfchenisolierung, mindestens 70 bis 83 Behandlungstage
99.2B.11 †↔	Ersteinstellung der Behandlung von Morbus Parkinson im fortgeschrittenen Stadium mit einer Arzneimittelpumpe mit Apomorphin	99.84.2F †↔	Tröpfchenisolierung, 84 und mehr Behandlungstage
99.2B.12 †↔	Ersteinstellung der Behandlung von Morbus Parkinson im fortgeschrittenen Stadium mit einer Arzneimittelpumpe mit Levodopa/Carbidopa	99.84.35 †↔	Aerosolisolierung, bis 6 Behandlungstage
99.60 †↔	Kardiopulmonale Reanimation, n.n.bez.	99.84.36 †↔	Aerosolisolierung, mindestens 7 bis 13 Behandlungstage
99.63 †↔	Äussere Herzmassage	99.84.37 †↔	Aerosolisolierung, mindestens 14 bis 20 Behandlungstage
99.71.00 †↔	Therapeutische Plasmapherese, n.n.bez.	99.84.3A †↔	Aerosolisolierung, mindestens 21 bis 27 Behandlungstage
99.71.12 †↔	Therapeutische Plasmapherese, Plasmaaustausch mit NaCl und Kolloiden (z. B. Albumin)	99.84.3B †↔	Aerosolisolierung, mindestens 28 bis 41 Behandlungstage
99.71.13 †↔	Therapeutische Plasmapherese, Plasmaaustausch ausschliesslich mit FFP [qFFP, piFFP]	99.84.3C †↔	Aerosolisolierung, mindestens 42 bis 55 Behandlungstage
99.71.99 †↔	Therapeutische Plasmapherese, sonstige	99.84.3D †↔	Aerosolisolierung, mindestens 56 bis 69 Behandlungstage
99.72.11 †↔	Therapeutische Leukapherese	99.84.3E †↔	Aerosolisolierung, mindestens 70 bis 83 Behandlungstage
99.72.21 †↔	Lymphapherese zur Transplantation	99.84.3F †↔	Aerosolisolierung, 84 und mehr Behandlungstage
99.73 †↔	Therapeutische Erythropherese	99.84.45 †↔	Einfache protektive Isolierung, bis 6 Behandlungstage
99.74 †↔	Therapeutische Thrombopherese	99.84.46 †↔	Einfache protektive Isolierung, mindestens 7 bis 13 Behandlungstage
99.76.00 †↔	Extrakorporale Immunadsorption und Adsorption, n.n.bez.	99.84.47 †↔	Einfache protektive Isolierung, mindestens 14 bis 20 Behandlungstage
99.76.09 †↔	Extrakorporale Immunadsorption und Adsorption, sonstige	99.84.4A †↔	Einfache protektive Isolierung, mindestens 21 bis 27 Behandlungstage
99.76.10 †↔	Extrakorporale Immunadsorption, mit nicht regenerierbarer Säule	99.84.4B †↔	Einfache protektive Isolierung, mindestens 28 bis 41 Behandlungstage
99.76.11 †↔	Extrakorporale Immunadsorption, mit regenerierbarer Säule	99.84.4C †↔	Einfache protektive Isolierung, mindestens 42 bis 55 Behandlungstage
99.76.20 †↔	LDL-Apherese	99.84.4D †↔	Einfache protektive Isolierung, mindestens 56 bis 69 Behandlungstage
99.76.31 †↔	Extrakorporale Adsorption hydrophober, niedrig- und mittelmolekularer Substanzen	99.84.4E †↔	Einfache protektive Isolierung, mindestens 70 bis 83 Behandlungstage
99.78 †↔	Aquapherese	99.84.4F †↔	Einfache protektive Isolierung, 84 und mehr Behandlungstage
99.79.00 †↔	Sonstige therapeutische Apherese, n.n.bez.	99.84.55 †↔	Protektive Isolierung in einem speziellen Zimmer, bis 6 Behandlungstage
99.79.11 †↔	Vorbereitung auf ABO - inkompatible Lebendspender Organtransplantation	99.84.56 †↔	Protektive Isolierung in einem speziellen Zimmer, mindestens 7 bis 13 Behandlungstage
99.79.21 †↔	Apherese zur Elimination von Endotoxin mittels Polymyxin-Hämoperfusion	99.84.57 †↔	Protektive Isolierung in einem speziellen Zimmer, mindestens 14 bis 20 Behandlungstage
99.81.20 †↔	Systemische Hypothermie	99.84.5A †↔	Protektive Isolierung in einem speziellen Zimmer, mindestens 21 bis 27 Behandlungstage
99.83 †↔	Sonstige Phototherapie	99.84.5B †↔	Protektive Isolierung in einem speziellen Zimmer, mindestens 28 bis 41 Behandlungstage
99.84.15 †↔	Kontaktisolierung, bis 6 Behandlungstage	99.84.5C †↔	Protektive Isolierung in einem speziellen Zimmer, mindestens 42 bis 55 Behandlungstage
99.84.16 †↔	Kontaktisolierung, mindestens 7 bis 13 Behandlungstage	99.84.5D †↔	Protektive Isolierung in einem speziellen Zimmer, mindestens 56 bis 69 Behandlungstage
99.84.17 †↔	Kontaktisolierung, mindestens 14 bis 20 Behandlungstage		
99.84.1A †↔	Kontaktisolierung, mindestens 21 bis 27 Behandlungstage		
99.84.1B †↔	Kontaktisolierung, mindestens 28 bis 41 Behandlungstage		

- 99.84.5E †↔ Protektive Isolierung in einem speziellen Zimmer, mindestens 70 bis 83 Behandlungstage
- 99.84.5F †↔ Protektive Isolierung in einem speziellen Zimmer, 84 und mehr Behandlungstage
- 99.88 †↔ Therapeutische Photopherese
- 99.A0.11 †↔ Komplexdiagnostik bei malignen hämatologischen Erkrankungen, ohne HLA-Typisierung
- 99.A0.12 †↔ Komplexdiagnostik bei malignen hämatologischen Erkrankungen, mit HLA-Typisierung
- 99.A1.11 †↔ Komplexdiagnostik bei Hämoglobinopathien
- 99.A1.12 †↔ Komplexdiagnostik bei Knochenmarkversagen ohne HLA-Typisierung
- 99.A1.13 †↔ Komplexdiagnostik bei Knochenmarkversagen mit HLA-Typisierung
- 99.A2.11 †↔ Basisdiagnostik bei unklarem Symptomkomplex bei Kindern, mit genetischer Diagnostik
- 99.A3.11 †↔ Komplexe neuropädiatrische Diagnostik, mit neurometabolischer Labordiagnostik und/oder infektiologischer/autoimmunentzündlicher Labordiagnostik
- 99.A3.12 †↔ Komplexe neuropädiatrische Diagnostik, mit genetischer Diagnostik
- 99.A3.13 †↔ Komplexe neuropädiatrische Diagnostik mit neurometabolischer Labordiagnostik und/oder infektiologischer/autoimmunentzündlicher Labordiagnostik und genetischer Diagnostik
- 99.A4 †↔ Komplexe Abklärung einer Regulationsstörung im Neugeborenen-, Säuglings- und Kindesalter
- 99.A5.31 †↔ Komplexe Abklärung bei Verdacht oder Nachweis auf Kindsmisshandlung bzw. Vernachlässigung im Neugeborenen-, Säuglings-, Kindes- und Jugendlichenalter
- 99.A6.11 †↔ Neurologische Komplexdiagnostik, mit neurometabolischer Labordiagnostik und/oder infektiologischer/autoimmunentzündlicher Labordiagnostik
- 99.A6.12 †↔ Neurologische Komplexdiagnostik, mit genetischer Diagnostik
- 99.A6.13 †↔ Neurologische Komplexdiagnostik, mit neurometabolischer Labordiagnostik und/oder infektiologischer/autoimmunentzündlicher Labordiagnostik und genetischer Diagnostik
- 99.A7 †↔ Komplexdiagnostik des akuten Hirnschlags in Stroke Unit oder Stroke Center, bis maximal 24 Stunden
- 99.A8.12 †↔ Neonatologische Diagnostik und Überwachung auf einer Neonatal (Special, Intermediate, Intensive) Care Unit, von mehr als 24 Stunden bis 48 Stunden
- 99.A8.13 †↔ Neonatologische Diagnostik und Überwachung auf einer Neonatal (Special, Intermediate, Intensive) Care Unit, von mehr als 48 Stunden bis 72 Stunden
- 99.A8.14 †↔ Neonatologische Diagnostik und Überwachung auf einer Neonatal (Special, Intermediate, Intensive) Care Unit, von mehr als 72 Stunden
- 99.AA.11 †↔ Umfassende genomische Diagnostik von malignen Neoplasien, Tumorprofiling von mehr als 100 Genen
- 99.B1.17 †↔ Leberkomplexbehandlung, mindestens 7 bis 13 Behandlungstage
- 99.B1.18 †↔ Leberkomplexbehandlung, mindestens 14 bis 20 Behandlungstage
- 99.B1.1A †↔ Leberkomplexbehandlung, mindestens 21 bis 27 Behandlungstage
- 99.B1.1B †↔ Leberkomplexbehandlung, mindestens 28 bis 34 Behandlungstage
- 99.B1.1C †↔ Leberkomplexbehandlung, mindestens 35 bis 41 Behandlungstage
- 99.B1.1D †↔ Leberkomplexbehandlung, mindestens 42 bis 48 Behandlungstage
- 99.B1.1E †↔ Leberkomplexbehandlung, mindestens 49 bis 55 Behandlungstage
- 99.B1.1F †↔ Leberkomplexbehandlung, mindestens 56 bis 83 Behandlungstage
- 99.B1.1G †↔ Leberkomplexbehandlung, mindestens 84 bis 111 Behandlungstage
- 99.B1.1H †↔ Leberkomplexbehandlung, 112 und mehr Behandlungstage
- 99.B3.17 †↔ Komplexbehandlung bei schwerbehandelbarer Epilepsie, mindestens 7 bis 13 Behandlungstage
- 99.B3.18 †↔ Komplexbehandlung bei schwerbehandelbarer Epilepsie, mindestens 14 bis 20 Behandlungstage
- 99.B3.1A †↔ Komplexbehandlung bei schwerbehandelbarer Epilepsie, 21 und mehr Behandlungstage
- 99.B4.14 †↔ Multimodale Komplexbehandlung bei extrapyramidal-motorischen Krankheiten, mindestens 7 bis 13 Behandlungstage
- 99.B4.15 †↔ Multimodale Komplexbehandlung bei extrapyramidal-motorischen Krankheiten, mindestens 14 bis 20 Behandlungstage
- 99.B4.16 †↔ Multimodale Komplexbehandlung bei extrapyramidal-motorischen Krankheiten, 21 und mehr Behandlungstage
- 99.B5.09 †↔ Komplexe endokrinologische oder metabolische Massnahmen, sonstige
- 99.B5.10 †↔ Komplexe endokrinologische Funktionsuntersuchung ohne invasive Katheter-Untersuchung
- 99.B5.21 †↔ Komplexe endokrinologische Funktionsuntersuchung mit invasiver Katheter-Untersuchung, ohne hormonelle Stimulation während des stationären Aufenthaltes
- 99.B5.22 †↔ Komplexe endokrinologische Funktionsuntersuchung mit invasiver Katheter-Untersuchung, mit hormoneller Stimulation während des stationären Aufenthaltes
- 99.B5.34 †↔ Multimodale Komplexbehandlung bei Diabetes mellitus, mindestens 7 bis 13 Behandlungstage
- 99.B5.35 †↔ Multimodale Komplexbehandlung bei Diabetes mellitus, mindestens 14 bis 20 Behandlungstage
- 99.B5.36 †↔ Multimodale Komplexbehandlung bei Diabetes mellitus, 21 und mehr Behandlungstage
- 99.B6.26 †↔ Komplexbehandlung der Hand, mindestens 7 bis 13 Behandlungstage
- 99.B6.27 †↔ Komplexbehandlung der Hand, mindestens 14 bis 20 Behandlungstage
- 99.B6.28 †↔ Komplexbehandlung der Hand, 21 und mehr Behandlungstage
- 99.B6.35 †↔ Komplexbehandlung des Amputationsstumpfes, untere Extremität, bis 6 Behandlungstage
- 99.B6.36 †↔ Komplexbehandlung des Amputationsstumpfes, untere Extremität, mindestens 7 bis 13 Behandlungstage
- 99.B6.37 †↔ Komplexbehandlung des Amputationsstumpfes, untere Extremität, mindestens 14 bis 20 Behandlungstage
- 99.B6.38 †↔ Komplexbehandlung des Amputationsstumpfes, untere Extremität, mindestens 21 Behandlungstage und mehr
- 99.B7.11 †↔ Intensivmedizinische Komplexbehandlung, 60 bis 119 Aufwandspunkte
- 99.B7.12 †↔ Intensivmedizinische Komplexbehandlung, 120 bis 184 Aufwandspunkte
- 99.B7.13 †↔ Intensivmedizinische Komplexbehandlung, 185 bis 360 Aufwandspunkte
- 99.B7.14 †↔ Intensivmedizinische Komplexbehandlung, 361 bis 552 Aufwandspunkte
- 99.B7.15 †↔ Intensivmedizinische Komplexbehandlung, 553 bis 828 Aufwandspunkte
- 99.B7.16 †↔ Intensivmedizinische Komplexbehandlung, 829 bis 1104 Aufwandspunkte
- 99.B7.17 †↔ Intensivmedizinische Komplexbehandlung, 1105 bis 1380 Aufwandspunkte
- 99.B7.18 †↔ Intensivmedizinische Komplexbehandlung, 1381 bis 1656 Aufwandspunkte

99.B7.1A †↔ Intensivmedizinische Komplexbehandlung, 1657 bis 1932 Aufwandspunkte	99.B7.4G †↔ Intensivmedizinische Komplexbehandlung im Kindesalter (Basisprozedur), 2941 bis 3430 Aufwandspunkte
99.B7.1B †↔ Intensivmedizinische Komplexbehandlung, 1933 bis 2208 Aufwandspunkte	99.B7.4H †↔ Intensivmedizinische Komplexbehandlung im Kindesalter (Basisprozedur), 3431 bis 3920 Aufwandspunkte
99.B7.1C †↔ Intensivmedizinische Komplexbehandlung, 2209 bis 2484 Aufwandspunkte	99.B7.4I †↔ Intensivmedizinische Komplexbehandlung im Kindesalter (Basisprozedur), 3921 bis 4410 Aufwandspunkte
99.B7.1D †↔ Intensivmedizinische Komplexbehandlung, 2485 bis 2760 Aufwandspunkte	99.B7.4J †↔ Intensivmedizinische Komplexbehandlung im Kindesalter (Basisprozedur), 4411 bis 4900 Aufwandspunkte
99.B7.1E †↔ Intensivmedizinische Komplexbehandlung, 2761 bis 3220 Aufwandspunkte	99.B7.4K †↔ Intensivmedizinische Komplexbehandlung im Kindesalter (Basisprozedur), 4901 bis 5880 Aufwandspunkte
99.B7.1F †↔ Intensivmedizinische Komplexbehandlung, 3221 bis 3680 Aufwandspunkte	99.B7.4L †↔ Intensivmedizinische Komplexbehandlung im Kindesalter (Basisprozedur), 5881 bis 6860 Aufwandspunkte
99.B7.1G †↔ Intensivmedizinische Komplexbehandlung, 3681 bis 4600 Aufwandspunkte	99.B7.4M †↔ Intensivmedizinische Komplexbehandlung im Kindesalter (Basisprozedur), 6861 bis 7840 Aufwandspunkte
99.B7.1H †↔ Intensivmedizinische Komplexbehandlung, 4601 bis 5520 Aufwandspunkte	99.B7.4N †↔ Intensivmedizinische Komplexbehandlung im Kindesalter (Basisprozedur), 7841 bis 9800 Aufwandspunkte
99.B7.1I †↔ Intensivmedizinische Komplexbehandlung, 5521 bis 7360 Aufwandspunkte	99.B7.4O †↔ Intensivmedizinische Komplexbehandlung im Kindesalter (Basisprozedur), 9801 bis 11760 Aufwandspunkte
99.B7.1J †↔ Intensivmedizinische Komplexbehandlung, 7361 bis 9200 Aufwandspunkte	99.B7.4P †↔ Intensivmedizinische Komplexbehandlung im Kindesalter (Basisprozedur), 11761 bis 13720 Aufwandspunkte
99.B7.1K †↔ Intensivmedizinische Komplexbehandlung, 9201 bis 11040 Aufwandspunkte	99.B7.4Q †↔ Intensivmedizinische Komplexbehandlung im Kindesalter (Basisprozedur), 13721 bis 16660 Aufwandspunkte
99.B7.1L †↔ Intensivmedizinische Komplexbehandlung, 11041 bis 13800 Aufwandspunkte	99.B7.4R †↔ Intensivmedizinische Komplexbehandlung im Kindesalter (Basisprozedur), 16661 bis 19600 Aufwandspunkte
99.B7.1M †↔ Intensivmedizinische Komplexbehandlung, 13801 bis 16560 Aufwandspunkte	99.B7.4S †↔ Intensivmedizinische Komplexbehandlung im Kindesalter (Basisprozedur), 19601 und mehr Aufwandspunkte
99.B7.1N †↔ Intensivmedizinische Komplexbehandlung, 16561 bis 19320 Aufwandspunkte	99.B7.52 †↔ Intensivmedizinische Komplexbehandlung im Neugeborenenalter (Basisprozedur), 66 bis 130 Aufwandspunkte
99.B7.1O †↔ Intensivmedizinische Komplexbehandlung, 19321 und mehr Aufwandspunkte	99.B7.53 †↔ Intensivmedizinische Komplexbehandlung im Neugeborenenalter (Basisprozedur), 131 bis 196 Aufwandspunkte
99.B7.42 †↔ Intensivmedizinische Komplexbehandlung im Kindesalter (Basisprozedur), 66 bis 130 Aufwandspunkte	99.B7.54 †↔ Intensivmedizinische Komplexbehandlung im Neugeborenenalter (Basisprozedur), 197 bis 392 Aufwandspunkte
99.B7.43 †↔ Intensivmedizinische Komplexbehandlung im Kindesalter (Basisprozedur), 131 bis 196 Aufwandspunkte	99.B7.55 †↔ Intensivmedizinische Komplexbehandlung im Neugeborenenalter (Basisprozedur), 393 bis 588 Aufwandspunkte
99.B7.44 †↔ Intensivmedizinische Komplexbehandlung im Kindesalter (Basisprozedur), 197 bis 392 Aufwandspunkte	99.B7.56 †↔ Intensivmedizinische Komplexbehandlung im Neugeborenenalter (Basisprozedur), 589 bis 784 Aufwandspunkte
99.B7.45 †↔ Intensivmedizinische Komplexbehandlung im Kindesalter (Basisprozedur), 393 bis 588 Aufwandspunkte	99.B7.57 †↔ Intensivmedizinische Komplexbehandlung im Neugeborenenalter (Basisprozedur), 785 bis 980 Aufwandspunkte
99.B7.46 †↔ Intensivmedizinische Komplexbehandlung im Kindesalter (Basisprozedur), 589 bis 784 Aufwandspunkte	99.B7.58 †↔ Intensivmedizinische Komplexbehandlung im Neugeborenenalter (Basisprozedur), 981 bis 1176 Aufwandspunkte
99.B7.47 †↔ Intensivmedizinische Komplexbehandlung im Kindesalter (Basisprozedur), 785 bis 980 Aufwandspunkte	99.B7.5A †↔ Intensivmedizinische Komplexbehandlung im Neugeborenenalter (Basisprozedur), 1177 bis 1470 Aufwandspunkte
99.B7.48 †↔ Intensivmedizinische Komplexbehandlung im Kindesalter (Basisprozedur), 981 bis 1176 Aufwandspunkte	99.B7.5B †↔ Intensivmedizinische Komplexbehandlung im Neugeborenenalter (Basisprozedur), 1471 bis 1764 Aufwandspunkte
99.B7.4A †↔ Intensivmedizinische Komplexbehandlung im Kindesalter (Basisprozedur), 1177 bis 1470 Aufwandspunkte	99.B7.5C †↔ Intensivmedizinische Komplexbehandlung im Neugeborenenalter (Basisprozedur), 1765 bis 2058 Aufwandspunkte
99.B7.4B †↔ Intensivmedizinische Komplexbehandlung im Kindesalter (Basisprozedur), 1471 bis 1764 Aufwandspunkte	
99.B7.4C †↔ Intensivmedizinische Komplexbehandlung im Kindesalter (Basisprozedur), 1765 bis 2058 Aufwandspunkte	
99.B7.4D †↔ Intensivmedizinische Komplexbehandlung im Kindesalter (Basisprozedur), 2059 bis 2352 Aufwandspunkte	
99.B7.4E †↔ Intensivmedizinische Komplexbehandlung im Kindesalter (Basisprozedur), 2353 bis 2646 Aufwandspunkte	
99.B7.4F †↔ Intensivmedizinische Komplexbehandlung im Kindesalter (Basisprozedur), 2647 bis 2940 Aufwandspunkte	

99.B7.5D †↔ Intensivmedizinische Komplexbehandlung im Neugeborenenalter (Basisprozedur), 2059 bis 2352 Aufwandspunkte	99.B8.1D †↔ IMC-Komplexbehandlung des Erwachsenen, 2485 bis 2760 Aufwandspunkte
99.B7.5E †↔ Intensivmedizinische Komplexbehandlung im Neugeborenenalter (Basisprozedur), 2353 bis 2646 Aufwandspunkte	99.B8.1E †↔ IMC-Komplexbehandlung des Erwachsenen, 2761 bis 3220 Aufwandspunkte
99.B7.5F †↔ Intensivmedizinische Komplexbehandlung im Neugeborenenalter (Basisprozedur), 2647 bis 2940 Aufwandspunkte	99.B8.1F †↔ IMC-Komplexbehandlung des Erwachsenen, 3221 bis 3680 Aufwandspunkte
99.B7.5G †↔ Intensivmedizinische Komplexbehandlung im Neugeborenenalter (Basisprozedur), 2941 bis 3430 Aufwandspunkte	99.B8.1G †↔ IMC-Komplexbehandlung des Erwachsenen, 3681 bis 4600 Aufwandspunkte
99.B7.5H †↔ Intensivmedizinische Komplexbehandlung im Neugeborenenalter (Basisprozedur), 3431 bis 3920 Aufwandspunkte	99.B8.1H †↔ IMC-Komplexbehandlung des Erwachsenen, 4601 bis 5520 Aufwandspunkte
99.B7.5I †↔ Intensivmedizinische Komplexbehandlung im Neugeborenenalter (Basisprozedur), 3921 bis 4410 Aufwandspunkte	99.B8.1I †↔ IMC-Komplexbehandlung des Erwachsenen, 5521 bis 7360 Aufwandspunkte
99.B7.5J †↔ Intensivmedizinische Komplexbehandlung im Neugeborenenalter (Basisprozedur), 4411 bis 4900 Aufwandspunkte	99.B8.1J †↔ IMC-Komplexbehandlung des Erwachsenen, 7361 bis 9200 Aufwandspunkte
99.B7.5K †↔ Intensivmedizinische Komplexbehandlung im Neugeborenenalter (Basisprozedur), 4901 bis 5880 Aufwandspunkte	99.B8.1K †↔ IMC-Komplexbehandlung des Erwachsenen, 9201 bis 11040 Aufwandspunkte
99.B7.5L †↔ Intensivmedizinische Komplexbehandlung im Neugeborenenalter (Basisprozedur), 5881 bis 6860 Aufwandspunkte	99.B8.1L †↔ IMC-Komplexbehandlung des Erwachsenen, 11041 bis 13800 Aufwandspunkte
99.B7.5M †↔ Intensivmedizinische Komplexbehandlung im Neugeborenenalter (Basisprozedur), 6861 bis 7840 Aufwandspunkte	99.B8.1M †↔ IMC-Komplexbehandlung des Erwachsenen, 13801 bis 16560 Aufwandspunkte
99.B7.5N †↔ Intensivmedizinische Komplexbehandlung im Neugeborenenalter (Basisprozedur), 7841 bis 9800 Aufwandspunkte	99.B8.1N †↔ IMC-Komplexbehandlung des Erwachsenen, 16561 bis 19320 Aufwandspunkte
99.B7.5O †↔ Intensivmedizinische Komplexbehandlung im Neugeborenenalter (Basisprozedur), 9801 bis 11760 Aufwandspunkte	99.B8.1O †↔ IMC-Komplexbehandlung des Erwachsenen, 19321 und mehr Aufwandspunkte
99.B7.5P †↔ Intensivmedizinische Komplexbehandlung im Neugeborenenalter (Basisprozedur), 11761 bis 13720 Aufwandspunkte	99.B8.42 †↔ IMC-Komplexbehandlung im Kindesalter, 66 bis 130 Aufwandspunkte
99.B7.5Q †↔ Intensivmedizinische Komplexbehandlung im Neugeborenenalter (Basisprozedur), 13721 bis 16660 Aufwandspunkte	99.B8.43 †↔ IMC-Komplexbehandlung im Kindesalter, 131 bis 196 Aufwandspunkte
99.B7.5R †↔ Intensivmedizinische Komplexbehandlung im Neugeborenenalter (Basisprozedur), 16661 bis 19600 Aufwandspunkte	99.B8.44 †↔ IMC-Komplexbehandlung im Kindesalter, 197 bis 392 Aufwandspunkte
99.B7.5S †↔ Intensivmedizinische Komplexbehandlung im Neugeborenenalter (Basisprozedur), 19601 und mehr Aufwandspunkte	99.B8.45 †↔ IMC-Komplexbehandlung im Kindesalter, 393 bis 588 Aufwandspunkte
99.B8.11 †↔ IMC-Komplexbehandlung des Erwachsenen, 60 bis 119 Aufwandspunkte	99.B8.46 †↔ IMC-Komplexbehandlung im Kindesalter, 589 bis 784 Aufwandspunkte
99.B8.12 †↔ IMC-Komplexbehandlung des Erwachsenen, 120 bis 184 Aufwandspunkte	99.B8.47 †↔ IMC-Komplexbehandlung im Kindesalter, 785 bis 980 Aufwandspunkte
99.B8.13 †↔ IMC-Komplexbehandlung des Erwachsenen, 185 bis 360 Aufwandspunkte	99.B8.48 †↔ IMC-Komplexbehandlung im Kindesalter, 981 bis 1176 Aufwandspunkte
99.B8.14 †↔ IMC-Komplexbehandlung des Erwachsenen, 361 bis 552 Aufwandspunkte	99.B8.4A †↔ IMC-Komplexbehandlung im Kindesalter, 1177 bis 1470 Aufwandspunkte
99.B8.15 †↔ IMC-Komplexbehandlung des Erwachsenen, 553 bis 828 Aufwandspunkte	99.B8.4B †↔ IMC-Komplexbehandlung im Kindesalter, 1471 bis 1764 Aufwandspunkte
99.B8.16 †↔ IMC-Komplexbehandlung des Erwachsenen, 829 bis 1104 Aufwandspunkte	99.B8.4C †↔ IMC-Komplexbehandlung im Kindesalter, 1765 bis 2058 Aufwandspunkte
99.B8.17 †↔ IMC-Komplexbehandlung des Erwachsenen, 1105 bis 1380 Aufwandspunkte	99.B8.4D †↔ IMC-Komplexbehandlung im Kindesalter, 2059 bis 2352 Aufwandspunkte
99.B8.18 †↔ IMC-Komplexbehandlung des Erwachsenen, 1381 bis 1656 Aufwandspunkte	99.B8.4E †↔ IMC-Komplexbehandlung im Kindesalter, 2353 bis 2646 Aufwandspunkte
99.B8.1A †↔ IMC-Komplexbehandlung des Erwachsenen, 1657 bis 1932 Aufwandspunkte	99.B8.4F †↔ IMC-Komplexbehandlung im Kindesalter, 2647 bis 2940 Aufwandspunkte
99.B8.1B †↔ IMC-Komplexbehandlung des Erwachsenen, 1933 bis 2208 Aufwandspunkte	99.B8.4G †↔ IMC-Komplexbehandlung im Kindesalter, 2941 bis 3430 Aufwandspunkte
99.B8.1C †↔ IMC-Komplexbehandlung des Erwachsenen, 2209 bis 2484 Aufwandspunkte	99.B8.4H †↔ IMC-Komplexbehandlung im Kindesalter, 3431 bis 3920 Aufwandspunkte
	99.B8.4I †↔ IMC-Komplexbehandlung im Kindesalter, 3921 bis 4410 Aufwandspunkte
	99.B8.4J †↔ IMC-Komplexbehandlung im Kindesalter, 4411 bis 4900 Aufwandspunkte
	99.B8.4K †↔ IMC-Komplexbehandlung im Kindesalter, 4901 bis 5880 Aufwandspunkte
	99.B8.4L †↔ IMC-Komplexbehandlung im Kindesalter, 5881 bis 6860 Aufwandspunkte
	99.B8.4M †↔ IMC-Komplexbehandlung im Kindesalter, 6861 bis 7840 Aufwandspunkte
	99.B8.4N †↔ IMC-Komplexbehandlung im Kindesalter, 7841 bis 9800 Aufwandspunkte
	99.B8.4O †↔ IMC-Komplexbehandlung im Kindesalter, 9801 bis 11760 Aufwandspunkte
	99.B8.4P †↔ IMC-Komplexbehandlung im Kindesalter, 11761 bis 13720 Aufwandspunkte

- 99.B8.4Q †↔ IMC-Komplexbehandlung im Kindesalter, 13721 bis 16660 Aufwandspunkte
- 99.B8.4R †↔ IMC-Komplexbehandlung im Kindesalter, 16661 bis 19600 Aufwandspunkte
- 99.B8.4S †↔ IMC-Komplexbehandlung im Kindesalter, 19601 und mehr Aufwandspunkte
- 99.B8.52 †↔ IMC-Komplexbehandlung im Neugeborenenalter, 66 bis 130 Aufwandspunkte
- 99.B8.53 †↔ IMC-Komplexbehandlung im Neugeborenenalter, 131 bis 196 Aufwandspunkte
- 99.B8.54 †↔ IMC-Komplexbehandlung im Neugeborenenalter, 197 bis 392 Aufwandspunkte
- 99.B8.55 †↔ IMC-Komplexbehandlung im Neugeborenenalter, 393 bis 588 Aufwandspunkte
- 99.B8.56 †↔ IMC-Komplexbehandlung im Neugeborenenalter, 589 bis 784 Aufwandspunkte
- 99.B8.57 †↔ IMC-Komplexbehandlung im Neugeborenenalter, 785 bis 980 Aufwandspunkte
- 99.B8.58 †↔ IMC-Komplexbehandlung im Neugeborenenalter, 981 bis 1176 Aufwandspunkte
- 99.B8.5A †↔ IMC-Komplexbehandlung im Neugeborenenalter, 1177 bis 1470 Aufwandspunkte
- 99.B8.5B †↔ IMC-Komplexbehandlung im Neugeborenenalter, 1471 bis 1764 Aufwandspunkte
- 99.B8.5C †↔ IMC-Komplexbehandlung im Neugeborenenalter, 1765 bis 2058 Aufwandspunkte
- 99.B8.5D †↔ IMC-Komplexbehandlung im Neugeborenenalter, 2059 bis 2352 Aufwandspunkte
- 99.B8.5E †↔ IMC-Komplexbehandlung im Neugeborenenalter, 2353 bis 2646 Aufwandspunkte
- 99.B8.5F †↔ IMC-Komplexbehandlung im Neugeborenenalter, 2647 bis 2940 Aufwandspunkte
- 99.B8.5G †↔ IMC-Komplexbehandlung im Neugeborenenalter, 2941 bis 3430 Aufwandspunkte
- 99.B8.5H †↔ IMC-Komplexbehandlung im Neugeborenenalter, 3431 bis 3920 Aufwandspunkte
- 99.B8.5I †↔ IMC-Komplexbehandlung im Neugeborenenalter, 3921 bis 4410 Aufwandspunkte
- 99.B8.5J †↔ IMC-Komplexbehandlung im Neugeborenenalter, 4411 bis 4900 Aufwandspunkte
- 99.B8.5K †↔ IMC-Komplexbehandlung im Neugeborenenalter, 4901 bis 5880 Aufwandspunkte
- 99.B8.5L †↔ IMC-Komplexbehandlung im Neugeborenenalter, 5881 bis 6860 Aufwandspunkte
- 99.B8.5M †↔ IMC-Komplexbehandlung im Neugeborenenalter, 6861 bis 7840 Aufwandspunkte
- 99.B8.5N †↔ IMC-Komplexbehandlung im Neugeborenenalter, 7841 bis 9800 Aufwandspunkte
- 99.B8.5O †↔ IMC-Komplexbehandlung im Neugeborenenalter, 9801 bis 11760 Aufwandspunkte
- 99.B8.5P †↔ IMC-Komplexbehandlung im Neugeborenenalter, 11761 bis 13720 Aufwandspunkte
- 99.B8.5Q †↔ IMC-Komplexbehandlung im Neugeborenenalter, 13721 bis 16660 Aufwandspunkte
- 99.B8.5R †↔ IMC-Komplexbehandlung im Neugeborenenalter, 16661 bis 19600 Aufwandspunkte
- 99.B8.5S †↔ IMC-Komplexbehandlung im Neugeborenenalter, 19601 und mehr Aufwandspunkte
- 99.BA.13 †↔ Neurologische Komplexbehandlung des akuten Hirnschlags in Stroke Center [SC], mindestens 24 Stunden bis 48 Stunden
- 99.BA.14 †↔ Neurologische Komplexbehandlung des akuten Hirnschlags in Stroke Center [SC], von mehr als 48 Stunden bis 72 Stunden
- 99.BA.16 †↔ Neurologische Komplexbehandlung des akuten Hirnschlags in Stroke Center [SC], von mehr als 72 Stunden bis 96 Stunden
- 99.BA.17 †↔ Neurologische Komplexbehandlung des akuten Hirnschlags in Stroke Center [SC], von mehr als 96 Stunden
- 99.BA.23 †↔ Neurologische Komplexbehandlung des akuten Hirnschlags in einer Stroke Unit [SU], mindestens 24 Stunden bis 48 Stunden
- 99.BA.24 †↔ Neurologische Komplexbehandlung des akuten Hirnschlags in einer Stroke Unit [SU], von mehr als 48 Stunden bis 72 Stunden
- 99.BA.26 †↔ Neurologische Komplexbehandlung des akuten Hirnschlags in einer Stroke Unit [SU], von mehr als 72 Stunden bis 96 Stunden
- 99.BA.27 †↔ Neurologische Komplexbehandlung des akuten Hirnschlags in einer Stroke Unit [SU], von mehr als 96 Stunden
- 99.BA.31 †↔ Komplexbehandlung des akuten Hirnschlags im neurologischen Telekonsildienst, mindestens 24 Stunden bis 72 Stunden
- 99.BA.32 †↔ Komplexbehandlung des akuten Hirnschlags im neurologischen Telekonsildienst, von mehr als 72 Stunden
- 99.BC.12 †↔ Komplementärmedizinische Komplexbehandlung ab 10 bis 25 Therapieeinheiten pro stationärem Fall
- 99.BC.13 †↔ Komplementärmedizinische Komplexbehandlung ab 26 bis 49 Therapieeinheiten pro stationärem Fall
- 99.BC.14 †↔ Komplementärmedizinische Komplexbehandlung ab 50 Therapieeinheiten pro stationärem Fall
- 99.BD.1E †↔ Integrierte Komplexbehandlung bei schwerer Essstörung, mindestens 28 bis 41 Behandlungstage
- 99.BD.1F †↔ Integrierte Komplexbehandlung bei schwerer Essstörung, mindestens 42 bis 55 Behandlungstage
- 99.BD.1G †↔ Integrierte Komplexbehandlung bei schwerer Essstörung, mindestens 56 bis 69 Behandlungstage
- 99.BD.1H †↔ Integrierte Komplexbehandlung bei schwerer Essstörung, mindestens 70 bis 83 Behandlungstage
- 99.BD.1I †↔ Integrierte Komplexbehandlung bei schwerer Essstörung, mindestens 84 bis 97 Behandlungstage
- 99.BD.1K †↔ Integrierte Komplexbehandlung bei schwerer Essstörung, mindestens 98 bis 125 Behandlungstage
- 99.BD.1L †↔ Integrierte Komplexbehandlung bei schwerer Essstörung, mindestens 126 bis 153 Behandlungstage
- 99.BD.1M †↔ Integrierte Komplexbehandlung bei schwerer Essstörung, mindestens 154 bis 181 Behandlungstage
- 99.BD.1N †↔ Integrierte Komplexbehandlung bei schwerer Essstörung, mindestens 182 bis 209 Behandlungstage
- 99.BD.1O †↔ Integrierte Komplexbehandlung bei schwerer Essstörung, mindestens 210 bis 237 Behandlungstage
- 99.BD.1P †↔ Integrierte Komplexbehandlung bei schwerer Essstörung, mindestens 238 und mehr Behandlungstage
- 99.C2.18 †↔ Pflege-Komplexbehandlung bei Erwachsenen, 31 bis 35 Aufwandspunkte
- 99.C2.1A †↔ Pflege-Komplexbehandlung bei Erwachsenen, 36 bis 40 Aufwandspunkte
- 99.C2.1B †↔ Pflege-Komplexbehandlung bei Erwachsenen, 41 bis 45 Aufwandspunkte
- 99.C2.1C †↔ Pflege-Komplexbehandlung bei Erwachsenen, 46 bis 50 Aufwandspunkte
- 99.C2.1D †↔ Pflege-Komplexbehandlung bei Erwachsenen, 51 bis 55 Aufwandspunkte
- 99.C2.1E †↔ Pflege-Komplexbehandlung bei Erwachsenen, 56 bis 60 Aufwandspunkte
- 99.C2.1F †↔ Pflege-Komplexbehandlung bei Erwachsenen, 61 bis 65 Aufwandspunkte
- 99.C2.1G †↔ Pflege-Komplexbehandlung bei Erwachsenen, 66 bis 70 Aufwandspunkte
- 99.C2.1H †↔ Pflege-Komplexbehandlung bei Erwachsenen, 71 bis 80 Aufwandspunkte
- 99.C2.1I †↔ Pflege-Komplexbehandlung bei Erwachsenen, 81 bis 90 Aufwandspunkte

99.C2.1J †↔	Pflege-Komplexbehandlung bei Erwachsenen, 91 bis 100 Aufwandspunkte	99.C3.1A †↔	Pflege-Komplexbehandlung bei Kindern und Jugendlichen, 36 bis 40 Aufwandspunkte
99.C2.1K †↔	Pflege-Komplexbehandlung bei Erwachsenen, 101 bis 125 Aufwandspunkte	99.C3.1B †↔	Pflege-Komplexbehandlung bei Kindern und Jugendlichen, 41 bis 45 Aufwandspunkte
99.C2.1L †↔	Pflege-Komplexbehandlung bei Erwachsenen, 126 bis 150 Aufwandspunkte	99.C3.1C †↔	Pflege-Komplexbehandlung bei Kindern und Jugendlichen, 46 bis 50 Aufwandspunkte
99.C2.1M †↔	Pflege-Komplexbehandlung bei Erwachsenen, 151 bis 175 Aufwandspunkte	99.C3.1D †↔	Pflege-Komplexbehandlung bei Kindern und Jugendlichen, 51 bis 55 Aufwandspunkte
99.C2.1N †↔	Pflege-Komplexbehandlung bei Erwachsenen, 176 bis 200 Aufwandspunkte	99.C3.1E †↔	Pflege-Komplexbehandlung bei Kindern und Jugendlichen, 56 bis 60 Aufwandspunkte
99.C2.1O †↔	Pflege-Komplexbehandlung bei Erwachsenen, 201 bis 225 Aufwandspunkte	99.C3.1F †↔	Pflege-Komplexbehandlung bei Kindern und Jugendlichen, 61 bis 65 Aufwandspunkte
99.C2.1P †↔	Pflege-Komplexbehandlung bei Erwachsenen, 226 bis 250 Aufwandspunkte	99.C3.1G †↔	Pflege-Komplexbehandlung bei Kindern und Jugendlichen, 66 bis 70 Aufwandspunkte
99.C2.1Q †↔	Pflege-Komplexbehandlung bei Erwachsenen, 251 bis 275 Aufwandspunkte	99.C3.1H †↔	Pflege-Komplexbehandlung bei Kindern und Jugendlichen, 71 bis 80 Aufwandspunkte
99.C2.1R †↔	Pflege-Komplexbehandlung bei Erwachsenen, 276 bis 300 Aufwandspunkte	99.C3.1I †↔	Pflege-Komplexbehandlung bei Kindern und Jugendlichen, 81 bis 90 Aufwandspunkte
99.C2.1S †↔	Pflege-Komplexbehandlung bei Erwachsenen, 301 bis 350 Aufwandspunkte	99.C3.1J †↔	Pflege-Komplexbehandlung bei Kindern und Jugendlichen, 91 bis 100 Aufwandspunkte
99.C2.1T †↔	Pflege-Komplexbehandlung bei Erwachsenen, 351 bis 400 Aufwandspunkte	99.C3.1K †↔	Pflege-Komplexbehandlung bei Kindern und Jugendlichen, 101 bis 125 Aufwandspunkte
99.C2.1U †↔	Pflege-Komplexbehandlung bei Erwachsenen, 401 bis 450 Aufwandspunkte	99.C3.1L †↔	Pflege-Komplexbehandlung bei Kindern und Jugendlichen, 126 bis 150 Aufwandspunkte
99.C2.1V †↔	Pflege-Komplexbehandlung bei Erwachsenen, 451 bis 500 Aufwandspunkte	99.C3.1M †↔	Pflege-Komplexbehandlung bei Kindern und Jugendlichen, 151 bis 175 Aufwandspunkte
99.C2.1W †↔	Pflege-Komplexbehandlung bei Erwachsenen, 501 bis 600 Aufwandspunkte	99.C3.1N †↔	Pflege-Komplexbehandlung bei Kindern und Jugendlichen, 176 bis 200 Aufwandspunkte
99.C2.1Y †↔	Pflege-Komplexbehandlung bei Erwachsenen, 601 bis 700 Aufwandspunkte	99.C3.1O †↔	Pflege-Komplexbehandlung bei Kindern und Jugendlichen, 201 bis 225 Aufwandspunkte
99.C2.21 †↔	Pflege-Komplexbehandlung bei Erwachsenen, 701 bis 800 Aufwandspunkte	99.C3.1P †↔	Pflege-Komplexbehandlung bei Kindern und Jugendlichen, 226 bis 250 Aufwandspunkte
99.C2.22 †↔	Pflege-Komplexbehandlung bei Erwachsenen, 801 bis 900 Aufwandspunkte	99.C3.1Q †↔	Pflege-Komplexbehandlung bei Kindern und Jugendlichen, 251 bis 275 Aufwandspunkte
99.C2.23 †↔	Pflege-Komplexbehandlung bei Erwachsenen, 901 bis 1000 Aufwandspunkte	99.C3.1R †↔	Pflege-Komplexbehandlung bei Kindern und Jugendlichen, 276 bis 300 Aufwandspunkte
99.C2.24 †↔	Pflege-Komplexbehandlung bei Erwachsenen, 1001 bis 1100 Aufwandspunkte	99.C3.1S †↔	Pflege-Komplexbehandlung bei Kindern und Jugendlichen, 301 bis 350 Aufwandspunkte
99.C2.25 †↔	Pflege-Komplexbehandlung bei Erwachsenen, 1101 bis 1200 Aufwandspunkte	99.C3.1T †↔	Pflege-Komplexbehandlung bei Kindern und Jugendlichen, 351 bis 400 Aufwandspunkte
99.C2.26 †↔	Pflege-Komplexbehandlung bei Erwachsenen, 1201 bis 1300 Aufwandspunkte	99.C3.1U †↔	Pflege-Komplexbehandlung bei Kindern und Jugendlichen, 401 bis 450 Aufwandspunkte
99.C2.27 †↔	Pflege-Komplexbehandlung bei Erwachsenen, 1301 bis 1400 Aufwandspunkte	99.C3.1V †↔	Pflege-Komplexbehandlung bei Kindern und Jugendlichen, 451 bis 500 Aufwandspunkte
99.C2.28 †↔	Pflege-Komplexbehandlung bei Erwachsenen, 1401 bis 1500 Aufwandspunkte	99.C3.1W †↔	Pflege-Komplexbehandlung bei Kindern und Jugendlichen, 501 bis 600 Aufwandspunkte
99.C2.2A †↔	Pflege-Komplexbehandlung bei Erwachsenen, 1501 bis 1600 Aufwandspunkte	99.C3.1Y †↔	Pflege-Komplexbehandlung bei Kindern und Jugendlichen, 601 bis 700 Aufwandspunkte
99.C2.2B †↔	Pflege-Komplexbehandlung bei Erwachsenen, 1601 bis 1700 Aufwandspunkte	99.C3.21 †↔	Pflege-Komplexbehandlung bei Kindern und Jugendlichen, 701 bis 800 Aufwandspunkte
99.C2.2C †↔	Pflege-Komplexbehandlung bei Erwachsenen, 1701 bis 1800 Aufwandspunkte	99.C3.22 †↔	Pflege-Komplexbehandlung bei Kindern und Jugendlichen, 801 bis 900 Aufwandspunkte
99.C2.2D †↔	Pflege-Komplexbehandlung bei Erwachsenen, 1801 bis 1900 Aufwandspunkte	99.C3.23 †↔	Pflege-Komplexbehandlung bei Kindern und Jugendlichen, 901 bis 1000 Aufwandspunkte
99.C2.2E †↔	Pflege-Komplexbehandlung bei Erwachsenen, 1901 bis 2000 Aufwandspunkte	99.C3.24 †↔	Pflege-Komplexbehandlung bei Kindern und Jugendlichen, 1001 bis 1100 Aufwandspunkte
99.C2.2F †↔	Pflege-Komplexbehandlung bei Erwachsenen, 2001 bis 2100 Aufwandspunkte	99.C3.25 †↔	Pflege-Komplexbehandlung bei Kindern und Jugendlichen, 1101 bis 1200 Aufwandspunkte
99.C2.2G †↔	Pflege-Komplexbehandlung bei Erwachsenen, 2101 bis 2200 Aufwandspunkte	99.C3.26 †↔	Pflege-Komplexbehandlung bei Kindern und Jugendlichen, 1201 bis 1300 Aufwandspunkte
99.C2.2H †↔	Pflege-Komplexbehandlung bei Erwachsenen, 2201 bis 2300 Aufwandspunkte	99.C3.27 †↔	Pflege-Komplexbehandlung bei Kindern und Jugendlichen, 1301 bis 1400 Aufwandspunkte
99.C2.2I †↔	Pflege-Komplexbehandlung bei Erwachsenen, 2301 bis 2400 Aufwandspunkte	99.C3.28 †↔	Pflege-Komplexbehandlung bei Kindern und Jugendlichen, 1401 bis 1500 Aufwandspunkte
99.C2.2J †↔	Pflege-Komplexbehandlung bei Erwachsenen, 2401 bis 2500 Aufwandspunkte	99.C3.2A †↔	Pflege-Komplexbehandlung bei Kindern und Jugendlichen, 1501 bis 1600 Aufwandspunkte
99.C2.2K †↔	Pflege-Komplexbehandlung bei Erwachsenen, 2501 und mehr Aufwandspunkte	99.C3.2B †↔	Pflege-Komplexbehandlung bei Kindern und Jugendlichen, 1601 bis 1700 Aufwandspunkte
99.C3.18 †↔	Pflege-Komplexbehandlung bei Kindern und Jugendlichen, 31 bis 35 Aufwandspunkte	99.C3.2C †↔	Pflege-Komplexbehandlung bei Kindern und Jugendlichen, 1701 bis 1800 Aufwandspunkte

99.C3.2D †↔	Pflege-Komplexbehandlung bei Kindern und Jugendlichen, 1801 bis 1900 Aufwandspunkte	99.C4.23 †↔	Pflege-Komplexbehandlung bei Kleinkindern, 901 bis 1000 Aufwandspunkte
99.C3.2E †↔	Pflege-Komplexbehandlung bei Kindern und Jugendlichen, 1901 bis 2000 Aufwandspunkte	99.C4.24 †↔	Pflege-Komplexbehandlung bei Kleinkindern, 1001 bis 1100 Aufwandspunkte
99.C3.2F †↔	Pflege-Komplexbehandlung bei Kindern und Jugendlichen, 2001 bis 2100 Aufwandspunkte	99.C4.25 †↔	Pflege-Komplexbehandlung bei Kleinkindern, 1101 bis 1200 Aufwandspunkte
99.C3.2G †↔	Pflege-Komplexbehandlung bei Kindern und Jugendlichen, 2101 bis 2200 Aufwandspunkte	99.C4.26 †↔	Pflege-Komplexbehandlung bei Kleinkindern, 1201 bis 1300 Aufwandspunkte
99.C3.2H †↔	Pflege-Komplexbehandlung bei Kindern und Jugendlichen, 2201 bis 2300 Aufwandspunkte	99.C4.27 †↔	Pflege-Komplexbehandlung bei Kleinkindern, 1301 bis 1400 Aufwandspunkte
99.C3.2I †↔	Pflege-Komplexbehandlung bei Kindern und Jugendlichen, 2301 bis 2400 Aufwandspunkte	99.C4.28 †↔	Pflege-Komplexbehandlung bei Kleinkindern, 1401 bis 1500 Aufwandspunkte
99.C3.2J †↔	Pflege-Komplexbehandlung bei Kindern und Jugendlichen, 2401 bis 2500 Aufwandspunkte	99.C4.2A †↔	Pflege-Komplexbehandlung bei Kleinkindern, 1501 bis 1600 Aufwandspunkte
99.C3.2K †↔	Pflege-Komplexbehandlung bei Kindern und Jugendlichen, 2501 und mehr Aufwandspunkte	99.C4.2B †↔	Pflege-Komplexbehandlung bei Kleinkindern, 1601 bis 1700 Aufwandspunkte
99.C4.18 †↔	Pflege-Komplexbehandlung bei Kleinkindern, 31 bis 35 Aufwandspunkte	99.C4.2C †↔	Pflege-Komplexbehandlung bei Kleinkindern, 1701 bis 1800 Aufwandspunkte
99.C4.1A †↔	Pflege-Komplexbehandlung bei Kleinkindern, 36 bis 40 Aufwandspunkte	99.C4.2D †↔	Pflege-Komplexbehandlung bei Kleinkindern, 1801 bis 1900 Aufwandspunkte
99.C4.1B †↔	Pflege-Komplexbehandlung bei Kleinkindern, 41 bis 45 Aufwandspunkte	99.C4.2E †↔	Pflege-Komplexbehandlung bei Kleinkindern, 1901 bis 2000 Aufwandspunkte
99.C4.1C †↔	Pflege-Komplexbehandlung bei Kleinkindern, 46 bis 50 Aufwandspunkte	99.C4.2F †↔	Pflege-Komplexbehandlung bei Kleinkindern, 2001 bis 2100 Aufwandspunkte
99.C4.1D †↔	Pflege-Komplexbehandlung bei Kleinkindern, 51 bis 55 Aufwandspunkte	99.C4.2G †↔	Pflege-Komplexbehandlung bei Kleinkindern, 2101 bis 2200 Aufwandspunkte
99.C4.1E †↔	Pflege-Komplexbehandlung bei Kleinkindern, 56 bis 60 Aufwandspunkte	99.C4.2H †↔	Pflege-Komplexbehandlung bei Kleinkindern, 2201 bis 2300 Aufwandspunkte
99.C4.1F †↔	Pflege-Komplexbehandlung bei Kleinkindern, 61 bis 65 Aufwandspunkte	99.C4.2I †↔	Pflege-Komplexbehandlung bei Kleinkindern, 2301 bis 2400 Aufwandspunkte
99.C4.1G †↔	Pflege-Komplexbehandlung bei Kleinkindern, 66 bis 70 Aufwandspunkte	99.C4.2J †↔	Pflege-Komplexbehandlung bei Kleinkindern, 2401 bis 2500 Aufwandspunkte
99.C4.1H †↔	Pflege-Komplexbehandlung bei Kleinkindern, 71 bis 80 Aufwandspunkte	99.C4.2K †↔	Pflege-Komplexbehandlung bei Kleinkindern, 2501 und mehr Aufwandspunkte
99.C4.1I †↔	Pflege-Komplexbehandlung bei Kleinkindern, 81 bis 90 Aufwandspunkte	99.C5.18 †↔	Pflege-Komplexbehandlung bei Frühgeborenen, Neugeborenen und Säuglingen, 31 bis 35 Aufwandspunkte
99.C4.1J †↔	Pflege-Komplexbehandlung bei Kleinkindern, 91 bis 100 Aufwandspunkte	99.C5.1A †↔	Pflege-Komplexbehandlung bei Frühgeborenen, Neugeborenen und Säuglingen, 36 bis 40 Aufwandspunkte
99.C4.1K †↔	Pflege-Komplexbehandlung bei Kleinkindern, 101 bis 125 Aufwandspunkte	99.C5.1B †↔	Pflege-Komplexbehandlung bei Frühgeborenen, Neugeborenen und Säuglingen, 41 bis 45 Aufwandspunkte
99.C4.1L †↔	Pflege-Komplexbehandlung bei Kleinkindern, 126 bis 150 Aufwandspunkte	99.C5.1C †↔	Pflege-Komplexbehandlung bei Frühgeborenen, Neugeborenen und Säuglingen, 46 bis 50 Aufwandspunkte
99.C4.1M †↔	Pflege-Komplexbehandlung bei Kleinkindern, 151 bis 175 Aufwandspunkte	99.C5.1D †↔	Pflege-Komplexbehandlung bei Frühgeborenen, Neugeborenen und Säuglingen, 51 bis 55 Aufwandspunkte
99.C4.1N †↔	Pflege-Komplexbehandlung bei Kleinkindern, 176 bis 200 Aufwandspunkte	99.C5.1E †↔	Pflege-Komplexbehandlung bei Frühgeborenen, Neugeborenen und Säuglingen, 56 bis 60 Aufwandspunkte
99.C4.1O †↔	Pflege-Komplexbehandlung bei Kleinkindern, 201 bis 225 Aufwandspunkte	99.C5.1F †↔	Pflege-Komplexbehandlung bei Frühgeborenen, Neugeborenen und Säuglingen, 61 bis 65 Aufwandspunkte
99.C4.1P †↔	Pflege-Komplexbehandlung bei Kleinkindern, 226 bis 250 Aufwandspunkte	99.C5.1G †↔	Pflege-Komplexbehandlung bei Frühgeborenen, Neugeborenen und Säuglingen, 66 bis 70 Aufwandspunkte
99.C4.1Q †↔	Pflege-Komplexbehandlung bei Kleinkindern, 251 bis 275 Aufwandspunkte	99.C5.1H †↔	Pflege-Komplexbehandlung bei Frühgeborenen, Neugeborenen und Säuglingen, 71 bis 80 Aufwandspunkte
99.C4.1R †↔	Pflege-Komplexbehandlung bei Kleinkindern, 276 bis 300 Aufwandspunkte	99.C5.1I †↔	Pflege-Komplexbehandlung bei Frühgeborenen, Neugeborenen und Säuglingen, 81 bis 90 Aufwandspunkte
99.C4.1S †↔	Pflege-Komplexbehandlung bei Kleinkindern, 301 bis 350 Aufwandspunkte	99.C5.1J †↔	Pflege-Komplexbehandlung bei Frühgeborenen, Neugeborenen und Säuglingen, 91 bis 100 Aufwandspunkte
99.C4.1T †↔	Pflege-Komplexbehandlung bei Kleinkindern, 351 bis 400 Aufwandspunkte	99.C5.1K †↔	Pflege-Komplexbehandlung bei Frühgeborenen, Neugeborenen und Säuglingen, 101 bis 125 Aufwandspunkte
99.C4.1U †↔	Pflege-Komplexbehandlung bei Kleinkindern, 401 bis 450 Aufwandspunkte		
99.C4.1V †↔	Pflege-Komplexbehandlung bei Kleinkindern, 451 bis 500 Aufwandspunkte		
99.C4.1W †↔	Pflege-Komplexbehandlung bei Kleinkindern, 501 bis 600 Aufwandspunkte		
99.C4.1Y †↔	Pflege-Komplexbehandlung bei Kleinkindern, 601 bis 700 Aufwandspunkte		
99.C4.21 †↔	Pflege-Komplexbehandlung bei Kleinkindern, 701 bis 800 Aufwandspunkte		
99.C4.22 †↔	Pflege-Komplexbehandlung bei Kleinkindern, 801 bis 900 Aufwandspunkte		

99.C5.1L ‡↔	Pflege-Komplexbehandlung bei Frühgeborenen, Neugeborenen und Säuglingen, 126 bis 150 Aufwandspunkte	99.C5.22 ‡↔	Pflege-Komplexbehandlung bei Frühgeborenen, Neugeborenen und Säuglingen, 801 bis 900 Aufwandspunkte
99.C5.1M ‡↔	Pflege-Komplexbehandlung bei Frühgeborenen, Neugeborenen und Säuglingen, 151 bis 175 Aufwandspunkte	99.C5.23 ‡↔	Pflege-Komplexbehandlung bei Frühgeborenen, Neugeborenen und Säuglingen, 901 bis 1000 Aufwandspunkte
99.C5.1N ‡↔	Pflege-Komplexbehandlung bei Frühgeborenen, Neugeborenen und Säuglingen, 176 bis 200 Aufwandspunkte	99.C5.24 ‡↔	Pflege-Komplexbehandlung bei Frühgeborenen, Neugeborenen und Säuglingen, 1001 bis 1100 Aufwandspunkte
99.C5.1O ‡↔	Pflege-Komplexbehandlung bei Frühgeborenen, Neugeborenen und Säuglingen, 201 bis 225 Aufwandspunkte	99.C5.25 ‡↔	Pflege-Komplexbehandlung bei Frühgeborenen, Neugeborenen und Säuglingen, 1101 bis 1200 Aufwandspunkte
99.C5.1P ‡↔	Pflege-Komplexbehandlung bei Frühgeborenen, Neugeborenen und Säuglingen, 226 bis 250 Aufwandspunkte	99.C5.26 ‡↔	Pflege-Komplexbehandlung bei Frühgeborenen, Neugeborenen und Säuglingen, 1201 bis 1300 Aufwandspunkte
99.C5.1Q ‡↔	Pflege-Komplexbehandlung bei Frühgeborenen, Neugeborenen und Säuglingen, 251 bis 275 Aufwandspunkte	99.C5.27 ‡↔	Pflege-Komplexbehandlung bei Frühgeborenen, Neugeborenen und Säuglingen, 1301 bis 1400 Aufwandspunkte
99.C5.1R ‡↔	Pflege-Komplexbehandlung bei Frühgeborenen, Neugeborenen und Säuglingen, 276 bis 300 Aufwandspunkte	99.C5.28 ‡↔	Pflege-Komplexbehandlung bei Frühgeborenen, Neugeborenen und Säuglingen, 1401 bis 1500 Aufwandspunkte
99.C5.1S ‡↔	Pflege-Komplexbehandlung bei Frühgeborenen, Neugeborenen und Säuglingen, 301 bis 350 Aufwandspunkte	99.C5.2A ‡↔	Pflege-Komplexbehandlung bei Frühgeborenen, Neugeborenen und Säuglingen, 1501 bis 1600 Aufwandspunkte
99.C5.1T ‡↔	Pflege-Komplexbehandlung bei Frühgeborenen, Neugeborenen und Säuglingen, 351 bis 400 Aufwandspunkte	99.C5.2B ‡↔	Pflege-Komplexbehandlung bei Frühgeborenen, Neugeborenen und Säuglingen, 1601 bis 1700 Aufwandspunkte
99.C5.1U ‡↔	Pflege-Komplexbehandlung bei Frühgeborenen, Neugeborenen und Säuglingen, 401 bis 450 Aufwandspunkte	99.C5.2C ‡↔	Pflege-Komplexbehandlung bei Frühgeborenen, Neugeborenen und Säuglingen, 1701 bis 1800 Aufwandspunkte
99.C5.1V ‡↔	Pflege-Komplexbehandlung bei Frühgeborenen, Neugeborenen und Säuglingen, 451 bis 500 Aufwandspunkte	99.C5.2D ‡↔	Pflege-Komplexbehandlung bei Frühgeborenen, Neugeborenen und Säuglingen, 1801 bis 1900 Aufwandspunkte
99.C5.1W ‡↔	Pflege-Komplexbehandlung bei Frühgeborenen, Neugeborenen und Säuglingen, 501 bis 600 Aufwandspunkte	99.C5.2E ‡↔	Pflege-Komplexbehandlung bei Frühgeborenen, Neugeborenen und Säuglingen, 1901 bis 2000 Aufwandspunkte
99.C5.1Y ‡↔	Pflege-Komplexbehandlung bei Frühgeborenen, Neugeborenen und Säuglingen, 601 bis 700 Aufwandspunkte	99.C5.2F ‡↔	Pflege-Komplexbehandlung bei Frühgeborenen, Neugeborenen und Säuglingen, 2001 bis 2100 Aufwandspunkte
99.C5.21 ‡↔	Pflege-Komplexbehandlung bei Frühgeborenen, Neugeborenen und Säuglingen, 701 bis 800 Aufwandspunkte	99.C5.2G ‡↔	Pflege-Komplexbehandlung bei Frühgeborenen, Neugeborenen und Säuglingen, 2101 und mehr Aufwandspunkte

ADRG B63**Demenz und andere chronische Störungen der Hirnfunktion**

Hauptdiagnose in Tabelle B63-1

DRG B63A**Demenz und andere chronische Störungen der Hirnfunktion mit äusserst schweren CC oder neurologische Komplexdiagnostik**

PCCL > 3 oder Prozedur in Tabelle B63-2

DRG B63B**Demenz und andere chronische Störungen der Hirnfunktion****Diagnose B63-1**

E51.2	Wernicke-Enzephalopathie	F06.8	Sonstige näher bezeichnete organische psychische Störungen aufgrund einer Schädigung oder Funktionsstörung des Gehirns oder einer körperlichen Krankheit
F01.0	Vaskuläre Demenz mit akutem Beginn	F06.9	Nicht näher bezeichnete organische psychische Störung aufgrund einer Schädigung oder Funktionsstörung des Gehirns oder einer körperlichen Krankheit
F01.1	Multiinfarkt-Demenz	F07.0	Organische Persönlichkeitsstörung
F01.2	Subkortikale vaskuläre Demenz	F07.1	Postenzephalitisches Syndrom
F01.3	Gemischte kortikale und subkortikale vaskuläre Demenz		
F01.8	Sonstige vaskuläre Demenz		
F04	Organisches amnestisches Syndrom, nicht durch Alkohol oder andere psychotrope Substanzen bedingt		

F07.8	Sonstige organische Persönlichkeits- und Verhaltensstörungen aufgrund einer Krankheit, Schädigung oder Funktionsstörung des Gehirns	G93.88 G98	Sonstige näher bezeichnete Krankheiten des Gehirns Sonstige Krankheiten des Nervensystems, anderenorts nicht klassifiziert
G30.0	Alzheimer-Krankheit mit frühem Beginn {F00.0}	I67.2	Zerebrale Atherosklerose
G30.1	Alzheimer-Krankheit mit spätem Beginn {F00.1}	I67.4	Hypertensive Enzephalopathie
G30.8	Sonstige Alzheimer-Krankheit {F00.2}	I67.80	Vasospasmen bei Subarachnoidalblutung
G30.9	Alzheimer-Krankheit, nicht näher bezeichnet {F00.9}	I67.88	Sonstige näher bezeichnete zerebrovaskuläre Krankheiten
G31.0	Umschriebene Hirnatrophie		
G93.80	Apallisches Syndrom	R54	Senilität

Prozedur B63-2

99.A6.11 ‡↔	Neurologische Komplexdiagnostik, mit neurometabolischer Labordiagnostik und/oder infektiologischer/autoimmunitzündlicher Labordiagnostik	99.A6.13 ‡↔	Neurologische Komplexdiagnostik, mit neurometabolischer Labordiagnostik und/oder infektiologischer/autoimmunitzündlicher Labordiagnostik und genetischer Diagnostik
99.A6.12 ‡↔	Neurologische Komplexdiagnostik, mit genetischer Diagnostik	99.A7 ‡↔	Komplexdiagnostik des akuten Hirnschlags in Stroke Unit oder Stroke Center, bis maximal 24 Stunden

ADRG B64

Delirium

Hauptdiagnose in Tabelle B64-1

DRG B64A

Delirium mit schweren CC

PCCL > 2

DRG B64B

Delirium

Diagnose B64-1

F05.0	Delir ohne Demenz	F06.5	Organische dissoziative Störung
F05.1	Delir bei Demenz	F06.6	Organische emotional labile [asthenische] Störung
F05.8	Sonstige Formen des Delirs	F06.7	Leichte kognitive Störung
F05.9	Delir, nicht näher bezeichnet	F07.9	Nicht näher bezeichnete organische Persönlichkeits- und Verhaltensstörung aufgrund einer Krankheit, Schädigung oder Funktionsstörung des Gehirns
F06.0	Organische Halluzinose		
F06.1	Organische katatone Störung	R40.0	Somnolenz
F06.2	Organische wahnhaftige [schizophreniforme] Störung	R40.1	Sopor
F06.3	Organische affektive Störungen		
F06.4	Organische Angststörung		

ADRG B66

Neubildungen des Nervensystems oder Stupor und Koma, nicht traumatisch bedingt

Hauptdiagnose in Tabelle B66-1

DRG B66A

Neubildungen des Nervensystems oder Stupor und Koma nicht traumatisch bedingt mit äusserst schweren CC oder bestimmte Prozedur oder aufwendige Konstellationen bei BNB, oder Alter < 16 Jahre mit Para-/Tetraplegie mehr als ein Belegungstag

PCCL > 3 oder Aufwendige Konstellationen bei BNB oder Prozedur in Tabelle B66-3 oder (Alter < 16 Jahre) und (Diagnose in Tabelle B66-2 und Verweildauer > 1 Tag)

DRG B66B

Neubildungen des Nervensystems oder Stupor und Koma nicht traumatisch bedingt, Alter < 16 Jahre

Alter < 16 Jahre

DRG B66C**Neubildungen des Nervensystems oder Stupor und Koma nicht traumatisch bedingt, Alter > 15 Jahre****Diagnose B66-1**

C41.01	Bösartige Neubildung des Knochens und des Gelenkknorpels: Kraniofazial	D35.3	Gutartige Neubildung: Ductus craniopharyngealis
C69.6	Bösartige Neubildung: Orbita	D35.4	Gutartige Neubildung: Epiphyse [Glandula pinealis] [Zirbeldrüse]
C70.0	Bösartige Neubildung: Hirnhäute	D35.5	Gutartige Neubildung: Glomus caroticum
C70.1	Bösartige Neubildung: Rückenmarkshäute	D35.6	Gutartige Neubildung: Glomus aorticum und sonstige Paraganglien
C70.9	Bösartige Neubildung: Meningen, nicht näher bezeichnet	D36.1	Gutartige Neubildung: Periphere Nerven und autonomes Nervensystem
C71.0	Bösartige Neubildung: Zerebrum, ausgenommen Hirnlappen und Ventrikel	D42.0	Neubildung unsicheren oder unbekanntem Verhaltens: Hirnhäute
C71.1	Bösartige Neubildung: Frontallappen	D42.1	Neubildung unsicheren oder unbekanntem Verhaltens: Rückenmarkshäute
C71.2	Bösartige Neubildung: Temporallappen	D43.0	Neubildung unsicheren oder unbekanntem Verhaltens: Gehirn, supratentoriell
C71.3	Bösartige Neubildung: Parietallappen	D43.1	Neubildung unsicheren oder unbekanntem Verhaltens: Gehirn, infratentoriell
C71.4	Bösartige Neubildung: Okzipitallappen	D43.3	Neubildung unsicheren oder unbekanntem Verhaltens: Hirnnerven
C71.5	Bösartige Neubildung: Hirnventrikel	D43.4	Neubildung unsicheren oder unbekanntem Verhaltens: Rückenmark
C71.6	Bösartige Neubildung: Zerebellum	D43.7	Neubildung unsicheren oder unbekanntem Verhaltens: Sonstige Teile des Zentralnervensystems
C71.7	Bösartige Neubildung: Hirnstamm	D44.3	Neubildung unsicheren oder unbekanntem Verhaltens: Hypophyse
C71.8	Bösartige Neubildung: Gehirn, mehrere Teilbereiche überlappend	D44.4	Neubildung unsicheren oder unbekanntem Verhaltens: Ductus craniopharyngealis
C72.0	Bösartige Neubildung: Rückenmark	D44.5	Neubildung unsicheren oder unbekanntem Verhaltens: Epiphyse [Glandula pinealis] [Zirbeldrüse]
C72.1	Bösartige Neubildung: Cauda equina	D44.6	Neubildung unsicheren oder unbekanntem Verhaltens: Glomus caroticum
C72.2	Bösartige Neubildung: Nn. olfactorii [I. Hirnnerv]	D44.7	Neubildung unsicheren oder unbekanntem Verhaltens: Glomus aorticum und sonstige Paraganglien
C72.3	Bösartige Neubildung: N. opticus [II. Hirnnerv]	E03.5	Myxödemkoma
C72.4	Bösartige Neubildung: N. vestibulocochlearis [VIII. Hirnnerv]	G93.5	Compressio cerebri
C72.5	Bösartige Neubildung: Sonstige und nicht näher bezeichnete Hirnnerven	G93.6	Hirnödem
C72.8	Bösartige Neubildung: Gehirn und andere Teile des Zentralnervensystems, mehrere Teilbereiche überlappend	P91.0	Zerebrale Ischämie beim Neugeborenen
C75.1	Bösartige Neubildung: Hypophyse	P91.1	Erworbene periventrikuläre Zysten beim Neugeborenen
C75.2	Bösartige Neubildung: Ductus craniopharyngealis	P91.2	Zerebrale Leukomalazie beim Neugeborenen
C75.3	Bösartige Neubildung: Epiphyse [Glandula pinealis] [Zirbeldrüse]	P91.4	Zerebraler Depressionszustand des Neugeborenen
C75.4	Bösartige Neubildung: Glomus caroticum	P91.5	Koma beim Neugeborenen
C75.5	Bösartige Neubildung: Glomus aorticum und sonstige Paraganglien	P91.6	Hypoxisch-ischämische Enzephalopathie beim Neugeborenen [HIE]
C79.3	Sekundäre bösartige Neubildung des Gehirns und der Hirnhäute	P91.80	Locked-in-Syndrom und apallisches Syndrom beim Neugeborenen
C79.4	Sekundäre bösartige Neubildung sonstiger und nicht näher bezeichneter Teile des Nervensystems	P91.88	Sonstige näher bezeichnete zerebrale Störungen beim Neugeborenen
D18.02	Hämangiom: Intrakraniell		
D32.0	Gutartige Neubildung: Hirnhäute		
D32.1	Gutartige Neubildung: Rückenmarkshäute		
D33.0	Gutartige Neubildung: Gehirn, supratentoriell		
D33.1	Gutartige Neubildung: Gehirn, infratentoriell		
D33.3	Gutartige Neubildung: Hirnnerven		
D33.4	Gutartige Neubildung: Rückenmark		
D33.7	Gutartige Neubildung: Sonstige näher bezeichnete Teile des Zentralnervensystems		
D35.2	Gutartige Neubildung: Hypophyse		

Diagnose B66-2

G04.1	Humane T-Zell-lymphotrope Virus-assoziierte Myelopathie	G82.03	Schlaffe Paraparese und Paraplegie: Chronische inkomplette Querschnittlähmung
G82.00	Schlaffe Paraparese und Paraplegie: Akute komplette Querschnittlähmung nichttraumatischer Genese	G82.10	Spastische Paraparese und Paraplegie: Akute komplette Querschnittlähmung nichttraumatischer Genese
G82.01	Schlaffe Paraparese und Paraplegie: Akute inkomplette Querschnittlähmung nichttraumatischer Genese	G82.11	Spastische Paraparese und Paraplegie: Akute inkomplette Querschnittlähmung nichttraumatischer Genese
G82.02	Schlaffe Paraparese und Paraplegie: Chronische komplette Querschnittlähmung	G82.12	Spastische Paraparese und Paraplegie: Chronische komplette Querschnittlähmung

G82.13	Spastische Paraparese und Paraplegie: Chronische unvollständige Querschnittslähmung	G82.42	Spastische Tetraparese und Tetraplegie: Chronische vollständige Querschnittslähmung
G82.20	Paraparese und Paraplegie, nicht näher bezeichnet: Akute vollständige Querschnittslähmung nichttraumatischer Genese	G82.43	Spastische Tetraparese und Tetraplegie: Chronische unvollständige Querschnittslähmung
G82.21	Paraparese und Paraplegie, nicht näher bezeichnet: Akute unvollständige Querschnittslähmung nichttraumatischer Genese	G82.50	Tetraparese und Tetraplegie, nicht näher bezeichnet: Akute vollständige Querschnittslähmung nichttraumatischer Genese
G82.22	Paraparese und Paraplegie, nicht näher bezeichnet: Chronische vollständige Querschnittslähmung	G82.51	Tetraparese und Tetraplegie, nicht näher bezeichnet: Akute unvollständige Querschnittslähmung nichttraumatischer Genese
G82.23	Paraparese und Paraplegie, nicht näher bezeichnet: Chronische unvollständige Querschnittslähmung	G82.52	Tetraparese und Tetraplegie, nicht näher bezeichnet: Chronische vollständige Querschnittslähmung
G82.30	Schlaffe Tetraparese und Tetraplegie: Akute vollständige Querschnittslähmung nichttraumatischer Genese	G82.53	Tetraparese und Tetraplegie, nicht näher bezeichnet: Chronische unvollständige Querschnittslähmung
G82.31	Schlaffe Tetraparese und Tetraplegie: Akute unvollständige Querschnittslähmung nichttraumatischer Genese	G83.5	Locked-in-Syndrom
G82.32	Schlaffe Tetraparese und Tetraplegie: Chronische vollständige Querschnittslähmung	G93.80	Apallisches Syndrom
G82.33	Schlaffe Tetraparese und Tetraplegie: Chronische unvollständige Querschnittslähmung	P11.50	Geburtsverletzung der Wirbelsäule und des Rückenmarkes: Mit akuter Querschnittslähmung
G82.40	Spastische Tetraparese und Tetraplegie: Akute vollständige Querschnittslähmung nichttraumatischer Genese	P11.51	Geburtsverletzung der Wirbelsäule und des Rückenmarkes: Mit chronischer Querschnittslähmung
G82.41	Spastische Tetraparese und Tetraplegie: Akute unvollständige Querschnittslähmung nichttraumatischer Genese	P91.80	Locked-in-Syndrom und apallisches Syndrom beim Neugeborenen
		S34.18	Sonstige Verletzung des lumbalen Rückenmarkes
		S34.38	Sonstige und nicht näher bezeichnete Verletzungen der Cauda equina

Prozedur B66-3

93.8B.12 †↔ Basisleistung «Spezialisierte Palliative Care», mindestens 7 bis 13 Behandlungstage

93.8B.13 †↔ Basisleistung «Spezialisierte Palliative Care», mindestens 14 bis 20 Behandlungstage

93.8B.14 †↔ Basisleistung «Spezialisierte Palliative Care», mindestens 21 bis 27 Behandlungstage

93.8B.15 †↔ Basisleistung «Spezialisierte Palliative Care», 28 und mehr Behandlungstage

ADRG B67

Morbus Parkinson oder KBH bei extrapyramidal-motorischen Krankheiten ab 7 Behandlungstage

Hauptdiagnose in Tabelle B67-1 oder Prozedur in Tabelle B67-7

DRG B67A

Morbus Parkinson mit schwerster Beeinträchtigung oder Ersteinstellung Levodopa-Arzneimittelpumpe

(Hauptdiagnose in Tabelle B67-2 oder PCCL > 3 oder Hauptdiagnose in Tabelle B67-3 und Nebendiagnose in Tabelle B67-4 und Nebendiagnose in Tabelle B67-5 oder mindestens eine Prozedur in Tabelle B67-8 oder Prozedur in Tabelle B67-9 und Hauptdiagnose in Tabelle B67-6) und (Hauptdiagnose in Tabelle B67-2 oder Prozedur in Tabelle B67-10)

DRG B67B

Morbus Parkinson mit äusserst schweren CC oder bestimmten Diagnosen oder Einstellung neurologischer Stimulationsparameter bei mässig bis schwerster Beeinträchtigung oder KBH bei extrapyr.-motor. Krankheiten ab 7 Behandlungstage oder Ersteinstellung mit Apomorphin-Arzneimittelpumpe

Hauptdiagnose in Tabelle B67-2 oder PCCL > 3 oder Hauptdiagnose in Tabelle B67-3 und Nebendiagnose in Tabelle B67-4 und Nebendiagnose in Tabelle B67-5 oder mindestens eine Prozedur in Tabelle B67-8 oder Prozedur in Tabelle B67-9 und Hauptdiagnose in Tabelle B67-6

DRG B67C

Morbus Parkinson

Diagnose B67-1

G20.00 Primäres Parkinson-Syndrom mit fehlender oder geringer Beeinträchtigung: Ohne Wirkungsfluktuation

G20.01 Primäres Parkinson-Syndrom mit fehlender oder geringer Beeinträchtigung: Mit Wirkungsfluktuation

G20.10 Primäres Parkinson-Syndrom mit mässiger bis schwerer Beeinträchtigung: Ohne Wirkungsfluktuation

G20.11 Primäres Parkinson-Syndrom mit mässiger bis schwerer Beeinträchtigung: Mit Wirkungsfluktuation

G20.20	Primäres Parkinson-Syndrom mit schwerster Beeinträchtigung: Ohne Wirkungsfluktuation	G21.2	Parkinson-Syndrom durch sonstige exogene Agenzien
G20.21	Primäres Parkinson-Syndrom mit schwerster Beeinträchtigung: Mit Wirkungsfluktuation	G21.3	Postenzephalitisches Parkinson-Syndrom
G20.90	Primäres Parkinson-Syndrom, nicht näher bezeichnet: Ohne Wirkungsfluktuation	G21.4	Vaskuläres Parkinson-Syndrom
G20.91	Primäres Parkinson-Syndrom, nicht näher bezeichnet: Mit Wirkungsfluktuation	G21.8	Sonstiges sekundäres Parkinson-Syndrom
G21.0	Malignes Neuroleptika-Syndrom	G23.0	Hallervorden-Spatz-Syndrom
G21.1	Sonstiges arzneimittelinduziertes Parkinson-Syndrom	G23.1	Progressive supranukleäre Ophthalmoplegie [Steele-Richardson-Olszewski-Syndrom]
		G23.8	Sonstige näher bezeichnete degenerative Krankheiten der Basalganglien

Prozedur B67-10

99.2B.12 ‡↔ Ersteinstellung der Behandlung von Morbus Parkinson im fortgeschrittenen Stadium mit einer Arzneimittelpumpe mit Levodopa/Carbidopa

Diagnose B67-2

G20.20	Primäres Parkinson-Syndrom mit schwerster Beeinträchtigung: Ohne Wirkungsfluktuation	G20.21	Primäres Parkinson-Syndrom mit schwerster Beeinträchtigung: Mit Wirkungsfluktuation
--------	--------------------------------------------------------------------------------------	--------	-------------------------------------------------------------------------------------

Diagnose B67-3

G20.00	Primäres Parkinson-Syndrom mit fehlender oder geringer Beeinträchtigung: Ohne Wirkungsfluktuation	G20.11	Primäres Parkinson-Syndrom mit mäßiger bis schwerer Beeinträchtigung: Mit Wirkungsfluktuation
G20.01	Primäres Parkinson-Syndrom mit fehlender oder geringer Beeinträchtigung: Mit Wirkungsfluktuation	G20.90	Primäres Parkinson-Syndrom, nicht näher bezeichnet: Ohne Wirkungsfluktuation
G20.10	Primäres Parkinson-Syndrom mit mäßiger bis schwerer Beeinträchtigung: Ohne Wirkungsfluktuation	G20.91	Primäres Parkinson-Syndrom, nicht näher bezeichnet: Mit Wirkungsfluktuation

Diagnose B67-4

F02.3 Demenz bei primärem Parkinson-Syndrom {G20.-}

Diagnose B67-5

F06.0	Organische Halluzinose	F06.2	Organische wahnhaftige [schizophreniforme] Störung
-------	------------------------	-------	----------------------------------------------------

Diagnose B67-6

G20.10	Primäres Parkinson-Syndrom mit mäßiger bis schwerer Beeinträchtigung: Ohne Wirkungsfluktuation	G20.20	Primäres Parkinson-Syndrom mit schwerster Beeinträchtigung: Ohne Wirkungsfluktuation
G20.11	Primäres Parkinson-Syndrom mit mäßiger bis schwerer Beeinträchtigung: Mit Wirkungsfluktuation	G20.21	Primäres Parkinson-Syndrom mit schwerster Beeinträchtigung: Mit Wirkungsfluktuation

Prozedur B67-7

99.B4.14 ‡↔	Multimodale Komplexbehandlung bei extrapyramidal-motorischen Krankheiten, mindestens 7 bis 13 Behandlungstage	99.B4.16 ‡↔	Multimodale Komplexbehandlung bei extrapyramidal-motorischen Krankheiten, 21 und mehr Behandlungstage
99.B4.15 ‡↔	Multimodale Komplexbehandlung bei extrapyramidal-motorischen Krankheiten, mindestens 14 bis 20 Behandlungstage		

Prozedur B67-8

- 99.2B.11 †↔ Ersteinstellung der Behandlung von Morbus Parkinson im fortgeschrittenen Stadium mit einer Arzneimittelpumpe mit Apomorphin
- 99.2B.12 †↔ Ersteinstellung der Behandlung von Morbus Parkinson im fortgeschrittenen Stadium mit einer Arzneimittelpumpe mit Levodopa/Carbidopa
- 99.B4.14 †↔ Multimodale Komplexbehandlung bei extrapyramidal-motorischen Krankheiten, mindestens 7 bis 13 Behandlungstage
- 99.B4.15 †↔ Multimodale Komplexbehandlung bei extrapyramidal-motorischen Krankheiten, mindestens 14 bis 20 Behandlungstage
- 99.B4.16 †↔ Multimodale Komplexbehandlung bei extrapyramidal-motorischen Krankheiten, 21 und mehr Behandlungstage

Prozedur B67-9

- 89.1A.11 †↔ Neurologische Einstellung von Stimulationsparametern, mehr als 5 Tage

ADRG B68**Multiple Sklerose und zerebellare Ataxie**

Hauptdiagnose in Tabelle B68-1

DRG B68A**Multiple Sklerose und zerebellare Ataxie mit komplexer Diagnose oder äusserst schwere CC oder neurologische Komplexdiagnostik oder mehrzeitig bestimmte Prozedur oder Para-/Tetraplegie**

PCCL > 3 oder Hauptdiagnose in Tabelle B68-2 oder Prozedur in Tabelle B68-4 oder mindestens zwei Behandlungen, die mindestens einen Tag auseinander liegen in [mindestens zwei Prozeduren in Tabelle B68-5] oder Diagnose in Tabelle B68-3

DRG B68B**Multiple Sklerose und zerebellare Ataxie****Diagnose B68-1**

- | | | | |
|--------|-------------------------------------------------------------------------------------------------------------------|--------|-----------------------------------------------------------------------------------------------------------|
| G11.0 | Angeborene nichtprogressive Ataxie | G35.31 | Multiple Sklerose mit sekundär-chronischem Verlauf: Mit Angabe einer akuten Exazerbation oder Progression |
| G11.1 | Früh beginnende zerebellare Ataxie | G36.0 | Neuromyelitis optica [Devic-Krankheit] |
| G11.2 | Spät beginnende zerebellare Ataxie | G36.1 | Akute und subakute hämorrhagische Leukoenzephalitis [Hurst] |
| G11.3 | Zerebellare Ataxie mit defektem DNA-Reparatursystem | G36.8 | Sonstige näher bezeichnete akute disseminierte Demyelinisation |
| G11.4 | Hereditäre spastische Paraplegie | G37.0 | Diffuse Hirnsklerose |
| G11.8 | Sonstige hereditäre Ataxien | G37.1 | Zentrale Demyelinisation des Corpus callosum |
| G35.0 | Erstmanifestation einer multiplen Sklerose | G37.2 | Zentrale pontine Myelinolyse |
| G35.10 | Multiple Sklerose mit vorherrschend schubförmigem Verlauf: Ohne Angabe einer akuten Exazerbation oder Progression | G37.3 | Myelitis transversa acuta bei demyelinisierender Krankheit des Zentralnervensystems |
| G35.11 | Multiple Sklerose mit vorherrschend schubförmigem Verlauf: Mit Angabe einer akuten Exazerbation oder Progression | G37.4 | Subakute nekrotisierende Myelitis [Foix-Alajouanine-Syndrom] |
| G35.20 | Multiple Sklerose mit primär-chronischem Verlauf: Ohne Angabe einer akuten Exazerbation oder Progression | G37.5 | Konzentrische Sklerose [Baló-Krankheit] |
| G35.21 | Multiple Sklerose mit primär-chronischem Verlauf: Mit Angabe einer akuten Exazerbation oder Progression | G37.8 | Sonstige näher bezeichnete demyelinisierende Krankheiten des Zentralnervensystems |
| G35.30 | Multiple Sklerose mit sekundär-chronischem Verlauf: Ohne Angabe einer akuten Exazerbation oder Progression | | |

Diagnose B68-2

- | | | | |
|-------|-----------------------------------------------------|-------|-------------------------------------------------------------------------------------|
| G11.0 | Angeborene nichtprogressive Ataxie | G37.1 | Zentrale Demyelinisation des Corpus callosum |
| G11.1 | Früh beginnende zerebellare Ataxie | G37.2 | Zentrale pontine Myelinolyse |
| G11.2 | Spät beginnende zerebellare Ataxie | G37.3 | Myelitis transversa acuta bei demyelinisierender Krankheit des Zentralnervensystems |
| G11.3 | Zerebellare Ataxie mit defektem DNA-Reparatursystem | G37.4 | Subakute nekrotisierende Myelitis [Foix-Alajouanine-Syndrom] |
| G11.4 | Hereditäre spastische Paraplegie | G37.5 | Konzentrische Sklerose [Baló-Krankheit] |
| G11.8 | Sonstige hereditäre Ataxien | | |
| G37.0 | Diffuse Hirnsklerose | | |

G37.8 Sonstige näher bezeichnete demyelinisierende Krankheiten des Zentralnervensystems

Diagnose B68-3

G04.1	Humane T-Zell-lymphotrope Virus-assoziierte Myelopathie	G82.32	Schlaffe Tetraparese und Tetraplegie: Chronische komplette Querschnittlähmung
G82.00	Schlaffe Paraparese und Paraplegie: Akute komplette Querschnittlähmung nichttraumatischer Genese	G82.33	Schlaffe Tetraparese und Tetraplegie: Chronische inkomplette Querschnittlähmung
G82.01	Schlaffe Paraparese und Paraplegie: Akute inkomplette Querschnittlähmung nichttraumatischer Genese	G82.40	Spastische Tetraparese und Tetraplegie: Akute komplette Querschnittlähmung nichttraumatischer Genese
G82.02	Schlaffe Paraparese und Paraplegie: Chronische komplette Querschnittlähmung	G82.41	Spastische Tetraparese und Tetraplegie: Akute inkomplette Querschnittlähmung nichttraumatischer Genese
G82.03	Schlaffe Paraparese und Paraplegie: Chronische inkomplette Querschnittlähmung	G82.42	Spastische Tetraparese und Tetraplegie: Chronische komplette Querschnittlähmung
G82.10	Spastische Paraparese und Paraplegie: Akute komplette Querschnittlähmung nichttraumatischer Genese	G82.43	Spastische Tetraparese und Tetraplegie: Chronische inkomplette Querschnittlähmung
G82.11	Spastische Paraparese und Paraplegie: Akute inkomplette Querschnittlähmung nichttraumatischer Genese	G82.50	Tetraparese und Tetraplegie, nicht näher bezeichnet: Akute komplette Querschnittlähmung nichttraumatischer Genese
G82.12	Spastische Paraparese und Paraplegie: Chronische komplette Querschnittlähmung	G82.51	Tetraparese und Tetraplegie, nicht näher bezeichnet: Akute inkomplette Querschnittlähmung nichttraumatischer Genese
G82.13	Spastische Paraparese und Paraplegie: Chronische inkomplette Querschnittlähmung	G82.52	Tetraparese und Tetraplegie, nicht näher bezeichnet: Chronische komplette Querschnittlähmung
G82.20	Paraparese und Paraplegie, nicht näher bezeichnet: Akute komplette Querschnittlähmung nichttraumatischer Genese	G82.53	Tetraparese und Tetraplegie, nicht näher bezeichnet: Chronische inkomplette Querschnittlähmung
G82.21	Paraparese und Paraplegie, nicht näher bezeichnet: Akute inkomplette Querschnittlähmung nichttraumatischer Genese	G83.5	Locked-in-Syndrom
G82.22	Paraparese und Paraplegie, nicht näher bezeichnet: Chronische komplette Querschnittlähmung	G93.80	Apallisches Syndrom
G82.23	Paraparese und Paraplegie, nicht näher bezeichnet: Chronische inkomplette Querschnittlähmung	P11.50	Geburtsverletzung der Wirbelsäule und des Rückenmarkes: Mit akuter Querschnittlähmung
G82.30	Schlaffe Tetraparese und Tetraplegie: Akute komplette Querschnittlähmung nichttraumatischer Genese	P11.51	Geburtsverletzung der Wirbelsäule und des Rückenmarkes: Mit chronischer Querschnittlähmung
G82.31	Schlaffe Tetraparese und Tetraplegie: Akute inkomplette Querschnittlähmung nichttraumatischer Genese	P91.80	Locked-in-Syndrom und apallisches Syndrom beim Neugeborenen
		S34.18	Sonstige Verletzung des lumbalen Rückenmarkes
		S34.38	Sonstige und nicht näher bezeichnete Verletzungen der Cauda equina

Prozedur B68-4

99.A6.11 †↔	Neurologische Komplexdiagnostik, mit neurometabolischer Labordiagnostik und/oder infektiologischer/autoimmuntzündlicher Labordiagnostik	99.A6.13 †↔	Neurologische Komplexdiagnostik, mit neurometabolischer Labordiagnostik und/oder infektiologischer/autoimmuntzündlicher Labordiagnostik und genetischer Diagnostik
99.A6.12 †↔	Neurologische Komplexdiagnostik, mit genetischer Diagnostik	99.A7 †↔	Komplexdiagnostik des akuten Hirnschlags in Stroke Unit oder Stroke Center, bis maximal 24 Stunden

Prozedur B68-5

99.71.12 †↔ Therapeutische Plasmapherese, Plasmaaustausch mit NaCl und Kolloiden (z. B. Albumin)

ADRG B69

Transitorische ischämische Attacke (TIA) und extrakranielle Gefäßverschlüsse

Hauptdiagnose in Tabelle B69-1

DRG B69A**Transitorische ischämische Attacke (TIA) und extrakranielle Gefäßverschlüsse mit neurologischer Komplexbehandlung des akuten Schlaganfalls > 72 Stunden oder neurologische Komplexbehandlung mit äusserst schweren CC**

Prozedur in Tabelle B69-2 oder PCCL > 3 und mindestens eine Prozedur in Tabelle B69-3

DRG B69B**Transitorische ischämische Attacke (TIA) und extrakranielle Gefäßverschlüsse mit anderer neurologischer Komplexbehandlung des akuten Schlaganfalls oder neurologische Komplexdiagnostik oder äusserst schwere CC**

Prozedur in Tabelle B69-4 oder mindestens eine Prozedur in Tabelle B69-5 oder PCCL > 3

DRG B69C**Transitorische ischämische Attacke (TIA) und extrakranielle Gefäßverschlüsse****Diagnose B69-1**

G45.02	Arteria-vertebralis-Syndrom mit Basilaris-Symptomatik: Komplette Rückbildung innerhalb von 1 bis 24 Stunden	G45.43	Transiente globale Amnesie [amnestische Episode]: Komplette Rückbildung innerhalb von weniger als 1 Stunde
G45.03	Arteria-vertebralis-Syndrom mit Basilaris-Symptomatik: Komplette Rückbildung innerhalb von weniger als 1 Stunde	G45.49	Transiente globale Amnesie [amnestische Episode]: Verlauf der Rückbildung nicht näher bezeichnet
G45.09	Arteria-vertebralis-Syndrom mit Basilaris-Symptomatik: Verlauf der Rückbildung nicht näher bezeichnet	G45.82	Sonstige zerebrale transitorische Ischämie und verwandte Syndrome: Komplette Rückbildung innerhalb von 1 bis 24 Stunden
G45.12	Arteria-carotis-interna-Syndrom (halbseitig): Komplette Rückbildung innerhalb von 1 bis 24 Stunden	G45.83	Sonstige zerebrale transitorische Ischämie und verwandte Syndrome: Komplette Rückbildung innerhalb von weniger als 1 Stunde
G45.13	Arteria-carotis-interna-Syndrom (halbseitig): Komplette Rückbildung innerhalb von weniger als 1 Stunde	G45.89	Sonstige zerebrale transitorische Ischämie und verwandte Syndrome: Verlauf der Rückbildung nicht näher bezeichnet
G45.19	Arteria-carotis-interna-Syndrom (halbseitig): Verlauf der Rückbildung nicht näher bezeichnet	G45.92	Zerebrale transitorische Ischämie, nicht näher bezeichnet: Komplette Rückbildung innerhalb von 1 bis 24 Stunden
G45.22	Multiple und bilaterale Syndrome der extrazerebralen hirnversorgenden Arterien: Komplette Rückbildung innerhalb von 1 bis 24 Stunden	G45.93	Zerebrale transitorische Ischämie, nicht näher bezeichnet: Komplette Rückbildung innerhalb von weniger als 1 Stunde
G45.23	Multiple und bilaterale Syndrome der extrazerebralen hirnversorgenden Arterien: Komplette Rückbildung innerhalb von weniger als 1 Stunde	G45.99	Zerebrale transitorische Ischämie, nicht näher bezeichnet: Verlauf der Rückbildung nicht näher bezeichnet
G45.29	Multiple und bilaterale Syndrome der extrazerebralen hirnversorgenden Arterien: Verlauf der Rückbildung nicht näher bezeichnet	I65.0	Verschluss und Stenose der A. vertebralis
G45.32	Amaurosis fugax: Komplette Rückbildung innerhalb von 1 bis 24 Stunden	I65.1	Verschluss und Stenose der A. basilaris
G45.33	Amaurosis fugax: Komplette Rückbildung innerhalb von weniger als 1 Stunde	I65.2	Verschluss und Stenose der A. carotis
G45.39	Amaurosis fugax: Verlauf der Rückbildung nicht näher bezeichnet	I65.3	Verschluss und Stenose mehrerer und beidseitiger präzerebraler Arterien
G45.42	Transiente globale Amnesie [amnestische Episode]: Komplette Rückbildung innerhalb von 1 bis 24 Stunden	I65.8	Verschluss und Stenose sonstiger präzerebraler Arterien
		I65.9	Verschluss und Stenose einer nicht näher bezeichneten präzerebralen Arterie
		I66.3	Verschluss und Stenose der Aa. cerebelli

Prozedur B69-2

99.BA.16 †↔	Neurologische Komplexbehandlung des akuten Hirnschlags in Stroke Center [SC], von mehr als 72 Stunden bis 96 Stunden	99.BA.17 †↔	Neurologische Komplexbehandlung des akuten Hirnschlags in Stroke Center [SC], von mehr als 96 Stunden
-------------	----------------------------------------------------------------------------------------------------------------------	-------------	-------------------------------------------------------------------------------------------------------

Prozedur B69-3

- | | |
|--------------------------------------------------------------------------------------------------------------------------------------|--------------------------------------------------------------------------------------------------------------------------------------|
| 99.BA.13 ‡↔ Neurologische Komplexbehandlung des akuten Hirnschlags in Stroke Center [SC], mindestens 24 Stunden bis 48 Stunden | 99.BA.26 ‡↔ Neurologische Komplexbehandlung des akuten Hirnschlags in einer Stroke Unit [SU], von mehr als 72 Stunden bis 96 Stunden |
| 99.BA.14 ‡↔ Neurologische Komplexbehandlung des akuten Hirnschlags in Stroke Center [SC], von mehr als 48 Stunden bis 72 Stunden | 99.BA.27 ‡↔ Neurologische Komplexbehandlung des akuten Hirnschlags in einer Stroke Unit [SU], von mehr als 96 Stunden |
| 99.BA.23 ‡↔ Neurologische Komplexbehandlung des akuten Hirnschlags in einer Stroke Unit [SU], mindestens 24 Stunden bis 48 Stunden | 99.BA.31 ‡↔ Komplexbehandlung des akuten Hirnschlags im neurologischen Telekonsildienst, mindestens 24 Stunden bis 72 Stunden |
| 99.BA.24 ‡↔ Neurologische Komplexbehandlung des akuten Hirnschlags in einer Stroke Unit [SU], von mehr als 48 Stunden bis 72 Stunden | 99.BA.32 ‡↔ Komplexbehandlung des akuten Hirnschlags im neurologischen Telekonsildienst, von mehr als 72 Stunden |

Prozedur B69-4

- | | |
|--------------------------------------------------------------------------------------------------------------------------------|----------------------------------------------------------------------------------------------------------------------------------|
| 99.BA.13 ‡↔ Neurologische Komplexbehandlung des akuten Hirnschlags in Stroke Center [SC], mindestens 24 Stunden bis 48 Stunden | 99.BA.14 ‡↔ Neurologische Komplexbehandlung des akuten Hirnschlags in Stroke Center [SC], von mehr als 48 Stunden bis 72 Stunden |
|--------------------------------------------------------------------------------------------------------------------------------|----------------------------------------------------------------------------------------------------------------------------------|

Prozedur B69-5

- | | |
|--------------------------------------------------------------------------------------------------------------------------------------|-------------------------------------------------------------------------------------------------------------------------------|
| 99.A7 ‡↔ Komplexdiagnostik des akuten Hirnschlags in Stroke Unit oder Stroke Center, bis maximal 24 Stunden | 99.BA.27 ‡↔ Neurologische Komplexbehandlung des akuten Hirnschlags in einer Stroke Unit [SU], von mehr als 96 Stunden |
| 99.BA.23 ‡↔ Neurologische Komplexbehandlung des akuten Hirnschlags in einer Stroke Unit [SU], mindestens 24 Stunden bis 48 Stunden | 99.BA.31 ‡↔ Komplexbehandlung des akuten Hirnschlags im neurologischen Telekonsildienst, mindestens 24 Stunden bis 72 Stunden |
| 99.BA.24 ‡↔ Neurologische Komplexbehandlung des akuten Hirnschlags in einer Stroke Unit [SU], von mehr als 48 Stunden bis 72 Stunden | 99.BA.32 ‡↔ Komplexbehandlung des akuten Hirnschlags im neurologischen Telekonsildienst, von mehr als 72 Stunden |
| 99.BA.26 ‡↔ Neurologische Komplexbehandlung des akuten Hirnschlags in einer Stroke Unit [SU], von mehr als 72 Stunden bis 96 Stunden | |

ADRG B70**Apoplexie**

Hauptdiagnose in Tabelle B70-1

DRG B70A**Apoplexie mit neurologischer Komplexbehandlung des akuten Schlaganfalls > 72 Std., mit komplizierender Diagnose oder schwere motorische Funktionsstörung oder äussert schwere CC oder Para-/Tetraplegie, mehr als ein Belegungstag**

(Verweildauer > 1 Tag) und (mindestens eine Prozedur in Tabelle B70-6 oder Alter < 16 Jahre) und (mindestens eine Prozedur in Tabelle B70-7 oder PCCL > 3 oder Nebendiagnose in Tabelle B70-2 und Nebendiagnose in Tabelle B70-3 oder Diagnose in Tabelle B70-4 oder Alter < 16 Jahre) und (Diagnose in Tabelle B70-5 oder Nebendiagnose in Tabelle B70-2 oder PCCL > 3 oder Diagnose in Tabelle B70-4)

DRG B70B**Apoplexie mit neurologischer Komplexbehandlung des akuten Schlaganfalls > 72 Std. oder neurologische Komplexdiagnostik oder Alter < 16 Jahre, oder mit komplizierender Diagnose oder Thrombolyse oder schwere motorische Funktionsstörung oder mit anderer neurologische Komplexbehandlung > 72 Std. oder äussert schwere CC, mehr als ein Belegungstag**

(Verweildauer > 1 Tag) und (mindestens eine Prozedur in Tabelle B70-6 oder Alter < 16 Jahre) und (mindestens eine Prozedur in Tabelle B70-7 oder PCCL > 3 oder Nebendiagnose in Tabelle B70-2 und Nebendiagnose in Tabelle B70-3 oder Diagnose in Tabelle B70-4 oder Alter < 16 Jahre) oder (Verweildauer > 1 Tag) und (mindestens eine Prozedur in Tabelle B70-6 oder Alter < 16 Jahre) und (Diagnose in Tabelle B70-5 oder Prozedur in Tabelle B70-8 oder Nebendiagnose in Tabelle B70-2) oder (Verweildauer > 1 Tag) und (mindestens eine Prozedur in Tabelle B70-9 oder PCCL > 3) und (Prozedur in Tabelle B70-10 oder PCCL > 3)

DRG B70C

Apoplexie mit neurologischer Komplexbehandlung des akuten Schlaganfalls < 73 Std., Alter > 15 Jahre, oder mit anderer neurologische Komplexbehandlung < 73 Std oder neurologischer Komplexdiagnostik, mehr als ein Belegungstag

(Verweildauer > 1 Tag) und (mindestens eine Prozedur in Tabelle B70-6 oder Alter < 16 Jahre) oder (Verweildauer > 1 Tag) und (mindestens eine Prozedur in Tabelle B70-9 oder PCCL > 3)

DRG B70D

Apoplexie mit anderer neurologischer Komplexbehandlung des akuten Schlaganfalls < 73 Std., oder mit komplizierender Diagnose oder Thrombolyse oder schwere motorische Funktionsstörung oder Kontaktisolation ab 7 Behandlungstage, Alter > 15 Jahre, mehr als ein Belegungstag

(Verweildauer > 1 Tag) und (Diagnose in Tabelle B70-5 oder Prozedur in Tabelle B70-8 oder Nebendiagnose in Tabelle B70-2 oder Prozedur in Tabelle B70-11)

DRG B70E

Apoplexie mit Alter > 15 Jahre, mehr als ein Belegungstag

Verweildauer > 1 Tag

DRG B70F

Apoplexie, mehr als ein Belegungstag, verstorben < 5 Tage nach Aufnahme mit neurologischer Komplexbehandlung des akuten Schlaganfalls oder anderer neurologischer Komplexbehandlung

(Verweildauer > 1 Tag) und (Verweildauer < 5 Tage und Entlassungsgrund ist gleich Verstorben (07)) und (mindestens eine Prozedur in Tabelle B70-6 oder mindestens eine Prozedur in Tabelle B70-12)

DRG B70G

Apoplexie, mehr als ein Belegungstag, verstorben < 5 Tage nach Aufnahme

(Verweildauer > 1 Tag) und (Verweildauer < 5 Tage und Entlassungsgrund ist gleich Verstorben (07))

DRG B70H

Apoplexie mit neurologischer Komplexbehandlung des akuten Schlaganfalls > 23 Std. bis < 48 Std. oder Thrombolyse oder intensivmedizinische Komplexbehandlung > 65/59 Aufwandspunkte, ein Belegungstag

Prozedur in Tabelle B70-13 oder Prozedur in Tabelle B70-14 oder mindestens eine Prozedur in Tabelle B70-15

DRG B70I

Apoplexie mit neurologischer Komplexbehandlung des akuten Schlaganfalls < 24 Std., ein Belegungstag

Diagnose B70-1

I60.0	Subarachnoidalblutung, vom Karotissiphon oder der Karotisbifurkation ausgehend	I61.4	Intrazerebrale Blutung in das Kleinhirn
I60.1	Subarachnoidalblutung, von der A. cerebri media ausgehend	I61.5	Intrazerebrale intraventrikuläre Blutung
I60.2	Subarachnoidalblutung, von der A. communicans anterior ausgehend	I61.6	Intrazerebrale Blutung an mehreren Lokalisationen
I60.3	Subarachnoidalblutung, von der A. communicans posterior ausgehend	I61.8	Sonstige intrazerebrale Blutung
I60.4	Subarachnoidalblutung, von der A. basilaris ausgehend	I61.9	Intrazerebrale Blutung, nicht näher bezeichnet
I60.5	Subarachnoidalblutung, von der A. vertebralis ausgehend	I62.00	Nichttraumatische subdurale Blutung: Akut
I60.6	Subarachnoidalblutung, von sonstigen intrakraniellen Arterien ausgehend	I62.01	Nichttraumatische subdurale Blutung: Subakut
I60.7	Subarachnoidalblutung, von nicht näher bezeichneter intrakranieller Arterie ausgehend	I62.02	Nichttraumatische subdurale Blutung: Chronisch
I60.8	Sonstige Subarachnoidalblutung	I62.09	Nichttraumatische subdurale Blutung: Nicht näher bezeichnet
I60.9	Subarachnoidalblutung, nicht näher bezeichnet	I62.1	Nichttraumatische extradurale Blutung
I61.0	Intrazerebrale Blutung in die Großhirnhemisphäre, subkortikal	I62.9	Intrakranielle Blutung (nichttraumatisch), nicht näher bezeichnet
I61.1	Intrazerebrale Blutung in die Großhirnhemisphäre, kortikal	I63.0	Hirnfarkt durch Thrombose präzerebraler Arterien
I61.2	Intrazerebrale Blutung in die Großhirnhemisphäre, nicht näher bezeichnet	I63.1	Hirnfarkt durch Embolie präzerebraler Arterien
I61.3	Intrazerebrale Blutung in den Hirnstamm	I63.2	Hirnfarkt durch nicht näher bezeichneten Verschluss oder Stenose präzerebraler Arterien
		I63.3	Hirnfarkt durch Thrombose zerebraler Arterien
		I63.4	Hirnfarkt durch Embolie zerebraler Arterien
		I63.5	Hirnfarkt durch nicht näher bezeichneten Verschluss oder Stenose zerebraler Arterien
		I63.6	Hirnfarkt durch Thrombose der Hirnvenen, nichteitrig
		I63.8	Sonstiger Hirnfarkt
		I63.9	Hirnfarkt, nicht näher bezeichnet

I64	Schlaganfall, nicht als Blutung oder Infarkt bezeichnet	I67.0	Dissektion zerebraler Arterien
I66.0	Verschluss und Stenose der A. cerebri media	I67.10	Zerebrales Aneurysma (erworben)
I66.1	Verschluss und Stenose der A. cerebri anterior	I67.11	Zerebrale arteriovenöse Fistel (erworben)
I66.2	Verschluss und Stenose der A. cerebri posterior	I72.0	Aneurysma und Dissektion der A. carotis
I66.4	Verschluss und Stenose mehrerer und beidseitiger zerebraler Arterien	I72.5	Aneurysma und Dissektion sonstiger präzerebraler Arterien
I66.8	Verschluss und Stenose sonstiger zerebraler Arterien	I72.6	Aneurysma und Dissektion der A. vertebralis
I66.9	Verschluss und Stenose einer nicht näher bezeichneten zerebralen Arterie		

Prozedur B70-10

99.BA.26 †↔	Neurologische Komplexbehandlung des akuten Hirnschlags in einer Stroke Unit [SU], von mehr als 72 Stunden bis 96 Stunden	99.BA.32 †↔	Komplexbehandlung des akuten Hirnschlags im neurologischen Telekonsildienst, von mehr als 72 Stunden
99.BA.27 †↔	Neurologische Komplexbehandlung des akuten Hirnschlags in einer Stroke Unit [SU], von mehr als 96 Stunden		

Prozedur B70-11

99.84.16 †↔	Kontaktisolierung, mindestens 7 bis 13 Behandlungstage	99.84.1C †↔	Kontaktisolierung, mindestens 42 bis 55 Behandlungstage
99.84.17 †↔	Kontaktisolierung, mindestens 14 bis 20 Behandlungstage	99.84.1D †↔	Kontaktisolierung, mindestens 56 bis 69 Behandlungstage
99.84.1A †↔	Kontaktisolierung, mindestens 21 bis 27 Behandlungstage	99.84.1E †↔	Kontaktisolierung, mindestens 70 bis 83 Behandlungstage
99.84.1B †↔	Kontaktisolierung, mindestens 28 bis 41 Behandlungstage	99.84.1F †↔	Kontaktisolierung, 84 und mehr Behandlungstage

Prozedur B70-12

99.BA.23 †↔	Neurologische Komplexbehandlung des akuten Hirnschlags in einer Stroke Unit [SU], mindestens 24 Stunden bis 48 Stunden	99.BA.27 †↔	Neurologische Komplexbehandlung des akuten Hirnschlags in einer Stroke Unit [SU], von mehr als 96 Stunden
99.BA.24 †↔	Neurologische Komplexbehandlung des akuten Hirnschlags in einer Stroke Unit [SU], von mehr als 48 Stunden bis 72 Stunden	99.BA.31 †↔	Komplexbehandlung des akuten Hirnschlags im neurologischen Telekonsildienst, mindestens 24 Stunden bis 72 Stunden
99.BA.26 †↔	Neurologische Komplexbehandlung des akuten Hirnschlags in einer Stroke Unit [SU], von mehr als 72 Stunden bis 96 Stunden	99.BA.32 †↔	Komplexbehandlung des akuten Hirnschlags im neurologischen Telekonsildienst, von mehr als 72 Stunden

Prozedur B70-13

99.BA.13 †↔	Neurologische Komplexbehandlung des akuten Hirnschlags in Stroke Center [SC], mindestens 24 Stunden bis 48 Stunden	99.BA.31 †↔	Komplexbehandlung des akuten Hirnschlags im neurologischen Telekonsildienst, mindestens 24 Stunden bis 72 Stunden
99.BA.23 †↔	Neurologische Komplexbehandlung des akuten Hirnschlags in einer Stroke Unit [SU], mindestens 24 Stunden bis 48 Stunden		

Prozedur B70-14

99.10.16 †↔	Tägliche Infusion mit thrombolytischer Substanz, bis 2 Behandlungstage
-------------	------------------------------------------------------------------------

Prozedur B70-15

99.B7.11 †↔	Intensivmedizinische Komplexbehandlung, 60 bis 119 Aufwandspunkte	99.B8.11 †↔	IMC-Komplexbehandlung des Erwachsenen, 60 bis 119 Aufwandspunkte
99.B7.42 †↔	Intensivmedizinische Komplexbehandlung im Kindesalter (Basisprozedur), 66 bis 130 Aufwandspunkte	99.B8.42 †↔	IMC-Komplexbehandlung im Kindesalter, 66 bis 130 Aufwandspunkte
99.B7.52 †↔	Intensivmedizinische Komplexbehandlung im Neugeborenenalter (Basisprozedur), 66 bis 130 Aufwandspunkte	99.B8.52 †↔	IMC-Komplexbehandlung im Neugeborenenalter, 66 bis 130 Aufwandspunkte

Diagnose B70-2

U50.40	Schwere motorische Funktionseinschränkung: Barthel-Index: 20-35 Punkte	U50.50	Sehr schwere motorische Funktionseinschränkung: Barthel-Index: 0-15 Punkte
U50.41	Schwere motorische Funktionseinschränkung: Motorischer FIM: 31-42 Punkte	U50.51	Sehr schwere motorische Funktionseinschränkung: Motorischer FIM: 13-30 Punkte

Diagnose B70-3

U52.2	Frührehabilitations-Barthel-Index: -200 bis -76 Punkte	U52.3	Frührehabilitations-Barthel-Index: weniger als -200 Punkte
-------	--------------------------------------------------------	-------	------------------------------------------------------------

Diagnose B70-4

G04.1	Humane T-Zell-lymphotrope Virus-assoziierte Myelopathie	G82.32	Schlaffe Tetraparese und Tetraplegie: Chronische komplette Querschnittlähmung
G82.00	Schlaffe Paraparese und Paraplegie: Akute komplette Querschnittlähmung nichttraumatischer Genese	G82.33	Schlaffe Tetraparese und Tetraplegie: Chronische inkomplette Querschnittlähmung
G82.01	Schlaffe Paraparese und Paraplegie: Akute inkomplette Querschnittlähmung nichttraumatischer Genese	G82.40	Spastische Tetraparese und Tetraplegie: Akute komplette Querschnittlähmung nichttraumatischer Genese
G82.02	Schlaffe Paraparese und Paraplegie: Chronische komplette Querschnittlähmung	G82.41	Spastische Tetraparese und Tetraplegie: Akute inkomplette Querschnittlähmung nichttraumatischer Genese
G82.03	Schlaffe Paraparese und Paraplegie: Chronische inkomplette Querschnittlähmung	G82.42	Spastische Tetraparese und Tetraplegie: Chronische komplette Querschnittlähmung
G82.10	Spastische Paraparese und Paraplegie: Akute komplette Querschnittlähmung nichttraumatischer Genese	G82.43	Spastische Tetraparese und Tetraplegie: Chronische inkomplette Querschnittlähmung
G82.11	Spastische Paraparese und Paraplegie: Akute inkomplette Querschnittlähmung nichttraumatischer Genese	G82.50	Tetraparese und Tetraplegie, nicht näher bezeichnet: Akute komplette Querschnittlähmung nichttraumatischer Genese
G82.12	Spastische Paraparese und Paraplegie: Chronische komplette Querschnittlähmung	G82.51	Tetraparese und Tetraplegie, nicht näher bezeichnet: Akute inkomplette Querschnittlähmung nichttraumatischer Genese
G82.13	Spastische Paraparese und Paraplegie: Chronische inkomplette Querschnittlähmung	G82.52	Tetraparese und Tetraplegie, nicht näher bezeichnet: Chronische komplette Querschnittlähmung
G82.20	Paraparese und Paraplegie, nicht näher bezeichnet: Akute komplette Querschnittlähmung nichttraumatischer Genese	G82.53	Tetraparese und Tetraplegie, nicht näher bezeichnet: Chronische inkomplette Querschnittlähmung
G82.21	Paraparese und Paraplegie, nicht näher bezeichnet: Akute inkomplette Querschnittlähmung nichttraumatischer Genese	G83.5	Locked-in-Syndrom
G82.22	Paraparese und Paraplegie, nicht näher bezeichnet: Chronische komplette Querschnittlähmung	G93.80	Apallisches Syndrom
G82.23	Paraparese und Paraplegie, nicht näher bezeichnet: Chronische inkomplette Querschnittlähmung	P11.50	Geburtsverletzung der Wirbelsäule und des Rückenmarkes: Mit akuter Querschnittlähmung
G82.30	Schlaffe Tetraparese und Tetraplegie: Akute komplette Querschnittlähmung nichttraumatischer Genese	P11.51	Geburtsverletzung der Wirbelsäule und des Rückenmarkes: Mit chronischer Querschnittlähmung
G82.31	Schlaffe Tetraparese und Tetraplegie: Akute inkomplette Querschnittlähmung nichttraumatischer Genese	P91.80	Locked-in-Syndrom und apallisches Syndrom beim Neugeborenen
		S34.18	Sonstige Verletzung des lumbalen Rückenmarkes
		S34.38	Sonstige und nicht näher bezeichnete Verletzungen der Cauda equina

Diagnose B70-5

C79.3	Sekundäre bösartige Neubildung des Gehirns und der Hirnhäute	I60.0	Subarachnoidalblutung, vom Karotissiphon oder der Karotisbifurkation ausgehend
G40.2	Lokalisationsbezogene (fokale) (partielle) symptomatische Epilepsie und epileptische Syndrome mit komplexen fokalen Anfällen	I60.1	Subarachnoidalblutung, von der A. cerebri media ausgehend
G40.3	Generalisierte idiopathische Epilepsie und epileptische Syndrome	I60.2	Subarachnoidalblutung, von der A. communicans anterior ausgehend
G40.4	Sonstige generalisierte Epilepsie und epileptische Syndrome	I60.3	Subarachnoidalblutung, von der A. communicans posterior ausgehend
G40.5	Spezielle epileptische Syndrome	I60.4	Subarachnoidalblutung, von der A. basilaris ausgehend
G40.6	Grand-Mal-Anfälle, nicht näher bezeichnet (mit oder ohne Petit-Mal)	I60.5	Subarachnoidalblutung, von der A. vertebralis ausgehend
G41.0	Grand-Mal-Status	I60.6	Subarachnoidalblutung, von sonstigen intrakraniellen Arterien ausgehend
G41.2	Status epilepticus mit komplexfokalen Anfällen		

I60.7	Subarachnoidalblutung, von nicht näher bezeichneter intrakranieller Arterie ausgehend	I61.3	Intrazerebrale Blutung in den Hirnstamm
I60.8	Sonstige Subarachnoidalblutung	I61.4	Intrazerebrale Blutung in das Kleinhirn
I61.0	Intrazerebrale Blutung in die Großhirnhemisphäre, subkortikal	I61.5	Intrazerebrale intraventrikuläre Blutung
I61.1	Intrazerebrale Blutung in die Großhirnhemisphäre, kortikal	I61.6	Intrazerebrale Blutung an mehreren Lokalisationen
		I61.8	Sonstige intrazerebrale Blutung
		I65.1	Verschluss und Stenose der A. basilaris

Prozedur B70-6

99.BA.13 ‡↔	Neurologische Komplexbehandlung des akuten Hirnschlags in Stroke Center [SC], mindestens 24 Stunden bis 48 Stunden	99.BA.16 ‡↔	Neurologische Komplexbehandlung des akuten Hirnschlags in Stroke Center [SC], von mehr als 72 Stunden bis 96 Stunden
99.BA.14 ‡↔	Neurologische Komplexbehandlung des akuten Hirnschlags in Stroke Center [SC], von mehr als 48 Stunden bis 72 Stunden	99.BA.17 ‡↔	Neurologische Komplexbehandlung des akuten Hirnschlags in Stroke Center [SC], von mehr als 96 Stunden

Prozedur B70-7

99.A7 ‡↔	Komplexdiagnostik des akuten Hirnschlags in Stroke Unit oder Stroke Center, bis maximal 24 Stunden	99.BA.17 ‡↔	Neurologische Komplexbehandlung des akuten Hirnschlags in Stroke Center [SC], von mehr als 96 Stunden
99.BA.16 ‡↔	Neurologische Komplexbehandlung des akuten Hirnschlags in Stroke Center [SC], von mehr als 72 Stunden bis 96 Stunden		

Prozedur B70-8

99.10.16 ‡↔	Tägliche Infusion mit thrombolytischer Substanz, bis 2 Behandlungstage	99.10.1A ‡↔	Tägliche Infusion mit thrombolytischer Substanz, mindestens 14 bis 20 Behandlungstage
99.10.17 ‡↔	Tägliche Infusion mit thrombolytischer Substanz, mindestens 3 bis 6 Behandlungstage	99.10.1B ‡↔	Tägliche Infusion mit thrombolytischer Substanz, 21 und mehr Behandlungstage
99.10.18 ‡↔	Tägliche Infusion mit thrombolytischer Substanz, mindestens 7 bis 13 Behandlungstage		

Prozedur B70-9

99.A7 ‡↔	Komplexdiagnostik des akuten Hirnschlags in Stroke Unit oder Stroke Center, bis maximal 24 Stunden	99.BA.27 ‡↔	Neurologische Komplexbehandlung des akuten Hirnschlags in einer Stroke Unit [SU], von mehr als 96 Stunden
99.BA.23 ‡↔	Neurologische Komplexbehandlung des akuten Hirnschlags in einer Stroke Unit [SU], mindestens 24 Stunden bis 48 Stunden	99.BA.31 ‡↔	Komplexbehandlung des akuten Hirnschlags im neurologischen Telekonsildienst, mindestens 24 Stunden bis 72 Stunden
99.BA.24 ‡↔	Neurologische Komplexbehandlung des akuten Hirnschlags in einer Stroke Unit [SU], von mehr als 48 Stunden bis 72 Stunden	99.BA.32 ‡↔	Komplexbehandlung des akuten Hirnschlags im neurologischen Telekonsildienst, von mehr als 72 Stunden
99.BA.26 ‡↔	Neurologische Komplexbehandlung des akuten Hirnschlags in einer Stroke Unit [SU], von mehr als 72 Stunden bis 96 Stunden		

ADRG B71

Erkrankungen an Hirnnerven und peripheren Nerven

Hauptdiagnose in Tabelle B71-1

DRG B71A

Erkrankungen an Hirnnerven und peripheren Nerven mit komplexer Diagnose und mehr als ein Belegungstag, mit schweren CC oder bei chronischer Para-/ Tetraplegie oder neurologische Komplexdiagnostik oder komplizierende Prozeduren oder Alter < 16 Jahre, oder schwere CC mit mehr als einem Belegungstag und chronische Para-/Tetraplegie

(Hauptdiagnose in Tabelle B71-2 und Verweildauer > 1 Tag oder Prozedur in Tabelle B71-4 oder Komplizierende Prozeduren oder mindestens eine Prozedur in Tabelle B71-5 und PCCL > 2) und (PCCL > 2 oder Diagnose in Tabelle B71-3 oder Prozedur in Tabelle B71-6 oder Komplizierende Prozeduren oder Alter < 16 Jahre) oder (PCCL > 2 und Verweildauer > 1 Tag) und (Diagnose in Tabelle B71-3)

DRG B71B**Erkrankungen an Hirnnerven und peripheren Nerven mit komplexer Diagnose und mehr als ein Belegungstag oder KBH an der Hand ab 7 Behandlungstage oder Alter > 15 Jahre, oder schwere CC und mehr als ein Belegungstag, oder Para-/Tetraplegie**

Hauptdiagnose in Tabelle B71-2 und Verweildauer > 1 Tag oder Prozedur in Tabelle B71-4 oder Komplizierende Prozeduren oder mindestens eine Prozedur in Tabelle B71-5 und PCCL > 2 oder PCCL > 2 und Verweildauer > 1 Tag oder Diagnose in Tabelle B71-3

DRG B71C**Erkrankungen an Hirnnerven und peripheren Nerven****Diagnose B71-1**

E10.40	Diabetes mellitus, Typ 1: Mit neurologischen Komplikationen: Nicht als entgleist bezeichnet	G54.9	Krankheit von Nervenwurzeln und Nervenplexus, nicht näher bezeichnet
E10.41	Diabetes mellitus, Typ 1: Mit neurologischen Komplikationen: Als entgleist bezeichnet	G56.1	Sonstige Läsionen des N. medianus
E11.40	Diabetes mellitus, Typ 2: Mit neurologischen Komplikationen: Nicht als entgleist bezeichnet	G56.2	Läsion des N. ulnaris
E11.41	Diabetes mellitus, Typ 2: Mit neurologischen Komplikationen: Als entgleist bezeichnet	G56.3	Läsion des N. radialis
E12.40	Diabetes mellitus in Verbindung mit Fehl- oder Mangelernährung [Malnutrition]: Mit neurologischen Komplikationen: Nicht als entgleist bezeichnet	G56.8	Sonstige Mononeuropathien der oberen Extremität
E12.41	Diabetes mellitus in Verbindung mit Fehl- oder Mangelernährung [Malnutrition]: Mit neurologischen Komplikationen: Als entgleist bezeichnet	G57.0	Läsion des N. ischiadicus
E13.40	Sonstiger näher bezeichneter Diabetes mellitus: Mit neurologischen Komplikationen: Nicht als entgleist bezeichnet	G57.1	Meralgia paraesthetica
E13.41	Sonstiger näher bezeichneter Diabetes mellitus: Mit neurologischen Komplikationen: Als entgleist bezeichnet	G57.2	Läsion des N. femoralis
E14.40	Nicht näher bezeichneter Diabetes mellitus: Mit neurologischen Komplikationen: Nicht als entgleist bezeichnet	G57.3	Läsion des N. fibularis (peroneus) communis
E14.41	Nicht näher bezeichneter Diabetes mellitus: Mit neurologischen Komplikationen: Als entgleist bezeichnet	G57.4	Läsion des N. tibialis
G50.0	Trigeminusneuralgie	G57.5	Tarsaltunnel-Syndrom
G50.1	Atypischer Gesichtsschmerz	G57.6	Läsion des N. plantaris
G50.8	Sonstige Krankheiten des N. trigeminus	G57.8	Sonstige Mononeuropathien der unteren Extremität
G51.0	Fazialisparese	G58.7	Mononeuritis multiplex
G51.1	Entzündung des Ganglion geniculi	G58.8	Sonstige näher bezeichnete Mononeuropathien
G51.2	Melkersson-Rosenthal-Syndrom	G60.0	Hereditäre sensomotorische Neuropathie
G51.3	Spasmus (hemi)facialis	G60.2	Neuropathie in Verbindung mit hereditärer Ataxie
G51.4	Faziale Myokymie	G60.3	Idiopathische progressive Neuropathie
G51.8	Sonstige Krankheiten des N. facialis	G60.8	Sonstige hereditäre und idiopathische Neuropathien
G52.0	Krankheiten der Nn. olfactorii [I. Hirnnerv]	G61.0	Guillain-Barré-Syndrom
G52.1	Krankheiten des N. glossopharyngeus [IX. Hirnnerv]	G61.1	Serumpolyneuropathie
G52.2	Krankheiten des N. vagus [X. Hirnnerv]	G61.8	Sonstige Polyneuritiden
G52.3	Krankheiten des N. hypoglossus [XII. Hirnnerv]	G61.9	Polyneuritis, nicht näher bezeichnet
G52.7	Krankheiten mehrerer Hirnnerven	G62.0	Arzneimittelinduzierte Polyneuropathie
G52.8	Krankheiten sonstiger näher bezeichneter Hirnnerven	G62.1	Alkohol-Polyneuropathie
G54.0	Läsionen des Plexus brachialis	G62.2	Polyneuropathie durch sonstige toxische Agenzien
G54.1	Läsionen des Plexus lumbosacralis	G62.80	Critical-illness-Polyneuropathie
G54.2	Läsionen der Zervikalwurzeln, anderenorts nicht klassifiziert	G62.88	Sonstige näher bezeichnete Polyneuropathien
G54.3	Läsionen der Thorakalwurzeln, anderenorts nicht klassifiziert	G64	Sonstige Krankheiten des peripheren Nervensystems
G54.4	Läsionen der Lumbosakralwurzeln, anderenorts nicht klassifiziert	G70.1	Toxische neuromuskuläre Krankheiten
G54.5	Neuralgische Amyotrophie	G70.8	Sonstige näher bezeichnete neuromuskuläre Krankheiten
G54.6	Phantomschmerz	G82.09	Schlaffe Paraparese und Paraplegie: Nicht näher bezeichnet
G54.7	Phantomglied ohne Schmerzen	G82.19	Spastische Paraparese und Paraplegie: Nicht näher bezeichnet
G54.8	Sonstige Krankheiten von Nervenwurzeln und Nervenplexus	G82.39	Schlaffe Tetraparese und Tetraplegie: Nicht näher bezeichnet
		G82.49	Spastische Tetraparese und Tetraplegie: Nicht näher bezeichnet
		G90.08	Sonstige idiopathische periphere autonome Neuropathie
		G90.2	Horner-Syndrom
		G90.40	Autonome Dysreflexie als hypertone Krisen
		G90.41	Autonome Dysreflexie als Schwitzattacken
		G90.48	Sonstige autonome Dysreflexie
		G90.49	Autonome Dysreflexie, nicht näher bezeichnet
		G90.50	Komplexes regionales Schmerzsyndrom der oberen Extremität, Typ I
		G90.51	Komplexes regionales Schmerzsyndrom der unteren Extremität, Typ I
		G90.60	Komplexes regionales Schmerzsyndrom der oberen Extremität, Typ II
		G90.61	Komplexes regionales Schmerzsyndrom der unteren Extremität, Typ II

G90.69	Komplexes regionales Schmerzsyndrom, Typ II, Lokalisation nicht näher bezeichnet	S24.3	Verletzung peripherer Nerven des Thorax
G90.8	Sonstige Krankheiten des autonomen Nervensystems	S24.4	Verletzung thorakaler sympathischer Nerven
M21.33	Fallhand oder Hängefuß (erworben): Unterarm	S24.5	Verletzung sonstiger Nerven des Thorax
M21.50	Erworbene Klauenhand, Klumphand, erworbener Klauenfuß und Klumpfuß: Mehrere Lokalisationen	S24.6	Verletzung eines nicht näher bezeichneten Nervs des Thorax
M21.54	Erworbene Klauenhand, Klumphand, erworbener Klauenfuß und Klumpfuß: Hand	S34.2	Verletzung von Nervenwurzeln der Lendenwirbelsäule und des Kreuzbeins
M53.0	Zervikozephalales Syndrom	S34.4	Verletzung des Plexus lumbosacralis
M53.1	Zervikobrachial-Syndrom	S34.5	Verletzung sympathischer Nerven der Lendenwirbel-, Kreuzbein- und Beckenregion
M54.10	Radikulopathie: Mehrere Lokalisationen der Wirbelsäule	S34.6	Verletzung eines oder mehrerer peripherer Nerven des Abdomens, der Lumbosakralgegend und des Beckens
M54.11	Radikulopathie: Okzipito-Atlanto-Axialbereich	S34.8	Verletzung sonstiger und nicht näher bezeichneter Nerven in Höhe des Abdomens, der Lumbosakralgegend und des Beckens
M54.12	Radikulopathie: Zervikalbereich	S44.0	Verletzung des N. ulnaris in Höhe des Oberarmes
M54.13	Radikulopathie: Zervikothorakalbereich	S44.1	Verletzung des N. medianus in Höhe des Oberarmes
M54.19	Radikulopathie: Nicht näher bezeichnete Lokalisation	S44.2	Verletzung des N. radialis in Höhe des Oberarmes
M79.20	Neuralgie und Neuritis, nicht näher bezeichnet: Mehrere Lokalisationen	S44.3	Verletzung des N. axillaris
M79.21	Neuralgie und Neuritis, nicht näher bezeichnet: Schulterregion	S44.4	Verletzung des N. musculocutaneus
M79.22	Neuralgie und Neuritis, nicht näher bezeichnet: Oberarm	S44.5	Verletzung sensibler Hautnerven in Höhe der Schulter und des Oberarmes
M79.23	Neuralgie und Neuritis, nicht näher bezeichnet: Unterarm	S44.7	Verletzung mehrerer Nerven in Höhe der Schulter und des Oberarmes
M79.24	Neuralgie und Neuritis, nicht näher bezeichnet: Hand	S44.8	Verletzung sonstiger Nerven in Höhe der Schulter und des Oberarmes
M79.25	Neuralgie und Neuritis, nicht näher bezeichnet: Beckenregion und Oberschenkel	S44.9	Verletzung eines nicht näher bezeichneten Nervs in Höhe der Schulter und des Oberarmes
M79.26	Neuralgie und Neuritis, nicht näher bezeichnet: Unterschenkel	S54.0	Verletzung des N. ulnaris in Höhe des Unterarmes
M79.27	Neuralgie und Neuritis, nicht näher bezeichnet: Knöchel und Fuß	S54.1	Verletzung des N. medianus in Höhe des Unterarmes
M79.28	Neuralgie und Neuritis, nicht näher bezeichnet: Sonstige	S54.2	Verletzung des N. radialis in Höhe des Unterarmes
M79.29	Neuralgie und Neuritis, nicht näher bezeichnet: Nicht näher bezeichnete Lokalisation	S54.3	Verletzung sensibler Hautnerven in Höhe des Unterarmes
M89.00	Neurodystrophie [Algodystrophie]: Mehrere Lokalisationen	S54.7	Verletzung mehrerer Nerven in Höhe des Unterarmes
M89.01	Neurodystrophie [Algodystrophie]: Schulterregion	S54.8	Verletzung sonstiger Nerven in Höhe des Unterarmes
M89.02	Neurodystrophie [Algodystrophie]: Oberarm	S54.9	Verletzung eines nicht näher bezeichneten Nervs in Höhe des Unterarmes
M89.03	Neurodystrophie [Algodystrophie]: Unterarm	S74.0	Verletzung des N. ischiadicus in Höhe der Hüfte und des Oberschenkels
M89.04	Neurodystrophie [Algodystrophie]: Hand	S74.1	Verletzung des N. femoralis in Höhe der Hüfte und des Oberschenkels
M89.05	Neurodystrophie [Algodystrophie]: Beckenregion und Oberschenkel	S74.2	Verletzung sensibler Hautnerven in Höhe der Hüfte und des Oberschenkels
M89.06	Neurodystrophie [Algodystrophie]: Unterschenkel	S74.7	Verletzung mehrerer Nerven in Höhe der Hüfte und des Oberschenkels
M89.07	Neurodystrophie [Algodystrophie]: Knöchel und Fuß	S74.8	Verletzung sonstiger Nerven in Höhe der Hüfte und des Oberschenkels
M89.08	Neurodystrophie [Algodystrophie]: Sonstige	S74.9	Verletzung eines nicht näher bezeichneten Nervs in Höhe der Hüfte und des Oberschenkels
P11.3	Geburtsverletzung des N. facialis [VII. Hirnnerv]	S84.0	Verletzung des N. tibialis in Höhe des Unterschenkels
P11.4	Geburtsverletzung sonstiger Hirnnerven	S84.1	Verletzung des N. peroneus in Höhe des Unterschenkels
P14.0	Erb-Lähmung durch Geburtsverletzung	S84.2	Verletzung sensibler Hautnerven in Höhe des Unterschenkels
P14.1	Klumpke-Lähmung durch Geburtsverletzung	S84.7	Verletzung mehrerer Nerven in Höhe des Unterschenkels
P14.2	Lähmung des N. phrenicus durch Geburtsverletzung	S84.8	Verletzung sonstiger Nerven in Höhe des Unterschenkels
P14.3	Sonstige Geburtsverletzungen des Plexus brachialis	S84.9	Verletzung eines nicht näher bezeichneten Nervs in Höhe des Unterschenkels
P14.8	Geburtsverletzungen sonstiger Teile des peripheren Nervensystems	S94.0	Verletzung des N. plantaris lateralis
S04.1	Verletzung des N. oculomotorius	S94.1	Verletzung des N. plantaris medialis
S04.2	Verletzung des N. trochlearis	S94.2	Verletzung des N. peroneus profundus in Höhe des Knöchels und des Fußes
S04.3	Verletzung des N. trigeminus	S94.3	Verletzung sensibler Hautnerven in Höhe des Knöchels und des Fußes
S04.4	Verletzung des N. abducens		
S04.5	Verletzung des N. facialis		
S04.7	Verletzung des N. accessorius		
S04.8	Verletzung sonstiger Hirnnerven		
S04.9	Verletzung eines nicht näher bezeichneten Hirnnervs		
S14.2	Verletzung von Nervenwurzeln der Halswirbelsäule		
S14.3	Verletzung des Plexus brachialis		
S14.4	Verletzung peripherer Nerven des Halses		
S14.5	Verletzung zervikaler sympathischer Nerven		
S14.6	Verletzung sonstiger und nicht näher bezeichneter Nerven des Halses		
S24.2	Verletzung von Nervenwurzeln der Brustwirbelsäule		

S94.7	Verletzung mehrerer Nerven in Höhe des Knöchels und des Fußes	T09.4	Verletzung nicht näher bezeichneter Nerven, Nervenwurzeln und Plexus im Bereich des Rumpfes
S94.8	Verletzung sonstiger Nerven in Höhe des Knöchels und des Fußes	T11.3	Verletzung eines nicht näher bezeichneten Nervs der oberen Extremität, Höhe nicht näher bezeichnet
S94.9	Verletzung eines nicht näher bezeichneten Nervs in Höhe des Knöchels und des Fußes	T13.3	Verletzung eines nicht näher bezeichneten Nervs der unteren Extremität, Höhe nicht näher bezeichnet
T06.2	Verletzungen von Nerven mit Beteiligung mehrerer Körperregionen	T14.4	Verletzung eines oder mehrerer Nerven an einer nicht näher bezeichneten Körperregion

Diagnose B71-2

G61.0	Guillain-Barré-Syndrom	G61.8	Sonstige Polyneuritiden
G61.1	Serumpolyneuropathie		

Diagnose B71-3

G04.1	Humane T-Zell-lymphotrope Virus-assoziierte Myelopathie	G82.33	Schlaffe Tetraparese und Tetraplegie: Chronische inkomplette Querschnittlähmung
G82.02	Schlaffe Paraparese und Paraplegie: Chronische komplette Querschnittlähmung	G82.42	Spastische Tetraparese und Tetraplegie: Chronische komplette Querschnittlähmung
G82.03	Schlaffe Paraparese und Paraplegie: Chronische inkomplette Querschnittlähmung	G82.43	Spastische Tetraparese und Tetraplegie: Chronische inkomplette Querschnittlähmung
G82.12	Spastische Paraparese und Paraplegie: Chronische komplette Querschnittlähmung	G82.52	Tetraparese und Tetraplegie, nicht näher bezeichnet: Chronische komplette Querschnittlähmung
G82.13	Spastische Paraparese und Paraplegie: Chronische inkomplette Querschnittlähmung	G82.53	Tetraparese und Tetraplegie, nicht näher bezeichnet: Chronische inkomplette Querschnittlähmung
G82.22	Paraparese und Paraplegie, nicht näher bezeichnet: Chronische komplette Querschnittlähmung	G83.5	Locked-in-Syndrom
G82.23	Paraparese und Paraplegie, nicht näher bezeichnet: Chronische inkomplette Querschnittlähmung	G93.80	Apallisches Syndrom
G82.32	Schlaffe Tetraparese und Tetraplegie: Chronische komplette Querschnittlähmung	P11.51	Geburtsverletzung der Wirbelsäule und des Rückenmarkes: Mit chronischer Querschnittlähmung
		P91.80	Locked-in-Syndrom und apallisches Syndrom beim Neugeborenen

Prozedur B71-4

99.B6.26 †↔	Komplexbehandlung der Hand, mindestens 7 bis 13 Behandlungstage	99.B6.28 †↔	Komplexbehandlung der Hand, 21 und mehr Behandlungstage
99.B6.27 †↔	Komplexbehandlung der Hand, mindestens 14 bis 20 Behandlungstage		

Prozedur B71-5

99.28.11 †↔	Andere Immuntherapie, mit nicht modifizierten Antikörpern	99.A6.12 †↔	Neurologische Komplexdiagnostik, mit genetischer Diagnostik
99.28.12 †↔	Andere Immuntherapie, mit modifizierten Antikörpern	99.A6.13 †↔	Neurologische Komplexdiagnostik, mit neurometabolischer Labordiagnostik und/oder infektiologischer/autoimmunentzündlicher Labordiagnostik und genetischer Diagnostik
99.28.13 †↔	Andere Immuntherapie, mit Immunmodulatoren	99.A7 †↔	Komplexdiagnostik des akuten Hirnschlags in Stroke Unit oder Stroke Center, bis maximal 24 Stunden
99.A6.11 †↔	Neurologische Komplexdiagnostik, mit neurometabolischer Labordiagnostik und/oder infektiologischer/autoimmunentzündlicher Labordiagnostik		

Prozedur B71-6

99.A6.11 †↔	Neurologische Komplexdiagnostik, mit neurometabolischer Labordiagnostik und/oder infektiologischer/autoimmunentzündlicher Labordiagnostik	99.A6.13 †↔	Neurologische Komplexdiagnostik, mit neurometabolischer Labordiagnostik und/oder infektiologischer/autoimmunentzündlicher Labordiagnostik und genetischer Diagnostik
99.A6.12 †↔	Neurologische Komplexdiagnostik, mit genetischer Diagnostik	99.A7 †↔	Komplexdiagnostik des akuten Hirnschlags in Stroke Unit oder Stroke Center, bis maximal 24 Stunden

ADRG B72**Infektion des Nervensystems ausser Virusmeningitis**

Hauptdiagnose in Tabelle B72-1

DRG B72A**Infektion des Nervensystems ausser Virusmeningitis, Alter < 16 Jahre oder neurologische Komplexdiagnostik oder schwere CC oder andere Immuntherapie**

Alter < 16 Jahre oder Prozedur in Tabelle B72-2 oder PCCL > 2 oder Prozedur in Tabelle B72-3

DRG B72B**Infektion des Nervensystems ausser Virusmeningitis, Alter > 15 Jahre****Diagnose B72-1**

A06.6	Hirnabszess durch Amöben {G07}	A85.8	Sonstige näher bezeichnete Virusenzephalitis
A17.0	Tuberkulöse Meningitis {G01}	A88.0	Fieber und Exanthem durch Enteroviren [Boston-Exanthem]
A17.1	Meningeales Tuberkulom {G07}	A88.8	Sonstige näher bezeichnete Virusinfektionen des Zentralnervensystems
A17.8	Sonstige Tuberkulose des Nervensystems	A92.2	Venezolanisches Pferdefieber
A17.9	Tuberkulose des Nervensystems, nicht näher bezeichnet {G99.8}	B00.4	Enzephalitis durch Herpesviren {G05.1}
A20.3	Pestmeningitis	B01.1	Varizellen-Enzephalitis {G05.1}
A27.8	Sonstige Formen der Leptospirose	B02.0	Zoster-Enzephalitis {G05.1}
A32.1	Meningitis und Meningoenzephalitis durch Listerien	B02.2	Zoster mit Beteiligung anderer Abschnitte des Nervensystems
A39.0	Meningokokkenmeningitis {G01}	B05.0	Masern, kompliziert durch Enzephalitis {G05.1}
A50.4	Koninatale spätaufretende Neurosyphilis [Juvenile Neurosyphilis]	B06.0	Röteln mit neurologischen Komplikationen
A52.1	Floride Neurosyphilis	B26.2	Mumps-Enzephalitis {G05.1}
A52.2	Asymptomatische Neurosyphilis	B37.5	Candida-Meningitis {G02.1}
A80.0	Akute paralytische Poliomyelitis durch Impfvirus	B38.4	Kokzidioidomykose der Meningen {G02.1}
A80.1	Akute paralytische Poliomyelitis durch importiertes Wildvirus	B45.1	Kryptokokkose des Gehirns
A80.2	Akute paralytische Poliomyelitis durch einheimisches Wildvirus	B46.1	Rhinozerebrale Mukormykose
A80.3	Sonstige und nicht näher bezeichnete akute paralytische Poliomyelitis	B50.0	Malaria tropica mit zerebralen Komplikationen
A82.0	Wildtier-Tollwut	B58.2	Meningoenzephalitis durch Toxoplasmen {G05.2}
A82.1	Haustier-Tollwut	B69.0	Zystizerkose des Zentralnervensystems
A82.9	Tollwut, nicht näher bezeichnet	G00.0	Meningitis durch Haemophilus influenzae
A83.0	Japanische Enzephalitis	G00.1	Pneumokokkenmeningitis
A83.1	Westliche Pferdeenzephalitis [Western-Equine-Enzephalitis]	G00.2	Streptokokkenmeningitis
A83.2	Östliche Pferdeenzephalitis [Eastern-Equine-Enzephalitis]	G00.3	Staphylokokkenmeningitis
A83.3	St.-Louis-Enzephalitis	G00.8	Sonstige bakterielle Meningitis
A83.4	Australische Enzephalitis	G03.0	Nichteitrige Meningitis
A83.5	Kalifornische Enzephalitis	G03.1	Chronische Meningitis
A83.6	Rocio-Virusenzephalitis	G03.2	Benigne rezidivierende Meningitis [Mollaret-Meningitis]
A83.8	Sonstige Virusenzephalitis, durch Moskitos übertragen	G03.8	Meningitis durch sonstige näher bezeichnete Ursachen
A84.0	Fernöstliche Enzephalitis, durch Zecken übertragen [Russische Frühsommer-Enzephalitis]	G04.0	Akute disseminierte Enzephalitis
A84.1	Mitteleuropäische Enzephalitis, durch Zecken übertragen	G04.2	Bakterielle Meningoenzephalitis und Meningomyelitis, anderenorts nicht klassifiziert
A84.8	Sonstige Virusenzephalitis, durch Zecken übertragen	G04.8	Sonstige Enzephalitis, Myelitis und Enzephalomyelitis
A85.0	Enzephalitis durch Enteroviren {G05.1}	G06.0	Intrakranieller Abszess und intrakranielles Granulom
A85.1	Enzephalitis durch Adenoviren {G05.1}	G06.1	Intraspinaler Abszess und intraspinale Granulom
A85.2	Virusenzephalitis, durch Arthropoden übertragen, nicht näher bezeichnet	G96.8	Sonstige näher bezeichnete Krankheiten des Zentralnervensystems
		T85.72	Infektion und entzündliche Reaktion durch interne Prothesen, Implantate oder Transplantate im Nervensystem

Prozedur B72-2

99.A6.11 ‡↔	Neurologische Komplexdiagnostik, mit neurometabolischer Labordiagnostik und/oder infektiologischer/autoimmunentzündlicher Labordiagnostik	99.A6.13 ‡↔	Neurologische Komplexdiagnostik, mit neurometabolischer Labordiagnostik und/oder infektiologischer/autoimmunentzündlicher Labordiagnostik und genetischer Diagnostik
99.A6.12 ‡↔	Neurologische Komplexdiagnostik, mit genetischer Diagnostik	99.A7 ‡↔	Komplexdiagnostik des akuten Hirnschlags in Stroke Unit oder Stroke Center, bis maximal 24 Stunden

Prozedur B72-3

99.28.11 †↔ Andere Immuntherapie, mit nicht modifizierten Antikörpern

99.28.13 †↔ Andere Immuntherapie, mit Immunmodulatoren

99.28.12 †↔ Andere Immuntherapie, mit modifizierten Antikörpern

ADRG B73**Virusmeningitis**

Hauptdiagnose in Tabelle B73-1

DRG B73A**Virusmeningitis und Alter < 2 Jahre**

Alter < 2 Jahre

DRG B73B**Virusmeningitis und Alter > 1 Jahr****Diagnose B73-1**

A87.0 Meningitis durch Enteroviren {G02.0}
 A87.1 Meningitis durch Adenoviren {G02.0}
 A87.2 Lymphozytäre Choriomeningitis
 A87.8 Sonstige Virusmeningitis
 B00.3 Meningitis durch Herpesviren {G02.0}

B01.0 Varizellen-Meningitis {G02.0}
 B02.1 Zoster-Meningitis {G02.0}
 B05.1 Masern, kompliziert durch Meningitis {G02.0}
 B26.1 Mumps-Meningitis {G02.0}

ADRG B75**Fieberkrämpfe**

Hauptdiagnose in Tabelle B75-1

DRG B75Z**Fieberkrämpfe****Diagnose B75-1**

R56.0 Fieberkrämpfe

ADRG B76**Anfälle oder Video-EEG oder Komplexbehandlung Epilepsie ab 7 Behandlungstage, mehr als ein Belegungstag**

Hauptdiagnose in Tabelle B76-1 oder mindestens eine Prozedur in Tabelle B76-5

DRG B76A**Anfälle mit invasivem Video-EEG oder nicht invasivem Video-EEG ab 120 Stunden, mehr als ein Belegungstag**

(Mindestens eine Prozedur in Tabelle B76-6 und Verweildauer > 1 Tag) und (Hauptdiagnose in Tabelle B76-1 und Prozedur in Tabelle B76-7 oder mindestens eine Prozedur in Tabelle B76-8 oder mindestens eine Prozedur in Tabelle B76-9) und (mindestens eine Prozedur in Tabelle B76-10)

DRG B76B**Anfälle und Komplexbehandlung Epilepsie ab 14 Behandlungstage, mehr als ein Belegungstag**

(Mindestens eine Prozedur in Tabelle B76-6 und Verweildauer > 1 Tag) und (Hauptdiagnose in Tabelle B76-1 und Prozedur in Tabelle B76-7 oder mindestens eine Prozedur in Tabelle B76-8 oder mindestens eine Prozedur in Tabelle B76-9) und (Prozedur in Tabelle B76-11)

DRG B76C**Anfälle und Komplexbehandlung Epilepsie ab 7 Behandlungstage oder intensivmedizinische Komplexbehandlung/IMCK > 130/119 Aufwandspunkte oder bestimmte Diagnostik, mehr als ein Belegungstag**

(Mindestens eine Prozedur in Tabelle B76-6 und Verweildauer > 1 Tag) und (Hauptdiagnose in Tabelle B76-1 und Prozedur in Tabelle B76-7 oder mindestens eine Prozedur in Tabelle B76-8 oder mindestens eine Prozedur in Tabelle B76-9)

DRG B76D**Anfälle oder nicht invasives Video-EEG ab 72 Stunden oder Alter < 16 Jahre, mehr als ein Belegungstag**

(Mindestens eine Prozedur in Tabelle B76-6 und Verweildauer > 1 Tag) und (Prozedur in Tabelle B76-12 oder Alter < 16 Jahre)

DRG B76E**Anfälle oder Video-EEG oder Komplexbehandlung Epilepsie ab 7 Behandlungstage, mehr als ein Belegungstag, Alter > 15 Jahre**

Mindestens eine Prozedur in Tabelle B76-6 und Verweildauer > 1 Tag

DRG B76F**Anfälle mit neurologischer Komplexdiagnostik oder EEG mit komplexer Diagnose oder angeborene Fehlbildungen oder äusserst schwere CC und mehr als ein Belegungstag**

(Prozedur in Tabelle B76-13 oder (Prozedur in Tabelle B76-14 oder PCCL > 3) und Verweildauer > 1 Tag und keine Hauptdiagnose in Tabelle B76-2) und (Diagnose in Tabelle B76-3 oder Nebendiagnose in Tabelle B76-4 oder Verweildauer > 1 Tag und PCCL > 3)

DRG B76G**Anfälle mit neurologischer Komplexdiagnostik oder EEG und mehr als ein Belegungstag, oder Alter < 6 Jahre oder komplexe Diagnose oder schwere CC**

Prozedur in Tabelle B76-13 oder (Prozedur in Tabelle B76-14 oder PCCL > 3) und Verweildauer > 1 Tag und keine Hauptdiagnose in Tabelle B76-2 oder Alter < 6 Jahre oder Diagnose in Tabelle B76-3 oder PCCL > 2

DRG B76H**Anfälle, Alter > 5 Jahre****Diagnose B76-1**

F07.2	Organisches Psychosyndrom nach Schädelhirntrauma	G40.3	Generalisierte idiopathische Epilepsie und epileptische Syndrome
F44.5	Dissoziative Krampfanfälle	G40.4	Sonstige generalisierte Epilepsie und epileptische Syndrome
G25.3	Myoklonus	G40.5	Spezielle epileptische Syndrome
G40.00	Pseudo-Lennox-Syndrom	G40.6	Grand-Mal-Anfälle, nicht näher bezeichnet (mit oder ohne Petit-Mal)
G40.01	CSWS [Continuous spikes and waves during slow-wave sleep]	G40.7	Petit-Mal-Anfälle, nicht näher bezeichnet, ohne Grand-Mal-Anfälle
G40.02	Benigne psychomotorische Epilepsie [terror fits]	G40.8	Sonstige Epilepsien
G40.08	Sonstige lokalisationsbezogene (fokale) (partielle) idiopathische Epilepsie und epileptische Syndrome mit fokal beginnenden Anfällen	G40.9	Epilepsie, nicht näher bezeichnet
G40.09	Lokalisationsbezogene (fokale) (partielle) idiopathische Epilepsie und epileptische Syndrome mit fokal beginnenden Anfällen, nicht näher bezeichnet	G41.0	Grand-Mal-Status
G40.1	Lokalisationsbezogene (fokale) (partielle) symptomatische Epilepsie und epileptische Syndrome mit einfachen fokalen Anfällen	G41.1	Petit-Mal-Status
G40.2	Lokalisationsbezogene (fokale) (partielle) symptomatische Epilepsie und epileptische Syndrome mit komplexen fokalen Anfällen	G41.2	Status epilepticus mit komplexfokalen Anfällen
		G41.8	Sonstiger Status epilepticus
		G41.9	Status epilepticus, nicht näher bezeichnet
		P90	Krämpfe beim Neugeborenen

Prozedur B76-10

89.19.15 ‡↔	Nicht-invasive Video-EEG-Intensivdiagnostik, Aufzeichnungsdauer von mehr als 120 Stunden	89.19.21 ‡↔	Invasive Video-EEG-Intensivdiagnostik bei Epilepsie
-------------	------------------------------------------------------------------------------------------	-------------	-----------------------------------------------------

Prozedur B76-11

99.B3.18 ‡↔	Komplexbehandlung bei schwerbehandelbarer Epilepsie, mindestens 14 bis 20 Behandlungstage	99.B3.1A ‡↔	Komplexbehandlung bei schwerbehandelbarer Epilepsie, 21 und mehr Behandlungstage
-------------	-------------------------------------------------------------------------------------------	-------------	----------------------------------------------------------------------------------

Prozedur B76-12

89.19.14 †↔ Nicht-invasive Video-EEG-Intensivdiagnostik, Aufzeichnungsdauer von mehr als 72 Stunden bis 120 Stunden	89.19.15 †↔ Nicht-invasive Video-EEG-Intensivdiagnostik, Aufzeichnungsdauer von mehr als 120 Stunden
---------------------------------------------------------------------------------------------------------------------	------------------------------------------------------------------------------------------------------

Prozedur B76-13

99.A6.11 †↔ Neurologische Komplexdiagnostik, mit neurometabolischer Labordiagnostik und/oder infektiologischer/autoimmunentzündlicher Labordiagnostik	99.A6.13 †↔ Neurologische Komplexdiagnostik, mit neurometabolischer Labordiagnostik und/oder infektiologischer/autoimmunentzündlicher Labordiagnostik und genetischer Diagnostik
99.A6.12 †↔ Neurologische Komplexdiagnostik, mit genetischer Diagnostik	99.A7 †↔ Komplexdiagnostik des akuten Hirnschlags in Stroke Unit oder Stroke Center, bis maximal 24 Stunden

Prozedur B76-14

89.14.11 †↔ Schlaf-Elektroenzephalographie	89.19.12 †↔ Nicht-invasive Video-EEG-Intensivdiagnostik, Aufzeichnungsdauer von mehr als 24 Stunden bis 48 Stunden
89.14.12 †↔ Langzeit-Elektroenzephalographie, Dauer von mehr als 12 Stunden	89.19.30 †↔ Video- und radiotelemetriertes elektroenzephalographisches Monitoring mit permanenter Überwachung
89.19.00 †↔ Video- und radiotelemetriertes elektroenzephalographisches Monitoring, n.n.bez.	89.19.40 †↔ Video-elektroenzephalographisches Monitoring, polygraphisches Nachtschlaf-EEG
89.19.09 †↔ Video- und radiotelemetriertes elektroenzephalographisches Monitoring, sonstige	
89.19.11 †↔ Nicht-invasive Video-EEG-Intensivdiagnostik, Aufzeichnungsdauer bis 24 Stunden	

Diagnose B76-2

G40.09 Lokalisationsbezogene (fokale) (partielle) idiopathische Epilepsie und epileptische Syndrome mit fokal beginnenden Anfällen, nicht näher bezeichnet	G40.7 Petit-Mal-Anfälle, nicht näher bezeichnet, ohne Grand-Mal-Anfälle
G40.6 Grand-Mal-Anfälle, nicht näher bezeichnet (mit oder ohne Petit-Mal)	G40.9 Epilepsie, nicht näher bezeichnet
	G41.9 Status epilepticus, nicht näher bezeichnet

Diagnose B76-3

G41.0 Grand-Mal-Status	G41.2 Status epilepticus mit komplexfokalen Anfällen
G41.1 Petit-Mal-Status	G41.8 Sonstiger Status epilepticus

Diagnose B76-4

Q00.0 Anezenphalie	Q05.0 Zervikale Spina bifida mit Hydrozephalus
Q00.1 Kraniorhachischisis	Q05.1 Thorakale Spina bifida mit Hydrozephalus
Q00.2 Inienzephalie	Q05.2 Lumbale Spina bifida mit Hydrozephalus
Q01.0 Frontale Enzephalozele	Q05.3 Sakrale Spina bifida mit Hydrozephalus
Q01.1 Nasofrontale Enzephalozele	Q05.4 Nicht näher bezeichnete Spina bifida mit Hydrozephalus
Q01.2 Okzipitale Enzephalozele	Q05.5 Zervikale Spina bifida ohne Hydrozephalus
Q01.8 Enzephalozele sonstiger Lokalisationen	Q05.6 Thorakale Spina bifida ohne Hydrozephalus
Q02 Mikrozephalie	Q05.7 Lumbale Spina bifida ohne Hydrozephalus
Q03.0 Fehlbildungen des Aquaeductus cerebri	Q05.8 Sakrale Spina bifida ohne Hydrozephalus
Q03.1 Atresie der Apertura mediana [Foramen Magendii] oder der Aperturales laterales [Foramina Luschkae] des vierten Ventrikels	Q06.0 Amyelie
Q03.8 Sonstiger angeborener Hydrozephalus	Q06.1 Hypoplasie und Dysplasie des Rückenmarks
Q04.0 Angeborene Fehlbildungen des Corpus callosum	Q06.2 Diastematomyelie
Q04.1 Arrhinenzephalie	Q06.3 Sonstige angeborene Fehlbildungen der Cauda equina
Q04.2 Holoprosenzephalie-Syndrom	Q06.4 Hydromyelie
Q04.3 Sonstige Reduktionsdeformitäten des Gehirns	Q06.8 Sonstige näher bezeichnete angeborene Fehlbildungen des Rückenmarks
Q04.4 Septooptische Dysplasie	Q07.0 Arnold-Chiari-Syndrom
Q04.5 Megalenzephalie	Q07.8 Sonstige näher bezeichnete angeborene Fehlbildungen des Nervensystems
Q04.6 Angeborene Gehirnzysten	
Q04.8 Sonstige näher bezeichnete angeborene Fehlbildungen des Gehirns	

Prozedur B76-5

- | | |
|---------------------------------------------------------------------------------------------------------------------|-------------------------------------------------------------------------------------------------------|
| 89.19.13 †↔ Nicht-invasive Video-EEG-Intensivdiagnostik, Aufzeichnungsdauer von mehr als 48 Stunden bis 72 Stunden | 89.19.21 †↔ Invasive Video-EEG-Intensivdiagnostik bei Epilepsie |
| 89.19.14 †↔ Nicht-invasive Video-EEG-Intensivdiagnostik, Aufzeichnungsdauer von mehr als 72 Stunden bis 120 Stunden | 99.B3.17 †↔ Komplexbehandlung bei schwerbehandelbarer Epilepsie, mindestens 7 bis 13 Behandlungstage |
| 89.19.15 †↔ Nicht-invasive Video-EEG-Intensivdiagnostik, Aufzeichnungsdauer von mehr als 120 Stunden | 99.B3.18 †↔ Komplexbehandlung bei schwerbehandelbarer Epilepsie, mindestens 14 bis 20 Behandlungstage |
| | 99.B3.1A †↔ Komplexbehandlung bei schwerbehandelbarer Epilepsie, 21 und mehr Behandlungstage |

Prozedur B76-6

- | | |
|------------------------------------------------------------------------------------------------------------------------------------------------------------|--------------------------------------------------------------------------------------------------------------------------------------------------------------------------------------|
| 89.19.13 †↔ Nicht-invasive Video-EEG-Intensivdiagnostik, Aufzeichnungsdauer von mehr als 48 Stunden bis 72 Stunden | 99.A3.12 †↔ Komplexe neuropädiatrische Diagnostik, mit genetischer Diagnostik |
| 89.19.14 †↔ Nicht-invasive Video-EEG-Intensivdiagnostik, Aufzeichnungsdauer von mehr als 72 Stunden bis 120 Stunden | 99.A3.13 †↔ Komplexe neuropädiatrische Diagnostik mit neurometabolischer Labordiagnostik und/oder infektiologischer/autoimmunitzündlicher Labordiagnostik und genetischer Diagnostik |
| 89.19.15 †↔ Nicht-invasive Video-EEG-Intensivdiagnostik, Aufzeichnungsdauer von mehr als 120 Stunden | 99.B3.17 †↔ Komplexbehandlung bei schwerbehandelbarer Epilepsie, mindestens 7 bis 13 Behandlungstage |
| 89.19.21 †↔ Invasive Video-EEG-Intensivdiagnostik bei Epilepsie | 99.B3.18 †↔ Komplexbehandlung bei schwerbehandelbarer Epilepsie, mindestens 14 bis 20 Behandlungstage |
| 99.A3.11 †↔ Komplexe neuropädiatrische Diagnostik, mit neurometabolischer Labordiagnostik und/oder infektiologischer/autoimmunitzündlicher Labordiagnostik | 99.B3.1A †↔ Komplexbehandlung bei schwerbehandelbarer Epilepsie, 21 und mehr Behandlungstage |

Prozedur B76-7

- | | |
|-------------------------------------------------------------------------------------------------------|----------------------------------------------------------------------------------------------|
| 99.B3.17 †↔ Komplexbehandlung bei schwerbehandelbarer Epilepsie, mindestens 7 bis 13 Behandlungstage | 99.B3.1A †↔ Komplexbehandlung bei schwerbehandelbarer Epilepsie, 21 und mehr Behandlungstage |
| 99.B3.18 †↔ Komplexbehandlung bei schwerbehandelbarer Epilepsie, mindestens 14 bis 20 Behandlungstage | |

Prozedur B76-8

- | | |
|----------------------------------------------------------------------------------|-----------------------------------------------------------------------------------------------------------------|
| 99.B7.12 †↔ Intensivmedizinische Komplexbehandlung, 120 bis 184 Aufwandspunkte | 99.B7.1J †↔ Intensivmedizinische Komplexbehandlung, 7361 bis 9200 Aufwandspunkte |
| 99.B7.13 †↔ Intensivmedizinische Komplexbehandlung, 185 bis 360 Aufwandspunkte | 99.B7.1K †↔ Intensivmedizinische Komplexbehandlung, 9201 bis 11040 Aufwandspunkte |
| 99.B7.14 †↔ Intensivmedizinische Komplexbehandlung, 361 bis 552 Aufwandspunkte | 99.B7.1L †↔ Intensivmedizinische Komplexbehandlung, 11041 bis 13800 Aufwandspunkte |
| 99.B7.15 †↔ Intensivmedizinische Komplexbehandlung, 553 bis 828 Aufwandspunkte | 99.B7.1M †↔ Intensivmedizinische Komplexbehandlung, 13801 bis 16560 Aufwandspunkte |
| 99.B7.16 †↔ Intensivmedizinische Komplexbehandlung, 829 bis 1104 Aufwandspunkte | 99.B7.1N †↔ Intensivmedizinische Komplexbehandlung, 16561 bis 19320 Aufwandspunkte |
| 99.B7.17 †↔ Intensivmedizinische Komplexbehandlung, 1105 bis 1380 Aufwandspunkte | 99.B7.1O †↔ Intensivmedizinische Komplexbehandlung, 19321 und mehr Aufwandspunkte |
| 99.B7.18 †↔ Intensivmedizinische Komplexbehandlung, 1381 bis 1656 Aufwandspunkte | 99.B7.43 †↔ Intensivmedizinische Komplexbehandlung im Kindesalter (Basisprozedur), 131 bis 196 Aufwandspunkte |
| 99.B7.1A †↔ Intensivmedizinische Komplexbehandlung, 1657 bis 1932 Aufwandspunkte | 99.B7.44 †↔ Intensivmedizinische Komplexbehandlung im Kindesalter (Basisprozedur), 197 bis 392 Aufwandspunkte |
| 99.B7.1B †↔ Intensivmedizinische Komplexbehandlung, 1933 bis 2208 Aufwandspunkte | 99.B7.45 †↔ Intensivmedizinische Komplexbehandlung im Kindesalter (Basisprozedur), 393 bis 588 Aufwandspunkte |
| 99.B7.1C †↔ Intensivmedizinische Komplexbehandlung, 2209 bis 2484 Aufwandspunkte | 99.B7.46 †↔ Intensivmedizinische Komplexbehandlung im Kindesalter (Basisprozedur), 589 bis 784 Aufwandspunkte |
| 99.B7.1D †↔ Intensivmedizinische Komplexbehandlung, 2485 bis 2760 Aufwandspunkte | 99.B7.47 †↔ Intensivmedizinische Komplexbehandlung im Kindesalter (Basisprozedur), 785 bis 980 Aufwandspunkte |
| 99.B7.1E †↔ Intensivmedizinische Komplexbehandlung, 2761 bis 3220 Aufwandspunkte | 99.B7.48 †↔ Intensivmedizinische Komplexbehandlung im Kindesalter (Basisprozedur), 981 bis 1176 Aufwandspunkte |
| 99.B7.1F †↔ Intensivmedizinische Komplexbehandlung, 3221 bis 3680 Aufwandspunkte | 99.B7.4A †↔ Intensivmedizinische Komplexbehandlung im Kindesalter (Basisprozedur), 1177 bis 1470 Aufwandspunkte |
| 99.B7.1G †↔ Intensivmedizinische Komplexbehandlung, 3681 bis 4600 Aufwandspunkte | |
| 99.B7.1H †↔ Intensivmedizinische Komplexbehandlung, 4601 bis 5520 Aufwandspunkte | |
| 99.B7.1I †↔ Intensivmedizinische Komplexbehandlung, 5521 bis 7360 Aufwandspunkte | |

- 99.B7.4B †↔ Intensivmedizinische Komplexbehandlung im Kindesalter (Basisprozedur), 1471 bis 1764 Aufwandspunkte
- 99.B7.4C †↔ Intensivmedizinische Komplexbehandlung im Kindesalter (Basisprozedur), 1765 bis 2058 Aufwandspunkte
- 99.B7.4D †↔ Intensivmedizinische Komplexbehandlung im Kindesalter (Basisprozedur), 2059 bis 2352 Aufwandspunkte
- 99.B7.4E †↔ Intensivmedizinische Komplexbehandlung im Kindesalter (Basisprozedur), 2353 bis 2646 Aufwandspunkte
- 99.B7.4F †↔ Intensivmedizinische Komplexbehandlung im Kindesalter (Basisprozedur), 2647 bis 2940 Aufwandspunkte
- 99.B7.4G †↔ Intensivmedizinische Komplexbehandlung im Kindesalter (Basisprozedur), 2941 bis 3430 Aufwandspunkte
- 99.B7.4H †↔ Intensivmedizinische Komplexbehandlung im Kindesalter (Basisprozedur), 3431 bis 3920 Aufwandspunkte
- 99.B7.4I †↔ Intensivmedizinische Komplexbehandlung im Kindesalter (Basisprozedur), 3921 bis 4410 Aufwandspunkte
- 99.B7.4J †↔ Intensivmedizinische Komplexbehandlung im Kindesalter (Basisprozedur), 4411 bis 4900 Aufwandspunkte
- 99.B7.4K †↔ Intensivmedizinische Komplexbehandlung im Kindesalter (Basisprozedur), 4901 bis 5880 Aufwandspunkte
- 99.B7.4L †↔ Intensivmedizinische Komplexbehandlung im Kindesalter (Basisprozedur), 5881 bis 6860 Aufwandspunkte
- 99.B7.4M †↔ Intensivmedizinische Komplexbehandlung im Kindesalter (Basisprozedur), 6861 bis 7840 Aufwandspunkte
- 99.B7.4N †↔ Intensivmedizinische Komplexbehandlung im Kindesalter (Basisprozedur), 7841 bis 9800 Aufwandspunkte
- 99.B7.4O †↔ Intensivmedizinische Komplexbehandlung im Kindesalter (Basisprozedur), 9801 bis 11760 Aufwandspunkte
- 99.B7.4P †↔ Intensivmedizinische Komplexbehandlung im Kindesalter (Basisprozedur), 11761 bis 13720 Aufwandspunkte
- 99.B7.4Q †↔ Intensivmedizinische Komplexbehandlung im Kindesalter (Basisprozedur), 13721 bis 16660 Aufwandspunkte
- 99.B7.4R †↔ Intensivmedizinische Komplexbehandlung im Kindesalter (Basisprozedur), 16661 bis 19600 Aufwandspunkte
- 99.B7.4S †↔ Intensivmedizinische Komplexbehandlung im Kindesalter (Basisprozedur), 19601 und mehr Aufwandspunkte
- 99.B7.53 †↔ Intensivmedizinische Komplexbehandlung im Neugeborenenalter (Basisprozedur), 131 bis 196 Aufwandspunkte
- 99.B7.54 †↔ Intensivmedizinische Komplexbehandlung im Neugeborenenalter (Basisprozedur), 197 bis 392 Aufwandspunkte
- 99.B7.55 †↔ Intensivmedizinische Komplexbehandlung im Neugeborenenalter (Basisprozedur), 393 bis 588 Aufwandspunkte
- 99.B7.56 †↔ Intensivmedizinische Komplexbehandlung im Neugeborenenalter (Basisprozedur), 589 bis 784 Aufwandspunkte
- 99.B7.57 †↔ Intensivmedizinische Komplexbehandlung im Neugeborenenalter (Basisprozedur), 785 bis 980 Aufwandspunkte
- 99.B7.58 †↔ Intensivmedizinische Komplexbehandlung im Neugeborenenalter (Basisprozedur), 981 bis 1176 Aufwandspunkte
- 99.B7.5A †↔ Intensivmedizinische Komplexbehandlung im Neugeborenenalter (Basisprozedur), 1177 bis 1470 Aufwandspunkte
- 99.B7.5B †↔ Intensivmedizinische Komplexbehandlung im Neugeborenenalter (Basisprozedur), 1471 bis 1764 Aufwandspunkte
- 99.B7.5C †↔ Intensivmedizinische Komplexbehandlung im Neugeborenenalter (Basisprozedur), 1765 bis 2058 Aufwandspunkte
- 99.B7.5D †↔ Intensivmedizinische Komplexbehandlung im Neugeborenenalter (Basisprozedur), 2059 bis 2352 Aufwandspunkte
- 99.B7.5E †↔ Intensivmedizinische Komplexbehandlung im Neugeborenenalter (Basisprozedur), 2353 bis 2646 Aufwandspunkte
- 99.B7.5F †↔ Intensivmedizinische Komplexbehandlung im Neugeborenenalter (Basisprozedur), 2647 bis 2940 Aufwandspunkte
- 99.B7.5G †↔ Intensivmedizinische Komplexbehandlung im Neugeborenenalter (Basisprozedur), 2941 bis 3430 Aufwandspunkte
- 99.B7.5H †↔ Intensivmedizinische Komplexbehandlung im Neugeborenenalter (Basisprozedur), 3431 bis 3920 Aufwandspunkte
- 99.B7.5I †↔ Intensivmedizinische Komplexbehandlung im Neugeborenenalter (Basisprozedur), 3921 bis 4410 Aufwandspunkte
- 99.B7.5J †↔ Intensivmedizinische Komplexbehandlung im Neugeborenenalter (Basisprozedur), 4411 bis 4900 Aufwandspunkte
- 99.B7.5K †↔ Intensivmedizinische Komplexbehandlung im Neugeborenenalter (Basisprozedur), 4901 bis 5880 Aufwandspunkte
- 99.B7.5L †↔ Intensivmedizinische Komplexbehandlung im Neugeborenenalter (Basisprozedur), 5881 bis 6860 Aufwandspunkte
- 99.B7.5M †↔ Intensivmedizinische Komplexbehandlung im Neugeborenenalter (Basisprozedur), 6861 bis 7840 Aufwandspunkte
- 99.B7.5N †↔ Intensivmedizinische Komplexbehandlung im Neugeborenenalter (Basisprozedur), 7841 bis 9800 Aufwandspunkte
- 99.B7.5O †↔ Intensivmedizinische Komplexbehandlung im Neugeborenenalter (Basisprozedur), 9801 bis 11760 Aufwandspunkte
- 99.B7.5P †↔ Intensivmedizinische Komplexbehandlung im Neugeborenenalter (Basisprozedur), 11761 bis 13720 Aufwandspunkte
- 99.B7.5Q †↔ Intensivmedizinische Komplexbehandlung im Neugeborenenalter (Basisprozedur), 13721 bis 16660 Aufwandspunkte
- 99.B7.5R †↔ Intensivmedizinische Komplexbehandlung im Neugeborenenalter (Basisprozedur), 16661 bis 19600 Aufwandspunkte
- 99.B7.5S †↔ Intensivmedizinische Komplexbehandlung im Neugeborenenalter (Basisprozedur), 19601 und mehr Aufwandspunkte
- 99.B8.12 †↔ IMC-Komplexbehandlung des Erwachsenen, 120 bis 184 Aufwandspunkte
- 99.B8.13 †↔ IMC-Komplexbehandlung des Erwachsenen, 185 bis 360 Aufwandspunkte
- 99.B8.14 †↔ IMC-Komplexbehandlung des Erwachsenen, 361 bis 552 Aufwandspunkte
- 99.B8.15 †↔ IMC-Komplexbehandlung des Erwachsenen, 553 bis 828 Aufwandspunkte
- 99.B8.16 †↔ IMC-Komplexbehandlung des Erwachsenen, 829 bis 1104 Aufwandspunkte

99.B8.17 †↔ IMC-Komplexbehandlung des Erwachsenen, 1105 bis 1380 Aufwandspunkte	99.B8.4L †↔ IMC-Komplexbehandlung im Kindesalter, 5881 bis 6860 Aufwandspunkte
99.B8.18 †↔ IMC-Komplexbehandlung des Erwachsenen, 1381 bis 1656 Aufwandspunkte	99.B8.4M †↔ IMC-Komplexbehandlung im Kindesalter, 6861 bis 7840 Aufwandspunkte
99.B8.1A †↔ IMC-Komplexbehandlung des Erwachsenen, 1657 bis 1932 Aufwandspunkte	99.B8.4N †↔ IMC-Komplexbehandlung im Kindesalter, 7841 bis 9800 Aufwandspunkte
99.B8.1B †↔ IMC-Komplexbehandlung des Erwachsenen, 1933 bis 2208 Aufwandspunkte	99.B8.4O †↔ IMC-Komplexbehandlung im Kindesalter, 9801 bis 11760 Aufwandspunkte
99.B8.1C †↔ IMC-Komplexbehandlung des Erwachsenen, 2209 bis 2484 Aufwandspunkte	99.B8.4P †↔ IMC-Komplexbehandlung im Kindesalter, 11761 bis 13720 Aufwandspunkte
99.B8.1D †↔ IMC-Komplexbehandlung des Erwachsenen, 2485 bis 2760 Aufwandspunkte	99.B8.4Q †↔ IMC-Komplexbehandlung im Kindesalter, 13721 bis 16660 Aufwandspunkte
99.B8.1E †↔ IMC-Komplexbehandlung des Erwachsenen, 2761 bis 3220 Aufwandspunkte	99.B8.4R †↔ IMC-Komplexbehandlung im Kindesalter, 16661 bis 19600 Aufwandspunkte
99.B8.1F †↔ IMC-Komplexbehandlung des Erwachsenen, 3221 bis 3680 Aufwandspunkte	99.B8.4S †↔ IMC-Komplexbehandlung im Kindesalter, 19601 und mehr Aufwandspunkte
99.B8.1G †↔ IMC-Komplexbehandlung des Erwachsenen, 3681 bis 4600 Aufwandspunkte	99.B8.53 †↔ IMC-Komplexbehandlung im Neugeborenenalter, 131 bis 196 Aufwandspunkte
99.B8.1H †↔ IMC-Komplexbehandlung des Erwachsenen, 4601 bis 5520 Aufwandspunkte	99.B8.54 †↔ IMC-Komplexbehandlung im Neugeborenenalter, 197 bis 392 Aufwandspunkte
99.B8.1I †↔ IMC-Komplexbehandlung des Erwachsenen, 5521 bis 7360 Aufwandspunkte	99.B8.55 †↔ IMC-Komplexbehandlung im Neugeborenenalter, 393 bis 588 Aufwandspunkte
99.B8.1J †↔ IMC-Komplexbehandlung des Erwachsenen, 7361 bis 9200 Aufwandspunkte	99.B8.56 †↔ IMC-Komplexbehandlung im Neugeborenenalter, 589 bis 784 Aufwandspunkte
99.B8.1K †↔ IMC-Komplexbehandlung des Erwachsenen, 9201 bis 11040 Aufwandspunkte	99.B8.57 †↔ IMC-Komplexbehandlung im Neugeborenenalter, 785 bis 980 Aufwandspunkte
99.B8.1L †↔ IMC-Komplexbehandlung des Erwachsenen, 11041 bis 13800 Aufwandspunkte	99.B8.58 †↔ IMC-Komplexbehandlung im Neugeborenenalter, 981 bis 1176 Aufwandspunkte
99.B8.1M †↔ IMC-Komplexbehandlung des Erwachsenen, 13801 bis 16560 Aufwandspunkte	99.B8.5A †↔ IMC-Komplexbehandlung im Neugeborenenalter, 1177 bis 1470 Aufwandspunkte
99.B8.1N †↔ IMC-Komplexbehandlung des Erwachsenen, 16561 bis 19320 Aufwandspunkte	99.B8.5B †↔ IMC-Komplexbehandlung im Neugeborenenalter, 1471 bis 1764 Aufwandspunkte
99.B8.1O †↔ IMC-Komplexbehandlung des Erwachsenen, 19321 und mehr Aufwandspunkte	99.B8.5C †↔ IMC-Komplexbehandlung im Neugeborenenalter, 1765 bis 2058 Aufwandspunkte
99.B8.43 †↔ IMC-Komplexbehandlung im Kindesalter, 131 bis 196 Aufwandspunkte	99.B8.5D †↔ IMC-Komplexbehandlung im Neugeborenenalter, 2059 bis 2352 Aufwandspunkte
99.B8.44 †↔ IMC-Komplexbehandlung im Kindesalter, 197 bis 392 Aufwandspunkte	99.B8.5E †↔ IMC-Komplexbehandlung im Neugeborenenalter, 2353 bis 2646 Aufwandspunkte
99.B8.45 †↔ IMC-Komplexbehandlung im Kindesalter, 393 bis 588 Aufwandspunkte	99.B8.5F †↔ IMC-Komplexbehandlung im Neugeborenenalter, 2647 bis 2940 Aufwandspunkte
99.B8.46 †↔ IMC-Komplexbehandlung im Kindesalter, 589 bis 784 Aufwandspunkte	99.B8.5G †↔ IMC-Komplexbehandlung im Neugeborenenalter, 2941 bis 3430 Aufwandspunkte
99.B8.47 †↔ IMC-Komplexbehandlung im Kindesalter, 785 bis 980 Aufwandspunkte	99.B8.5H †↔ IMC-Komplexbehandlung im Neugeborenenalter, 3431 bis 3920 Aufwandspunkte
99.B8.48 †↔ IMC-Komplexbehandlung im Kindesalter, 981 bis 1176 Aufwandspunkte	99.B8.5I †↔ IMC-Komplexbehandlung im Neugeborenenalter, 3921 bis 4410 Aufwandspunkte
99.B8.4A †↔ IMC-Komplexbehandlung im Kindesalter, 1177 bis 1470 Aufwandspunkte	99.B8.5J †↔ IMC-Komplexbehandlung im Neugeborenenalter, 4411 bis 4900 Aufwandspunkte
99.B8.4B †↔ IMC-Komplexbehandlung im Kindesalter, 1471 bis 1764 Aufwandspunkte	99.B8.5K †↔ IMC-Komplexbehandlung im Neugeborenenalter, 4901 bis 5880 Aufwandspunkte
99.B8.4C †↔ IMC-Komplexbehandlung im Kindesalter, 1765 bis 2058 Aufwandspunkte	99.B8.5L †↔ IMC-Komplexbehandlung im Neugeborenenalter, 5881 bis 6860 Aufwandspunkte
99.B8.4D †↔ IMC-Komplexbehandlung im Kindesalter, 2059 bis 2352 Aufwandspunkte	99.B8.5M †↔ IMC-Komplexbehandlung im Neugeborenenalter, 6861 bis 7840 Aufwandspunkte
99.B8.4E †↔ IMC-Komplexbehandlung im Kindesalter, 2353 bis 2646 Aufwandspunkte	99.B8.5N †↔ IMC-Komplexbehandlung im Neugeborenenalter, 7841 bis 9800 Aufwandspunkte
99.B8.4F †↔ IMC-Komplexbehandlung im Kindesalter, 2647 bis 2940 Aufwandspunkte	99.B8.5O †↔ IMC-Komplexbehandlung im Neugeborenenalter, 9801 bis 11760 Aufwandspunkte
99.B8.4G †↔ IMC-Komplexbehandlung im Kindesalter, 2941 bis 3430 Aufwandspunkte	99.B8.5P †↔ IMC-Komplexbehandlung im Neugeborenenalter, 11761 bis 13720 Aufwandspunkte
99.B8.4H †↔ IMC-Komplexbehandlung im Kindesalter, 3431 bis 3920 Aufwandspunkte	99.B8.5Q †↔ IMC-Komplexbehandlung im Neugeborenenalter, 13721 bis 16660 Aufwandspunkte
99.B8.4I †↔ IMC-Komplexbehandlung im Kindesalter, 3921 bis 4410 Aufwandspunkte	99.B8.5R †↔ IMC-Komplexbehandlung im Neugeborenenalter, 16661 bis 19600 Aufwandspunkte
99.B8.4J †↔ IMC-Komplexbehandlung im Kindesalter, 4411 bis 4900 Aufwandspunkte	99.B8.5S †↔ IMC-Komplexbehandlung im Neugeborenenalter, 19601 und mehr Aufwandspunkte
99.B8.4K †↔ IMC-Komplexbehandlung im Kindesalter, 4901 bis 5880 Aufwandspunkte	

Prozedur B76-9

89.19.15 †↔	Nicht-invasive Video-EEG-Intensivdiagnostik, Aufzeichnungsdauer von mehr als 120 Stunden	99.A3.12 †↔	Komplexe neuropädiatrische Diagnostik, mit genetischer Diagnostik
89.19.21 †↔	Invasive Video-EEG-Intensivdiagnostik bei Epilepsie	99.A3.13 †↔	Komplexe neuropädiatrische Diagnostik mit neurometabolischer Labordiagnostik und/oder infektiologischer/autoimmunentzündlicher Labordiagnostik und genetischer Diagnostik
99.A3.11 †↔	Komplexe neuropädiatrische Diagnostik, mit neurometabolischer Labordiagnostik und/oder infektiologischer/autoimmunentzündlicher Labordiagnostik		

ADRG B77**Kopfschmerzen**

Hauptdiagnose in Tabelle B77-1

DRG B77A**Kopfschmerzen mit neurologischer Komplexdiagnostik oder Alter < 16 Jahre oder intensivmedizinische Komplexbehandlung/IMCK Erw > 59 Aufwandspunkte**

Mindestens eine Prozedur in Tabelle B77-2 oder Alter < 16 Jahre

DRG B77B**Kopfschmerzen und Alter > 15 Jahre****Diagnose B77-1**

G43.0	Migräne ohne Aura [Gewöhnliche Migräne]	G44.2	Spannungskopfschmerz
G43.1	Migräne mit Aura [Klassische Migräne]	G44.3	Chronischer posttraumatischer Kopfschmerz
G43.2	Status migraenosus	G44.4	Arzneimittelinduzierter Kopfschmerz, anderenorts nicht klassifiziert
G43.3	Komplizierte Migräne	G44.8	Sonstige näher bezeichnete Kopfschmerzsyndrome
G43.8	Sonstige Migräne	G97.1	Sonstige Reaktion auf Spinal- und Lumbalpunktion
G44.0	Cluster-Kopfschmerz	R51	Kopfschmerz
G44.1	Vasomotorischer Kopfschmerz, anderenorts nicht klassifiziert		

Prozedur B77-2

99.A6.11 †↔	Neurologische Komplexdiagnostik, mit neurometabolischer Labordiagnostik und/oder infektiologischer/autoimmunentzündlicher Labordiagnostik	99.A7 †↔	Komplexdiagnostik des akuten Hirnschlags in Stroke Unit oder Stroke Center, bis maximal 24 Stunden
99.A6.12 †↔	Neurologische Komplexdiagnostik, mit genetischer Diagnostik	99.B7.11 †↔	Intensivmedizinische Komplexbehandlung, 60 bis 119 Aufwandspunkte
99.A6.13 †↔	Neurologische Komplexdiagnostik, mit neurometabolischer Labordiagnostik und/oder infektiologischer/autoimmunentzündlicher Labordiagnostik und genetischer Diagnostik	99.B8.11 †↔	IMC-Komplexbehandlung des Erwachsenen, 60 bis 119 Aufwandspunkte

ADRG B78**Intrakranielle Verletzung**

Hauptdiagnose in Tabelle B78-1

DRG B78A**Intrakranielle Verletzung mit intensivmedizinische Komplexbehandlung/IMCK Erw > 59 Pkt oder Alter < 16 Jahre**

Alter < 16 Jahre oder Prozedur in Tabelle B78-2

DRG B78B**Intrakranielle Verletzung, Alter > 15 Jahre****Diagnose B78-1**

S06.1	Traumatisches Hirnödem	S06.33	Umschriebenes zerebrales Hämatom
S06.21	Diffuse Hirnkontusionen	S06.34	Umschriebenes zerebellares Hämatom
S06.22	Diffuse Kleinhirnkontusionen	S06.38	Sonstige umschriebene Hirn- und Kleinhirnverletzungen
S06.23	Multiple intrazerebrale und zerebellare Hämatome	S06.4	Epidurale Blutung
S06.28	Sonstige diffuse Hirn- und Kleinhirnverletzungen	S06.5	Traumatische subdurale Blutung
S06.31	Umschriebene Hirnkontusion	S06.6	Traumatische subarachnoidale Blutung
S06.32	Umschriebene Kleinhirnkontusion		

S06.8 Sonstige intrakranielle Verletzungen

Prozedur B78-2

99.B7.11 †↔ Intensivmedizinische Komplexbehandlung, 60 bis 119 Aufwandspunkte

99.B8.11 †↔ IMC-Komplexbehandlung des Erwachsenen, 60 bis 119 Aufwandspunkte

ADRG B79**Schädelfrakturen oder angeborene Fehlbildung der Schädelknochen**

Hauptdiagnose in Tabelle B79-1

DRG B79Z**Schädelfrakturen oder angeborene Fehlbildung der Schädelknochen****Diagnose B79-1**

P13.0	Fraktur des Schädels durch Geburtsverletzung	S02.0	Schädeldachfraktur
Q67.2	Dolichocephalie	S02.1	Schädelbasisfraktur
Q67.3	Plagiozephalie	S02.3	Fraktur des Orbitabodens
Q75.0	Kraniosynostose	S02.7	Multiple Frakturen der Schädel- und Gesichtsschädelknochen
Q75.1	Dysostosis craniofacialis	S02.8	Frakturen sonstiger Schädel- und Gesichtsschädelknochen
Q75.2	Hypertelorismus	T02.00	Frakturen mit Beteiligung von Kopf und Hals: geschlossen
Q75.3	Makrocephalie	T02.01	Frakturen mit Beteiligung von Kopf und Hals: offen
Q75.8	Sonstige näher bezeichnete angeborene Fehlbildungen der Schädel- und Gesichtsschädelknochen		
Q75.9	Angeborene Fehlbildung der Schädel- und Gesichtsschädelknochen, nicht näher bezeichnet		

ADRG B80**Andere Kopfverletzungen**

Hauptdiagnose in Tabelle B80-1

DRG B80A**Andere Kopfverletzungen mit intensivmedizinischer Komplexbehandlung/IMCK > 65/59 Aufwandspunkte**

Mindestens eine Prozedur in Tabelle B80-2

DRG B80B**Andere Kopfverletzungen****Diagnose B80-1**

S06.0	Gehirnerschütterung	Z03.3	Beobachtung bei Verdacht auf neurologische Krankheit
-------	---------------------	-------	------------------------------------------------------

Prozedur B80-2

99.B7.11 †↔ Intensivmedizinische Komplexbehandlung, 60 bis 119 Aufwandspunkte

99.B8.11 †↔ IMC-Komplexbehandlung des Erwachsenen, 60 bis 119 Aufwandspunkte

99.B7.42 †↔ Intensivmedizinische Komplexbehandlung im Kindesalter (Basisprozedur), 66 bis 130 Aufwandspunkte

99.B8.42 †↔ IMC-Komplexbehandlung im Kindesalter, 66 bis 130 Aufwandspunkte

99.B7.52 †↔ Intensivmedizinische Komplexbehandlung im Neugeborenenalter (Basisprozedur), 66 bis 130 Aufwandspunkte

99.B8.52 †↔ IMC-Komplexbehandlung im Neugeborenenalter, 66 bis 130 Aufwandspunkte

ADRG B81**Vaskuläre Myelopathien oder andere Erkrankungen des Nervensystems**

Hauptdiagnose in Tabelle B81-1

DRG B81A**Vaskuläre Myelopathien oder andere Erkrankungen des Nervensystems mit komplexer Diagnose oder neurologische Komplexdiagnostik, und Alter < 16 Jahre oder bestimmte Diagnose**

(Hauptdiagnose in Tabelle B81-2 oder Prozedur in Tabelle B81-5 oder PCCL > 3 oder mindestens eine Prozedur in Tabelle B81-6) und (Alter < 16 Jahre oder Hauptdiagnose in Tabelle B81-3 oder Diagnose in Tabelle B81-4)

DRG B81B**Vaskuläre Myelopathien oder andere Erkrankungen des Nervensystems mit komplexer Diagnose oder neurologische Komplexdiagnostik oder schwere CC, Alter > 15 Jahre**

Hauptdiagnose in Tabelle B81-2 oder Prozedur in Tabelle B81-5 oder PCCL > 3 oder mindestens eine Prozedur in Tabelle B81-6

DRG B81C**Andere Erkrankungen des Nervensystems****Diagnose B81-1**

A52.3	Neurosyphilis, nicht näher bezeichnet	F07.9	Nicht näher bezeichnete organische Persönlichkeits- und Verhaltensstörung aufgrund einer Krankheit, Schädigung oder Funktionsstörung des Gehirns
A80.9	Akute Poliomyelitis, nicht näher bezeichnet	F09	Nicht näher bezeichnete organische oder symptomatische psychische Störung
A81.8	Sonstige atypische Virusinfektionen des Zentralnervensystems	F70.0	Leichte Intelligenzminderung: Keine oder geringfügige Verhaltensstörung
A81.9	Atypische Virusinfektion des Zentralnervensystems, nicht näher bezeichnet	F70.1	Leichte Intelligenzminderung: Deutliche Verhaltensstörung, die Beobachtung oder Behandlung erfordert
A83.9	Virusenzephalitis, durch Moskitos übertragen, nicht näher bezeichnet	F70.8	Leichte Intelligenzminderung: Sonstige Verhaltensstörung
A84.9	Virusenzephalitis, durch Zecken übertragen, nicht näher bezeichnet	F70.9	Leichte Intelligenzminderung: Ohne Angabe einer Verhaltensstörung
A86	Virusenzephalitis, nicht näher bezeichnet	F71.0	Mittelgradige Intelligenzminderung: Keine oder geringfügige Verhaltensstörung
A87.9	Virusmeningitis, nicht näher bezeichnet	F71.1	Mittelgradige Intelligenzminderung: Deutliche Verhaltensstörung, die Beobachtung oder Behandlung erfordert
A88.1	Epidemischer Schwindel	F71.8	Mittelgradige Intelligenzminderung: Sonstige Verhaltensstörung
A88.8	Sonstige näher bezeichnete Virusinfektionen des Zentralnervensystems	F71.9	Mittelgradige Intelligenzminderung: Ohne Angabe einer Verhaltensstörung
A89	Virusinfektion des Zentralnervensystems, nicht näher bezeichnet	F72.0	Schwere Intelligenzminderung: Keine oder geringfügige Verhaltensstörung
C71.9	Bösartige Neubildung: Gehirn, nicht näher bezeichnet	F72.1	Schwere Intelligenzminderung: Deutliche Verhaltensstörung, die Beobachtung oder Behandlung erfordert
C72.9	Bösartige Neubildung: Zentralnervensystem, nicht näher bezeichnet	F72.8	Schwere Intelligenzminderung: Sonstige Verhaltensstörung
C79.4	Sekundäre bösartige Neubildung sonstiger und nicht näher bezeichneter Teile des Nervensystems	F72.9	Schwere Intelligenzminderung: Ohne Angabe einer Verhaltensstörung
D18.06	Hämangiom: Auge und Orbita	F73.0	Schwerste Intelligenzminderung: Keine oder geringfügige Verhaltensstörung
D31.6	Gutartige Neubildung: Orbita, nicht näher bezeichnet	F73.1	Schwerste Intelligenzminderung: Deutliche Verhaltensstörung, die Beobachtung oder Behandlung erfordert
D32.9	Gutartige Neubildung: Meningen, nicht näher bezeichnet	F73.8	Schwerste Intelligenzminderung: Sonstige Verhaltensstörung
D33.2	Gutartige Neubildung: Gehirn, nicht näher bezeichnet	F73.9	Schwerste Intelligenzminderung: Ohne Angabe einer Verhaltensstörung
D33.7	Gutartige Neubildung: Sonstige näher bezeichnete Teile des Zentralnervensystems	F74.0	Dissoziierte Intelligenz: Keine oder geringfügige Verhaltensstörung
D33.9	Gutartige Neubildung: Zentralnervensystem, nicht näher bezeichnet	F74.1	Dissoziierte Intelligenz: Deutliche Verhaltensstörung, die Beobachtung oder Behandlung erfordert
D42.9	Neubildung unsicheren oder unbekanntes Verhaltens: Meningen, nicht näher bezeichnet		
D43.2	Neubildung unsicheren oder unbekanntes Verhaltens: Gehirn, nicht näher bezeichnet		
D43.9	Neubildung unsicheren oder unbekanntes Verhaltens: Zentralnervensystem, nicht näher bezeichnet		
F01.9	Vaskuläre Demenz, nicht näher bezeichnet		
F03	Nicht näher bezeichnete Demenz		
F05.9	Delir, nicht näher bezeichnet		

F74.8	Dissoziierte Intelligenz: Sonstige Verhaltensstörung	G43.9	Migräne, nicht näher bezeichnet
F74.9	Dissoziierte Intelligenz: Ohne Angabe einer Verhaltensstörung	G45.09	Arteria-vertebralis-Syndrom mit Basilaris-Symptomatik: Verlauf der Rückbildung nicht näher bezeichnet
F78.0	Andere Intelligenzminderung: Keine oder geringfügige Verhaltensstörung	G45.19	Arteria-carotis-interna-Syndrom (halbseitig): Verlauf der Rückbildung nicht näher bezeichnet
F78.1	Andere Intelligenzminderung: Deutliche Verhaltensstörung, die Beobachtung oder Behandlung erfordert	G45.29	Multiple und bilaterale Syndrome der extrazerebralen hirnversorgenden Arterien: Verlauf der Rückbildung nicht näher bezeichnet
F78.8	Andere Intelligenzminderung: Sonstige Verhaltensstörung	G45.49	Transiente globale Amnesie [amnestiche Episode]: Verlauf der Rückbildung nicht näher bezeichnet
F78.9	Andere Intelligenzminderung: Ohne Angabe einer Verhaltensstörung	G45.89	Sonstige zerebrale transitorische Ischämie und verwandte Syndrome: Verlauf der Rückbildung nicht näher bezeichnet
F79.0	Nicht näher bezeichnete Intelligenzminderung: Keine oder geringfügige Verhaltensstörung	G45.99	Zerebrale transitorische Ischämie, nicht näher bezeichnet: Verlauf der Rückbildung nicht näher bezeichnet
F79.1	Nicht näher bezeichnete Intelligenzminderung: Deutliche Verhaltensstörung, die Beobachtung oder Behandlung erfordert	G47.4	Narkolepsie und Kataplexie
F79.8	Nicht näher bezeichnete Intelligenzminderung: Sonstige Verhaltensstörung	G50.9	Krankheit des N. trigeminus, nicht näher bezeichnet
F79.9	Nicht näher bezeichnete Intelligenzminderung: Ohne Angabe einer Verhaltensstörung	G51.9	Krankheit des N. facialis, nicht näher bezeichnet
F95.0	Vorübergehende Ticstörung	G52.8	Krankheiten sonstiger näher bezeichneter Hirnnerven
F95.1	Chronische motorische oder vokale Ticstörung	G52.9	Krankheit eines Hirnnerven, nicht näher bezeichnet
F95.2	Kombinierte vokale und multiple motorische Tics [Tourette-Syndrom]	G54.9	Krankheit von Nervenwurzeln und Nervenplexus, nicht näher bezeichnet
F95.8	Sonstige Ticstörungen	G56.9	Mononeuropathie der oberen Extremität, nicht näher bezeichnet
F95.9	Ticstörung, nicht näher bezeichnet	G57.9	Mononeuropathie der unteren Extremität, nicht näher bezeichnet
F98.5	Stottern [Stammeln]	G58.9	Mononeuropathie, nicht näher bezeichnet
F98.6	Poltern	G60.1	Refsum-Krankheit
G00.9	Bakterielle Meningitis, nicht näher bezeichnet	G60.9	Hereditäre und idiopathische Neuropathie, nicht näher bezeichnet
G03.9	Meningitis, nicht näher bezeichnet	G62.9	Polyneuropathie, nicht näher bezeichnet
G04.9	Enzephalitis, Myelitis und Enzephalomyelitis, nicht näher bezeichnet	G70.9	Neuromuskuläre Krankheit, nicht näher bezeichnet
G06.2	Extraduraler und subduraler Abszess, nicht näher bezeichnet	G71.1	Myotone Syndrome
G08	Intrakranielle und intraspinale Phlebitis und Thrombophlebitis	G71.9	Primäre Myopathie, nicht näher bezeichnet
G11.9	Hereditäre Ataxie, nicht näher bezeichnet	G72.0	Arzneimittelinduzierte Myopathie
G12.9	Spinale Muskelatrophie, nicht näher bezeichnet	G72.1	Alkoholmyopathie
G20.90	Primäres Parkinson-Syndrom, nicht näher bezeichnet: Ohne Wirkungsflektuation	G72.2	Myopathie durch sonstige toxische Agenzien
G20.91	Primäres Parkinson-Syndrom, nicht näher bezeichnet: Mit Wirkungsflektuation	G72.9	Myopathie, nicht näher bezeichnet
G21.9	Sekundäres Parkinson-Syndrom, nicht näher bezeichnet	G81.9	Hemiparese und Hemiplegie, nicht näher bezeichnet
G23.9	Degenerative Krankheit der Basalganglien, nicht näher bezeichnet	G82.09	Schlaffe Paraparese und Paraplegie: Nicht näher bezeichnet
G24.3	Torticollis spasticus	G82.19	Spastische Paraparese und Paraplegie: Nicht näher bezeichnet
G24.4	Idiopathische orofaziale Dystonie	G82.29	Paraparese und Paraplegie, nicht näher bezeichnet: Nicht näher bezeichnet
G24.8	Sonstige Dystonie	G82.39	Schlaffe Tetraparese und Tetraplegie: Nicht näher bezeichnet
G24.9	Dystonie, nicht näher bezeichnet	G82.49	Spastische Tetraparese und Tetraplegie: Nicht näher bezeichnet
G25.0	Essentieller Tremor	G82.59	Tetraparese und Tetraplegie, nicht näher bezeichnet: Nicht näher bezeichnet
G25.1	Arzneimittelinduzierter Tremor	G83.1	Monoparese und Monoplegie einer unteren Extremität
G25.2	Sonstige näher bezeichnete Tremorformen	G83.2	Monoparese und Monoplegie einer oberen Extremität
G25.6	Arzneimittelinduzierte Tics und sonstige Tics organischen Ursprungs	G83.3	Monoparese und Monoplegie, nicht näher bezeichnet
G25.9	Extrapyramidale Krankheit oder Bewegungsstörung, nicht näher bezeichnet	G83.49	Cauda- (equina-) Syndrom, nicht näher bezeichnet
G31.88	Sonstige näher bezeichnete degenerative Krankheiten des Nervensystems	G83.9	Lähmungssyndrom, nicht näher bezeichnet
G31.9	Degenerative Krankheit des Nervensystems, nicht näher bezeichnet	G90.09	Idiopathische periphere autonome Neuropathie, nicht näher bezeichnet
G35.9	Multiple Sklerose, nicht näher bezeichnet	G90.1	Familiäre Dysautonomie [Riley-Day-Syndrom]
G36.8	Sonstige näher bezeichnete akute disseminierte Demyelinisation	G90.49	Autonome Dysreflexie, nicht näher bezeichnet
G36.9	Akute disseminierte Demyelinisation, nicht näher bezeichnet	G90.59	Komplexes regionales Schmerzsyndrom, Typ I, Lokalisation nicht näher bezeichnet
G37.8	Sonstige näher bezeichnete demyelinisierende Krankheiten des Zentralnervensystems	G90.9	Krankheit des autonomen Nervensystems, nicht näher bezeichnet
G37.9	Demyelinisierende Krankheit des Zentralnervensystems, nicht näher bezeichnet	G91.29	Normaldruckhydrozephalus, nicht näher bezeichnet

G91.3	Posttraumatischer Hydrozephalus, nicht näher bezeichnet	P91.9	Zerebrale Störung beim Neugeborenen, nicht näher bezeichnet
G91.9	Hydrozephalus, nicht näher bezeichnet	P94.2	Angeborene Muskelhypotonie
G92.0	Toxische Enzephalopathie unter Immuntherapie	Q00.0	Anenzephalie
G92.9	Sonstige und nicht näher bezeichnete toxische Enzephalopathie	Q00.1	Kraniorhachischisis
G93.0	Hirnzysten	Q00.2	Inienzephalie
G93.2	Benigne intrakranielle Hypertension [Pseudotumor cerebri]	Q01.0	Frontale Enzephalozele
G93.4	Enzephalopathie, nicht näher bezeichnet	Q01.1	Nasofrontale Enzephalozele
G93.7	Reye-Syndrom	Q01.2	Okzipitale Enzephalozele
G93.9	Krankheit des Gehirns, nicht näher bezeichnet	Q01.8	Enzephalozele sonstiger Lokalisationen
G95.10	Nichttraumatische spinale Blutung	Q01.9	Enzephalozele, nicht näher bezeichnet
G95.18	Sonstige vaskuläre Myelopathien	Q02	Mikrozephalie
G95.2	Rückenmarkskompression, nicht näher bezeichnet	Q03.0	Fehlbildungen des Aqueductus cerebri
G95.88	Sonstige näher bezeichnete Krankheiten des Rückenmarkes	Q03.1	Atresie der Apertura mediana [Foramen Magendii] oder der Aperturales laterales [Foramina Luschkae] des vierten Ventrikels
G95.9	Krankheit des Rückenmarkes, nicht näher bezeichnet	Q03.8	Sonstiger angeborener Hydrozephalus
G96.0	Austritt von Liquor cerebrospinalis	Q03.9	Angeborener Hydrozephalus, nicht näher bezeichnet
G96.1	Krankheiten der Meningen, anderenorts nicht klassifiziert	Q04.0	Angeborene Fehlbildungen des Corpus callosum
G96.9	Krankheit des Zentralnervensystems, nicht näher bezeichnet	Q04.1	Arrhinenzephalie
G97.0	Austritt von Liquor cerebrospinalis nach Lumbalpunktion	Q04.2	Holoprosenzephalie-Syndrom
G97.2	Intrakranielle Druckminderung nach ventrikulärem Shunt	Q04.3	Sonstige Reduktionsdeformitäten des Gehirns
G97.80	Postoperative Liquorfistel	Q04.4	Septooptische Dysplasie
G97.81	Postoperativer (zerebellärer) Mutismus	Q04.5	Megalenzephalie
G97.82	Postoperative epidurale spinale Blutung	Q04.6	Angeborene Gehirnzysten
G97.83	Postoperative subdurale spinale Blutung	Q04.8	Sonstige näher bezeichnete angeborene Fehlbildungen des Gehirns
G97.84	Postoperative subarachnoidale spinale Blutung	Q04.9	Angeborene Fehlbildung des Gehirns, nicht näher bezeichnet
G97.88	Sonstige Krankheiten des Nervensystems nach medizinischen Maßnahmen	Q05.0	Zervikale Spina bifida mit Hydrozephalus
G97.9	Krankheit des Nervensystems nach medizinischer Maßnahme, nicht näher bezeichnet	Q05.1	Thorakale Spina bifida mit Hydrozephalus
H47.1	Stauungspapille, nicht näher bezeichnet	Q05.2	Lumbale Spina bifida mit Hydrozephalus
H47.4	Affektionen des Chiasma opticum	Q05.3	Sakrale Spina bifida mit Hydrozephalus
H47.5	Affektionen sonstiger Teile der Sehbahn	Q05.4	Nicht näher bezeichnete Spina bifida mit Hydrozephalus
H47.6	Affektionen der Sehrinde	Q05.5	Zervikale Spina bifida ohne Hydrozephalus
H47.7	Affektion der Sehbahn, nicht näher bezeichnet	Q05.6	Thorakale Spina bifida ohne Hydrozephalus
H51.2	Internukleäre Ophthalmoplegie	Q05.7	Lumbale Spina bifida ohne Hydrozephalus
I60.9	Subarachnoidalblutung, nicht näher bezeichnet	Q05.8	Sakrale Spina bifida ohne Hydrozephalus
I61.2	Intrazerebrale Blutung in die Großhirnhemisphäre, nicht näher bezeichnet	Q05.9	Spina bifida, nicht näher bezeichnet
I61.9	Intrazerebrale Blutung, nicht näher bezeichnet	Q06.0	Amyelie
I62.09	Nichttraumatische subdurale Blutung: Nicht näher bezeichnet	Q06.1	Hypoplasie und Dysplasie des Rückenmarks
I62.9	Intrakranielle Blutung (nichttraumatisch), nicht näher bezeichnet	Q06.2	Diastematomyelie
I63.5	Hirninfrakt durch nicht näher bezeichneten Verschluss oder Stenose zerebraler Arterien	Q06.3	Sonstige angeborene Fehlbildungen der Cauda equina
I63.9	Hirninfrakt, nicht näher bezeichnet	Q06.4	Hydromyelie
I67.5	Moyamoya-Syndrom	Q06.8	Sonstige näher bezeichnete angeborene Fehlbildungen des Rückenmarks
I67.6	Nichteitrige Thrombose des intrakraniellen Venensystems	Q06.9	Angeborene Fehlbildung des Rückenmarks, nicht näher bezeichnet
I67.7	Zerebrale Arteriitis, anderenorts nicht klassifiziert	Q07.0	Arnold-Chiari-Syndrom
I67.9	Zerebrovaskuläre Krankheit, nicht näher bezeichnet	Q07.8	Sonstige näher bezeichnete angeborene Fehlbildungen des Nervensystems
M79.28	Neuralgie und Neuritis, nicht näher bezeichnet: Sonstige	Q07.9	Angeborene Fehlbildung des Nervensystems, nicht näher bezeichnet
M79.29	Neuralgie und Neuritis, nicht näher bezeichnet: Nicht näher bezeichnete Lokalisation	Q28.00	Angeborenes arteriovenöses Aneurysma der präzerebralen Gefäße
M89.08	Neurodystrophie [Algodystrophie]: Sonstige	Q28.01	Angeborene arteriovenöse Fistel der präzerebralen Gefäße
M89.09	Neurodystrophie [Algodystrophie]: Nicht näher bezeichnete Lokalisation	Q28.08	Sonstige angeborene arteriovenöse Fehlbildungen der präzerebralen Gefäße
P14.9	Geburtsverletzung des peripheren Nervensystems, nicht näher bezeichnet	Q28.09	Angeborene arteriovenöse Fehlbildung der präzerebralen Gefäße, nicht näher bezeichnet
P21.0	Schwere Asphyxie unter der Geburt	Q28.10	Angeborenes Aneurysma der präzerebralen Gefäße
P21.1	Leichte oder mäßige Asphyxie unter der Geburt	Q28.11	Angeborene Fistel der präzerebralen Gefäße
P21.9	Asphyxie unter der Geburt, nicht näher bezeichnet	Q28.18	Sonstige angeborene Fehlbildungen der präzerebralen Gefäße
P91.3	Zerebrale Übererregbarkeit des Neugeborenen	Q28.19	Angeborene Fehlbildung der präzerebralen Gefäße, nicht näher bezeichnet
		Q28.20	Angeborenes arteriovenöses Aneurysma der zerebralen Gefäße

Q28.21	Angeborene arteriovenöse Fistel der zerebralen Gefäße	R27.0	Ataxie, nicht näher bezeichnet
Q28.28	Sonstige angeborene arteriovenöse Fehlbildungen der zerebralen Gefäße	R27.8	Sonstige und nicht näher bezeichnete Koordinationsstörungen
Q28.29	Angeborene arteriovenöse Fehlbildung der zerebralen Gefäße, nicht näher bezeichnet	R29.1	Meningismus
Q28.30	Angeborenes Aneurysma der zerebralen Gefäße	R29.2	Abnorme Reflexe
Q28.31	Angeborene Fistel der zerebralen Gefäße	R29.3	Abnorme Körperhaltung
Q28.38	Sonstige angeborene Fehlbildungen der zerebralen Gefäße	R29.5	Neurologischer Neglect
Q28.39	Angeborene Fehlbildung der zerebralen Gefäße, nicht näher bezeichnet	R29.6	Sturzneigung, anderenorts nicht klassifiziert
Q76.0	Spina bifida occulta	R29.8	Sonstige und nicht näher bezeichnete Symptome, die das Nervensystem und das Muskel-Skelett-System betreffen
Q85.0	Neurofibromatose (nicht bösartig)	R40.2	Koma, nicht näher bezeichnet
Q85.1	Tuberöse (Hirn-) Sklerose	R41.0	Orientierungsstörung, nicht näher bezeichnet
Q90.0	Trisomie 21, meiotische Non-disjunction	R43.0	Anosmie
Q90.1	Trisomie 21, Mosaik (mitotische Non-disjunction)	R43.1	Parosmie
Q90.2	Trisomie 21, Translokation	R43.2	Parageusie
Q90.9	Down-Syndrom, nicht näher bezeichnet	R43.8	Sonstige und nicht näher bezeichnete Störungen des Geruchs- und Geschmackssinnes
Q91.0	Trisomie 18, meiotische Non-disjunction	R47.0	Dysphasie und Aphasie
Q91.1	Trisomie 18, Mosaik (mitotische Non-disjunction)	R47.1	Dysarthrie und Anarthrie
Q91.2	Trisomie 18, Translokation	R47.8	Sonstige und nicht näher bezeichnete Sprech- und Sprachstörungen
Q91.3	Edwards-Syndrom, nicht näher bezeichnet	R56.8	Sonstige und nicht näher bezeichnete Krämpfe
Q91.4	Trisomie 13, meiotische Non-disjunction	R83.0	Abnorme Liquorbefunde: Abnormer Enzymwert
Q91.5	Trisomie 13, Mosaik (mitotische Non-disjunction)	R83.1	Abnorme Liquorbefunde: Abnormer Hormonwert
Q91.6	Trisomie 13, Translokation	R83.2	Abnorme Liquorbefunde: Abnormer Wert für sonstige Drogen, Arzneimittel und biologisch aktive Substanzen
Q91.7	Patau-Syndrom, nicht näher bezeichnet	R83.3	Abnorme Liquorbefunde: Abnormer Wert für Substanzen vorwiegend nichtmedizinischer Herkunft
Q92.0	Vollständige Trisomie, meiotische Non-disjunction	R83.4	Abnorme Liquorbefunde: Abnorme immunologische Befunde
Q92.1	Vollständige Trisomie, Mosaik (mitotische Non-disjunction)	R83.5	Abnorme Liquorbefunde: Abnorme mikrobiologische Befunde
Q92.2	Partielle Trisomie, Majorform	R83.6	Abnorme Liquorbefunde: Abnorme zytologische Befunde
Q92.3	Partielle Trisomie, Minorform	R83.7	Abnorme Liquorbefunde: Abnorme histologische Befunde
Q92.4	Chromosomenduplikationen, die nur in der Prometaphase sichtbar werden	R83.8	Abnorme Liquorbefunde: Sonstige abnorme Befunde
Q92.5	Chromosomenduplikationen mit sonstigen komplexen Rearrangements	R83.9	Abnorme Liquorbefunde: Nicht näher bezeichneter abnormer Befund
Q92.6	Überzählige Marker-Chromosomen	R90.0	Intrakranielle Raumforderung
Q92.7	Triploidie und Polyploidie	R90.8	Sonstige abnorme Befunde bei der bildgebenden Diagnostik des Zentralnervensystems
Q92.8	Sonstige näher bezeichnete Trisomien und partielle Trisomien der Autosomen	R93.0	Abnorme Befunde bei der bildgebenden Diagnostik des Schädels und des Kopfes, anderenorts nicht klassifiziert
Q92.9	Trisomie und partielle Trisomie der Autosomen, nicht näher bezeichnet	R94.0	Abnorme Ergebnisse von Funktionsprüfungen des Zentralnervensystems
Q93.0	Vollständige Monosomie, meiotische Non-disjunction	R94.1	Abnorme Ergebnisse von Funktionsprüfungen des peripheren Nervensystems und bestimmter Sinnesorgane
Q93.1	Vollständige Monosomie, Mosaik (mitotische Non-disjunction)	R95.0	Plötzlicher Kindstod mit Angabe einer Obduktion
Q93.2	Ringchromosomen und dizentrische Chromosomen	R95.9	Plötzlicher Kindstod ohne Angabe einer Obduktion
Q93.3	Deletion des kurzen Armes des Chromosoms 4	S02.9	Fraktur des Schädels und der Gesichtsschädelknochen, Teil nicht näher bezeichnet
Q93.4	Deletion des kurzen Armes des Chromosoms 5	S04.0	Sehnerv- und Sehbahnenverletzung
Q93.5	Sonstige Deletionen eines Chromosomenteils	S04.9	Verletzung eines nicht näher bezeichneten Hirnnervs
Q93.6	Deletionen, die nur in der Prometaphase sichtbar werden	S06.20	Diffuse Hirn- und Kleinhirnverletzung, nicht näher bezeichnet
Q93.7	Deletionen mit sonstigen komplexen Rearrangements	S06.30	Umschriebene Hirn- und Kleinhirnverletzung, nicht näher bezeichnet
Q93.8	Sonstige Deletionen der Autosomen	S06.9	Intrakranielle Verletzung, nicht näher bezeichnet
Q93.9	Deletion der Autosomen, nicht näher bezeichnet	S14.6	Verletzung sonstiger und nicht näher bezeichneter Nerven des Halses
R20.0	Anästhesie der Haut	S15.80	Verletzung epiduraler Blutgefäße in Höhe des Halses
R20.1	Hypästhesie der Haut	S15.81	Verletzung subduraler Blutgefäße in Höhe des Halses
R20.2	Parästhesie der Haut	S15.82	Verletzung subarachnoidaler Blutgefäße in Höhe des Halses
R20.3	Hyperästhesie der Haut	S19.80	Verletzung zervikaler Rückenmarkhäute
R20.8	Sonstige und nicht näher bezeichnete Sensibilitätsstörungen der Haut		
R25.0	Abnorme Kopfbewegungen		
R25.1	Tremor, nicht näher bezeichnet		
R25.3	Faszikulation		
R25.8	Sonstige und nicht näher bezeichnete abnorme unwillkürliche Bewegungen		
R26.0	Ataktischer Gang		
R26.1	Paretischer Gang		
R26.8	Sonstige und nicht näher bezeichnete Störungen des Ganges und der Mobilität		

S24.6	Verletzung eines nicht näher bezeichneten Nervs des Thorax	S39.81 T06.0	Verletzung lumbosakraler Rückenmarkshäute Verletzungen des Gehirns und der Hirnnerven kombiniert mit Verletzungen von Nerven und Rückenmark in Halshöhe
S25.80	Verletzung epiduraler Blutgefäße in Höhe des Thorax		
S25.81	Verletzung subduraler Blutgefäße in Höhe des Thorax	T06.1	Verletzungen der Nerven und des Rückenmarkes mit Beteiligung mehrerer sonstiger Körperregionen
S25.82	Verletzung subarachnoidaler Blutgefäße in Höhe des Thorax	T14.4	Verletzung eines oder mehrerer Nerven an einer nicht näher bezeichneten Körperregion
S29.80	Verletzung thorakaler Rückenmarkshäute	T85.0	Mechanische Komplikation durch einen ventrikulären, intrakraniellen Shunt
S35.80	Verletzung epiduraler Blutgefäße in Höhe des Abdomens, der Lumbosakralgegend und des Beckens	T85.1	Mechanische Komplikation durch einen implantierten elektronischen Stimulator des Nervensystems
S35.81	Verletzung subduraler Blutgefäße in Höhe des Abdomens, der Lumbosakralgegend und des Beckens	T85.81	Sonstige Komplikationen durch interne Prothesen, Implantate oder Transplantate im Nervensystem
S35.82	Verletzung subarachnoidaler Blutgefäße in Höhe des Abdomens, der Lumbosakralgegend und des Beckens		

Diagnose B81-2

G08	Intrakranielle und intraspinale Phlebitis und Thrombophlebitis	I67.7 Q03.1	Zerebrale Arteriitis, anderenorts nicht klassifiziert Atresie der Apertura mediana [Foramen Magendii] oder der Aperturæ laterales [Foramina Luschkae] des vierten Ventrikels
G92.0	Toxische Enzephalopathie unter Immuntherapie		
G92.9	Sonstige und nicht näher bezeichnete toxische Enzephalopathie	Q04.0	Angeborene Fehlbildungen des Corpus callosum
G95.10	Nichttraumatische spinale Blutung	Q04.3	Sonstige Reduktionsdeformitäten des Gehirns
G95.18	Sonstige vaskuläre Myelopathien	Q04.6	Angeborene Gehirnzysten
I67.5	Moyamoya-Syndrom	Q04.8	Sonstige näher bezeichnete angeborene Fehlbildungen des Gehirns
I67.6	Nichteitrige Thrombose des intrakraniellen Venensystems		

Diagnose B81-3

I67.5	Moyamoya-Syndrom
-------	------------------

Diagnose B81-4

G04.1	Humane T-Zell-lymphotrope Virus-assoziierte Myelopathie	G82.23	Paraparese und Paraplegie, nicht näher bezeichnet: Chronische unvollständige Querschnittlähmung
G82.00	Schlaffe Paraparese und Paraplegie: Akute komplette Querschnittlähmung nichttraumatischer Genese	G82.30	Schlaffe Tetraparese und Tetraplegie: Akute komplette Querschnittlähmung nichttraumatischer Genese
G82.01	Schlaffe Paraparese und Paraplegie: Akute unvollständige Querschnittlähmung nichttraumatischer Genese	G82.31	Schlaffe Tetraparese und Tetraplegie: Akute unvollständige Querschnittlähmung nichttraumatischer Genese
G82.02	Schlaffe Paraparese und Paraplegie: Chronische komplette Querschnittlähmung	G82.32	Schlaffe Tetraparese und Tetraplegie: Chronische komplette Querschnittlähmung
G82.03	Schlaffe Paraparese und Paraplegie: Chronische unvollständige Querschnittlähmung	G82.33	Schlaffe Tetraparese und Tetraplegie: Chronische unvollständige Querschnittlähmung
G82.10	Spastische Paraparese und Paraplegie: Akute komplette Querschnittlähmung nichttraumatischer Genese	G82.40	Spastische Tetraparese und Tetraplegie: Akute komplette Querschnittlähmung nichttraumatischer Genese
G82.11	Spastische Paraparese und Paraplegie: Akute unvollständige Querschnittlähmung nichttraumatischer Genese	G82.41	Spastische Tetraparese und Tetraplegie: Akute unvollständige Querschnittlähmung nichttraumatischer Genese
G82.12	Spastische Paraparese und Paraplegie: Chronische komplette Querschnittlähmung	G82.42	Spastische Tetraparese und Tetraplegie: Chronische komplette Querschnittlähmung
G82.13	Spastische Paraparese und Paraplegie: Chronische unvollständige Querschnittlähmung	G82.43	Spastische Tetraparese und Tetraplegie: Chronische unvollständige Querschnittlähmung
G82.20	Paraparese und Paraplegie, nicht näher bezeichnet: Akute komplette Querschnittlähmung nichttraumatischer Genese	G82.50	Tetraparese und Tetraplegie, nicht näher bezeichnet: Akute komplette Querschnittlähmung nichttraumatischer Genese
G82.21	Paraparese und Paraplegie, nicht näher bezeichnet: Akute unvollständige Querschnittlähmung nichttraumatischer Genese	G82.51	Tetraparese und Tetraplegie, nicht näher bezeichnet: Akute unvollständige Querschnittlähmung nichttraumatischer Genese
G82.22	Paraparese und Paraplegie, nicht näher bezeichnet: Chronische komplette Querschnittlähmung	G82.52	Tetraparese und Tetraplegie, nicht näher bezeichnet: Chronische komplette Querschnittlähmung

G82.53	Tetraparese und Tetraplegie, nicht näher bezeichnet: Chronische inkomplette Querschnittlähmung	P91.80	Locked-in-Syndrom und apallisches Syndrom beim Neugeborenen
G83.5	Locked-in-Syndrom	S34.18	Sonstige Verletzung des lumbalen Rückenmarkes
G93.80	Apallisches Syndrom	S34.38	Sonstige und nicht näher bezeichnete Verletzungen der Cauda equina
P11.50	Geburtsverletzung der Wirbelsäule und des Rückenmarkes: Mit akuter Querschnittlähmung		
P11.51	Geburtsverletzung der Wirbelsäule und des Rückenmarkes: Mit chronischer Querschnittlähmung		

Prozedur B81-5

99.A6.11 ‡↔	Neurologische Komplexdiagnostik, mit neurometabolischer Labordiagnostik und/oder infektiologischer/autoimmunentzündlicher Labordiagnostik	99.A6.13 ‡↔	Neurologische Komplexdiagnostik, mit neurometabolischer Labordiagnostik und/oder infektiologischer/autoimmunentzündlicher Labordiagnostik und genetischer Diagnostik
99.A6.12 ‡↔	Neurologische Komplexdiagnostik, mit genetischer Diagnostik	99.A7 ‡↔	Komplexdiagnostik des akuten Hirnschlags in Stroke Unit oder Stroke Center, bis maximal 24 Stunden

Prozedur B81-6

99.B7.42 ‡↔	Intensivmedizinische Komplexbehandlung im Kindesalter (Basisprozedur), 66 bis 130 Aufwandspunkte	99.B8.42 ‡↔	IMC-Komplexbehandlung im Kindesalter, 66 bis 130 Aufwandspunkte
99.B7.52 ‡↔	Intensivmedizinische Komplexbehandlung im Neugeborenenalter (Basisprozedur), 66 bis 130 Aufwandspunkte	99.B8.52 ‡↔	IMC-Komplexbehandlung im Neugeborenenalter, 66 bis 130 Aufwandspunkte

ADRG B82**Andere Erkrankungen an peripheren Nerven**

Hauptdiagnose in Tabelle B82-1

DRG B82Z**Andere Erkrankungen an peripheren Nerven****Diagnose B82-1**

G56.0	Karpaltunnel-Syndrom	S64.3	Verletzung der Nn. digitales des Daumens
G58.0	Interkostalneuropathie	S64.4	Verletzung der Nn. digitales sonstiger Finger
S64.0	Verletzung des N. ulnaris in Höhe des Handgelenkes und der Hand	S64.7	Verletzung mehrerer Nerven in Höhe des Handgelenkes und der Hand
S64.1	Verletzung des N. medianus in Höhe des Handgelenkes und der Hand	S64.8	Verletzung sonstiger Nerven in Höhe des Handgelenkes und der Hand
S64.2	Verletzung des N. radialis in Höhe des Handgelenkes und der Hand	S64.9	Verletzung eines nicht näher bezeichneten Nervs in Höhe des Handgelenkes und der Hand

ADRG B85**Degenerative Krankheiten des Nervensystems oder zerebrale Lähmungen**

Hauptdiagnose in Tabelle B85-1

DRG B85A**Degenerative Krankheiten des Nervensystems mit äusserst schweren CC oder komplizierende Diagnosen oder neurologische Komplexdiagnostik, oder zerebrale Lähmungen oder Alter < 16 Jahre oder erschwerender Diagnose oder Para-/Tetraplegie**

PCCL > 3 oder Hauptdiagnose in Tabelle B85-2 oder Prozedur in Tabelle B85-5 oder Alter < 16 Jahre oder Nebendiagnose in Tabelle B85-3 oder Diagnose in Tabelle B85-4

DRG B85B**Degenerative Krankheiten des Nervensystems, Alter > 15 Jahre****Diagnose B85-1**

A81.0	Creutzfeldt-Jakob-Krankheit	E75.1	Sonstige Gangliosidosen
A81.1	Subakute sklerosierende Panenzephalitis	E75.2	Sonstige Sphingolipidosen
A81.2	Progressive multifokale Leukenzephalopathie	E75.4	Neuronale Zeroidlipofuszinose
E75.0	GM2-Gangliosidose	F84.2	Rett-Syndrom

G10	Chorea Huntington	G71.8	Sonstige primäre Myopathien
G12.0	Infantile spinale Muskelatrophie, Typ I [Typ Werdnig-Hoffmann]	G72.3	Periodische Lähmung
G12.1	Sonstige vererbte spinale Muskelatrophie	G72.4	Entzündliche Myopathie, anderenorts nicht klassifiziert
G12.2	Motoneuron-Krankheit	G72.80	Critical-illness-Myopathie
G12.8	Sonstige spinale Muskelatrophien und verwandte Syndrome	G72.88	Sonstige näher bezeichnete Myopathien
G23.2	Multiple Systematrophie vom Parkinson-Typ [MSA-P]	G80.0	Spastische tetraplegische Zerebralparese
G23.3	Multiple Systematrophie vom zerebellären Typ [MSA-C]	G80.1	Spastische diplegische Zerebralparese
G24.0	Arzneimittelinduzierte Dystonie	G80.2	Infantile hemiplegische Zerebralparese
G24.1	Idiopathische familiäre Dystonie	G80.3	Dyskinetische Zerebralparese
G24.2	Idiopathische nichtfamiliäre Dystonie	G80.4	Ataktische Zerebralparese
G25.4	Arzneimittelinduzierte Chorea	G80.8	Sonstige infantile Zerebralparese
G25.5	Sonstige Chorea	G80.9	Infantile Zerebralparese, nicht näher bezeichnet
G25.80	Periodische Beinbewegungen im Schlaf	G81.0	Schlaaffe Hemiparese und Hemiplegie
G25.81	Syndrom der unruhigen Beine [Restless-Legs-Syndrom]	G81.1	Spastische Hemiparese und Hemiplegie
G25.88	Sonstige näher bezeichnete extrapyramidale Krankheiten und Bewegungsstörungen	G83.0	Diparese und Diplegie der oberen Extremitäten
G25.9	Extrapyramidale Krankheit oder Bewegungsstörung, nicht näher bezeichnet	G83.5	Locked-in-Syndrom
G31.2	Degeneration des Nervensystems durch Alkohol	G83.6	Zentrale faziale Parese
G31.81	Mitochondriale Zytopathie	G83.8	Sonstige näher bezeichnete Lähmungssyndrome
G31.82	Lewy-Körper-Krankheit	G91.0	Hydrocephalus communicans
G31.88	Sonstige näher bezeichnete degenerative Krankheiten des Nervensystems	G91.1	Hydrocephalus occlusus
G70.0	Myasthenia gravis	G91.21	Idiopathischer Normaldruckhydrozephalus
G70.2	Angeborene oder entwicklungsbedingte Myasthenie	G91.21	Sekundärer Normaldruckhydrozephalus
G71.0	Muskeldystrophie	G91.8	Sonstiger Hydrozephalus
G71.2	Angeborene Myopathien	G93.1	Anoxische Hirnschädigung, anderenorts nicht klassifiziert
G71.3	Mitochondriale Myopathie, anderenorts nicht klassifiziert	G95.0	Syringomyelie und Syringobulbie
		I67.3	Progressive subkortikale vaskuläre Enzephalopathie
		P91.7	Erworbener Hydrozephalus beim Neugeborenen
		P94.0	Transitorische Myasthenia gravis beim Neugeborenen

Diagnose B85-2

A81.0	Creutzfeldt-Jakob-Krankheit	G70.0	Myasthenia gravis
A81.1	Subakute sklerosierende Panenzephalitis	G72.4	Entzündliche Myopathie, anderenorts nicht klassifiziert
E75.2	Sonstige Sphingolipidosen	G80.0	Spastische tetraplegische Zerebralparese
G12.2	Motoneuron-Krankheit	G80.1	Spastische diplegische Zerebralparese
G23.2	Multiple Systematrophie vom Parkinson-Typ [MSA-P]	G80.2	Infantile hemiplegische Zerebralparese
G23.3	Multiple Systematrophie vom zerebellären Typ [MSA-C]	G80.3	Dyskinetische Zerebralparese
G31.81	Mitochondriale Zytopathie	G80.4	Ataktische Zerebralparese
G31.82	Lewy-Körper-Krankheit	G80.8	Sonstige infantile Zerebralparese
G31.88	Sonstige näher bezeichnete degenerative Krankheiten des Nervensystems		

Diagnose B85-3

B20	Infektiöse und parasitäre Krankheiten infolge HIV-Krankheit [Humane Immundefizienz-Viruskrankheit]	B23.0	Akutes HIV-Infektionssyndrom
B21	Bösartige Neubildungen infolge HIV-Krankheit [Humane Immundefizienz-Viruskrankheit]	B23.8	Sonstige näher bezeichnete Krankheitszustände infolge HIV-Krankheit
B22	Sonstige näher bezeichnete Krankheiten infolge HIV-Krankheit [Humane Immundefizienz-Viruskrankheit]	B24	Nicht näher bezeichnete HIV-Krankheit [Humane Immundefizienz-Viruskrankheit]

Diagnose B85-4

G04.1	Humane T-Zell-lymphotrope Virus-assoziierte Myelopathie	G82.32	Schlaffe Tetraparese und Tetraplegie: Chronische komplette Querschnittlähmung
G82.00	Schlaffe Paraparese und Paraplegie: Akute komplette Querschnittlähmung nichttraumatischer Genese	G82.33	Schlaffe Tetraparese und Tetraplegie: Chronische inkomplette Querschnittlähmung
G82.01	Schlaffe Paraparese und Paraplegie: Akute inkomplette Querschnittlähmung nichttraumatischer Genese	G82.40	Spastische Tetraparese und Tetraplegie: Akute komplette Querschnittlähmung nichttraumatischer Genese
G82.02	Schlaffe Paraparese und Paraplegie: Chronische komplette Querschnittlähmung	G82.41	Spastische Tetraparese und Tetraplegie: Akute inkomplette Querschnittlähmung nichttraumatischer Genese
G82.03	Schlaffe Paraparese und Paraplegie: Chronische inkomplette Querschnittlähmung	G82.42	Spastische Tetraparese und Tetraplegie: Chronische komplette Querschnittlähmung
G82.10	Spastische Paraparese und Paraplegie: Akute komplette Querschnittlähmung nichttraumatischer Genese	G82.43	Spastische Tetraparese und Tetraplegie: Chronische inkomplette Querschnittlähmung
G82.11	Spastische Paraparese und Paraplegie: Akute inkomplette Querschnittlähmung nichttraumatischer Genese	G82.50	Tetraparese und Tetraplegie, nicht näher bezeichnet: Akute komplette Querschnittlähmung nichttraumatischer Genese
G82.12	Spastische Paraparese und Paraplegie: Chronische komplette Querschnittlähmung	G82.51	Tetraparese und Tetraplegie, nicht näher bezeichnet: Akute inkomplette Querschnittlähmung nichttraumatischer Genese
G82.13	Spastische Paraparese und Paraplegie: Chronische inkomplette Querschnittlähmung	G82.52	Tetraparese und Tetraplegie, nicht näher bezeichnet: Chronische komplette Querschnittlähmung
G82.20	Paraparese und Paraplegie, nicht näher bezeichnet: Akute komplette Querschnittlähmung nichttraumatischer Genese	G82.53	Tetraparese und Tetraplegie, nicht näher bezeichnet: Chronische inkomplette Querschnittlähmung
G82.21	Paraparese und Paraplegie, nicht näher bezeichnet: Akute inkomplette Querschnittlähmung nichttraumatischer Genese	G83.5	Locked-in-Syndrom
G82.22	Paraparese und Paraplegie, nicht näher bezeichnet: Chronische komplette Querschnittlähmung	G93.80	Apallisches Syndrom
G82.23	Paraparese und Paraplegie, nicht näher bezeichnet: Chronische inkomplette Querschnittlähmung	P11.50	Geburtsverletzung der Wirbelsäule und des Rückenmarkes: Mit akuter Querschnittlähmung
G82.30	Schlaffe Tetraparese und Tetraplegie: Akute komplette Querschnittlähmung nichttraumatischer Genese	P11.51	Geburtsverletzung der Wirbelsäule und des Rückenmarkes: Mit chronischer Querschnittlähmung
G82.31	Schlaffe Tetraparese und Tetraplegie: Akute inkomplette Querschnittlähmung nichttraumatischer Genese	P91.80	Locked-in-Syndrom und apallisches Syndrom beim Neugeborenen
		S34.18	Sonstige Verletzung des lumbalen Rückenmarkes
		S34.38	Sonstige und nicht näher bezeichnete Verletzungen der Cauda equina

Prozedur B85-5

99.A6.11 ‡↔	Neurologische Komplexdiagnostik, mit neurometabolischer Labordiagnostik und/oder infektiologischer/autoimmunentzündlicher Labordiagnostik	99.A6.13 ‡↔	Neurologische Komplexdiagnostik, mit neurometabolischer Labordiagnostik und/oder infektiologischer/autoimmunentzündlicher Labordiagnostik und genetischer Diagnostik
99.A6.12 ‡↔	Neurologische Komplexdiagnostik, mit genetischer Diagnostik	99.A7 ‡↔	Komplexdiagnostik des akuten Hirnschlags in Stroke Unit oder Stroke Center, bis maximal 24 Stunden

ADRG B86**Krankheiten und Störungen des Nervensystems, ein Belegungstag**

Verweildauer ist gleich 1 Tag und nicht [Definition der Basis-DRG (B69)] und nicht [Definition der Basis-DRG (B70)]

DRG B86A**Krankheiten und Störungen des Nervensystems mit intensivmedizinischer Komplexbehandlung/IMCK > 65/59 Aufwandspunkten oder nicht-invasive-Video-EEG > 24 bis 48 Stunden, ein Belegungstag**

Mindestens eine Prozedur in Tabelle B86-4 oder Prozedur in Tabelle B86-5

DRG B86B**Krankheiten und Störungen des Nervensystems mit Neubildungen oder bestimmter Diagnose oder Para-/Tetraplegie oder verlegt, ein Belegungstag**

Hauptdiagnose in Tabelle B86-1 oder Hauptdiagnose in Tabelle B86-2 oder Diagnose in Tabelle B86-3 oder Entlassungsgrund ist gleich Wegverlegt (in ein anderes Spital) (06)

DRG B86C**Krankheiten und Störungen des Nervensystems, ein Belegungstag****Diagnose B86-1**

C41.01	Bösartige Neubildung des Knochens und des Gelenkknorpels: Kraniofazial	D36.1	Gutartige Neubildung: Periphere Nerven und autonomes Nervensystem
C69.6	Bösartige Neubildung: Orbita	D42.0	Neubildung unsicheren oder unbekanntem Verhaltens: Hirnhäute
C70.0	Bösartige Neubildung: Hirnhäute	D42.1	Neubildung unsicheren oder unbekanntem Verhaltens: Rückenmarkshäute
C70.1	Bösartige Neubildung: Rückenmarkshäute	D43.0	Neubildung unsicheren oder unbekanntem Verhaltens: Gehirn, supratentoriell
C70.9	Bösartige Neubildung: Meningen, nicht näher bezeichnet	D43.1	Neubildung unsicheren oder unbekanntem Verhaltens: Gehirn, infratentoriell
C71.0	Bösartige Neubildung: Zerebrum, ausgenommen Hirnlappen und Ventrikel	D43.3	Neubildung unsicheren oder unbekanntem Verhaltens: Hirnnerven
C71.1	Bösartige Neubildung: Frontallappen	D43.4	Neubildung unsicheren oder unbekanntem Verhaltens: Rückenmark
C71.2	Bösartige Neubildung: Temporalappen	D43.7	Neubildung unsicheren oder unbekanntem Verhaltens: Sonstige Teile des Zentralnervensystems
C71.3	Bösartige Neubildung: Parietallappen	D44.3	Neubildung unsicheren oder unbekanntem Verhaltens: Hypophyse
C71.4	Bösartige Neubildung: Okzipitallappen	D44.4	Neubildung unsicheren oder unbekanntem Verhaltens: Ductus craniopharyngealis
C71.5	Bösartige Neubildung: Hirnventrikel	D44.5	Neubildung unsicheren oder unbekanntem Verhaltens: Epiphyse [Glandula pinealis] [Zirbeldrüse]
C71.6	Bösartige Neubildung: Zerebellum	D44.6	Neubildung unsicheren oder unbekanntem Verhaltens: Glomus caroticum
C71.7	Bösartige Neubildung: Hirnstamm	D44.7	Neubildung unsicheren oder unbekanntem Verhaltens: Glomus aorticum und sonstige Paraganglien
C71.8	Bösartige Neubildung: Gehirn, mehrere Teilbereiche überlappend	P13.0	Fraktur des Schädels durch Geburtsverletzung
C72.0	Bösartige Neubildung: Rückenmark	S02.0	Schädelbasisfraktur
C72.1	Bösartige Neubildung: Cauda equina	S02.1	Schädelbasisfraktur
C72.2	Bösartige Neubildung: Nn. olfactorii [I. Hirnnerv]	S02.3	Fraktur des Orbitabodens
C72.3	Bösartige Neubildung: N. opticus [II. Hirnnerv]	S02.7	Multiple Frakturen der Schädel- und Gesichtsschädelknochen
C72.4	Bösartige Neubildung: N. vestibulocochlearis [VIII. Hirnnerv]	S02.8	Frakturen sonstiger Schädel- und Gesichtsschädelknochen
C72.5	Bösartige Neubildung: Sonstige und nicht näher bezeichnete Hirnnerven	S06.1	Traumatisches Hirnödem
C72.8	Bösartige Neubildung: Gehirn und andere Teile des Zentralnervensystems, mehrere Teilbereiche überlappend	S06.21	Diffuse Hirnkontusionen
C75.1	Bösartige Neubildung: Hypophyse	S06.22	Diffuse Kleinhirnkontusionen
C75.2	Bösartige Neubildung: Ductus craniopharyngealis	S06.23	Multiple intrazerebrale und zerebellare Hämatome
C75.3	Bösartige Neubildung: Epiphyse [Glandula pinealis] [Zirbeldrüse]	S06.28	Sonstige diffuse Hirn- und Kleinhirnverletzungen
C75.4	Bösartige Neubildung: Glomus caroticum	S06.31	Umschriebene Hirnkontusion
C75.5	Bösartige Neubildung: Glomus aorticum und sonstige Paraganglien	S06.32	Umschriebene Kleinhirnkontusion
C79.3	Sekundäre bösartige Neubildung des Gehirns und der Hirnhäute	S06.33	Umschriebenes zerebrales Hämatom
C79.4	Sekundäre bösartige Neubildung sonstiger und nicht näher bezeichneter Teile des Nervensystems	S06.34	Umschriebenes zerebellares Hämatom
D18.02	Hämangiom: Intrakraniell	S06.38	Sonstige umschriebene Hirn- und Kleinhirnverletzungen
D32.0	Gutartige Neubildung: Hirnhäute	S06.4	Epidurale Blutung
D32.1	Gutartige Neubildung: Rückenmarkshäute	S06.5	Traumatische subdurale Blutung
D33.0	Gutartige Neubildung: Gehirn, supratentoriell	S06.6	Traumatische subarachnoidale Blutung
D33.1	Gutartige Neubildung: Gehirn, infratentoriell	S06.8	Sonstige intrakranielle Verletzungen
D33.3	Gutartige Neubildung: Hirnnerven	T02.00	Frakturen mit Beteiligung von Kopf und Hals: geschlossen
D33.4	Gutartige Neubildung: Rückenmark	T02.01	Frakturen mit Beteiligung von Kopf und Hals: offen
D33.7	Gutartige Neubildung: Sonstige näher bezeichnete Teile des Zentralnervensystems		
D35.2	Gutartige Neubildung: Hypophyse		
D35.3	Gutartige Neubildung: Ductus craniopharyngealis		
D35.4	Gutartige Neubildung: Epiphyse [Glandula pinealis] [Zirbeldrüse]		
D35.5	Gutartige Neubildung: Glomus caroticum		
D35.6	Gutartige Neubildung: Glomus aorticum und sonstige Paraganglien		

Diagnose B86-2

G40.00	Pseudo-Lennox-Syndrom	G40.3	Generalisierte idiopathische Epilepsie und epileptische Syndrome
G40.01	CSWS [Continuous spikes and waves during slow-wave sleep]	G40.4	Sonstige generalisierte Epilepsie und epileptische Syndrome
G40.02	Benigne psychomotorische Epilepsie [terror fits]	G40.5	Spezielle epileptische Syndrome
G40.08	Sonstige lokalisationsbezogene (fokale) (partielle) idiopathische Epilepsie und epileptische Syndrome mit fokal beginnenden Anfällen	G40.6	Grand-Mal-Anfälle, nicht näher bezeichnet (mit oder ohne Petit-Mal)
G40.09	Lokalisationsbezogene (fokale) (partielle) idiopathische Epilepsie und epileptische Syndrome mit fokal beginnenden Anfällen, nicht näher bezeichnet	G40.7	Petit-Mal-Anfälle, nicht näher bezeichnet, ohne Grand-Mal-Anfälle
G40.1	Lokalisationsbezogene (fokale) (partielle) symptomatische Epilepsie und epileptische Syndrome mit einfachen fokalen Anfällen	G40.8	Sonstige Epilepsien
G40.2	Lokalisationsbezogene (fokale) (partielle) symptomatische Epilepsie und epileptische Syndrome mit komplexen fokalen Anfällen	G40.9	Epilepsie, nicht näher bezeichnet
		G41.0	Grand-Mal-Status
		G41.1	Petit-Mal-Status
		G41.2	Status epilepticus mit komplexfokalen Anfällen
		G41.8	Sonstiger Status epilepticus
		G41.9	Status epilepticus, nicht näher bezeichnet

Diagnose B86-3

G04.1	Humane T-Zell-lymphotrope Virus-assoziierte Myelopathie	G82.32	Schlaffe Tetraparese und Tetraplegie: Chronische komplette Querschnittlähmung
G82.00	Schlaffe Paraparese und Paraplegie: Akute komplette Querschnittlähmung nichttraumatischer Genese	G82.33	Schlaffe Tetraparese und Tetraplegie: Chronische inkomplette Querschnittlähmung
G82.01	Schlaffe Paraparese und Paraplegie: Akute inkomplette Querschnittlähmung nichttraumatischer Genese	G82.40	Spastische Tetraparese und Tetraplegie: Akute komplette Querschnittlähmung nichttraumatischer Genese
G82.02	Schlaffe Paraparese und Paraplegie: Chronische komplette Querschnittlähmung	G82.41	Spastische Tetraparese und Tetraplegie: Akute inkomplette Querschnittlähmung nichttraumatischer Genese
G82.03	Schlaffe Paraparese und Paraplegie: Chronische inkomplette Querschnittlähmung	G82.42	Spastische Tetraparese und Tetraplegie: Chronische komplette Querschnittlähmung
G82.10	Spastische Paraparese und Paraplegie: Akute komplette Querschnittlähmung nichttraumatischer Genese	G82.43	Spastische Tetraparese und Tetraplegie: Chronische inkomplette Querschnittlähmung
G82.11	Spastische Paraparese und Paraplegie: Akute inkomplette Querschnittlähmung nichttraumatischer Genese	G82.50	Tetraparese und Tetraplegie, nicht näher bezeichnet: Akute komplette Querschnittlähmung nichttraumatischer Genese
G82.12	Spastische Paraparese und Paraplegie: Chronische komplette Querschnittlähmung	G82.51	Tetraparese und Tetraplegie, nicht näher bezeichnet: Akute inkomplette Querschnittlähmung nichttraumatischer Genese
G82.13	Spastische Paraparese und Paraplegie: Chronische inkomplette Querschnittlähmung	G82.52	Tetraparese und Tetraplegie, nicht näher bezeichnet: Chronische komplette Querschnittlähmung
G82.20	Paraparese und Paraplegie, nicht näher bezeichnet: Akute komplette Querschnittlähmung nichttraumatischer Genese	G82.53	Tetraparese und Tetraplegie, nicht näher bezeichnet: Chronische inkomplette Querschnittlähmung
G82.21	Paraparese und Paraplegie, nicht näher bezeichnet: Akute inkomplette Querschnittlähmung nichttraumatischer Genese	G83.5	Locked-in-Syndrom
G82.22	Paraparese und Paraplegie, nicht näher bezeichnet: Chronische komplette Querschnittlähmung	G93.80	Apallisches Syndrom
G82.23	Paraparese und Paraplegie, nicht näher bezeichnet: Chronische inkomplette Querschnittlähmung	P11.50	Geburtsverletzung der Wirbelsäule und des Rückenmarkes: Mit akuter Querschnittlähmung
G82.30	Schlaffe Tetraparese und Tetraplegie: Akute komplette Querschnittlähmung nichttraumatischer Genese	P11.51	Geburtsverletzung der Wirbelsäule und des Rückenmarkes: Mit chronischer Querschnittlähmung
G82.31	Schlaffe Tetraparese und Tetraplegie: Akute inkomplette Querschnittlähmung nichttraumatischer Genese	P91.80	Locked-in-Syndrom und apallisches Syndrom beim Neugeborenen
		S34.18	Sonstige Verletzung des lumbalen Rückenmarkes
		S34.38	Sonstige und nicht näher bezeichnete Verletzungen der Cauda equina

Prozedur B86-4

- | | |
|--------------------------------------------------------------------------------------------------------------------|-----------------------------------------------------------------------------------|
| 99.B7.11 †↔ Intensivmedizinische Komplexbehandlung, 60 bis 119 Aufwandspunkte | 99.B8.11 †↔ IMC-Komplexbehandlung des Erwachsenen, 60 bis 119 Aufwandspunkte |
| 99.B7.42 †↔ Intensivmedizinische Komplexbehandlung im Kindesalter (Basisprozedur), 66 bis 130 Aufwandspunkte | 99.B8.42 †↔ IMC-Komplexbehandlung im Kindesalter, 66 bis 130 Aufwandspunkte |
| 99.B7.52 †↔ Intensivmedizinische Komplexbehandlung im Neugeborenenalter (Basisprozedur), 66 bis 130 Aufwandspunkte | 99.B8.52 †↔ IMC-Komplexbehandlung im Neugeborenenalter, 66 bis 130 Aufwandspunkte |

Prozedur B86-5

- 89.19.12 †↔ Nicht-invasive Video-EEG-Intensivdiagnostik, Aufzeichnungsdauer von mehr als 24 Stunden bis 48 Stunden

ADRG B87**Krankheiten und Störungen des Nervensystems mit intensivmedizinischer Komplexbehandlung /IMCK > 130/119 Aufwandspunkte oder schwerste CC**

Mindestens eine Prozedur in Tabelle B87-1 oder PCCL > 4

DRG B87A**Krankheiten und Störungen des Nervensystems mit intensivmedizinischer Komplexbehandlung/IMCK > 130/184 Aufwandspunkte oder neurologische Komplexbehandlung von mindestens 24h oder schwerste CC**

Mindestens eine Prozedur in Tabelle B87-2 oder Prozedur in Tabelle B87-3 oder PCCL > 4

DRG B87B**Krankheiten und Störungen des Nervensystems mit intensivmedizinischer Komplexbehandlung/IMCK Erw > 119 Aufwandspunkte****Prozedur B87-1**

- | | |
|----------------------------------------------------------------------------------|-----------------------------------------------------------------------------------------------------------------|
| 99.B7.12 †↔ Intensivmedizinische Komplexbehandlung, 120 bis 184 Aufwandspunkte | 99.B7.1K †↔ Intensivmedizinische Komplexbehandlung, 9201 bis 11040 Aufwandspunkte |
| 99.B7.13 †↔ Intensivmedizinische Komplexbehandlung, 185 bis 360 Aufwandspunkte | 99.B7.1L †↔ Intensivmedizinische Komplexbehandlung, 11041 bis 13800 Aufwandspunkte |
| 99.B7.14 †↔ Intensivmedizinische Komplexbehandlung, 361 bis 552 Aufwandspunkte | 99.B7.1M †↔ Intensivmedizinische Komplexbehandlung, 13801 bis 16560 Aufwandspunkte |
| 99.B7.15 †↔ Intensivmedizinische Komplexbehandlung, 553 bis 828 Aufwandspunkte | 99.B7.1N †↔ Intensivmedizinische Komplexbehandlung, 16561 bis 19320 Aufwandspunkte |
| 99.B7.16 †↔ Intensivmedizinische Komplexbehandlung, 829 bis 1104 Aufwandspunkte | 99.B7.1O †↔ Intensivmedizinische Komplexbehandlung, 19321 und mehr Aufwandspunkte |
| 99.B7.17 †↔ Intensivmedizinische Komplexbehandlung, 1105 bis 1380 Aufwandspunkte | 99.B7.43 †↔ Intensivmedizinische Komplexbehandlung im Kindesalter (Basisprozedur), 131 bis 196 Aufwandspunkte |
| 99.B7.18 †↔ Intensivmedizinische Komplexbehandlung, 1381 bis 1656 Aufwandspunkte | 99.B7.44 †↔ Intensivmedizinische Komplexbehandlung im Kindesalter (Basisprozedur), 197 bis 392 Aufwandspunkte |
| 99.B7.1A †↔ Intensivmedizinische Komplexbehandlung, 1657 bis 1932 Aufwandspunkte | 99.B7.45 †↔ Intensivmedizinische Komplexbehandlung im Kindesalter (Basisprozedur), 393 bis 588 Aufwandspunkte |
| 99.B7.1B †↔ Intensivmedizinische Komplexbehandlung, 1933 bis 2208 Aufwandspunkte | 99.B7.46 †↔ Intensivmedizinische Komplexbehandlung im Kindesalter (Basisprozedur), 589 bis 784 Aufwandspunkte |
| 99.B7.1C †↔ Intensivmedizinische Komplexbehandlung, 2209 bis 2484 Aufwandspunkte | 99.B7.47 †↔ Intensivmedizinische Komplexbehandlung im Kindesalter (Basisprozedur), 785 bis 980 Aufwandspunkte |
| 99.B7.1D †↔ Intensivmedizinische Komplexbehandlung, 2485 bis 2760 Aufwandspunkte | 99.B7.48 †↔ Intensivmedizinische Komplexbehandlung im Kindesalter (Basisprozedur), 981 bis 1176 Aufwandspunkte |
| 99.B7.1E †↔ Intensivmedizinische Komplexbehandlung, 2761 bis 3220 Aufwandspunkte | 99.B7.4A †↔ Intensivmedizinische Komplexbehandlung im Kindesalter (Basisprozedur), 1177 bis 1470 Aufwandspunkte |
| 99.B7.1F †↔ Intensivmedizinische Komplexbehandlung, 3221 bis 3680 Aufwandspunkte | 99.B7.4B †↔ Intensivmedizinische Komplexbehandlung im Kindesalter (Basisprozedur), 1471 bis 1764 Aufwandspunkte |
| 99.B7.1G †↔ Intensivmedizinische Komplexbehandlung, 3681 bis 4600 Aufwandspunkte | |
| 99.B7.1H †↔ Intensivmedizinische Komplexbehandlung, 4601 bis 5520 Aufwandspunkte | |
| 99.B7.1I †↔ Intensivmedizinische Komplexbehandlung, 5521 bis 7360 Aufwandspunkte | |
| 99.B7.1J †↔ Intensivmedizinische Komplexbehandlung, 7361 bis 9200 Aufwandspunkte | |

- 99.B7.4C †↔ Intensivmedizinische Komplexbehandlung im Kindesalter (Basisprozedur), 1765 bis 2058 Aufwandspunkte
- 99.B7.4D †↔ Intensivmedizinische Komplexbehandlung im Kindesalter (Basisprozedur), 2059 bis 2352 Aufwandspunkte
- 99.B7.4E †↔ Intensivmedizinische Komplexbehandlung im Kindesalter (Basisprozedur), 2353 bis 2646 Aufwandspunkte
- 99.B7.4F †↔ Intensivmedizinische Komplexbehandlung im Kindesalter (Basisprozedur), 2647 bis 2940 Aufwandspunkte
- 99.B7.4G †↔ Intensivmedizinische Komplexbehandlung im Kindesalter (Basisprozedur), 2941 bis 3430 Aufwandspunkte
- 99.B7.4H †↔ Intensivmedizinische Komplexbehandlung im Kindesalter (Basisprozedur), 3431 bis 3920 Aufwandspunkte
- 99.B7.4I †↔ Intensivmedizinische Komplexbehandlung im Kindesalter (Basisprozedur), 3921 bis 4410 Aufwandspunkte
- 99.B7.4J †↔ Intensivmedizinische Komplexbehandlung im Kindesalter (Basisprozedur), 4411 bis 4900 Aufwandspunkte
- 99.B7.4K †↔ Intensivmedizinische Komplexbehandlung im Kindesalter (Basisprozedur), 4901 bis 5880 Aufwandspunkte
- 99.B7.4L †↔ Intensivmedizinische Komplexbehandlung im Kindesalter (Basisprozedur), 5881 bis 6860 Aufwandspunkte
- 99.B7.4M †↔ Intensivmedizinische Komplexbehandlung im Kindesalter (Basisprozedur), 6861 bis 7840 Aufwandspunkte
- 99.B7.4N †↔ Intensivmedizinische Komplexbehandlung im Kindesalter (Basisprozedur), 7841 bis 9800 Aufwandspunkte
- 99.B7.4O †↔ Intensivmedizinische Komplexbehandlung im Kindesalter (Basisprozedur), 9801 bis 11760 Aufwandspunkte
- 99.B7.4P †↔ Intensivmedizinische Komplexbehandlung im Kindesalter (Basisprozedur), 11761 bis 13720 Aufwandspunkte
- 99.B7.4Q †↔ Intensivmedizinische Komplexbehandlung im Kindesalter (Basisprozedur), 13721 bis 16660 Aufwandspunkte
- 99.B7.4R †↔ Intensivmedizinische Komplexbehandlung im Kindesalter (Basisprozedur), 16661 bis 19600 Aufwandspunkte
- 99.B7.4S †↔ Intensivmedizinische Komplexbehandlung im Kindesalter (Basisprozedur), 19601 und mehr Aufwandspunkte
- 99.B7.53 †↔ Intensivmedizinische Komplexbehandlung im Neugeborenenalter (Basisprozedur), 131 bis 196 Aufwandspunkte
- 99.B7.54 †↔ Intensivmedizinische Komplexbehandlung im Neugeborenenalter (Basisprozedur), 197 bis 392 Aufwandspunkte
- 99.B7.55 †↔ Intensivmedizinische Komplexbehandlung im Neugeborenenalter (Basisprozedur), 393 bis 588 Aufwandspunkte
- 99.B7.56 †↔ Intensivmedizinische Komplexbehandlung im Neugeborenenalter (Basisprozedur), 589 bis 784 Aufwandspunkte
- 99.B7.57 †↔ Intensivmedizinische Komplexbehandlung im Neugeborenenalter (Basisprozedur), 785 bis 980 Aufwandspunkte
- 99.B7.58 †↔ Intensivmedizinische Komplexbehandlung im Neugeborenenalter (Basisprozedur), 981 bis 1176 Aufwandspunkte
- 99.B7.5A †↔ Intensivmedizinische Komplexbehandlung im Neugeborenenalter (Basisprozedur), 1177 bis 1470 Aufwandspunkte
- 99.B7.5B †↔ Intensivmedizinische Komplexbehandlung im Neugeborenenalter (Basisprozedur), 1471 bis 1764 Aufwandspunkte
- 99.B7.5C †↔ Intensivmedizinische Komplexbehandlung im Neugeborenenalter (Basisprozedur), 1765 bis 2058 Aufwandspunkte
- 99.B7.5D †↔ Intensivmedizinische Komplexbehandlung im Neugeborenenalter (Basisprozedur), 2059 bis 2352 Aufwandspunkte
- 99.B7.5E †↔ Intensivmedizinische Komplexbehandlung im Neugeborenenalter (Basisprozedur), 2353 bis 2646 Aufwandspunkte
- 99.B7.5F †↔ Intensivmedizinische Komplexbehandlung im Neugeborenenalter (Basisprozedur), 2647 bis 2940 Aufwandspunkte
- 99.B7.5G †↔ Intensivmedizinische Komplexbehandlung im Neugeborenenalter (Basisprozedur), 2941 bis 3430 Aufwandspunkte
- 99.B7.5H †↔ Intensivmedizinische Komplexbehandlung im Neugeborenenalter (Basisprozedur), 3431 bis 3920 Aufwandspunkte
- 99.B7.5I †↔ Intensivmedizinische Komplexbehandlung im Neugeborenenalter (Basisprozedur), 3921 bis 4410 Aufwandspunkte
- 99.B7.5J †↔ Intensivmedizinische Komplexbehandlung im Neugeborenenalter (Basisprozedur), 4411 bis 4900 Aufwandspunkte
- 99.B7.5K †↔ Intensivmedizinische Komplexbehandlung im Neugeborenenalter (Basisprozedur), 4901 bis 5880 Aufwandspunkte
- 99.B7.5L †↔ Intensivmedizinische Komplexbehandlung im Neugeborenenalter (Basisprozedur), 5881 bis 6860 Aufwandspunkte
- 99.B7.5M †↔ Intensivmedizinische Komplexbehandlung im Neugeborenenalter (Basisprozedur), 6861 bis 7840 Aufwandspunkte
- 99.B7.5N †↔ Intensivmedizinische Komplexbehandlung im Neugeborenenalter (Basisprozedur), 7841 bis 9800 Aufwandspunkte
- 99.B7.5O †↔ Intensivmedizinische Komplexbehandlung im Neugeborenenalter (Basisprozedur), 9801 bis 11760 Aufwandspunkte
- 99.B7.5P †↔ Intensivmedizinische Komplexbehandlung im Neugeborenenalter (Basisprozedur), 11761 bis 13720 Aufwandspunkte
- 99.B7.5Q †↔ Intensivmedizinische Komplexbehandlung im Neugeborenenalter (Basisprozedur), 13721 bis 16660 Aufwandspunkte
- 99.B7.5R †↔ Intensivmedizinische Komplexbehandlung im Neugeborenenalter (Basisprozedur), 16661 bis 19600 Aufwandspunkte
- 99.B7.5S †↔ Intensivmedizinische Komplexbehandlung im Neugeborenenalter (Basisprozedur), 19601 und mehr Aufwandspunkte
- 99.B8.12 †↔ IMC-Komplexbehandlung des Erwachsenen, 120 bis 184 Aufwandspunkte
- 99.B8.13 †↔ IMC-Komplexbehandlung des Erwachsenen, 185 bis 360 Aufwandspunkte
- 99.B8.14 †↔ IMC-Komplexbehandlung des Erwachsenen, 361 bis 552 Aufwandspunkte
- 99.B8.15 †↔ IMC-Komplexbehandlung des Erwachsenen, 553 bis 828 Aufwandspunkte
- 99.B8.16 †↔ IMC-Komplexbehandlung des Erwachsenen, 829 bis 1104 Aufwandspunkte
- 99.B8.17 †↔ IMC-Komplexbehandlung des Erwachsenen, 1105 bis 1380 Aufwandspunkte
- 99.B8.18 †↔ IMC-Komplexbehandlung des Erwachsenen, 1381 bis 1656 Aufwandspunkte

99.B8.1A †↔ IMC-Komplexbehandlung des Erwachsenen, 1657 bis 1932 Aufwandspunkte	99.B8.4M †↔ IMC-Komplexbehandlung im Kindesalter, 6861 bis 7840 Aufwandspunkte
99.B8.1B †↔ IMC-Komplexbehandlung des Erwachsenen, 1933 bis 2208 Aufwandspunkte	99.B8.4N †↔ IMC-Komplexbehandlung im Kindesalter, 7841 bis 9800 Aufwandspunkte
99.B8.1C †↔ IMC-Komplexbehandlung des Erwachsenen, 2209 bis 2484 Aufwandspunkte	99.B8.4O †↔ IMC-Komplexbehandlung im Kindesalter, 9801 bis 11760 Aufwandspunkte
99.B8.1D †↔ IMC-Komplexbehandlung des Erwachsenen, 2485 bis 2760 Aufwandspunkte	99.B8.4P †↔ IMC-Komplexbehandlung im Kindesalter, 11761 bis 13720 Aufwandspunkte
99.B8.1E †↔ IMC-Komplexbehandlung des Erwachsenen, 2761 bis 3220 Aufwandspunkte	99.B8.4Q †↔ IMC-Komplexbehandlung im Kindesalter, 13721 bis 16660 Aufwandspunkte
99.B8.1F †↔ IMC-Komplexbehandlung des Erwachsenen, 3221 bis 3680 Aufwandspunkte	99.B8.4R †↔ IMC-Komplexbehandlung im Kindesalter, 16661 bis 19600 Aufwandspunkte
99.B8.1G †↔ IMC-Komplexbehandlung des Erwachsenen, 3681 bis 4600 Aufwandspunkte	99.B8.4S †↔ IMC-Komplexbehandlung im Kindesalter, 19601 und mehr Aufwandspunkte
99.B8.1H †↔ IMC-Komplexbehandlung des Erwachsenen, 4601 bis 5520 Aufwandspunkte	99.B8.53 †↔ IMC-Komplexbehandlung im Neugeborenenalter, 131 bis 196 Aufwandspunkte
99.B8.1I †↔ IMC-Komplexbehandlung des Erwachsenen, 5521 bis 7360 Aufwandspunkte	99.B8.54 †↔ IMC-Komplexbehandlung im Neugeborenenalter, 197 bis 392 Aufwandspunkte
99.B8.1J †↔ IMC-Komplexbehandlung des Erwachsenen, 7361 bis 9200 Aufwandspunkte	99.B8.55 †↔ IMC-Komplexbehandlung im Neugeborenenalter, 393 bis 588 Aufwandspunkte
99.B8.1K †↔ IMC-Komplexbehandlung des Erwachsenen, 9201 bis 11040 Aufwandspunkte	99.B8.56 †↔ IMC-Komplexbehandlung im Neugeborenenalter, 589 bis 784 Aufwandspunkte
99.B8.1L †↔ IMC-Komplexbehandlung des Erwachsenen, 11041 bis 13800 Aufwandspunkte	99.B8.57 †↔ IMC-Komplexbehandlung im Neugeborenenalter, 785 bis 980 Aufwandspunkte
99.B8.1M †↔ IMC-Komplexbehandlung des Erwachsenen, 13801 bis 16560 Aufwandspunkte	99.B8.58 †↔ IMC-Komplexbehandlung im Neugeborenenalter, 981 bis 1176 Aufwandspunkte
99.B8.1N †↔ IMC-Komplexbehandlung des Erwachsenen, 16561 bis 19320 Aufwandspunkte	99.B8.5A †↔ IMC-Komplexbehandlung im Neugeborenenalter, 1177 bis 1470 Aufwandspunkte
99.B8.1O †↔ IMC-Komplexbehandlung des Erwachsenen, 19321 und mehr Aufwandspunkte	99.B8.5B †↔ IMC-Komplexbehandlung im Neugeborenenalter, 1471 bis 1764 Aufwandspunkte
99.B8.43 †↔ IMC-Komplexbehandlung im Kindesalter, 131 bis 196 Aufwandspunkte	99.B8.5C †↔ IMC-Komplexbehandlung im Neugeborenenalter, 1765 bis 2058 Aufwandspunkte
99.B8.44 †↔ IMC-Komplexbehandlung im Kindesalter, 197 bis 392 Aufwandspunkte	99.B8.5D †↔ IMC-Komplexbehandlung im Neugeborenenalter, 2059 bis 2352 Aufwandspunkte
99.B8.45 †↔ IMC-Komplexbehandlung im Kindesalter, 393 bis 588 Aufwandspunkte	99.B8.5E †↔ IMC-Komplexbehandlung im Neugeborenenalter, 2353 bis 2646 Aufwandspunkte
99.B8.46 †↔ IMC-Komplexbehandlung im Kindesalter, 589 bis 784 Aufwandspunkte	99.B8.5F †↔ IMC-Komplexbehandlung im Neugeborenenalter, 2647 bis 2940 Aufwandspunkte
99.B8.47 †↔ IMC-Komplexbehandlung im Kindesalter, 785 bis 980 Aufwandspunkte	99.B8.5G †↔ IMC-Komplexbehandlung im Neugeborenenalter, 2941 bis 3430 Aufwandspunkte
99.B8.48 †↔ IMC-Komplexbehandlung im Kindesalter, 981 bis 1176 Aufwandspunkte	99.B8.5H †↔ IMC-Komplexbehandlung im Neugeborenenalter, 3431 bis 3920 Aufwandspunkte
99.B8.4A †↔ IMC-Komplexbehandlung im Kindesalter, 1177 bis 1470 Aufwandspunkte	99.B8.5I †↔ IMC-Komplexbehandlung im Neugeborenenalter, 3921 bis 4410 Aufwandspunkte
99.B8.4B †↔ IMC-Komplexbehandlung im Kindesalter, 1471 bis 1764 Aufwandspunkte	99.B8.5J †↔ IMC-Komplexbehandlung im Neugeborenenalter, 4411 bis 4900 Aufwandspunkte
99.B8.4C †↔ IMC-Komplexbehandlung im Kindesalter, 1765 bis 2058 Aufwandspunkte	99.B8.5K †↔ IMC-Komplexbehandlung im Neugeborenenalter, 4901 bis 5880 Aufwandspunkte
99.B8.4D †↔ IMC-Komplexbehandlung im Kindesalter, 2059 bis 2352 Aufwandspunkte	99.B8.5L †↔ IMC-Komplexbehandlung im Neugeborenenalter, 5881 bis 6860 Aufwandspunkte
99.B8.4E †↔ IMC-Komplexbehandlung im Kindesalter, 2353 bis 2646 Aufwandspunkte	99.B8.5M †↔ IMC-Komplexbehandlung im Neugeborenenalter, 6861 bis 7840 Aufwandspunkte
99.B8.4F †↔ IMC-Komplexbehandlung im Kindesalter, 2647 bis 2940 Aufwandspunkte	99.B8.5N †↔ IMC-Komplexbehandlung im Neugeborenenalter, 7841 bis 9800 Aufwandspunkte
99.B8.4G †↔ IMC-Komplexbehandlung im Kindesalter, 2941 bis 3430 Aufwandspunkte	99.B8.5O †↔ IMC-Komplexbehandlung im Neugeborenenalter, 9801 bis 11760 Aufwandspunkte
99.B8.4H †↔ IMC-Komplexbehandlung im Kindesalter, 3431 bis 3920 Aufwandspunkte	99.B8.5P †↔ IMC-Komplexbehandlung im Neugeborenenalter, 11761 bis 13720 Aufwandspunkte
99.B8.4I †↔ IMC-Komplexbehandlung im Kindesalter, 3921 bis 4410 Aufwandspunkte	99.B8.5Q †↔ IMC-Komplexbehandlung im Neugeborenenalter, 13721 bis 16660 Aufwandspunkte
99.B8.4J †↔ IMC-Komplexbehandlung im Kindesalter, 4411 bis 4900 Aufwandspunkte	99.B8.5R †↔ IMC-Komplexbehandlung im Neugeborenenalter, 16661 bis 19600 Aufwandspunkte
99.B8.4K †↔ IMC-Komplexbehandlung im Kindesalter, 4901 bis 5880 Aufwandspunkte	99.B8.5S †↔ IMC-Komplexbehandlung im Neugeborenenalter, 19601 und mehr Aufwandspunkte
99.B8.4L †↔ IMC-Komplexbehandlung im Kindesalter, 5881 bis 6860 Aufwandspunkte	

Prozedur B87-2

99.B7.13 †↔ Intensivmedizinische Komplexbehandlung, 185 bis 360 Aufwandspunkte	99.B7.4C †↔ Intensivmedizinische Komplexbehandlung im Kindesalter (Basisprozedur), 1765 bis 2058 Aufwandspunkte
99.B7.14 †↔ Intensivmedizinische Komplexbehandlung, 361 bis 552 Aufwandspunkte	99.B7.4D †↔ Intensivmedizinische Komplexbehandlung im Kindesalter (Basisprozedur), 2059 bis 2352 Aufwandspunkte
99.B7.15 †↔ Intensivmedizinische Komplexbehandlung, 553 bis 828 Aufwandspunkte	99.B7.4E †↔ Intensivmedizinische Komplexbehandlung im Kindesalter (Basisprozedur), 2353 bis 2646 Aufwandspunkte
99.B7.16 †↔ Intensivmedizinische Komplexbehandlung, 829 bis 1104 Aufwandspunkte	99.B7.4F †↔ Intensivmedizinische Komplexbehandlung im Kindesalter (Basisprozedur), 2647 bis 2940 Aufwandspunkte
99.B7.17 †↔ Intensivmedizinische Komplexbehandlung, 1105 bis 1380 Aufwandspunkte	99.B7.4G †↔ Intensivmedizinische Komplexbehandlung im Kindesalter (Basisprozedur), 2941 bis 3430 Aufwandspunkte
99.B7.18 †↔ Intensivmedizinische Komplexbehandlung, 1381 bis 1656 Aufwandspunkte	99.B7.4H †↔ Intensivmedizinische Komplexbehandlung im Kindesalter (Basisprozedur), 3431 bis 3920 Aufwandspunkte
99.B7.1A †↔ Intensivmedizinische Komplexbehandlung, 1657 bis 1932 Aufwandspunkte	99.B7.4I †↔ Intensivmedizinische Komplexbehandlung im Kindesalter (Basisprozedur), 3921 bis 4410 Aufwandspunkte
99.B7.1B †↔ Intensivmedizinische Komplexbehandlung, 1933 bis 2208 Aufwandspunkte	99.B7.4J †↔ Intensivmedizinische Komplexbehandlung im Kindesalter (Basisprozedur), 4411 bis 4900 Aufwandspunkte
99.B7.1C †↔ Intensivmedizinische Komplexbehandlung, 2209 bis 2484 Aufwandspunkte	99.B7.4K †↔ Intensivmedizinische Komplexbehandlung im Kindesalter (Basisprozedur), 4901 bis 5880 Aufwandspunkte
99.B7.1D †↔ Intensivmedizinische Komplexbehandlung, 2485 bis 2760 Aufwandspunkte	99.B7.4L †↔ Intensivmedizinische Komplexbehandlung im Kindesalter (Basisprozedur), 5881 bis 6860 Aufwandspunkte
99.B7.1E †↔ Intensivmedizinische Komplexbehandlung, 2761 bis 3220 Aufwandspunkte	99.B7.4M †↔ Intensivmedizinische Komplexbehandlung im Kindesalter (Basisprozedur), 6861 bis 7840 Aufwandspunkte
99.B7.1F †↔ Intensivmedizinische Komplexbehandlung, 3221 bis 3680 Aufwandspunkte	99.B7.4N †↔ Intensivmedizinische Komplexbehandlung im Kindesalter (Basisprozedur), 7841 bis 9800 Aufwandspunkte
99.B7.1G †↔ Intensivmedizinische Komplexbehandlung, 3681 bis 4600 Aufwandspunkte	99.B7.4O †↔ Intensivmedizinische Komplexbehandlung im Kindesalter (Basisprozedur), 9801 bis 11760 Aufwandspunkte
99.B7.1H †↔ Intensivmedizinische Komplexbehandlung, 4601 bis 5520 Aufwandspunkte	99.B7.4P †↔ Intensivmedizinische Komplexbehandlung im Kindesalter (Basisprozedur), 11761 bis 13720 Aufwandspunkte
99.B7.1I †↔ Intensivmedizinische Komplexbehandlung, 5521 bis 7360 Aufwandspunkte	99.B7.4Q †↔ Intensivmedizinische Komplexbehandlung im Kindesalter (Basisprozedur), 13721 bis 16660 Aufwandspunkte
99.B7.1J †↔ Intensivmedizinische Komplexbehandlung, 7361 bis 9200 Aufwandspunkte	99.B7.4R †↔ Intensivmedizinische Komplexbehandlung im Kindesalter (Basisprozedur), 16661 bis 19600 Aufwandspunkte
99.B7.1K †↔ Intensivmedizinische Komplexbehandlung, 9201 bis 11040 Aufwandspunkte	99.B7.4S †↔ Intensivmedizinische Komplexbehandlung im Kindesalter (Basisprozedur), 19601 und mehr Aufwandspunkte
99.B7.1L †↔ Intensivmedizinische Komplexbehandlung, 11041 bis 13800 Aufwandspunkte	99.B7.53 †↔ Intensivmedizinische Komplexbehandlung im Neugeborenenalter (Basisprozedur), 131 bis 196 Aufwandspunkte
99.B7.1M †↔ Intensivmedizinische Komplexbehandlung, 13801 bis 16560 Aufwandspunkte	99.B7.54 †↔ Intensivmedizinische Komplexbehandlung im Neugeborenenalter (Basisprozedur), 197 bis 392 Aufwandspunkte
99.B7.1N †↔ Intensivmedizinische Komplexbehandlung, 16561 bis 19320 Aufwandspunkte	99.B7.55 †↔ Intensivmedizinische Komplexbehandlung im Neugeborenenalter (Basisprozedur), 393 bis 588 Aufwandspunkte
99.B7.1O †↔ Intensivmedizinische Komplexbehandlung, 19321 und mehr Aufwandspunkte	99.B7.56 †↔ Intensivmedizinische Komplexbehandlung im Neugeborenenalter (Basisprozedur), 589 bis 784 Aufwandspunkte
99.B7.43 †↔ Intensivmedizinische Komplexbehandlung im Kindesalter (Basisprozedur), 131 bis 196 Aufwandspunkte	99.B7.57 †↔ Intensivmedizinische Komplexbehandlung im Neugeborenenalter (Basisprozedur), 785 bis 980 Aufwandspunkte
99.B7.44 †↔ Intensivmedizinische Komplexbehandlung im Kindesalter (Basisprozedur), 197 bis 392 Aufwandspunkte	
99.B7.45 †↔ Intensivmedizinische Komplexbehandlung im Kindesalter (Basisprozedur), 393 bis 588 Aufwandspunkte	
99.B7.46 †↔ Intensivmedizinische Komplexbehandlung im Kindesalter (Basisprozedur), 589 bis 784 Aufwandspunkte	
99.B7.47 †↔ Intensivmedizinische Komplexbehandlung im Kindesalter (Basisprozedur), 785 bis 980 Aufwandspunkte	
99.B7.48 †↔ Intensivmedizinische Komplexbehandlung im Kindesalter (Basisprozedur), 981 bis 1176 Aufwandspunkte	
99.B7.4A †↔ Intensivmedizinische Komplexbehandlung im Kindesalter (Basisprozedur), 1177 bis 1470 Aufwandspunkte	
99.B7.4B †↔ Intensivmedizinische Komplexbehandlung im Kindesalter (Basisprozedur), 1471 bis 1764 Aufwandspunkte	

99.B7.58 †↔ Intensivmedizinische Komplexbehandlung im Neugeborenenalter (Basisprozedur), 981 bis 1176 Aufwandspunkte	99.B8.18 †↔ IMC-Komplexbehandlung des Erwachsenen, 1381 bis 1656 Aufwandspunkte
99.B7.5A †↔ Intensivmedizinische Komplexbehandlung im Neugeborenenalter (Basisprozedur), 1177 bis 1470 Aufwandspunkte	99.B8.1A †↔ IMC-Komplexbehandlung des Erwachsenen, 1657 bis 1932 Aufwandspunkte
99.B7.5B †↔ Intensivmedizinische Komplexbehandlung im Neugeborenenalter (Basisprozedur), 1471 bis 1764 Aufwandspunkte	99.B8.1B †↔ IMC-Komplexbehandlung des Erwachsenen, 1933 bis 2208 Aufwandspunkte
99.B7.5C †↔ Intensivmedizinische Komplexbehandlung im Neugeborenenalter (Basisprozedur), 1765 bis 2058 Aufwandspunkte	99.B8.1C †↔ IMC-Komplexbehandlung des Erwachsenen, 2209 bis 2484 Aufwandspunkte
99.B7.5D †↔ Intensivmedizinische Komplexbehandlung im Neugeborenenalter (Basisprozedur), 2059 bis 2352 Aufwandspunkte	99.B8.1D †↔ IMC-Komplexbehandlung des Erwachsenen, 2485 bis 2760 Aufwandspunkte
99.B7.5E †↔ Intensivmedizinische Komplexbehandlung im Neugeborenenalter (Basisprozedur), 2353 bis 2646 Aufwandspunkte	99.B8.1E †↔ IMC-Komplexbehandlung des Erwachsenen, 2761 bis 3220 Aufwandspunkte
99.B7.5F †↔ Intensivmedizinische Komplexbehandlung im Neugeborenenalter (Basisprozedur), 2647 bis 2940 Aufwandspunkte	99.B8.1F †↔ IMC-Komplexbehandlung des Erwachsenen, 3221 bis 3680 Aufwandspunkte
99.B7.5G †↔ Intensivmedizinische Komplexbehandlung im Neugeborenenalter (Basisprozedur), 2941 bis 3430 Aufwandspunkte	99.B8.1G †↔ IMC-Komplexbehandlung des Erwachsenen, 3681 bis 4600 Aufwandspunkte
99.B7.5H †↔ Intensivmedizinische Komplexbehandlung im Neugeborenenalter (Basisprozedur), 3431 bis 3920 Aufwandspunkte	99.B8.1H †↔ IMC-Komplexbehandlung des Erwachsenen, 4601 bis 5520 Aufwandspunkte
99.B7.5I †↔ Intensivmedizinische Komplexbehandlung im Neugeborenenalter (Basisprozedur), 3921 bis 4410 Aufwandspunkte	99.B8.1I †↔ IMC-Komplexbehandlung des Erwachsenen, 5521 bis 7360 Aufwandspunkte
99.B7.5J †↔ Intensivmedizinische Komplexbehandlung im Neugeborenenalter (Basisprozedur), 4411 bis 4900 Aufwandspunkte	99.B8.1J †↔ IMC-Komplexbehandlung des Erwachsenen, 7361 bis 9200 Aufwandspunkte
99.B7.5K †↔ Intensivmedizinische Komplexbehandlung im Neugeborenenalter (Basisprozedur), 4901 bis 5880 Aufwandspunkte	99.B8.1K †↔ IMC-Komplexbehandlung des Erwachsenen, 9201 bis 11040 Aufwandspunkte
99.B7.5L †↔ Intensivmedizinische Komplexbehandlung im Neugeborenenalter (Basisprozedur), 5881 bis 6860 Aufwandspunkte	99.B8.1L †↔ IMC-Komplexbehandlung des Erwachsenen, 11041 bis 13800 Aufwandspunkte
99.B7.5M †↔ Intensivmedizinische Komplexbehandlung im Neugeborenenalter (Basisprozedur), 6861 bis 7840 Aufwandspunkte	99.B8.1M †↔ IMC-Komplexbehandlung des Erwachsenen, 13801 bis 16560 Aufwandspunkte
99.B7.5N †↔ Intensivmedizinische Komplexbehandlung im Neugeborenenalter (Basisprozedur), 7841 bis 9800 Aufwandspunkte	99.B8.1N †↔ IMC-Komplexbehandlung des Erwachsenen, 16561 bis 19320 Aufwandspunkte
99.B7.5O †↔ Intensivmedizinische Komplexbehandlung im Neugeborenenalter (Basisprozedur), 9801 bis 11760 Aufwandspunkte	99.B8.1O †↔ IMC-Komplexbehandlung des Erwachsenen, 19321 und mehr Aufwandspunkte
99.B7.5P †↔ Intensivmedizinische Komplexbehandlung im Neugeborenenalter (Basisprozedur), 11761 bis 13720 Aufwandspunkte	99.B8.43 †↔ IMC-Komplexbehandlung im Kindesalter, 131 bis 196 Aufwandspunkte
99.B7.5Q †↔ Intensivmedizinische Komplexbehandlung im Neugeborenenalter (Basisprozedur), 13721 bis 16660 Aufwandspunkte	99.B8.44 †↔ IMC-Komplexbehandlung im Kindesalter, 197 bis 392 Aufwandspunkte
99.B7.5R †↔ Intensivmedizinische Komplexbehandlung im Neugeborenenalter (Basisprozedur), 16661 bis 19600 Aufwandspunkte	99.B8.45 †↔ IMC-Komplexbehandlung im Kindesalter, 393 bis 588 Aufwandspunkte
99.B7.5S †↔ Intensivmedizinische Komplexbehandlung im Neugeborenenalter (Basisprozedur), 19601 und mehr Aufwandspunkte	99.B8.46 †↔ IMC-Komplexbehandlung im Kindesalter, 589 bis 784 Aufwandspunkte
99.B8.13 †↔ IMC-Komplexbehandlung des Erwachsenen, 185 bis 360 Aufwandspunkte	99.B8.47 †↔ IMC-Komplexbehandlung im Kindesalter, 785 bis 980 Aufwandspunkte
99.B8.14 †↔ IMC-Komplexbehandlung des Erwachsenen, 361 bis 552 Aufwandspunkte	99.B8.48 †↔ IMC-Komplexbehandlung im Kindesalter, 981 bis 1176 Aufwandspunkte
99.B8.15 †↔ IMC-Komplexbehandlung des Erwachsenen, 553 bis 828 Aufwandspunkte	99.B8.4A †↔ IMC-Komplexbehandlung im Kindesalter, 1177 bis 1470 Aufwandspunkte
99.B8.16 †↔ IMC-Komplexbehandlung des Erwachsenen, 829 bis 1104 Aufwandspunkte	99.B8.4B †↔ IMC-Komplexbehandlung im Kindesalter, 1471 bis 1764 Aufwandspunkte
99.B8.17 †↔ IMC-Komplexbehandlung des Erwachsenen, 1105 bis 1380 Aufwandspunkte	99.B8.4C †↔ IMC-Komplexbehandlung im Kindesalter, 1765 bis 2058 Aufwandspunkte
	99.B8.4D †↔ IMC-Komplexbehandlung im Kindesalter, 2059 bis 2352 Aufwandspunkte
	99.B8.4E †↔ IMC-Komplexbehandlung im Kindesalter, 2353 bis 2646 Aufwandspunkte
	99.B8.4F †↔ IMC-Komplexbehandlung im Kindesalter, 2647 bis 2940 Aufwandspunkte
	99.B8.4G †↔ IMC-Komplexbehandlung im Kindesalter, 2941 bis 3430 Aufwandspunkte
	99.B8.4H †↔ IMC-Komplexbehandlung im Kindesalter, 3431 bis 3920 Aufwandspunkte
	99.B8.4I †↔ IMC-Komplexbehandlung im Kindesalter, 3921 bis 4410 Aufwandspunkte
	99.B8.4J †↔ IMC-Komplexbehandlung im Kindesalter, 4411 bis 4900 Aufwandspunkte
	99.B8.4K †↔ IMC-Komplexbehandlung im Kindesalter, 4901 bis 5880 Aufwandspunkte
	99.B8.4L †↔ IMC-Komplexbehandlung im Kindesalter, 5881 bis 6860 Aufwandspunkte
	99.B8.4M †↔ IMC-Komplexbehandlung im Kindesalter, 6861 bis 7840 Aufwandspunkte

- 99.B8.4N †↔ IMC-Komplexbehandlung im Kindesalter, 7841 bis 9800 Aufwandspunkte
- 99.B8.4O †↔ IMC-Komplexbehandlung im Kindesalter, 9801 bis 11760 Aufwandspunkte
- 99.B8.4P †↔ IMC-Komplexbehandlung im Kindesalter, 11761 bis 13720 Aufwandspunkte
- 99.B8.4Q †↔ IMC-Komplexbehandlung im Kindesalter, 13721 bis 16660 Aufwandspunkte
- 99.B8.4R †↔ IMC-Komplexbehandlung im Kindesalter, 16661 bis 19600 Aufwandspunkte
- 99.B8.4S †↔ IMC-Komplexbehandlung im Kindesalter, 19601 und mehr Aufwandspunkte
- 99.B8.53 †↔ IMC-Komplexbehandlung im Neugeborenenalter, 131 bis 196 Aufwandspunkte
- 99.B8.54 †↔ IMC-Komplexbehandlung im Neugeborenenalter, 197 bis 392 Aufwandspunkte
- 99.B8.55 †↔ IMC-Komplexbehandlung im Neugeborenenalter, 393 bis 588 Aufwandspunkte
- 99.B8.56 †↔ IMC-Komplexbehandlung im Neugeborenenalter, 589 bis 784 Aufwandspunkte
- 99.B8.57 †↔ IMC-Komplexbehandlung im Neugeborenenalter, 785 bis 980 Aufwandspunkte
- 99.B8.58 †↔ IMC-Komplexbehandlung im Neugeborenenalter, 981 bis 1176 Aufwandspunkte
- 99.B8.5A †↔ IMC-Komplexbehandlung im Neugeborenenalter, 1177 bis 1470 Aufwandspunkte
- 99.B8.5B †↔ IMC-Komplexbehandlung im Neugeborenenalter, 1471 bis 1764 Aufwandspunkte
- 99.B8.5C †↔ IMC-Komplexbehandlung im Neugeborenenalter, 1765 bis 2058 Aufwandspunkte
- 99.B8.5D †↔ IMC-Komplexbehandlung im Neugeborenenalter, 2059 bis 2352 Aufwandspunkte
- 99.B8.5E †↔ IMC-Komplexbehandlung im Neugeborenenalter, 2353 bis 2646 Aufwandspunkte
- 99.B8.5F †↔ IMC-Komplexbehandlung im Neugeborenenalter, 2647 bis 2940 Aufwandspunkte
- 99.B8.5G †↔ IMC-Komplexbehandlung im Neugeborenenalter, 2941 bis 3430 Aufwandspunkte
- 99.B8.5H †↔ IMC-Komplexbehandlung im Neugeborenenalter, 3431 bis 3920 Aufwandspunkte
- 99.B8.5I †↔ IMC-Komplexbehandlung im Neugeborenenalter, 3921 bis 4410 Aufwandspunkte
- 99.B8.5J †↔ IMC-Komplexbehandlung im Neugeborenenalter, 4411 bis 4900 Aufwandspunkte
- 99.B8.5K †↔ IMC-Komplexbehandlung im Neugeborenenalter, 4901 bis 5880 Aufwandspunkte
- 99.B8.5L †↔ IMC-Komplexbehandlung im Neugeborenenalter, 5881 bis 6860 Aufwandspunkte
- 99.B8.5M †↔ IMC-Komplexbehandlung im Neugeborenenalter, 6861 bis 7840 Aufwandspunkte
- 99.B8.5N †↔ IMC-Komplexbehandlung im Neugeborenenalter, 7841 bis 9800 Aufwandspunkte
- 99.B8.5O †↔ IMC-Komplexbehandlung im Neugeborenenalter, 9801 bis 11760 Aufwandspunkte
- 99.B8.5P †↔ IMC-Komplexbehandlung im Neugeborenenalter, 11761 bis 13720 Aufwandspunkte
- 99.B8.5Q †↔ IMC-Komplexbehandlung im Neugeborenenalter, 13721 bis 16660 Aufwandspunkte
- 99.B8.5R †↔ IMC-Komplexbehandlung im Neugeborenenalter, 16661 bis 19600 Aufwandspunkte
- 99.B8.5S †↔ IMC-Komplexbehandlung im Neugeborenenalter, 19601 und mehr Aufwandspunkte

Prozedur B87-3

- 99.BA.13 †↔ Neurologische Komplexbehandlung des akuten Hirnschlags in Stroke Center [SC], mindestens 24 Stunden bis 48 Stunden
- 99.BA.14 †↔ Neurologische Komplexbehandlung des akuten Hirnschlags in Stroke Center [SC], von mehr als 48 Stunden bis 72 Stunden
- 99.BA.16 †↔ Neurologische Komplexbehandlung des akuten Hirnschlags in Stroke Center [SC], von mehr als 72 Stunden bis 96 Stunden
- 99.BA.17 †↔ Neurologische Komplexbehandlung des akuten Hirnschlags in Stroke Center [SC], von mehr als 96 Stunden
- 99.BA.23 †↔ Neurologische Komplexbehandlung des akuten Hirnschlags in einer Stroke Unit [SU], mindestens 24 Stunden bis 48 Stunden
- 99.BA.24 †↔ Neurologische Komplexbehandlung des akuten Hirnschlags in einer Stroke Unit [SU], von mehr als 48 Stunden bis 72 Stunden
- 99.BA.26 †↔ Neurologische Komplexbehandlung des akuten Hirnschlags in einer Stroke Unit [SU], von mehr als 72 Stunden bis 96 Stunden
- 99.BA.27 †↔ Neurologische Komplexbehandlung des akuten Hirnschlags in einer Stroke Unit [SU], von mehr als 96 Stunden
- 99.BA.31 †↔ Komplexbehandlung des akuten Hirnschlags im neurologischen Telekonsildienst, mindestens 24 Stunden bis 72 Stunden
- 99.BA.32 †↔ Komplexbehandlung des akuten Hirnschlags im neurologischen Telekonsildienst, von mehr als 72 Stunden

ADRG B90

Krankheiten und Störungen des Nervensystems mit IMC Komplexbehandlung > 392/552 Aufwandspunkte oder Frührehabilitation ab 7 Behandlungstage oder bestimmte IntK mit IMCK Aufwandspunkten

Mindestens eine Prozedur in Tabelle B90-1 und nicht [(Intensivmedizinische Komplexbehandlung > 392 / 552 Aufwandspunkte) oder Prozedur in Tabelle B90-2] oder Frührehabilitation, ab 7 BHT oder ((Prozedur in mindestens zwei der Tabellen B90-3, B90-4 oder Prozedur in mindestens zwei der Tabellen B90-5, B90-6 oder Prozedur in mindestens zwei der Tabellen B90-7, B90-8) und nicht [(Intensivmedizinische Komplexbehandlung > 392 / 552 Aufwandspunkte) oder Prozedur in Tabelle B90-2])

DRG B90A**Krankheiten und Störungen des Nervensystems mit neurologische Frührehabilitation ab 21 Behandlungstagen oder IMC Komplexbehandlung > 1176/1104 Aufwandspunkte oder komplexe OR-Prozedur**

Mindestens eine Prozedur in Tabelle B90-9 oder Komplexe OR-Prozeduren

DRG B90B**Krankheiten und Störungen des Nervensystems mit IMC Komplexbehandlung > 392/552 Aufwandspunkte oder Frührehabilitation ab 7 Behandlungstage oder bestimmte IntK mit IMCK Aufwandspunkten****Prozedur B90-1**

99.B8.15 †↔ IMC-Komplexbehandlung des Erwachsenen, 553 bis 828 Aufwandspunkte	99.B8.4F †↔ IMC-Komplexbehandlung im Kindesalter, 2647 bis 2940 Aufwandspunkte
99.B8.16 †↔ IMC-Komplexbehandlung des Erwachsenen, 829 bis 1104 Aufwandspunkte	99.B8.4G †↔ IMC-Komplexbehandlung im Kindesalter, 2941 bis 3430 Aufwandspunkte
99.B8.17 †↔ IMC-Komplexbehandlung des Erwachsenen, 1105 bis 1380 Aufwandspunkte	99.B8.4H †↔ IMC-Komplexbehandlung im Kindesalter, 3431 bis 3920 Aufwandspunkte
99.B8.18 †↔ IMC-Komplexbehandlung des Erwachsenen, 1381 bis 1656 Aufwandspunkte	99.B8.4I †↔ IMC-Komplexbehandlung im Kindesalter, 3921 bis 4410 Aufwandspunkte
99.B8.1A †↔ IMC-Komplexbehandlung des Erwachsenen, 1657 bis 1932 Aufwandspunkte	99.B8.4J †↔ IMC-Komplexbehandlung im Kindesalter, 4411 bis 4900 Aufwandspunkte
99.B8.1B †↔ IMC-Komplexbehandlung des Erwachsenen, 1933 bis 2208 Aufwandspunkte	99.B8.4K †↔ IMC-Komplexbehandlung im Kindesalter, 4901 bis 5880 Aufwandspunkte
99.B8.1C †↔ IMC-Komplexbehandlung des Erwachsenen, 2209 bis 2484 Aufwandspunkte	99.B8.4L †↔ IMC-Komplexbehandlung im Kindesalter, 5881 bis 6860 Aufwandspunkte
99.B8.1D †↔ IMC-Komplexbehandlung des Erwachsenen, 2485 bis 2760 Aufwandspunkte	99.B8.4M †↔ IMC-Komplexbehandlung im Kindesalter, 6861 bis 7840 Aufwandspunkte
99.B8.1E †↔ IMC-Komplexbehandlung des Erwachsenen, 2761 bis 3220 Aufwandspunkte	99.B8.4N †↔ IMC-Komplexbehandlung im Kindesalter, 7841 bis 9800 Aufwandspunkte
99.B8.1F †↔ IMC-Komplexbehandlung des Erwachsenen, 3221 bis 3680 Aufwandspunkte	99.B8.4O †↔ IMC-Komplexbehandlung im Kindesalter, 9801 bis 11760 Aufwandspunkte
99.B8.1G †↔ IMC-Komplexbehandlung des Erwachsenen, 3681 bis 4600 Aufwandspunkte	99.B8.4P †↔ IMC-Komplexbehandlung im Kindesalter, 11761 bis 13720 Aufwandspunkte
99.B8.1H †↔ IMC-Komplexbehandlung des Erwachsenen, 4601 bis 5520 Aufwandspunkte	99.B8.4Q †↔ IMC-Komplexbehandlung im Kindesalter, 13721 bis 16660 Aufwandspunkte
99.B8.1I †↔ IMC-Komplexbehandlung des Erwachsenen, 5521 bis 7360 Aufwandspunkte	99.B8.4R †↔ IMC-Komplexbehandlung im Kindesalter, 16661 bis 19600 Aufwandspunkte
99.B8.1J †↔ IMC-Komplexbehandlung des Erwachsenen, 7361 bis 9200 Aufwandspunkte	99.B8.4S †↔ IMC-Komplexbehandlung im Kindesalter, 19601 und mehr Aufwandspunkte
99.B8.1K †↔ IMC-Komplexbehandlung des Erwachsenen, 9201 bis 11040 Aufwandspunkte	99.B8.55 †↔ IMC-Komplexbehandlung im Neugeborenenalter, 393 bis 588 Aufwandspunkte
99.B8.1L †↔ IMC-Komplexbehandlung des Erwachsenen, 11041 bis 13800 Aufwandspunkte	99.B8.56 †↔ IMC-Komplexbehandlung im Neugeborenenalter, 589 bis 784 Aufwandspunkte
99.B8.1M †↔ IMC-Komplexbehandlung des Erwachsenen, 13801 bis 16560 Aufwandspunkte	99.B8.57 †↔ IMC-Komplexbehandlung im Neugeborenenalter, 785 bis 980 Aufwandspunkte
99.B8.1N †↔ IMC-Komplexbehandlung des Erwachsenen, 16561 bis 19320 Aufwandspunkte	99.B8.58 †↔ IMC-Komplexbehandlung im Neugeborenenalter, 981 bis 1176 Aufwandspunkte
99.B8.1O †↔ IMC-Komplexbehandlung des Erwachsenen, 19321 und mehr Aufwandspunkte	99.B8.5A †↔ IMC-Komplexbehandlung im Neugeborenenalter, 1177 bis 1470 Aufwandspunkte
99.B8.45 †↔ IMC-Komplexbehandlung im Kindesalter, 393 bis 588 Aufwandspunkte	99.B8.5B †↔ IMC-Komplexbehandlung im Neugeborenenalter, 1471 bis 1764 Aufwandspunkte
99.B8.46 †↔ IMC-Komplexbehandlung im Kindesalter, 589 bis 784 Aufwandspunkte	99.B8.5C †↔ IMC-Komplexbehandlung im Neugeborenenalter, 1765 bis 2058 Aufwandspunkte
99.B8.47 †↔ IMC-Komplexbehandlung im Kindesalter, 785 bis 980 Aufwandspunkte	99.B8.5D †↔ IMC-Komplexbehandlung im Neugeborenenalter, 2059 bis 2352 Aufwandspunkte
99.B8.48 †↔ IMC-Komplexbehandlung im Kindesalter, 981 bis 1176 Aufwandspunkte	99.B8.5E †↔ IMC-Komplexbehandlung im Neugeborenenalter, 2353 bis 2646 Aufwandspunkte
99.B8.4A †↔ IMC-Komplexbehandlung im Kindesalter, 1177 bis 1470 Aufwandspunkte	99.B8.5F †↔ IMC-Komplexbehandlung im Neugeborenenalter, 2647 bis 2940 Aufwandspunkte
99.B8.4B †↔ IMC-Komplexbehandlung im Kindesalter, 1471 bis 1764 Aufwandspunkte	99.B8.5G †↔ IMC-Komplexbehandlung im Neugeborenenalter, 2941 bis 3430 Aufwandspunkte
99.B8.4C †↔ IMC-Komplexbehandlung im Kindesalter, 1765 bis 2058 Aufwandspunkte	99.B8.5H †↔ IMC-Komplexbehandlung im Neugeborenenalter, 3431 bis 3920 Aufwandspunkte
99.B8.4D †↔ IMC-Komplexbehandlung im Kindesalter, 2059 bis 2352 Aufwandspunkte	99.B8.5I †↔ IMC-Komplexbehandlung im Neugeborenenalter, 3921 bis 4410 Aufwandspunkte
99.B8.4E †↔ IMC-Komplexbehandlung im Kindesalter, 2353 bis 2646 Aufwandspunkte	99.B8.5J †↔ IMC-Komplexbehandlung im Neugeborenenalter, 4411 bis 4900 Aufwandspunkte

99.B8.5K †↔ IMC-Komplexbehandlung im Neugeborenenalter, 4901 bis 5880 Aufwandspunkte
 99.B8.5L †↔ IMC-Komplexbehandlung im Neugeborenenalter, 5881 bis 6860 Aufwandspunkte
 99.B8.5M †↔ IMC-Komplexbehandlung im Neugeborenenalter, 6861 bis 7840 Aufwandspunkte
 99.B8.5N †↔ IMC-Komplexbehandlung im Neugeborenenalter, 7841 bis 9800 Aufwandspunkte
 99.B8.5O †↔ IMC-Komplexbehandlung im Neugeborenenalter, 9801 bis 11760 Aufwandspunkte

99.B8.5P †↔ IMC-Komplexbehandlung im Neugeborenenalter, 11761 bis 13720 Aufwandspunkte
 99.B8.5Q †↔ IMC-Komplexbehandlung im Neugeborenenalter, 13721 bis 16660 Aufwandspunkte
 99.B8.5R †↔ IMC-Komplexbehandlung im Neugeborenenalter, 16661 bis 19600 Aufwandspunkte
 99.B8.5S †↔ IMC-Komplexbehandlung im Neugeborenenalter, 19601 und mehr Aufwandspunkte

Prozedur B90-2

99.BA.13 †↔ Neurologische Komplexbehandlung des akuten Hirnschlags in Stroke Center [SC], mindestens 24 Stunden bis 48 Stunden
 99.BA.14 †↔ Neurologische Komplexbehandlung des akuten Hirnschlags in Stroke Center [SC], von mehr als 48 Stunden bis 72 Stunden
 99.BA.16 †↔ Neurologische Komplexbehandlung des akuten Hirnschlags in Stroke Center [SC], von mehr als 72 Stunden bis 96 Stunden
 99.BA.17 †↔ Neurologische Komplexbehandlung des akuten Hirnschlags in Stroke Center [SC], von mehr als 96 Stunden
 99.BA.23 †↔ Neurologische Komplexbehandlung des akuten Hirnschlags in einer Stroke Unit [SU], mindestens 24 Stunden bis 48 Stunden

99.BA.24 †↔ Neurologische Komplexbehandlung des akuten Hirnschlags in einer Stroke Unit [SU], von mehr als 48 Stunden bis 72 Stunden
 99.BA.26 †↔ Neurologische Komplexbehandlung des akuten Hirnschlags in einer Stroke Unit [SU], von mehr als 72 Stunden bis 96 Stunden
 99.BA.27 †↔ Neurologische Komplexbehandlung des akuten Hirnschlags in einer Stroke Unit [SU], von mehr als 96 Stunden
 99.BA.31 †↔ Komplexbehandlung des akuten Hirnschlags im neurologischen Telekonsildienst, mindestens 24 Stunden bis 72 Stunden
 99.BA.32 †↔ Komplexbehandlung des akuten Hirnschlags im neurologischen Telekonsildienst, von mehr als 72 Stunden

Prozedur B90-3

99.B8.44 †↔ IMC-Komplexbehandlung im Kindesalter, 197 bis 392 Aufwandspunkte

99.B8.54 †↔ IMC-Komplexbehandlung im Neugeborenenalter, 197 bis 392 Aufwandspunkte

Prozedur B90-4

99.B7.44 †↔ Intensivmedizinische Komplexbehandlung im Kindesalter (Basisprozedur), 197 bis 392 Aufwandspunkte

99.B7.54 †↔ Intensivmedizinische Komplexbehandlung im Neugeborenenalter (Basisprozedur), 197 bis 392 Aufwandspunkte

Prozedur B90-5

99.B8.13 †↔ IMC-Komplexbehandlung des Erwachsenen, 185 bis 360 Aufwandspunkte

99.B8.14 †↔ IMC-Komplexbehandlung des Erwachsenen, 361 bis 552 Aufwandspunkte

Prozedur B90-6

99.B7.14 †↔ Intensivmedizinische Komplexbehandlung, 361 bis 552 Aufwandspunkte

Prozedur B90-7

99.B8.14 †↔ IMC-Komplexbehandlung des Erwachsenen, 361 bis 552 Aufwandspunkte

Prozedur B90-8

99.B7.13 †↔ Intensivmedizinische Komplexbehandlung, 185 bis 360 Aufwandspunkte

99.B7.14 †↔ Intensivmedizinische Komplexbehandlung, 361 bis 552 Aufwandspunkte

Prozedur B90-9

- 93.8C.14 †↔ Neurologisch-neurochirurgische Frührehabilitation, mindestens 21 bis 27 Behandlungstage
- 93.8C.15 †↔ Neurologisch-neurochirurgische Frührehabilitation, mindestens 28 bis 41 Behandlungstage
- 93.8C.16 †↔ Neurologisch-neurochirurgische Frührehabilitation, mindestens 42 bis 55 Behandlungstage
- 93.8C.17 †↔ Neurologisch-neurochirurgische Frührehabilitation, mindestens 56 bis 69 Behandlungstage
- 93.8C.18 †↔ Neurologisch-neurochirurgische Frührehabilitation, mindestens 70 bis 83 Behandlungstage
- 93.8C.1A †↔ Neurologisch-neurochirurgische Frührehabilitation, mindestens 84 bis 97 Behandlungstage
- 93.8C.1B †↔ Neurologisch-neurochirurgische Frührehabilitation, mindestens 98 bis 125 Behandlungstage
- 93.8C.1C †↔ Neurologisch-neurochirurgische Frührehabilitation, mindestens 126 bis 153 Behandlungstage
- 93.8C.1D †↔ Neurologisch-neurochirurgische Frührehabilitation, mindestens 154 bis 181 Behandlungstage
- 93.8C.1E †↔ Neurologisch-neurochirurgische Frührehabilitation, mindestens 182 bis 209 Behandlungstage
- 93.8C.1F †↔ Neurologisch-neurochirurgische Frührehabilitation, mindestens 210 bis 237 Behandlungstage
- 93.8C.1G †↔ Neurologisch-neurochirurgische Frührehabilitation, mindestens 238 bis 265 Behandlungstage
- 93.8C.1H †↔ Neurologisch-neurochirurgische Frührehabilitation, mindestens 266 bis 293 Behandlungstage
- 93.8C.1I †↔ Neurologisch-neurochirurgische Frührehabilitation, mindestens 294 bis 321 Behandlungstage
- 93.8C.1J †↔ Neurologisch-neurochirurgische Frührehabilitation, mindestens 322 Behandlungstage und mehr
- 99.B8.17 †↔ IMC-Komplexbehandlung des Erwachsenen, 1105 bis 1380 Aufwandspunkte
- 99.B8.18 †↔ IMC-Komplexbehandlung des Erwachsenen, 1381 bis 1656 Aufwandspunkte
- 99.B8.1A †↔ IMC-Komplexbehandlung des Erwachsenen, 1657 bis 1932 Aufwandspunkte
- 99.B8.1B †↔ IMC-Komplexbehandlung des Erwachsenen, 1933 bis 2208 Aufwandspunkte
- 99.B8.1C †↔ IMC-Komplexbehandlung des Erwachsenen, 2209 bis 2484 Aufwandspunkte
- 99.B8.1D †↔ IMC-Komplexbehandlung des Erwachsenen, 2485 bis 2760 Aufwandspunkte
- 99.B8.1E †↔ IMC-Komplexbehandlung des Erwachsenen, 2761 bis 3220 Aufwandspunkte
- 99.B8.1F †↔ IMC-Komplexbehandlung des Erwachsenen, 3221 bis 3680 Aufwandspunkte
- 99.B8.1G †↔ IMC-Komplexbehandlung des Erwachsenen, 3681 bis 4600 Aufwandspunkte
- 99.B8.1H †↔ IMC-Komplexbehandlung des Erwachsenen, 4601 bis 5520 Aufwandspunkte
- 99.B8.1I †↔ IMC-Komplexbehandlung des Erwachsenen, 5521 bis 7360 Aufwandspunkte
- 99.B8.1J †↔ IMC-Komplexbehandlung des Erwachsenen, 7361 bis 9200 Aufwandspunkte
- 99.B8.1K †↔ IMC-Komplexbehandlung des Erwachsenen, 9201 bis 11040 Aufwandspunkte
- 99.B8.1L †↔ IMC-Komplexbehandlung des Erwachsenen, 11041 bis 13800 Aufwandspunkte
- 99.B8.1M †↔ IMC-Komplexbehandlung des Erwachsenen, 13801 bis 16560 Aufwandspunkte
- 99.B8.1N †↔ IMC-Komplexbehandlung des Erwachsenen, 16561 bis 19320 Aufwandspunkte
- 99.B8.1O †↔ IMC-Komplexbehandlung des Erwachsenen, 19321 und mehr Aufwandspunkte
- 99.B8.4A †↔ IMC-Komplexbehandlung im Kindesalter, 1177 bis 1470 Aufwandspunkte
- 99.B8.4B †↔ IMC-Komplexbehandlung im Kindesalter, 1471 bis 1764 Aufwandspunkte
- 99.B8.4C †↔ IMC-Komplexbehandlung im Kindesalter, 1765 bis 2058 Aufwandspunkte
- 99.B8.4D †↔ IMC-Komplexbehandlung im Kindesalter, 2059 bis 2352 Aufwandspunkte
- 99.B8.4E †↔ IMC-Komplexbehandlung im Kindesalter, 2353 bis 2646 Aufwandspunkte
- 99.B8.4F †↔ IMC-Komplexbehandlung im Kindesalter, 2647 bis 2940 Aufwandspunkte
- 99.B8.4G †↔ IMC-Komplexbehandlung im Kindesalter, 2941 bis 3430 Aufwandspunkte
- 99.B8.4H †↔ IMC-Komplexbehandlung im Kindesalter, 3431 bis 3920 Aufwandspunkte
- 99.B8.4I †↔ IMC-Komplexbehandlung im Kindesalter, 3921 bis 4410 Aufwandspunkte
- 99.B8.4J †↔ IMC-Komplexbehandlung im Kindesalter, 4411 bis 4900 Aufwandspunkte
- 99.B8.4K †↔ IMC-Komplexbehandlung im Kindesalter, 4901 bis 5880 Aufwandspunkte
- 99.B8.4L †↔ IMC-Komplexbehandlung im Kindesalter, 5881 bis 6860 Aufwandspunkte
- 99.B8.4M †↔ IMC-Komplexbehandlung im Kindesalter, 6861 bis 7840 Aufwandspunkte
- 99.B8.4N †↔ IMC-Komplexbehandlung im Kindesalter, 7841 bis 9800 Aufwandspunkte
- 99.B8.4O †↔ IMC-Komplexbehandlung im Kindesalter, 9801 bis 11760 Aufwandspunkte
- 99.B8.4P †↔ IMC-Komplexbehandlung im Kindesalter, 11761 bis 13720 Aufwandspunkte
- 99.B8.4Q †↔ IMC-Komplexbehandlung im Kindesalter, 13721 bis 16660 Aufwandspunkte
- 99.B8.4R †↔ IMC-Komplexbehandlung im Kindesalter, 16661 bis 19600 Aufwandspunkte
- 99.B8.4S †↔ IMC-Komplexbehandlung im Kindesalter, 19601 und mehr Aufwandspunkte
- 99.B8.5A †↔ IMC-Komplexbehandlung im Neugeborenenalter, 1177 bis 1470 Aufwandspunkte
- 99.B8.5B †↔ IMC-Komplexbehandlung im Neugeborenenalter, 1471 bis 1764 Aufwandspunkte
- 99.B8.5C †↔ IMC-Komplexbehandlung im Neugeborenenalter, 1765 bis 2058 Aufwandspunkte
- 99.B8.5D †↔ IMC-Komplexbehandlung im Neugeborenenalter, 2059 bis 2352 Aufwandspunkte
- 99.B8.5E †↔ IMC-Komplexbehandlung im Neugeborenenalter, 2353 bis 2646 Aufwandspunkte
- 99.B8.5F †↔ IMC-Komplexbehandlung im Neugeborenenalter, 2647 bis 2940 Aufwandspunkte
- 99.B8.5G †↔ IMC-Komplexbehandlung im Neugeborenenalter, 2941 bis 3430 Aufwandspunkte
- 99.B8.5H †↔ IMC-Komplexbehandlung im Neugeborenenalter, 3431 bis 3920 Aufwandspunkte
- 99.B8.5I †↔ IMC-Komplexbehandlung im Neugeborenenalter, 3921 bis 4410 Aufwandspunkte
- 99.B8.5J †↔ IMC-Komplexbehandlung im Neugeborenenalter, 4411 bis 4900 Aufwandspunkte
- 99.B8.5K †↔ IMC-Komplexbehandlung im Neugeborenenalter, 4901 bis 5880 Aufwandspunkte
- 99.B8.5L †↔ IMC-Komplexbehandlung im Neugeborenenalter, 5881 bis 6860 Aufwandspunkte
- 99.B8.5M †↔ IMC-Komplexbehandlung im Neugeborenenalter, 6861 bis 7840 Aufwandspunkte
- 99.B8.5N †↔ IMC-Komplexbehandlung im Neugeborenenalter, 7841 bis 9800 Aufwandspunkte
- 99.B8.5O †↔ IMC-Komplexbehandlung im Neugeborenenalter, 9801 bis 11760 Aufwandspunkte
- 99.B8.5P †↔ IMC-Komplexbehandlung im Neugeborenenalter, 11761 bis 13720 Aufwandspunkte
- 99.B8.5Q †↔ IMC-Komplexbehandlung im Neugeborenenalter, 13721 bis 16660 Aufwandspunkte

99.B8.5R †↔ IMC-Komplexbehandlung im Neugeborenenalter,
16661 bis 19600 Aufwandspunkte

99.B8.5S †↔ IMC-Komplexbehandlung im Neugeborenenalter,
19601 und mehr Aufwandspunkte

ADRG 901, 902

OR-Prozeduren ohne Bezug

OR-Prozeduren ohne Bezug

DRGs 901A, 901B, 901C, 901D, 902Z

MDC 02

Krankheiten und Störungen des Auges



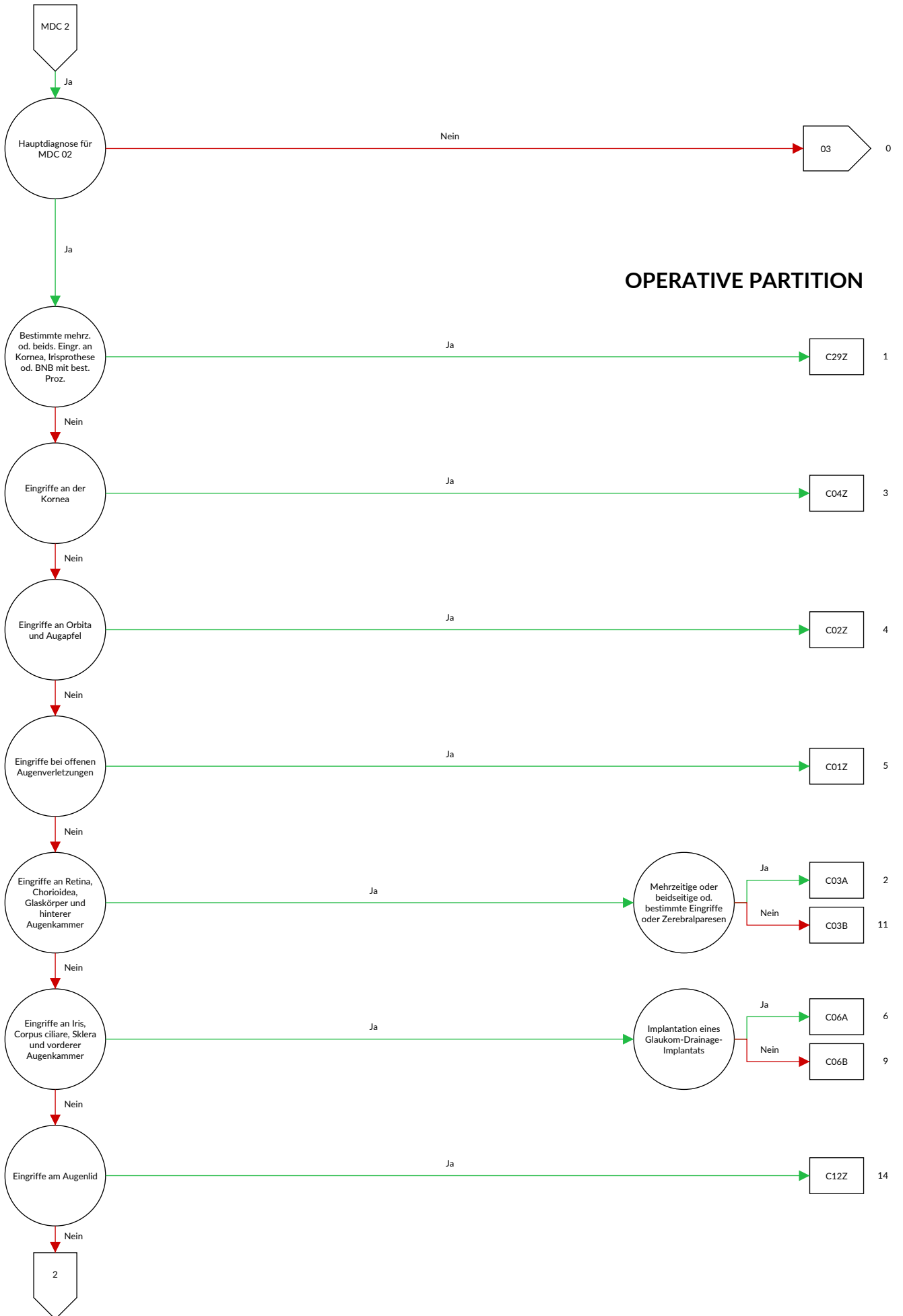

OPERATIVE PARTITION

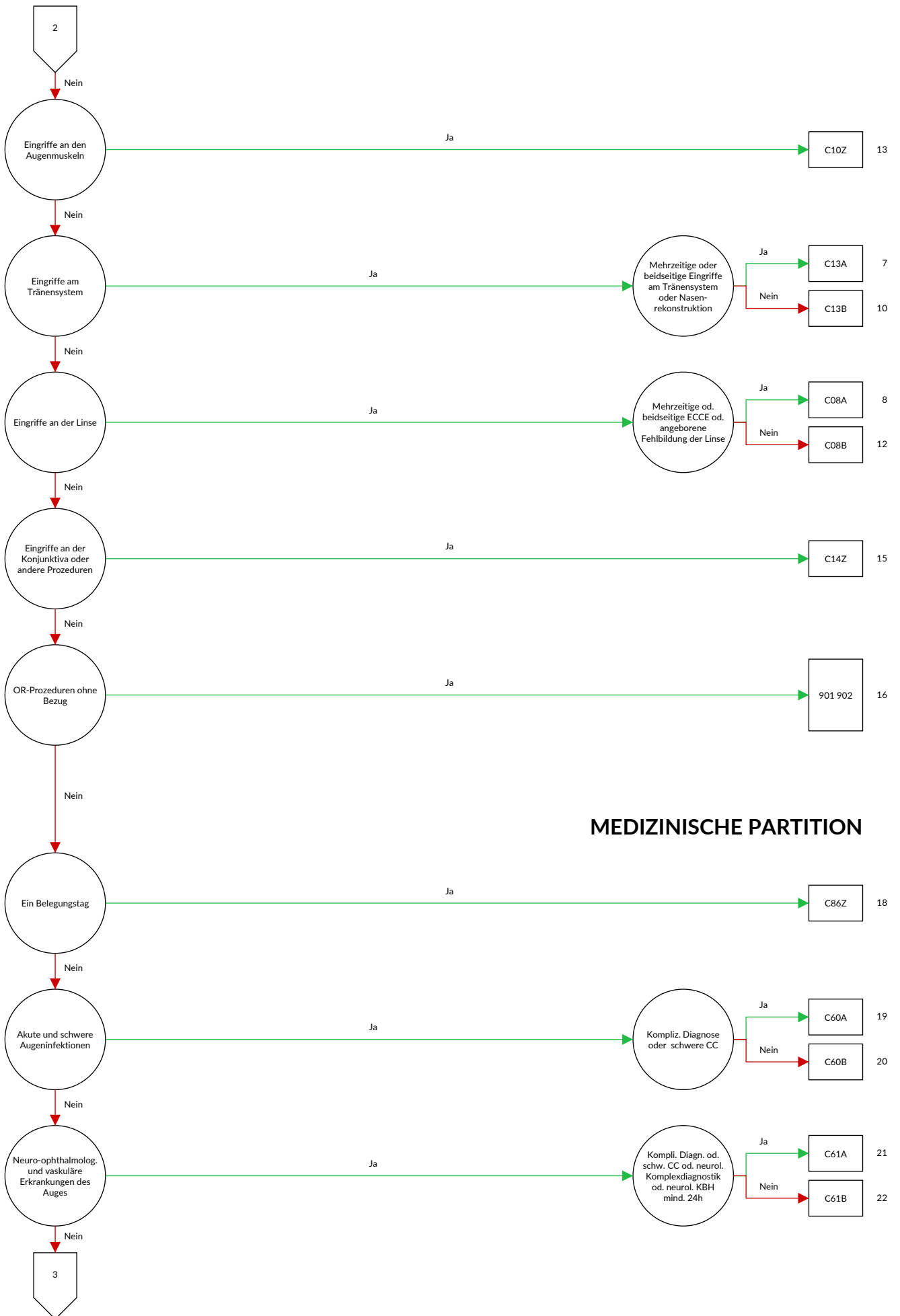

MEDIZINISCHE PARTITION

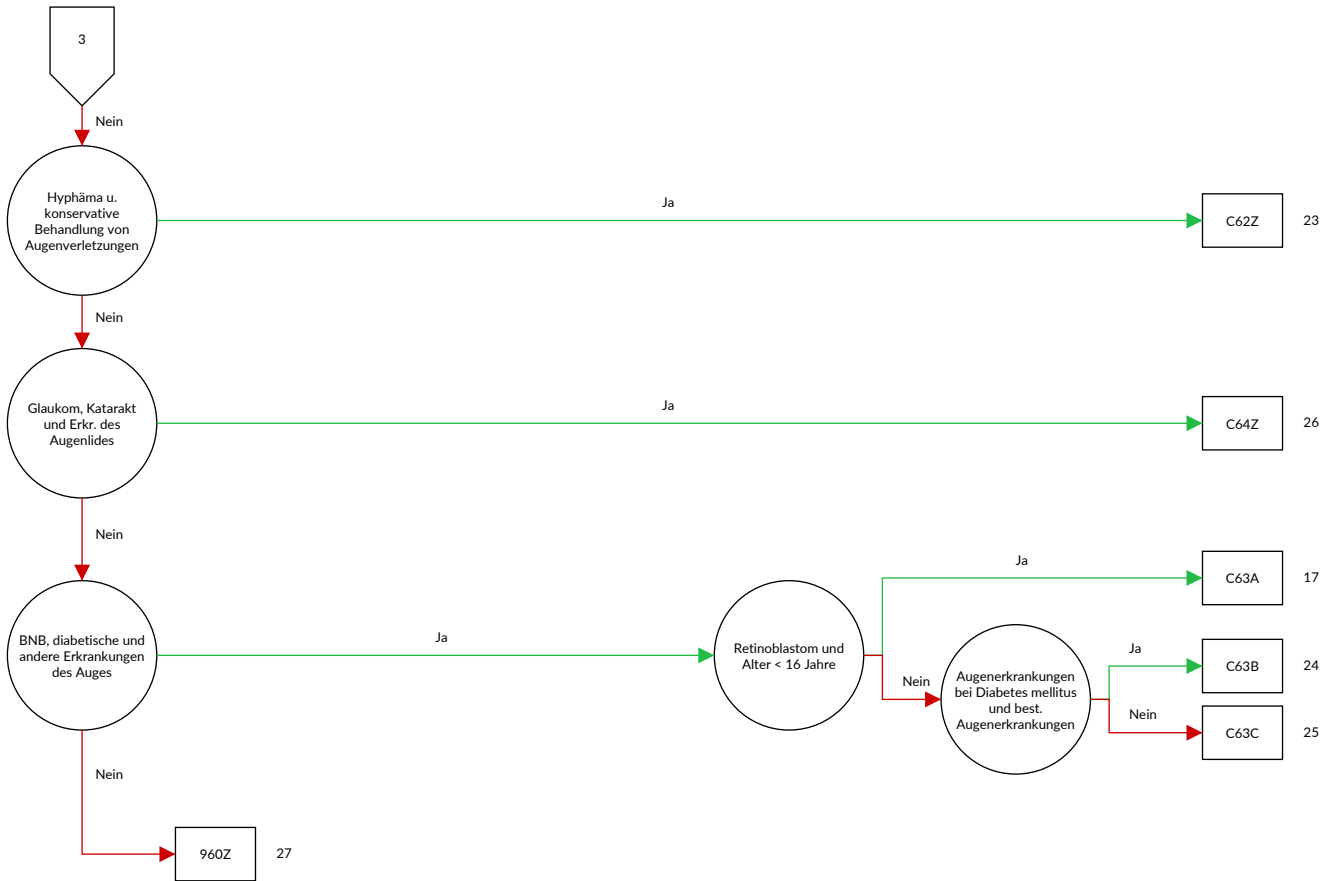

Entscheidungslogik MDC 02 Krankheiten und Störungen des Auges

Hauptdiagnose in Tabelle MDC02-0

Diagnose MDC02-0

A18.5	Tuberkulose des Auges	E13.31	Sonstiger näher bezeichneter Diabetes mellitus: Mit Augenkomplikationen: Als entgleist bezeichnet
A50.3	Konnatale spätsyphilitische Augenkrankheit	E14.30	Nicht näher bezeichneter Diabetes mellitus: Mit Augenkomplikationen: Nicht als entgleist bezeichnet
A54.3	Gonokokkeninfektion des Auges	E14.31	Nicht näher bezeichneter Diabetes mellitus: Mit Augenkomplikationen: Als entgleist bezeichnet
A71.0	Initialstadium des Trachoms	E50.0	Vitamin-A-Mangel mit Xerosis conjunctivae
A71.1	Aktives Stadium des Trachoms	E50.1	Vitamin-A-Mangel mit Bitot-Flecken und Xerosis conjunctivae
A71.9	Trachom, nicht näher bezeichnet	E50.2	Vitamin-A-Mangel mit Hornhautxerose
A74.0	Chlamydienkonjunktivitis {H13.1}	E50.3	Vitamin-A-Mangel mit Hornhautulzeration und Hornhautxerose
B00.5	Augenkrankheit durch Herpesviren	E50.4	Vitamin-A-Mangel mit Keratomalazie
B02.3	Zoster ophthalmicus	E50.5	Vitamin-A-Mangel mit Nachtblindheit
B30.0	Keratokonjunktivitis durch Adenoviren {H19.2}	E50.6	Vitamin-A-Mangel mit xerophthalmischen Narben der Hornhaut
B30.1	Konjunktivitis durch Adenoviren {H13.1}	E50.7	Sonstige Manifestationen des Vitamin-A-Mangels am Auge
B30.2	Pharyngokonjunktivalfieber (durch Viren)	G24.5	Blepharospasmus
B30.3	Akute epidemische hämorrhagische Konjunktivitis (durch Enteroviren) {H13.1}	H00.0	Hordeolum und sonstige tiefe Entzündung des Augenlides
B30.8	Sonstige Konjunktivitis durch Viren {H13.1}	H00.1	Chalazion
B30.9	Konjunktivitis durch Viren, nicht näher bezeichnet	H01.0	Blepharitis
B58.0	Augenerkrankung durch Toxoplasmen	H01.1	Nichtinfektiöse Dermatosen des Augenlides
B69.1	Zystizerkose der Augen	H01.8	Sonstige näher bezeichnete Entzündungen des Augenlides
B94.0	Folgezustände des Trachoms	H01.9	Entzündung des Augenlides, nicht näher bezeichnet
C43.1	Bösartiges Melanom des Augenlides, einschließlich Kanthus	H02.0	Entropium und Trichiasis des Augenlides
C44.1	Sonstige bösartige Neubildungen: Haut des Augenlides, einschließlich Kanthus	H02.1	Ektropium des Augenlides
C69.0	Bösartige Neubildung: Konjunktiva	H02.2	Lagophthalmus
C69.1	Bösartige Neubildung: Kornea	H02.3	Blepharochalasis
C69.2	Bösartige Neubildung: Retina	H02.4	Ptosis des Augenlides
C69.3	Bösartige Neubildung: Chorioidea	H02.5	Sonstige Affektionen mit Auswirkung auf die Augenlidfunktion
C69.4	Bösartige Neubildung: Ziliarkörper	H02.7	Sonstige degenerative Affektionen des Augenlides und der Umgebung des Auges
C69.5	Bösartige Neubildung: Tränendrüse und Tränenwege	H02.8	Sonstige näher bezeichnete Affektionen des Augenlides
C69.8	Bösartige Neubildung: Auge und Augenansatzgebilde, mehrere Teilbereiche überlappend	H02.9	Affektion des Augenlides, nicht näher bezeichnet
C69.9	Bösartige Neubildung: Auge, nicht näher bezeichnet	H03.0	Parasitenbefall des Augenlides bei anderenorts klassifizierten Krankheiten
D03.1	Melanoma in situ des Augenlides, einschließlich Kanthus	H03.1	Beteiligung des Augenlides bei sonstigen anderenorts klassifizierten Infektionskrankheiten
D04.1	Carcinoma in situ: Haut des Augenlides, einschließlich Kanthus	H03.8	Beteiligung des Augenlides bei sonstigen anderenorts klassifizierten Krankheiten
D09.2	Carcinoma in situ: Auge	H04.0	Dakryoadenitis
D22.1	Melanozytennävus des Augenlides, einschließlich Kanthus	H04.1	Sonstige Affektionen der Tränendrüse
D23.1	Sonstige gutartige Neubildungen: Haut des Augenlides, einschließlich Kanthus	H04.2	Epiphora
D31.0	Gutartige Neubildung: Konjunktiva	H04.3	Akute und nicht näher bezeichnete Entzündung der Tränenwege
D31.1	Gutartige Neubildung: Kornea	H04.4	Chronische Entzündung der Tränenwege
D31.2	Gutartige Neubildung: Retina	H04.5	Stenose und Insuffizienz der Tränenwege
D31.3	Gutartige Neubildung: Chorioidea	H04.6	Sonstige Veränderungen an den Tränenwegen
D31.4	Gutartige Neubildung: Ziliarkörper	H04.8	Sonstige Affektionen des Tränenapparates
D31.5	Gutartige Neubildung: Tränendrüse und Tränenwege	H04.9	Affektion des Tränenapparates, nicht näher bezeichnet
D31.9	Gutartige Neubildung: Auge, nicht näher bezeichnet	H05.0	Akute Entzündung der Orbita
E10.30	Diabetes mellitus, Typ 1: Mit Augenkomplikationen: Nicht als entgleist bezeichnet	H05.1	Chronische entzündliche Affektionen der Orbita
E10.31	Diabetes mellitus, Typ 1: Mit Augenkomplikationen: Als entgleist bezeichnet	H05.2	Exophthalmus
E11.30	Diabetes mellitus, Typ 2: Mit Augenkomplikationen: Nicht als entgleist bezeichnet	H05.3	Deformation der Orbita
E11.31	Diabetes mellitus, Typ 2: Mit Augenkomplikationen: Als entgleist bezeichnet	H05.4	Enophthalmus
E12.30	Diabetes mellitus in Verbindung mit Fehl- oder Mangelernährung [Malnutrition]: Mit Augenkomplikationen: Nicht als entgleist bezeichnet	H05.5	Verbliebener (alter) Fremdkörper nach perforierender Verletzung der Orbita
E12.31	Diabetes mellitus in Verbindung mit Fehl- oder Mangelernährung [Malnutrition]: Mit Augenkomplikationen: Als entgleist bezeichnet	H05.8	Sonstige Affektionen der Orbita
E13.30	Sonstiger näher bezeichneter Diabetes mellitus: Mit Augenkomplikationen: Nicht als entgleist bezeichnet	H05.9	Affektion der Orbita, nicht näher bezeichnet

H06.0	Affektionen des Tränenapparates bei anderenorts klassifizierten Krankheiten	H20.8	Sonstige Iridozyklitis
H06.1	Parasitenbefall der Orbita bei anderenorts klassifizierten Krankheiten	H20.9	Iridozyklitis, nicht näher bezeichnet
H06.2	Exophthalmus bei Funktionsstörung der Schilddrüse {E05.-}	H21.0	Hyphäma
H06.3	Sonstige Affektionen der Orbita bei anderenorts klassifizierten Krankheiten	H21.1	Sonstige Gefäßkrankheiten der Iris und des Ziliarkörpers
H10.0	Mukopurulente Konjunktivitis	H21.2	Degeneration der Iris und des Ziliarkörpers
H10.1	Akute allergische Konjunktivitis	H21.3	Zyste der Iris, des Ziliarkörpers und der Vorderkammer
H10.2	Sonstige akute Konjunktivitis	H21.4	Pupillarmembranen
H10.3	Akute Konjunktivitis, nicht näher bezeichnet	H21.5	Sonstige Adhäsionen und Abriss der Iris und des Ziliarkörpers
H10.4	Chronische Konjunktivitis	H21.8	Sonstige näher bezeichnete Affektionen der Iris und des Ziliarkörpers
H10.5	Blepharokonjunktivitis	H21.9	Affektion der Iris und des Ziliarkörpers, nicht näher bezeichnet
H10.8	Sonstige Konjunktivitis	H22.0	Iridozyklitis bei anderenorts klassifizierten infektiösen und parasitären Krankheiten
H10.9	Konjunktivitis, nicht näher bezeichnet	H22.1	Iridozyklitis bei sonstigen anderenorts klassifizierten Krankheiten
H11.0	Pterygium	H22.8	Sonstige Affektionen der Iris und des Ziliarkörpers bei anderenorts klassifizierten Krankheiten
H11.1	Konjunktivadegeneration und -einlagerungen	H25.0	Cataracta senilis incipiens
H11.2	Narben der Konjunktiva	H25.1	Cataracta nuclearis senilis
H11.3	Blutung der Konjunktiva	H25.2	Cataracta senilis, Morgagni-Typ
H11.4	Sonstige Gefäßkrankheiten und Zysten der Konjunktiva	H25.8	Sonstige senile Kataraktformen
H11.8	Sonstige näher bezeichnete Affektionen der Konjunktiva	H25.9	Senile Katarakt, nicht näher bezeichnet
H11.9	Affektion der Konjunktiva, nicht näher bezeichnet	H26.0	Infantile, juvenile und präsenile Katarakt
H13.0	Filarienbefall der Konjunktiva {B74.-}	H26.1	Cataracta traumatica
H13.1	Konjunktivitis bei anderenorts klassifizierten infektiösen und parasitären Krankheiten	H26.2	Cataracta complicata
H13.2	Konjunktivitis bei sonstigen anderenorts klassifizierten Krankheiten	H26.3	Arzneimittelinduzierte Katarakt
H13.3	Okuläres Pemphigoid {L12.-}	H26.4	Cataracta secundaria
H13.8	Sonstige Affektionen der Konjunktiva bei anderenorts klassifizierten Krankheiten	H26.8	Sonstige näher bezeichnete Kataraktformen
H15.0	Skleritis	H26.9	Katarakt, nicht näher bezeichnet
H15.1	Episkleritis	H27.0	Aphakie
H15.8	Sonstige Affektionen der Sklera	H27.1	Luxation der Linse
H15.9	Affektion der Sklera, nicht näher bezeichnet	H27.8	Sonstige näher bezeichnete Affektionen der Linse
H16.0	Ulcus corneae	H27.9	Affektion der Linse, nicht näher bezeichnet
H16.1	Sonstige oberflächliche Keratitis ohne Konjunktivitis	H28.0	Diabetische Katarakt {E10-E14, vierte Stelle .3}
H16.2	Keratokonjunktivitis	H28.1	Katarakt bei sonstigen endokrinen, Ernährungs- und Stoffwechselkrankheiten
H16.3	Interstitielle und tiefe Keratitis	H28.2	Katarakt bei sonstigen anderenorts klassifizierten Krankheiten
H16.4	Neovaskularisation der Hornhaut	H28.8	Sonstige Affektionen der Linse bei anderenorts klassifizierten Krankheiten
H16.8	Sonstige Formen der Keratitis	H30.0	Fokale Chorioretinitis
H16.9	Keratitis, nicht näher bezeichnet	H30.1	Disseminierte Chorioretinitis
H17.0	Leukoma adhaerens	H30.2	Cyclitis posterior
H17.1	Sonstige zentrale Hornhauttrübung	H30.8	Sonstige Chorioretinitiden
H17.8	Sonstige Hornhautnarben und -trübungen	H30.9	Chorioretinitis, nicht näher bezeichnet
H17.9	Hornhautnarbe und -trübung, nicht näher bezeichnet	H31.0	Chorioretinale Narben
H18.0	Hornhautpigmentierungen und -einlagerungen	H31.1	Degenerative Veränderung der Aderhaut
H18.1	Keratopathia bullosa	H31.2	Hereditäre Dystrophie der Aderhaut
H18.2	Sonstiges Hornhautödem	H31.3	Blutung und Ruptur der Aderhaut
H18.3	Veränderungen an den Hornhautmembranen	H31.4	Ablatio chorioideae
H18.4	Hornhautdegeneration	H31.8	Sonstige näher bezeichnete Affektionen der Aderhaut
H18.5	Hereditäre Hornhautdystrophien	H31.9	Affektion der Aderhaut, nicht näher bezeichnet
H18.6	Keratokonus	H32.0	Chorioretinitis bei anderenorts klassifizierten infektiösen und parasitären Krankheiten
H18.7	Sonstige Hornhautdeformitäten	H32.8	Sonstige chorioretinale Affektionen bei anderenorts klassifizierten Krankheiten
H18.8	Sonstige näher bezeichnete Affektionen der Hornhaut	H33.0	Netzhautablösung mit Netzhauttriss
H18.9	Affektion der Hornhaut, nicht näher bezeichnet	H33.1	Retinoschisis und Zysten der Netzhaut
H19.0	Skleritis und Episkleritis bei anderenorts klassifizierten Krankheiten	H33.2	Seröse Netzhautablösung
H19.1	Keratitis und Keratokonjunktivitis durch Herpesviren {B00.5}	H33.3	Netzhauttriss ohne Netzhautablösung
H19.2	Keratitis und Keratokonjunktivitis bei sonstigen anderenorts klassifizierten infektiösen und parasitären Krankheiten	H33.4	Traktionsablösung der Netzhaut
H19.8	Sonstige Affektionen der Sklera und der Hornhaut bei anderenorts klassifizierten Krankheiten	H33.5	Sonstige Netzhautablösungen
H20.0	Akute und subakute Iridozyklitis	H34.0	Transitorischer arterieller retinaler Gefäßverschluss
H20.1	Chronische Iridozyklitis	H34.1	Verschluss der A. centralis retinae
H20.2	Phakogene Iridozyklitis	H34.2	Sonstiger Verschluss retinaler Arterien
		H34.8	Sonstiger Netzhautgefäßverschluss

H34.9	Netzhautgefäßverschluss, nicht näher bezeichnet	H49.2	Lähmung des N. abducens [VI. Hirnnerv]
H35.0	Retinopathien des Augenhintergrundes und Veränderungen der Netzhautgefäße	H49.3	Ophthalmoplegia totalis externa
H35.1	Retinopathia praematurorum	H49.4	Ophthalmoplegia progressiva externa
H35.2	Sonstige proliferative Retinopathie	H49.8	Sonstiger Strabismus paralyticus
H35.30	Altersbedingte feuchte Makuladegeneration	H49.9	Strabismus paralyticus, nicht näher bezeichnet
H35.31	Altersbedingte trockene Makuladegeneration	H50.0	Strabismus concomitans convergens
H35.38	Sonstige Degeneration der Makula und des hinteren Poles	H50.1	Strabismus concomitans divergens
H35.39	Degeneration der Makula und des hinteren Poles, nicht näher bezeichnet	H50.2	Strabismus verticalis
H35.4	Periphere Netzhautdegeneration	H50.3	Intermittierender Strabismus concomitans
H35.5	Hereditäre Netzhautdystrophie	H50.4	Sonstiger und nicht näher bezeichneter Strabismus concomitans
H35.6	Netzhautblutung	H50.5	Heterophorie
H35.7	Abhebung von Netzhautschichten	H50.6	Mechanisch bedingter Strabismus
H35.8	Sonstige näher bezeichnete Affektionen der Netzhaut	H50.8	Sonstiger näher bezeichneter Strabismus
H35.9	Affektion der Netzhaut, nicht näher bezeichnet	H50.9	Strabismus, nicht näher bezeichnet
H36.0	Retinopathia diabetica {E10-E14, vierte Stelle .3}	H51.0	Konjugierte Blicklähmung
H36.8	Sonstige Affektionen der Netzhaut bei anderenorts klassifizierten Krankheiten	H51.1	Konvergenzschwäche und Konvergenzexzess
H40.0	Glaukomverdacht	H51.8	Sonstige näher bezeichnete Störungen der Blickbewegungen
H40.1	Primäres Weitwinkelglaukom	H51.9	Störung der Blickbewegungen, nicht näher bezeichnet
H40.2	Primäres Engwinkelglaukom	H52.0	Hypermetropie
H40.3	Glaukom (sekundär) nach Verletzung des Auges	H52.1	Myopie
H40.4	Glaukom (sekundär) nach Entzündung des Auges	H52.2	Astigmatismus
H40.5	Glaukom (sekundär) nach sonstigen Affektionen des Auges	H52.3	Anisometropie und Aniseikonie
H40.6	Glaukom (sekundär) nach Arzneimittelverabreichung	H52.4	Presbyopie
H40.8	Sonstiges Glaukom	H52.5	Akkommodationsstörungen
H40.9	Glaukom, nicht näher bezeichnet	H52.6	Sonstige Refraktionsfehler
H42.8	Glaukom bei sonstigen anderenorts klassifizierten Krankheiten	H52.7	Refraktionsfehler, nicht näher bezeichnet
H43.0	Glaskörperprolaps	H53.0	Amblyopia ex anopsia
H43.1	Glaskörperblutung	H53.1	Subjektive Sehstörungen
H43.2	Kristalline Ablagerungen im Glaskörper	H53.2	Diplopie
H43.3	Sonstige Glaskörpertrübungen	H53.3	Sonstige Störungen des binokularen Sehens
H43.8	Sonstige Affektionen des Glaskörpers	H53.4	Gesichtsfelddefekte
H43.9	Affektion des Glaskörpers, nicht näher bezeichnet	H53.5	Farbsinnstörungen
H44.0	Purulente Endophthalmitis	H53.6	Nachtblindheit
H44.1	Sonstige Endophthalmitis	H53.8	Sonstige Sehstörungen
H44.2	Degenerative Myopie	H53.9	Sehstörung, nicht näher bezeichnet
H44.3	Sonstige degenerative Affektionen des Augapfels	H54.0	Blindheit und hochgradige Sehbehinderung, binokular
H44.4	Hypotonia bulbi	H54.1	Schwere Sehbeeinträchtigung, binokular
H44.5	Degenerationszustände des Augapfels	H54.2	Mittelschwere Sehbeeinträchtigung, binokular
H44.6	Verbliebener (alter) magnetischer intraokularer Fremdkörper	H54.3	Leichte Sehbeeinträchtigung, binokular
H44.7	Verbliebener (alter) amagnetischer intraokularer Fremdkörper	H54.4	Blindheit und hochgradige Sehbehinderung, monokular
H44.8	Sonstige Affektionen des Augapfels	H54.5	Schwere Sehbeeinträchtigung, monokular
H44.9	Affektion des Augapfels, nicht näher bezeichnet	H54.6	Mittelschwere Sehbeeinträchtigung, monokular
H45.0	Glaskörperblutung bei anderenorts klassifizierten Krankheiten	H54.9	Nicht näher bezeichnete Sehbeeinträchtigung (binokular)
H45.1	Endophthalmitis bei anderenorts klassifizierten Krankheiten	H55	Nystagmus und sonstige abnorme Augenbewegungen
H45.8	Sonstige Affektionen des Glaskörpers und des Augapfels bei anderenorts klassifizierten Krankheiten	H57.0	Pupillenfunktionsstörungen
H46	Neuritis nervi optici	H57.1	Augenschmerzen
H47.0	Affektionen des N. opticus, anderenorts nicht klassifiziert	H57.8	Sonstige näher bezeichnete Affektionen des Auges und der Augenanhangsgebilde
H47.2	Optikusatrophie	H57.9	Affektion des Auges und der Augenanhangsgebilde, nicht näher bezeichnet
H47.3	Sonstige Affektionen der Papille	H58.1	Sehstörungen bei anderenorts klassifizierten Krankheiten
H48.0	Optikusatrophie bei anderenorts klassifizierten Krankheiten	H58.21	Stadium 1 der chronischen Augen-Graft-versus-Host-Krankheit {T86.05}, {T86.06}
H48.1	Retrobulbäre Neuritis bei anderenorts klassifizierten Krankheiten	H58.22	Stadium 2 der chronischen Augen-Graft-versus-Host-Krankheit {T86.06}
H48.8	Sonstige Affektionen des N. opticus und der Sehbahn bei anderenorts klassifizierten Krankheiten	H58.23	Stadium 3 der chronischen Augen-Graft-versus-Host-Krankheit {T86.07}
H49.0	Lähmung des N. oculomotorius [III. Hirnnerv]	H58.8	Sonstige näher bezeichnete Affektionen der Augen und der Augenanhangsgebilde bei anderenorts klassifizierten Krankheiten
H49.1	Lähmung des N. trochlearis [IV. Hirnnerv]	H59.0	Keratopathie (bullös-aphak) nach Kataraktextraktion

H59.8	Sonstige Affektionen des Auges und der Augenanhangsgebilde nach medizinischen Maßnahmen	S00.23	Sonstige oberflächliche Verletzungen des Augenlides und der Periokularregion: Insektenbiss oder -stich (ungiftig)
H59.9	Affektion des Auges und der Augenanhangsgebilde nach medizinischen Maßnahmen, nicht näher bezeichnet	S00.24	Sonstige oberflächliche Verletzungen des Augenlides und der Periokularregion: Oberflächlicher Fremdkörper (Splitter)
Q10.0	Angeborene Ptose	S00.28	Sonstige oberflächliche Verletzungen des Augenlides und der Periokularregion: Sonstige
Q10.1	Angeborenes Ektropium	S01.1	Offene Wunde des Augenlides und der Periokularregion
Q10.2	Angeborenes Entropium	S05.0	Verletzung der Konjunktiva und Abrasio corneae ohne Angabe eines Fremdkörpers
Q10.3	Sonstige angeborene Fehlbildungen des Augenlides	S05.1	Prellung des Augapfels und des Orbitagewebes
Q10.4	Fehlen und Agenesie des Tränenapparates	S05.2	Rissverletzung und Ruptur des Auges mit Prolaps oder Verlust intraokularen Gewebes
Q10.5	Angeborene Stenose und Striktur des Canaliculus lacrimalis	S05.3	Rissverletzung des Auges ohne Prolaps oder Verlust intraokularen Gewebes
Q10.6	Sonstige angeborene Fehlbildungen des Tränenapparates	S05.4	Penetrierende Wunde der Orbita mit oder ohne Fremdkörper
Q10.7	Angeborene Fehlbildung der Orbita	S05.5	Penetrierende Wunde des Augapfels mit Fremdkörper
Q11.0	Zystenauge [cystic eyeball]	S05.6	Penetrierende Wunde des Augapfels ohne Fremdkörper
Q11.1	Sonstiger Anophthalmus	S05.7	Abriss des Augapfels
Q11.2	Mikrophthalmus	S05.8	Sonstige Verletzungen des Auges und der Orbita
Q11.3	Makrophthalmus	S05.9	Verletzung des Auges und der Orbita, nicht näher bezeichnet
Q12.0	Cataracta congenita	T15.0	Fremdkörper in der Kornea
Q12.1	Angeborene Linsenverlagerung	T15.1	Fremdkörper im Konjunktivalsack
Q12.2	Linsenkolobom	T15.8	Fremdkörper an sonstigen und mehreren Lokalisationen des äußeren Auges
Q12.3	Angeborene Aphakie	T15.9	Fremdkörper im äußeren Auge, Teil nicht näher bezeichnet
Q12.4	Sphärophakie	T26.0	Verbrennung des Augenlides und der Periokularregion
Q12.8	Sonstige angeborene Fehlbildungen der Linse	T26.1	Verbrennung der Kornea und des Konjunktivalsackes
Q12.9	Angeborene Fehlbildung der Linse, nicht näher bezeichnet	T26.2	Verbrennung mit nachfolgender Ruptur und Destruktion des Augapfels
Q13.0	Iriskolobom	T26.3	Verbrennung sonstiger Teile des Auges und seiner Anhangsgebilde
Q13.1	Fehlen der Iris (angeboren)	T26.4	Verbrennung des Auges und seiner Anhangsgebilde, Teil nicht näher bezeichnet
Q13.2	Sonstige angeborene Fehlbildungen der Iris	T26.5	Verätzung des Augenlides und der Periokularregion
Q13.3	Angeborene Hornhauttrübung	T26.6	Verätzung der Kornea und des Konjunktivalsackes
Q13.4	Sonstige angeborene Fehlbildungen der Kornea	T26.7	Verätzung mit nachfolgender Ruptur und Destruktion des Augapfels
Q13.5	Blaue Sklera	T26.8	Verätzung sonstiger Teile des Auges und seiner Anhangsgebilde
Q13.8	Sonstige angeborene Fehlbildungen des vorderen Augenabschnittes	T26.9	Verätzung des Auges und seiner Anhangsgebilde, Teil nicht näher bezeichnet
Q13.9	Angeborene Fehlbildung des vorderen Augenabschnittes, nicht näher bezeichnet	T49.5	Vergiftung: Ophthalmika
Q14.0	Angeborene Fehlbildung des Glaskörpers	T85.2	Mechanische Komplikation durch eine intraokulare Linse
Q14.1	Angeborene Fehlbildung der Retina	T85.3	Mechanische Komplikation durch sonstige Augenprothesen, -implantate oder -transplantate
Q14.2	Angeborene Fehlbildung der Papille	T86.83	Versagen und Abstoßung: Hornhauttransplantat des Auges
Q14.3	Angeborene Fehlbildung der Chorioidea	Z94.7	Zustand nach Keratoplastik
Q14.8	Sonstige angeborene Fehlbildungen des hinteren Augenabschnittes	Z96.1	Vorhandensein eines intraokularen Linsenimplantates
Q14.9	Angeborene Fehlbildung des hinteren Augenabschnittes, nicht näher bezeichnet		
Q15.0	Angeborenes Glaukom		
Q15.8	Sonstige näher bezeichnete angeborene Fehlbildungen des Auges		
Q15.9	Angeborene Fehlbildung des Auges, nicht näher bezeichnet		
R44.1	Optische Halluzinationen		
S00.1	Prellung des Augenlides und der Periokularregion		
S00.20	Sonstige oberflächliche Verletzungen des Augenlides und der Periokularregion: Art der Verletzung nicht näher bezeichnet		
S00.21	Sonstige oberflächliche Verletzungen des Augenlides und der Periokularregion: Schürfwunde		
S00.22	Sonstige oberflächliche Verletzungen des Augenlides und der Periokularregion: Blasenbildung (nichtthermisch)		

ADRG C01**Eingriffe bei offenen Augenverletzungen**

Diagnose in Tabelle C01-1 und Prozedur in Tabelle C01-2

DRG C01Z**Eingriffe bei offenen Augenverletzungen****Diagnose C01-1**

S05.2	Rissverletzung und Ruptur des Auges mit Prolaps oder Verlust intraokularen Gewebes	S05.6	Penetrierende Wunde des Augapfels ohne Fremdkörper
S05.3	Rissverletzung des Auges ohne Prolaps oder Verlust intraokularen Gewebes	S05.7	Abriss des Augapfels
S05.5	Penetrierende Wunde des Augapfels mit Fremdkörper		

Prozedur C01-2

08.11.20 ↔	Offene Biopsie am Augenlid	08.62 ↔	Plastische Rekonstruktion des Augenlids mit Schleimhautlappen oder -transplantat
08.21 ↔	Exzision eines Chalazions	08.63 ↔	Plastische Rekonstruktion des Augenlids mit Haarfollikeltransplantat
08.22 ↔	Exzision einer anderen kleineren Läsion am Augenlid	08.64 ↔	Plastische Rekonstruktion des Augenlids mit tarsokonjunktivalem Lappen
08.23 ↔	Exzision einer grösseren Läsion am Augenlid, nicht durchgehend	08.69.00 ↔	Sonstige plastische Rekonstruktion des Augenlids mit Lappen oder Transplantaten, n.n.bez.
08.24 ↔	Exzision einer grösseren Läsion am Augenlid, perforierend	08.69.10 ↔	Plastische Rekonstruktion des Augenlids mit Knorpel
08.31 ↔	Behebung einer Blepharoptose durch M. frontalis-Verfahren mit Naht	08.69.11 ↔	Plastische Rekonstruktion des Augenlids mit alloplastischem Material
08.32 ↔	Behebung einer Blepharoptose durch M. frontalis-Verfahren mit Faszienchlinge	08.69.12 ↔	Plastische Rekonstruktion des Augenlids mit Verschiebe- und Rotationsplastik des Lides
08.33 ↔	Behebung einer Blepharoptose durch Resektion oder Verlagerung des M. levator palpebrae oder seiner Aponeurose	08.69.13 ↔	Plastische Rekonstruktion des Augenlids mit Oberlidverlängerung
08.34 ↔	Behebung einer Blepharoptose durch andere Verfahren am M. levator palpebrae	08.69.99 ↔	Sonstige plastische Rekonstruktion des Augenlids mit Lappen oder Transplantaten, sonstige
08.35 ↔	Behebung einer Blepharoptose durch Tarsoplastik	08.71 ↔	Den Lidrand umfassende plastische Rekonstruktion des Augenlids, partielle Tiefe
08.36 ↔	Behebung einer Blepharoptose durch andere Verfahren	08.72 ↔	Sonstige plastische Rekonstruktion des Augenlids, partielle Tiefe
08.37 ↔	Reduktion einer Ptosen-Überkorrektur	08.73.00 ↔	Den Lidrand umfassende plastische Rekonstruktion des Augenlids, volle Tiefe, n.n.bez.
08.38 ↔	Korrektur einer Lidretraktion	08.73.10 ↔	Verschiebeplastik der Lidkante
08.41 ↔	Behebung von Entropium oder Ektropium durch Thermokauterisation	08.73.99 ↔	Den Lidrand umfassende plastische Rekonstruktion des Augenlids, volle Tiefe, sonstige
08.42 ↔	Behebung von Entropium oder Ektropium durch Nahtverfahren	08.74.00 ↔	Sonstige plastische Rekonstruktion des Augenlids, volle Tiefe, n.n.bez.
08.43 ↔	Behebung von Entropium oder Ektropium durch Keilresektion	08.74.10 ↔	Oberlidverlängerung
08.44.00 ↔	Behebung von Entropium oder Ektropium durch Lidplastik, n.n.bez.	08.74.99 ↔	Sonstige plastische Rekonstruktion des Augenlids, volle Tiefe, sonstige
08.44.10 ↔	Behebung von Entropium oder Ektropium durch Lidplastik, horizontale Verkürzung des Augenlides	08.82 ↔	Versorgung einer Risswunde des Augenlids, den Lidrand umfassend, partielle Tiefe
08.44.99 ↔	Behebung von Entropium oder Ektropium durch Lidplastik, sonstige	08.83 ↔	Sonstige Versorgung einer Risswunde des Augenlids, partielle Tiefe
08.49.00 ↔	Sonstiger Eingriff zur Korrektur eines Entropiums oder Ektropiums, n.n.bez.	08.84 ↔	Versorgung einer Risswunde des Augenlids, den Lidrand umfassend, volle Tiefe
08.49.10 ↔	Sonstiger Eingriff zur Korrektur eines Entropiums oder Ektropiums, Operation an den Lidretraktoren	08.85 ↔	Sonstige Versorgung einer Risswunde des Augenlids, volle Tiefe
08.49.11 ↔	Sonstiger Eingriff zur Korrektur eines Entropiums oder Ektropiums, Reposition einer Lidlamelle	08.86 ↔	Rhytidektomie am Unterlid
08.49.99 ↔	Sonstiger Eingriff zur Korrektur eines Entropiums oder Ektropiums, sonstige	08.87 ↔	Rhytidektomie am Oberlid
08.51 ↔	Kanthotomie	08.89.10 ↔	Plastische Rekonstruktion des Augenlids, medialer oder lateraler Lidwinkel
08.59.00 ↔	Sonstige Anpassung der Lidposition, n.n.bez.	08.89.11 ↔	Plastische Rekonstruktion des Augenlids durch Hebung der Augenbraue
08.59.10 ↔	Kanthoplastik, n.n.bez.	08.89.12 ↔	Plastische Rekonstruktion des Augenlids durch Entfernung eines Fettgewebeprolapses der Orbita
08.59.11 ↔	Kanthopexie	08.89.13 ↔	Plastische Rekonstruktion des Augenlids durch Oberflächenbehandlung mit Laser
08.59.12 ↔	Korrekturoperation bei Epikanthus	08.89.14 ↔	Plastische Rekonstruktion des Augenlids durch sonstige Oberlidverlängerung
08.59.99 ↔	Sonstige Anpassung der Lidposition, sonstige		
08.61.10 ↔	Plastische Rekonstruktion des Augenlids mit Hautlappen		
08.61.11 ↔	Plastische Rekonstruktion des Augenlids mit Hauttransplantat		

08.89.15 ↔	Plastische Rekonstruktion des Augenlids durch Unterlidverlängerung	10.6X.00 ↔	Versorgung einer Konjunktivaverletzung, n.n.bez.
08.89.99 ↔	Sonstige plastische Rekonstruktion des Augenlids, sonstige	10.6X.10 ↔	Versorgung einer Konjunktivaverletzung, durch Naht
09.0 ↔	Inzision der Tränendrüse	10.6X.99 ↔	Versorgung einer Konjunktivaverletzung, sonstige
09.11 ↔	Biopsie der Tränendrüse	11.0 ↔	Entfernen eines intrakornealen Fremdkörpers aus der Kornea mittels Magnet
09.12 ↔	Biopsie des Tränensacks	11.1 ↔	Inzision der Kornea
09.20 ↔	Exzision einer Tränendrüse, n.n.bez.	11.22.20 ↔	Offene Biopsie der Kornea
09.21 ↔	Exzision einer Läsion der Tränendrüse	11.31 ↔	Transposition eines Pterygiums
09.22 ↔	Sonstige partielle Resektion einer Tränendrüse	11.32 ↔	Exzision eines Pterygiums mit Korneatransplantat
09.23 ↔	Totale Resektion einer Tränendrüse	11.39.00 ↔	Sonstige Exzision eines Pterygiums, n.n.bez.
09.3 ↔	Sonstige Operationen an der Tränendrüse	11.39.10 ↔	Exzision eines Pterygiums mit (phototherapeutischer) Keratektomie
09.44 ↔	Intubation des Ductus nasolacrimalis	11.39.11 ↔	Exzision eines Pterygiums mit sonstiger Bindehautplastik
09.53 ↔	Inzision des Tränensacks	11.39.99 ↔	Sonstige Exzision eines Pterygiums, sonstige
09.6 ↔	Exzision an Tränensack und ableitenden Tränenwegen	11.41 ↔	Mechanisches Entfernen von Korneaepithel
09.71 ↔	Korrektur eines evvertierten Tränenpünktchens	11.42 ↔	Thermokauterisation einer Kornealäsion
09.72 ↔	Sonstige plastische Rekonstruktion am Tränenpünktchen	11.43 ↔	Kryotherapie einer Kornealäsion
09.73 ↔	Plastische Rekonstruktion eines Canaliculus lacrimalis	11.49.00 ↔	Sonstiges Entfernen oder Destruktion einer Kornealäsion, n.n.bez.
09.81 ↔	Dakryozystorhinostomie	11.49.10 ↔	Destruktion einer Kornealäsion, durch Laserkoagulation
09.82 ↔	Konjunktivozystorhinostomie	11.49.19 ↔	Sonstige Destruktion einer Kornealäsion
09.83 ↔	Konjunktivozystorhinostomie mit Einsetzen von Tubus oder Stent	11.49.20 ↔	Keratektomie einer Kornealäsion durch Phototherapie
09.91 ↔	Obliteration des Tränenpünktchens	11.49.29 ↔	Sonstige Keratektomie einer Kornealäsion
09.99 ↔	Sonstige Operation am Tränensystem, sonstige	11.49.99 ↔	Sonstiges Entfernen oder Destruktion einer Kornealäsion, sonstige
10.0 ↔	Entfernen eines subkonjunktivalen Fremdkörpers aus der Konjunktiva durch Inzision	11.51 ↔	Naht einer Korneaverletzung
10.31.10 ↔	Exzision von Läsion oder Gewebe der Konjunktiva mit Plastik	11.52 ↔	Korrektur einer postoperativen Wunddehiszenz an der Kornea
10.31.99 ↔	Exzision von Läsion oder Gewebe der Konjunktiva, sonstige	11.53 ↔	Versorgung einer Korneaverletzung oder -wunde mit Konjunktiva-Lappen
10.41.00 ↔	Plastische Rekonstruktion eines Symblepharons mit freiem Transplantat, n.n.bez.	11.59.00 ↔	Sonstige Rekonstruktion an der Kornea, n.n.bez.
10.41.10 ↔	Plastische Rekonstruktion eines Symblepharons mit freiem Transplantat, autogen	11.59.10 ↔	Rekonstruktion durch Deckung der Kornea, n.n.bez.
10.41.11 ↔	Plastische Rekonstruktion eines Symblepharons mit freiem Transplantat, nicht autogen	11.59.11 ↔	Rekonstruktion durch Deckung der Kornea durch eine Amnionmembran
10.41.99 ↔	Plastische Rekonstruktion eines Symblepharons mit freiem Transplantat, sonstige	11.59.12 ↔	Rekonstruktion durch sonstige Deckung der Kornea
10.42.00 ↔	Konjunktivale Fornix-Rekonstruktion mit freiem Transplantat, n.n.bez.	11.59.99 ↔	Sonstige Rekonstruktion an der Kornea, sonstige
10.42.10 ↔	Konjunktivale Fornix-Rekonstruktion mit freiem Transplantat, autogen	11.60 ↔	Korneatransplantation, n.n.bez.
10.42.11 ↔	Konjunktivale Fornix-Rekonstruktion mit freiem Transplantat, nicht autogen	11.61 ↔	Lamelläre Keratoplastik mit Autotransplantat
10.42.99 ↔	Konjunktivale Fornix-Rekonstruktion mit freiem Transplantat, sonstige	11.62 ↔	Sonstige lamelläre Keratoplastik
10.43 ↔	Sonstige Rekonstruktion der konjunktivalen Fornix	11.63 ↔	Penetrierende Keratoplastik mit Autotransplantat
10.44.00 ↔	Sonstiges freies Transplantat an die Konjunktiva, n.n.bez.	11.64 ↔	Sonstige penetrierende Keratoplastik
10.44.10 ↔	Sonstiges freies Transplantat an die Konjunktiva, autogen	11.69.00 ↔	Sonstige Korneatransplantation, n.n.bez.
10.44.11 ↔	Sonstiges freies Transplantat an die Konjunktiva, nicht autogen	11.69.10 ↔	Austausch-Keratoplastik
10.44.99 ↔	Sonstiges freies Transplantat an die Konjunktiva, sonstige	11.69.20 ↔	Perforierende Korneatransplantation
10.45.00 ↔	Limbusstammzelltransplantation, n.n.bez.	11.69.99 ↔	Sonstige Korneatransplantation, sonstige
10.45.09 ↔	Limbusstammzelltransplantation, sonstige	11.71 ↔	Keratomileusis
10.45.11 ↔	Autologe Limbusstammzelltransplantation mit in-vitro kultivierten Limbusstammzellen	11.72 ↔	Keratophakie
10.49.00 ↔	Sonstige Konjunktivoplastik, n.n.bez.	11.73 ↔	Keratoprothese
10.49.10 ↔	Sonstige Konjunktivoplastik, Tenonplastik	11.74 ↔	Thermokeratoplastik
10.49.99 ↔	Sonstige Konjunktivoplastik, sonstige	11.75 ↔	Radiäre Keratotomie
10.5X.00 ↔	Lösung von Adhäsionen an Konjunktiva und Augenlid, n.n.bez.	11.76 ↔	Epikeratophakie
10.5X.10 ↔	Lösung von Adhäsionen an Konjunktiva und Augenlid mit Bindehautplastik	11.79.00 ↔	Sonstige rekonstruktive und refraktive Eingriffe an der Kornea, n.n.bez.
10.5X.99 ↔	Lösung von Adhäsionen an Konjunktiva und Augenlid, sonstige	11.79.10 ↔	Photorefraktive Keratektomie
		11.79.20 ↔	Implantation eines intrastromalen Ringsegmentes an der Kornea
		11.79.99 ↔	Sonstige rekonstruktive und refraktive Eingriffe an der Kornea, sonstige
		11.91 ↔	Tätowierung der Kornea
		11.92 ↔	Entfernen eines künstlichen Korneaimplantats
		12.00 ↔	Entfernen eines intraokulären Fremdkörpers aus der vorderen Augenkammer, n.n.bez.
		12.01 ↔	Entfernen eines intraokulären Fremdkörpers aus der vorderen Augenkammer mittels Magnet
		12.02 ↔	Entfernen eines intraokulären Fremdkörpers aus der vorderen Augenkammer ohne Magnet
		12.11 ↔	Iridotomie mit Transfixation
		12.12 ↔	Sonstige Iridotomie

12.13 ↔	Exzision einer prolabierten Iris	12.89 ↔	Operationen an der Sklera, sonstige
12.14 ↔	Sonstige Iridektomie	12.91.00 ↔	Therapeutische Evakuierung der vorderen Augenkammer, n.n.bez.
12.21 ↔	Diagnostische Aspiration der vorderen Augenkammer	12.91.10 ↔	Vorderkammerspülung, n.n.bez.
12.31 ↔	Lösung von Goniosynechien	12.91.11 ↔	Vorderkammerspülung mit Entfernung von Silikonöl
12.32 ↔	Lösung von anderen vorderen Synechien	12.91.19 ↔	Vorderkammerspülung, sonstige
12.33 ↔	Lösung von hinteren Synechien	12.91.20 ↔	Parazentese der vorderen Augenkammer
12.34 ↔	Lösung von korneovitrealen Adhäsionen	12.91.99 ↔	Therapeutische Evakuierung der vorderen Augenkammer, sonstige
12.35 ↔	Koreplastik	12.92.09 ↔	Injektion in die vordere Augenkammer, sonstige
12.36 ↔	Implantation und Wechsel einer Irisprothese	12.92.21 ↔	Injektion in die vordere Augenkammer, Luft
12.39.00 ↔	Sonstige Iridoplastik, n.n.bez.	12.92.29 ↔	Injektion in die vordere Augenkammer, sonstiges Gas
12.39.10 ↔	Iridoplastik durch Laser zur Erleichterung der intraokulären Zirkulation	12.93 ↔	Exzision oder Destruktion einer Epitheleinwucherung in die vordere Augenkammer
12.39.99 ↔	Sonstige Iridoplastik, sonstige	12.97 ↔	Sonstige Operationen an der Iris
12.40 ↔	Entfernen einer Läsion der vorderen Augenkammer, n.n.bez.	12.98.00 ↔	Sonstige Operationen am Corpus ciliare, n.n.bez.
12.41 ↔	Destruktion einer Irläsion ohne Exzision	12.98.10 ↔	Fixation des Ziliarkörpers
12.42 ↔	Exzision einer Irläsion	12.98.99 ↔	Sonstige Operationen am Corpus ciliare, sonstige
12.43 ↔	Destruktion einer Läsion des Corpus ciliare, ohne Exzision	12.99.00 ↔	Sonstige Operationen an der vorderen Augenkammer, n.n.bez.
12.44 ↔	Exzision einer Läsion des Corpus ciliare	12.99.99 ↔	Sonstige Operationen an der vorderen Augenkammer, sonstige
12.51 ↔	Goniotomie ohne Goniopunktion	13.00 ↔	Entfernen eines Fremdkörpers aus der Linse, n.n.bez.
12.52 ↔	Goniotomie ohne Goniopunktion	13.01 ↔	Entfernen eines Fremdkörpers aus der Linse mittels Magnet
12.53 ↔	Goniotomie mit Goniopunktion	13.02 ↔	Entfernen eines Fremdkörpers aus der Linse ohne Magnet
12.54 ↔	Trabekulotomie ab externo	13.11 ↔	Intrakapsuläre Extraktion der Linse durch inferioren temporalen Zugang
12.55 ↔	Zyklodialyse	13.19 ↔	Intrakapsuläre Extraktion der Linse, sonstige
12.59.00 ↔	Sonstige Erleichterung der intraokulären Zirkulation, n.n.bez.	13.2 ↔	Extrakapsuläre Extraktion der Linse durch lineares Extraktionsverfahren
12.59.10 ↔	Erleichterung der intraokulären Zirkulation durch Trabekuloplastik oder Gonioplastik	13.3 ↔	Extrakapsuläre Extraktion der Linse durch einfaches Aspirations- (und Irrigations-) Verfahren
12.59.11 ↔	Erleichterung der intraokulären Zirkulation durch Aspiration und Kürettage am Trabekelwerk	13.41 ↔	Phakoemulsifikation und Aspiration eines Katarakts
12.59.99 ↔	Sonstige Erleichterung der intraokulären Zirkulation, sonstige	13.42 ↔	Mechanische Phakofragmentation und Aspiration eines Katarakts durch posterioren Zugang
12.61.00 ↔	Trepanation der Sklera mit Iridektomie, n.n.bez.	13.43 ↔	Mechanische Phakofragmentation und andere Aspiration eines Katarakts
12.61.10 ↔	Gedeckte Trepanation der Sklera mit Iridektomie	13.51 ↔	Extrakapsuläre Extraktion der Linse durch inferioren temporalen Zugang
12.61.11 ↔	Nicht gedeckte Trepanation der Sklera mit Iridektomie	13.59 ↔	Sonstige extrakapsuläre Extraktion der Linse, sonstige
12.61.99 ↔	Trepanation der Sklera mit Iridektomie, sonstige	13.64 ↔	Diszision einer Sekundärmembran (nach Katarakt)
12.62 ↔	Thermokauterisation der Sklera mit Iridektomie	13.65 ↔	Exzision einer Sekundärmembran (nach Katarakt)
12.63 ↔	Iridenkleisis und Iridotaxis	13.66 ↔	Mechanische Fragmentation einer Sekundärmembran (nach Katarakt)
12.64.00 ↔	Trabekulektomie ab externo, n.n.bez.	13.69 ↔	Sonstige Kataraktextraktion, sonstige
12.64.10 ↔	Gedeckte Trabekulektomie ab externo	13.71 ↔	Implantation einer Intraokularlinse anlässlich einer Kataraktextraktion, einseitig
12.64.11 ↔	Nicht gedeckte Trabekulektomie ab externo	13.72 ↔	Sekundäre Implantation einer Intraokularlinse
12.64.99 ↔	Trabekulektomie ab externo, sonstige	13.73 ↔	Implantation einer iristragenden Intraokularlinse
12.65 ↔	Sonstige Sklerafistulisierung mit Iridektomie	13.79 ↔	Implantation einer Intraokularlinse, sonstige
12.66 ↔	Postoperative Revision einer Sklerafistulisierungs-Massnahme	13.8 ↔	Entfernen einer Intraokularlinse
12.69.00 ↔	Sonstige Sklerafistulisierungs-Massnahme, n.n.bez.	13.91 ↔	Implantation von intraokulärer teleskopischer Prothese
12.69.10 ↔	Filternde Operationen zur Senkung des Augeninnendrucks	13.92 ↔	Kapsulotomie an der Linse
12.69.99 ↔	Sonstige Sklerafistulisierungs-Massnahme, sonstige	13.93 ↔	Verschluss eines Defekts an der Linse mit Gewebekleber
12.71 ↔	Zyklodiatthermie	13.99 ↔	Sonstige Operationen an der Linse, sonstige
12.72 ↔	Zyklokryotherapie	14.00 ↔	Entfernen eines Fremdkörpers aus der hinteren Augenkammer, n.n.bez.
12.73 ↔	Zyklophotokoagulation	14.01 ↔	Entfernen eines Fremdkörpers aus der hinteren Augenkammer mittels Magnet
12.74 ↔	Verkleinerung des Corpus ciliare, n.n.bez.	14.02 ↔	Entfernen eines Fremdkörpers aus der hinteren Augenkammer ohne Magnet
12.79.00 ↔	Sonstige Glaukomoperationen, n.n.bez.	14.11 ↔	Diagnostische Aspiration am Glaskörper
12.79.10 ↔	Viskokanalostomie bei Glaukom	14.21 ↔	Destruktion einer chorioretinalen Läsion durch Diathermie
12.79.11 ↔	Tiefe Sklerektomie bei Glaukom		
12.79.20 ↔	Implantation eines Glaukom-Drainage-Implantats		
12.79.99 ↔	Sonstige Glaukomoperationen, sonstige		
12.81 ↔	Naht einer Skleraverletzung		
12.82 ↔	Verschluss einer Sklerafistel		
12.83 ↔	Revision einer Operationswunde der vorderen Augenkammer, n.a.klass.		
12.84 ↔	Exzision oder Destruktion einer Skleraläsion		
12.85 ↔	Versorgung eines skleralen Staphyloms mit Transplantat		
12.86 ↔	Sonstige Versorgung eines skleralen Staphyloms		
12.87 ↔	Skleraverstärkung mit Transplantat		
12.88 ↔	Sonstige Skleraverstärkung		

14.22 ↔	Destruktion einer chorioretinalen Läsion durch Kryotherapie	14.9X.12 ↔	Wechsel einer epiretinalen Netzhautprothese
14.23 ↔	Destruktion einer chorioretinalen Läsion durch Xenon-Bogen-Photokoagulation	14.9X.13 ↔	Entfernen einer epiretinalen Netzhautprothese
14.24 ↔	Destruktion einer chorioretinalen Läsion durch Laser-Photokoagulation	14.9X.14 ↔	Einsetzen einer subretinalen Netzhautprothese
14.25 ↔	Destruktion einer chorioretinalen Läsion durch nicht näher bezeichnete Photokoagulation	14.9X.15 ↔	Wechsel einer subretinalen Netzhautprothese
14.26 ↔	Destruktion einer chorioretinalen Läsion durch Radiotherapie	14.9X.16 ↔	Entfernen einer subretinalen Netzhautprothese
14.27 ↔	Destruktion einer chorioretinalen Läsion durch Implantation einer Strahlenquelle	14.9X.20 ↔	Fixierung von Markierungsplättchen für die Strahlentherapie an Retina, Chorioidea und hinterer Augenkammer
14.29 ↔	Destruktion einer chorioretinalen Läsion, sonstige	14.9X.21 ↔	Entfernung von Markierungsplättchen für die Strahlentherapie an Retina, Chorioidea und hinterer Augenkammer
14.31 ↔	Versorgung eines Retinarisses durch Diathermie	14.9X.22 ↔	Lagekorrektur eines strahlenden Applikators an Retina, Chorioidea und hinterer Augenkammer
14.32 ↔	Versorgung eines Retinarisses durch Kryotherapie	14.9X.23 ↔	Entfernung eines strahlenden Applikators an Retina, Chorioidea und hinterer Augenkammer
14.33 ↔	Versorgung eines Retinarisses durch Xenon-Bogen-Photokoagulation	14.9X.99 ↔	Sonstige Operationen an Retina, Chorioidea und hinterer Augenkammer, sonstige
14.34 ↔	Versorgung eines Retinarisses durch Laser-Photokoagulation	15.11.00 ↔	Rücklagerung eines äusseren Augenmuskels, n.n.bez.
14.35 ↔	Versorgung eines Retinarisses durch nicht näher bezeichnete Photokoagulation	15.11.10 ↔	Rücklagerung eines äusseren geraden Augenmuskels
14.39.00 ↔	Sonstige Versorgung eines Retinarisses, n.n.bez.	15.11.11 ↔	Rücklagerung eines äusseren schrägen Augenmuskels
14.39.10 ↔	Versorgung eines Retinarisses durch schwere Flüssigkeiten	15.11.99 ↔	Rücklagerung eines äusseren Augenmuskels, sonstige
14.39.99 ↔	Sonstige Versorgung eines Retinarisses, sonstige	15.12.00 ↔	Vorverlagerung von einem äusseren Augenmuskel, n.n.bez.
14.41 ↔	Sklera-Cerclage mit Plombe	15.12.10 ↔	Vorverlagerung von einem äusseren geraden Augenmuskel
14.49 ↔	Sonstige Sklera-Cerclage	15.12.11 ↔	Vorverlagerung von einem äusseren schrägen Augenmuskel
14.51 ↔	Behebung einer Amotio retinae durch Diathermie	15.12.99 ↔	Vorverlagerung von einem äusseren Augenmuskel, sonstige
14.52 ↔	Behebung einer Amotio retinae durch Kryotherapie	15.13.00 ↔	Resektion von einem äusseren Augenmuskel, n.n.bez.
14.53 ↔	Behebung einer Amotio retinae durch Xenon-Bogen-Photokoagulation	15.13.10 ↔	Resektion von einem äusseren Augenmuskel, an einem geraden Augenmuskel
14.54 ↔	Behebung einer Amotio retinae durch Laser-Photokoagulation	15.13.11 ↔	Resektion von einem äusseren Augenmuskel, an einem schrägen Augenmuskel
14.55 ↔	Behebung einer Amotio retinae durch nicht näher bezeichnete Photokoagulation	15.13.99 ↔	Resektion von einem äusseren Augenmuskel, sonstige
14.59.00 ↔	Sonstige Verfahren zur Behebung einer Amotio retinae, n.n.bez.	15.19.00 ↔	Sonstige Operationen an einem äusseren Augenmuskel mit temporärer Ablösung vom Augapfel, n.n.bez.
14.59.10 ↔	Behebung einer Amotio retinae durch schwere Flüssigkeiten	15.19.10 ↔	Verstärkende Eingriffe an Augenmuskeln, n.n.bez.
14.59.11 ↔	Behebung einer Amotio retinae durch Endotamponade (Gas)	15.19.11 ↔	Verstärkende Eingriffe an einem geraden Augenmuskel
14.59.99 ↔	Sonstige Verfahren zur Behebung einer Amotio retinae, sonstige	15.19.12 ↔	Verstärkende Eingriffe an einem schrägen Augenmuskel
14.6X.00 ↔	Entfernen von chirurgisch implantiertem Material aus der hinteren Augenkammer, n.n.bez.	15.19.19 ↔	Sonstige Verstärkende Eingriffe an Augenmuskeln
14.6X.10 ↔	Revision und Wechsel einer Sklera-Cerclage	15.19.20 ↔	Schwächende Eingriffe an Augenmuskeln, n.n.bez.
14.6X.20 ↔	Entfernung einer Sklera-Cerclage	15.19.21 ↔	Schwächende Eingriffe an einem geraden Augenmuskeln
14.6X.99 ↔	Entfernen von chirurgisch implantiertem Material aus der hinteren Augenkammer, sonstige	15.19.22 ↔	Schwächende Eingriffe an einem schrägen Augenmuskeln
14.71.00 ↔	Entfernen des Glaskörpers durch anterioren Zugang, n.n.bez.	15.19.29 ↔	Sonstige Schwächende Eingriffe an Augenmuskeln
14.71.10 ↔	Vordere Vitrektomie über Pars plana	15.19.30 ↔	Myopexie an geraden Augenmuskeln
14.71.19 ↔	Sonstige Vitrektomie über Pars plana	15.19.40 ↔	Chirurgie der Abrollstrecke
14.71.99 ↔	Entfernen des Glaskörpers durch anterioren Zugang, sonstige	15.19.99 ↔	Sonstige Operationen an einem äusseren Augenmuskel mit temporärer Ablösung vom Augapfel, sonstige
14.72 ↔	Sonstiges Entfernen des Glaskörpers	15.21.00 ↔	Verlängerungsverfahren an einem äusseren Augenmuskel, n.n.bez.
14.73.00 ↔	Mechanische Vitrektomie durch anterioren Zugang, n.n.bez.	15.21.10 ↔	Verlängerungsverfahren an einem einzelnen äusseren geraden Augenmuskel
14.73.10 ↔	Mechanische Vitrektomie durch anterioren Zugang, Pars-plana-Vitrektomie	15.21.11 ↔	Verlängerungsverfahren an einem einzelnen äusseren schrägen Augenmuskel
14.73.19 ↔	Mechanische Vitrektomie durch sonstigen anterioren Zugang	15.21.99 ↔	Sonstige Verlängerungsverfahren an einem äusseren Augenmuskel
14.73.99 ↔	Mechanische Vitrektomie durch anterioren Zugang, sonstige	15.22.00 ↔	Verkürzungsverfahren an äusseren Augenmuskeln, n.n.bez.
14.74 ↔	Sonstige mechanische Vitrektomie	15.22.10 ↔	Verkürzungsverfahren an einem einzelnen äusseren geraden Augenmuskel
14.79 ↔	Operationen am Glaskörper, sonstige		
14.9X.00 ↔	Sonstige Operationen an Retina, Chorioidea und hinterer Augenkammer, n.n.bez.		
14.9X.10 ↔	Sonstige Operation an der Retina, Rotation der Netzhaut		
14.9X.11 ↔	Einsetzen einer epiretinalen Netzhautprothese		

15.22.11 ↔ Verkürzungsverfahren an einem einzelnen äusseren schrägen Augenmuskel	15.4X.21 ↔ Myopexie an mindestens zwei geraden Augenmuskeln mit Operation an mindestens einem weiteren Augenmuskel ohne temporäre Ablösung von Augapfel
15.22.99 ↔ Verkürzungsverfahren an einem einzelnen äusseren Augenmuskel, sonstige	15.4X.99 ↔ Operationen an zwei oder mehreren äusseren Augenmuskeln ohne temporäre Ablösung von Augapfel, sonstige
15.29.00 ↔ Sonstige Operationen an einem einzelnen äusseren Augenmuskel, n.n.bez.	15.5X.00 ↔ Transposition eines äusseren Augenmuskels, n.n.bez.
15.29.01 ↔ Sonstige Operationen an einem einzelnen äusseren geraden Augenmuskel	15.5X.10 ↔ Transposition eines äusseren geraden Augenmuskels
15.29.02 ↔ Sonstige Operationen an einem einzelnen äusseren schrägen Augenmuskel	15.5X.11 ↔ Transposition eines äusseren schrägen Augenmuskels
15.29.09 ↔ Sonstige Operationen an einem einzelnen äusseren Augenmuskel, sonstige	15.5X.99 ↔ Transposition eines äusseren Augenmuskels, sonstige
15.29.10 ↔ Adhäsioolyse an einem einzelnen äusseren Augenmuskel, n.n.bez.	15.6 ↔ Revision einer Operation an den äusseren Augenmuskeln
15.29.11 ↔ Adhäsioolyse an einem einzelnen äusseren geraden Augenmuskel	15.7 ↔ Versorgung eines Traumas an einem äusseren Augenmuskel
15.29.12 ↔ Adhäsioolyse an einem einzelnen äusseren schrägen Augenmuskel	15.9 ↔ Sonstige Operationen an äusseren Augenmuskeln und Sehnen
15.29.19 ↔ Adhäsioolyse an einem einzelnen äusseren Augenmuskel, sonstige	16.01 ↔ Orbitotomie mit Knochenlappen
15.29.30 ↔ Absetzen eines einzelnen äusseren Augenmuskels, n.n.bez.	16.02 ↔ Orbitotomie mit Einsetzen eines orbitalen Implantats
15.29.31 ↔ Absetzen eines einzelnen äusseren geraden Augenmuskels	16.09 ↔ Orbitotomie, sonstige
15.29.32 ↔ Absetzen eines einzelnen äusseren schrägen Augenmuskels	16.1 ↔ Entfernen eines penetrierenden Fremdkörpers aus dem Auge, n.n.bez.
15.29.39 ↔ Absetzen eines einzelnen äusseren Augenmuskels, sonstige	16.23.11 ↔ Biopsie an Orbita, offen chirurgisch
15.29.40 ↔ Refixation eines einzelnen äusseren Augenmuskels, n.n.bez.	16.31 ↔ Entfernen des Augeninhalts mit gleichzeitigem Implantat in die Skleraschale
15.29.41 ↔ Refixation eines einzelnen äusseren geraden Augenmuskels	16.39 ↔ Eviszeration des Augapfels, sonstige
15.29.42 ↔ Refixation eines einzelnen äusseren schrägen Augenmuskels	16.41 ↔ Enukleation des Augapfels mit gleichzeitigem Implantat in die Tenon-Kapsel mit Anheftung der Muskeln
15.29.49 ↔ Refixation eines einzelnen äusseren Augenmuskels, sonstige	16.42 ↔ Enukleation des Augapfels mit anderem gleichzeitigem Implantat
15.3X.00 ↔ Operationen an zwei oder mehreren äusseren Augenmuskeln mit temporärer Ablösung vom Augapfel, n.n.bez.	16.49 ↔ Enukleation des Augapfels, sonstige
15.3X.10 ↔ Operationen an zwei geraden Augenmuskeln mit temporärer Ablösung vom Augapfel	16.51.00 ↔ Exenteration der Orbita mit Entfernen benachbarter Strukturen, n.n.bez.
15.3X.11 ↔ Operationen an mindestens drei schrägen Augenmuskeln mit temporärer Ablösung vom Augapfel	16.51.10 ↔ Exenteration der Orbita mit Entfernen benachbarter Strukturen, mit Erhalt der Lidhaut
15.3X.12 ↔ Operationen an mindestens zwei geraden und mindestens zwei schrägen Augenmuskeln mit temporärer Ablösung vom Augapfel	16.51.11 ↔ Exenteration der Orbita mit Entfernen benachbarter Strukturen, ohne Erhalt der Lidhaut
15.3X.20 ↔ Myopexie an zwei geraden Augenmuskeln mit temporärer Ablösung vom Augapfel	16.51.99 ↔ Exenteration der Orbita mit Entfernen benachbarter Strukturen, sonstige
15.3X.21 ↔ Myopexie an mindestens zwei geraden Augenmuskeln mit Operation an mindestens einem weiteren Augenmuskel mit temporärer Ablösung vom Augapfel	16.52.00 ↔ Exenteration der Orbita mit therapeutischem Entfernen von Orbitaknochen, n.n.bez.
15.3X.99 ↔ Operationen an zwei oder mehreren äusseren Augenmuskeln mit temporärer Ablösung vom Augapfel, sonstige	16.52.10 ↔ Exenteration der Orbita mit therapeutischem Entfernen von Orbitaknochen, mit Erhalt der Lidhaut
15.4X.00 ↔ Operationen an zwei oder mehreren äusseren Augenmuskeln ohne temporäre Ablösung von Augapfel, n.n.bez.	16.52.11 ↔ Exenteration der Orbita mit therapeutischem Entfernen von Orbitaknochen, ohne Erhalt der Lidhaut
15.4X.10 ↔ Operation an zwei geraden Augenmuskeln ohne temporäre Ablösung von Augapfel	16.52.99 ↔ Exenteration der Orbita mit therapeutischem Entfernen von Orbitaknochen, sonstige
15.4X.11 ↔ Operation an mindestens drei schrägen Augenmuskeln ohne temporäre Ablösung von Augapfel	16.59.00 ↔ Sonstige Exenteration der Orbita, n.n.bez.
15.4X.12 ↔ Sonstige Operation an mindestens zwei geraden und mindestens zwei schrägen Augenmuskeln ohne temporäre Ablösung von Augapfel	16.59.10 ↔ Sonstige Exenteration der Orbita, mit Erhalt der Lidhaut
15.4X.20 ↔ Myopexie an zwei geraden Augenmuskeln ohne temporäre Ablösung von Augapfel	16.59.11 ↔ Sonstige Exenteration der Orbita, ohne Erhalt der Lidhaut
	16.59.99 ↔ Sonstige Exenteration der Orbita, sonstige
	16.61.00 ↔ Sekundäres Einsetzen eines Augenimplantats, n.n.bez.
	16.61.10 ↔ Sekundäres Einsetzen eines Augenimplantats, Haut-Fettgewebe-Transplantat
	16.61.99 ↔ Sekundäres Einsetzen eines Augenimplantats, sonstige
	16.62.00 ↔ Revision und Reinsertion eines Augenimplantats, n.n.bez.
	16.62.10 ↔ Revision eines Augenimplantats
	16.62.20 ↔ Wechsel eines Augenimplantats, Einführung eines Haut-Fettgewebe-Transplantates
	16.62.29 ↔ Sonstiger Wechsel eines Augenimplantats
	16.62.99 ↔ Revision und Reinsertion eines Augenimplantats, sonstige

16.63 ↔	Revision einer Eukleationstasche mit Transplantat	16.81 ↔	Versorgung einer Orbitawunde
16.64 ↔	Sonstige Revision einer Eukleationstasche	16.82 ↔	Versorgung einer Bulbusruptur
16.65.00 ↔	Sekundäres Transplantat in eine Exenterationshöhle, n.n.bez.	16.89 ↔	Versorgung einer Verletzung von Orbita und Augapfel, sonstige
16.65.10 ↔	Sekundäres Transplantat in eine Exenterationshöhle, Haut-Fettgewebe-Transplantat	16.92 ↔	Exzision einer Orbitaläsion
16.65.99 ↔	Sekundäres Transplantat in eine Exenterationshöhle, sonstige	16.98.10 ↔	Rekonstruktion der Orbita, n.n.bez.
16.66 ↔	Sonstige Revision einer Exenterationshöhle	16.98.11 ↔	Rekonstruktion der Orbitawand mit mikrovaskulärem Lappen
16.71 ↔	Entfernen eines Augenimplantats	16.98.19 ↔	Sonstige Rekonstruktion der Orbitawand
16.72 ↔	Entfernen eines Orbitaimplantats	16.98.20 ↔	Knöcherner Dekompression der Orbita
		16.98.21 ↔	Resektion von Fettgewebe aus der Orbita

ADRG C02**Eingriffe an Orbita und Augapfel**

Prozedur in Tabelle C02-1

DRG C02Z**Eingriffe an Orbita und Augapfel****Prozedur C02-1**

16.01 ↔	Orbitotomie mit Knochenlappen	16.59.99 ↔	Sonstige Exenteration der Orbita, sonstige
16.02 ↔	Orbitotomie mit Einsetzen eines orbitalen Implantats	16.61.00 ↔	Sekundäres Einsetzen eines Augenimplantats, n.n.bez.
16.09 ↔	Orbitotomie, sonstige	16.61.10 ↔	Sekundäres Einsetzen eines Augenimplantats, Haut-Fettgewebe-Transplantat
16.1 ↔	Entfernen eines penetrierenden Fremdkörpers aus dem Auge, n.n.bez.	16.61.99 ↔	Sekundäres Einsetzen eines Augenimplantats, sonstige
16.23.11 ↔	Biopsie an Orbita, offen chirurgisch	16.62.00 ↔	Revision und Reinsertion eines Augenimplantats, n.n.bez.
16.31 ↔	Entfernen des Augeninhalts mit gleichzeitigem Implantat in die Skleraschale	16.62.10 ↔	Revision eines Augenimplantats
16.39 ↔	Eviszeration des Augapfels, sonstige	16.62.20 ↔	Wechsel eines Augenimplantats, Einführung eines Haut-Fettgewebe-Transplantates
16.41 ↔	Eukleation des Augapfels mit gleichzeitigem Implantat in die Tenon-Kapsel mit Anheftung der Muskeln	16.62.29 ↔	Sonstiger Wechsel eines Augenimplantats
16.42 ↔	Eukleation des Augapfels mit anderem gleichzeitigem Implantat	16.62.99 ↔	Revision und Reinsertion eines Augenimplantats, sonstige
16.49 ↔	Eukleation des Augapfels, sonstige	16.63 ↔	Revision einer Eukleationstasche mit Transplantat
16.51.00 ↔	Exenteration der Orbita mit Entfernen benachbarter Strukturen, n.n.bez.	16.64 ↔	Sonstige Revision einer Eukleationstasche
16.51.10 ↔	Exenteration der Orbita mit Entfernen benachbarter Strukturen, mit Erhalt der Lidhaut	16.65.00 ↔	Sekundäres Transplantat in eine Exenterationshöhle, n.n.bez.
16.51.11 ↔	Exenteration der Orbita mit Entfernen benachbarter Strukturen, ohne Erhalt der Lidhaut	16.65.10 ↔	Sekundäres Transplantat in eine Exenterationshöhle, Haut-Fettgewebe-Transplantat
16.51.99 ↔	Exenteration der Orbita mit Entfernen benachbarter Strukturen, sonstige	16.65.99 ↔	Sekundäres Transplantat in eine Exenterationshöhle, sonstige
16.52.00 ↔	Exenteration der Orbita mit therapeutischem Entfernen von Orbitaknochen, n.n.bez.	16.66 ↔	Sonstige Revision einer Exenterationshöhle
16.52.10 ↔	Exenteration der Orbita mit therapeutischem Entfernen von Orbitaknochen, mit Erhalt der Lidhaut	16.71 ↔	Entfernen eines Augenimplantats
16.52.11 ↔	Exenteration der Orbita mit therapeutischem Entfernen von Orbitaknochen, ohne Erhalt der Lidhaut	16.72 ↔	Entfernen eines Orbitaimplantats
16.52.99 ↔	Exenteration der Orbita mit therapeutischem Entfernen von Orbitaknochen, sonstige	16.81 ↔	Versorgung einer Orbitawunde
16.59.00 ↔	Sonstige Exenteration der Orbita, n.n.bez.	16.82 ↔	Versorgung einer Bulbusruptur
16.59.10 ↔	Sonstige Exenteration der Orbita, mit Erhalt der Lidhaut	16.89 ↔	Versorgung einer Verletzung von Orbita und Augapfel, sonstige
16.59.11 ↔	Sonstige Exenteration der Orbita, ohne Erhalt der Lidhaut	16.92 ↔	Exzision einer Orbitaläsion
		16.98.10 ↔	Rekonstruktion der Orbita, n.n.bez.
		16.98.11 ↔	Rekonstruktion der Orbitawand mit mikrovaskulärem Lappen
		16.98.19 ↔	Sonstige Rekonstruktion der Orbitawand
		16.98.20 ↔	Knöcherner Dekompression der Orbita
		16.98.21 ↔	Resektion von Fettgewebe aus der Orbita

ADRG C03**Eingriffe an Retina, Chorioidea, Glaskörper und hinterer Augenkammer**

Prozedur in Tabelle C03-2

DRG C03A**Mehrzeitige oder beidseitige Eingriffe an Retina, Chorioidea, Glaskörper und hinterer Augenkammer oder Zerebralparese**

Mindestens zwei Behandlungen, die mindestens einen Tag auseinander liegen in [mindestens zwei Prozeduren in Tabelle C03-3] oder mindestens eine Beidseitige Prozedur in Tabelle C03-3 oder Prozedur in Tabelle C03-4 und Prozedur in Tabelle C03-5 oder Diagnose in Tabelle C03-1

DRG C03B**Eingriffe an Retina, Chorioidea, Glaskörper und hinterer Augenkammer****Diagnose C03-1**

G80.0	Spastische tetraplegische Zerebralparese	G80.3	Dyskinetische Zerebralparese
G80.1	Spastische diplegische Zerebralparese	G80.4	Ataktische Zerebralparese
G80.2	Infantile hemiplegische Zerebralparese	G80.8	Sonstige infantile Zerebralparese

Prozedur C03-2

14.00 ↔	Entfernen eines Fremdkörpers aus der hinteren Augenkammer, n.n.bez.	14.59.10 ↔	Behebung einer Amotio retinae durch schwere Flüssigkeiten
14.01 ↔	Entfernen eines Fremdkörpers aus der hinteren Augenkammer mittels Magnet	14.59.11 ↔	Behebung einer Amotio retinae durch Endotamponade (Gas)
14.02 ↔	Entfernen eines Fremdkörpers aus der hinteren Augenkammer ohne Magnet	14.59.99 ↔	Sonstige Verfahren zur Behebung einer Amotio retinae, sonstige
14.11 ↔	Diagnostische Aspiration am Glaskörper	14.6X.00 ↔	Entfernen von chirurgisch implantiertem Material aus der hinteren Augenkammer, n.n.bez.
14.21 ↔	Destruktion einer chorioretinalen Läsion durch Diathermie	14.6X.10 ↔	Revision und Wechsel einer Sklera-Cerclage
14.22 ↔	Destruktion einer chorioretinalen Läsion durch Kryotherapie	14.6X.20 ↔	Entfernung einer Sklera-Cerclage
14.23 ↔	Destruktion einer chorioretinalen Läsion durch Xenon-Bogen-Photokoagulation	14.6X.99 ↔	Entfernen von chirurgisch implantiertem Material aus der hinteren Augenkammer, sonstige
14.24 ↔	Destruktion einer chorioretinalen Läsion durch Laser-Photokoagulation	14.71.00 ↔	Entfernen des Glaskörpers durch anterioren Zugang, n.n.bez.
14.25 ↔	Destruktion einer chorioretinalen Läsion durch nicht näher bezeichnete Photokoagulation	14.71.10 ↔	Vordere Vitrektomie über Pars plana
14.26 ↔	Destruktion einer chorioretinalen Läsion durch Radiotherapie	14.71.19 ↔	Sonstige Vitrektomie über Pars plana
14.27 ↔	Destruktion einer chorioretinalen Läsion durch Implantation einer Strahlenquelle	14.71.99 ↔	Entfernen des Glaskörpers durch anterioren Zugang, sonstige
14.29 ↔	Destruktion einer chorioretinalen Läsion, sonstige	14.72 ↔	Sonstiges Entfernen des Glaskörpers
14.31 ↔	Versorgung eines Retinarisses durch Diathermie	14.73.00 ↔	Mechanische Vitrektomie durch anterioren Zugang, n.n.bez.
14.32 ↔	Versorgung eines Retinarisses durch Kryotherapie	14.73.10 ↔	Mechanische Vitrektomie durch anterioren Zugang, Pars-plana-Vitrektomie
14.33 ↔	Versorgung eines Retinarisses durch Xenon-Bogen-Photokoagulation	14.73.19 ↔	Mechanische Vitrektomie durch sonstigen anterioren Zugang
14.34 ↔	Versorgung eines Retinarisses durch Laser-Photokoagulation	14.73.99 ↔	Mechanische Vitrektomie durch anterioren Zugang, sonstige
14.35 ↔	Versorgung eines Retinarisses durch nicht näher bezeichnete Photokoagulation	14.74 ↔	Sonstige mechanische Vitrektomie
14.39.00 ↔	Sonstige Versorgung eines Retinarisses, n.n.bez.	14.79 ↔	Operationen am Glaskörper, sonstige
14.39.10 ↔	Versorgung eines Retinarisses durch schwere Flüssigkeiten	14.9X.00 ↔	Sonstige Operationen an Retina, Chorioidea und hinterer Augenkammer, n.n.bez.
14.39.99 ↔	Sonstige Versorgung eines Retinarisses, sonstige	14.9X.10 ↔	Sonstige Operation an der Retina, Rotation der Netzhaut
14.41 ↔	Sklera-Cerclage mit Plombe	14.9X.11 ↔	Einsetzen einer epiretinalen Netzhautprothese
14.49 ↔	Sonstige Sklera-Cerclage	14.9X.12 ↔	Wechsel einer epiretinalen Netzhautprothese
14.51 ↔	Behebung einer Amotio retinae durch Diathermie	14.9X.13 ↔	Entfernen einer epiretinalen Netzhautprothese
14.52 ↔	Behebung einer Amotio retinae durch Kryotherapie	14.9X.14 ↔	Einsetzen einer subretinalen Netzhautprothese
14.53 ↔	Behebung einer Amotio retinae durch Xenon-Bogen-Photokoagulation	14.9X.15 ↔	Wechsel einer subretinalen Netzhautprothese
14.54 ↔	Behebung einer Amotio retinae durch Laser-Photokoagulation	14.9X.16 ↔	Entfernen einer subretinalen Netzhautprothese
14.55 ↔	Behebung einer Amotio retinae durch nicht näher bezeichnete Photokoagulation	14.9X.20 ↔	Fixierung von Markierungsplättchen für die Strahlentherapie an Retina, Chorioidea und hinterer Augenkammer
14.59.00 ↔	Sonstige Verfahren zur Behebung einer Amotio retinae, n.n.bez.	14.9X.21 ↔	Entfernung von Markierungsplättchen für die Strahlentherapie an Retina, Chorioidea und hinterer Augenkammer
		14.9X.22 ↔	Lagekorrektur eines strahlenden Applikators an Retina, Chorioidea und hinterer Augenkammer

- 14.9X.23 ↔ Entfernen eines strahlenden Applikators an Retina, Chorioidea und hinterer Augenkammer
- 14.9X.99 ↔ Sonstige Operationen an Retina, Chorioidea und hinterer Augenkammer, sonstige

Prozedur C03-3

- 12.00 ↔ Entfernen eines intraokulären Fremdkörpers aus der vorderen Augenkammer, n.n.bez.
- 12.01 ↔ Entfernen eines intraokulären Fremdkörpers aus der vorderen Augenkammer mittels Magnet
- 12.02 ↔ Entfernen eines intraokulären Fremdkörpers aus der vorderen Augenkammer ohne Magnet
- 12.11 ↔ Iridotomie mit Transfixation
- 12.12 ↔ Sonstige Iridotomie
- 12.13 ↔ Exzision einer prolabierten Iris
- 12.14 ↔ Sonstige Iridektomie
- 12.21 ↔ Diagnostische Aspiration der vorderen Augenkammer
- 12.31 ↔ Lösung von Goniosynechien
- 12.32 ↔ Lösung von anderen vorderen Synechien
- 12.33 ↔ Lösung von hinteren Synechien
- 12.34 ↔ Lösung von korneovitrealen Adhäsionen
- 12.35 ↔ Koreplastik
- 12.39.00 ↔ Sonstige Iridoplastik, n.n.bez.
- 12.39.10 ↔ Iridoplastik durch Laser zur Erleichterung der intraokulären Zirkulation
- 12.39.99 ↔ Sonstige Iridoplastik, sonstige
- 12.40 ↔ Entfernen einer Läsion der vorderen Augenkammer, n.n.bez.
- 12.41 ↔ Destruktion einer Irlsläsion ohne Exzision
- 12.42 ↔ Exzision einer Irlsläsion
- 12.43 ↔ Destruktion einer Läsion des Corpus ciliare, ohne Exzision
- 12.44 ↔ Exzision einer Läsion des Corpus ciliare
- 12.51 ↔ Goniopunktion ohne Goniotomie
- 12.52 ↔ Goniotomie ohne Goniopunktion
- 12.53 ↔ Goniotomie mit Goniopunktion
- 12.54 ↔ Trabekulotomie ab externo
- 12.55 ↔ Zyklodialyse
- 12.59.00 ↔ Sonstige Erleichterung der intraokulären Zirkulation, n.n.bez.
- 12.59.10 ↔ Erleichterung der intraokulären Zirkulation durch Trabekuloplastik oder Gonioplastik
- 12.59.11 ↔ Erleichterung der intraokulären Zirkulation durch Aspiration und Kürettage am Trabekelwerk
- 12.59.99 ↔ Sonstige Erleichterung der intraokulären Zirkulation, sonstige
- 12.61.00 ↔ Trepanation der Sklera mit Iridektomie, n.n.bez.
- 12.61.10 ↔ Gedeckte Trepanation der Sklera mit Iridektomie
- 12.61.11 ↔ Nicht gedeckte Trepanation der Sklera mit Iridektomie
- 12.61.99 ↔ Trepanation der Sklera mit Iridektomie, sonstige
- 12.62 ↔ Thermokauterisation der Sklera mit Iridektomie
- 12.63 ↔ Iridenkleisis und Iridotaxis
- 12.64.00 ↔ Trabekulektomie ab externo, n.n.bez.
- 12.64.10 ↔ Gedeckte Trabekulektomie ab externo
- 12.64.11 ↔ Nicht gedeckte Trabekulektomie ab externo
- 12.64.99 ↔ Trabekulektomie ab externo, sonstige
- 12.65 ↔ Sonstige Sklerafistulisierung mit Iridektomie
- 12.66 ↔ Postoperative Revision einer Sklerafistulisierungs-Massnahme
- 12.69.00 ↔ Sonstige Sklerafistulisierungs-Massnahme, n.n.bez.
- 12.69.10 ↔ Filtrierende Operationen zur Senkung des Augeninnendrucks
- 12.69.99 ↔ Sonstige Sklerafistulisierungs-Massnahme, sonstige
- 12.71 ↔ Zyklodiathermie
- 12.72 ↔ Zyklokryotherapie
- 12.73 ↔ Zyklophotokoagulation
- 12.74 ↔ Verkleinerung des Corpus ciliare, n.n.bez.
- 12.79.00 ↔ Sonstige Glaukomoperationen, n.n.bez.
- 12.79.10 ↔ Viskokanalostomie bei Glaukom
- 12.79.11 ↔ Tiefe Sklerektomie bei Glaukom
- 12.79.20 ↔ Implantation eines Glaukom-Drainage-Implantats
- 12.79.99 ↔ Sonstige Glaukomoperationen, sonstige
- 12.81 ↔ Naht einer Skleraverletzung
- 12.82 ↔ Verschluss einer Sklerafistel
- 12.83 ↔ Revision einer Operationswunde der vorderen Augenkammer, n.a.klass.
- 12.84 ↔ Exzision oder Destruktion einer Skleraläsion
- 12.85 ↔ Versorgung eines skleralen Staphyloms mit Transplantat
- 12.86 ↔ Sonstige Versorgung eines skleralen Staphyloms
- 12.87 ↔ Skleraverstärkung mit Transplantat
- 12.88 ↔ Sonstige Skleraverstärkung
- 12.89 ↔ Operationen an der Sklera, sonstige
- 12.91.00 ↔ Therapeutische Evakuierung der vorderen Augenkammer, n.n.bez.
- 12.91.10 ↔ Vorderkammerspülung, n.n.bez.
- 12.91.11 ↔ Vorderkammerspülung mit Entfernung von Silikonöl
- 12.91.19 ↔ Vorderkammerspülung, sonstige
- 12.91.20 ↔ Parazentese der vorderen Augenkammer
- 12.91.99 ↔ Therapeutische Evakuierung der vorderen Augenkammer, sonstige
- 12.92.09 ↔ Injektion in die vordere Augenkammer, sonstige
- 12.92.21 ↔ Injektion in die vordere Augenkammer, Luft
- 12.92.29 ↔ Injektion in die vordere Augenkammer, sonstiges Gas
- 12.93 ↔ Exzision oder Destruktion einer Epitheleinwucherung in die vordere Augenkammer
- 12.97 ↔ Sonstige Operationen an der Iris
- 12.98.00 ↔ Sonstige Operationen am Corpus ciliare, n.n.bez.
- 12.98.10 ↔ Fixation des Ziliarkörpers
- 12.98.99 ↔ Sonstige Operationen am Corpus ciliare, sonstige
- 12.99.00 ↔ Sonstige Operationen an der vorderen Augenkammer, n.n.bez.
- 12.99.99 ↔ Sonstige Operationen an der vorderen Augenkammer, sonstige
- 14.00 ↔ Entfernen eines Fremdkörpers aus der hinteren Augenkammer, n.n.bez.
- 14.01 ↔ Entfernen eines Fremdkörpers aus der hinteren Augenkammer mittels Magnet
- 14.02 ↔ Entfernen eines Fremdkörpers aus der hinteren Augenkammer ohne Magnet
- 14.11 ↔ Diagnostische Aspiration am Glaskörper
- 14.21 ↔ Destruktion einer chorioretinalen Läsion durch Diathermie
- 14.22 ↔ Destruktion einer chorioretinalen Läsion durch Kryotherapie
- 14.23 ↔ Destruktion einer chorioretinalen Läsion durch Xenon-Bogen-Photokoagulation
- 14.24 ↔ Destruktion einer chorioretinalen Läsion durch Laser-Photokoagulation
- 14.25 ↔ Destruktion einer chorioretinalen Läsion durch nicht näher bezeichnete Photokoagulation
- 14.26 ↔ Destruktion einer chorioretinalen Läsion durch Radiotherapie
- 14.27 ↔ Destruktion einer chorioretinalen Läsion durch Implantation einer Strahlenquelle
- 14.29 ↔ Destruktion einer chorioretinalen Läsion, sonstige
- 14.31 ↔ Versorgung eines Retinarisses durch Diathermie
- 14.32 ↔ Versorgung eines Retinarisses durch Kryotherapie
- 14.33 ↔ Versorgung eines Retinarisses durch Xenon-Bogen-Photokoagulation
- 14.34 ↔ Versorgung eines Retinarisses durch Laser-Photokoagulation

14.35 ↔	Versorgung eines Retinarisses durch nicht näher bezeichnete Photokoagulation	14.72 ↔	Sonstiges Entfernen des Glaskörpers
14.39.00 ↔	Sonstige Versorgung eines Retinarisses, n.n.bez.	14.73.00 ↔	Mechanische Vitrektomie durch anterioren Zugang, n.n.bez.
14.39.10 ↔	Versorgung eines Retinarisses durch schwere Flüssigkeiten	14.73.10 ↔	Mechanische Vitrektomie durch anterioren Zugang, Pars-plana-Vitrektomie
14.39.99 ↔	Sonstige Versorgung eines Retinarisses, sonstige	14.73.19 ↔	Mechanische Vitrektomie durch sonstigen anterioren Zugang
14.41 ↔	Sklera-Cerclage mit Plombe	14.73.99 ↔	Mechanische Vitrektomie durch anterioren Zugang, sonstige
14.49 ↔	Sonstige Sklera-Cerclage	14.74 ↔	Sonstige mechanische Vitrektomie
14.51 ↔	Behebung einer Amotio retinae durch Diathermie	14.79 ↔	Operationen am Glaskörper, sonstige
14.52 ↔	Behebung einer Amotio retinae durch Kryotherapie	14.9X.00 ↔	Sonstige Operationen an Retina, Chorioidea und hinterer Augenkammer, n.n.bez.
14.53 ↔	Behebung einer Amotio retinae durch Xenon-Bogen-Photokoagulation	14.9X.10 ↔	Sonstige Operation an der Retina, Rotation der Netzhaut
14.54 ↔	Behebung einer Amotio retinae durch Laser-Photokoagulation	14.9X.11 ↔	Einsetzen einer epiretinalen Netzhautprothese
14.55 ↔	Behebung einer Amotio retinae durch nicht näher bezeichnete Photokoagulation	14.9X.12 ↔	Wechsel einer epiretinalen Netzhautprothese
14.59.00 ↔	Sonstige Verfahren zur Behebung einer Amotio retinae, n.n.bez.	14.9X.13 ↔	Entfernen einer epiretinalen Netzhautprothese
14.59.10 ↔	Behebung einer Amotio retinae durch schwere Flüssigkeiten	14.9X.14 ↔	Einsetzen einer subretinalen Netzhautprothese
14.59.11 ↔	Behebung einer Amotio retinae durch Endotamponade (Gas)	14.9X.15 ↔	Wechsel einer subretinalen Netzhautprothese
14.59.99 ↔	Sonstige Verfahren zur Behebung einer Amotio retinae, sonstige	14.9X.16 ↔	Entfernen einer subretinalen Netzhautprothese
14.6X.00 ↔	Entfernen von chirurgisch implantiertem Material aus der hinteren Augenkammer, n.n.bez.	14.9X.20 ↔	Fixierung von Markierungsplättchen für die Strahlentherapie an Retina, Chorioidea und hinterer Augenkammer
14.6X.10 ↔	Revision und Wechsel einer Sklera-Cerclage	14.9X.21 ↔	Entfernung von Markierungsplättchen für die Strahlentherapie an Retina, Chorioidea und hinterer Augenkammer
14.6X.20 ↔	Entfernung einer Sklera-Cerclage	14.9X.22 ↔	Lagekorrektur eines strahlenden Applikators an Retina, Chorioidea und hinterer Augenkammer
14.6X.99 ↔	Entfernen von chirurgisch implantiertem Material aus der hinteren Augenkammer, sonstige	14.9X.23 ↔	Entfernung eines strahlenden Applikators an Retina, Chorioidea und hinterer Augenkammer
14.71.00 ↔	Entfernen des Glaskörpers durch anterioren Zugang, n.n.bez.	14.9X.99 ↔	Sonstige Operationen an Retina, Chorioidea und hinterer Augenkammer, sonstige
14.71.10 ↔	Vordere Vitrektomie über Pars plana		
14.71.19 ↔	Sonstige Vitrektomie über Pars plana		
14.71.99 ↔	Entfernen des Glaskörpers durch anterioren Zugang, sonstige		

Prozedur C03-4

12.79.20 ↔ Implantation eines Glaukom-Drainage-Implantats

Prozedur C03-5

14.73.10 ↔ Mechanische Vitrektomie durch anterioren Zugang, Pars-plana-Vitrektomie

ADRG C04

Eingriffe an der Kornea

Prozedur in Tabelle C04-1

DRG C04Z

Eingriffe an der Kornea

Prozedur C04-1

11.0 ↔	Entfernen eines intrakornealen Fremdkörpers aus der Kornea mittels Magnet	11.42 ↔	Thermokauterisation einer Kornealäsion
11.1 ↔	Inzision der Kornea	11.43 ↔	Kryotherapie einer Kornealäsion
11.22.20 ↔	Offene Biopsie der Kornea	11.49.00 ↔	Sonstiges Entfernen oder Destruktion einer Kornealäsion, n.n.bez.
11.31 ↔	Transposition eines Pterygiums	11.49.10 ↔	Destruktion einer Kornealäsion, durch Laserkoagulation
11.32 ↔	Exzision eines Pterygiums mit Korneatransplantat	11.49.19 ↔	Sonstige Destruktion einer Kornealäsion
11.39.00 ↔	Sonstige Exzision eines Pterygiums, n.n.bez.	11.49.20 ↔	Keratektomie einer Kornealäsion durch Phototherapie
11.39.10 ↔	Exzision eines Pterygiums mit (phototherapeutischer) Keratektomie	11.49.29 ↔	Sonstige Keratektomie einer Kornealäsion
11.39.11 ↔	Exzision eines Pterygiums mit sonstiger Bindehautplastik	11.49.99 ↔	Sonstiges Entfernen oder Destruktion einer Kornealäsion, sonstige
11.39.99 ↔	Sonstige Exzision eines Pterygiums, sonstige	11.51 ↔	Naht einer Korneaverletzung
11.41 ↔	Mechanisches Entfernen von Korneaepithel		

11.52 ↔	Korrektur einer postoperativen Wunddehiszenz an der Kornea	11.69.20 ↔	Perforierende Korneatransplantation
11.53 ↔	Versorgung einer Korneaverletzung oder -wunde mit Konjunktiva-Lappen	11.69.99 ↔	Sonstige Korneatransplantation, sonstige
11.59.00 ↔	Sonstige Rekonstruktion an der Kornea, n.n.bez.	11.71 ↔	Keratomileusis
11.59.10 ↔	Rekonstruktion durch Deckung der Kornea, n.n.bez.	11.72 ↔	Keratophakie
11.59.11 ↔	Rekonstruktion durch Deckung der Kornea durch eine Amnionmembran	11.73 ↔	Keratoprothese
11.59.12 ↔	Rekonstruktion durch sonstige Deckung der Kornea	11.74 ↔	Thermokeratoplastik
11.59.99 ↔	Sonstige Rekonstruktion an der Kornea, sonstige	11.75 ↔	Radiäre Keratotomie
11.60 ↔	Korneatransplantation, n.n.bez.	11.76 ↔	Epikeratophakie
11.61 ↔	Lamelläre Keratoplastik mit Autotransplantat	11.79.00 ↔	Sonstige rekonstruktive und refraktive Eingriffe an der Kornea, n.n.bez.
11.62 ↔	Sonstige lamelläre Keratoplastik	11.79.10 ↔	Photorefraktive Keratektomie
11.63 ↔	Penetrierende Keratoplastik mit Autotransplantat	11.79.20 ↔	Implantation eines intrastromalen Ringsegmentes an der Kornea
11.64 ↔	Sonstige penetrierende Keratoplastik	11.79.99 ↔	Sonstige rekonstruktive und refraktive Eingriffe an der Kornea, sonstige
11.69.00 ↔	Sonstige Korneatransplantation, n.n.bez.	11.91 ↔	Tätowierung der Kornea
11.69.10 ↔	Austausch-Keratoplastik	11.92 ↔	Entfernen eines künstlichen Korneaimplantats

ADRG C06**Eingriffe an Iris, Corpus ciliare, Sklera und vorderer Augenkammer**

Prozedur in Tabelle C06-1

DRG C06A**Eingriffe an Iris, Corpus ciliare, Sklera und vorderer Augenkammer mit Implantation eines Glaukom-Drainage-Implantats**

Prozedur in Tabelle C06-2

DRG C06B**Eingriffe an Iris, Corpus ciliare, Sklera und vorderer Augenkammer****Prozedur C06-1**

12.00 ↔	Entfernen eines intraokulären Fremdkörpers aus der vorderen Augenkammer, n.n.bez.	12.59.11 ↔	Erleichterung der intraokulären Zirkulation durch Aspiration und Kürettage am Trabekelwerk
12.01 ↔	Entfernen eines intraokulären Fremdkörpers aus der vorderen Augenkammer mittels Magnet	12.59.99 ↔	Sonstige Erleichterung der intraokulären Zirkulation, sonstige
12.02 ↔	Entfernen eines intraokulären Fremdkörpers aus der vorderen Augenkammer ohne Magnet	12.61.00 ↔	Trepanation der Sklera mit Iridektomie, n.n.bez.
12.11 ↔	Iridotomie mit Transfixation	12.61.10 ↔	Gedeckte Trepanation der Sklera mit Iridektomie
12.12 ↔	Sonstige Iridotomie	12.61.11 ↔	Nicht gedeckte Trepanation der Sklera mit Iridektomie
12.13 ↔	Exzision einer prolabierten Iris	12.61.99 ↔	Trepanation der Sklera mit Iridektomie, sonstige
12.14 ↔	Sonstige Iridektomie	12.62 ↔	Thermokauterisation der Sklera mit Iridektomie
12.21 ↔	Diagnostische Aspiration der vorderen Augenkammer	12.63 ↔	Iridenkleisis und Iridotaxis
12.31 ↔	Lösung von Goniosynechien	12.64.00 ↔	Trabekulektomie ab externo, n.n.bez.
12.32 ↔	Lösung von anderen vorderen Synechien	12.64.10 ↔	Gedeckte Trabekulektomie ab externo
12.33 ↔	Lösung von hinteren Synechien	12.64.11 ↔	Nicht gedeckte Trabekulektomie ab externo
12.34 ↔	Lösung von korneovitrealen Adhäsionen	12.64.99 ↔	Trabekulektomie ab externo, sonstige
12.35 ↔	Koreplastik	12.65 ↔	Sonstige Sklerafistulisierung mit Iridektomie
12.39.00 ↔	Sonstige Iridoplastik, n.n.bez.	12.66 ↔	Postoperative Revision einer Sklerafistulisierungs-Massnahme
12.39.10 ↔	Iridoplastik durch Laser zur Erleichterung der intraokulären Zirkulation	12.69.00 ↔	Sonstige Sklerafistulisierungs-Massnahme, n.n.bez.
12.39.99 ↔	Sonstige Iridoplastik, sonstige	12.69.10 ↔	Filternde Operationen zur Senkung des Augeninnendrucks
12.40 ↔	Entfernen einer Läsion der vorderen Augenkammer, n.n.bez.	12.69.99 ↔	Sonstige Sklerafistulisierungs-Massnahme, sonstige
12.41 ↔	Destruktion einer Irläsion ohne Exzision	12.71 ↔	Zyklodiathermie
12.42 ↔	Exzision einer Irläsion	12.72 ↔	Zyklokryotherapie
12.43 ↔	Destruktion einer Läsion des Corpus ciliare, ohne Exzision	12.73 ↔	Zyklophotokoagulation
12.44 ↔	Exzision einer Läsion des Corpus ciliare	12.74 ↔	Verkleinerung des Corpus ciliare, n.n.bez.
12.51 ↔	Goniotomie ohne Goniopunktion	12.79.00 ↔	Sonstige Glaukomoperationen, n.n.bez.
12.52 ↔	Goniotomie ohne Goniopunktion	12.79.10 ↔	Viskokanalostomie bei Glaukom
12.53 ↔	Goniotomie mit Goniopunktion	12.79.11 ↔	Tiefe Sklerektomie bei Glaukom
12.54 ↔	Trabekulotomie ab externo	12.79.20 ↔	Implantation eines Glaukom-Drainage-Implantats
12.55 ↔	Zyklodialyse	12.79.99 ↔	Sonstige Glaukomoperationen, sonstige
12.59.00 ↔	Sonstige Erleichterung der intraokulären Zirkulation, n.n.bez.	12.81 ↔	Naht einer Sklaverletzung
12.59.10 ↔	Erleichterung der intraokulären Zirkulation durch Trabekuloplastik oder Gonioplastik	12.82 ↔	Verschluss einer Sklerafistel
		12.83 ↔	Revision einer Operationswunde der vorderen Augenkammer, n.a.klass.
		12.84 ↔	Exzision oder Destruktion einer Skleraläsion

12.85 ↔	Versorgung eines skleralen Staphyloms mit Transplantat	12.92.09 ↔	Injektion in die vordere Augenkammer, sonstige
12.86 ↔	Sonstige Versorgung eines skleralen Staphyloms	12.92.21 ↔	Injektion in die vordere Augenkammer, Luft
12.87 ↔	Skleraverstärkung mit Transplantat	12.92.29 ↔	Injektion in die vordere Augenkammer, sonstiges Gas
12.88 ↔	Sonstige Skleraverstärkung	12.93 ↔	Exzision oder Destruktion einer Epitheleinwucherung in die vordere Augenkammer
12.89 ↔	Operationen an der Sklera, sonstige	12.97 ↔	Sonstige Operationen an der Iris
12.91.00 ↔	Therapeutische Evakuierung der vorderen Augenkammer, n.n.bez.	12.98.00 ↔	Sonstige Operationen am Corpus ciliare, n.n.bez.
12.91.10 ↔	Vorderkammerspülung, n.n.bez.	12.98.10 ↔	Fixation des Ziliarkörpers
12.91.11 ↔	Vorderkammerspülung mit Entfernung von Silikonöl	12.98.99 ↔	Sonstige Operationen am Corpus ciliare, sonstige
12.91.19 ↔	Vorderkammerspülung, sonstige	12.99.00 ↔	Sonstige Operationen an der vorderen Augenkammer, n.n.bez.
12.91.20 ↔	Parazentese der vorderen Augenkammer	12.99.99 ↔	Sonstige Operationen an der vorderen Augenkammer, sonstige
12.91.99 ↔	Therapeutische Evakuierung der vorderen Augenkammer, sonstige		

Prozedur C06-2

12.79.20 ↔ Implantation eines Glaukom-Drainage-Implantats

ADRG C08

Eingriff an der Linse

Prozedur in Tabelle C08-2

DRG C08A

Extrakapsuläre Exzision der Linse mit mehrzeitigem oder beidseitigem Eingriff oder angeborener Fehlbildung der Linse

Mindestens zwei Behandlungen, die mindestens einen Tag auseinander liegen in [mindestens zwei Prozeduren in Tabelle C08-3] oder Beidseitige Prozedur in Tabelle C08-3 oder Diagnose in Tabelle C08-1

DRG C08B

Eingriff an der Linse

Diagnose C08-1

Q12.0	Cataracta congenita	Q12.3	Angeborene Aphakie
Q12.1	Angeborene Linsenverlagerung	Q12.4	Sphärophakie
Q12.2	Linsenkolobom	Q12.8	Sonstige angeborene Fehlbildungen der Linse

Prozedur C08-2

13.00 ↔	Entfernen eines Fremdkörpers aus der Linse, n.n.bez.	13.59 ↔	Sonstige extrakapsuläre Exzision der Linse, sonstige
13.01 ↔	Entfernen eines Fremdkörpers aus der Linse mittels Magnet	13.64 ↔	Diszision einer Sekundärmembran (nach Katarakt)
13.02 ↔	Entfernen eines Fremdkörpers aus der Linse ohne Magnet	13.65 ↔	Exzision einer Sekundärmembran (nach Katarakt)
13.11 ↔	Intrakapsuläre Exzision der Linse durch inferioren temporalen Zugang	13.66 ↔	Mechanische Fragmentation einer Sekundärmembran (nach Katarakt)
13.19 ↔	Intrakapsuläre Exzision der Linse, sonstige	13.69 ↔	Sonstige Kataraktextraktion, sonstige
13.2 ↔	Extrakapsuläre Exzision der Linse durch lineares Exzisionsverfahren	13.71 ↔	Implantation einer Intraokularlinse anlässlich einer Kataraktextraktion, einseitig
13.3 ↔	Extrakapsuläre Exzision der Linse durch einfaches Aspirations- (und Irrigations-) Verfahren	13.72 ↔	Sekundäre Implantation einer Intraokularlinse
13.41 ↔	Phakoemulsifikation und Aspiration eines Katarakts	13.73 ↔	Implantation einer iristragenden Intraokularlinse
13.42 ↔	Mechanische Phakofragmentation und Aspiration eines Katarakts durch posterioren Zugang	13.79 ↔	Implantation einer Intraokularlinse, sonstige
13.43 ↔	Mechanische Phakofragmentation und andere Aspiration eines Katarakts	13.8 ↔	Entfernen einer Intraokularlinse
13.51 ↔	Extrakapsuläre Exzision der Linse durch inferioren temporalen Zugang	13.91 ↔	Implantation von intraokulärer teleskopischer Prothese
		13.92 ↔	Kapsulotomie an der Linse
		13.93 ↔	Verschluss eines Defekts an der Linse mit Gewebekleber
		13.99 ↔	Sonstige Operationen an der Linse, sonstige

Prozedur C08-3

13.2 ↔	Extrakapsuläre Extradktion der Linse durch lineares Extraktionsverfahren	13.43 ↔	Mechanische Phakofragmentation und andere Aspiration eines Katarakts
13.3 ↔	Extrakapsuläre Extradktion der Linse durch einfaches Aspirations- (und Irrigations-) Verfahren	13.51 ↔	Extrakapsuläre Extradktion der Linse durch inferioren temporalen Zugang
13.41 ↔	Phakoemulsifikation und Aspiration eines Katarakts	13.59 ↔	Sonstige extrakapsuläre Extradktion der Linse, sonstige
13.42 ↔	Mechanische Phakofragmentation und Aspiration eines Katarakts durch posterioreen Zugang		

ADRG C10**Eingriffe an den Augenmuskeln**

Prozedur in Tabelle C10-1

DRG C10Z**Eingriffe an den Augenmuskeln****Prozedur C10-1**

15.11.00 ↔	Rücklagerung eines äusseren Augenmuskels, n.n.bez.	15.22.00 ↔	Verkürzungsverfahren an äusseren Augenmuskeln, n.n.bez.
15.11.10 ↔	Rücklagerung eines äusseren geraden Augenmuskels	15.22.10 ↔	Verkürzungsverfahren an einem einzelnen äusseren geraden Augenmuskel
15.11.11 ↔	Rücklagerung eines äusseren schrägen Augenmuskels	15.22.11 ↔	Verkürzungsverfahren an einem einzelnen äusseren schrägen Augenmuskel
15.11.99 ↔	Rücklagerung eines äusseren Augenmuskels, sonstige	15.22.99 ↔	Verkürzungsverfahren an einem einzelnen äusseren Augenmuskel, sonstige
15.12.00 ↔	Vorverlagerung von einem äusseren Augenmuskel, n.n.bez.	15.29.00 ↔	Sonstige Operationen an einem einzelnen äusseren Augenmuskel, n.n.bez.
15.12.10 ↔	Vorverlagerung von einem äusseren geraden Augenmuskel	15.29.01 ↔	Sonstige Operationen an einem einzelnen äusseren geraden Augenmuskel
15.12.11 ↔	Vorverlagerung von einem äusseren schrägen Augenmuskel	15.29.02 ↔	Sonstige Operationen an einem einzelnen äusseren schrägen Augenmuskel
15.12.99 ↔	Vorverlagerung von einem äusseren Augenmuskel, sonstige	15.29.09 ↔	Sonstige Operationen an einem einzelnen äusseren Augenmuskel, sonstige
15.13.00 ↔	Resektion von einem äusseren Augenmuskel, n.n.bez.	15.29.10 ↔	Adhäsiolyse an einem einzelnen äusseren Augenmuskel, n.n.bez.
15.13.10 ↔	Resektion von einem äusseren Augenmuskel, an einem geraden Augenmuskel	15.29.11 ↔	Adhäsiolyse an einem einzelnen äusseren geraden Augenmuskel
15.13.11 ↔	Resektion von einem äusseren Augenmuskel, an einem schrägen Augenmuskel	15.29.12 ↔	Adhäsiolyse an einem einzelnen äusseren schrägen Augenmuskel
15.13.99 ↔	Resektion von einem äusseren Augenmuskel, sonstige	15.29.19 ↔	Adhäsiolyse an einem einzelnen äusseren Augenmuskel, sonstige
15.19.00 ↔	Sonstige Operationen an einem äusseren Augenmuskel mit temporärer Ablösung vom Augapfel, n.n.bez.	15.29.30 ↔	Absetzen eines einzelnen äusseren Augenmuskels, n.n.bez.
15.19.10 ↔	Verstärkende Eingriffe an Augenmuskeln, n.n.bez.	15.29.31 ↔	Absetzen eines einzelnen äusseren geraden Augenmuskels
15.19.11 ↔	Verstärkende Eingriffe an einem geraden Augenmuskel	15.29.32 ↔	Absetzen eines einzelnen äusseren schrägen Augenmuskels
15.19.12 ↔	Verstärkende Eingriffe an einem schrägen Augenmuskel	15.29.39 ↔	Absetzen eines einzelnen äusseren Augenmuskels, sonstige
15.19.19 ↔	Sonstige Verstärkende Eingriffe an Augenmuskeln	15.29.40 ↔	Refixation eines einzelnen äusseren Augenmuskels, n.n.bez.
15.19.20 ↔	Schwächende Eingriffe an Augenmuskeln, n.n.bez.	15.29.41 ↔	Refixation eines einzelnen äusseren geraden Augenmuskels
15.19.21 ↔	Schwächende Eingriffe an einem geraden Augenmuskeln	15.29.42 ↔	Refixation eines einzelnen äusseren schrägen Augenmuskels
15.19.22 ↔	Schwächende Eingriffe an einem schrägen Augenmuskeln	15.29.49 ↔	Refixation eines einzelnen äusseren Augenmuskels, sonstige
15.19.29 ↔	Sonstige Schwächende Eingriffe an Augenmuskeln	15.3X.00 ↔	Operationen an zwei oder mehreren äusseren Augenmuskeln mit temporärer Ablösung vom Augapfel, n.n.bez.
15.19.30 ↔	Myopexie an geraden Augenmuskeln	15.3X.10 ↔	Operationen an zwei geraden Augenmuskeln mit temporärer Ablösung vom Augapfel
15.19.40 ↔	Chirurgie der Abrollstrecke	15.3X.11 ↔	Operationen an mindestens drei schrägen Augenmuskeln mit temporärer Ablösung vom Augapfel
15.19.99 ↔	Sonstige Operationen an einem äusseren Augenmuskel mit temporärer Ablösung vom Augapfel, sonstige		
15.21.00 ↔	Verlängerungsverfahren an einem äusseren Augenmuskel, n.n.bez.		
15.21.10 ↔	Verlängerungsverfahren an einem einzelnen äusseren geraden Augenmuskel		
15.21.11 ↔	Verlängerungsverfahren an einem einzelnen äusseren schrägen Augenmuskel		
15.21.99 ↔	Sonstige Verlängerungsverfahren an einem äusseren Augenmuskel		

15.3X.12 ↔ Operationen an mindestens zwei geraden und mindestens zwei schrägen Augenmuskeln mit temporärer Ablösung vom Augapfel	15.4X.20 ↔ Myopexie an zwei geraden Augenmuskeln ohne temporäre Ablösung von Augapfel
15.3X.20 ↔ Myopexie an zwei geraden Augenmuskeln mit temporärer Ablösung vom Augapfel	15.4X.21 ↔ Myopexie an mindestens zwei geraden Augenmuskeln mit Operation an mindestens einem weiteren Augenmuskel ohne temporäre Ablösung von Augapfel
15.3X.21 ↔ Myopexie an mindestens zwei geraden Augenmuskeln mit Operation an mindestens einem weiteren Augenmuskel mit temporärer Ablösung vom Augapfel	15.4X.99 ↔ Operationen an zwei oder mehreren äusseren Augenmuskeln ohne temporäre Ablösung von Augapfel, sonstige
15.3X.99 ↔ Operationen an zwei oder mehreren äusseren Augenmuskeln mit temporärer Ablösung vom Augapfel, sonstige	15.5X.00 ↔ Transposition eines äusseren Augenmuskels, n.n.bez.
15.4X.00 ↔ Operationen an zwei oder mehreren äusseren Augenmuskeln ohne temporäre Ablösung von Augapfel, n.n.bez.	15.5X.10 ↔ Transposition eines äusseren geraden Augenmuskels
15.4X.10 ↔ Operation an zwei geraden Augenmuskeln ohne temporäre Ablösung von Augapfel	15.5X.11 ↔ Transposition eines äusseren schrägen Augenmuskels
15.4X.11 ↔ Operation an mindestens drei schrägen Augenmuskeln ohne temporäre Ablösung von Augapfel	15.5X.99 ↔ Transposition eines äusseren Augenmuskels, sonstige
15.4X.12 ↔ Sonstige Operation an mindestens zwei geraden und mindestens zwei schrägen Augenmuskeln ohne temporäre Ablösung von Augapfel	15.6 ↔ Revision einer Operation an den äusseren Augenmuskeln
	15.7 ↔ Versorgung eines Traumas an einem äusseren Augenmuskel
	15.9 ↔ Sonstige Operationen an äusseren Augenmuskeln und Sehnen

ADRG C12**Eingriffe am Augenlid**

Prozedur in Tabelle C12-1

DRG C12Z**Eingriffe am Augenlid****Prozedur C12-1**

08.11.20 ↔ Offene Biopsie am Augenlid	08.49.10 ↔ Sonstiger Eingriff zur Korrektur eines Entropiums oder Ektropiums, Operation an den Lidretraktoren
08.21 ↔ Exzision eines Chalazions	08.49.11 ↔ Sonstiger Eingriff zur Korrektur eines Entropiums oder Ektropiums, Reposition einer Lidlamelle
08.22 ↔ Exzision einer anderen kleineren Läsion am Augenlid	08.49.99 ↔ Sonstiger Eingriff zur Korrektur eines Entropiums oder Ektropiums, sonstige
08.23 ↔ Exzision einer grösseren Läsion am Augenlid, nicht durchgehend	08.51 ↔ Kanthotomie
08.24 ↔ Exzision einer grösseren Läsion am Augenlid, perforierend	08.59.00 ↔ Sonstige Anpassung der Lidposition, n.n.bez.
08.31 ↔ Behebung einer Blepharoptose durch M. frontalis-Verfahren mit Naht	08.59.10 ↔ Kanthoplastik, n.n.bez.
08.32 ↔ Behebung einer Blepharoptose durch M. frontalis-Verfahren mit Faszienchlinge	08.59.11 ↔ Kanthopexie
08.33 ↔ Behebung einer Blepharoptose durch Resektion oder Verlagerung des M. levator palpebrae oder seiner Aponeurose	08.59.12 ↔ Korrekturoperation bei Epikanthus
08.34 ↔ Behebung einer Blepharoptose durch andere Verfahren am M. levator palpebrae	08.59.99 ↔ Sonstige Anpassung der Lidposition, sonstige
08.35 ↔ Behebung einer Blepharoptose durch Tarsoplastik	08.61.10 ↔ Plastische Rekonstruktion des Augenlids mit Hautlappen
08.36 ↔ Behebung einer Blepharoptose durch andere Verfahren	08.61.11 ↔ Plastische Rekonstruktion des Augenlids mit Hauttransplantat
08.37 ↔ Reduktion einer Ptosens-Überkorrektur	08.62 ↔ Plastische Rekonstruktion des Augenlids mit Schleimhautlappen oder -transplantat
08.38 ↔ Korrektur einer Lidretraktion	08.63 ↔ Plastische Rekonstruktion des Augenlids mit Haarfollikeltransplantat
08.41 ↔ Behebung von Entropium oder Ektropium durch Thermokauterisation	08.64 ↔ Plastische Rekonstruktion des Augenlids mit tarsokonjunktivalem Lappen
08.42 ↔ Behebung von Entropium oder Ektropium durch Nahtverfahren	08.69.00 ↔ Sonstige plastische Rekonstruktion des Augenlids mit Lappen oder Transplantaten, n.n.bez.
08.43 ↔ Behebung von Entropium oder Ektropium durch Keilresektion	08.69.10 ↔ Plastische Rekonstruktion des Augenlids mit Knorpel
08.44.00 ↔ Behebung von Entropium oder Ektropium durch Lidplastik, n.n.bez.	08.69.11 ↔ Plastische Rekonstruktion des Augenlids mit alloplastischem Material
08.44.10 ↔ Behebung von Entropium oder Ektropium durch Lidplastik, horizontale Verkürzung des Augenlides	08.69.12 ↔ Plastische Rekonstruktion des Augenlids mit Verschiebe- und Rotationsplastik des Lides
08.44.99 ↔ Behebung von Entropium oder Ektropium durch Lidplastik, sonstige	08.69.13 ↔ Plastische Rekonstruktion des Augenlids mit Oberlidverlängerung
08.49.00 ↔ Sonstiger Eingriff zur Korrektur eines Entropiums oder Ektropiums, n.n.bez.	08.69.99 ↔ Sonstige plastische Rekonstruktion des Augenlids mit Lappen oder Transplantaten, sonstige
	08.71 ↔ Den Lidrand umfassende plastische Rekonstruktion des Augenlids, partielle Tiefe

08.72 ↔	Sonstige plastische Rekonstruktion des Augenlids, partielle Tiefe	08.85 ↔	Sonstige Versorgung einer Risswunde des Augenlids, volle Tiefe
08.73.00 ↔	Den Lidrand umfassende plastische Rekonstruktion des Augenlids, volle Tiefe, n.n.bez.	08.86 ↔	Rhytidektomie am Unterlid
08.73.10 ↔	Verschiebeplastik der Lidkante	08.87 ↔	Rhytidektomie am Oberlid
08.73.99 ↔	Den Lidrand umfassende plastische Rekonstruktion des Augenlids, volle Tiefe, sonstige	08.89.10 ↔	Plastische Rekonstruktion des Augenlids, medialer oder lateraler Lidwinkel
08.74.00 ↔	Sonstige plastische Rekonstruktion des Augenlids, volle Tiefe, n.n.bez.	08.89.11 ↔	Plastische Rekonstruktion des Augenlids durch Hebung der Augenbraue
08.74.10 ↔	Oberlidverlängerung	08.89.12 ↔	Plastische Rekonstruktion des Augenlids durch Entfernung eines Fettgewebeprolapses der Orbita
08.74.99 ↔	Sonstige plastische Rekonstruktion des Augenlids, volle Tiefe, sonstige	08.89.13 ↔	Plastische Rekonstruktion des Augenlids durch Oberflächenbehandlung mit Laser
08.82 ↔	Versorgung einer Risswunde des Augenlids, den Lidrand umfassend, partielle Tiefe	08.89.14 ↔	Plastische Rekonstruktion des Augenlids durch sonstige Oberlidverlängerung
08.83 ↔	Sonstige Versorgung einer Risswunde des Augenlids, partielle Tiefe	08.89.15 ↔	Plastische Rekonstruktion des Augenlids durch Unterlidverlängerung
08.84 ↔	Versorgung einer Risswunde des Augenlids, den Lidrand umfassend, volle Tiefe	08.89.99 ↔	Sonstige plastische Rekonstruktion des Augenlids, sonstige

ADRG C13**Eingriffe am Tränensystem**

Prozedur in Tabelle C13-1

DRG C13A**Mehrzeitige oder beidseitige Eingriffe am Tränensystem oder Rekonstruktion an der Nase**

Mindestens zwei Behandlungen, die mindestens einen Tag auseinander liegen in [mindestens zwei Prozeduren in Tabelle C13-1] oder Beidseitige Prozedur in Tabelle C13-1 oder Prozedur in Tabelle C13-2

DRG C13B**Eingriffe am Tränensystem****Prozedur C13-1**

09.0 ↔	Inzision der Tränendrüse	09.71 ↔	Korrektur eines evertierten Tränenpünktchens
09.11 ↔	Biopsie der Tränendrüse	09.72 ↔	Sonstige plastische Rekonstruktion am Tränenpünktchen
09.12 ↔	Biopsie des Tränensacks	09.73 ↔	Plastische Rekonstruktion eines Canaliculus lacrimalis
09.20 ↔	Exzision einer Tränendrüse, n.n.bez.	09.81 ↔	Dakryozystorhinostomie
09.21 ↔	Exzision einer Läsion der Tränendrüse	09.82 ↔	Konjunktivozystorhinostomie
09.22 ↔	Sonstige partielle Resektion einer Tränendrüse	09.83 ↔	Konjunktivozystorhinostomie mit Einsetzen von Tubus oder Stent
09.23 ↔	Totale Resektion einer Tränendrüse	09.91 ↔	Obliteration des Tränenpünktchens
09.3 ↔	Sonstige Operationen an der Tränendrüse	09.99 ↔	Sonstige Operation am Tränensystem, sonstige
09.44 ↔	Intubation des Ductus nasolacrimalis		
09.53 ↔	Inzision des Tränensacks		
09.6 ↔	Exzision an Tränensack und ableitenden Tränenwegen		

Prozedur C13-2

21.07 ↔	Stillung einer Epistaxis durch Exzision von nasaler Mukosa und Hauttransplantation an Septum und laterale Nasenwand	21.83.10 ↔	Septorhinoplastik mit Korrektur des Knorpels oder des Knochens, mit lokalen autogenen Transplantaten
21.1 ↔	Inzision an der Nase	21.83.11 ↔	Septorhinoplastik mit Korrektur des Knorpels oder des Knochens, mit distalen autogenen Transplantaten, allogenen oder xenogenen Transplantaten
21.31.10 ↔	Lokale Exzision einer endonasalen Läsion, Zugang endonasal	21.83.12 ↔	Septorhinoplastik mit Korrektur des Knochens und des Knorpels
21.31.12 ↔	Destruktion einer endonasalen Läsion	21.83.20 ↔	Totale plastische Nasenrekonstruktion mit Implantation von alloplastischen Materialien
21.32 ↔	Exzision und lokale Destruktion einer anderen Läsion an der Nase	21.83.99 ↔	Totale plastische Nasenrekonstruktion, sonstige
21.5 ↔	Submuköse Resektion des Nasenseptums	21.84 ↔	Revision einer Rhinoplastik
21.61 ↔	Konchektomie durch Kauterisation oder Kryochirurgie	21.85 ↔	Augmentationsrhinoplastik
21.62 ↔	Frakturierung der Nasenmuscheln	21.86.00 ↔	Rhinoplastik der Nasenweichteile, n.n.bez.
21.69.00 ↔	Sonstige Konchektomie, n.n.bez.	21.86.10 ↔	Rhinoplastik der Nasenweichteile, äussere Nase
21.69.10 ↔	Konchotomie und Abtragung von hinteren Enden	21.86.11 ↔	Rhinoplastik mit lokalen oder distalen Lappen
21.69.11 ↔	Submuköse Resektion (Turbinoplastik)	21.86.99 ↔	Rhinoplastik der Nasenweichteile, sonstige
21.69.12 ↔	Sonstige Operationen an der unteren Nasenmuschel	21.87 ↔	Sonstige Rhinoplastik
21.69.99 ↔	Sonstige Konchektomie, sonstige	21.88.00 ↔	Sonstige Septumplastik, n.n.bez.
21.82 ↔	Verschluss einer Nasenfistel	21.88.10 ↔	Septumplastik, Septumunterfütterung
21.83.00 ↔	Totale plastische Nasenrekonstruktion, n.n.bez.		

21.88.11 ↔ Septumplastik, Verschluss einer Septumperforation mit Schleimhaut-Verschiebelappen	21.88.99 ↔ Sonstige Septumplastik, sonstige
21.88.12 ↔ Septumplastik, Plastische Korrektur ohne Resektion	21.89 ↔ Plastische Rekonstruktion und Operationen an der Nase, sonstige
21.88.13 ↔ Septumplastik, Plastische Korrektur mit Resektion	21.91 ↔ Lösung von Synechien der Nase
21.88.14 ↔ Septumplastik, Plastische Rekonstruktion des Nasenseptums, mit lokalen autogenen Transplantaten (Austauschplastik)	21.99.00 ↔ Sonstige Nasenoperationen, n.n.bez.
21.88.15 ↔ Septumplastik, Plastische Rekonstruktion des Nasenseptums, mit distalen autogenen Transplantaten, allogenen oder xenogenen Transplantaten	21.99.10 ↔ Einseitige Resektion einer Choanalatresie transnasal endoskopisch
	21.99.20 ↔ Beidseitige Resektion einer Choanalatresie transnasal endoskopisch
	21.99.99 ↔ Sonstige Nasenoperationen, sonstige

ADRG C14**Eingriffe an der Konjunktiva oder andere Prozeduren**

Mindestens eine Prozedur in Tabelle C14-1 oder Prozedur in Tabelle C14-2 und Prozedur in Tabelle C14-3

DRG C14Z**Eingriffe an der Konjunktiva oder andere Prozeduren****Prozedur C14-1**

01.14.00 ↔ Offene Biopsie am Gehirn, n.n.bez.	10.49.10 ↔ Sonstige Konjunktivaplastik, Tenonplastik
01.14.10 ↔ Stereotaktische offene Biopsie am Gehirn	10.49.99 ↔ Sonstige Konjunktivaplastik, sonstige
01.14.99 ↔ Offene Biopsie am Gehirn, sonstige	10.5X.00 ↔ Lösung von Adhäsionen an Konjunktiva und Augenlid, n.n.bez.
02.05.20 ↔ Einsetzen eines CAD-Implantats an Hirnschädel mit Beteiligung von Orbita, Temporalregion oder frontalem Sinus, bis zu 2 Regionen	10.5X.10 ↔ Lösung von Adhäsionen an Konjunktiva und Augenlid mit Bindehautplastik
02.05.30 ↔ Einsetzen eines CAD-Implantats an Hirnschädel mit Beteiligung multipler Regionen des Gesichtsschädels, ab 3 Regionen	10.5X.99 ↔ Lösung von Adhäsionen an Konjunktiva und Augenlid, sonstige
04.08.99 ↔ Optikuscheidenfensterung, sonstige	10.6X.00 ↔ Versorgung einer Konjunktivaverletzung, n.n.bez.
08.11.10 ‡↔ Geschlossene (Nadel-) Biopsie am Augenlid	10.6X.10 ↔ Versorgung einer Konjunktivaverletzung, durch Naht
08.11.99 ‡↔ Biopsie am Augenlid, sonstige	10.6X.99 ↔ Versorgung einer Konjunktivaverletzung, sonstige
10.0 ↔ Entfernen eines subkonjunktivalen Fremdkörpers aus der Konjunktiva durch Inzision	11.22.10 ‡↔ Geschlossene (Nadel-) Biopsie der Kornea
10.31.10 ↔ Exzision von Läsion oder Gewebe der Konjunktiva mit Plastik	11.22.99 ‡↔ Biopsie der Kornea, sonstige
10.31.99 ↔ Exzision von Läsion oder Gewebe der Konjunktiva, sonstige	12.22 ‡↔ Biopsie der Iris
10.41.00 ↔ Plastische Rekonstruktion eines Symblepharons mit freiem Transplantat, n.n.bez.	12.29.10 ‡↔ Biopsie des Corpus ciliare
10.41.10 ↔ Plastische Rekonstruktion eines Symblepharons mit freiem Transplantat, autogen	12.29.20 ‡↔ Biopsie der Sklera
10.41.11 ↔ Plastische Rekonstruktion eines Symblepharons mit freiem Transplantat, nicht autogen	12.29.30 ‡↔ Biopsie der Augenlinse
10.41.99 ↔ Plastische Rekonstruktion eines Symblepharons mit freiem Transplantat, sonstige	15.01 ‡↔ Biopsie an äusserem Augenmuskel oder Sehne
10.42.00 ↔ Konjunktivale Fornix-Rekonstruktion mit freiem Transplantat, n.n.bez.	16.23.12 ‡↔ Biopsie an Orbita, transnasal
10.42.10 ↔ Konjunktivale Fornix-Rekonstruktion mit freiem Transplantat, autogen	16.23.21 ‡↔ Biopsie am Augapfel
10.42.11 ↔ Konjunktivale Fornix-Rekonstruktion mit freiem Transplantat, nicht autogen	16.23.99 ‡↔ Biopsie an Orbita und Augapfel, sonstige
10.42.99 ↔ Konjunktivale Fornix-Rekonstruktion mit freiem Transplantat, sonstige	21.07 ↔ Stillung einer Epistaxis durch Exzision von nasaler Mukosa und Hauttransplantation an Septum und laterale Nasenwand
10.43 ↔ Sonstige Rekonstruktion der konjunktivalen Fornix	21.1 ↔ Inzision an der Nase
10.44.00 ↔ Sonstiges freies Transplantat an die Konjunktiva, n.n.bez.	21.31.10 ↔ Lokale Exzision einer endonasalen Läsion, Zugang endonasal
10.44.10 ↔ Sonstiges freies Transplantat an die Konjunktiva, autogen	21.31.12 ↔ Destruktion einer endonasalen Läsion
10.44.11 ↔ Sonstiges freies Transplantat an die Konjunktiva, nicht autogen	21.32 ↔ Exzision und lokale Destruktion einer anderen Läsion an der Nase
10.44.99 ↔ Sonstiges freies Transplantat an die Konjunktiva, sonstige	21.5 ↔ Submuköse Resektion des Nasenseptums
10.45.00 ↔ Limbusstammzelltransplantation, n.n.bez.	21.61 ↔ Konchektomie durch Kauterisation oder Kryochirurgie
10.45.09 ↔ Limbusstammzelltransplantation, sonstige	21.62 ↔ Frakturierung der Nasenmuscheln
10.45.11 ↔ Autologe Limbusstammzelltransplantation mit in-vitro kultivierten Limbusstammzellen	21.69.00 ↔ Sonstige Konchektomie, n.n.bez.
10.49.00 ↔ Sonstige Konjunktivaplastik, n.n.bez.	21.69.10 ↔ Konchotomie und Abtragung von hinteren Enden
	21.69.11 ↔ Submuköse Resektion (Turbinoplastik)
	21.69.12 ↔ Sonstige Operationen an der unteren Nasenmuschel
	21.69.99 ↔ Sonstige Konchektomie, sonstige
	21.82 ↔ Verschluss einer Nasenfistel
	21.83.00 ↔ Totale plastische Nasenrekonstruktion, n.n.bez.
	21.83.10 ↔ Septorhinoplastik mit Korrektur des Knorpels oder des Knochens, mit lokalen autogenen Transplantaten
	21.83.11 ↔ Septorhinoplastik mit Korrektur des Knorpels oder des Knochens, mit distalen autogenen Transplantaten, allogenen oder xenogenen Transplantaten

21.83.12 ↔	Septorhinoplastik mit Korrektur des Knochens und des Knorpels	39.72.28 ↔	Selektive Embolisation von extrakraniellen Gefässen des Kopfes und des Halses mit embolisierenden Flüssigkeiten
21.83.20 ↔	Totale plastische Nasenrekonstruktion mit Implantation von alloplastischen Materialien	39.72.29 ↔	Selektive Embolisation von extrakraniellen Gefässen des Kopfes und des Halses, sonstige
21.83.99 ↔	Totale plastische Nasenrekonstruktion, sonstige	39.72.2A ↔	Selektive Embolisation von extrakraniellen Gefässen des Kopfes und des Halses mit embolisierenden (ablösbaren) Ballons
21.84 ↔	Revision einer Rhinoplastik	39.72.2B ↔	Selektive Embolisation von extrakraniellen Gefässen des Kopfes und des Halses mit Schirmen
21.85 ↔	Augmentationsrhinoplastik	39.BH.11 ↔	(Perkutan-)transluminale Implantation von Stents zur Strömungslaminierung bei Aneurysmen, intrakranielle Gefässe
21.86.00 ↔	Rhinoplastik der Nasenweichteile, n.n.bez.	76.92.00 ‡↔	Einsetzen von synthetischem Implantat an Gesichtsschädelknochen, n.n.bez.
21.86.10 ↔	Rhinoplastik der Nasenweichteile, äussere Nase	76.92.10 ‡↔	Einführung von Implantaten für die Rekonstruktion mit Gesichtsepithesen
21.86.11 ↔	Rhinoplastik mit lokalen oder distalen Lappen	76.92.20 ↔	Einsetzen von CAD-Implantat an Gesichtsschädel ohne Beteiligung des Hirnschädels, bis zu 2 Regionen
21.86.99 ↔	Rhinoplastik der Nasenweichteile, sonstige	76.92.21 ↔	Einsetzen von CAD-Implantat an Gesichtsschädel ohne Beteiligung des Hirnschädels, ab 3 Regionen
21.87 ↔	Sonstige Rhinoplastik	76.92.99 ‡↔	Einsetzen von synthetischem Implantat an Gesichtsschädelknochen, sonstige
21.88.00 ↔	Sonstige Septumplastik, n.n.bez.	85.2C.12 ↔	Chirurgisches Débridement an der Mamma durch Exzision in lokaler Infiltrationsanästhesie, Regional- oder Allgemeinanästhesie, grossflächig
21.88.10 ↔	Septumplastik, Septumunterfütterung	86.2A.31 ↔	Chirurgisches Débridement, grosser Ausdehnung, am Kopf
21.88.11 ↔	Septumplastik, Verschluss einer Septumperforation mit Schleimhaut-Verschlebelappen	86.2A.36 ↔	Chirurgisches Débridement, grosser Ausdehnung, an der Hand
21.88.12 ↔	Septumplastik, Plastische Korrektur ohne Resektion	86.2A.3D ↔	Chirurgisches Débridement, grosser Ausdehnung, am Fuss
21.88.13 ↔	Septumplastik, Plastische Korrektur mit Resektion	86.2A.3E ↔	Chirurgisches Débridement, grosser Ausdehnung, an anderer Lokalisation
21.88.14 ↔	Septumplastik, Plastische Rekonstruktion des Nasenseptums, mit lokalen autogenen Transplantaten (Austauschplastik)	86.41.11 ↔	Radikale und grossflächige Exzision von Läsion oder Gewebe an Haut und Subkutangewebe, ohne primären Wundverschluss, am Kopf
21.88.15 ↔	Septumplastik, Plastische Rekonstruktion des Nasenseptums, mit distalen autogenen Transplantaten, allogenen oder xenogenen Transplantaten	86.41.12 ↔	Radikale und grossflächige Exzision von Läsion oder Gewebe an Haut und Subkutangewebe, ohne primären Wundverschluss, am Hals
21.88.99 ↔	Sonstige Septumplastik, sonstige	86.41.13 ↔	Radikale und grossflächige Exzision von Läsion oder Gewebe an Haut und Subkutangewebe, ohne primären Wundverschluss, an Schulter und Axilla
21.89 ↔	Plastische Rekonstruktion und Operationen an der Nase, sonstige	86.41.14 ↔	Radikale und grossflächige Exzision von Läsion oder Gewebe an Haut und Subkutangewebe, ohne primären Wundverschluss, an Oberarm und Ellenbogen
21.91 ↔	Lösung von Synechien der Nase	86.41.15 ↔	Radikale und grossflächige Exzision von Läsion oder Gewebe an Haut und Subkutangewebe, ohne primären Wundverschluss, an Unterarm
21.99.00 ↔	Sonstige Nasenoperationen, n.n.bez.	86.41.16 ↔	Radikale und grossflächige Exzision von Läsion oder Gewebe an Haut und Subkutangewebe, ohne primären Wundverschluss, an der Hand
21.99.10 ↔	Einseitige Resektion einer Choanalatresie transnasal endoskopisch	86.41.17 ↔	Radikale und grossflächige Exzision von Läsion oder Gewebe an Haut und Subkutangewebe, ohne primären Wundverschluss, an Brustwand und Rücken
21.99.20 ↔	Beidseitige Resektion einer Choanalatresie transnasal endoskopisch	86.41.18 ↔	Radikale und grossflächige Exzision von Läsion oder Gewebe an Haut und Subkutangewebe, ohne primären Wundverschluss, an Bauchregion und Leiste
21.99.99 ↔	Sonstige Nasenoperationen, sonstige	86.41.1A ↔	Radikale und grossflächige Exzision von Läsion oder Gewebe an Haut und Subkutangewebe, ohne primären Wundverschluss, am Gesäss
22.2X.00 ↔	Endonasale Eröffnung eines Sinus paranasales, n.n.bez.	86.41.1B ↔	Radikale und grossflächige Exzision von Läsion oder Gewebe an Haut und Subkutangewebe, ohne primären Wundverschluss, an Oberschenkel und Knie
22.2X.10 ↔	Infundibulotomie ohne Fensterung des Sinus maxillaris		
22.2X.11 ↔	Infundibulotomie mit Fensterung des Sinus maxillaris		
22.51 ↔	Ethmoidotomie		
22.52 ↔	Sphenoidotomie		
38.12 ↔	Eндarteriektomie von anderen Gefässen an Kopf und Hals		
38.21 ↔	Biopsie eines Blutgefässes		
39.72.09 ↔	Endovaskuläre plastische Rekonstruktion oder Okklusion von Gefässen am Kopf und Hals, sonstige		
39.72.14 ↔	Selektive Embolisation von intrakraniellen Gefässen mit adhäsivem Embolisat		
39.72.15 ↔	Selektive Embolisation von intrakraniellen Gefässen mit Plugs		
39.72.16 ↔	Selektive Embolisation von intrakraniellen Gefässen mit Coils		
39.72.17 ↔	Selektive Embolisation von intrakraniellen Gefässen mit Partikeln		
39.72.18 ↔	Selektive Embolisation von intrakraniellen Gefässen mit embolisierenden Flüssigkeiten		
39.72.19 ↔	Selektive Embolisation von intrakraniellen Gefässen, sonstige		
39.72.1A ↔	Selektive Embolisation von intrakraniellen Gefässen mit embolisierenden (ablösbaren) Ballons		
39.72.1B ↔	Selektive Embolisation von intrakraniellen Gefässen mit Schirmen		
39.72.24 ↔	Selektive Embolisation von extrakraniellen Gefässen des Kopfes und des Halses mit adhäsivem Embolisat		
39.72.25 ↔	Selektive Embolisation von extrakraniellen Gefässen des Kopfes und des Halses mit Plugs		
39.72.26 ↔	Selektive Embolisation von extrakraniellen Gefässen des Kopfes und des Halses mit Coils		
39.72.27 ↔	Selektive Embolisation von extrakraniellen Gefässen des Kopfes und des Halses mit Partikeln		

- 86.41.1C ↔ Radikale und grossflächige Exzision von Läsion oder Gewebe an Haut und Subkutangewebe, ohne primären Wundverschluss, an Unterschenkel
- 86.41.1D ↔ Radikale und grossflächige Exzision von Läsion oder Gewebe an Haut und Subkutangewebe, ohne primären Wundverschluss, am Fuss
- 86.42.11 ↔ Radikale und grossflächige Exzision von Läsion oder Gewebe an Haut und Subkutangewebe, mit primärem Wundverschluss, am Kopf
- 86.42.12 ↔ Radikale und grossflächige Exzision von Läsion oder Gewebe an Haut und Subkutangewebe, mit primärem Wundverschluss, am Hals
- 86.42.13 ↔ Radikale und grossflächige Exzision von Läsion oder Gewebe an Haut und Subkutangewebe, mit primärem Wundverschluss, an Schulter und Axilla
- 86.42.14 ↔ Radikale und grossflächige Exzision von Läsion oder Gewebe an Haut und Subkutangewebe, mit primärem Wundverschluss, an Oberarm und Ellenbogen
- 86.42.15 ↔ Radikale und grossflächige Exzision von Läsion oder Gewebe an Haut und Subkutangewebe, mit primärem Wundverschluss, an Unterarm
- 86.42.16 ↔ Radikale und grossflächige Exzision von Läsion oder Gewebe an Haut und Subkutangewebe, mit primärem Wundverschluss, an der Hand
- 86.42.17 ↔ Radikale und grossflächige Exzision von Läsion oder Gewebe an Haut und Subkutangewebe, mit primärem Wundverschluss, an Brustwand und Rücken
- 86.42.18 ↔ Radikale und grossflächige Exzision von Läsion oder Gewebe an Haut und Subkutangewebe, mit primärem Wundverschluss, an Bauchregion und Leiste
- 86.42.1A ↔ Radikale und grossflächige Exzision von Läsion oder Gewebe an Haut und Subkutangewebe, mit primärem Wundverschluss, am Gesäss
- 86.42.1B ↔ Radikale und grossflächige Exzision von Läsion oder Gewebe an Haut und Subkutangewebe, mit primärem Wundverschluss, an Oberschenkel und Knie
- 86.42.1C ↔ Radikale und grossflächige Exzision von Läsion oder Gewebe an Haut und Subkutangewebe, mit primärem Wundverschluss, an Unterschenkel
- 86.42.1D ↔ Radikale und grossflächige Exzision von Läsion oder Gewebe an Haut und Subkutangewebe, mit primärem Wundverschluss, am Fuss
- 86.43.11 ↔ Radikale und grossflächige Exzision von Läsion oder Gewebe an Haut und Subkutangewebe, mit plastischer Deckung, am Kopf
- 86.43.12 ↔ Radikale und grossflächige Exzision von Läsion oder Gewebe an Haut und Subkutangewebe, mit plastischer Deckung, am Hals
- 86.43.13 ↔ Radikale und grossflächige Exzision von Läsion oder Gewebe an Haut und Subkutangewebe, mit plastischer Deckung, an Schulter und Axilla
- 86.43.14 ↔ Radikale und grossflächige Exzision von Läsion oder Gewebe an Haut und Subkutangewebe, mit plastischer Deckung, an Oberarm und Ellenbogen
- 86.43.15 ↔ Radikale und grossflächige Exzision von Läsion oder Gewebe an Haut und Subkutangewebe, mit plastischer Deckung, an Unterarm
- 86.43.16 ↔ Radikale und grossflächige Exzision von Läsion oder Gewebe an Haut und Subkutangewebe, mit plastischer Deckung, an der Hand
- 86.43.17 ↔ Radikale und grossflächige Exzision von Läsion oder Gewebe an Haut und Subkutangewebe, mit plastischer Deckung, an Brustwand und Rücken
- 86.43.18 ↔ Radikale und grossflächige Exzision von Läsion oder Gewebe an Haut und Subkutangewebe, mit plastischer Deckung, an Bauchregion und Leiste
- 86.43.1A ↔ Radikale und grossflächige Exzision von Läsion oder Gewebe an Haut und Subkutangewebe, mit plastischer Deckung, am Gesäss
- 86.43.1B ↔ Radikale und grossflächige Exzision von Läsion oder Gewebe an Haut und Subkutangewebe, mit plastischer Deckung, an Oberschenkel und Knie
- 86.43.1C ↔ Radikale und grossflächige Exzision von Läsion oder Gewebe an Haut und Subkutangewebe, mit plastischer Deckung, an Unterschenkel
- 86.43.1D ↔ Radikale und grossflächige Exzision von Läsion oder Gewebe an Haut und Subkutangewebe, mit plastischer Deckung, am Fuss
- 86.7A.31 ↔ Verschiebe-Rotationsplastik, kleinflächig, am Kopf
- 86.7A.41 ↔ Verschiebe-Rotationsplastik, grossflächig, am Kopf
- 86.7A.51 ↔ Transpositionsplastik (VY), kleinflächig, am Kopf
- 86.7A.61 ↔ Transpositionsplastik (VY), grossflächig, am Kopf
- 86.7A.71 ↔ Insellappenplastik, kleinflächig, am Kopf
- 86.7A.81 ↔ Insellappenplastik, grossflächig, am Kopf
- 86.7B.11 ↔ Gestielte regionale Lappenplastik, am Kopf
- 86.7C.11 ↔ Gestielte Fernlappenplastik, am Kopf
- 86.7D.11 ↔ Plastik mit freiem Lappen mit mikrovaskulärer Anastomosierung, am Kopf
- 95.04 ‡↔ Augenuntersuchung in Narkose

Prozedur C14-2

- 86.2A.21 ‡↔ Chirurgisches Débridement, mittlerer Ausdehnung, am Kopf
- 86.2A.22 ‡↔ Chirurgisches Débridement, mittlerer Ausdehnung, am Fuss
- 86.2A.26 ‡↔ Chirurgisches Débridement, mittlerer Ausdehnung, an der Hand
- 86.2A.2E ‡↔ Chirurgisches Débridement, mittlerer Ausdehnung, an anderer Lokalisation

Prozedur C14-3

- 86.0B.11 ‡↔ Implantation eines Medikamententrägers an Haut und Subkutangewebe

ADRG C29**Bestimmte mehrzeitige oder beidseitige Eingriffe an der Kornea oder Irisprothese, oder BNB mit bestimmter Prozedur**

Mindestens zwei Behandlungen, die mindestens einen Tag auseinander liegen in [mindestens zwei Prozeduren in Tabelle C29-2] oder Beidseitige Prozedur in Tabelle C29-2 oder Prozedur in Tabelle C29-3 oder Hauptdiagnose in Tabelle C29-1 und (Prozedur in Tabelle C29-4 oder Prozedur in Tabelle C29-5) oder Prozedur in mindestens zwei der Tabellen C29-2, C29-6, C29-7 und mindestens zwei Behandlungen, die mindestens einen Tag auseinander liegen in [mindestens zwei Prozeduren in Tabelle C29-8]

DRG C29Z**Bestimmte mehrzeitige oder beidseitige Eingriffe an der Kornea oder Irisprothese, oder BNB mit bestimmter Prozedur****Diagnose C29-1**

C43.1	Bösartiges Melanom des Augenlides, einschließlich Kanthus	C69.8	Bösartige Neubildung: Auge und Augenanhangsgebilde, mehrere Teilbereiche überlappend
C44.1	Sonstige bösartige Neubildungen: Haut des Augenlides, einschließlich Kanthus	C69.9	Bösartige Neubildung: Auge, nicht näher bezeichnet
C69.0	Bösartige Neubildung: Konjunktiva	D03.1	Melanoma in situ des Augenlides, einschließlich Kanthus
C69.1	Bösartige Neubildung: Kornea	D04.1	Carcinoma in situ: Haut des Augenlides, einschließlich Kanthus
C69.2	Bösartige Neubildung: Retina	D09.2	Carcinoma in situ: Auge
C69.3	Bösartige Neubildung: Chorioidea		
C69.4	Bösartige Neubildung: Ziliarkörper		
C69.5	Bösartige Neubildung: Tränenrinne und Tränenwege		

Prozedur C29-2

11.0 ↔	Entfernen eines intrakornealen Fremdkörpers aus der Kornea mittels Magnet	11.59.00 ↔	Sonstige Rekonstruktion an der Kornea, n.n.bez.
11.1 ↔	Inzision der Kornea	11.59.10 ↔	Rekonstruktion durch Deckung der Kornea, n.n.bez.
11.22.20 ↔	Offene Biopsie der Kornea	11.59.11 ↔	Rekonstruktion durch Deckung der Kornea durch eine Amnionmembran
11.31 ↔	Transposition eines Pterygiums	11.59.12 ↔	Rekonstruktion durch sonstige Deckung der Kornea
11.32 ↔	Exzision eines Pterygiums mit Korneatransplantat	11.59.99 ↔	Sonstige Rekonstruktion an der Kornea, sonstige
11.39.00 ↔	Sonstige Exzision eines Pterygiums, n.n.bez.	11.60 ↔	Korneatransplantation, n.n.bez.
11.39.10 ↔	Exzision eines Pterygiums mit (phototherapeutischer) Keratektomie	11.61 ↔	Lamelläre Keratoplastik mit Autotransplantat
11.39.11 ↔	Exzision eines Pterygiums mit sonstiger Bindehautplastik	11.62 ↔	Sonstige lamelläre Keratoplastik
11.39.99 ↔	Sonstige Exzision eines Pterygiums, sonstige	11.63 ↔	Penetrierende Keratoplastik mit Autotransplantat
11.41 ↔	Mechanisches Entfernen von Korneaepithel	11.64 ↔	Sonstige penetrierende Keratoplastik
11.42 ↔	Thermokauterisation einer Kornealäsion	11.69.00 ↔	Sonstige Korneatransplantation, n.n.bez.
11.43 ↔	Kryotherapie einer Kornealäsion	11.69.10 ↔	Austausch-Keratoplastik
11.49.00 ↔	Sonstiges Entfernen oder Destruktion einer Kornealäsion, n.n.bez.	11.69.20 ↔	Perforierende Korneatransplantation
11.49.10 ↔	Destruktion einer Kornealäsion, durch Laserkoagulation	11.69.99 ↔	Sonstige Korneatransplantation, sonstige
11.49.19 ↔	Sonstige Destruktion einer Kornealäsion	11.71 ↔	Keratomileusis
11.49.20 ↔	Keratektomie einer Kornealäsion durch Phototherapie	11.72 ↔	Keratophakie
11.49.29 ↔	Sonstige Keratektomie einer Kornealäsion	11.73 ↔	Keratoprothese
11.49.99 ↔	Sonstiges Entfernen oder Destruktion einer Kornealäsion, sonstige	11.74 ↔	Thermokeratoplastik
11.51 ↔	Naht einer Korneaverletzung	11.75 ↔	Radiäre Keratotomie
11.52 ↔	Korrektur einer postoperativen Wunddehiszenz an der Kornea	11.76 ↔	Epikeratophakie
11.53 ↔	Versorgung einer Korneaverletzung oder -wunde mit Konjunktiva-Lappen	11.79.00 ↔	Sonstige rekonstruktive und refraktive Eingriffe an der Kornea, n.n.bez.
		11.79.10 ↔	Photorefraktive Keratektomie
		11.79.20 ↔	Implantation eines intrastromalen Ringsegmentes an der Kornea
		11.79.99 ↔	Sonstige rekonstruktive und refraktive Eingriffe an der Kornea, sonstige
		11.91 ↔	Tätowierung der Kornea
		11.92 ↔	Entfernen eines künstlichen Korneaimplantats

Prozedur C29-3

12.36 ↔ Implantation und Wechsel einer Irisprothese

Prozedur C29-4

16.01 ↔ Orbitotomie mit Knochenlappen	16.59.99 ↔ Sonstige Exenteration der Orbita, sonstige
16.02 ↔ Orbitotomie mit Einsetzen eines orbitalen Implantats	16.61.00 ↔ Sekundäres Einsetzen eines Augenimplantats, n.n.bez.
16.09 ↔ Orbitotomie, sonstige	16.61.10 ↔ Sekundäres Einsetzen eines Augenimplantats, Haut-Fettgewebe-Transplantat
16.1 ↔ Entfernen eines penetrierenden Fremdkörpers aus dem Auge, n.n.bez.	16.61.99 ↔ Sekundäres Einsetzen eines Augenimplantats, sonstige
16.23.11 ↔ Biopsie an Orbita, offen chirurgisch	16.62.00 ↔ Revision und Reinsertion eines Augenimplantats, n.n.bez.
16.31 ↔ Entfernen des Augeninhalts mit gleichzeitigem Implantat in die Skleraschale	16.62.10 ↔ Revision eines Augenimplantats
16.39 ↔ Eviszeration des Augapfels, sonstige	16.62.20 ↔ Wechsel eines Augenimplantats, Einführung eines Haut-Fettgewebe-Transplantates
16.41 ↔ Enukleation des Augapfels mit gleichzeitigem Implantat in die Tenon-Kapsel mit Anheftung der Muskeln	16.62.29 ↔ Sonstiger Wechsel eines Augenimplantats
16.42 ↔ Enukleation des Augapfels mit anderem gleichzeitigem Implantat	16.62.99 ↔ Revision und Reinsertion eines Augenimplantats, sonstige
16.49 ↔ Enukleation des Augapfels, sonstige	16.63 ↔ Revision einer Enukleationstasche mit Transplantat
16.51.00 ↔ Exenteration der Orbita mit Entfernen benachbarter Strukturen, n.n.bez.	16.64 ↔ Sonstige Revision einer Enukleationstasche
16.51.10 ↔ Exenteration der Orbita mit Entfernen benachbarter Strukturen, mit Erhalt der Lidhaut	16.65.00 ↔ Sekundäres Transplantat in eine Exenterationshöhle, n.n.bez.
16.51.11 ↔ Exenteration der Orbita mit Entfernen benachbarter Strukturen, ohne Erhalt der Lidhaut	16.65.10 ↔ Sekundäres Transplantat in eine Exenterationshöhle, Haut-Fettgewebe-Transplantat
16.51.99 ↔ Exenteration der Orbita mit Entfernen benachbarter Strukturen, sonstige	16.65.99 ↔ Sekundäres Transplantat in eine Exenterationshöhle, sonstige
16.52.00 ↔ Exenteration der Orbita mit therapeutischem Entfernen von Orbitaknochen, n.n.bez.	16.66 ↔ Sonstige Revision einer Exenterationshöhle
16.52.10 ↔ Exenteration der Orbita mit therapeutischem Entfernen von Orbitaknochen, mit Erhalt der Lidhaut	16.71 ↔ Entfernen eines Augenimplantats
16.52.11 ↔ Exenteration der Orbita mit therapeutischem Entfernen von Orbitaknochen, ohne Erhalt der Lidhaut	16.72 ↔ Entfernen eines Orbitaimplantats
16.52.99 ↔ Exenteration der Orbita mit therapeutischem Entfernen von Orbitaknochen, sonstige	16.81 ↔ Versorgung einer Orbitawunde
16.59.00 ↔ Sonstige Exenteration der Orbita, n.n.bez.	16.82 ↔ Versorgung einer Bulbusruptur
16.59.10 ↔ Sonstige Exenteration der Orbita, mit Erhalt der Lidhaut	16.89 ↔ Versorgung einer Verletzung von Orbita und Augapfel, sonstige
16.59.11 ↔ Sonstige Exenteration der Orbita, ohne Erhalt der Lidhaut	16.92 ↔ Exzision einer Orbitaläsion
	16.98.10 ↔ Rekonstruktion der Orbita, n.n.bez.
	16.98.11 ↔ Rekonstruktion der Orbitawand mit mikrovaskulärem Lappen
	16.98.19 ↔ Sonstige Rekonstruktion der Orbitawand
	16.98.20 ↔ Knöcherner Dekompression der Orbita
	16.98.21 ↔ Resektion von Fettgewebe aus der Orbita

Prozedur C29-5

92.20 ↔ Infusion von flüssigem Radioisotop	92.24.00 ↔ Teleradiotherapie mit Photonen, Linearbeschleuniger, n.n.bez.
92.21.00 ↔ Oberflächenstrahlentherapie, n.n.bez.	92.24.01 ↔ Teleradiotherapie mit Photonen, Linearbeschleuniger, Grossfeldbestrahlung
92.21.01 ↔ Oberflächenstrahlentherapie, bis zu 2 Bestrahlungsfelder	92.24.02 ↔ Teleradiotherapie mit Photonen, Linearbeschleuniger, Halbkörperbestrahlung
92.21.02 ↔ Oberflächenstrahlentherapie, mehr als 2 Bestrahlungsfelder	92.24.03 ↔ Teleradiotherapie mit Photonen, Linearbeschleuniger, Ganzkörperbestrahlung
92.22.00 ↔ Orthovoltstrahlentherapie, n.n.bez.	92.24.04 ↔ Teleradiotherapie mit Photonen, Linearbeschleuniger, Intraoperative Strahlentherapie
92.22.01 ↔ Orthovoltstrahlentherapie, bis zu 2 Bestrahlungsfelder	92.24.09 ↔ Teleradiotherapie mit Photonen, Linearbeschleuniger, sonstige
92.22.02 ↔ Orthovoltstrahlentherapie, mehr als 2 Bestrahlungsfelder	92.24.11 ↔ Teleradiotherapie mit Photonen, Linearbeschleuniger, mit bildgestützter Einstellung [IGRT], bis zu 2 Bestrahlungsfelder
92.22.11 ↔ Intraoperative Röntgenstrahlentherapie, bis 300 kV	92.24.12 ↔ Teleradiotherapie mit Photonen, Linearbeschleuniger, mit bildgestützter Einstellung [IGRT], mehr als 2 Bestrahlungsfelder
92.22.12 ↔ Intraoperative Röntgenstrahlentherapie, 300 kV - < 1 MV	92.24.13 ↔ Teleradiotherapie mit Photonen, Linearbeschleuniger, mit bildgestützter Einstellung [IGRT], 3D-geplante Bestrahlung
92.22.19 ↔ Intraoperative Röntgenstrahlentherapie, sonstige	
92.23.00 ↔ Hochvoltstrahlentherapie, n.n.bez.	
92.23.01 ↔ Telekobaltgerät bis zu 2 Bestrahlungsfelder	
92.23.02 ↔ Telekobaltgerät 3 bis 4 Bestrahlungsfelder	
92.23.03 ↔ Telekobaltgerät mehr als 4 Bestrahlungsfelder oder 3D-geplante Bestrahlung	
92.23.08 ↔ Hochvoltstrahlentherapie, andere Isotope	
92.23.09 ↔ Telekobaltgerät, sonstige	

92.24.14 ↔	Teleradiotherapie mit Photonen, Linearbeschleuniger, mit bildgestützter Einstellung [IGRT], intensitätsmodulierte Radiotherapie	92.27.12 ↔	Implantation oder Einsetzen radioaktiver Elemente (Brachytherapie mit umschlossenen Radionukliden), intravaginal
92.24.21 ↔	Teleradiotherapie mit Photonen, Linearbeschleuniger, ohne bildgestützte Einstellung, bis zu 2 Bestrahlungsfelder:	92.27.13 ↔	Implantation oder Einsetzen radioaktiver Elemente (Brachytherapie mit umschlossenen Radionukliden), intrauterin und intravaginal kombiniert
92.24.22 ↔	Teleradiotherapie mit Photonen, Linearbeschleuniger, ohne bildgestützte Einstellung, mehr als 2 Bestrahlungsfelder	92.27.21 ↔	Implantation oder Einsetzen radioaktiver Elemente (Brachytherapie mit umschlossenen Radionukliden), Körperoberfläche
92.24.23 ↔	Teleradiotherapie mit Photonen, Linearbeschleuniger, ohne bildgestützte Einstellung, 3D-geplante Bestrahlung	92.27.22 ↔	Implantation oder Einsetzen radioaktiver Elemente (Brachytherapie mit umschlossenen Radionukliden), intrakavitär
92.24.24 ↔	Teleradiotherapie mit Photonen, Linearbeschleuniger, ohne bildgestützte Einstellung, intensitätsmodulierte Radiotherapie	92.27.23 ↔	Implantation oder Einsetzen radioaktiver Elemente (Brachytherapie mit umschlossenen Radionukliden), intraluminal
92.24.30 ↔	Teleradiotherapie mit Photonen, hochkomplexe Radiotherapie mit spezialisierter Ausstattung	92.27.30 ↔	Implantation oder Einsetzen radioaktiver Elemente (Brachytherapie mit umschlossenen Radionukliden), Gefäss n.n.bez.
92.25.00 ↔	Teleradiotherapie mit Elektronen, Linearbeschleuniger, n.n.bez.	92.27.31 ↔	Implantation oder Einsetzen radioaktiver Elemente (Brachytherapie mit umschlossenen Radionukliden), Koronargefäss
92.25.01 ↔	Teleradiotherapie mit Elektronen, Linearbeschleuniger, Grossfeldbestrahlung	92.27.39 ↔	Implantation oder Einsetzen radioaktiver Elemente (Brachytherapie mit umschlossenen Radionukliden), sonstiges Gefäss
92.25.02 ↔	Teleradiotherapie mit Elektronen, Linearbeschleuniger, Halbkörperbestrahlung	92.27.40 ↔	Implantation oder Einsetzen radioaktiver Elemente (Brachytherapie mit umschlossenen Radionukliden), intraoperativ
92.25.03 ↔	Teleradiotherapie mit Elektronen, Linearbeschleuniger, Ganzkörperbestrahlung	92.27.70 ↔	Radioaktive Moulagen, n.n.bez.
92.25.04 ↔	Teleradiotherapie mit Elektronen, Linearbeschleuniger, Intraoperative Strahlentherapie	92.27.71 ↔	Radioaktive Moulagen, Konstruktion und Applikation von oberflächlichen radioaktiven Moulagen
92.25.09 ↔	Teleradiotherapie mit Elektronen, Linearbeschleuniger, sonstige	92.27.72 ↔	Radioaktive Moulagen, Konstruktion und Applikation von nicht auf der Körperoberfläche verwendeten Applikatoren
92.25.11 ↔	Teleradiotherapie mit Elektronen, Linearbeschleuniger, mit bildgestützter Einstellung	92.27.73 ↔	Radioaktive Moulagen, Konstruktion und Applikation von Augenapplikatoren
92.25.12 ↔	Teleradiotherapie mit Elektronen, Linearbeschleuniger, mit bildgestützter Einstellung, bis zu 2 Bestrahlungsfelder	92.27.79 ↔	Radioaktive Moulagen, sonstige
92.25.13 ↔	Teleradiotherapie mit Elektronen, Linearbeschleuniger, mit bildgestützter Einstellung, mehr als 2 Bestrahlungsfelder	92.28.00 ↔	Injektion, Instillation oder orale Gabe von Radioisotopen, n.n.bez.
92.25.14 ↔	Teleradiotherapie mit Elektronen, Linearbeschleuniger, mit bildgestützter Einstellung, 3D-geplante Bestrahlung	92.28.09 ↔	Injektion, Instillation oder orale Gabe von Radioisotopen, sonstige
92.25.15 ↔	Teleradiotherapie mit Elektronen, Linearbeschleuniger, mit bildgestützter Einstellung, intensitätsmodulierte Radiotherapie	92.28.11 ↔	Therapie mit offenen Radionukliden bei Knochenmetastasen
92.25.21 ↔	Teleradiotherapie mit Elektronen, Linearbeschleuniger, ohne bildgestützte Einstellung, bis zu 2 Bestrahlungsfelder	92.28.14 ↔	Instillation von offenen Radionukliden in Gelenke
92.25.22 ↔	Teleradiotherapie mit Elektronen, Linearbeschleuniger, ohne bildgestützte Einstellung, mehr als 2 Bestrahlungsfelder	92.28.24 ↔	Selektive intravaskuläre Radiochemoembolisation mit I-131-Lipiodol
92.25.23 ↔	Teleradiotherapie mit Elektronen, Linearbeschleuniger, ohne bildgestützte Einstellung, 3D-geplante Bestrahlung	92.28.25 ↔	Selektive intravaskuläre Radionuklidtherapie [SIRT] durch Embolisation von Yttrium-90-markierten Mikrosphären
92.25.24 ↔	Teleradiotherapie mit Elektronen, Linearbeschleuniger, ohne bildgestützte Einstellung, intensitätsmodulierte Radiotherapie	92.28.26 ↔	Selektive intravaskuläre Radionuklidtherapie [SIRT] durch Embolisation von Holmium-166 markierten Mikrosphären
92.26.00 ↔	Teleradiotherapie mit anderen Partikelstrahlen, n.n.bez.	92.28.33 ↔	Endovaskuläre Brachytherapie mit Rhenium-188
92.26.99 ↔	Teleradiotherapie mit anderen Partikelstrahlen, sonstige	92.28.41 ↔	Radiojodtherapie bis 1,2 GBq I-131, ohne Gabe von rekombinantem Thyreotropin [rh-TSH]
92.27.00 ↔	Implantation oder Einsetzen radioaktiver Elemente (Brachytherapie mit umschlossenen Radionukliden), Körperoberfläche, sonstiger oder n.n.bez. Applikationsort	92.28.42 ↔	Radiojodtherapie bis 1,2 GBq I-131, mit Gabe von rekombinantem Thyreotropin [rh-TSH]
92.27.10 ↔	Implantation oder Einsetzen radioaktiver Elemente (Brachytherapie mit umschlossenen Radionukliden), weibliche Geschlechtsorgane, n.n.bez.	92.28.43 ↔	Radiojodtherapie über 1,2 bis unter 5 GBq I-131, ohne Gabe von rekombinantem Thyreotropin [rh-TSH]
92.27.11 ↔	Implantation oder Einsetzen radioaktiver Elemente (Brachytherapie mit umschlossenen Radionukliden), intrauterin	92.28.44 ↔	Radiojodtherapie über 1,2 bis unter 5 GBq I-131, mit Gabe von rekombinantem Thyreotropin [rh-TSH]
		92.28.45 ↔	Radiojodtherapie mit 5 und mehr GBq I-131, ohne Gabe von rekombinantem Thyreotropin [rh-TSH]
		92.28.46 ↔	Radiojodtherapie mit 5 und mehr GBq I-131, mit Gabe von rekombinantem Thyreotropin [rh-TSH]
		92.28.51 ↔	Radioimmuntherapie mit 90Y-Ibritumomab-Tiuxetan, parenteral
		92.28.52 ↔	Radioimmuntherapie mit Jod 131 [I-131] Tositumomab, parenteral
		92.28.53 ↔	Radioimmuntherapie mit sonstigen Antikörpern, parenteral

92.28.64 ↔	Radiorezeptortherapie mit dem DOTA-konjugierten Somatostatin-Analogon TOC [Octreotide]	92.29.3D ↔	Interstitielle Brachytherapie mit Implantation von permanenten Strahlern, von 66 bis 70 Quellen
92.28.65 ↔	Radiorezeptortherapie mit dem DOTA-konjugierten Somatostatin-Analogon TATE [Octreotate]	92.29.3E ↔	Interstitielle Brachytherapie mit Implantation von permanenten Strahlern, von 71 und mehr Quellen
92.28.66 ↔	Radiorezeptortherapie mit Somatostatin-Antagonisten	92.29.40 ↔	Brachytherapie mit Oberflächenapplikatoren, n.n.bez.
92.28.69 ↔	Radiotherapie mit kleinen Molekülen, sonstige	92.29.49 ↔	Brachytherapie mit Oberflächenapplikatoren, sonstige
92.28.6B ↔	Radiorezeptortherapie mit ¹⁷⁷ Lu-PSMA I&T [¹⁷⁷ Lu-ITG-PSMA-1]	92.29.51 ↔	Entfernung von umschlossenen Radionukliden oder inaktiven Applikatoren unter Anästhesie
92.28.6C ↔	Radiorezeptortherapie mit sonstigen PSMA-Liganden	92.30.00 ↔	Stereotaktische Bestrahlung, einzeitig, n.n.bez.
92.28.71 ↔	Gabe von Jod-131-MIBG [Metajodbenzylguanidin] parenteral	92.30.01 ↔	Stereotaktische Bestrahlung, einzeitig, zerebral, n.n.bez.
92.29.00 ↔	Brachytherapie mit umschlossenen Radionukliden, n.n.bez.	92.30.02 ↔	Stereotaktische Bestrahlung, einzeitig, extrazerebral, n.n.bez.
92.29.09 ↔	Brachytherapie mit umschlossenen Radionukliden, sonstige	92.30.20 ↔	Stereotaktische Bestrahlung, einzeitig, zerebral, intensitätsmodulierte Radiotherapie
92.29.11 ↔	Interstitielle Brachytherapie mit Implantation von entfernbaren Strahlern in einer Ebene, niedrige Dosisleistung	92.30.21 ↔	Stereotaktische Bestrahlung, einzeitig, zerebral, intensitätsmodulierte Bogenbestrahlung [IMAT]
92.29.12 ↔	Interstitielle Brachytherapie mit Implantation von entfernbaren Strahlern in einer Ebene, gepulste Dosisleistung [Pulsed dose rate]	92.30.22 ↔	Stereotaktische Bestrahlung, einzeitig, zerebral, bildgestützte Einstellung
92.29.13 ↔	Interstitielle Brachytherapie mit Implantation von entfernbaren Strahlern in einer Ebene, hohe Dosisleistung	92.30.30 ↔	Stereotaktische Bestrahlung, einzeitig, extrazerebral, intensitätsmodulierte Radiotherapie
92.29.19 ↔	Interstitielle Brachytherapie mit Implantation von entfernbaren Strahlern in einer Ebene, sonstige	92.30.31 ↔	Stereotaktische Bestrahlung, einzeitig, extrazerebral, intensitätsmodulierte Bogenbestrahlung [IMAT]
92.29.21 ↔	Interstitielle Brachytherapie mit Volumenimplantation von entfernbaren Strahlern in mehreren Ebenen, niedrige Dosisleistung	92.30.32 ↔	Stereotaktische Bestrahlung, einzeitig, extrazerebral, bildgestützte Einstellung
92.29.22 ↔	Interstitielle Brachytherapie mit Volumenimplantation von entfernbaren Strahlern in mehreren Ebenen, gepulste Dosisleistung [Pulsed dose rate]	92.30.99 ↔	Stereotaktische Bestrahlung, einzeitig, sonstige
92.29.23 ↔	Interstitielle Brachytherapie mit Volumenimplantation von entfernbaren Strahlern in mehreren Ebenen, hohe Dosisleistung	92.31.00 ↔	Radiochirurgie mit Photonen n.n.bez., zerebral
92.29.24 ↔	Brachytherapie mit Implantation von entfernbaren Strahlern in mehreren Ebenen, hohe Dosisleistung, intraoperativ	92.31.10 ↔	Radiochirurgie mit Photonen n.n.bez., extrazerebral
92.29.29 ↔	Interstitielle Brachytherapie mit Volumenimplantation von entfernbaren Strahlern in mehreren Ebenen, sonstige	92.32.00 ↔	Mehrquellige Photon-Radiochirurgie, n.n.bez.
92.29.31 ↔	Interstitielle Brachytherapie mit Implantation von permanenten Strahlern, bis 10 Quellen	92.32.01 ↔	Mehrquellige Photon-Radiochirurgie, Gamma-knife
92.29.32 ↔	Interstitielle Brachytherapie mit Implantation von permanenten Strahlern, von 11 bis 15 Quellen	92.33.00 ↔	Teilchen-Radiochirurgie, n.n.bez.
92.29.33 ↔	Interstitielle Brachytherapie mit Implantation von permanenten Strahlern, von 16 bis 20 Quellen	92.33.01 ↔	Andere Hochvoltstrahlentherapie, stereotaktische Bestrahlung, einzeitig, zerebral
92.29.34 ↔	Interstitielle Brachytherapie mit Implantation von permanenten Strahlern, von 21 bis 25 Quellen	92.33.11 ↔	Andere Hochvoltstrahlentherapie, stereotaktische Bestrahlung, einzeitig, extrazerebral
92.29.35 ↔	Interstitielle Brachytherapie mit Implantation von permanenten Strahlern, von 26 bis 30 Quellen	92.39.00 ↔	Sonstige stereotaktische Radiochirurgie, n.n.bez.
92.29.36 ↔	Interstitielle Brachytherapie mit Implantation von permanenten Strahlern, von 31 bis 35 Quellen	92.39.01 ↔	Andere Hochvoltstrahlentherapie, stereotaktische Bestrahlung, fraktioniert, zerebral, n.n.bez.
92.29.37 ↔	Interstitielle Brachytherapie mit Implantation von permanenten Strahlern, von 36 bis 40 Quellen	92.39.11 ↔	Andere Hochvoltstrahlentherapie, stereotaktische Bestrahlung, fraktioniert, extrazerebral, n.n.bez.
92.29.38 ↔	Interstitielle Brachytherapie mit Implantation von permanenten Strahlern, von 41 bis 45 Quellen	92.39.20 ↔	Andere Hochvoltstrahlentherapie, stereotaktische Bestrahlung, fraktioniert, zerebral, intensitätsmodulierte Radiotherapie
92.29.39 ↔	Interstitielle Brachytherapie mit Implantation von permanenten Strahlern, von 46 bis 50 Quellen	92.39.21 ↔	Andere Hochvoltstrahlentherapie, stereotaktische Bestrahlung, fraktioniert, zerebral, intensitätsmodulierte Bogenbestrahlung [IMAT]
92.29.3A ↔	Interstitielle Brachytherapie mit Implantation von permanenten Strahlern, von 51 bis 55 Quellen	92.39.22 ↔	Andere Hochvoltstrahlentherapie, stereotaktische Bestrahlung, fraktioniert, zerebral, bildgestützte Einstellung
92.29.3B ↔	Interstitielle Brachytherapie mit Implantation von permanenten Strahlern, von 56 bis 60 Quellen	92.39.29 ↔	Andere Hochvoltstrahlentherapie, stereotaktische Bestrahlung, fraktioniert, zerebral, sonstige
92.29.3C ↔	Interstitielle Brachytherapie mit Implantation von permanenten Strahlern, von 61 bis 65 Quellen	92.39.30 ↔	Andere Hochvoltstrahlentherapie, stereotaktische Bestrahlung, fraktioniert, extrazerebral, intensitätsmodulierte Radiotherapie
		92.39.31 ↔	Andere Hochvoltstrahlentherapie, stereotaktische Bestrahlung, fraktioniert, extrazerebral, intensitätsmodulierte Bogenbestrahlung [IMAT]
		92.39.32 ↔	Andere Hochvoltstrahlentherapie, stereotaktische Bestrahlung, fraktioniert, extrazerebral, bildgestützte Einstellung
		92.39.39 ↔	Andere Hochvoltstrahlentherapie, stereotaktische Bestrahlung, fraktioniert, extrazerebral, sonstige
		92.41 ↔	Intraoperative Strahlentherapie mit Elektronen

Prozedur C29-6

13.00 ↔	Entfernen eines Fremdkörpers aus der Linse, n.n.bez.	13.59 ↔	Sonstige extrakapsuläre Exzision der Linse, sonstige
13.01 ↔	Entfernen eines Fremdkörpers aus der Linse mittels Magnet	13.64 ↔	Diszision einer Sekundärmembran (nach Katarakt)
13.02 ↔	Entfernen eines Fremdkörpers aus der Linse ohne Magnet	13.65 ↔	Exzision einer Sekundärmembran (nach Katarakt)
13.11 ↔	Intrakapsuläre Exzision der Linse durch inferioren temporalen Zugang	13.66 ↔	Mechanische Fragmentation einer Sekundärmembran (nach Katarakt)
13.19 ↔	Intrakapsuläre Exzision der Linse, sonstige	13.69 ↔	Sonstige Kataraktextraktion, sonstige
13.2 ↔	Extrakapsuläre Exzision der Linse durch lineares Exzisionsverfahren	13.71 ↔	Implantation einer Intraokularlinse anlässlich einer Kataraktextraktion, einseitig
13.3 ↔	Extrakapsuläre Exzision der Linse durch einfaches Aspirations- (und Irrigations-) Verfahren	13.72 ↔	Sekundäre Implantation einer Intraokularlinse
13.41 ↔	Phakoemulsifikation und Aspiration eines Katarakts	13.73 ↔	Implantation einer iristragenden Intraokularlinse
13.42 ↔	Mechanische Phakofragmentation und Aspiration eines Katarakts durch posterioren Zugang	13.79 ↔	Implantation einer Intraokularlinse, sonstige
13.43 ↔	Mechanische Phakofragmentation und andere Aspiration eines Katarakts	13.8 ↔	Entfernen einer Intraokularlinse
13.51 ↔	Extrakapsuläre Exzision der Linse durch inferioren temporalen Zugang	13.91 ↔	Implantation von intraokulärer teleskopischer Prothese
		13.92 ↔	Kapsulotomie an der Linse
		13.93 ↔	Verschluss eines Defekts an der Linse mit Gewebekleber
		13.99 ↔	Sonstige Operationen an der Linse, sonstige

Prozedur C29-7

14.00 ↔	Entfernen eines Fremdkörpers aus der hinteren Augenkammer, n.n.bez.	14.59.10 ↔	Behebung einer Amotio retinae durch schwere Flüssigkeiten
14.01 ↔	Entfernen eines Fremdkörpers aus der hinteren Augenkammer mittels Magnet	14.59.11 ↔	Behebung einer Amotio retinae durch Endotamponade (Gas)
14.02 ↔	Entfernen eines Fremdkörpers aus der hinteren Augenkammer ohne Magnet	14.59.99 ↔	Sonstige Verfahren zur Behebung einer Amotio retinae, sonstige
14.11 ↔	Diagnostische Aspiration am Glaskörper	14.6X.00 ↔	Entfernen von chirurgisch implantiertem Material aus der hinteren Augenkammer, n.n.bez.
14.21 ↔	Destruktion einer chorioretinalen Läsion durch Diathermie	14.6X.10 ↔	Revision und Wechsel einer Sklera-Cerclage
14.22 ↔	Destruktion einer chorioretinalen Läsion durch Kryotherapie	14.6X.20 ↔	Entfernung einer Sklera-Cerclage
14.23 ↔	Destruktion einer chorioretinalen Läsion durch Xenon-Bogen-Photokoagulation	14.6X.99 ↔	Entfernen von chirurgisch implantiertem Material aus der hinteren Augenkammer, sonstige
14.24 ↔	Destruktion einer chorioretinalen Läsion durch Laser-Photokoagulation	14.71.00 ↔	Entfernen des Glaskörpers durch anterioren Zugang, n.n.bez.
14.25 ↔	Destruktion einer chorioretinalen Läsion durch nicht näher bezeichnete Photokoagulation	14.71.10 ↔	Vordere Vitrektomie über Pars plana
14.26 ↔	Destruktion einer chorioretinalen Läsion durch Radiotherapie	14.71.19 ↔	Sonstige Vitrektomie über Pars plana
14.27 ↔	Destruktion einer chorioretinalen Läsion durch Implantation einer Strahlenquelle	14.71.99 ↔	Entfernen des Glaskörpers durch anterioren Zugang, sonstige
14.29 ↔	Destruktion einer chorioretinalen Läsion, sonstige	14.72 ↔	Sonstiges Entfernen des Glaskörpers
14.31 ↔	Versorgung eines Retinarisses durch Diathermie	14.73.00 ↔	Mechanische Vitrektomie durch anterioren Zugang, n.n.bez.
14.32 ↔	Versorgung eines Retinarisses durch Kryotherapie	14.73.10 ↔	Mechanische Vitrektomie durch anterioren Zugang, Pars-plana-Vitrektomie
14.33 ↔	Versorgung eines Retinarisses durch Xenon-Bogen-Photokoagulation	14.73.19 ↔	Mechanische Vitrektomie durch sonstigen anterioren Zugang
14.34 ↔	Versorgung eines Retinarisses durch Laser-Photokoagulation	14.73.99 ↔	Mechanische Vitrektomie durch anterioren Zugang, sonstige
14.35 ↔	Versorgung eines Retinarisses durch nicht näher bezeichnete Photokoagulation	14.74 ↔	Sonstige mechanische Vitrektomie
14.39.00 ↔	Sonstige Versorgung eines Retinarisses, n.n.bez.	14.79 ↔	Operationen am Glaskörper, sonstige
14.39.10 ↔	Versorgung eines Retinarisses durch schwere Flüssigkeiten	14.9X.00 ↔	Sonstige Operationen an Retina, Chorioidea und hinterer Augenkammer, n.n.bez.
14.39.99 ↔	Sonstige Versorgung eines Retinarisses, sonstige	14.9X.10 ↔	Sonstige Operation an der Retina, Rotation der Netzhaut
14.41 ↔	Sklera-Cerclage mit Plombe	14.9X.11 ↔	Einsetzen einer epiretinalen Netzhautprothese
14.49 ↔	Sonstige Sklera-Cerclage	14.9X.12 ↔	Wechsel einer epiretinalen Netzhautprothese
14.51 ↔	Behebung einer Amotio retinae durch Diathermie	14.9X.13 ↔	Entfernen einer epiretinalen Netzhautprothese
14.52 ↔	Behebung einer Amotio retinae durch Kryotherapie	14.9X.14 ↔	Einsetzen einer subretinalen Netzhautprothese
14.53 ↔	Behebung einer Amotio retinae durch Xenon-Bogen-Photokoagulation	14.9X.15 ↔	Wechsel einer subretinalen Netzhautprothese
14.54 ↔	Behebung einer Amotio retinae durch Laser-Photokoagulation	14.9X.16 ↔	Entfernen einer subretinalen Netzhautprothese
14.55 ↔	Behebung einer Amotio retinae durch nicht näher bezeichnete Photokoagulation	14.9X.20 ↔	Fixierung von Markierungsplättchen für die Strahlentherapie an Retina, Chorioidea und hinterer Augenkammer
14.59.00 ↔	Sonstige Verfahren zur Behebung einer Amotio retinae, n.n.bez.	14.9X.21 ↔	Entfernung von Markierungsplättchen für die Strahlentherapie an Retina, Chorioidea und hinterer Augenkammer

- 14.9X.22 ↔ Lagekorrektur eines strahlenden Applikators an
Retina, Chorioidea und hinterer Augenkammer
- 14.9X.23 ↔ Entfernung eines strahlenden Applikators an Retina,
Chorioidea und hinterer Augenkammer
- 14.9X.99 ↔ Sonstige Operationen an Retina, Chorioidea und
hinterer Augenkammer, sonstige

Prozedur C29-8

- 11.0 ↔ Entfernen eines intrakornealen Fremdkörpers aus
der Kornea mittels Magnet
- 11.1 ↔ Inzision der Kornea
- 11.22.20 ↔ Offene Biopsie der Kornea
- 11.31 ↔ Transposition eines Pterygiums
- 11.32 ↔ Exzision eines Pterygiums mit Korneatransplantat
- 11.39.00 ↔ Sonstige Exzision eines Pterygiums, n.n.bez.
- 11.39.10 ↔ Exzision eines Pterygiums mit
(phototherapeutischer) Keratektomie
- 11.39.11 ↔ Exzision eines Pterygiums mit sonstiger
Bindehautplastik
- 11.39.99 ↔ Sonstige Exzision eines Pterygiums, sonstige
- 11.41 ↔ Mechanisches Entfernen von Korneaepithel
- 11.42 ↔ Thermokauterisation einer Kornealäsion
- 11.43 ↔ Kryotherapie einer Kornealäsion
- 11.49.00 ↔ Sonstiges Entfernen oder Destruktion einer
Kornealäsion, n.n.bez.
- 11.49.10 ↔ Destruktion einer Kornealäsion, durch
Laserkoagulation
- 11.49.19 ↔ Sonstige Destruktion einer Kornealäsion
- 11.49.20 ↔ Keratektomie einer Kornealäsion durch
Phototherapie
- 11.49.29 ↔ Sonstige Keratektomie einer Kornealäsion
- 11.49.99 ↔ Sonstiges Entfernen oder Destruktion einer
Kornealäsion, sonstige
- 11.51 ↔ Naht einer Korneaverletzung
- 11.52 ↔ Korrektur einer postoperativen Wunddehiszenz an
der Kornea
- 11.53 ↔ Versorgung einer Korneaverletzung oder -wunde mit
Konjunktiva-Lappen
- 11.59.00 ↔ Sonstige Rekonstruktion an der Kornea, n.n.bez.
- 11.59.10 ↔ Rekonstruktion durch Deckung der Kornea, n.n.bez.
- 11.59.11 ↔ Rekonstruktion durch Deckung der Kornea durch
eine Amnionmembran
- 11.59.12 ↔ Rekonstruktion durch sonstige Deckung der Kornea
- 11.59.99 ↔ Sonstige Rekonstruktion an der Kornea, sonstige
- 11.60 ↔ Korneatransplantation, n.n.bez.
- 11.61 ↔ Lamelläre Keratoplastik mit Autotransplantat
- 11.62 ↔ Sonstige lamelläre Keratoplastik
- 11.63 ↔ Penetrierende Keratoplastik mit Autotransplantat
- 11.64 ↔ Sonstige penetrierende Keratoplastik
- 11.69.00 ↔ Sonstige Korneatransplantation, n.n.bez.
- 11.69.10 ↔ Austausch-Keratoplastik
- 11.69.20 ↔ Perforierende Korneatransplantation
- 11.69.99 ↔ Sonstige Korneatransplantation, sonstige
- 11.71 ↔ Keratomileusis
- 11.72 ↔ Keratophakie
- 11.73 ↔ Keratoprothese
- 11.74 ↔ Thermokeratoplastik
- 11.75 ↔ Radiäre Keratotomie
- 11.76 ↔ Epikeratophakie
- 11.79.00 ↔ Sonstige rekonstruktive und refraktive Eingriffe an
der Kornea, n.n.bez.
- 11.79.10 ↔ Photorefraktive Keratektomie
- 11.79.20 ↔ Implantation eines intrastromalen Ringsegmentes an
der Kornea
- 11.79.99 ↔ Sonstige rekonstruktive und refraktive Eingriffe an
der Kornea, sonstige
- 11.91 ↔ Tätowierung der Kornea
- 11.92 ↔ Entfernen eines künstlichen Korneaimplantats
- 13.00 ↔ Entfernen eines Fremdkörpers aus der Linse, n.n.bez.
- 13.01 ↔ Entfernen eines Fremdkörpers aus der Linse mittels
Magnet
- 13.02 ↔ Entfernen eines Fremdkörpers aus der Linse ohne
Magnet
- 13.11 ↔ Intrakapsuläre Exzision der Linse durch inferioren
temporalen Zugang
- 13.19 ↔ Intrakapsuläre Exzision der Linse, sonstige
- 13.2 ↔ Extrakapsuläre Exzision der Linse durch lineares
Extraktionsverfahren
- 13.3 ↔ Extrakapsuläre Exzision der Linse durch einfaches
Aspirations- (und Irrigations-) Verfahren
- 13.41 ↔ Phakoemulsifikation und Aspiration eines Katarakts
- 13.42 ↔ Mechanische Phakofragmentation und Aspiration
eines Katarakts durch posterioren Zugang
- 13.43 ↔ Mechanische Phakofragmentation und andere
Aspiration eines Katarakts
- 13.51 ↔ Extrakapsuläre Exzision der Linse durch inferioren
temporalen Zugang
- 13.59 ↔ Sonstige extrakapsuläre Exzision der Linse,
sonstige
- 13.64 ↔ Diszision einer Sekundärmembran (nach Katarakt)
- 13.65 ↔ Exzision einer Sekundärmembran (nach Katarakt)
- 13.66 ↔ Mechanische Fragmentation einer
Sekundärmembran (nach Katarakt)
- 13.69 ↔ Sonstige Kataraktextraktion, sonstige
- 13.71 ↔ Implantation einer Intraokularlinse anlässlich einer
Kataraktextraktion, einzeitig
- 13.72 ↔ Sekundäre Implantation einer Intraokularlinse
- 13.73 ↔ Implantation einer iristragenden Intraokularlinse
- 13.79 ↔ Implantation einer Intraokularlinse, sonstige
- 13.8 ↔ Entfernen einer Intraokularlinse
- 13.91 ↔ Implantation von intraokulärer teleskopischer
Prothese
- 13.92 ↔ Kapsulotomie an der Linse
- 13.93 ↔ Verschluss eines Defekts an der Linse mit
Gewebeleber
- 13.99 ↔ Sonstige Operationen an der Linse, sonstige
- 14.00 ↔ Entfernen eines Fremdkörpers aus der hinteren
Augenkammer, n.n.bez.
- 14.01 ↔ Entfernen eines Fremdkörpers aus der hinteren
Augenkammer mittels Magnet
- 14.02 ↔ Entfernen eines Fremdkörpers aus der hinteren
Augenkammer ohne Magnet
- 14.11 ↔ Diagnostische Aspiration am Glaskörper
- 14.21 ↔ Destruktion einer chorioretinalen Läsion durch
Diathermie
- 14.22 ↔ Destruktion einer chorioretinalen Läsion durch
Kryotherapie
- 14.23 ↔ Destruktion einer chorioretinalen Läsion durch
Xenon-Bogen-Photokoagulation
- 14.24 ↔ Destruktion einer chorioretinalen Läsion durch
Laser-Photokoagulation
- 14.25 ↔ Destruktion einer chorioretinalen Läsion durch nicht
näher bezeichnete Photokoagulation
- 14.26 ↔ Destruktion einer chorioretinalen Läsion durch
Radiotherapie
- 14.27 ↔ Destruktion einer chorioretinalen Läsion durch
Implantation einer Strahlenquelle
- 14.29 ↔ Destruktion einer chorioretinalen Läsion, sonstige
- 14.31 ↔ Versorgung eines Retinarisses durch Diathermie
- 14.32 ↔ Versorgung eines Retinarisses durch Kryotherapie
- 14.33 ↔ Versorgung eines Retinarisses durch Xenon-Bogen-
Photokoagulation
- 14.34 ↔ Versorgung eines Retinarisses durch Laser-
Photokoagulation

14.35 ↔	Versorgung eines Retinarisses durch nicht näher bezeichnete Photokoagulation	14.72 ↔	Sonstiges Entfernen des Glaskörpers
14.39.00 ↔	Sonstige Versorgung eines Retinarisses, n.n.bez.	14.73.00 ↔	Mechanische Vitrektomie durch anterioren Zugang, n.n.bez.
14.39.10 ↔	Versorgung eines Retinarisses durch schwere Flüssigkeiten	14.73.10 ↔	Mechanische Vitrektomie durch anterioren Zugang, Pars-plana-Vitrektomie
14.39.99 ↔	Sonstige Versorgung eines Retinarisses, sonstige	14.73.19 ↔	Mechanische Vitrektomie durch sonstigen anterioren Zugang
14.41 ↔	Sklera-Cerclage mit Plombe	14.73.99 ↔	Mechanische Vitrektomie durch anterioren Zugang, sonstige
14.49 ↔	Sonstige Sklera-Cerclage	14.74 ↔	Sonstige mechanische Vitrektomie
14.51 ↔	Behebung einer Amotio retinae durch Diathermie	14.79 ↔	Operationen am Glaskörper, sonstige
14.52 ↔	Behebung einer Amotio retinae durch Kryotherapie	14.9X.00 ↔	Sonstige Operationen an Retina, Chorioidea und hinterer Augenkammer, n.n.bez.
14.53 ↔	Behebung einer Amotio retinae durch Xenon-Bogen-Photokoagulation	14.9X.10 ↔	Sonstige Operation an der Retina, Rotation der Netzhaut
14.54 ↔	Behebung einer Amotio retinae durch Laser-Photokoagulation	14.9X.11 ↔	Einsetzen einer epiretinalen Netzhautprothese
14.55 ↔	Behebung einer Amotio retinae durch nicht näher bezeichnete Photokoagulation	14.9X.12 ↔	Wechsel einer epiretinalen Netzhautprothese
14.59.00 ↔	Sonstige Verfahren zur Behebung einer Amotio retinae, n.n.bez.	14.9X.13 ↔	Entfernen einer epiretinalen Netzhautprothese
14.59.10 ↔	Behebung einer Amotio retinae durch schwere Flüssigkeiten	14.9X.14 ↔	Einsetzen einer subretinalen Netzhautprothese
14.59.11 ↔	Behebung einer Amotio retinae durch Endotamponade (Gas)	14.9X.15 ↔	Wechsel einer subretinalen Netzhautprothese
14.59.99 ↔	Sonstige Verfahren zur Behebung einer Amotio retinae, sonstige	14.9X.16 ↔	Entfernen einer subretinalen Netzhautprothese
14.6X.00 ↔	Entfernen von chirurgisch implantiertem Material aus der hinteren Augenkammer, n.n.bez.	14.9X.20 ↔	Fixierung von Markierungsplättchen für die Strahlentherapie an Retina, Chorioidea und hinterer Augenkammer
14.6X.10 ↔	Revision und Wechsel einer Sklera-Cerclage	14.9X.21 ↔	Entfernung von Markierungsplättchen für die Strahlentherapie an Retina, Chorioidea und hinterer Augenkammer
14.6X.20 ↔	Entfernung einer Sklera-Cerclage	14.9X.22 ↔	Lagekorrektur eines strahlenden Applikators an Retina, Chorioidea und hinterer Augenkammer
14.6X.99 ↔	Entfernen von chirurgisch implantiertem Material aus der hinteren Augenkammer, sonstige	14.9X.23 ↔	Entfernung eines strahlenden Applikators an Retina, Chorioidea und hinterer Augenkammer
14.71.00 ↔	Entfernen des Glaskörpers durch anterioren Zugang, n.n.bez.	14.9X.99 ↔	Sonstige Operationen an Retina, Chorioidea und hinterer Augenkammer, sonstige
14.71.10 ↔	Vordere Vitrektomie über Pars plana		
14.71.19 ↔	Sonstige Vitrektomie über Pars plana		
14.71.99 ↔	Entfernen des Glaskörpers durch anterioren Zugang, sonstige		

ADRG C60**Akute und schwere Augeninfektionen**

Hauptdiagnose in Tabelle C60-1

DRG C60A**Akute und schwere Augeninfektionen mit komplizierender Diagnose oder mit schweren CC**

Diagnose in Tabelle C60-2 oder PCCL > 2

DRG C60B**Akute und schwere Augeninfektionen****Diagnose C60-1**

A18.5	Tuberkulose des Auges	H05.0	Akute Entzündung der Orbita
A50.3	Konatale spät-syphilitische Augenkrankheit	H16.0	Ulcus corneae
A54.3	Gonokokkeninfektion des Auges	H16.3	Interstitielle und tiefe Keratitis
A71.0	Initialstadium des Trachoms	H16.8	Sonstige Formen der Keratitis
A71.1	Aktives Stadium des Trachoms	H44.0	Purulente Endophthalmitis
A71.9	Trachom, nicht näher bezeichnet	H44.1	Sonstige Endophthalmitis
B00.5	Augenkrankheit durch Herpesviren	T86.83	Versagen und Abstoßung: Hornhauttransplantat des Auges
B02.3	Zoster ophthalmicus		

Diagnose C60-2

M02.30	Reiter-Krankheit: Mehrere Lokalisationen	M07.31	Sonstige psoriatische Arthritiden {L40.5}: Schulterregion
M02.31	Reiter-Krankheit: Schulterregion	M07.32	Sonstige psoriatische Arthritiden {L40.5}: Oberarm
M02.32	Reiter-Krankheit: Oberarm	M07.33	Sonstige psoriatische Arthritiden {L40.5}: Unterarm
M02.33	Reiter-Krankheit: Unterarm	M07.34	Sonstige psoriatische Arthritiden {L40.5}: Hand
M02.34	Reiter-Krankheit: Hand	M07.35	Sonstige psoriatische Arthritiden {L40.5}: Beckenregion und Oberschenkel
M02.35	Reiter-Krankheit: Beckenregion und Oberschenkel	M07.36	Sonstige psoriatische Arthritiden {L40.5}: Unterschenkel
M02.36	Reiter-Krankheit: Unterschenkel	M07.37	Sonstige psoriatische Arthritiden {L40.5}: Knöchel und Fuß
M02.37	Reiter-Krankheit: Knöchel und Fuß	M07.38	Sonstige psoriatische Arthritiden {L40.5}: Sonstige Lokalisation
M02.38	Reiter-Krankheit: Sonstige Lokalisation	M07.39	Sonstige psoriatische Arthritiden {L40.5}: Nicht näher bezeichnete Lokalisation
M02.39	Reiter-Krankheit: Nicht näher bezeichnete Lokalisation	M30.0	Panarteriitis nodosa
M02.90	Reaktive Arthritis, nicht näher bezeichnet: Mehrere Lokalisationen	M30.1	Panarteriitis mit Lungenbeteiligung
M02.91	Reaktive Arthritis, nicht näher bezeichnet: Schulterregion	M30.3	Mukokutanen Lymphknotensyndrom [Kawasaki-Krankheit]
M02.92	Reaktive Arthritis, nicht näher bezeichnet: Oberarm	M31.3	Wegener-Granulomatose
M02.93	Reaktive Arthritis, nicht näher bezeichnet: Unterarm	M31.4	Aortenbogen-Syndrom [Takayasu-Syndrom]
M02.94	Reaktive Arthritis, nicht näher bezeichnet: Hand	M32.0	Arzneimittelinduzierter systemischer Lupus erythematodes
M02.95	Reaktive Arthritis, nicht näher bezeichnet: Beckenregion und Oberschenkel	M32.1	Systemischer Lupus erythematodes mit Beteiligung von Organen oder Organsystemen
M02.96	Reaktive Arthritis, nicht näher bezeichnet: Unterschenkel	M32.8	Sonstige Formen des systemischen Lupus erythematodes
M02.97	Reaktive Arthritis, nicht näher bezeichnet: Knöchel und Fuß	M32.9	Systemischer Lupus erythematodes, nicht näher bezeichnet
M02.98	Reaktive Arthritis, nicht näher bezeichnet: Sonstige Lokalisation	M33.2	Polymyositis
M02.99	Reaktive Arthritis, nicht näher bezeichnet: Nicht näher bezeichnete Lokalisation	M34.0	Progressive systemische Sklerose
M06.90	Chronische Polyarthritis, nicht näher bezeichnet: Mehrere Lokalisationen	M35.0	Sicca-Syndrom [Sjögren-Syndrom]
M06.91	Chronische Polyarthritis, nicht näher bezeichnet: Schulterregion	M35.1	Sonstige Overlap-Syndrome
M06.92	Chronische Polyarthritis, nicht näher bezeichnet: Oberarm	M35.2	Behçet-Krankheit
M06.93	Chronische Polyarthritis, nicht näher bezeichnet: Unterarm	M45.00	Spondylitis ankylosans: Mehrere Lokalisationen der Wirbelsäule
M06.94	Chronische Polyarthritis, nicht näher bezeichnet: Hand	M45.01	Spondylitis ankylosans: Okzipito-Atlanto-Axialbereich
M06.95	Chronische Polyarthritis, nicht näher bezeichnet: Beckenregion und Oberschenkel	M45.02	Spondylitis ankylosans: Zervikalbereich
M06.96	Chronische Polyarthritis, nicht näher bezeichnet: Unterschenkel	M45.03	Spondylitis ankylosans: Zervikothorakalbereich
M06.97	Chronische Polyarthritis, nicht näher bezeichnet: Knöchel und Fuß	M45.04	Spondylitis ankylosans: Thorakalbereich
M06.98	Chronische Polyarthritis, nicht näher bezeichnet: Sonstige Lokalisation	M45.05	Spondylitis ankylosans: Thorakolumbalbereich
M06.99	Chronische Polyarthritis, nicht näher bezeichnet: Nicht näher bezeichnete Lokalisation	M45.06	Spondylitis ankylosans: Lumbalbereich
M07.30	Sonstige psoriatische Arthritiden {L40.5}: Mehrere Lokalisationen	M45.07	Spondylitis ankylosans: Lumbosakralbereich
		M45.08	Spondylitis ankylosans: Sakral- und Sakrokokzygealbereich
		M45.09	Spondylitis ankylosans: Nicht näher bezeichnete Lokalisation

ADRG C61**Neuro-ophthalmologische und vaskuläre Erkrankungen des Auges**

Hauptdiagnose in Tabelle C61-1

DRG C61A**Neuro-ophthalmologische und vaskuläre Erkrankungen des Auges mit komplizierender Diagnose oder mit schweren CC oder neurologischer Komplexdiagnostik oder neurologische KBH mind. 24 Std. und mehr**

Hauptdiagnose in Tabelle C61-2 oder Diagnose in Tabelle C61-3 oder PCCL > 2 oder mindestens eine Prozedur in Tabelle C61-4

DRG C61B**Neuro-ophthalmologische und vaskuläre Erkrankungen des Auges****Diagnose C61-1**

G24.5	Blepharospasmus	H49.8	Sonstiger Strabismus paralyticus
H02.4	Ptoxis des Augenlides	H49.9	Strabismus paralyticus, nicht näher bezeichnet
H34.0	Transitorischer arterieller retinaler Gefäßverschluss	H50.0	Strabismus concomitans convergens
H34.1	Verschluss der A. centralis retinae	H50.1	Strabismus concomitans divergens
H34.2	Sonstiger Verschluss retinaler Arterien	H50.2	Strabismus verticalis
H34.8	Sonstiger Netzhautgefäßverschluss	H50.3	Intermittierender Strabismus concomitans
H34.9	Netzhautgefäßverschluss, nicht näher bezeichnet	H50.4	Sonstiger und nicht näher bezeichneter Strabismus concomitans
H46	Neuritis nervi optici	H50.5	Heterophorie
H47.0	Affektionen des N. opticus, anderenorts nicht klassifiziert	H50.8	Sonstiger näher bezeichneter Strabismus
H47.2	Optikusatrophie	H51.8	Sonstige näher bezeichnete Störungen der Blickbewegungen
H47.3	Sonstige Affektionen der Papille		
H49.0	Lähmung des N. oculomotorius [III. Hirnnerv]	H53.2	Diplopie
H49.1	Lähmung des N. trochlearis [IV. Hirnnerv]	H53.4	Gesichtsfelddefekte
H49.2	Lähmung des N. abducens [VI. Hirnnerv]	H55	Nystagmus und sonstige abnorme Augenbewegungen
H49.3	Ophthalmoplegia totalis externa		
H49.4	Ophthalmoplegia progressiva externa	H57.0	Pupillenfunktionsstörungen

Diagnose C61-2

H49.0	Lähmung des N. oculomotorius [III. Hirnnerv]	H49.4	Ophthalmoplegia progressiva externa
H49.1	Lähmung des N. trochlearis [IV. Hirnnerv]	H49.8	Sonstiger Strabismus paralyticus
H49.2	Lähmung des N. abducens [VI. Hirnnerv]	H49.9	Strabismus paralyticus, nicht näher bezeichnet
H49.3	Ophthalmoplegia totalis externa		

Diagnose C61-3

M02.30	Reiter-Krankheit: Mehrere Lokalisationen	M06.95	Chronische Polyarthrit, nicht näher bezeichnet: Beckenregion und Oberschenkel
M02.31	Reiter-Krankheit: Schulterregion	M06.96	Chronische Polyarthrit, nicht näher bezeichnet: Unterschenkel
M02.32	Reiter-Krankheit: Oberarm	M06.97	Chronische Polyarthrit, nicht näher bezeichnet: Knöchel und Fuß
M02.33	Reiter-Krankheit: Unterarm	M06.98	Chronische Polyarthrit, nicht näher bezeichnet: Sonstige
M02.34	Reiter-Krankheit: Hand	M06.99	Chronische Polyarthrit, nicht näher bezeichnet: Nicht näher bezeichnete Lokalisation
M02.35	Reiter-Krankheit: Beckenregion und Oberschenkel	M07.30	Sonstige psoriatische Arthritiden {L40.5}: Mehrere Lokalisationen
M02.36	Reiter-Krankheit: Unterschenkel	M07.31	Sonstige psoriatische Arthritiden {L40.5}: Schulterregion
M02.37	Reiter-Krankheit: Knöchel und Fuß	M07.32	Sonstige psoriatische Arthritiden {L40.5}: Oberarm
M02.38	Reiter-Krankheit: Sonstige	M07.33	Sonstige psoriatische Arthritiden {L40.5}: Unterarm
M02.39	Reiter-Krankheit: Nicht näher bezeichnete Lokalisation	M07.34	Sonstige psoriatische Arthritiden {L40.5}: Hand
M02.90	Reaktive Arthritis, nicht näher bezeichnet: Mehrere Lokalisationen	M07.35	Sonstige psoriatische Arthritiden {L40.5}: Beckenregion und Oberschenkel
M02.91	Reaktive Arthritis, nicht näher bezeichnet: Schulterregion	M07.36	Sonstige psoriatische Arthritiden {L40.5}: Unterschenkel
M02.92	Reaktive Arthritis, nicht näher bezeichnet: Oberarm	M07.37	Sonstige psoriatische Arthritiden {L40.5}: Knöchel und Fuß
M02.93	Reaktive Arthritis, nicht näher bezeichnet: Unterarm	M07.38	Sonstige psoriatische Arthritiden {L40.5}: Sonstige
M02.94	Reaktive Arthritis, nicht näher bezeichnet: Hand	M07.39	Sonstige psoriatische Arthritiden {L40.5}: Nicht näher bezeichnete Lokalisation
M02.95	Reaktive Arthritis, nicht näher bezeichnet: Beckenregion und Oberschenkel	M30.0	Panarteriitis nodosa
M02.96	Reaktive Arthritis, nicht näher bezeichnet: Unterschenkel	M30.1	Panarteriitis mit Lungenbeteiligung
M02.97	Reaktive Arthritis, nicht näher bezeichnet: Knöchel und Fuß	M30.3	Mukokutanen Lymphknotensyndrom [Kawasaki-Krankheit]
M02.98	Reaktive Arthritis, nicht näher bezeichnet: Sonstige	M31.3	Wegener-Granulomatose
M02.99	Reaktive Arthritis, nicht näher bezeichnet: Nicht näher bezeichnete Lokalisation	M31.4	Aortenbogen-Syndrom [Takayasu-Syndrom]
M06.90	Chronische Polyarthrit, nicht näher bezeichnet: Mehrere Lokalisationen	M32.0	Arzneimittelinduzierter systemischer Lupus erythematodes
M06.91	Chronische Polyarthrit, nicht näher bezeichnet: Schulterregion	M32.1	Systemischer Lupus erythematodes mit Beteiligung von Organen oder Organsystemen
M06.92	Chronische Polyarthrit, nicht näher bezeichnet: Oberarm		
M06.93	Chronische Polyarthrit, nicht näher bezeichnet: Unterarm		
M06.94	Chronische Polyarthrit, nicht näher bezeichnet: Hand		

M32.8	Sonstige Formen des systemischen Lupus erythematodes	M45.02	Spondylitis ankylosans: Zervikalbereich
M32.9	Systemischer Lupus erythematodes, nicht näher bezeichnet	M45.03	Spondylitis ankylosans: Zervikothorakalbereich
M33.2	Polymyositis	M45.04	Spondylitis ankylosans: Thorakalbereich
M34.0	Progressive systemische Sklerose	M45.05	Spondylitis ankylosans: Thorakolumbalbereich
M35.0	Sicca-Syndrom [Sjögren-Syndrom]	M45.06	Spondylitis ankylosans: Lumbalbereich
M35.1	Sonstige Overlap-Syndrome	M45.07	Spondylitis ankylosans: Lumbosakralbereich
M35.2	Behçet-Krankheit	M45.08	Spondylitis ankylosans: Sakral- und Sakrokokzygealbereich
M45.00	Spondylitis ankylosans: Mehrere Lokalisationen der Wirbelsäule	M45.09	Spondylitis ankylosans: Nicht näher bezeichnete Lokalisation
M45.01	Spondylitis ankylosans: Okzipito-Atlanto-Axialbereich		

Prozedur C61-4

99.A6.11 †↔	Neurologische Komplexdiagnostik, mit neurometabolischer Labordiagnostik und/oder infektiologischer/autoimmunenentzündlicher Labordiagnostik	99.BA.17 †↔	Neurologische Komplexbehandlung des akuten Hirnschlags in Stroke Center [SC], von mehr als 96 Stunden
99.A6.12 †↔	Neurologische Komplexdiagnostik, mit genetischer Diagnostik	99.BA.23 †↔	Neurologische Komplexbehandlung des akuten Hirnschlags in einer Stroke Unit [SU], mindestens 24 Stunden bis 48 Stunden
99.A6.13 †↔	Neurologische Komplexdiagnostik, mit neurometabolischer Labordiagnostik und/oder infektiologischer/autoimmunenentzündlicher Labordiagnostik und genetischer Diagnostik	99.BA.24 †↔	Neurologische Komplexbehandlung des akuten Hirnschlags in einer Stroke Unit [SU], von mehr als 48 Stunden bis 72 Stunden
99.A7 †↔	Komplexdiagnostik des akuten Hirnschlags in Stroke Unit oder Stroke Center, bis maximal 24 Stunden	99.BA.26 †↔	Neurologische Komplexbehandlung des akuten Hirnschlags in einer Stroke Unit [SU], von mehr als 72 Stunden bis 96 Stunden
99.BA.13 †↔	Neurologische Komplexbehandlung des akuten Hirnschlags in Stroke Center [SC], mindestens 24 Stunden bis 48 Stunden	99.BA.27 †↔	Neurologische Komplexbehandlung des akuten Hirnschlags in einer Stroke Unit [SU], von mehr als 96 Stunden
99.BA.14 †↔	Neurologische Komplexbehandlung des akuten Hirnschlags in Stroke Center [SC], von mehr als 48 Stunden bis 72 Stunden	99.BA.31 †↔	Komplexbehandlung des akuten Hirnschlags im neurologischen Telekonsildienst, mindestens 24 Stunden bis 72 Stunden
99.BA.16 †↔	Neurologische Komplexbehandlung des akuten Hirnschlags in Stroke Center [SC], von mehr als 72 Stunden bis 96 Stunden	99.BA.32 †↔	Komplexbehandlung des akuten Hirnschlags im neurologischen Telekonsildienst, von mehr als 72 Stunden

ADRG C62

Hyphäma und konservativ behandelte Augenverletzungen

Hauptdiagnose in Tabelle C62-1

DRG C62Z

Hyphäma und konservativ behandelte Augenverletzungen

Diagnose C62-1

H05.5	Verbliebener (alter) Fremdkörper nach perforierender Verletzung der Orbita	S00.1	Prellung des Augenlides und der Periokularregion
H11.3	Blutung der Konjunktiva	S00.20	Sonstige oberflächliche Verletzungen des Augenlides und der Periokularregion: Art der Verletzung nicht näher bezeichnet
H21.0	Hyphäma	S00.21	Sonstige oberflächliche Verletzungen des Augenlides und der Periokularregion: Schürfwunde
H26.1	Cataracta traumatica	S00.22	Sonstige oberflächliche Verletzungen des Augenlides und der Periokularregion: Blasenbildung (nichtthermisch)
H31.0	Chorioretinale Narben	S00.23	Sonstige oberflächliche Verletzungen des Augenlides und der Periokularregion: Insektenbiss oder -stich (ungiftig)
H31.3	Blutung und Ruptur der Aderhaut	S00.24	Sonstige oberflächliche Verletzungen des Augenlides und der Periokularregion: Oberflächlicher Fremdkörper (Splitter)
H31.4	Ablatio chorioideae	S00.28	Sonstige oberflächliche Verletzungen des Augenlides und der Periokularregion: Sonstige Offene Wunde des Augenlides und der Periokularregion
H33.0	Netzhautablösung mit Netzhautriss	S01.1	Offene Wunde des Augenlides und der Periokularregion
H33.2	Seröse Netzhautablösung	S05.0	Verletzung der Konjunktiva und Abrasio corneae ohne Angabe eines Fremdkörpers
H33.3	Netzhautriss ohne Netzhautablösung	S05.1	Prellung des Augapfels und des Orbitagewebes
H33.4	Traktionsablösung der Netzhaut		
H33.5	Sonstige Netzhautablösungen		
H35.6	Netzhautblutung		
H43.1	Glaskörperblutung		
H44.6	Verbliebener (alter) magnetischer intraokularer Fremdkörper		
H44.7	Verbliebener (alter) amagnetischer intraokularer Fremdkörper		
H59.8	Sonstige Affektionen des Auges und der Augenanhangsgebilde nach medizinischen Maßnahmen		

S05.8	Sonstige Verletzungen des Auges und der Orbita	T26.4	Verbrennung des Auges und seiner Anhangsgebilde, Teil nicht näher bezeichnet
S05.9	Verletzung des Auges und der Orbita, nicht näher bezeichnet	T26.5	Verätzung des Augenlides und der Periokularregion
T15.0	Fremdkörper in der Kornea	T26.6	Verätzung der Kornea und des Konjunktivalsackes
T15.1	Fremdkörper im Konjunktivalsack	T26.7	Verätzung mit nachfolgender Ruptur und Destruktion des Augapfels
T15.8	Fremdkörper an sonstigen und mehreren Lokalisationen des äußeren Auges	T26.8	Verätzung sonstiger Teile des Auges und seiner Anhangsgebilde
T15.9	Fremdkörper im äußeren Auge, Teil nicht näher bezeichnet	T26.9	Verätzung des Auges und seiner Anhangsgebilde, Teil nicht näher bezeichnet
T26.0	Verbrennung des Augenlides und der Periokularregion	T49.5	Vergiftung: Ophthalmika
T26.1	Verbrennung der Kornea und des Konjunktivalsackes	T85.2	Mechanische Komplikation durch eine intraokulare Linse
T26.2	Verbrennung mit nachfolgender Ruptur und Destruktion des Augapfels	T85.3	Mechanische Komplikation durch sonstige Augenprothesen, -implantate oder -transplantate
T26.3	Verbrennung sonstiger Teile des Auges und seiner Anhangsgebilde		

ADRG C63**Bösartige Neubildungen, diabetische und andere Erkrankungen des Auges**

Hauptdiagnose in Tabelle C63-1 oder Hauptdiagnose in Tabelle C63-2 oder Hauptdiagnose in Tabelle C63-3

DRG C63A**Bösartige Neubildungen der Retina und Alter < 16 Jahre**

Hauptdiagnose in Tabelle C63-4 und Alter < 16 Jahre

DRG C63B**Diabetische oder bestimmte Erkrankungen des Auges**

Hauptdiagnose in Tabelle C63-5

DRG C63C**Bösartige Neubildungen oder andere Erkrankungen des Auges****Diagnose C63-1**

A74.0	Chlamydienkonjunktivitis {H13.1}	H01.0	Blepharitis
B30.0	Keratokonjunktivitis durch Adenoviren {H19.2}	H01.1	Nichtinfektiöse Dermatosen des Augenlides
B30.1	Konjunktivitis durch Adenoviren {H13.1}	H01.8	Sonstige näher bezeichnete Entzündungen des Augenlides
B30.2	Pharyngokonjunktivalfieber (durch Viren)	H01.9	Entzündung des Augenlides, nicht näher bezeichnet
B30.3	Akute epidemische hämorrhagische Konjunktivitis (durch Enteroviren) {H13.1}	H04.0	Dakryoadenitis
B30.8	Sonstige Konjunktivitis durch Viren {H13.1}	H04.1	Sonstige Affektionen der Tränenrüse
B30.9	Konjunktivitis durch Viren, nicht näher bezeichnet	H04.2	Epiphora
B58.0	Augenerkrankung durch Toxoplasmen	H04.3	Akute und nicht näher bezeichnete Entzündung der Tränenwege
B69.1	Zystizerkose der Augen	H04.4	Chronische Entzündung der Tränenwege
D22.1	Melanozytennävus des Augenlides, einschließlich Kanthus	H05.1	Chronische entzündliche Affektionen der Orbita
D23.1	Sonstige gutartige Neubildungen: Haut des Augenlides, einschließlich Kanthus	H05.2	Exophthalmus
D31.0	Gutartige Neubildung: Konjunktiva	H05.3	Deformation der Orbita
D31.1	Gutartige Neubildung: Kornea	H05.4	Enophthalmus
D31.2	Gutartige Neubildung: Retina	H05.8	Sonstige Affektionen der Orbita
D31.3	Gutartige Neubildung: Chorioidea	H05.9	Affektion der Orbita, nicht näher bezeichnet
D31.4	Gutartige Neubildung: Ziliarkörper	H10.0	Mukopurulente Konjunktivitis
D31.5	Gutartige Neubildung: Tränenrüse und Tränenwege	H10.1	Akute allergische Konjunktivitis
D31.9	Gutartige Neubildung: Auge, nicht näher bezeichnet	H10.2	Sonstige akute Konjunktivitis
E50.0	Vitamin-A-Mangel mit Xerosis conjunctivae	H10.3	Akute Konjunktivitis, nicht näher bezeichnet
E50.1	Vitamin-A-Mangel mit Bitot-Flecken und Xerosis conjunctivae	H10.4	Chronische Konjunktivitis
E50.2	Vitamin-A-Mangel mit Hornhautxerose	H10.5	Blepharokonjunktivitis
E50.3	Vitamin-A-Mangel mit Hornhautulzeration und Hornhautxerose	H10.8	Sonstige Konjunktivitis
E50.4	Vitamin-A-Mangel mit Keratomalazie	H10.9	Konjunktivitis, nicht näher bezeichnet
E50.5	Vitamin-A-Mangel mit Nachtblindheit	H11.0	Pterygium
E50.6	Vitamin-A-Mangel mit xerophthalmischen Narben der Hornhaut	H11.1	Konjunktivadegeneration und -einlagerungen
E50.7	Sonstige Manifestationen des Vitamin-A-Mangels am Auge	H11.2	Narben der Konjunktiva
H00.0	Hordeolum und sonstige tiefe Entzündung des Augenlides	H11.4	Sonstige Gefäßkrankheiten und Zysten der Konjunktiva
		H11.8	Sonstige näher bezeichnete Affektionen der Konjunktiva
		H11.9	Affektion der Konjunktiva, nicht näher bezeichnet
		H15.0	Skleritis
		H15.1	Episkleritis

H15.8	Sonstige Affektionen der Sklera	H43.0	Glaskörperprolaps
H15.9	Affektion der Sklera, nicht näher bezeichnet	H43.2	Kristalline Ablagerungen im Glaskörper
H16.1	Sonstige oberflächliche Keratitis ohne Konjunktivitis	H43.3	Sonstige Glaskörpertrübungen
H16.2	Keratokonjunktivitis	H43.8	Sonstige Affektionen des Glaskörpers
H16.4	Neovaskularisation der Hornhaut	H43.9	Affektion des Glaskörpers, nicht näher bezeichnet
H16.9	Keratitis, nicht näher bezeichnet	H44.2	Degenerative Myopie
H17.0	Leukoma adhaerens	H44.3	Sonstige degenerative Affektionen des Augapfels
H17.1	Sonstige zentrale Hornhauttrübung	H44.4	Hypotonia bulbi
H17.8	Sonstige Hornhautnarben und -trübungen	H44.5	Degenerationszustände des Augapfels
H17.9	Hornhautnarbe und -trübung, nicht näher bezeichnet	H44.8	Sonstige Affektionen des Augapfels
H18.0	Hornhautpigmentierungen und -einlagerungen	H44.9	Affektion des Augapfels, nicht näher bezeichnet
H18.1	Keratopathia bullosa	H50.6	Mechanisch bedingter Strabismus
H18.2	Sonstiges Hornhautödem	H50.9	Strabismus, nicht näher bezeichnet
H18.3	Veränderungen an den Hornhautmembranen	H51.0	Konjugierte Blicklähmung
H18.4	Hornhautdegeneration	H51.1	Konvergenzschwäche und Konvergenzexzess
H18.5	Hereditäre Hornhautdystrophien	H51.9	Störung der Blickbewegungen, nicht näher bezeichnet
H18.6	Keratokonus	H52.0	Hypermetropie
H18.7	Sonstige Hornhautdeformitäten	H52.1	Myopie
H18.8	Sonstige näher bezeichnete Affektionen der Hornhaut	H52.2	Astigmatismus
H18.9	Affektion der Hornhaut, nicht näher bezeichnet	H52.3	Anisometropie und Aniseikonie
H20.0	Akute und subakute Iridozyklitis	H52.4	Presbyopie
H20.1	Chronische Iridozyklitis	H52.5	Akkommodationsstörungen
H20.2	Phakogene Iridozyklitis	H52.6	Sonstige Refraktionsfehler
H20.8	Sonstige Iridozyklitis	H52.7	Refraktionsfehler, nicht näher bezeichnet
H20.9	Iridozyklitis, nicht näher bezeichnet	H53.0	Amblyopia ex anopsia
H21.1	Sonstige Gefäßkrankheiten der Iris und des Ziliarkörpers	H53.1	Subjektive Sehstörungen
H21.2	Degeneration der Iris und des Ziliarkörpers	H53.3	Sonstige Störungen des binokularen Sehens
H21.3	Zyste der Iris, des Ziliarkörpers und der Vorderkammer	H53.5	Farbsinnstörungen
H21.4	Pupillarmembranen	H53.6	Nachtblindheit
H21.5	Sonstige Adhäsionen und Abriss der Iris und des Ziliarkörpers	H53.8	Sonstige Sehstörungen
H21.8	Sonstige näher bezeichnete Affektionen der Iris und des Ziliarkörpers	H53.9	Sehstörung, nicht näher bezeichnet
H21.9	Affektion der Iris und des Ziliarkörpers, nicht näher bezeichnet	H54.0	Blindheit und hochgradige Sehbehinderung, binokular
H26.0	Infantile, juvenile und präsenile Katarakt	H54.1	Schwere Sehbeeinträchtigung, binokular
H26.2	Cataracta complicata	H54.2	Mittelschwere Sehbeeinträchtigung, binokular
H27.0	Aphakie	H54.3	Leichte Sehbeeinträchtigung, binokular
H27.1	Luxation der Linse	H54.4	Blindheit und hochgradige Sehbehinderung, monokular
H27.8	Sonstige näher bezeichnete Affektionen der Linse	H54.5	Schwere Sehbeeinträchtigung, monokular
H27.9	Affektion der Linse, nicht näher bezeichnet	H54.6	Mittelschwere Sehbeeinträchtigung, monokular
H30.0	Fokale Chorioretinitis	H54.9	Nicht näher bezeichnete Sehbeeinträchtigung (binokular)
H30.1	Disseminierte Chorioretinitis	H57.1	Augenschmerzen
H30.2	Cyclitis posterior	H57.8	Sonstige näher bezeichnete Affektionen des Auges und der Augenanhangsgebilde
H30.8	Sonstige Chorioretinitiden	H57.9	Affektion des Auges und der Augenanhangsgebilde, nicht näher bezeichnet
H30.9	Chorioretinitis, nicht näher bezeichnet	H59.0	Keratopathie (bullös-aphak) nach Kataraktextraktion
H31.1	Degenerative Veränderung der Aderhaut	H59.9	Affektion des Auges und der Augenanhangsgebilde nach medizinischen Maßnahmen, nicht näher bezeichnet
H31.2	Hereditäre Dystrophie der Aderhaut	Q10.0	Angeborene Ptose
H31.8	Sonstige näher bezeichnete Affektionen der Aderhaut	Q10.1	Angeborenes Ektropium
H31.9	Affektion der Aderhaut, nicht näher bezeichnet	Q10.2	Angeborenes Entropium
H33.1	Retinoschisis und Zysten der Netzhaut	Q10.3	Sonstige angeborene Fehlbildungen des Augenlides
H35.0	Retinopathien des Augenhintergrundes und Veränderungen der Netzhautgefäße	Q10.4	Fehlen und Agenesie des Tränenapparates
H35.1	Retinopathia praematurorum	Q10.5	Angeborene Stenose und Striktur des Canaliculus lacrimalis
H35.2	Sonstige proliferative Retinopathie	Q10.6	Sonstige angeborene Fehlbildungen des Tränenapparates
H35.30	Altersbedingte feuchte Makuladegeneration	Q10.7	Angeborene Fehlbildung der Orbita
H35.31	Altersbedingte trockene Makuladegeneration	Q11.0	Zystenauge [cystic eyeball]
H35.38	Sonstige Degeneration der Makula und des hinteren Poles	Q11.1	Sonstiger Anophthalmus
H35.39	Degeneration der Makula und des hinteren Poles, nicht näher bezeichnet	Q11.2	Mikrophthalmus
H35.4	Periphere Netzhautdegeneration	Q11.3	Makrophthalmus
H35.5	Hereditäre Netzhautdystrophie	Q12.0	Cataracta congenita
H35.7	Abhebung von Netzhautschichten	Q12.1	Angeborene Linsenverlagerung
H35.8	Sonstige näher bezeichnete Affektionen der Netzhaut	Q12.2	Linsenkolobom
H35.9	Affektion der Netzhaut, nicht näher bezeichnet	Q12.3	Angeborene Aphakie
		Q12.4	Sphärophakie

Q12.8	Sonstige angeborene Fehlbildungen der Linse	Q14.9	Angeborene Fehlbildung des hinteren Augenabschnittes, nicht näher bezeichnet
Q12.9	Angeborene Fehlbildung der Linse, nicht näher bezeichnet	Q15.8	Sonstige näher bezeichnete angeborene Fehlbildungen des Auges
Q13.0	Iriskolobom	Q15.9	Angeborene Fehlbildung des Auges, nicht näher bezeichnet
Q13.1	Fehlen der Iris (angeboren)	R44.1	Optische Halluzinationen
Q13.2	Sonstige angeborene Fehlbildungen der Iris	S05.2	Rissverletzung und Ruptur des Auges mit Prolaps oder Verlust intraokularen Gewebes
Q13.3	Angeborene Hornhauttrübung	S05.3	Rissverletzung des Auges ohne Prolaps oder Verlust intraokularen Gewebes
Q13.4	Sonstige angeborene Fehlbildungen der Kornea	S05.4	Penetrierende Wunde der Orbita mit oder ohne Fremdkörper
Q13.5	Blaue Sklera	S05.5	Penetrierende Wunde des Augapfels mit Fremdkörper
Q13.8	Sonstige angeborene Fehlbildungen des vorderen Augenabschnittes	S05.6	Penetrierende Wunde des Augapfels ohne Fremdkörper
Q13.9	Angeborene Fehlbildung des vorderen Augenabschnittes, nicht näher bezeichnet	S05.7	Abriss des Augapfels
Q14.0	Angeborene Fehlbildung des Glaskörpers	Z94.7	Zustand nach Keratoplastik
Q14.1	Angeborene Fehlbildung der Retina		
Q14.2	Angeborene Fehlbildung der Papille		
Q14.3	Angeborene Fehlbildung der Chorioidea		
Q14.8	Sonstige angeborene Fehlbildungen des hinteren Augenabschnittes		

Diagnose C63-2

C43.1	Bösartiges Melanom des Augenlides, einschließlich Kanthus	C69.8	Bösartige Neubildung: Auge und Augenanhangsgebilde, mehrere Teilbereiche überlappend
C44.1	Sonstige bösartige Neubildungen: Haut des Augenlides, einschließlich Kanthus	C69.9	Bösartige Neubildung: Auge, nicht näher bezeichnet
C69.0	Bösartige Neubildung: Konjunktiva	D03.1	Melanoma in situ des Augenlides, einschließlich Kanthus
C69.1	Bösartige Neubildung: Kornea	D04.1	Carcinoma in situ: Haut des Augenlides, einschließlich Kanthus
C69.2	Bösartige Neubildung: Retina	D09.2	Carcinoma in situ: Auge
C69.3	Bösartige Neubildung: Chorioidea		
C69.4	Bösartige Neubildung: Ziliarkörper		
C69.5	Bösartige Neubildung: Tränenrüse und Tränenwege		

Diagnose C63-3

E10.30	Diabetes mellitus, Typ 1: Mit Augenkomplikationen: Nicht als entgleist bezeichnet	E12.31	Diabetes mellitus in Verbindung mit Fehl- oder Mangelernährung [Malnutrition]: Mit Augenkomplikationen: Als entgleist bezeichnet
E10.31	Diabetes mellitus, Typ 1: Mit Augenkomplikationen: Als entgleist bezeichnet	E13.30	Sonstiger näher bezeichneter Diabetes mellitus: Mit Augenkomplikationen: Nicht als entgleist bezeichnet
E11.30	Diabetes mellitus, Typ 2: Mit Augenkomplikationen: Nicht als entgleist bezeichnet	E13.31	Sonstiger näher bezeichneter Diabetes mellitus: Mit Augenkomplikationen: Als entgleist bezeichnet
E11.31	Diabetes mellitus, Typ 2: Mit Augenkomplikationen: Als entgleist bezeichnet	E14.30	Nicht näher bezeichneter Diabetes mellitus: Mit Augenkomplikationen: Nicht als entgleist bezeichnet
E12.30	Diabetes mellitus in Verbindung mit Fehl- oder Mangelernährung [Malnutrition]: Mit Augenkomplikationen: Nicht als entgleist bezeichnet	E14.31	Nicht näher bezeichneter Diabetes mellitus: Mit Augenkomplikationen: Als entgleist bezeichnet

Diagnose C63-4

C69.2 Bösartige Neubildung: Retina

Diagnose C63-5

B30.0	Keratokonjunktivitis durch Adenoviren {H19.2}	E12.31	Diabetes mellitus in Verbindung mit Fehl- oder Mangelernährung [Malnutrition]: Mit Augenkomplikationen: Als entgleist bezeichnet
B30.1	Konjunktivitis durch Adenoviren {H13.1}	E13.30	Sonstiger näher bezeichneter Diabetes mellitus: Mit Augenkomplikationen: Nicht als entgleist bezeichnet
B58.0	Augenerkrankung durch Toxoplasmen	E13.31	Sonstiger näher bezeichneter Diabetes mellitus: Mit Augenkomplikationen: Als entgleist bezeichnet
E10.30	Diabetes mellitus, Typ 1: Mit Augenkomplikationen: Nicht als entgleist bezeichnet	E14.30	Nicht näher bezeichneter Diabetes mellitus: Mit Augenkomplikationen: Nicht als entgleist bezeichnet
E10.31	Diabetes mellitus, Typ 1: Mit Augenkomplikationen: Als entgleist bezeichnet	E14.31	Nicht näher bezeichneter Diabetes mellitus: Mit Augenkomplikationen: Als entgleist bezeichnet
E11.30	Diabetes mellitus, Typ 2: Mit Augenkomplikationen: Nicht als entgleist bezeichnet	H20.0	Akute und subakute Iridozyklitis
E11.31	Diabetes mellitus, Typ 2: Mit Augenkomplikationen: Als entgleist bezeichnet	H20.1	Chronische Iridozyklitis
E12.30	Diabetes mellitus in Verbindung mit Fehl- oder Mangelernährung [Malnutrition]: Mit Augenkomplikationen: Nicht als entgleist bezeichnet	H20.2	Phakogene Iridozyklitis
		H20.8	Sonstige Iridozyklitis

H20.9	Iridozyklitis, nicht näher bezeichnet	H30.2	Cyclitis posterior
H30.0	Fokale Chorioretinitis	H30.8	Sonstige Chorioretinitiden
H30.1	Disseminierte Chorioretinitis	H30.9	Chorioretinitis, nicht näher bezeichnet

ADRG C64**Glaukom, Katarakt und Erkrankungen des Augenlides**

Hauptdiagnose in Tabelle C64-1

DRG C64Z**Glaukom, Katarakt und Erkrankungen des Augenlides****Diagnose C64-1**

H00.1	Chalazion	H25.2	Cataracta senilis, Morgagni-Typ
H02.0	Entropium und Trichiasis des Augenlides	H25.8	Sonstige senile Kataraktformen
H02.1	Ektropium des Augenlides	H25.9	Senile Katarakt, nicht näher bezeichnet
H02.2	Lagophthalmus	H26.3	Arzneimittelinduzierte Katarakt
H02.3	Blepharochalasis	H26.4	Cataracta secundaria
H02.5	Sonstige Affektionen mit Auswirkung auf die Augenlidfunktion	H26.8	Sonstige näher bezeichnete Kataraktformen
H02.7	Sonstige degenerative Affektionen des Augenlides und der Umgebung des Auges	H26.9	Katarakt, nicht näher bezeichnet
H02.8	Sonstige näher bezeichnete Affektionen des Augenlides	H40.0	Glaukomverdacht
H02.9	Affektion des Augenlides, nicht näher bezeichnet	H40.1	Primäres Weitwinkelglaukom
H04.5	Stenose und Insuffizienz der Tränenwege	H40.2	Primäres Engwinkelglaukom
H04.6	Sonstige Veränderungen an den Tränenwegen	H40.3	Glaukom (sekundär) nach Verletzung des Auges
H04.8	Sonstige Affektionen des Tränenapparates	H40.4	Glaukom (sekundär) nach Entzündung des Auges
H04.9	Affektion des Tränenapparates, nicht näher bezeichnet	H40.5	Glaukom (sekundär) nach sonstigen Affektionen des Auges
H25.0	Cataracta senilis incipiens	H40.6	Glaukom (sekundär) nach Arzneimittelverabreichung
H25.1	Cataracta nuclearis senilis	H40.8	Sonstiges Glaukom
		H40.9	Glaukom, nicht näher bezeichnet
		Q15.0	Angeborenes Glaukom

ADRG C86**Krankheiten und Störungen des Auges, ein Belegungstag**

Verweildauer ist gleich 1 Tag

DRG C86Z**Krankheiten und Störungen des Auges, ein Belegungstag****ADRG 901, 902****OR-Prozeduren ohne Bezug**

OR-Prozeduren ohne Bezug

DRGs 901A, 901B, 901C, 901D, 902Z

MDC 03

Krankheiten und Störungen des Ohres, der Nase, des Mundes und des Halses



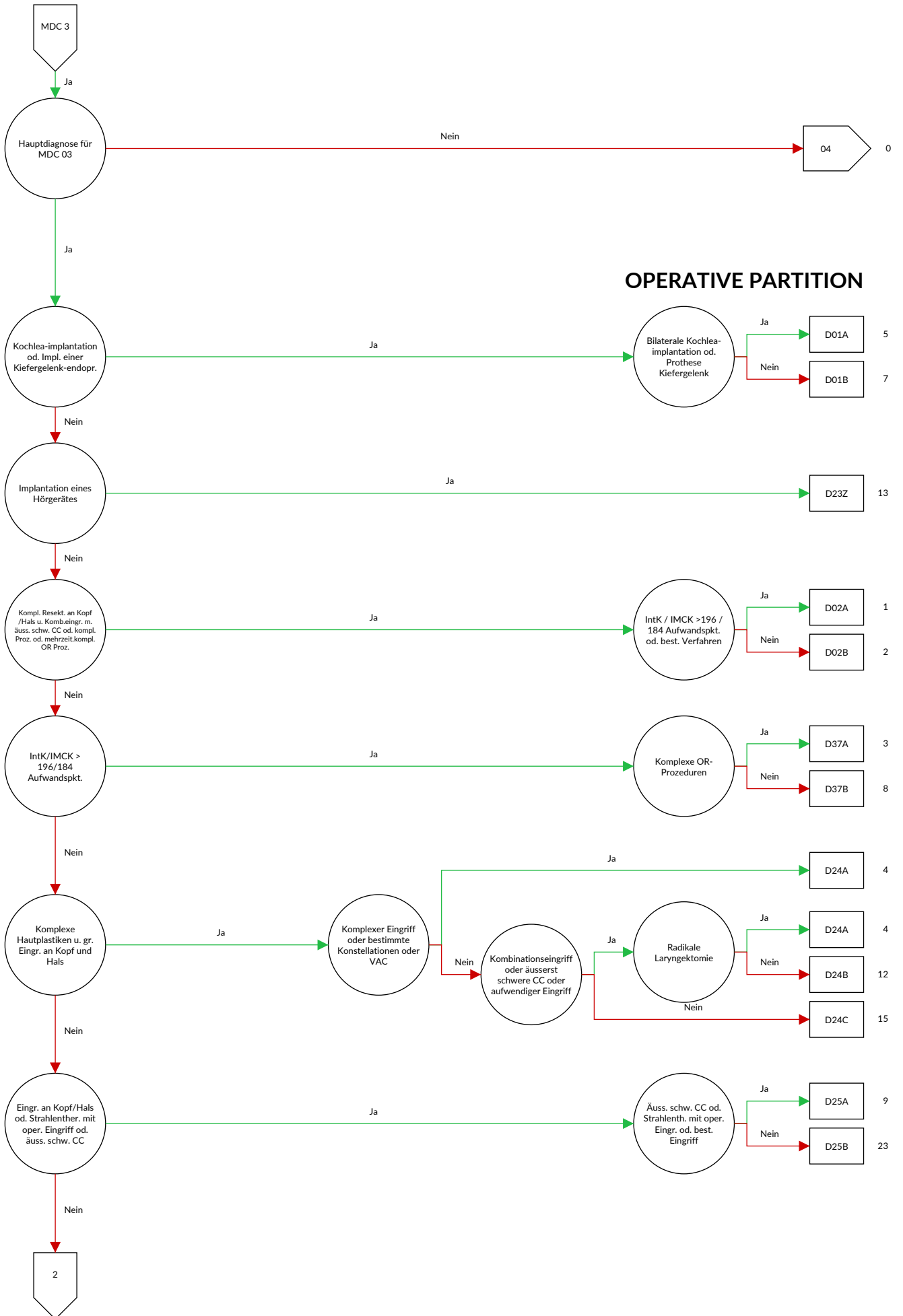

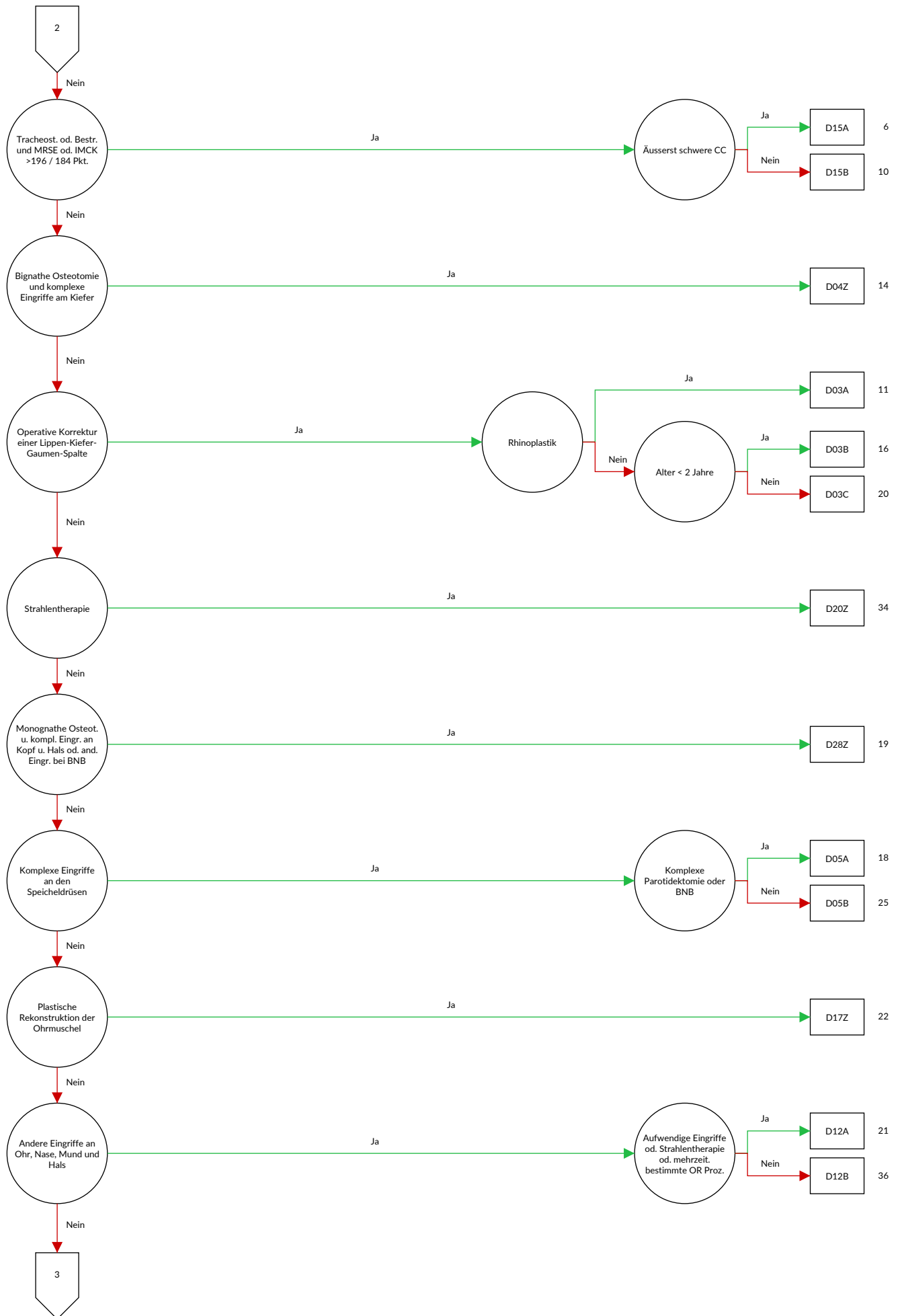

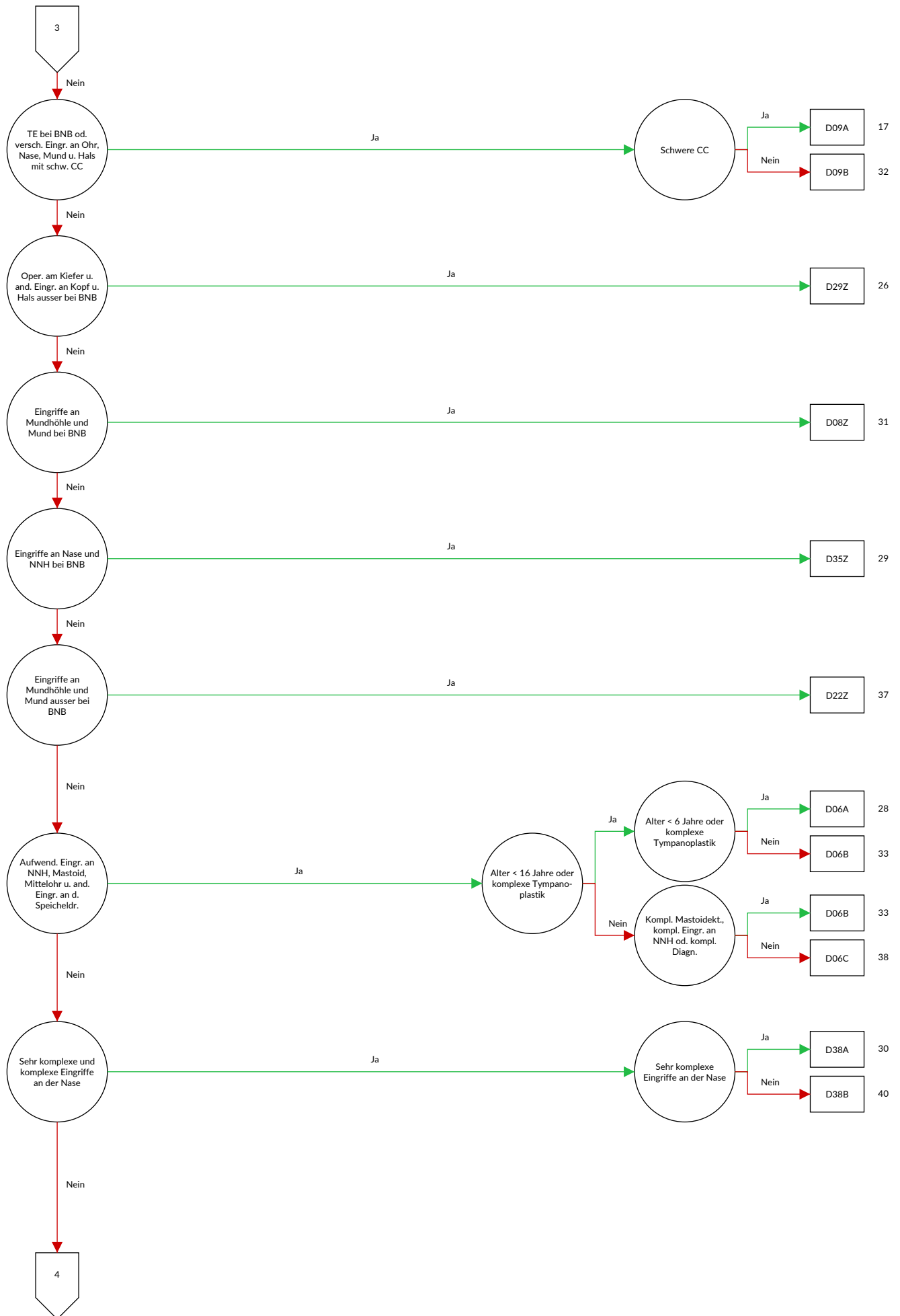

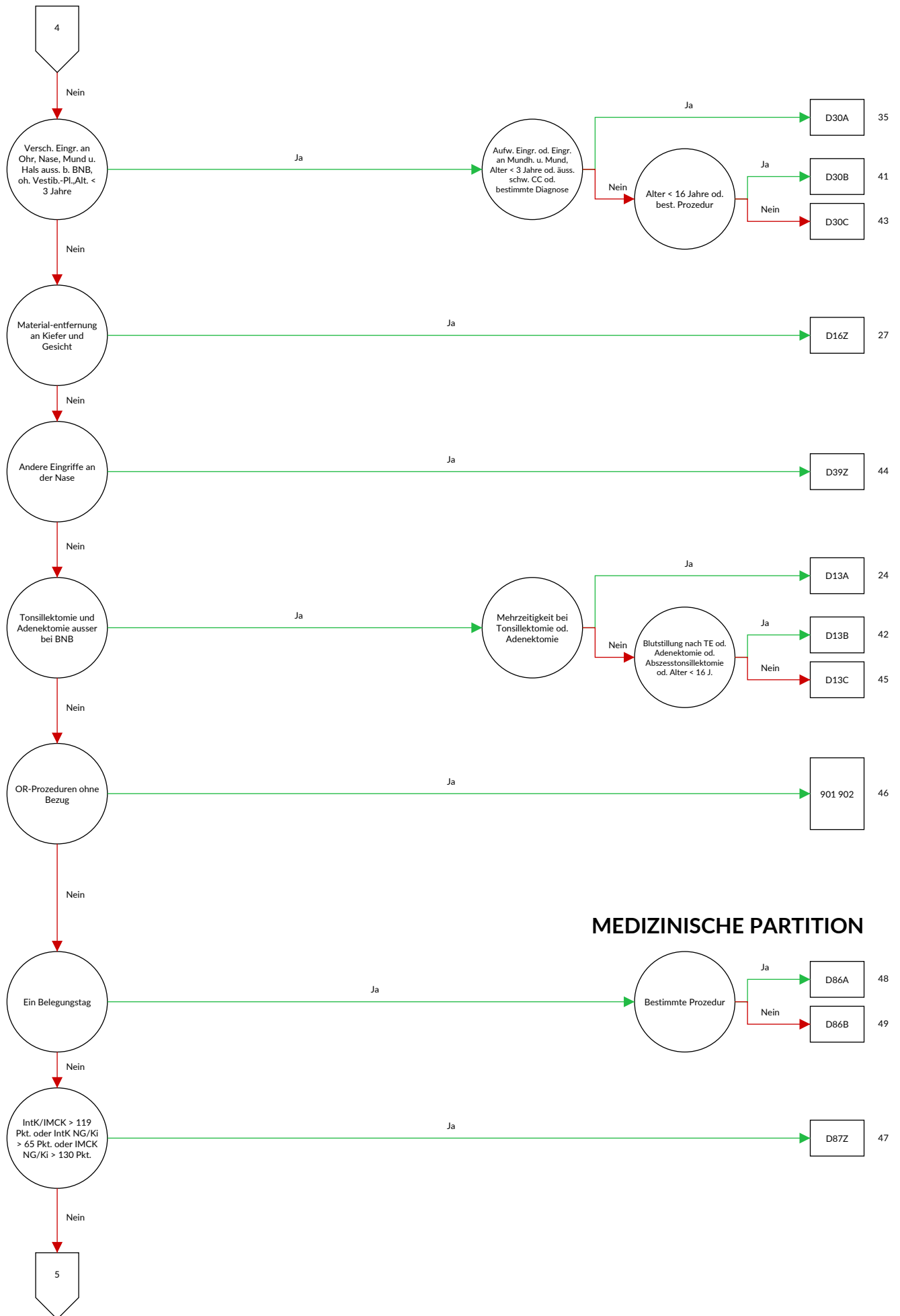

MEDIZINISCHE PARTITION

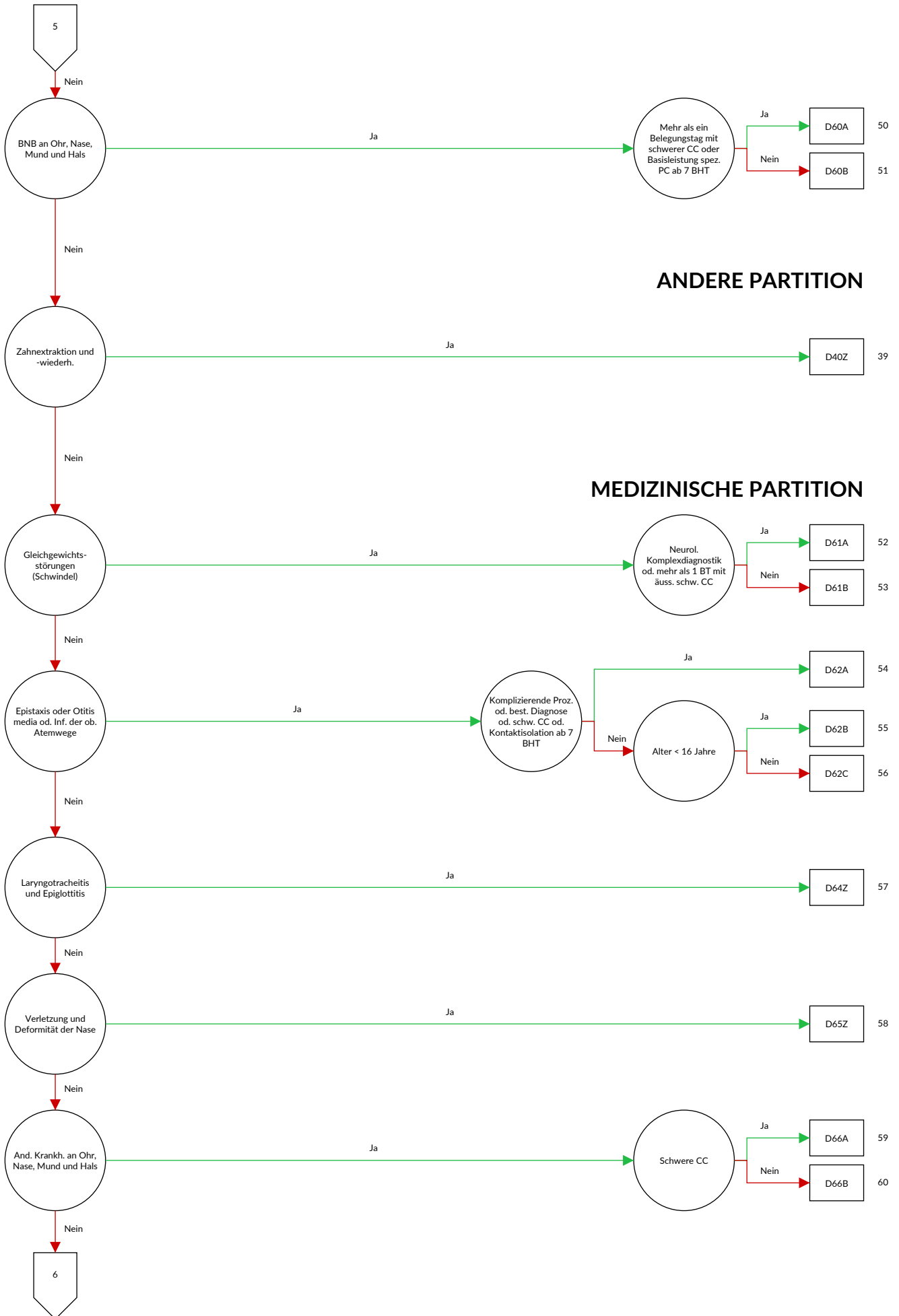

ANDERE PARTITION

MEDIZINISCHE PARTITION

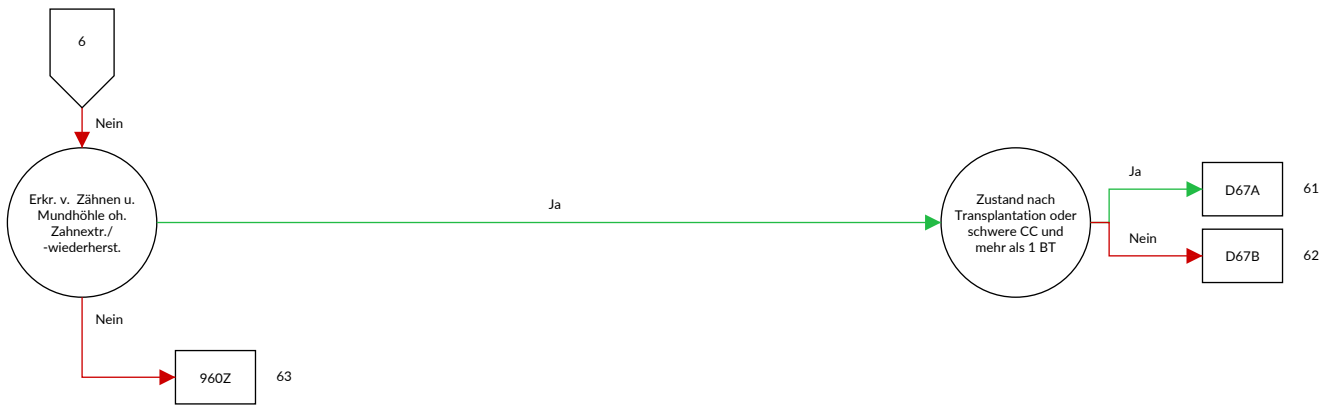

Entscheidungslogik MDC 03 Krankheiten und Störungen des Ohres, der Nase, des Mundes und des Halses

Hauptdiagnose in Tabelle MDC03-0 oder Prozedur in Tabelle MDC03-1

Diagnose MDC03-0

A18.6	Tuberkulose des Ohres	C08.1	Bösartige Neubildung: Glandula sublingualis
A36.0	Rachendiphtherie	C08.8	Bösartige Neubildung: Große Speicheldrüsen, mehrere Teilbereiche überlappend
A36.1	Nasenrachendiphtherie	C08.9	Bösartige Neubildung: Große Speicheldrüse, nicht näher bezeichnet
A36.2	Kehlkopfdiphtherie	C09.0	Bösartige Neubildung: Fossa tonsillaris
A54.5	Gonokokkenpharyngitis	C09.1	Bösartige Neubildung: Gaumenbogen (vorderer) (hinterer)
A56.4	Chlamydieninfektion des Pharynx	C09.8	Bösartige Neubildung: Tonsille, mehrere Teilbereiche überlappend
A66.5	Gangosa	C09.9	Bösartige Neubildung: Tonsille, nicht näher bezeichnet
A69.0	Nekrotisierend-ulzeröse Stomatitis	C10.0	Bösartige Neubildung: Vallecula epiglottica
A69.1	Sonstige Fusospirochätosen	C10.1	Bösartige Neubildung: Vorderfläche der Epiglottis
B00.2	Gingivostomatitis herpetica und Pharyngotonsillitis herpetica	C10.2	Bösartige Neubildung: Seitenwand des Oropharynx
B05.3	Masern, kompliziert durch Otitis media {H67.1}	C10.3	Bösartige Neubildung: Hinterwand des Oropharynx
B08.5	Vesikuläre Pharyngitis durch Enteroviren	C10.4	Bösartige Neubildung: Kiemengang
B37.0	Candida-Stomatitis	C10.8	Bösartige Neubildung: Oropharynx, mehrere Teilbereiche überlappend
C00.0	Bösartige Neubildung: Äußere Oberlippe	C10.9	Bösartige Neubildung: Oropharynx, nicht näher bezeichnet
C00.1	Bösartige Neubildung: Äußere Unterlippe	C11.0	Bösartige Neubildung: Obere Wand des Nasopharynx
C00.2	Bösartige Neubildung: Äußere Lippe, nicht näher bezeichnet	C11.1	Bösartige Neubildung: Hinterwand des Nasopharynx
C00.3	Bösartige Neubildung: Oberlippe, Innenseite	C11.2	Bösartige Neubildung: Seitenwand des Nasopharynx
C00.4	Bösartige Neubildung: Unterlippe, Innenseite	C11.3	Bösartige Neubildung: Vorderwand des Nasopharynx
C00.5	Bösartige Neubildung: Lippe, nicht näher bezeichnet, Innenseite	C11.8	Bösartige Neubildung: Nasopharynx, mehrere Teilbereiche überlappend
C00.6	Bösartige Neubildung: Lippenkommissur	C11.9	Bösartige Neubildung: Nasopharynx, nicht näher bezeichnet
C00.8	Bösartige Neubildung: Lippe, mehrere Teilbereiche überlappend	C12	Bösartige Neubildung des Recessus piriformis
C00.9	Bösartige Neubildung: Lippe, nicht näher bezeichnet	C13.0	Bösartige Neubildung: Regio postcricoidea
C01	Bösartige Neubildung des Zungengrundes	C13.1	Bösartige Neubildung: Aryepiglottische Falte, hypopharyngeale Seite
C02.0	Bösartige Neubildung: Zungenrücken	C13.2	Bösartige Neubildung: Hinterwand des Hypopharynx
C02.1	Bösartige Neubildung: Zungenrand	C13.8	Bösartige Neubildung: Hypopharynx, mehrere Teilbereiche überlappend
C02.2	Bösartige Neubildung: Zungenunterfläche	C13.9	Bösartige Neubildung: Hypopharynx, nicht näher bezeichnet
C02.3	Bösartige Neubildung: Vordere zwei Drittel der Zunge, Bereich nicht näher bezeichnet	C14.0	Bösartige Neubildung: Pharynx, nicht näher bezeichnet
C02.4	Bösartige Neubildung: Zungentonsille	C14.2	Bösartige Neubildung: Lymphatischer Rachenring [Waldeyer]
C02.8	Bösartige Neubildung: Zunge, mehrere Teilbereiche überlappend	C14.8	Bösartige Neubildung: Lippe, Mundhöhle und Pharynx, mehrere Teilbereiche überlappend
C02.9	Bösartige Neubildung: Zunge, nicht näher bezeichnet	C30.0	Bösartige Neubildung: Nasenhöhle
C03.0	Bösartige Neubildung: Oberkieferzahnfleisch	C30.1	Bösartige Neubildung: Mittelohr
C03.1	Bösartige Neubildung: Unterkieferzahnfleisch	C31.0	Bösartige Neubildung: Sinus maxillaris [Kieferhöhle]
C03.9	Bösartige Neubildung: Zahnfleisch, nicht näher bezeichnet	C31.1	Bösartige Neubildung: Sinus ethmoidalis [Siebbeinzellen]
C04.0	Bösartige Neubildung: Vorderer Teil des Mundbodens	C31.2	Bösartige Neubildung: Sinus frontalis [Stirnhöhle]
C04.1	Bösartige Neubildung: Seitlicher Teil des Mundbodens	C31.3	Bösartige Neubildung: Sinus sphenoidalis [Keilbeinhöhle]
C04.8	Bösartige Neubildung: Mundboden, mehrere Teilbereiche überlappend	C31.8	Bösartige Neubildung: Nasennebenhöhlen, mehrere Teilbereiche überlappend
C04.9	Bösartige Neubildung: Mundboden, nicht näher bezeichnet	C31.9	Bösartige Neubildung: Nasennebenhöhle, nicht näher bezeichnet
C05.0	Bösartige Neubildung: Harter Gaumen	C32.0	Bösartige Neubildung: Glottis
C05.1	Bösartige Neubildung: Weicher Gaumen	C32.1	Bösartige Neubildung: Supraglottis
C05.2	Bösartige Neubildung: Uvula	C32.2	Bösartige Neubildung: Subglottis
C05.8	Bösartige Neubildung: Gaumen, mehrere Teilbereiche überlappend	C32.3	Bösartige Neubildung: Larynxknorpel
C05.9	Bösartige Neubildung: Gaumen, nicht näher bezeichnet	C32.8	Bösartige Neubildung: Larynx, mehrere Teilbereiche überlappend
C06.0	Bösartige Neubildung: Wangenschleimhaut		
C06.1	Bösartige Neubildung: Vestibulum oris		
C06.2	Bösartige Neubildung: Retromolarregion		
C06.8	Bösartige Neubildung: Sonstige und nicht näher bezeichnete Teile des Mundes, mehrere Teilbereiche überlappend		
C06.9	Bösartige Neubildung: Mund, nicht näher bezeichnet		
C07	Bösartige Neubildung der Parotis		
C08.0	Bösartige Neubildung: Glandula submandibularis		

C32.9	Bösartige Neubildung: Larynx, nicht näher bezeichnet	H62.4	Otitis externa bei sonstigen anderenorts klassifizierten Krankheiten
C39.0	Bösartige Neubildung: Obere Atemwege, Teil nicht näher bezeichnet	H62.8	Sonstige Krankheiten des äußeren Ohres bei anderenorts klassifizierten Krankheiten
C41.02	Bösartige Neubildung des Knochens und des Gelenkknorpels: Maxillofazial	H65.0	Akute seröse Otitis media
C41.1	Bösartige Neubildung des Knochens und des Gelenkknorpels: Unterkieferknochen	H65.1	Sonstige akute nichteitrigige Otitis media
C46.2	Kaposi-Sarkom des Gaumens	H65.2	Chronische seröse Otitis media
C76.0	Bösartige Neubildung ungenau bezeichneter Lokalisationen: Kopf, Gesicht und Hals	H65.3	Chronische muköse Otitis media
C79.85	Sekundäre bösartige Neubildung des Bindegewebes und anderer Weichteilgewebe des Halses	H65.4	Sonstige chronische nichteitrigige Otitis media
D00.0	Carcinoma in situ: Lippe, Mundhöhle und Pharynx	H65.9	Nichteitrigige Otitis media, nicht näher bezeichnet
D02.0	Carcinoma in situ: Larynx	H66.0	Akute eitrigige Otitis media
D10.0	Gutartige Neubildung: Lippe	H66.1	Chronische mesotympanale eitrigige Otitis media
D10.1	Gutartige Neubildung: Zunge	H66.2	Chronische epitympanale Otitis media
D10.2	Gutartige Neubildung: Mundboden	H66.3	Sonstige chronische eitrigige Otitis media
D10.3	Gutartige Neubildung: Sonstige und nicht näher bezeichnete Teile des Mundes	H66.4	Eitrigige Otitis media, nicht näher bezeichnet
D10.4	Gutartige Neubildung: Tonsille	H66.9	Otitis media, nicht näher bezeichnet
D10.5	Gutartige Neubildung: Sonstige Teile des Oropharynx	H67.0	Otitis media bei anderenorts klassifizierten bakteriellen Krankheiten
D10.6	Gutartige Neubildung: Nasopharynx	H67.1	Otitis media bei anderenorts klassifizierten Viruskrankheiten
D10.7	Gutartige Neubildung: Hypopharynx	H67.8	Otitis media bei sonstigen anderenorts klassifizierten Krankheiten
D10.9	Gutartige Neubildung: Pharynx, nicht näher bezeichnet	H68.0	Entzündung der Tuba auditiva
D11.0	Gutartige Neubildung: Parotis	H68.1	Verschluss der Tuba auditiva
D11.7	Gutartige Neubildung: Sonstige große Speicheldrüsen	H69.0	Erweiterte Tuba auditiva
D11.9	Gutartige Neubildung: Große Speicheldrüse, nicht näher bezeichnet	H69.8	Sonstige näher bezeichnete Krankheiten der Tuba auditiva
D14.0	Gutartige Neubildung: Mittelohr, Nasenhöhle und Nasennebenhöhlen	H69.9	Krankheit der Tuba auditiva, nicht näher bezeichnet
D14.1	Gutartige Neubildung: Larynx	H70.0	Akute Mastoiditis
D16.5	Gutartige Neubildung des Knochens und des Gelenkknorpels: Unterkieferknochen	H70.1	Chronische Mastoiditis
D18.05	Hämangiom: Ohr, Nase, Mund und Rachen	H70.2	Petrositis
D21.0	Sonstige gutartige Neubildungen: Bindegewebe und andere Weichteilgewebe des Kopfes, des Gesichtes und des Halses	H70.8	Sonstige Mastoiditis und verwandte Zustände
D37.0	Neubildung unsicheren oder unbekanntem Verhaltens: Lippe, Mundhöhle und Pharynx	H70.9	Mastoiditis, nicht näher bezeichnet
D38.0	Neubildung unsicheren oder unbekanntem Verhaltens: Larynx	H71	Cholesteatom des Mittelohres
H60.0	Abszess des äußeren Ohres	H72.0	Zentrale Perforation des Trommelfells
H60.1	Phlegmone des äußeren Ohres	H72.1	Trommelfellperforation am Recessus epitympanicus
H60.2	Otitis externa maligna	H72.2	Sonstige randständige Trommelfellperforationen
H60.3	Sonstige infektiöse Otitis externa	H72.8	Sonstige Trommelfellperforationen
H60.4	Cholesteatom im äußeren Ohr	H72.9	Trommelfellperforation, nicht näher bezeichnet
H60.5	Akute Otitis externa, nichtinfektiös	H73.0	Akute Myringitis
H60.8	Sonstige Otitis externa	H73.1	Chronische Myringitis
H60.9	Otitis externa, nicht näher bezeichnet	H73.8	Sonstige näher bezeichnete Krankheiten des Trommelfells
H61.0	Perichondritis des äußeren Ohres	H73.9	Krankheit des Trommelfells, nicht näher bezeichnet
H61.1	Nichtinfektiöse Krankheiten der Ohrmuschel	H74.0	Tympanosklerose
H61.2	Zeruminalpfropf	H74.1	Otitis media adhaesiva
H61.3	Erworbene Stenose des äußeren Gehörganges	H74.2	Kontinuitätsunterbrechung oder Dislokation der Gehörknöchelchenkette
H61.8	Sonstige näher bezeichnete Krankheiten des äußeren Ohres	H74.3	Sonstige erworbene Anomalien der Gehörknöchelchen
H61.9	Krankheit des äußeren Ohres, nicht näher bezeichnet	H74.4	Polyp im Mittelohr
H62.0	Otitis externa bei anderenorts klassifizierten bakteriellen Krankheiten	H74.8	Sonstige näher bezeichnete Krankheiten des Mittelohres und des Warzenfortsatzes
H62.1	Otitis externa bei anderenorts klassifizierten Viruskrankheiten	H74.9	Krankheit des Mittelohres und des Warzenfortsatzes, nicht näher bezeichnet
H62.2	Otitis externa bei anderenorts klassifizierten Mykosen	H75.0	Mastoiditis bei anderenorts klassifizierten infektiösen und parasitären Krankheiten
H62.3	Otitis externa bei sonstigen anderenorts klassifizierten infektiösen und parasitären Krankheiten	H75.8	Sonstige näher bezeichnete Krankheiten des Mittelohres und des Warzenfortsatzes bei anderenorts klassifizierten Krankheiten
		H80.0	Otosklerose mit Beteiligung der Fenestra vestibuli, nichtobliterierend
		H80.1	Otosklerose mit Beteiligung der Fenestra vestibuli, obliterierend
		H80.2	Otosclerosis cochleae
		H80.8	Sonstige Otosklerose
		H80.9	Otosklerose, nicht näher bezeichnet
		H81.0	Ménière-Krankheit
		H81.1	Benigner paroxysmaler Schwindel
		H81.2	Neuropathia vestibularis
		H81.3	Sonstiger peripherer Schwindel

H81.4	Schwindel zentralen Ursprungs	J02.8	Akute Pharyngitis durch sonstige näher bezeichnete Erreger
H81.8	Sonstige Störungen der Vestibularfunktion		
H81.9	Störung der Vestibularfunktion, nicht näher bezeichnet	J02.9	Akute Pharyngitis, nicht näher bezeichnet
		J03.0	Streptokokken-Tonsillitis
H82	Schwindelsyndrome bei anderenorts klassifizierten Krankheiten	J03.8	Akute Tonsillitis durch sonstige näher bezeichnete Erreger
H83.0	Labyrinthitis	J03.9	Akute Tonsillitis, nicht näher bezeichnet
H83.1	Labyrinthfistel	J04.0	Akute Laryngitis
H83.2	Funktionsstörung des Labyrinths	J04.2	Akute Laryngotracheitis
H83.3	Lärmschädigungen des Innenohres	J05.0	Akute obstruktive Laryngitis [Krupp]
H83.8	Sonstige näher bezeichnete Krankheiten des Innenohres	J05.1	Akute Epiglottitis
		J06.0	Akute Laryngopharyngitis
H83.9	Krankheit des Innenohres, nicht näher bezeichnet	J06.8	Sonstige akute Infektionen an mehreren Lokalisationen der oberen Atemwege
H90.0	Beidseitiger Hörverlust durch Schalleitungsstörung		
H90.1	Einseitiger Hörverlust durch Schalleitungsstörung bei nicht eingeschränktem Hörvermögen der anderen Seite	J06.9	Akute Infektion der oberen Atemwege, nicht näher bezeichnet
		J10.1	Grippe mit sonstigen Manifestationen an den Atemwegen, saisonale Influenzaviren nachgewiesen
H90.2	Hörverlust durch Schalleitungsstörung, nicht näher bezeichnet	J11.1	Grippe mit sonstigen Manifestationen an den Atemwegen, Viren nicht nachgewiesen
H90.3	Beidseitiger Hörverlust durch Schallempfindungsstörung		
		J30.0	Rhinopathia vasomotorica
H90.4	Einseitiger Hörverlust durch Schallempfindungsstörung bei nicht eingeschränktem Hörvermögen der anderen Seite	J30.1	Allergische Rhinopathie durch Pollen
		J30.2	Sonstige saisonale allergische Rhinopathie
		J30.3	Sonstige allergische Rhinopathie
H90.5	Hörverlust durch Schallempfindungsstörung, nicht näher bezeichnet	J30.4	Allergische Rhinopathie, nicht näher bezeichnet
		J31.0	Chronische Rhinitis
H90.6	Kombinierter beidseitiger Hörverlust durch Schalleitungs- und Schallempfindungsstörung	J31.1	Chronische Rhinopharyngitis
		J31.2	Chronische Pharyngitis
H90.7	Kombinierter einseitiger Hörverlust durch Schalleitungs- und Schallempfindungsstörung bei nicht eingeschränktem Hörvermögen der anderen Seite	J32.0	Chronische Sinusitis maxillaris
		J32.1	Chronische Sinusitis frontalis
		J32.2	Chronische Sinusitis ethmoidalis
		J32.3	Chronische Sinusitis sphenoidalis
H90.8	Kombinierter Hörverlust durch Schalleitungs- und Schallempfindungsstörung, nicht näher bezeichnet	J32.4	Chronische Pansinusitis
		J32.8	Sonstige chronische Sinusitis
H91.0	Ototoxischer Hörverlust	J32.9	Chronische Sinusitis, nicht näher bezeichnet
H91.1	Presbyakusis	J33.0	Polyp der Nasenhöhle
H91.2	Idiopathischer Hörsturz	J33.1	Polyposis nasalis deformans
H91.3	Taubstummheit, anderenorts nicht klassifiziert	J33.8	Sonstige Polypen der Nasennebenhöhlen
H91.8	Sonstiger näher bezeichneter Hörverlust	J33.9	Nasenpolyp, nicht näher bezeichnet
H91.9	Hörverlust, nicht näher bezeichnet	J34.0	Abszess, Furunkel und Karbunkel der Nase
H92.0	Otalgie	J34.1	Zyste oder Mukozele der Nase und der Nasennebenhöhle
H92.1	Otorrhoe		
H92.2	Blutung aus dem äußeren Gehörgang	J34.2	Nasenseptumdeviation
H93.0	Degenerative und vaskuläre Krankheiten des Ohres	J34.3	Hypertrophie der Nasenmuscheln
H93.1	Tinnitus aurium	J34.8	Sonstige näher bezeichnete Krankheiten der Nase und der Nasennebenhöhlen
H93.2	Sonstige abnorme Hörempfindungen		
H93.3	Krankheiten des N. vestibulocochlearis [VIII. Hirnnerv]	J35.0	Chronische Tonsillitis
		J35.1	Hyperplasie der Gaumenmandeln
H93.8	Sonstige näher bezeichnete Krankheiten des Ohres	J35.2	Hyperplasie der Rachenmandel
H93.9	Krankheit des Ohres, nicht näher bezeichnet	J35.3	Hyperplasie der Gaumenmandeln mit Hyperplasie der Rachenmandel
H94.0	Entzündung des N. vestibulocochlearis [VIII. Hirnnerv] bei anderenorts klassifizierten infektiösen und parasitären Krankheiten	J35.8	Sonstige chronische Krankheiten der Gaumenmandeln und der Rachenmandel
H94.8	Sonstige näher bezeichnete Krankheiten des Ohres bei anderenorts klassifizierten Krankheiten	J35.9	Chronische Krankheit der Gaumenmandeln und der Rachenmandel, nicht näher bezeichnet
H95.0	Rezidivierendes Cholesteatom in der Mastoidhöhle nach Mastoidektomie	J36	Peritonsillarabszess
		J37.0	Chronische Laryngitis
H95.1	Sonstige Krankheiten nach Mastoidektomie	J37.1	Chronische Laryngotracheitis
H95.8	Sonstige Krankheiten des Ohres und des Warzenfortsatzes nach medizinischen Maßnahmen	J38.00	Lähmung der Stimmlippen und des Kehlkopfes: Nicht näher bezeichnet
H95.9	Krankheit des Ohres und des Warzenfortsatzes nach medizinischen Maßnahmen, nicht näher bezeichnet	J38.01	Lähmung der Stimmlippen und des Kehlkopfes: Einseitig, partiell
J00	Akute Rhinopharyngitis [Erkältungsschnupfen]	J38.02	Lähmung der Stimmlippen und des Kehlkopfes: Einseitig, komplett
J01.0	Akute Sinusitis maxillaris		
J01.1	Akute Sinusitis frontalis	J38.03	Lähmung der Stimmlippen und des Kehlkopfes: Beidseitig, partiell
J01.2	Akute Sinusitis ethmoidalis		
J01.3	Akute Sinusitis sphenoidalis	J38.1	Polyp der Stimmlippen und des Kehlkopfes
J01.4	Akute Pansinusitis	J38.2	Stimmlippenknötchen
J01.8	Sonstige akute Sinusitis	J38.3	Sonstige Krankheiten der Stimmlippen
J01.9	Akute Sinusitis, nicht näher bezeichnet	J38.4	Larynxödem
J02.0	Streptokokken-Pharyngitis	J38.5	Laryngospasmus

J38.6	Kehlkopfstenose	K06.9	Krankheit der Gingiva und des zahnlosen Alveolarkammes, nicht näher bezeichnet
J38.7	Sonstige Krankheiten des Kehlkopfes		
J39.0	Retropharyngealabszess und Parapharyngealabszess	K07.0	Stärkere Anomalien der Kiefergröße
J39.1	Sonstiger Abszess des Rachenraumes	K07.1	Anomalien des Kiefer-Schädelbasis-Verhältnisses
J39.2	Sonstige Krankheiten des Rachenraumes	K07.2	Anomalien des Zahnbogenverhältnisses
J39.3	Hypersensitivitätsreaktion der oberen Atemwege, Lokalisation nicht näher bezeichnet	K07.3	Zahnstellungsanomalien
J39.80	Erworbene Stenose der Trachea	K07.4	Fehlerhafte Okklusion, nicht näher bezeichnet
J39.88	Sonstige näher bezeichnete Krankheiten der oberen Atemwege	K07.5	Funktionelle dentofaziale Anomalien
J39.9	Krankheit der oberen Atemwege, nicht näher bezeichnet	K07.6	Krankheiten des Kiefergelenkes
K00.0	Anodontie	K07.8	Sonstige dentofaziale Anomalien
K00.1	Hyperodontie	K07.9	Dentofaziale Anomalie, nicht näher bezeichnet
K00.2	Abnormitäten in Größe und Form der Zähne	K08.0	Zahnverfall durch systemische Ursachen
K00.3	Schmelzflecken [Mottled teeth]	K08.1	Zahnverlust durch Unfall, Extraktion oder lokalisierte parodontale Krankheit
K00.4	Störungen in der Zahnbildung	K08.2	Atrophie des zahnlosen Alveolarkammes
K00.5	Hereditäre Störungen der Zahnstruktur, anderenorts nicht klassifiziert	K08.3	Verbliebene Zahnwurzel
K00.6	Störungen des Zahndurchbruchs	K08.81	Pathologische Zahnfraktur
K00.7	Dentitionskrankheit	K08.88	Sonstige näher bezeichnete Krankheiten der Zähne und des Zahnhalteapparates
K00.8	Sonstige Störungen der Zahnentwicklung	K08.9	Krankheit der Zähne und des Zahnhalteapparates, nicht näher bezeichnet
K00.9	Störung der Zahnentwicklung, nicht näher bezeichnet	K09.0	Entwicklungsbedingte odontogene Zysten
K01.0	Retinierte Zähne	K09.1	Entwicklungsbedingte (nichtodontogene) Zysten der Mundregion
K01.1	Impaktierte Zähne	K09.2	Sonstige Kieferzysten
K02.0	Karies, auf den Zahnschmelz begrenzt	K09.8	Sonstige Zysten der Mundregion, anderenorts nicht klassifiziert
K02.1	Karies des Dentins	K09.9	Zyste der Mundregion, nicht näher bezeichnet
K02.2	Karies des Zements	K10.0	Entwicklungsbedingte Krankheiten der Kiefer
K02.3	Kariesmarke	K10.1	Zentrales Riesenzellgranulom der Kiefer
K02.4	Odontoklasie	K10.20	Maxillärer Abszess ohne Angabe einer Ausbreitung nach retromaxillär oder in die Fossa canina
K02.5	Karies mit freiliegender Pulpa		
K02.8	Sonstige Zahnkaries	K10.21	Maxillärer Abszess mit Angabe einer Ausbreitung nach retromaxillär oder in die Fossa canina
K02.9	Zahnkaries, nicht näher bezeichnet		
K03.0	Ausgeprägte Attrition der Zähne	K10.28	Sonstige näher bezeichnete entzündliche Zustände der Kiefer
K03.1	Abrasion der Zähne		
K03.2	Erosion der Zähne	K10.29	Entzündlicher Zustand der Kiefer, nicht näher bezeichnet
K03.3	Pathologische Zahnresorption		
K03.4	Hyperzementose	K10.3	Alveolitis der Kiefer
K03.5	Ankylose der Zähne	K10.8	Sonstige näher bezeichnete Krankheiten der Kiefer
K03.6	Auflagerungen [Beläge] auf den Zähnen	K10.9	Krankheit der Kiefer, nicht näher bezeichnet
K03.7	Farbänderungen der Zahnhartsubstanzen nach dem Zahndurchbruch	K11.0	Speicheldrüsenatrophie
K03.8	Sonstige näher bezeichnete Krankheiten der Zahnhartsubstanzen	K11.1	Speicheldrüsenhypertrophie
K03.9	Krankheit der Zahnhartsubstanzen, nicht näher bezeichnet	K11.2	Sialadenitis
K04.0	Pulpitis	K11.3	Speicheldrüsenabszess
K04.1	Pulpanekrose	K11.4	Speicheldrüsenfistel
K04.2	Pulpadegeneration	K11.5	Sialolithiasis
K04.3	Abnorme Bildung von Zahnhartsubstanz in der Pulpa	K11.6	Mukozele der Speicheldrüsen
K04.4	Akute apikale Parodontitis pulpales Ursprungs	K11.7	Störungen der Speichelsekretion
K04.5	Chronische apikale Parodontitis	K11.8	Sonstige Krankheiten der Speicheldrüsen
K04.6	Periapikaler Abszess mit Fistel	K11.9	Krankheit der Speicheldrüsen, nicht näher bezeichnet
K04.7	Periapikaler Abszess ohne Fistel	K12.0	Rezidivierende orale Aphthen
K04.8	Radikuläre Zyste	K12.1	Sonstige Formen der Stomatitis
K04.9	Sonstige und nicht näher bezeichnete Krankheiten der Pulpa und des periapikalen Gewebes	K12.20	Mund- (Boden-) Phlegmone
K05.0	Akute Gingivitis	K12.21	Submandibularabszess ohne Angabe einer Ausbreitung nach mediastinal, parapharyngeal oder zervikal
K05.1	Chronische Gingivitis	K12.22	Submandibularabszess mit Ausbreitung nach mediastinal, parapharyngeal oder zervikal
K05.2	Akute Parodontitis	K12.23	Wangenabszess
K05.3	Chronische Parodontitis	K12.28	Sonstige Phlegmone und Abszess des Mundes
K05.4	Parodontose	K12.29	Phlegmone und Abszess des Mundes, nicht näher bezeichnet
K05.5	Sonstige Krankheiten des Parodonts		
K05.6	Krankheit des Parodonts, nicht näher bezeichnet	K12.3	Orale Mukositis (ulzerativ)
K06.0	Gingivaretraktion	K13.0	Krankheiten der Lippen
K06.1	Gingivahyperplasie	K13.1	Wangen- und Lippenbiss
K06.2	Gingivaläsionen und Läsionen des zahnlosen Alveolarkammes in Verbindung mit Trauma	K13.2	Leukoplakie und sonstige Affektionen des Mundhöhlenepithels, einschließlich Zunge
K06.8	Sonstige näher bezeichnete Krankheiten der Gingiva und des zahnlosen Alveolarkammes	K13.3	Haarleukoplakie

K13.4	Granulom und granulomähnliche Läsionen der Mundschleimhaut	Q36.0	Lippenspalte, beidseitig
K13.5	Orale submuköse Fibrose	Q36.1	Lippenspalte, median
K13.6	Irritative Hyperplasie der Mundschleimhaut	Q36.9	Lippenspalte, einseitig
K13.7	Sonstige und nicht näher bezeichnete Läsionen der Mundschleimhaut	Q37.0	Spalte des harten Gaumens mit beidseitiger Lippenspalte
K14.0	Glossitis	Q37.1	Spalte des harten Gaumens mit einseitiger Lippenspalte
K14.1	Lingua geographica	Q37.2	Spalte des weichen Gaumens mit beidseitiger Lippenspalte
K14.2	Glossitis rhombica mediana	Q37.3	Spalte des weichen Gaumens mit einseitiger Lippenspalte
K14.3	Hypertrophie der Zungenpapillen	Q37.4	Spalte des harten und des weichen Gaumens mit beidseitiger Lippenspalte
K14.4	Atrophie der Zungenpapillen	Q37.5	Spalte des harten und des weichen Gaumens mit einseitiger Lippenspalte
K14.5	Lingua plicata	Q37.8	Gaumenspalte, nicht näher bezeichnet, mit beidseitiger Lippenspalte
K14.6	Glossodynie	Q37.9	Gaumenspalte, nicht näher bezeichnet, mit einseitiger Lippenspalte
K14.8	Sonstige Krankheiten der Zunge	Q38.0	Angeborene Fehlbildungen der Lippen, anderenorts nicht klassifiziert
K14.9	Krankheit der Zunge, nicht näher bezeichnet	Q38.1	Ankyloglosson
M95.0	Erworbene Deformität der Nase	Q38.2	Makroglossie (angeboren)
M95.1	Blumenkohlrohr	Q38.3	Sonstige angeborene Fehlbildungen der Zunge
Q16.0	Angeborenes Fehlen der Ohrmuschel	Q38.4	Angeborene Fehlbildungen der Speicheldrüsen und Speicheldrüsenausführungsgänge
Q16.1	Angeborene(s) Fehlen, Atresie und Striktur des (äußeren) Gehörganges	Q38.5	Angeborene Fehlbildungen des Gaumens, anderenorts nicht klassifiziert
Q16.2	Fehlen der Tuba auditiva (angeboren)	Q38.6	Sonstige angeborene Fehlbildungen des Mundes
Q16.3	Angeborene Fehlbildung der Gehörknöchelchen	Q38.7	Schlundtasche
Q16.4	Sonstige angeborene Fehlbildungen des Mittelohres	Q38.8	Sonstige angeborene Fehlbildungen des Rachens
Q16.5	Angeborene Fehlbildung des Innenohres	Q67.0	Gesichtsasymmetrie
Q16.9	Angeborene Fehlbildung des Ohres als Ursache einer Beeinträchtigung des Hörvermögens, nicht näher bezeichnet	Q67.1	Flach gedrücktes Gesicht [Compression facies]
Q17.0	Akzessorische Ohrmuschel	Q67.4	Sonstige angeborene Deformitäten des Schädels, des Gesichtes und des Kiefers
Q17.1	Makrotie	Q75.4	Dysostosis mandibulofacialis
Q17.2	Mikrotie	Q75.5	Okulo-mandibulo-faziales Syndrom
Q17.3	Sonstiges fehlgebildetes Ohr	Q87.0	Angeborene Fehlbildungssyndrome mit vorwiegender Beteiligung des Gesichtes
Q17.4	Lageanomalie des Ohres	R04.0	Epistaxis
Q17.5	Abstehendes Ohr	R04.1	Blutung aus dem Rachen
Q17.8	Sonstige näher bezeichnete angeborene Fehlbildungen des Ohres	R06.5	Mundatmung
Q17.9	Angeborene Fehlbildung des Ohres, nicht näher bezeichnet	R06.7	Niesen
Q18.0	Branchiogene(r) Sinus, Fistel und Zyste	R07.0	Halsschmerzen
Q18.1	Präaurikuläre(r) Sinus und Zyste	R19.6	Mundgeruch
Q18.2	Sonstige branchiogene Fehlbildungen	R42	Schwindel und Taumel
Q18.4	Makrostomie	R49.0	Dysphonie
Q18.5	Mikrostomie	R49.1	Aphonie
Q18.6	Makrocheilie	R49.2	Rhinophonia (aperta) (clausa)
Q18.7	Mikrocheilie	R49.8	Sonstige und nicht näher bezeichnete Störungen der Stimme
Q18.8	Sonstige näher bezeichnete angeborene Fehlbildungen des Gesichtes und des Halses	R68.2	Mundtrockenheit, nicht näher bezeichnet
Q30.0	Choanalatresie	S01.20	Offene Wunde der Nase: Teil nicht näher bezeichnet
Q30.1	Agenesie und Unterentwicklung der Nase	S01.21	Offene Wunde: Äußere Haut der Nase
Q30.2	Nasenfurche, Naseneinkerbung und Spaltnase	S01.22	Offene Wunde: Nasenlöcher
Q30.3	Angeborene Perforation des Nasenseptums	S01.23	Offene Wunde: Nasenseptum
Q30.8	Sonstige angeborene Fehlbildungen der Nase	S01.29	Offene Wunde: Sonstige und mehrere Teile der Nase
Q30.9	Angeborene Fehlbildung der Nase, nicht näher bezeichnet	S01.30	Offene Wunde des Ohres: Teil nicht näher bezeichnet
Q31.0	Kehlkopfsegel	S01.31	Offene Wunde: Ohrmuschel
Q31.1	Angeborene subglottische Stenose	S01.33	Offene Wunde: Tragus
Q31.2	Hypoplasie des Kehlkopfes	S01.34	Offene Wunde: Äußerer Gehörgang
Q31.3	Laryngozele (angeboren)	S01.35	Offene Wunde: Tuba auditiva
Q31.5	Angeborene Laryngomalazie	S01.36	Offene Wunde: Gehörknöchelchen
Q31.8	Sonstige angeborene Fehlbildungen des Kehlkopfes	S01.37	Offene Wunde: Trommelfell
Q31.9	Angeborene Fehlbildung des Kehlkopfes, nicht näher bezeichnet	S01.38	Offene Wunde: Innenohr
Q32.0	Angeborene Tracheomalazie	S01.39	Offene Wunde: Sonstige und mehrere Teile des Ohres und der Gehörstrukturen
Q32.1	Sonstige angeborene Fehlbildungen der Trachea	S01.42	Offene Wunde: Oberkieferregion
Q32.2	Angeborene Bronchomalazie	S01.43	Offene Wunde: Unterkieferregion
Q32.3	Angeborene Bronchusstenose		
Q32.4	Sonstige angeborene Fehlbildungen der Bronchien		
Q35.1	Spalte des harten Gaumens		
Q35.3	Spalte des weichen Gaumens		
Q35.5	Spalte des harten und des weichen Gaumens		
Q35.7	Uvulaspalte		
Q35.9	Gaumenspalte, nicht näher bezeichnet		

S01.50	Offene Wunde: Mund, Teil nicht näher bezeichnet	S02.69	Unterkieferfraktur: Mehrere Teile
S01.51	Offene Wunde: Lippe	S03.0	Kieferluxation
S01.52	Offene Wunde: Wangenschleimhaut	S03.2	Zahnluxation
S01.53	Offene Wunde: Zahnfleisch (Processus alveolaris)	S03.4	Verstauchung und Zerrung des Kiefers
S01.54	Offene Wunde: Zunge und Mundboden	S04.6	Verletzung des N. vestibulocochlearis
S01.55	Offene Wunde: Gaumen	S08.1	Traumatische Amputation des Ohres
S01.59	Offene Wunde: Sonstige und mehrere Teile der Lippe und der Mundhöhle	S09.2	Traumatische Trommelfellruptur
S02.2	Nasenbeinfraktur	S11.01	Offene Wunde: Kehlkopf
S02.4	Fraktur des Jochbeins und des Oberkiefers	S11.21	Offene Wunde: Rachen
S02.5	Zahnfraktur	S11.22	Offene Wunde: Ösophagus, Pars cervicalis
S02.60	Unterkieferfraktur: Teil nicht näher bezeichnet	S12.8	Fraktur sonstiger Teile im Bereich des Halses
S02.61	Unterkieferfraktur: Processus condylaris	T16	Fremdkörper im Ohr
S02.62	Unterkieferfraktur: Subkondylär	T17.0	Fremdkörper in einer Nasennebenhöhle
S02.63	Unterkieferfraktur: Processus coronoideus	T17.1	Fremdkörper im Nasenloch
S02.64	Unterkieferfraktur: Ramus mandibulae, nicht näher bezeichnet	T17.2	Fremdkörper im Rachen
S02.65	Unterkieferfraktur: Angulus mandibulae	T17.3	Fremdkörper im Kehlkopf
S02.66	Unterkieferfraktur: Symphysis mandibulae	T18.0	Fremdkörper im Mund
S02.67	Unterkieferfraktur: Pars alveolaris	T28.0	Verbrennung des Mundes und des Rachens
S02.68	Unterkieferfraktur: Corpus mandibulae, sonstige und nicht näher bezeichnete Teile	T28.5	Verätzung des Mundes und des Rachens
		T75.3	Kinetose

Prozedur MDC03-1

20.96	Implantation oder Ersatz einer Kochleaprothese, n.n.bez.	20.98	Implantation oder Ersatz einer mehrkanaligen Kochleaprothese
20.97	Implantation oder Ersatz einer einkanaligen Kochleaprothese		

ADRG D01**Kochleaimplantation oder Implantation einer Kiefergelenkendoprothese**

Prozedur in Tabelle D01-1 oder Prozedur in Tabelle D01-2

DRG D01A**Kochleaimplantation bilateral oder Implantation einer Prothese am Kiefergelenk**

Mindestens zwei Prozeduren in Tabelle D01-1 oder Beidseitige Prozedur in Tabelle D01-1 oder Prozedur in Tabelle D01-2

DRG D01B**Kochleaimplantation****Prozedur D01-1**

20.96 ↔	Implantation oder Ersatz einer Kochleaprothese, n.n.bez.	20.98 ↔	Implantation oder Ersatz einer mehrkanaligen Kochleaprothese
20.97 ↔	Implantation oder Ersatz einer einkanaligen Kochleaprothese		

Prozedur D01-2

76.5X.60 ↔	Implantation einer Endoprothese am Kiefergelenk	76.5X.71 ↔	Implantation einer Totalendoprothese am Kiefergelenk mit CAD-CAM gefertigten Komponenten
76.5X.61 ↔	Wechsel einer Endoprothese am Kiefergelenk		
76.5X.70 ↔	Implantation einer Totalendoprothese am Kiefergelenk mit vorgefertigten Komponenten		

ADRG D02**Komplexe Resektionen mit Rekonstruktionen an Kopf und Hals und Kombinationseingriff mit äusserst schweren CC oder komplizierender Prozedur oder mehrzeitige komplexer OR-Prozedur**

(Prozedur in Tabelle D02-1 oder Prozedur in Tabelle D02-2) und (Prozedur in Tabelle D02-3 oder Prozedur in Tabelle D02-4) und (PCCL > 3 oder Komplizierende Prozeduren) oder (Prozedur in Tabelle D02-5 und Beidseitige Prozedur in Tabelle D02-3) oder Mehrzeitige komplexe OR-Prozeduren

DRG D02A**Komplexe Resektionen mit Rekonstruktionen an Kopf und Hals und Kombinationseingriff mit äusserst schweren CC oder komplizierender Prozedur oder mehrzeitige komplexer OR-Prozedur, mit IntK /IMCK > 196/184 Pkt. oder bestimmten Verfahren**

Mindestens eine Prozedur in Tabelle D02-6 oder Prozedur in Tabelle D02-7

DRG D02B**Komplexe Resektionen mit Rekonstruktionen an Kopf und Hals und Kombinationseingriff mit äusserst schweren CC oder komplizierender Prozedur oder mehrzeitige komplexer OR-Prozedur****Prozedur D02-1**

02.05.10 ↔	Einsetzen eines CAD-Implantats an Hirnschädel ohne Beteiligung des Gesichtsschädels, einfacher Defekt	25.2X.11 ↔	Partielle Glossektomie, transoraler Zugang, ohne Rekonstruktion
02.05.11 ↔	Einsetzen eines CAD-Implantats an Hirnschädel ohne Beteiligung des Gesichtsschädels, grosser oder komplexer Defekt	25.2X.12 ↔	Partielle Glossektomie, transoraler Zugang, Rekonstruktion mit lokaler Schleimhaut
02.05.20 ↔	Einsetzen eines CAD-Implantats an Hirnschädel mit Beteiligung von Orbita, Temporalregion oder frontalem Sinus, bis zu 2 Regionen	25.2X.13 ↔	Partielle Glossektomie, transoraler Zugang, Rekonstruktion mit myokutanem Lappen
02.05.30 ↔	Einsetzen eines CAD-Implantats an Hirnschädel mit Beteiligung multipler Regionen des Gesichtsschädels, ab 3 Regionen	25.2X.14 ↔	Partielle Glossektomie, transoraler Zugang, Rekonstruktion mit freiem mikrovaskulär-anastomosierten Transplantat
02.06.10 ↔	Frontoorbitale Kranioplastik zur Verlagerung	25.2X.19 ↔	Partielle Glossektomie, transoraler Zugang, mit sonstiger Rekonstruktion
02.06.30 ↔	Rekonstruktion von Hirn- und Gesichtsschädel, mit einfachem Implantat (Knochenzement, alloplastisches Material)	25.2X.20 ↔	Partielle Glossektomie, transmandibulärer Zugang, n.n.bez.
25.2X.00 ↔	Partielle Glossektomie, n.n.bez.	25.2X.21 ↔	Partielle Glossektomie, transmandibulärer Zugang, ohne Rekonstruktion
25.2X.09 ↔	Partielle Glossektomie, sonstige	25.2X.22 ↔	Partielle Glossektomie, transmandibulärer Zugang, Rekonstruktion mit lokaler Schleimhaut
25.2X.10 ↔	Partielle Glossektomie, transoraler Zugang, n.n.bez.	25.2X.23 ↔	Partielle Glossektomie, transmandibulärer Zugang, Rekonstruktion mit myokutanem Lappen

25.2X.24 ↔	Partielle Glossektomie, transmandibulärer Zugang, Rekonstruktion mit freiem mikrovaskulär-anastomosierten Transplantat	25.3X.31 ↔	Vollständige Pelviglossektomie, transoraler Zugang, ohne Rekonstruktion
25.2X.29 ↔	Partielle Glossektomie, transmandibulärer Zugang, mit sonstiger Rekonstruktion	25.3X.32 ↔	Vollständige Pelviglossektomie, transoraler Zugang, Rekonstruktion mit lokaler Schleimhaut
25.2X.30 ↔	Pelviglossektomie, transoraler Zugang, n.n.bez.	25.3X.33 ↔	Vollständige Pelviglossektomie, transoraler Zugang, Rekonstruktion mit myokutanem Lappen
25.2X.31 ↔	Pelviglossektomie, transoraler Zugang, ohne Rekonstruktion	25.3X.34 ↔	Vollständige Pelviglossektomie, transoraler Zugang, Rekonstruktion mit freiem mikrovaskulär-anastomosierten Transplantat
25.2X.32 ↔	Pelviglossektomie, transoraler Zugang, Rekonstruktion mit lokaler Schleimhaut	25.3X.39 ↔	Vollständige Pelviglossektomie, transoraler Zugang, mit sonstiger Rekonstruktion
25.2X.33 ↔	Pelviglossektomie, transoraler Zugang, Rekonstruktion mit myokutanem Lappen	25.3X.40 ↔	Vollständige Pelviglossektomie, transmandibulärer Zugang, n.n.bez.
25.2X.34 ↔	Pelviglossektomie, transoraler Zugang, Rekonstruktion mit freiem mikrovaskulär-anastomosierten Transplantat	25.3X.41 ↔	Vollständige Pelviglossektomie, transmandibulärer Zugang, ohne Rekonstruktion
25.2X.39 ↔	Pelviglossektomie, transoraler Zugang, mit sonstiger Rekonstruktion	25.3X.42 ↔	Vollständige Pelviglossektomie, transmandibulärer Zugang, Rekonstruktion mit lokaler Schleimhaut
25.2X.40 ↔	Pelviglossektomie, transmandibulärer Zugang, n.n.bez.	25.3X.43 ↔	Vollständige Pelviglossektomie, transmandibulärer Zugang, Rekonstruktion mit myokutanem Lappen
25.2X.41 ↔	Pelviglossektomie, transmandibulärer Zugang, ohne Rekonstruktion	25.3X.44 ↔	Vollständige Pelviglossektomie, transmandibulärer Zugang, Rekonstruktion mit freiem mikrovaskulär-anastomosierten Transplantat
25.2X.42 ↔	Pelviglossektomie, transmandibulärer Zugang, Rekonstruktion mit lokaler Schleimhaut	25.3X.49 ↔	Vollständige Pelviglossektomie, transmandibulärer Zugang, mit sonstiger Rekonstruktion
25.2X.43 ↔	Pelviglossektomie, transmandibulärer Zugang, Rekonstruktion mit myokutanem Lappen	25.3X.50 ↔	Vollständige Pelviglossomandibulektomie, n.n.bez.
25.2X.44 ↔	Pelviglossektomie, transmandibulärer Zugang, Rekonstruktion mit freiem mikrovaskulär-anastomosierten Transplantat	25.3X.51 ↔	Vollständige Pelviglossomandibulektomie, ohne Rekonstruktion
25.2X.49 ↔	Pelviglossektomie, transmandibulärer Zugang, mit sonstiger Rekonstruktion	25.3X.52 ↔	Vollständige Pelviglossomandibulektomie, Rekonstruktion mit lokaler Schleimhaut
25.2X.50 ↔	Pelviglossomandibulektomie, n.n.bez.	25.3X.53 ↔	Vollständige Pelviglossomandibulektomie, Rekonstruktion mit myokutanem Lappen
25.2X.51 ↔	Pelviglossomandibulektomie, ohne Rekonstruktion	25.3X.54 ↔	Vollständige Pelviglossomandibulektomie, Rekonstruktion mit freiem mikrovaskulär-anastomosierten Transplantat
25.2X.52 ↔	Pelviglossomandibulektomie, Rekonstruktion mit lokaler Schleimhaut	25.3X.59 ↔	Vollständige Pelviglossomandibulektomie, mit sonstiger Rekonstruktion
25.2X.53 ↔	Pelviglossomandibulektomie, Rekonstruktion mit myokutanem Lappen	25.4X.00 ↔	Radikale Glossektomie, n.n.bez.
25.2X.54 ↔	Pelviglossomandibulektomie, Rekonstruktion mit freiem mikrovaskulär-anastomosierten Transplantat	25.4X.10 ↔	Radikale Glossektomie, transoraler Zugang, n.n.bez.
25.2X.59 ↔	Pelviglossomandibulektomie, mit sonstiger Rekonstruktion	25.4X.11 ↔	Radikale Glossektomie, transoraler Zugang, ohne Rekonstruktion
25.3X.00 ↔	Vollständige Glossektomie, n.n.bez.	25.4X.12 ↔	Radikale Glossektomie, transoraler Zugang, Rekonstruktion mit lokaler Schleimhaut
25.3X.09 ↔	Vollständige Glossektomie, sonstige	25.4X.13 ↔	Radikale Glossektomie, transoraler Zugang, Rekonstruktion mit myokutanem Lappen
25.3X.10 ↔	Vollständige Glossektomie, transoraler Zugang, n.n.bez.	25.4X.14 ↔	Radikale Glossektomie, transoraler Zugang, Rekonstruktion mit freiem mikrovaskulär-anastomosierten Transplantat
25.3X.11 ↔	Vollständige Glossektomie, transoraler Zugang, ohne Rekonstruktion	25.4X.19 ↔	Radikale Glossektomie, transoraler Zugang, mit sonstiger Rekonstruktion
25.3X.12 ↔	Vollständige Glossektomie, transoraler Zugang, Rekonstruktion mit lokaler Schleimhaut	25.4X.20 ↔	Radikale Glossektomie, transmandibulärer Zugang, n.n.bez.
25.3X.13 ↔	Vollständige Glossektomie, transoraler Zugang, Rekonstruktion mit myokutanem Lappen	25.4X.21 ↔	Radikale Glossektomie, transmandibulärer Zugang, ohne Rekonstruktion
25.3X.14 ↔	Vollständige Glossektomie, transoraler Zugang, Rekonstruktion mit freiem mikrovaskulär-anastomosierten Transplantat	25.4X.22 ↔	Radikale Glossektomie, transmandibulärer Zugang, Rekonstruktion mit lokaler Schleimhaut
25.3X.19 ↔	Vollständige Glossektomie, transoraler Zugang, mit sonstiger Rekonstruktion	25.4X.23 ↔	Radikale Glossektomie, transmandibulärer Zugang, Rekonstruktion mit myokutanem Lappen
25.3X.20 ↔	Vollständige Glossektomie, transmandibulärer Zugang, n.n.bez.	25.4X.24 ↔	Radikale Glossektomie, transmandibulärer Zugang, Rekonstruktion mit freiem mikrovaskulär-anastomosierten Transplantat
25.3X.21 ↔	Vollständige Glossektomie, transmandibulärer Zugang, ohne Rekonstruktion	25.4X.29 ↔	Radikale Glossektomie, transmandibulärer Zugang, mit sonstiger Rekonstruktion
25.3X.22 ↔	Vollständige Glossektomie, transmandibulärer Zugang, Rekonstruktion mit lokaler Schleimhaut	25.4X.30 ↔	Radikale Pelviglossektomie, transoraler Zugang, n.n.bez.
25.3X.23 ↔	Vollständige Glossektomie, transmandibulärer Zugang, Rekonstruktion mit myokutanem Lappen	25.4X.31 ↔	Radikale Pelviglossektomie, transoraler Zugang, ohne Rekonstruktion
25.3X.24 ↔	Vollständige Glossektomie, transmandibulärer Zugang, Rekonstruktion mit freiem mikrovaskulär-anastomosierten Transplantat	25.4X.32 ↔	Radikale Pelviglossektomie, transoraler Zugang, Rekonstruktion mit lokaler Schleimhaut
25.3X.29 ↔	Vollständige Glossektomie, transmandibulärer Zugang, mit sonstiger Rekonstruktion	25.4X.33 ↔	Radikale Pelviglossektomie, transoraler Zugang, Rekonstruktion mit myokutanem Lappen
25.3X.30 ↔	Vollständige Pelviglossektomie, transoraler Zugang, n.n.bez.		

25.4X.34 ↔ Radikale Pelviglossektomie, transoraler Zugang, Rekonstruktion mit freiem mikrovaskulär-anastomosierten Transplantat	76.41.99 ↔ Totale Mandibulektomie mit gleichzeitiger Rekonstruktion, sonstige
25.4X.39 ↔ Radikale Pelviglossektomie, transoraler Zugang, mit sonstiger Rekonstruktion	76.43.11 ↔ Einsetzen eines CAD-Implantats an Mandibula, zur plastischen Rekonstruktion eines einfachen Defekts
25.4X.40 ↔ Radikale Pelviglossektomie, transmandibulärer Zugang, n.n.bez.	76.43.12 ↔ Einsetzen eines CAD-Implantats an Mandibula, zur plastischen Rekonstruktion eines grossen oder komplexen Defekts
25.4X.41 ↔ Radikale Pelviglossektomie, transmandibulärer Zugang, ohne Rekonstruktion	76.44.10 ↔ Totale Ostektomie an anderen Gesichtsschädelknochen, Rekonstruktion mit mikrovaskulär-anastomosiertem Transplantat
25.4X.42 ↔ Radikale Pelviglossektomie, transmandibulärer Zugang, Rekonstruktion mit lokaler Schleimhaut	76.44.11 ↔ Totale Ostektomie an anderen Gesichtsschädelknochen, Rekonstruktion mit nicht vaskularisiertem Transplantat
25.4X.43 ↔ Radikale Pelviglossektomie, transmandibulärer Zugang, Rekonstruktion mit myokutanem Lappen	76.44.19 ↔ Totale Ostektomie an anderen Gesichtsschädelknochen mit sonstiger Rekonstruktion
25.4X.44 ↔ Radikale Pelviglossektomie, transmandibulärer Zugang, Rekonstruktion mit freiem mikrovaskulär-anastomosierten Transplantat	76.44.99 ↔ Totale Ostektomie an anderen Gesichtsschädelknochen mit gleichzeitiger Rekonstruktion, sonstige
25.4X.49 ↔ Radikale Pelviglossektomie, transmandibulärer Zugang, mit sonstiger Rekonstruktion	76.46.10 ↔ Sonstige Rekonstruktion an anderen Gesichtsschädelknochen mit mikrovaskulär-anastomosiertem Transplantat
25.4X.50 ↔ Radikale Pelviglossomandibulektomie, n.n.bez.	76.92.20 ↔ Einsetzen von CAD-Implantat an Gesichtsschädel ohne Beteiligung des Hirnschädels, bis zu 2 Regionen
25.4X.51 ↔ Radikale Pelviglossomandibulektomie, ohne Rekonstruktion	76.92.21 ↔ Einsetzen von CAD-Implantat an Gesichtsschädel ohne Beteiligung des Hirnschädels, ab 3 Regionen
25.4X.52 ↔ Radikale Pelviglossomandibulektomie, Rekonstruktion mit lokaler Schleimhaut	76.92.30 ↔ Einsetzen eines CAD-Implantats an Maxilla, zur plastischen Rekonstruktion eines einfachen Defekts
25.4X.53 ↔ Radikale Pelviglossomandibulektomie, Rekonstruktion mit myokutanem Lappen	76.92.31 ↔ Einsetzen eines CAD-Implantats an Maxilla, zur plastischen Rekonstruktion eines grossen oder komplexen Defekts
25.4X.54 ↔ Radikale Pelviglossomandibulektomie, Rekonstruktion mit freiem mikrovaskulär-anastomosierten Transplantat	
25.4X.59 ↔ Radikale Pelviglossomandibulektomie, mit sonstiger Rekonstruktion	
25.4X.99 ↔ Radikale Glossektomie, sonstige	
76.41.00 ↔ Totale Mandibulektomie mit gleichzeitiger Rekonstruktion, n.n.bez.	

Prozedur D02-2

16.98.11 ↔ Rekonstruktion der Orbitawand mit mikrovaskulärem Lappen	25.3X.54 ↔ Vollständige Pelviglossomandibulektomie, Rekonstruktion mit freiem mikrovaskulär-anastomosierten Transplantat
18.71.14 ↔ Ohrmuschelaufbau, partiell mit mikrovaskulärem Lappen	25.4X.14 ↔ Radikale Glossektomie, transoraler Zugang, Rekonstruktion mit freiem mikrovaskulär-anastomosierten Transplantat
18.71.24 ↔ Ohrmuschelaufbau, total mit mikrovaskulärem Lappen	25.4X.24 ↔ Radikale Glossektomie, transmandibulärer Zugang, Rekonstruktion mit freiem mikrovaskulär-anastomosierten Transplantat
25.2X.14 ↔ Partielle Glossektomie, transoraler Zugang, Rekonstruktion mit freiem mikrovaskulär-anastomosierten Transplantat	25.4X.34 ↔ Radikale Pelviglossektomie, transoraler Zugang, Rekonstruktion mit freiem mikrovaskulär-anastomosierten Transplantat
25.2X.24 ↔ Partielle Glossektomie, transmandibulärer Zugang, Rekonstruktion mit freiem mikrovaskulär-anastomosierten Transplantat	25.4X.44 ↔ Radikale Pelviglossektomie, transmandibulärer Zugang, Rekonstruktion mit freiem mikrovaskulär-anastomosierten Transplantat
25.2X.34 ↔ Pelviglossektomie, transoraler Zugang, Rekonstruktion mit freiem mikrovaskulär-anastomosierten Transplantat	25.4X.54 ↔ Radikale Pelviglossomandibulektomie, Rekonstruktion mit freiem mikrovaskulär-anastomosierten Transplantat
25.2X.44 ↔ Pelviglossektomie, transmandibulärer Zugang, Rekonstruktion mit freiem mikrovaskulär-anastomosierten Transplantat	27.57.10 ↔ Anbringen eines freien mikrovaskulär-anastomosierten Transplantats an Lippe und Mund
25.2X.54 ↔ Pelviglossomandibulektomie, Rekonstruktion mit freiem mikrovaskulär-anastomosierten Transplantat	27.59.40 ↔ Sonstige plastische Rekonstruktion an Lippe und Mund mit freiem mikrovaskulär-anastomosierten Transplantat
25.3X.14 ↔ Vollständige Glossektomie, transoraler Zugang, Rekonstruktion mit freiem mikrovaskulär-anastomosierten Transplantat	29.33.12 ↔ Partielle Pharyngektomie, Rekonstruktion mit freiem mikrovaskulär-anastomosierten Transplantat
25.3X.24 ↔ Vollständige Glossektomie, transmandibulärer Zugang, Rekonstruktion mit freiem mikrovaskulär-anastomosierten Transplantat	29.33.21 ↔ Totale Pharyngektomie, Rekonstruktion mit freiem mikrovaskulär-anastomosierten Transplantat, freiem Darmtransplantat oder Magenhochzug
25.3X.34 ↔ Vollständige Pelviglossektomie, transoraler Zugang, Rekonstruktion mit freiem mikrovaskulär-anastomosierten Transplantat	29.4X.12 ↔ Plastische Rekonstruktion am Pharynx, mit mikrovaskulär anastomosiertem Transplantat, Darmtransplantat oder Magenhochzug
25.3X.44 ↔ Vollständige Pelviglossektomie, transmandibulärer Zugang, Rekonstruktion mit freiem mikrovaskulär-anastomosierten Transplantat	30.3X.15 ↔ Vollständige Laryngektomie, Rekonstruktion mit freiem mikrovaskulär-anastomosierten Transplantat

- 30.4X.15 ↔ Radikale Laryngektomie, mit Pharyngektomie, Rekonstruktion mit freiem mikrovasculär-anastomosiertem Transplantat
- 30.4X.25 ↔ Radikale Laryngektomie, mit Pharyngektomie und Schilddrüsenresektion, Rekonstruktion mit freiem mikrovasculär-anastomosiertem Transplantat
- 40.71.11 ↔ Mikrochirurgische lymphovenöse Anastomosierung
- 40.71.21 ↔ Transplantation von Lymphknoten mit mikrovasculärer Anastomose
- 40.71.31 ↔ Transplantation von peripheren Lymphgefäßen mit mikrovasculärer Anastomose
- 76.31.20 ↔ Partielle Mandibulektomie, Rekonstruktion mit mikrovasculär-anastomosiertem Transplantat
- 76.39.10 ↔ Partielle Ostektomie an anderen Gesichtsschädelknochen, Rekonstruktion mit mikrovasculär-anastomosiertem Transplantat
- 76.41.10 ↔ Totale Mandibulektomie mit gleichzeitiger Rekonstruktion, Rekonstruktion mit mikrovasculär-anastomosiertem Transplantat
- 76.43.10 ↔ Sonstige Rekonstruktion der Mandibula mit mikrovasculär-anastomosiertem Transplantat
- 76.44.10 ↔ Totale Ostektomie an anderen Gesichtsschädelknochen, Rekonstruktion mit mikrovasculär-anastomosiertem Transplantat
- 76.46.10 ↔ Sonstige Rekonstruktion an anderen Gesichtsschädelknochen mit mikrovasculär-anastomosiertem Transplantat
- 82.72.21 ↔ Transplantation eines sonstigen Lappentransplantates mit mikrovasculärer Anastomosierung aus Muskel oder Faszie an der Hand
- 83.43.12 ↔ Entnahme eines sonstigen Lappentransplantates mit mikrovasculärer Anastomosierung aus Muskel oder Faszie
- 83.82.40 ↔ Transplantation eines sonstigen Lappentransplantates mit mikrovasculärer Anastomosierung aus Muskel oder Faszie, Kopf und Hals
- 83.82.41 ↔ Transplantation eines sonstigen Lappentransplantates mit mikrovasculärer Anastomosierung aus Muskel oder Faszie, Schulter und Axilla
- 83.82.42 ↔ Transplantation eines sonstigen Lappentransplantates mit mikrovasculärer Anastomosierung aus Muskel oder Faszie, Oberarm und Ellenbogen
- 83.82.43 ↔ Transplantation eines sonstigen Lappentransplantates mit mikrovasculärer Anastomosierung aus Muskel oder Faszie, Unterarm
- 83.82.44 ↔ Transplantation eines sonstigen Lappentransplantates mit mikrovasculärer Anastomosierung aus Muskel oder Faszie, Brustwand, Bauch und Rücken
- 83.82.45 ↔ Transplantation eines sonstigen Lappentransplantates mit mikrovasculärer Anastomosierung aus Muskel oder Faszie, Leisten- und Genitalregion und Gesäss
- 83.82.46 ↔ Transplantation eines sonstigen Lappentransplantates mit mikrovasculärer Anastomosierung aus Muskel oder Faszie, Untere Extremität
- 83.82.47 ↔ Transplantation eines sonstigen Lappentransplantates mit mikrovasculärer Anastomosierung aus Muskel oder Faszie, Andere Lokalisation
- 85.K3.09 ↔ Plastische Rekonstruktion an der Mamma mit freiem Haut-Muskel-Lappen mit mikrovasculärer Anastomosierung, sonstige
- 85.K3.12 ↔ Mammoplastik mit muskulokutaner Gracilis-Lappenplastik
- 85.K4.09 ↔ Plastische Rekonstruktion der Mamma mit freiem Haut-Fett-Lappen mit mikrovasculärer Anastomosierung, sonstige
- 85.K4.11 ↔ Mammoplastik mit Deep inferior epigastric perforator flap [DIEP]
- 85.K4.12 ↔ Mammoplastik mit Superficial inferior epigastric artery flap [SIEA]
- 85.K4.13 ↔ Mammoplastik mit Superior gluteal artery perforator flap [S-GAP]
- 85.K4.14 ↔ Mammoplastik mit Inferior gluteal artery perforator flap [I-GAP]
- 85.K4.15 ↔ Mammoplastik mit Profunda Artery Perforator Flap [PAP]
- 86.7D.11 ↔ Plastik mit freiem Lappen mit mikrovasculärer Anastomosierung, am Kopf
- 86.7D.12 ↔ Plastik mit freiem Lappen mit mikrovasculärer Anastomosierung, am Hals
- 86.7D.13 ↔ Plastik mit freiem Lappen mit mikrovasculärer Anastomosierung, an Schulter und Axilla
- 86.7D.14 ↔ Plastik mit freiem Lappen mit mikrovasculärer Anastomosierung, an Oberarm und Ellenbogen
- 86.7D.15 ↔ Plastik mit freiem Lappen mit mikrovasculärer Anastomosierung, am Unterarm
- 86.7D.16 ↔ Plastik mit freiem Lappen mit mikrovasculärer Anastomosierung, an der Hand
- 86.7D.17 ↔ Plastik mit freiem Lappen mit mikrovasculärer Anastomosierung, an Brustwand und Rücken
- 86.7D.18 ↔ Plastik mit freiem Lappen mit mikrovasculärer Anastomosierung, an Bauchregion und Leiste
- 86.7D.1A ↔ Plastik mit freiem Lappen mit mikrovasculärer Anastomosierung, am Gesäss
- 86.7D.1B ↔ Plastik mit freiem Lappen mit mikrovasculärer Anastomosierung, an Oberschenkel und Knie
- 86.7D.1C ↔ Plastik mit freiem Lappen mit mikrovasculärer Anastomosierung, am Unterschenkel
- 86.7D.1D ↔ Plastik mit freiem Lappen mit mikrovasculärer Anastomosierung, am Fuss

Prozedur D02-3

- 40.41.10 ↔ Selektive (funktionelle) Neck dissection, supraomohyoid (Region I-III)
- 40.41.11 ↔ Selektive (funktionelle) Neck dissection, lateral (Region II-IV)
- 40.41.12 ↔ Selektive (funktionelle) Neck dissection, anterolateral (Region I-IV)
- 40.41.13 ↔ Selektive (funktionelle) Neck dissection, posterolateral (Region II-V)
- 40.41.14 ↔ Selektive (funktionelle) Neck dissection, central (Region VI)
- 40.41.20 ↔ Radikale Neck dissection (inkl. modifiziert)
- 40.41.21 ↔ Erweiterte radikale Neck dissection
- 40.41.99 ↔ Radikale Neck dissection, sonstige

Prozedur D02-4

31.1 ‡↔	Temporäre Tracheostomie	31.29 ‡↔	Permanente Tracheostomie, sonstige
31.21 ‡↔	Mediastinale Tracheostomie	31.79.10 ‡↔	Erweiterungsplastik eines Tracheostoma

Prozedur D02-5

25.2X.13 ↔	Partielle Glossektomie, transoraler Zugang, Rekonstruktion mit myokutanem Lappen	25.3X.44 ↔	Vollständige Pelviglossektomie, transmandibulärer Zugang, Rekonstruktion mit freiem mikrovaskulär-anastomosierten Transplantat
25.2X.14 ↔	Partielle Glossektomie, transoraler Zugang, Rekonstruktion mit freiem mikrovaskulär-anastomosierten Transplantat	25.3X.53 ↔	Vollständige Pelviglossomandibulektomie, Rekonstruktion mit myokutanem Lappen
25.2X.23 ↔	Partielle Glossektomie, transmandibulärer Zugang, Rekonstruktion mit myokutanem Lappen	25.3X.54 ↔	Vollständige Pelviglossomandibulektomie, Rekonstruktion mit freiem mikrovaskulär-anastomosierten Transplantat
25.2X.24 ↔	Partielle Glossektomie, transmandibulärer Zugang, Rekonstruktion mit freiem mikrovaskulär-anastomosierten Transplantat	25.4X.13 ↔	Radikale Glossektomie, transoraler Zugang, Rekonstruktion mit myokutanem Lappen
25.2X.33 ↔	Pelviglossektomie, transoraler Zugang, Rekonstruktion mit myokutanem Lappen	25.4X.14 ↔	Radikale Glossektomie, transoraler Zugang, Rekonstruktion mit freiem mikrovaskulär-anastomosierten Transplantat
25.2X.34 ↔	Pelviglossektomie, transoraler Zugang, Rekonstruktion mit freiem mikrovaskulär-anastomosierten Transplantat	25.4X.23 ↔	Radikale Glossektomie, transmandibulärer Zugang, Rekonstruktion mit myokutanem Lappen
25.2X.43 ↔	Pelviglossektomie, transmandibulärer Zugang, Rekonstruktion mit myokutanem Lappen	25.4X.24 ↔	Radikale Glossektomie, transmandibulärer Zugang, Rekonstruktion mit freiem mikrovaskulär-anastomosierten Transplantat
25.2X.44 ↔	Pelviglossektomie, transmandibulärer Zugang, Rekonstruktion mit freiem mikrovaskulär-anastomosierten Transplantat	25.4X.33 ↔	Radikale Pelviglossektomie, transoraler Zugang, Rekonstruktion mit myokutanem Lappen
25.2X.53 ↔	Pelviglossomandibulektomie, Rekonstruktion mit myokutanem Lappen	25.4X.34 ↔	Radikale Pelviglossektomie, transoraler Zugang, Rekonstruktion mit freiem mikrovaskulär-anastomosierten Transplantat
25.2X.54 ↔	Pelviglossomandibulektomie, Rekonstruktion mit freiem mikrovaskulär-anastomosierten Transplantat	25.4X.43 ↔	Radikale Pelviglossektomie, transmandibulärer Zugang, Rekonstruktion mit myokutanem Lappen
25.3X.13 ↔	Vollständige Glossektomie, transoraler Zugang, Rekonstruktion mit myokutanem Lappen	25.4X.44 ↔	Radikale Pelviglossektomie, transmandibulärer Zugang, Rekonstruktion mit freiem mikrovaskulär-anastomosierten Transplantat
25.3X.14 ↔	Vollständige Glossektomie, transoraler Zugang, Rekonstruktion mit freiem mikrovaskulär-anastomosierten Transplantat	25.4X.53 ↔	Radikale Pelviglossomandibulektomie, Rekonstruktion mit myokutanem Lappen
25.3X.23 ↔	Vollständige Glossektomie, transmandibulärer Zugang, Rekonstruktion mit myokutanem Lappen	25.4X.54 ↔	Radikale Pelviglossomandibulektomie, Rekonstruktion mit freiem mikrovaskulär-anastomosierten Transplantat
25.3X.24 ↔	Vollständige Glossektomie, transmandibulärer Zugang, Rekonstruktion mit freiem mikrovaskulär-anastomosierten Transplantat	76.44.10 ↔	Totale Ostektomie an anderen Gesichtsschädelknochen, Rekonstruktion mit mikrovaskulär-anastomosiertem Transplantat
25.3X.33 ↔	Vollständige Pelviglossektomie, transoraler Zugang, Rekonstruktion mit myokutanem Lappen	76.44.11 ↔	Totale Ostektomie an anderen Gesichtsschädelknochen, Rekonstruktion mit nicht vaskularisiertem Transplantat
25.3X.34 ↔	Vollständige Pelviglossektomie, transoraler Zugang, Rekonstruktion mit freiem mikrovaskulär-anastomosierten Transplantat		
25.3X.43 ↔	Vollständige Pelviglossektomie, transmandibulärer Zugang, Rekonstruktion mit myokutanem Lappen		

Prozedur D02-6

00.9A.61 ‡↔	Verwendung von präoperativ patientenindividuell mittels 3D-Bildgebung gefertigten Implantaten	99.B7.16 ‡↔	Intensivmedizinische Komplexbehandlung, 829 bis 1104 Aufwandspunkte
00.9A.62 ‡↔	Verwendung von präoperativ patientenindividuell mittels 3D-Bildgebung angepassten Implantaten	99.B7.17 ‡↔	Intensivmedizinische Komplexbehandlung, 1105 bis 1380 Aufwandspunkte
00.9A.63 ‡↔	Intraoperative Anwendung von präoperativ mittels 3D-Bildgebung individuell gefertigter Schablonen zur Navigation (beinhaltet: Schnitt, Bohrung, Positionierung)	99.B7.18 ‡↔	Intensivmedizinische Komplexbehandlung, 1381 bis 1656 Aufwandspunkte
00.9A.64 ‡↔	Verwendung von präoperativ patientenindividuell mittels 3D-Bildgebung sowie 3D-Drucker gefertigte Implantate	99.B7.1A ‡↔	Intensivmedizinische Komplexbehandlung, 1657 bis 1932 Aufwandspunkte
99.B7.13 ‡↔	Intensivmedizinische Komplexbehandlung, 185 bis 360 Aufwandspunkte	99.B7.1B ‡↔	Intensivmedizinische Komplexbehandlung, 1933 bis 2208 Aufwandspunkte
99.B7.14 ‡↔	Intensivmedizinische Komplexbehandlung, 361 bis 552 Aufwandspunkte	99.B7.1C ‡↔	Intensivmedizinische Komplexbehandlung, 2209 bis 2484 Aufwandspunkte
99.B7.15 ‡↔	Intensivmedizinische Komplexbehandlung, 553 bis 828 Aufwandspunkte	99.B7.1D ‡↔	Intensivmedizinische Komplexbehandlung, 2485 bis 2760 Aufwandspunkte
		99.B7.1E ‡↔	Intensivmedizinische Komplexbehandlung, 2761 bis 3220 Aufwandspunkte
		99.B7.1F ‡↔	Intensivmedizinische Komplexbehandlung, 3221 bis 3680 Aufwandspunkte

99.B7.1G ‡↔ Intensivmedizinische Komplexbehandlung, 3681 bis 4600 Aufwandspunkte	99.B7.4M ‡↔ Intensivmedizinische Komplexbehandlung im Kindesalter (Basisprozedur), 6861 bis 7840 Aufwandspunkte
99.B7.1H ‡↔ Intensivmedizinische Komplexbehandlung, 4601 bis 5520 Aufwandspunkte	99.B7.4N ‡↔ Intensivmedizinische Komplexbehandlung im Kindesalter (Basisprozedur), 7841 bis 9800 Aufwandspunkte
99.B7.1I ‡↔ Intensivmedizinische Komplexbehandlung, 5521 bis 7360 Aufwandspunkte	99.B7.4O ‡↔ Intensivmedizinische Komplexbehandlung im Kindesalter (Basisprozedur), 9801 bis 11760 Aufwandspunkte
99.B7.1J ‡↔ Intensivmedizinische Komplexbehandlung, 7361 bis 9200 Aufwandspunkte	99.B7.4P ‡↔ Intensivmedizinische Komplexbehandlung im Kindesalter (Basisprozedur), 11761 bis 13720 Aufwandspunkte
99.B7.1K ‡↔ Intensivmedizinische Komplexbehandlung, 9201 bis 11040 Aufwandspunkte	99.B7.4Q ‡↔ Intensivmedizinische Komplexbehandlung im Kindesalter (Basisprozedur), 13721 bis 16660 Aufwandspunkte
99.B7.1L ‡↔ Intensivmedizinische Komplexbehandlung, 11041 bis 13800 Aufwandspunkte	99.B7.4R ‡↔ Intensivmedizinische Komplexbehandlung im Kindesalter (Basisprozedur), 16661 bis 19600 Aufwandspunkte
99.B7.1M ‡↔ Intensivmedizinische Komplexbehandlung, 13801 bis 16560 Aufwandspunkte	99.B7.4S ‡↔ Intensivmedizinische Komplexbehandlung im Kindesalter (Basisprozedur), 19601 und mehr Aufwandspunkte
99.B7.1N ‡↔ Intensivmedizinische Komplexbehandlung, 16561 bis 19320 Aufwandspunkte	99.B7.5A ‡↔ Intensivmedizinische Komplexbehandlung im Neugeborenenalter (Basisprozedur), 197 bis 392 Aufwandspunkte
99.B7.1O ‡↔ Intensivmedizinische Komplexbehandlung, 19321 und mehr Aufwandspunkte	99.B7.5B ‡↔ Intensivmedizinische Komplexbehandlung im Neugeborenenalter (Basisprozedur), 393 bis 588 Aufwandspunkte
99.B7.44 ‡↔ Intensivmedizinische Komplexbehandlung im Kindesalter (Basisprozedur), 197 bis 392 Aufwandspunkte	99.B7.5C ‡↔ Intensivmedizinische Komplexbehandlung im Neugeborenenalter (Basisprozedur), 589 bis 784 Aufwandspunkte
99.B7.45 ‡↔ Intensivmedizinische Komplexbehandlung im Kindesalter (Basisprozedur), 393 bis 588 Aufwandspunkte	99.B7.5D ‡↔ Intensivmedizinische Komplexbehandlung im Neugeborenenalter (Basisprozedur), 785 bis 980 Aufwandspunkte
99.B7.46 ‡↔ Intensivmedizinische Komplexbehandlung im Kindesalter (Basisprozedur), 589 bis 784 Aufwandspunkte	99.B7.5E ‡↔ Intensivmedizinische Komplexbehandlung im Neugeborenenalter (Basisprozedur), 981 bis 1176 Aufwandspunkte
99.B7.47 ‡↔ Intensivmedizinische Komplexbehandlung im Kindesalter (Basisprozedur), 785 bis 980 Aufwandspunkte	99.B7.5F ‡↔ Intensivmedizinische Komplexbehandlung im Neugeborenenalter (Basisprozedur), 1177 bis 1470 Aufwandspunkte
99.B7.48 ‡↔ Intensivmedizinische Komplexbehandlung im Kindesalter (Basisprozedur), 981 bis 1176 Aufwandspunkte	99.B7.5G ‡↔ Intensivmedizinische Komplexbehandlung im Neugeborenenalter (Basisprozedur), 1471 bis 1764 Aufwandspunkte
99.B7.4A ‡↔ Intensivmedizinische Komplexbehandlung im Kindesalter (Basisprozedur), 1177 bis 1470 Aufwandspunkte	99.B7.5H ‡↔ Intensivmedizinische Komplexbehandlung im Neugeborenenalter (Basisprozedur), 1765 bis 2058 Aufwandspunkte
99.B7.4B ‡↔ Intensivmedizinische Komplexbehandlung im Kindesalter (Basisprozedur), 1471 bis 1764 Aufwandspunkte	99.B7.5I ‡↔ Intensivmedizinische Komplexbehandlung im Neugeborenenalter (Basisprozedur), 2059 bis 2352 Aufwandspunkte
99.B7.4C ‡↔ Intensivmedizinische Komplexbehandlung im Kindesalter (Basisprozedur), 1765 bis 2058 Aufwandspunkte	99.B7.5J ‡↔ Intensivmedizinische Komplexbehandlung im Neugeborenenalter (Basisprozedur), 2353 bis 2646 Aufwandspunkte
99.B7.4D ‡↔ Intensivmedizinische Komplexbehandlung im Kindesalter (Basisprozedur), 2059 bis 2352 Aufwandspunkte	99.B7.5K ‡↔ Intensivmedizinische Komplexbehandlung im Neugeborenenalter (Basisprozedur), 2647 bis 2940 Aufwandspunkte
99.B7.4E ‡↔ Intensivmedizinische Komplexbehandlung im Kindesalter (Basisprozedur), 2353 bis 2646 Aufwandspunkte	99.B7.5L ‡↔ Intensivmedizinische Komplexbehandlung im Neugeborenenalter (Basisprozedur), 2941 bis 3430 Aufwandspunkte
99.B7.4F ‡↔ Intensivmedizinische Komplexbehandlung im Kindesalter (Basisprozedur), 2647 bis 2940 Aufwandspunkte	99.B7.5M ‡↔ Intensivmedizinische Komplexbehandlung im Neugeborenenalter (Basisprozedur), 3431 bis 3920 Aufwandspunkte
99.B7.4G ‡↔ Intensivmedizinische Komplexbehandlung im Kindesalter (Basisprozedur), 2941 bis 3430 Aufwandspunkte	99.B7.5N ‡↔ Intensivmedizinische Komplexbehandlung im Neugeborenenalter (Basisprozedur), 3921 bis 4410 Aufwandspunkte
99.B7.4H ‡↔ Intensivmedizinische Komplexbehandlung im Kindesalter (Basisprozedur), 3431 bis 3920 Aufwandspunkte	99.B7.5O ‡↔ Intensivmedizinische Komplexbehandlung im Neugeborenenalter (Basisprozedur), 4411 bis 4900 Aufwandspunkte
99.B7.4I ‡↔ Intensivmedizinische Komplexbehandlung im Kindesalter (Basisprozedur), 3921 bis 4410 Aufwandspunkte	99.B7.5P ‡↔ Intensivmedizinische Komplexbehandlung im Neugeborenenalter (Basisprozedur), 4901 bis 5880 Aufwandspunkte
99.B7.4J ‡↔ Intensivmedizinische Komplexbehandlung im Kindesalter (Basisprozedur), 4411 bis 4900 Aufwandspunkte	99.B7.5Q ‡↔ Intensivmedizinische Komplexbehandlung im Neugeborenenalter (Basisprozedur), 5881 bis 6860 Aufwandspunkte
99.B7.4K ‡↔ Intensivmedizinische Komplexbehandlung im Kindesalter (Basisprozedur), 4901 bis 5880 Aufwandspunkte	
99.B7.4L ‡↔ Intensivmedizinische Komplexbehandlung im Kindesalter (Basisprozedur), 5881 bis 6860 Aufwandspunkte	

99.B7.5L †↔ Intensivmedizinische Komplexbehandlung im Neugeborenenalter (Basisprozedur), 5881 bis 6860 Aufwandspunkte	99.B8.46 †↔ IMC-Komplexbehandlung im Kindesalter, 589 bis 784 Aufwandspunkte
99.B7.5M †↔ Intensivmedizinische Komplexbehandlung im Neugeborenenalter (Basisprozedur), 6861 bis 7840 Aufwandspunkte	99.B8.47 †↔ IMC-Komplexbehandlung im Kindesalter, 785 bis 980 Aufwandspunkte
99.B7.5N †↔ Intensivmedizinische Komplexbehandlung im Neugeborenenalter (Basisprozedur), 7841 bis 9800 Aufwandspunkte	99.B8.48 †↔ IMC-Komplexbehandlung im Kindesalter, 981 bis 1176 Aufwandspunkte
99.B7.5O †↔ Intensivmedizinische Komplexbehandlung im Neugeborenenalter (Basisprozedur), 9801 bis 11760 Aufwandspunkte	99.B8.4A †↔ IMC-Komplexbehandlung im Kindesalter, 1177 bis 1470 Aufwandspunkte
99.B7.5P †↔ Intensivmedizinische Komplexbehandlung im Neugeborenenalter (Basisprozedur), 11761 bis 13720 Aufwandspunkte	99.B8.4B †↔ IMC-Komplexbehandlung im Kindesalter, 1471 bis 1764 Aufwandspunkte
99.B7.5Q †↔ Intensivmedizinische Komplexbehandlung im Neugeborenenalter (Basisprozedur), 13721 bis 16660 Aufwandspunkte	99.B8.4C †↔ IMC-Komplexbehandlung im Kindesalter, 1765 bis 2058 Aufwandspunkte
99.B7.5R †↔ Intensivmedizinische Komplexbehandlung im Neugeborenenalter (Basisprozedur), 16661 bis 19600 Aufwandspunkte	99.B8.4D †↔ IMC-Komplexbehandlung im Kindesalter, 2059 bis 2352 Aufwandspunkte
99.B7.5S †↔ Intensivmedizinische Komplexbehandlung im Neugeborenenalter (Basisprozedur), 19601 und mehr Aufwandspunkte	99.B8.4E †↔ IMC-Komplexbehandlung im Kindesalter, 2353 bis 2646 Aufwandspunkte
99.B8.13 †↔ IMC-Komplexbehandlung des Erwachsenen, 185 bis 360 Aufwandspunkte	99.B8.4F †↔ IMC-Komplexbehandlung im Kindesalter, 2647 bis 2940 Aufwandspunkte
99.B8.14 †↔ IMC-Komplexbehandlung des Erwachsenen, 361 bis 552 Aufwandspunkte	99.B8.4G †↔ IMC-Komplexbehandlung im Kindesalter, 2941 bis 3430 Aufwandspunkte
99.B8.15 †↔ IMC-Komplexbehandlung des Erwachsenen, 553 bis 828 Aufwandspunkte	99.B8.4H †↔ IMC-Komplexbehandlung im Kindesalter, 3431 bis 3920 Aufwandspunkte
99.B8.16 †↔ IMC-Komplexbehandlung des Erwachsenen, 829 bis 1104 Aufwandspunkte	99.B8.4I †↔ IMC-Komplexbehandlung im Kindesalter, 3921 bis 4410 Aufwandspunkte
99.B8.17 †↔ IMC-Komplexbehandlung des Erwachsenen, 1105 bis 1380 Aufwandspunkte	99.B8.4J †↔ IMC-Komplexbehandlung im Kindesalter, 4411 bis 4900 Aufwandspunkte
99.B8.18 †↔ IMC-Komplexbehandlung des Erwachsenen, 1381 bis 1656 Aufwandspunkte	99.B8.4K †↔ IMC-Komplexbehandlung im Kindesalter, 4901 bis 5880 Aufwandspunkte
99.B8.1A †↔ IMC-Komplexbehandlung des Erwachsenen, 1657 bis 1932 Aufwandspunkte	99.B8.4L †↔ IMC-Komplexbehandlung im Kindesalter, 5881 bis 6860 Aufwandspunkte
99.B8.1B †↔ IMC-Komplexbehandlung des Erwachsenen, 1933 bis 2208 Aufwandspunkte	99.B8.4M †↔ IMC-Komplexbehandlung im Kindesalter, 6861 bis 7840 Aufwandspunkte
99.B8.1C †↔ IMC-Komplexbehandlung des Erwachsenen, 2209 bis 2484 Aufwandspunkte	99.B8.4N †↔ IMC-Komplexbehandlung im Kindesalter, 7841 bis 9800 Aufwandspunkte
99.B8.1D †↔ IMC-Komplexbehandlung des Erwachsenen, 2485 bis 2760 Aufwandspunkte	99.B8.4O †↔ IMC-Komplexbehandlung im Kindesalter, 9801 bis 11760 Aufwandspunkte
99.B8.1E †↔ IMC-Komplexbehandlung des Erwachsenen, 2761 bis 3220 Aufwandspunkte	99.B8.4P †↔ IMC-Komplexbehandlung im Kindesalter, 11761 bis 13720 Aufwandspunkte
99.B8.1F †↔ IMC-Komplexbehandlung des Erwachsenen, 3221 bis 3680 Aufwandspunkte	99.B8.4Q †↔ IMC-Komplexbehandlung im Kindesalter, 13721 bis 16660 Aufwandspunkte
99.B8.1G †↔ IMC-Komplexbehandlung des Erwachsenen, 3681 bis 4600 Aufwandspunkte	99.B8.4R †↔ IMC-Komplexbehandlung im Kindesalter, 16661 bis 19600 Aufwandspunkte
99.B8.1H †↔ IMC-Komplexbehandlung des Erwachsenen, 4601 bis 5520 Aufwandspunkte	99.B8.4S †↔ IMC-Komplexbehandlung im Kindesalter, 19601 und mehr Aufwandspunkte
99.B8.1I †↔ IMC-Komplexbehandlung des Erwachsenen, 5521 bis 7360 Aufwandspunkte	99.B8.54 †↔ IMC-Komplexbehandlung im Neugeborenenalter, 197 bis 392 Aufwandspunkte
99.B8.1J †↔ IMC-Komplexbehandlung des Erwachsenen, 7361 bis 9200 Aufwandspunkte	99.B8.55 †↔ IMC-Komplexbehandlung im Neugeborenenalter, 393 bis 588 Aufwandspunkte
99.B8.1K †↔ IMC-Komplexbehandlung des Erwachsenen, 9201 bis 11040 Aufwandspunkte	99.B8.56 †↔ IMC-Komplexbehandlung im Neugeborenenalter, 589 bis 784 Aufwandspunkte
99.B8.1L †↔ IMC-Komplexbehandlung des Erwachsenen, 11041 bis 13800 Aufwandspunkte	99.B8.57 †↔ IMC-Komplexbehandlung im Neugeborenenalter, 785 bis 980 Aufwandspunkte
99.B8.1M †↔ IMC-Komplexbehandlung des Erwachsenen, 13801 bis 16560 Aufwandspunkte	99.B8.58 †↔ IMC-Komplexbehandlung im Neugeborenenalter, 981 bis 1176 Aufwandspunkte
99.B8.1N †↔ IMC-Komplexbehandlung des Erwachsenen, 16561 bis 19320 Aufwandspunkte	99.B8.5A †↔ IMC-Komplexbehandlung im Neugeborenenalter, 1177 bis 1470 Aufwandspunkte
99.B8.1O †↔ IMC-Komplexbehandlung des Erwachsenen, 19321 und mehr Aufwandspunkte	99.B8.5B †↔ IMC-Komplexbehandlung im Neugeborenenalter, 1471 bis 1764 Aufwandspunkte
99.B8.44 †↔ IMC-Komplexbehandlung im Kindesalter, 197 bis 392 Aufwandspunkte	99.B8.5C †↔ IMC-Komplexbehandlung im Neugeborenenalter, 1765 bis 2058 Aufwandspunkte
99.B8.45 †↔ IMC-Komplexbehandlung im Kindesalter, 393 bis 588 Aufwandspunkte	99.B8.5D †↔ IMC-Komplexbehandlung im Neugeborenenalter, 2059 bis 2352 Aufwandspunkte
	99.B8.5E †↔ IMC-Komplexbehandlung im Neugeborenenalter, 2353 bis 2646 Aufwandspunkte
	99.B8.5F †↔ IMC-Komplexbehandlung im Neugeborenenalter, 2647 bis 2940 Aufwandspunkte
	99.B8.5G †↔ IMC-Komplexbehandlung im Neugeborenenalter, 2941 bis 3430 Aufwandspunkte
	99.B8.5H †↔ IMC-Komplexbehandlung im Neugeborenenalter, 3431 bis 3920 Aufwandspunkte

99.B8.5I ‡↔	IMC-Komplexbehandlung im Neugeborenenalter, 3921 bis 4410 Aufwandspunkte	99.B8.5O ‡↔	IMC-Komplexbehandlung im Neugeborenenalter, 9801 bis 11760 Aufwandspunkte
99.B8.5J ‡↔	IMC-Komplexbehandlung im Neugeborenenalter, 4411 bis 4900 Aufwandspunkte	99.B8.5P ‡↔	IMC-Komplexbehandlung im Neugeborenenalter, 11761 bis 13720 Aufwandspunkte
99.B8.5K ‡↔	IMC-Komplexbehandlung im Neugeborenenalter, 4901 bis 5880 Aufwandspunkte	99.B8.5Q ‡↔	IMC-Komplexbehandlung im Neugeborenenalter, 13721 bis 16660 Aufwandspunkte
99.B8.5L ‡↔	IMC-Komplexbehandlung im Neugeborenenalter, 5881 bis 6860 Aufwandspunkte	99.B8.5R ‡↔	IMC-Komplexbehandlung im Neugeborenenalter, 16661 bis 19600 Aufwandspunkte
99.B8.5M ‡↔	IMC-Komplexbehandlung im Neugeborenenalter, 6861 bis 7840 Aufwandspunkte	99.B8.5S ‡↔	IMC-Komplexbehandlung im Neugeborenenalter, 19601 und mehr Aufwandspunkte
99.B8.5N ‡↔	IMC-Komplexbehandlung im Neugeborenenalter, 7841 bis 9800 Aufwandspunkte		

Prozedur D02-7

02.05.10 ↔	Einsetzen eines CAD-Implantats an Hirnschädel ohne Beteiligung des Gesichtsschädels, einfacher Defekt	76.43.12 ↔	Einsetzen eines CAD-Implantats an Mandibula, zur plastischen Rekonstruktion eines grossen oder komplexen Defekts
02.05.11 ↔	Einsetzen eines CAD-Implantats an Hirnschädel ohne Beteiligung des Gesichtsschädels, grosser oder komplexer Defekt	76.92.20 ↔	Einsetzen von CAD-Implantat an Gesichtsschädel ohne Beteiligung des Hirnschädels, bis zu 2 Regionen
02.05.20 ↔	Einsetzen eines CAD-Implantats an Hirnschädel mit Beteiligung von Orbita, Temporalregion oder frontalem Sinus, bis zu 2 Regionen	76.92.21 ↔	Einsetzen von CAD-Implantat an Gesichtsschädel ohne Beteiligung des Hirnschädels, ab 3 Regionen
02.05.30 ↔	Einsetzen eines CAD-Implantats an Hirnschädel mit Beteiligung multipler Regionen des Gesichtsschädels, ab 3 Regionen	76.92.31 ↔	Einsetzen eines CAD-Implantats an Maxilla, zur plastischen Rekonstruktion eines grossen oder komplexen Defekts

ADRG D03**Operative Korrektur einer Lippen-Kiefer-Gaumen-Spalte**

Hauptdiagnose in Tabelle D03-1 und Prozedur in Tabelle D03-2

DRG D03A**Operative Korrektur einer Lippen-Kiefer-Gaumen-Spalte mit Rhinoplastik**

Prozedur in Tabelle D03-3

DRG D03B**Operative Korrektur einer Lippen-Kiefer-Gaumen-Spalte, Alter < 2 Jahre**

Alter < 2 Jahre

DRG D03C**Operative Korrektur einer Lippen-Kiefer-Gaumen-Spalte, Alter > 1 Jahr****Diagnose D03-1**

Q35.1	Spalte des harten Gaumens	Q37.3	Spalte des weichen Gaumens mit einseitiger Lippenspalte
Q35.3	Spalte des weichen Gaumens	Q37.4	Spalte des harten und des weichen Gaumens mit beidseitiger Lippenspalte
Q35.5	Spalte des harten und des weichen Gaumens	Q37.5	Spalte des harten und des weichen Gaumens mit einseitiger Lippenspalte
Q35.7	Uvulaspalte	Q37.8	Gaumenspalte, nicht näher bezeichnet, mit beidseitiger Lippenspalte
Q35.9	Gaumenspalte, nicht näher bezeichnet	Q37.9	Gaumenspalte, nicht näher bezeichnet, mit einseitiger Lippenspalte
Q36.0	Lippenspalte, beidseitig	Q38.5	Angeborene Fehlbildungen des Gaumens, anderenorts nicht klassifiziert
Q36.1	Lippenspalte, median	Q38.8	Sonstige angeborene Fehlbildungen des Rachens
Q36.9	Lippenspalte, einseitig		
Q37.0	Spalte des harten Gaumens mit beidseitiger Lippenspalte		
Q37.1	Spalte des harten Gaumens mit einseitiger Lippenspalte		
Q37.2	Spalte des weichen Gaumens mit beidseitiger Lippenspalte		

Prozedur D03-2

27.54.10 ↔ Lippenplastik einer (angeborenen) Lippenspalte	27.63.99 ↔ Revision der Korrektur einer Gaumenspalte, sonstige
27.54.11 ↔ Sekundäroperation einer (angeborenen) Lippenspalte	27.64 ↔ Einsetzen eines Gaumenimplantats
27.62.00 ↔ Korrektur einer Gaumenspalte, n.n.bez.	27.69.10 ↔ Plastische Rekonstruktion am weichen Gaumen
27.62.10 ↔ Primäre plastische Rekonstruktion am knöchernen Gaumen ohne Knochentransplantat	27.69.11 ↔ Plastische Rekonstruktion am knöchernen Gaumen
27.62.11 ↔ Primäre plastische Rekonstruktion am knöchernen Gaumen mit Knochentransplantat	27.69.99 ↔ Sonstige plastische Rekonstruktion am Gaumen, sonstige
27.62.12 ↔ Primäre plastische Rekonstruktion am weichen Gaumen	27.73 ↔ Plastische Rekonstruktion an der Uvula
27.62.20 ↔ Sekundäre plastische Rekonstruktion am knöchernen Gaumen ohne Knochentransplantat	29.33.00 ↔ (Partielle) Pharyngektomie, n.n.bez.
27.62.21 ↔ Sekundäre plastische Rekonstruktion am knöchernen Gaumen mit Knochentransplantat	29.33.10 ↔ Partielle Pharyngektomie, ohne Rekonstruktion
27.62.22 ↔ Sekundäre plastische Rekonstruktion am weichen Gaumen	29.33.99 ↔ (Partielle) Pharyngektomie, sonstige
27.62.99 ↔ Korrektur einer Gaumenspalte, sonstige	29.4X.10 ↔ Plastische Rekonstruktion am Pharynx, mit lokaler Schleimhaut oder freiem Hautlappen
27.63.00 ↔ Revision der Korrektur einer Gaumenspalte, n.n.bez.	29.4X.11 ↔ Plastische Rekonstruktion am Pharynx, mit gestieltem myokutanen Lappen
27.63.10 ↔ Revision der Korrektur einer Gaumenspalte, Kieferplastik	29.4X.12 ↔ Plastische Rekonstruktion am Pharynx, mit mikrovaskulär anastomosiertem Transplantat, Darmtransplantat oder Magenhochzug
27.63.11 ↔ Revision der Korrektur einer Gaumenspalte, Kieferplastik mit Osteoplastik	29.4X.99 ↔ Plastische Rekonstruktion am Pharynx, sonstige
27.63.20 ↔ Revision der Korrektur einer Gaumenspalte, Sekundäroperation der Kieferspalte	29.59 ↔ Sonstige plastische Rekonstruktion am Pharynx, sonstige

Prozedur D03-3

21.86.10 ↔ Rhinoplastik der Nasenweichteile, äussere Nase	21.86.99 ↔ Rhinoplastik der Nasenweichteile, sonstige
21.86.11 ↔ Rhinoplastik mit lokalen oder distalen Lappen	21.87 ↔ Sonstige Rhinoplastik

ADRG D04**Bignathe Osteotomie und komplexe Eingriffe am Kiefer**

((Prozedur in Tabelle D04-1 und Prozedur in Tabelle D04-2) oder Prozedur in Tabelle D04-3) oder (Prozedur in Tabelle D04-4 und Prozedur in Tabelle D04-5)

DRG D04Z**Bignathe Osteotomie und komplexe Eingriffe am Kiefer****Prozedur D04-1**

76.62.00 ↔ Offene Osteoplastik [Osteotomie] am Ramus mandibulae, n.n.bez.	76.63.11 ↔ Osteoplastik [Osteotomie] im frontalen Alveolarkambereich oder mit
76.62.10 ↔ Offene Osteoplastik [Osteotomie] am Ramus mandibulae, ohne Distraction	Kontinuitätsdurchtrennung am horizontalen Mandibulaast ohne Distraction
76.62.20 ↔ Offene Osteoplastik [Osteotomie] am Ramus mandibulae, mit Distraction	76.63.12 ↔ Osteoplastik [Osteotomie] zur Kinnverlagerung ohne Distraction
76.62.99 ↔ Offene Osteoplastik [Osteotomie] am Ramus mandibulae, sonstige	76.63.20 ↔ Verlagerung des Alveolarfortsatzes durch horizontale Distraction nach Osteotomie
76.63.00 ↔ Osteoplastik [Osteotomie] am Corpus mandibulae, n.n.bez.	76.63.21 ↔ Verlagerung der Mandibula durch Distraction nach Osteotomie im horizontalen Mandibulaast
76.63.10 ↔ Osteoplastik [Osteotomie] im seitlichen Alveolarkambereich oder mit frontaler Kontinuitätsdurchtrennung der Mandibula ohne Distraction	76.63.99 ↔ Osteoplastik [Osteotomie] am Corpus mandibulae, sonstige
	76.64 ↔ Sonstige orthognathische Chirurgie an der Mandibula

Prozedur D04-2

76.65.00 ↔ Segmentale Osteoplastik [Osteotomie] der Maxilla, n.n.bez.	76.65.22 ↔ Osteotomie der Maxilla im frontalen und seitlichen Alveolarkambereich in mehreren Segmenten, mit Distraction
76.65.10 ↔ Segmentale Osteoplastik [Osteotomie] der Maxilla, ohne Distraction	76.65.99 ↔ Segmentale Osteoplastik [Osteotomie] der Maxilla, sonstige
76.65.20 ↔ Osteotomie der Maxilla im frontalen Alveolarkambereich, mit Distraction	76.66.00 ↔ Totale Osteoplastik [Osteotomie] der Maxilla, n.n.bez.
76.65.21 ↔ Osteotomie der Maxilla im seitlichen Alveolarkambereich, mit Distraction	76.66.10 ↔ Totale Osteoplastik [Osteotomie] der Maxilla ohne Distraction

- 76.66.20 ↔ Osteotomie der Maxilla in der Le-Fort-I-Ebene in einem Stück mit Distraction
 76.66.21 ↔ Osteotomie der Maxilla in der Le-Fort-I-Ebene in zwei Stücken mit Distraction
 76.66.22 ↔ Osteotomie der Maxilla in der Le-Fort-I-Ebene in drei oder mehr Stücken mit Distraction
 76.66.30 ↔ Plastische Rekonstruktion und Augmentation der Maxilla durch totale Auflagerungsplastik
 76.66.99 ↔ Totale Osteoplastik [Osteotomie] der Maxilla, sonstige

Prozedur D04-3

- 76.79.40 ↔ Sonstige offene Reposition kombinierter Mittelgesichtsfrakturen (Mehrfachfraktur)

Prozedur D04-4

- 76.63.00 ↔ Osteoplastik [Osteotomie] am Corpus mandibulae, n.n.bez.
 76.63.10 ↔ Osteoplastik [Osteotomie] im seitlichen Alveolarkambereich oder mit frontaler Kontinuitätsdurchtrennung der Mandibula ohne Distraction
 76.63.11 ↔ Osteoplastik [Osteotomie] im frontalen Alveolarkambereich oder mit Kontinuitätsdurchtrennung am horizontalen Mandibulaast ohne Distraction
 76.63.12 ↔ Osteoplastik [Osteotomie] zur Kinnverlagerung ohne Distraction
 76.63.20 ↔ Verlagerung des Alveolarfortsatzes durch horizontale Distraction nach Osteotomie
 76.63.21 ↔ Verlagerung der Mandibula durch Distraction nach Osteotomie im horizontalen Mandibulaast
 76.63.99 ↔ Osteoplastik [Osteotomie] am Corpus mandibulae, sonstige
 76.64 ↔ Sonstige orthognathische Chirurgie an der Mandibula
 76.72 ↔ Offene Reposition einer Jochbein- und Jochbogenfraktur
 76.74 ↔ Offene Reposition einer Maxillafraktur
 76.77.00 ↔ Offene Reposition einer Processus alveolaris-Fraktur, n.n.bez.
 76.77.10 ↔ Offene Reposition einer Processus alveolaris-Fraktur der Maxilla
 76.77.11 ↔ Offene Reposition einer Processus alveolaris-Fraktur der Mandibula
 76.77.99 ↔ Offene Reposition einer Processus alveolaris-Fraktur, sonstige

Prozedur D04-5

- 76.76.00 ↔ Offene Reposition einer Mandibulafraktur, n.n.bez.
 76.76.10 ↔ Offene Reposition einer Einfachfraktur des Corpus mandibulae
 76.76.11 ↔ Offene Reposition einer Mehrfachfraktur des Corpus mandibulae
 76.76.20 ↔ Offene Reposition (von aussen) einer Einfach- oder Mehrfachfraktur des Ramus mandibulae
 76.76.21 ↔ Offene Reposition (transoral) einer Einfach- oder Mehrfachfraktur des Ramus mandibulae
 76.76.30 ↔ Offene Reposition (transoral oder von aussen) einer Fraktur des Processus articularis mandibulae
 76.76.99 ↔ Offene Reposition einer Mandibulafraktur, sonstige
 76.77.00 ↔ Offene Reposition einer Processus alveolaris-Fraktur, n.n.bez.
 76.77.10 ↔ Offene Reposition einer Processus alveolaris-Fraktur der Maxilla
 76.77.11 ↔ Offene Reposition einer Processus alveolaris-Fraktur der Mandibula
 76.77.99 ↔ Offene Reposition einer Processus alveolaris-Fraktur, sonstige

ADRG D05**Komplexe Eingriffe an den Speicheldrüsen**

Prozedur in Tabelle D05-3

DRG D05A**Komplexe Parotidektomie**

(Prozedur in Tabelle D05-4 und Hauptdiagnose in Tabelle D05-1) oder Hauptdiagnose in Tabelle D05-2

DRG D05B**Komplexe Eingriffe an den Speicheldrüsen ausser komplexe Parotidektomien****Diagnose D05-1**

- D11.0 Gutartige Neubildung: Parotis

Diagnose D05-2

C07	Bösartige Neubildung der Parotis	C08.9	Bösartige Neubildung: Große Speicheldrüse, nicht näher bezeichnet
C08.0	Bösartige Neubildung: Glandula submandibularis		
C08.1	Bösartige Neubildung: Glandula sublingualis		
C08.8	Bösartige Neubildung: Große Speicheldrüsen, mehrere Teilbereiche überlappend		

Prozedur D05-3

26.31.00 ↔	Partielle Sialoadenektomie, n.n.bez.	26.32.11 ↔	Vollständige Parotidektomie mit Erhaltung des N. facialis, mit intraoperatives Fazialismonitoring
26.31.10 ↔	Partielle Parotidektomie ohne intraoperatives Fazialismonitoring	26.32.20 ↔	Vollständige Parotidektomie mit Resektion und Rekonstruktion des N. facialis
26.31.11 ↔	Partielle Parotidektomie mit intraoperatives Fazialismonitoring	26.32.30 ↔	Vollständige Resektion Glandula submandibularis
26.31.99 ↔	Partielle Sialoadenektomie, sonstige	26.32.99 ↔	Vollständige Sialoadenektomie, sonstige
26.32.00 ↔	Vollständige Sialoadenektomie, n.n.bez.		
26.32.10 ↔	Vollständige Parotidektomie mit Erhaltung des N. facialis, ohne intraoperatives Fazialismonitoring		

Prozedur D05-4

26.32.00 ↔	Vollständige Sialoadenektomie, n.n.bez.	26.32.20 ↔	Vollständige Parotidektomie mit Resektion und Rekonstruktion des N. facialis
26.32.10 ↔	Vollständige Parotidektomie mit Erhaltung des N. facialis, ohne intraoperatives Fazialismonitoring	26.32.30 ↔	Vollständige Resektion Glandula submandibularis
26.32.11 ↔	Vollständige Parotidektomie mit Erhaltung des N. facialis, mit intraoperatives Fazialismonitoring	26.32.99 ↔	Vollständige Sialoadenektomie, sonstige

ADRG D06**Aufwendige Eingriffe an Nasennebenhöhle, Mastoid, Mittelohr und andere Eingriffe an der Speicheldrüse**

Mindestens eine Prozedur in Tabelle D06-2

DRG D06A**Aufwendige Eingriffe an Nasennebenhöhle, Mastoid, Mittelohr und andere Eingriffe an der Speicheldrüse, mit komplexer Tympanoplastik oder Alter < 6 Jahre**

(Alter < 16 Jahre oder Prozedur in Tabelle D06-3) und (Alter < 6 Jahre oder Prozedur in Tabelle D06-3)

DRG D06B**Aufwendige Eingriffe an Nasennebenhöhle, Mastoid, Mittelohr und andere Eingriffe an der Speicheldrüse, Alter > 5 und < 16 Jahre, oder komplexer Eingriff an Mastoid oder Nasennebenhöhle oder mit komplexer Diagnose, Alter > 15 Jahre**

Alter < 16 Jahre oder Prozedur in Tabelle D06-3 oder Prozedur in Tabelle D06-4 oder Prozedur in Tabelle D06-5 oder Hauptdiagnose in Tabelle D06-1

DRG D06C**Aufwendige Eingriffe an Nasennebenhöhle, Mastoid, Mittelohr und andere Eingriffe an der Speicheldrüse, Alter > 15 Jahre****Diagnose D06-1**

C00.0	Bösartige Neubildung: Äußere Oberlippe	C02.3	Bösartige Neubildung: Vordere zwei Drittel der Zunge, Bereich nicht näher bezeichnet
C00.1	Bösartige Neubildung: Äußere Unterlippe	C02.4	Bösartige Neubildung: Zungentonsille
C00.2	Bösartige Neubildung: Äußere Lippe, nicht näher bezeichnet	C02.8	Bösartige Neubildung: Zunge, mehrere Teilbereiche überlappend
C00.3	Bösartige Neubildung: Oberlippe, Innenseite	C02.9	Bösartige Neubildung: Zunge, nicht näher bezeichnet
C00.4	Bösartige Neubildung: Unterlippe, Innenseite	C03.0	Bösartige Neubildung: Oberkieferzahnfleisch
C00.5	Bösartige Neubildung: Lippe, nicht näher bezeichnet, Innenseite	C03.1	Bösartige Neubildung: Unterkieferzahnfleisch
C00.6	Bösartige Neubildung: Lippenkommissur	C03.9	Bösartige Neubildung: Zahnfleisch, nicht näher bezeichnet
C00.8	Bösartige Neubildung: Lippe, mehrere Teilbereiche überlappend	C04.0	Bösartige Neubildung: Vorderer Teil des Mundbodens
C00.9	Bösartige Neubildung: Lippe, nicht näher bezeichnet	C04.1	Bösartige Neubildung: Seitlicher Teil des Mundbodens
C01	Bösartige Neubildung des Zungenrundes	C04.8	Bösartige Neubildung: Mundboden, mehrere Teilbereiche überlappend
C02.0	Bösartige Neubildung: Zungenrücken		
C02.1	Bösartige Neubildung: Zungenrand		
C02.2	Bösartige Neubildung: Zungenunterfläche		

C04.9	Bösartige Neubildung: Mundboden, nicht näher bezeichnet	C13.2	Bösartige Neubildung: Hinterwand des Hypopharynx
C05.0	Bösartige Neubildung: Harter Gaumen	C13.8	Bösartige Neubildung: Hypopharynx, mehrere Teilbereiche überlappend
C05.1	Bösartige Neubildung: Weicher Gaumen	C13.9	Bösartige Neubildung: Hypopharynx, nicht näher bezeichnet
C05.2	Bösartige Neubildung: Uvula	C14.0	Bösartige Neubildung: Pharynx, nicht näher bezeichnet
C05.8	Bösartige Neubildung: Gaumen, mehrere Teilbereiche überlappend	C14.2	Bösartige Neubildung: Lymphatischer Rachenring [Waldeyer]
C05.9	Bösartige Neubildung: Gaumen, nicht näher bezeichnet	C14.8	Bösartige Neubildung: Lippe, Mundhöhle und Pharynx, mehrere Teilbereiche überlappend
C06.0	Bösartige Neubildung: Wangenschleimhaut	C30.0	Bösartige Neubildung: Nasenhöhle
C06.1	Bösartige Neubildung: Vestibulum oris	C30.1	Bösartige Neubildung: Mittelohr
C06.2	Bösartige Neubildung: Retromolarregion	C31.0	Bösartige Neubildung: Sinus maxillaris [Kieferhöhle]
C06.8	Bösartige Neubildung: Sonstige und nicht näher bezeichnete Teile des Mundes, mehrere Teilbereiche überlappend	C31.1	Bösartige Neubildung: Sinus ethmoidalis [Siebbeinzellen]
C06.9	Bösartige Neubildung: Mund, nicht näher bezeichnet	C31.2	Bösartige Neubildung: Sinus frontalis [Stirnhöhle]
C07	Bösartige Neubildung der Parotis	C31.3	Bösartige Neubildung: Sinus sphenoidalis [Keilbeinhöhle]
C08.0	Bösartige Neubildung: Glandula submandibularis	C31.8	Bösartige Neubildung: Nasennebenhöhlen, mehrere Teilbereiche überlappend
C08.1	Bösartige Neubildung: Glandula sublingualis	C31.9	Bösartige Neubildung: Nasennebenhöhle, nicht näher bezeichnet
C08.8	Bösartige Neubildung: Große Speicheldrüsen, mehrere Teilbereiche überlappend	C32.0	Bösartige Neubildung: Glottis
C08.9	Bösartige Neubildung: Große Speicheldrüse, nicht näher bezeichnet	C32.1	Bösartige Neubildung: Supraglottis
C09.0	Bösartige Neubildung: Fossa tonsillaris	C32.2	Bösartige Neubildung: Subglottis
C09.1	Bösartige Neubildung: Gaumenbogen (vorderer) (hinterer)	C32.3	Bösartige Neubildung: Larynxknorpel
C09.8	Bösartige Neubildung: Tonsille, mehrere Teilbereiche überlappend	C32.8	Bösartige Neubildung: Larynx, mehrere Teilbereiche überlappend
C09.9	Bösartige Neubildung: Tonsille, nicht näher bezeichnet	C32.9	Bösartige Neubildung: Larynx, nicht näher bezeichnet
C10.0	Bösartige Neubildung: Vallecula epiglottica	C39.0	Bösartige Neubildung: Obere Atemwege, Teil nicht näher bezeichnet
C10.1	Bösartige Neubildung: Vorderfläche der Epiglottis	C46.2	Kaposi-Sarkom des Gaumens
C10.2	Bösartige Neubildung: Seitenwand des Oropharynx	C76.0	Bösartige Neubildung ungenau bezeichneter Lokalisationen: Kopf, Gesicht und Hals
C10.3	Bösartige Neubildung: Hinterwand des Oropharynx	H70.0	Akute Mastoiditis
C10.4	Bösartige Neubildung: Kiemengang	H70.1	Chronische Mastoiditis
C10.8	Bösartige Neubildung: Oropharynx, mehrere Teilbereiche überlappend	K10.20	Maxillärer Abszess ohne Angabe einer Ausbreitung nach retromaxillär oder in die Fossa canina
C10.9	Bösartige Neubildung: Oropharynx, nicht näher bezeichnet	K10.21	Maxillärer Abszess mit Angabe einer Ausbreitung nach retromaxillär oder in die Fossa canina
C11.0	Bösartige Neubildung: Obere Wand des Nasopharynx	K10.28	Sonstige näher bezeichnete entzündliche Zustände der Kiefer
C11.1	Bösartige Neubildung: Hinterwand des Nasopharynx	K11.3	Speicheldrüsenabszess
C11.2	Bösartige Neubildung: Seitenwand des Nasopharynx	K12.20	Mund- (Boden-) Phlegmone
C11.3	Bösartige Neubildung: Vorderwand des Nasopharynx	K12.21	Submandibularabszess ohne Angabe einer Ausbreitung nach mediastinal, parapharyngeal oder zervikal
C11.8	Bösartige Neubildung: Nasopharynx, mehrere Teilbereiche überlappend	K12.22	Submandibularabszess mit Ausbreitung nach mediastinal, parapharyngeal oder zervikal
C11.9	Bösartige Neubildung: Nasopharynx, nicht näher bezeichnet	K12.28	Sonstige Phlegmone und Abszess des Mundes
C12	Bösartige Neubildung des Recessus piriformis		
C13.0	Bösartige Neubildung: Regio postcricoidea		
C13.1	Bösartige Neubildung: Aryepiglottische Falte, hypopharyngeale Seite		

Prozedur D06-2

19.52 ↔	Tympanoplastik Typ II	19.56.20 ↔	Tympanoplastik mit Anlage einer Ohrdrüsenhöhle (offene Kavität), ohne Implantation einer Prothese oder mit Implantation eines autogenen Ossikels
19.53 ↔	Tympanoplastik Typ III	19.56.21 ↔	Tympanoplastik mit Anlage einer Ohrdrüsenhöhle (offene Kavität), mit Implantation einer alloplastischen, allogenen oder xenogenen Prothese
19.54 ↔	Tympanoplastik Typ IV	19.56.99 ↔	Tympanoplastik und Ossikuloplastik, sonstige Revision einer Tympanoplastik
19.55 ↔	Tympanoplastik Typ V	19.6 ↔	Verkleinerung einer Radikalhöhle
19.56.00 ↔	Tympanoplastik und Ossikuloplastik, n.n.bez.	19.9X.11 ↔	Rekonstruktion des Mittelohrs, Reimplantation, Rekonstruktion der hinteren Gehörgangswand
19.56.10 ↔	Tympanoplastik mit Antrotomie, Attikotomie, Attikoantrotomie oder Mastoidektomie, ohne Implantation einer Prothese oder mit Implantation eines autogenen Ossikels	19.9X.12 ↔	Rekonstruktion des Mittelohrs
19.56.11 ↔	Tympanoplastik mit Antrotomie, Attikotomie, Attikoantrotomie oder Mastoidektomie, mit Implantation einer alloplastischen, allogenen oder xenogenen Prothese	19.9X.13 ↔	Verschluss einer Mastoid-Fistel
		19.9X.14 ↔	

19.9X.19 ↔ Mikrochirurgische Operationen am Mittelohr, sonstige	20.79.22 ↔ Labyrinthdestruktion, transtympanal
19.9X.99 ↔ Sonstige plastische Rekonstruktion am Mittelohr, sonstige	20.79.23 ↔ Labyrinthdestruktion, transmastoidal
20.23.00 ↔ Inzision am Mittelohr, n.n.bez.	20.79.99 ↔ Sonstige Inzision, Exzision und Destruktion am Innenohr, sonstige
20.23.10 ↔ Anrotomie	20.92 ↔ Revision einer Mastoidektomie
20.23.11 ↔ Attikotomie	20.93 ↔ Plastische Rekonstruktion am runden und ovalen Fenster
20.23.12 ↔ Tympanotomie mit Abdichtung der runden und/oder ovalen Fenstermembran	22.2X.10 ↔ Infundibulotomie ohne Fensterung des Sinus maxillaris
20.23.13 ↔ Explorative Tympanotomie	22.2X.11 ↔ Infundibulotomie mit Fensterung des Sinus maxillaris
20.23.99 ↔ Inzision am Mittelohr, sonstige	22.31 ↔ Radikale Operation des Sinus maxillaris
20.40 ↔ Mastoidektomie, n.n.bez.	22.41.00 ↔ Sinusotomie des Sinus frontalis, n.n.bez.
20.41 ↔ Einfache Mastoidektomie	22.41.10 ↔ Sinusotomie des Sinus frontalis von aussen
20.42 ↔ Radikale Mastoidektomie	22.41.11 ↔ Sinusotomie des Sinus frontalis, endonasal
20.43.00 ↔ Mastoidektomie, mit Freilegung des Fazialiskanals, n.n.bez.	22.41.12 ↔ Sinusotomie des Sinus frontalis, Anlage einer Mediandrainage
20.43.11 ↔ Mastoidektomie, mit Freilegung des Fazialiskanals, ohne Dekompression des Nerven	22.41.99 ↔ Sinusotomie des Sinus frontalis, sonstige
20.43.12 ↔ Mastoidektomie, mit Freilegung des Fazialiskanals, mit Dekompression des Nerven	22.42.00 ↔ Sinusektomie des Sinus frontalis, n.n.bez.
20.43.99 ↔ Mastoidektomie, mit Freilegung des Fazialiskanals, sonstige	22.42.10 ↔ Osteoplastische Operation des Sinus frontalis mit Obliteration
20.44.00 ↔ Mastoidektomie, subtotale Resektion des Felsenbeins [subtotale Petrosektomie], n.n.bez.	22.42.11 ↔ Osteoplastische Operation des Sinus frontalis ohne Obliteration
20.44.11 ↔ Mastoidektomie, subtotale Resektion des Felsenbeins [subtotale Petrosektomie], ohne Obliteration	22.42.99 ↔ Sinusektomie des Sinus frontalis, sonstige
20.44.12 ↔ Mastoidektomie, subtotale Resektion des Felsenbeins [subtotale Petrosektomie], mit Obliteration von Fettgewebe	22.50 ↔ Sonstige nasale Sinusotomie, n.n.bez.
20.44.13 ↔ Mastoidektomie, subtotale Resektion des Felsenbeins [subtotale Petrosektomie], mit Obliteration von Muskelgewebe	22.51 ↔ Ethmoidotomie
20.44.14 ↔ Mastoidektomie, subtotale Resektion des Felsenbeins [subtotale Petrosektomie], mit Obliteration von Fett- sowie Muskelgewebe	22.52 ↔ Sphenoidotomie
20.44.99 ↔ Mastoidektomie, subtotale Resektion des Felsenbeins [subtotale Petrosektomie], sonstige	22.53 ↔ Inzision an mehreren Sinus paranasales
20.45.10 ↔ Mastoidektomie, partielle Resektion des Felsenbeins, n.n.bez.	22.60 ↔ Sonstige nasale Sinusektomie, n.n.bez.
20.45.11 ↔ Mastoidektomie, partielle Resektion des Felsenbeins, ohne Obliteration	22.61 ↔ Exzision einer Läsion am Sinus maxillaris durch den Zugang nach Caldwell-Luc
20.45.12 ↔ Mastoidektomie, partielle Resektion des Felsenbeins, mit Obliteration von Fettgewebe	22.62.00 ↔ Exzision einer Läsion am Sinus maxillaris durch anderen Zugang, n.n.bez.
20.45.13 ↔ Mastoidektomie, partielle Resektion des Felsenbeins, mit Obliteration von Muskelgewebe	22.62.10 ↔ Exzision einer Läsion am Sinus maxillaris, endoskopisch, n.n.bez.
20.45.14 ↔ Mastoidektomie, partielle Resektion des Felsenbeins, mit Obliteration von Fett- sowie Muskelgewebe	22.62.11 ↔ Endonasale Resektion der medialen Wand des Sinus maxillaris
20.45.15 ↔ Styloidektomie	22.62.19 ↔ Exzision einer Läsion am Sinus maxillaris, endoskopisch, sonstige
20.45.99 ↔ Mastoidektomie, partielle Resektion des Felsenbeins, sonstige	22.62.20 ↔ Exzision einer Läsion am Sinus maxillaris, offen chirurgisch, n.n.bez.
20.49 ↔ Mastoidektomie, sonstige	22.62.21 ↔ Mediale Resektion der Kieferhöhlenwand, offen chirurgisch
20.51.10 ↔ Exzision einer Läsion an der Paukenhöhle	22.62.29 ↔ Exzision einer Läsion am Sinus maxillaris, offen chirurgisch, sonstige
20.51.11 ↔ Exzision einer Läsion an der Pyramidenspitze	22.62.99 ↔ Exzision einer Läsion am Sinus maxillaris durch anderen Zugang, sonstige
20.51.12 ↔ Exzision einer Läsion an der Otobasis	22.63.00 ↔ Ethmoidektomie, n.n.bez.
20.51.99 ↔ Exzision einer Läsion am Mittelohr, sonstige	22.63.10 ↔ Ethmoidektomie von aussen
20.71 ↔ Endolymphatischer Shunt	22.63.11 ↔ Ethmoidektomie, endonasal oder transmaxillär
20.72.00 ↔ Injektion am Innenohr, n.n.bez.	22.63.99 ↔ Ethmoidektomie, sonstige
20.72.10 ↔ Destruktion durch Injektion in die Bogengänge	22.64 ↔ Sphenoidektomie
20.72.11 ↔ Destruktion durch Injektion in das Innenohr	22.71 ↔ Verschluss einer Fistel eines Sinus paranasales
20.72.12 ↔ Destruktion durch Injektion in das Vestibulum	22.79.00 ↔ Sonstige Rekonstruktion eines Sinus paranasales, n.n.bez.
20.72.13 ↔ Destruktion durch Injektion in Bogengänge, Innenohr und Vestibulum	22.79.10 ↔ Rekonstruktion des Os frontale
20.72.14 ↔ Labyrinthdestruktion durch Injektion	22.79.11 ↔ Rekonstruktion oder Kranialisierung einer Wand des Sinus frontalis
20.72.99 ↔ Injektion am Innenohr, sonstige	22.79.19 ↔ Sonstige Rekonstruktion eines Sinus paranasales, sonstige
20.79.00 ↔ Sonstige Inzision, Exzision und Destruktion am Innenohr, n.n.bez.	22.9X.00 ↔ Sonstige Operationen an den Sinus paranasales, n.n.bez.
20.79.10 ↔ Exzision einer Läsion am Labyrinth	22.9X.10 ↔ Sonstige Operationen am Sinus maxillaris
20.79.11 ↔ Kochleosaccotomie	22.9X.11 ↔ Sonstige Operationen an den Cellulae ethmoidales und dem Sinus sphenoidalis
20.79.20 ↔ Labyrinthektomie, transtympanal	22.9X.12 ↔ Sonstige Operationen am Sinus frontalis
20.79.21 ↔ Labyrinthektomie, transmastoidal	22.9X.13 ↔ Sanierung von Sinus ethmoidalis und einem oder mehreren anderen Sinus paranasales
	22.9X.14 ↔ Sphenoethmoidektomie
	22.9X.20 ↔ Operationen an mehreren Sinus paranasales, radikal
	22.9X.21 ↔ Operationen an mehreren Sinus paranasales, radikal mit Einbruch in die Flügelgaumengrube

22.9X.22 ↔ Operationen an mehreren Sinus paranasales, endonasal, mit Entlastung eines Abszesses	26.42 ↔ Verschluss einer Speicheldrüsenfistel
22.9X.23 ↔ Operationen an mehreren Sinus paranasales, endonasal, mit Darstellung der Schädelbasis (endonasale Pansinusoperation)	26.49.00 ↔ Sonstige plastische Rekonstruktion an Speicheldrüse oder -gang, n.n.bez.
22.9X.24 ↔ Operationen an mehreren Sinus paranasales, endonasal, mit Teilentfernung der Lamina papyracea oder Schlitzung der Periorbita	26.49.10 ↔ Fistulisierung einer Speicheldrüse
22.9X.25 ↔ Operationen an mehreren Sinus paranasales, kombiniert endonasal und von aussen	26.49.11 ↔ Transplantation einer Speichelgangöffnung
22.9X.29 ↔ Operationen an mehreren Sinus paranasales, sonstige	26.49.12 ↔ Verlagerung eines Speicheldrüsenausführungsganges
22.9X.99 ↔ Sonstige Operationen an den Sinus paranasales, sonstige	26.49.99 ↔ Sonstige plastische Rekonstruktion an Speicheldrüse oder -gang, sonstige
26.12 ↔ Offene Biopsie an Speicheldrüse oder -gang	26.99.00 ↔ Sonstige Operation an Speicheldrüse und -gang, n.n.bez.
26.21 ↔ Marsupialisation einer Speicheldrüsenzyste	26.99.10 ↔ Unterbindung des Ductus parotideus [Stenon-Gang]
26.29.00 ↔ Sonstige Exzision einer Läsion an einer Speicheldrüse, n.n.bez.	26.99.20 ↔ Interventionelle Sialendoskopie, n.n.bez.
26.29.10 ↔ Destruktion einer Speicheldrüse, n.n.bez.	26.99.21 ↔ Interventionelle Sialendoskopie mit Dilatation
26.29.99 ↔ Sonstige Exzision und Destruktion einer Läsion an einer Speicheldrüse, sonstige	26.99.22 ↔ Interventionelle Sialendoskopie mit Entfernung eines Fremdkörpers oder Steines
26.30 ↔ Sialoadenektomie, n.n.bez.	26.99.23 ↔ Interventionelle Sialendoskopie mit intraduktaler Lithotripsie und Entfernung von Fragmenten
26.41.00 ↔ Naht einer Risswunde an einer Speicheldrüse, n.n.bez.	26.99.24 ↔ Interventionelle Sialendoskopie mit Einsatz eines Lasers
26.41.10 ↔ Naht einer Risswunde an einem Speicheldrüsengang	26.99.29 ↔ Interventionelle Sialendoskopie, sonstige
26.41.99 ↔ Naht einer Risswunde an einer Speicheldrüse, sonstige	26.99.99 ↔ Sonstige Operation an Speicheldrüse und -gang, sonstige
	27.0 ‡↔ Drainage an Gesicht und Mundboden

Prozedur D06-3

19.52 ↔ Tympanoplastik Typ II	19.56.20 ↔ Tympanoplastik mit Anlage einer Ohrradikalhöhle (offene Kavität), ohne Implantation einer Prothese oder mit Implantation eines autogenen Ossikels
19.53 ↔ Tympanoplastik Typ III	19.56.21 ↔ Tympanoplastik mit Anlage einer Ohrradikalhöhle (offene Kavität), mit Implantation einer alloplastischen, allogenen oder xenogenen Prothese
19.54 ↔ Tympanoplastik Typ IV	19.56.99 ↔ Tympanoplastik und Ossikuloplastik, sonstige
19.55 ↔ Tympanoplastik Typ V	
19.56.00 ↔ Tympanoplastik und Ossikuloplastik, n.n.bez.	
19.56.10 ↔ Tympanoplastik mit Antrotomie, Attikotomie, Attikoantrotomie oder Mastoidektomie, ohne Implantation einer Prothese oder mit Implantation eines autogenen Ossikels	
19.56.11 ↔ Tympanoplastik mit Antrotomie, Attikotomie, Attikoantrotomie oder Mastoidektomie, mit Implantation einer alloplastischen, allogenen oder xenogenen Prothese	

Prozedur D06-4

20.40 ↔ Mastoidektomie, n.n.bez.	20.44.14 ↔ Mastoidektomie, subtotale Resektion des Felsenbeins [subtotale Petrosektomie], mit Obliteration von Fett- sowie Muskelgewebe
20.41 ↔ Einfache Mastoidektomie	20.44.99 ↔ Mastoidektomie, subtotale Resektion des Felsenbeins [subtotale Petrosektomie], sonstige
20.42 ↔ Radikale Mastoidektomie	20.45.10 ↔ Mastoidektomie, partielle Resektion des Felsenbeins, n.n.bez.
20.43.00 ↔ Mastoidektomie, mit Freilegung des Fazialiskanals, n.n.bez.	20.45.11 ↔ Mastoidektomie, partielle Resektion des Felsenbeins, ohne Obliteration
20.43.11 ↔ Mastoidektomie, mit Freilegung des Fazialiskanals, ohne Dekompression des Nerven	20.45.12 ↔ Mastoidektomie, partielle Resektion des Felsenbeins, mit Obliteration von Fettgewebe
20.43.12 ↔ Mastoidektomie, mit Freilegung des Fazialiskanals, mit Dekompression des Nerven	20.45.13 ↔ Mastoidektomie, partielle Resektion des Felsenbeins, mit Obliteration von Muskelgewebe
20.43.99 ↔ Mastoidektomie, mit Freilegung des Fazialiskanals, sonstige	20.45.14 ↔ Mastoidektomie, partielle Resektion des Felsenbeins, mit Obliteration von Fett- sowie Muskelgewebe
20.44.00 ↔ Mastoidektomie, subtotale Resektion des Felsenbeins [subtotale Petrosektomie], n.n.bez.	20.45.15 ↔ Styloidektomie
20.44.11 ↔ Mastoidektomie, subtotale Resektion des Felsenbeins [subtotale Petrosektomie], ohne Obliteration	20.45.99 ↔ Mastoidektomie, partielle Resektion des Felsenbeins, sonstige
20.44.12 ↔ Mastoidektomie, subtotale Resektion des Felsenbeins [subtotale Petrosektomie], mit Obliteration von Fettgewebe	20.49 ↔ Mastoidektomie, sonstige
20.44.13 ↔ Mastoidektomie, subtotale Resektion des Felsenbeins [subtotale Petrosektomie], mit Obliteration von Muskelgewebe	

Prozedur D06-5

22.41.00 ↔ Sinusotomie des Sinus frontalis, n.n.bez.	22.79.11 ↔ Rekonstruktion oder Kranialisierung einer Wand des Sinus frontalis
22.41.10 ↔ Sinusotomie des Sinus frontalis von aussen	22.79.19 ↔ Sonstige Rekonstruktion eines Sinus paranasales, sonstige
22.41.11 ↔ Sinusotomie des Sinus frontalis, endonasal	22.9X.13 ↔ Sanierung von Sinus ethmoidalis und einem oder mehreren anderen Sinus paranasales
22.41.12 ↔ Sinusotomie des Sinus frontalis, Anlage einer Mediandrainage	22.9X.14 ↔ Sphenoethmoidektomie
22.41.99 ↔ Sinusotomie des Sinus frontalis, sonstige	22.9X.20 ↔ Operationen an mehreren Sinus paranasales, radikal
22.42.00 ↔ Sinusektomie des Sinus frontalis, n.n.bez.	22.9X.21 ↔ Operationen an mehreren Sinus paranasales, radikal mit Einbruch in die Flügelgaumengrube
22.42.10 ↔ Osteoplastische Operation des Sinus frontalis mit Obliteration	22.9X.22 ↔ Operationen an mehreren Sinus paranasales, endonasal, mit Entlastung eines Abszesses
22.42.11 ↔ Osteoplastische Operation des Sinus frontalis ohne Obliteration	22.9X.23 ↔ Operationen an mehreren Sinus paranasales, endonasal, mit Darstellung der Schädelbasis (endonasale Pansinusoperation)
22.42.99 ↔ Sinusektomie des Sinus frontalis, sonstige	22.9X.24 ↔ Operationen an mehreren Sinus paranasales, endonasal, mit Teilentfernung der Lamina papyracea oder Schlitzung der Periorbita
22.63.00 ↔ Ethmoidektomie, n.n.bez.	22.9X.25 ↔ Operationen an mehreren Sinus paranasales, kombiniert endonasal und von aussen
22.63.10 ↔ Ethmoidektomie von aussen	
22.63.11 ↔ Ethmoidektomie, endonasal oder transmaxillär	
22.63.99 ↔ Ethmoidektomie, sonstige	
22.64 ↔ Sphenoidektomie	
22.71 ↔ Verschluss einer Fistel eines Sinus paranasales	
22.79.00 ↔ Sonstige Rekonstruktion eines Sinus paranasales, n.n.bez.	
22.79.10 ↔ Rekonstruktion des Os frontale	

ADRG D08**Eingriffe an Mundhöhle und Mund bei bösartiger Neubildung**

Hauptdiagnose in Tabelle D08-1 und Prozedur in Tabelle D08-2

DRG D08Z**Eingriffe an Mundhöhle und Mund bei bösartiger Neubildung****Diagnose D08-1**

C00.0	Bösartige Neubildung: Äußere Oberlippe	C05.2	Bösartige Neubildung: Uvula
C00.1	Bösartige Neubildung: Äußere Unterlippe	C05.8	Bösartige Neubildung: Gaumen, mehrere Teilbereiche überlappend
C00.2	Bösartige Neubildung: Äußere Lippe, nicht näher bezeichnet	C05.9	Bösartige Neubildung: Gaumen, nicht näher bezeichnet
C00.3	Bösartige Neubildung: Oberlippe, Innenseite	C06.0	Bösartige Neubildung: Wangenschleimhaut
C00.4	Bösartige Neubildung: Unterlippe, Innenseite	C06.1	Bösartige Neubildung: Vestibulum oris
C00.5	Bösartige Neubildung: Lippe, nicht näher bezeichnet, Innenseite	C06.2	Bösartige Neubildung: Retromolarregion
C00.6	Bösartige Neubildung: Lippenkommissur	C06.8	Bösartige Neubildung: Sonstige und nicht näher bezeichnete Teile des Mundes, mehrere Teilbereiche überlappend
C00.8	Bösartige Neubildung: Lippe, mehrere Teilbereiche überlappend	C06.9	Bösartige Neubildung: Mund, nicht näher bezeichnet
C00.9	Bösartige Neubildung: Lippe, nicht näher bezeichnet	C07	Bösartige Neubildung der Parotis
C01	Bösartige Neubildung des Zungengrundes	C08.0	Bösartige Neubildung: Glandula submandibularis
C02.0	Bösartige Neubildung: Zungenrücken	C08.1	Bösartige Neubildung: Glandula sublingualis
C02.1	Bösartige Neubildung: Zungenrand	C08.8	Bösartige Neubildung: Große Speicheldrüsen, mehrere Teilbereiche überlappend
C02.2	Bösartige Neubildung: Zungenunterfläche	C08.9	Bösartige Neubildung: Große Speicheldrüse, nicht näher bezeichnet
C02.3	Bösartige Neubildung: Vordere zwei Drittel der Zunge, Bereich nicht näher bezeichnet	C09.0	Bösartige Neubildung: Fossa tonsillaris
C02.4	Bösartige Neubildung: Zungentonsille	C09.1	Bösartige Neubildung: Gaumenbogen (vorderer) (hinterer)
C02.8	Bösartige Neubildung: Zunge, mehrere Teilbereiche überlappend	C09.8	Bösartige Neubildung: Tonsille, mehrere Teilbereiche überlappend
C02.9	Bösartige Neubildung: Zunge, nicht näher bezeichnet	C09.9	Bösartige Neubildung: Tonsille, nicht näher bezeichnet
C03.0	Bösartige Neubildung: Oberkieferzahnfleisch	C10.0	Bösartige Neubildung: Vallecula epiglottica
C03.1	Bösartige Neubildung: Unterkieferzahnfleisch	C10.1	Bösartige Neubildung: Vorderfläche der Epiglottis
C03.9	Bösartige Neubildung: Zahnfleisch, nicht näher bezeichnet	C10.2	Bösartige Neubildung: Seitenwand des Oropharynx
C04.0	Bösartige Neubildung: Vorderer Teil des Mundbodens	C10.3	Bösartige Neubildung: Hinterwand des Oropharynx
C04.1	Bösartige Neubildung: Seitlicher Teil des Mundbodens	C10.4	Bösartige Neubildung: Kiemengang
C04.8	Bösartige Neubildung: Mundboden, mehrere Teilbereiche überlappend	C10.8	Bösartige Neubildung: Oropharynx, mehrere Teilbereiche überlappend
C04.9	Bösartige Neubildung: Mundboden, nicht näher bezeichnet	C10.9	Bösartige Neubildung: Oropharynx, nicht näher bezeichnet
C05.0	Bösartige Neubildung: Harter Gaumen		
C05.1	Bösartige Neubildung: Weicher Gaumen		

C11.0	Bösartige Neubildung: Obere Wand des Nasopharynx	C30.0	Bösartige Neubildung: Nasenhöhle
C11.1	Bösartige Neubildung: Hinterwand des Nasopharynx	C30.1	Bösartige Neubildung: Mittelohr
C11.2	Bösartige Neubildung: Seitenwand des Nasopharynx	C31.0	Bösartige Neubildung: Sinus maxillaris [Kieferhöhle]
C11.3	Bösartige Neubildung: Vorderwand des Nasopharynx	C31.1	Bösartige Neubildung: Sinus ethmoidalis [Siebbeinzellen]
C11.8	Bösartige Neubildung: Nasopharynx, mehrere Teilbereiche überlappend	C31.2	Bösartige Neubildung: Sinus frontalis [Stirnhöhle]
C11.9	Bösartige Neubildung: Nasopharynx, nicht näher bezeichnet	C31.3	Bösartige Neubildung: Sinus sphenoidalis [Keilbeinhöhle]
C12	Bösartige Neubildung des Recessus piriformis	C31.8	Bösartige Neubildung: Nasennebenhöhlen, mehrere Teilbereiche überlappend
C13.0	Bösartige Neubildung: Regio postcricoida	C31.9	Bösartige Neubildung: Nasennebenhöhle, nicht näher bezeichnet
C13.1	Bösartige Neubildung: Aryepiglottische Falte, hypopharyngeale Seite	C32.0	Bösartige Neubildung: Glottis
C13.2	Bösartige Neubildung: Hinterwand des Hypopharynx	C32.1	Bösartige Neubildung: Supraglottis
C13.8	Bösartige Neubildung: Hypopharynx, mehrere Teilbereiche überlappend	C32.2	Bösartige Neubildung: Subglottis
C13.9	Bösartige Neubildung: Hypopharynx, nicht näher bezeichnet	C32.3	Bösartige Neubildung: Larynxknorpel
C14.0	Bösartige Neubildung: Pharynx, nicht näher bezeichnet	C32.8	Bösartige Neubildung: Larynx, mehrere Teilbereiche überlappend
C14.2	Bösartige Neubildung: Lymphatischer Rachenring [Waldeyer]	C32.9	Bösartige Neubildung: Larynx, nicht näher bezeichnet
C14.8	Bösartige Neubildung: Lippe, Mundhöhle und Pharynx, mehrere Teilbereiche überlappend	C39.0	Bösartige Neubildung: Obere Atemwege, Teil nicht näher bezeichnet
		C46.2	Kaposi-Sarkom des Gaumens
		C76.0	Bösartige Neubildung ungenau bezeichneter Lokalisationen: Kopf, Gesicht und Hals

Prozedur D08-2

24.2X.10 ↔	Gingivaplastik mit Transplantat oder Implantat	27.31.30 ↔	Destruktion von Läsion oder Gewebe am knöchernen Gaumen
24.2X.99 ↔	Gingivaplastik, sonstige	27.31.99 ↔	Lokale Exzision oder Destruktion von Läsion oder Gewebe am knöchernen Gaumen, sonstige
24.4X.00 ↔	Exzision einer Zahnläsion am Kiefer, n.n.bez.	27.32.00 ↔	Ausgedehnte Exzision oder Destruktion von Läsion oder Gewebe am knöchernen Gaumen, n.n.bez.
24.4X.10 ↔	Exzision einer Zahnläsion am Kiefer mit Eröffnung von Kieferhöhle oder Nasenboden	27.32.10 ↔	Totale transorale Exstirpation von Läsion oder Gewebe am knöchernen Gaumen
24.4X.11 ↔	Exzision einer Zahnläsion am Kiefer mit Nervendarstellung	27.32.11 ↔	Radikale transmandibuläre Exzision [En-bloc-Resektion] von Läsion oder Gewebe am knöchernen Gaumen
24.4X.99 ↔	Exzision einer Zahnläsion am Kiefer, sonstige	27.32.12 ↔	Radikale transfaziale Exzision [En-bloc-Resektion] von Läsion oder Gewebe am knöchernen Gaumen
24.5X.00 ↔	Alveoloplastik, n.n.bez.	27.32.99 ↔	Ausgedehnte Exzision oder Destruktion von Läsion oder Gewebe am knöchernen Gaumen, sonstige
24.5X.10 ↔	Alveoloplastik mit Transplantat	27.42 ↔	Ausgedehnte Exzision einer Läsion an der Lippe
24.5X.99 ↔	Alveoloplastik, sonstige	27.43.00 ↔	Sonstige Exzision von Läsion oder Gewebe an der Lippe, n.n.bez.
24.91.10 ↔	Vestibulumplastik	27.43.10 ↔	Sonstige Exzision von Läsion oder Gewebe an der Lippe, lokale Exzision
24.91.11 ↔	Mundbodensenkung	27.43.99 ↔	Sonstige Exzision von Läsion oder Gewebe an der Lippe, sonstige
24.91.99 ↔	Extension oder Vertiefung des Sulcus buccolabialis oder lingualis, sonstige	27.44.00 ↔	Radikale Exzision einer Läsion an der Lippe, n.n.bez.
25.02 ↔	Offene Biopsie an der Zunge	27.44.11 ↔	Radikale Exzision einer Hautläsion der Lippe ohne Transplantation oder Transposition von Haut
25.1 ↔	Exzision oder Destruktion von Läsion oder Gewebe an der Zunge	27.44.20 ↔	Radikale Exzision einer Hautläsion der Lippe mit Transplantation oder Transposition von Haut
25.59.00 ↔	Sonstige Zungenrekonstruktion und Zungenplastik, n.n.bez.	27.44.99 ↔	Radikale Exzision einer Läsion an der Lippe, sonstige
25.59.10 ↔	Plastische Rekonstruktion der Zunge, n.n.bez.	27.49.00 ↔	Sonstige Exzision in der Mundhöhle, n.n.bez.
25.59.99 ↔	Sonstige Zungenrekonstruktion und Zungenplastik, sonstige	27.49.10 ↔	Exzision an der Wange
25.93 ↔	Lösung von Adhäsion an der Zunge	27.49.11 ↔	Exzision am Mundboden
25.94 ↔	Sonstige Glossotomie	27.49.99 ↔	Sonstige Exzision in der Mundhöhle, sonstige
27.1 ↔	Inzision am Gaumen	27.54.00 ↔	Plastische Rekonstruktion einer (angeborenen) Lippenspalte, n.n.bez.
27.21.20 ↔	Offene Biopsie (mit Inzision) am knöchernen Gaumen	27.54.99 ↔	Plastische Rekonstruktion einer (angeborenen) Lippenspalte, sonstige
27.22.20 ↔	Offene Biopsie (mit Inzision) an Uvula und weichem Gaumen	27.55.00 ↔	Vollhauttransplantat an Lippe und Mund, n.n.bez.
27.24.20 ↔	Offene Biopsie (mit Inzision) an Wangenschleimhaut, Mundboden und sonstigen Strukturen in der Mundhöhle	27.55.10 ↔	Kleinflächiges Vollhauttransplantat an Lippe und Mund
27.24.99 ↔	Biopsie in der Mundhöhle, an nicht bezeichneter Struktur, sonstige	27.55.20 ↔	Grossflächiges Vollhauttransplantat an Lippe und Mund
27.31.00 ↔	Lokale Exzision oder Destruktion von Läsion oder Gewebe am knöchernen Gaumen, n.n.bez.	27.55.99 ↔	Vollhauttransplantat an Lippe und Mund, sonstige
27.31.10 ↔	Lokale Exzision von Läsion oder Gewebe am knöchernen Gaumen		
27.31.20 ↔	Partielle Exzision von Läsion oder Gewebe am knöchernen Gaumen		

27.58 ↔	Revision eines gestielten oder freien Lappens oder freien Hauttransplantates an Lippe und Mund	86.42.11 ↔	Radikale und grossflächige Exzision von Läsion oder Gewebe an Haut und Subkutangewebe, mit primärem Wundverschluss, am Kopf
27.59.20 ↔	Kleinflächige Weichteildeckung durch kultivierte Keratinozyten an der Lippe	86.42.12 ↔	Radikale und grossflächige Exzision von Läsion oder Gewebe an Haut und Subkutangewebe, mit primärem Wundverschluss, am Hals
27.59.21 ↔	Grossflächige Weichteildeckung durch kultivierte Keratinozyten an der Lippe	86.43.11 ↔	Radikale und grossflächige Exzision von Läsion oder Gewebe an Haut und Subkutangewebe, mit plastischer Deckung, am Kopf
27.59.30 ↔	Kleinflächige temporäre Weichteildeckung durch Kombination mehrerer Verfahren an der Lippe	86.43.12 ↔	Radikale und grossflächige Exzision von Läsion oder Gewebe an Haut und Subkutangewebe, mit plastischer Deckung, am Hals
27.59.31 ↔	Grossflächige temporäre Weichteildeckung durch Kombination mehrerer Verfahren an der Lippe	86.6B.11 ↔	Autologe Spalthauttransplantation, kleinflächig, am Kopf
27.59.41 ↔	Sonstige plastische Rekonstruktion an Lippe und Mund mit gestieltem Fernlappen	86.6B.12 ↔	Autologe Spalthauttransplantation, kleinflächig, am Hals
27.59.60 ↔	Einsetzen eines Gewebeexpanders an der Lippe	86.6B.21 ↔	Autologe Spalthauttransplantation, grossflächig, am Kopf
27.59.99 ↔	Sonstige plastische Rekonstruktion an Lippe und Mund, sonstige	86.6B.22 ↔	Autologe Spalthauttransplantation, grossflächig, am Hals
27.71 ↔	Inzision an der Uvula	86.83.11 ↔	Gewebereduktionsplastik an Kopf und Hals
27.72 ↔	Exzision an der Uvula		
27.79 ↔	Operationen an der Uvula, sonstige		
27.99 ↔	Sonstige Operationen an Mundhöhle und Gesicht, sonstige		
86.41.11 ↔	Radikale und grossflächige Exzision von Läsion oder Gewebe an Haut und Subkutangewebe, ohne primären Wundverschluss, am Kopf		
86.41.12 ↔	Radikale und grossflächige Exzision von Läsion oder Gewebe an Haut und Subkutangewebe, ohne primären Wundverschluss, am Hals		

ADRG D09

Tonsillektomie bei bösartiger Neubildung oder verschiedene Eingriffe an Ohr, Nase, Mund und Hals mit schweren CC

(Hauptdiagnose in Tabelle D09-1 und Prozedur in Tabelle D09-2) oder (mindestens eine Prozedur in Tabelle D09-3 und PCCL > 2)

DRG D09A

Tonsillektomie bei bösartiger Neubildung mit schweren CC oder verschiedene Eingriffe an Ohr, Nase, Mund und Hals mit schweren CC

PCCL > 2

DRG D09B

Tonsillektomie bei bösartiger Neubildung

Diagnose D09-1

C00.0	Bösartige Neubildung: Äußere Oberlippe	C04.0	Bösartige Neubildung: Vorderer Teil des Mundbodens
C00.1	Bösartige Neubildung: Äußere Unterlippe	C04.1	Bösartige Neubildung: Seitlicher Teil des Mundbodens
C00.2	Bösartige Neubildung: Äußere Lippe, nicht näher bezeichnet	C04.8	Bösartige Neubildung: Mundboden, mehrere Teilbereiche überlappend
C00.3	Bösartige Neubildung: Oberlippe, Innenseite	C04.9	Bösartige Neubildung: Mundboden, nicht näher bezeichnet
C00.4	Bösartige Neubildung: Unterlippe, Innenseite	C05.0	Bösartige Neubildung: Harter Gaumen
C00.5	Bösartige Neubildung: Lippe, nicht näher bezeichnet, Innenseite	C05.1	Bösartige Neubildung: Weicher Gaumen
C00.6	Bösartige Neubildung: Lippenkommissur	C05.2	Bösartige Neubildung: Uvula
C00.8	Bösartige Neubildung: Lippe, mehrere Teilbereiche überlappend	C05.8	Bösartige Neubildung: Gaumen, mehrere Teilbereiche überlappend
C00.9	Bösartige Neubildung: Lippe, nicht näher bezeichnet	C05.9	Bösartige Neubildung: Gaumen, nicht näher bezeichnet
C01	Bösartige Neubildung des Zungengrundes	C06.0	Bösartige Neubildung: Wangenschleimhaut
C02.0	Bösartige Neubildung: Zungenrücken	C06.1	Bösartige Neubildung: Vestibulum oris
C02.1	Bösartige Neubildung: Zungenrand	C06.2	Bösartige Neubildung: Retromolarregion
C02.2	Bösartige Neubildung: Zungenunterfläche	C06.8	Bösartige Neubildung: Sonstige und nicht näher bezeichnete Teile des Mundes, mehrere Teilbereiche überlappend
C02.3	Bösartige Neubildung: Vordere zwei Drittel der Zunge, Bereich nicht näher bezeichnet	C06.9	Bösartige Neubildung: Mund, nicht näher bezeichnet
C02.4	Bösartige Neubildung: Zungentonsille	C07	Bösartige Neubildung der Parotis
C02.8	Bösartige Neubildung: Zunge, mehrere Teilbereiche überlappend	C08.0	Bösartige Neubildung: Glandula submandibularis
C02.9	Bösartige Neubildung: Zunge, nicht näher bezeichnet	C08.1	Bösartige Neubildung: Glandula sublingualis
C03.0	Bösartige Neubildung: Oberkieferzahnfleisch		
C03.1	Bösartige Neubildung: Unterkieferzahnfleisch		
C03.9	Bösartige Neubildung: Zahnfleisch, nicht näher bezeichnet		

C08.8	Bösartige Neubildung: Große Speicheldrüsen, mehrere Teilbereiche überlappend	C14.8	Bösartige Neubildung: Lippe, Mundhöhle und Pharynx, mehrere Teilbereiche überlappend
C08.9	Bösartige Neubildung: Große Speicheldrüse, nicht näher bezeichnet	C30.0	Bösartige Neubildung: Nasenhöhle
C09.0	Bösartige Neubildung: Fossa tonsillaris	C30.1	Bösartige Neubildung: Mittelohr
C09.1	Bösartige Neubildung: Gaumenbogen (vorderer) (hinterer)	C31.0	Bösartige Neubildung: Sinus maxillaris [Kieferhöhle]
C09.8	Bösartige Neubildung: Tonsille, mehrere Teilbereiche überlappend	C31.1	Bösartige Neubildung: Sinus ethmoidalis [Siebbeinzellen]
C09.9	Bösartige Neubildung: Tonsille, nicht näher bezeichnet	C31.2	Bösartige Neubildung: Sinus frontalis [Stirnhöhle]
C10.0	Bösartige Neubildung: Vallecula epiglottica	C31.3	Bösartige Neubildung: Sinus sphenoidalis [Keilbeinhöhle]
C10.1	Bösartige Neubildung: Vorderfläche der Epiglottis	C31.8	Bösartige Neubildung: Nasennebenhöhlen, mehrere Teilbereiche überlappend
C10.2	Bösartige Neubildung: Seitenwand des Oropharynx	C31.9	Bösartige Neubildung: Nasennebenhöhle, nicht näher bezeichnet
C10.3	Bösartige Neubildung: Hinterwand des Oropharynx	C32.0	Bösartige Neubildung: Glottis
C10.4	Bösartige Neubildung: Kiemengang	C32.1	Bösartige Neubildung: Supraglottis
C10.8	Bösartige Neubildung: Oropharynx, mehrere Teilbereiche überlappend	C32.2	Bösartige Neubildung: Subglottis
C10.9	Bösartige Neubildung: Oropharynx, nicht näher bezeichnet	C32.3	Bösartige Neubildung: Larynxknorpel
C11.0	Bösartige Neubildung: Obere Wand des Nasopharynx	C32.8	Bösartige Neubildung: Larynx, mehrere Teilbereiche überlappend
C11.1	Bösartige Neubildung: Hinterwand des Nasopharynx	C32.9	Bösartige Neubildung: Larynx, nicht näher bezeichnet
C11.2	Bösartige Neubildung: Seitenwand des Nasopharynx	C39.0	Bösartige Neubildung: Obere Atemwege, Teil nicht näher bezeichnet
C11.3	Bösartige Neubildung: Vorderwand des Nasopharynx	C41.02	Bösartige Neubildung des Knochens und des Gelenkknorpels: Maxillofazial
C11.8	Bösartige Neubildung: Nasopharynx, mehrere Teilbereiche überlappend	C41.1	Bösartige Neubildung des Knochens und des Gelenkknorpels: Unterkieferknochen
C11.9	Bösartige Neubildung: Nasopharynx, nicht näher bezeichnet	C46.2	Kaposi-Sarkom des Gaumens
C12	Bösartige Neubildung des Recessus piriformis	C76.0	Bösartige Neubildung ungenau bezeichneter Lokalisationen: Kopf, Gesicht und Hals
C13.0	Bösartige Neubildung: Regio postcricoidea	C79.85	Sekundäre bösartige Neubildung des Bindegewebes und anderer Weichteilgewebe des Halses
C13.1	Bösartige Neubildung: Aryepiglottische Falte, hypopharyngeale Seite	D00.0	Carcinoma in situ: Lippe, Mundhöhle und Pharynx
C13.2	Bösartige Neubildung: Hinterwand des Hypopharynx	D02.0	Carcinoma in situ: Larynx
C13.8	Bösartige Neubildung: Hypopharynx, mehrere Teilbereiche überlappend	D37.0	Neubildung unsicheren oder unbekanntem Verhaltens: Lippe, Mundhöhle und Pharynx
C13.9	Bösartige Neubildung: Hypopharynx, nicht näher bezeichnet	D38.0	Neubildung unsicheren oder unbekanntem Verhaltens: Larynx
C14.0	Bösartige Neubildung: Pharynx, nicht näher bezeichnet	H60.2	Otitis externa maligna
C14.2	Bösartige Neubildung: Lymphatischer Rachenring [Waldeyer]		

Prozedur D09-2

28.0 ↔	Inzision und Drainage an Tonsillen und peritonsillären Strukturen	28.5X.10 ↔	Exzision der Zungengrundtonsille, transoral
28.2X.00 ↔	Tonsillektomie ohne Adenoidektomie, n.n.bez.	28.5X.11 ↔	Exzision der Zungengrundtonsille, durch Pharyngotomie
28.2X.10 ↔	Partielle Resektion der Tonsille [Tonsillotomie] ohne Adenoidektomie	28.5X.99 ↔	Exzision der Zungengrundtonsille, sonstige Adenoidektomie ohne Tonsillektomie
28.2X.11 ↔	Totale Tonsillektomie ohne Adenoidektomie	28.6 ↔	Blutstillung nach Tonsillektomie und Adenoidektomie, n.n.bez.
28.2X.12 ↔	Abszessstonsillektomie	28.7X.00 ↔	Blutstillung nach Tonsillektomie und Adenoidektomie, n.n.bez.
28.2X.99 ↔	Tonsillektomie ohne Adenoidektomie, sonstige	28.7X.10 ↔	Blutstillung nach Tonsillektomie
28.3X.00 ↔	Tonsillektomie mit Adenoidektomie, n.n.bez.	28.7X.11 ↔	Blutstillung nach Adenoidektomie
28.3X.10 ↔	Partielle Resektion der Tonsille [Tonsillotomie] mit Adenoidektomie	28.7X.99 ↔	Blutstillung nach Tonsillektomie und Adenoidektomie, sonstige
28.3X.11 ↔	Totale Tonsillektomie mit Adenoidektomie	28.91 ↔	Entfernen eines Fremdkörpers von Tonsillen und Adenoiden durch Inzision
28.3X.12 ↔	Abszessstonsillektomie mit Adenoidektomie	28.92 ↔	Exzision einer Läsion an Tonsillen und Adenoiden
28.3X.99 ↔	Tonsillektomie mit Adenoidektomie, sonstige	28.99 ↔	Sonstige Operationen an Tonsillen und Adenoiden, sonstige
28.4 ↔	Exzision eines Tonsillenrestes		
28.5X.00 ↔	Exzision der Zungengrundtonsille, n.n.bez.		

Prozedur D09-3

06.09.00 ↔	Sonstige Inzision im Gebiet der Schilddrüse, n.n.bez.	19.29.00 ↔	Sonstige Revision einer Stapedotomie, Stapedektomie und Stapesplastik, n.n.bez.
06.09.10 ↔	Sonstige Inzision im Gebiet der Schilddrüse, ohne weitere Massnahmen	19.29.10 ↔	Sonstige Revision einer Stapedotomie und Stapedektomie mit Stapesprothese
06.09.11 ↔	Sonstige Inzision im Gebiet der Schilddrüse, Drainage	19.29.11 ↔	Sonstige Revision einer Stapedotomie und Stapedektomie mit autogener Stapesprothese
06.09.12 ↔	Sonstige Inzision im Gebiet der Schilddrüse, Exploration	19.29.12 ↔	Sonstige Revision einer Stapedotomie und Stapedektomie mit alloplastischer Stapesprothese
06.09.99 ↔	Sonstige Inzision im Gebiet der Schilddrüse, sonstige	19.29.13 ↔	Sonstige Revision einer Stapesplastik (ohne Inkus-Ersatz)
06.91 ↔	Durchtrennung des Isthmus thyreoideae	19.29.99 ↔	Sonstige Revision einer Stapedotomie, Stapedektomie und Stapesplastik, sonstige
09.3 ↔	Sonstige Operationen an der Tränendrüse	19.3 ↔	Sonstige Operationen an den Gehörknöchelchen
09.6 ↔	Exzision an Tränensack und ableitenden Tränenwegen	19.4 ↔	Myringoplastik
09.81 ↔	Dakryozystorhinostomie	19.52 ↔	Tympanoplastik Typ II
09.99 ↔	Sonstige Operation am Tränensystem, sonstige	19.53 ↔	Tympanoplastik Typ III
18.01 ↔	Perforation des Ohrläppchens	19.54 ↔	Tympanoplastik Typ IV
18.09 ↔	Inzision am äusseren Ohr, sonstige	19.55 ↔	Tympanoplastik Typ V
18.21 ↔	Exzision einer präaurikulären Fistel oder eines präaurikulären Sinus	19.56.00 ↔	Tympanoplastik und Ossikuloplastik, n.n.bez.
18.29.12 ↔	Exzision einer anderen Läsion am äusseren Ohr oder im äusseren Gehörgang	19.56.10 ↔	Tympanoplastik mit Antrotomie, Attikotomie, Attikoantrotomie oder Mastoidektomie, ohne Implantation einer Prothese oder mit Implantation eines autogenen Ossikels
18.31 ↔	Radikale Exzision einer Läsion am äusseren Ohr	19.56.11 ↔	Tympanoplastik mit Antrotomie, Attikotomie, Attikoantrotomie oder Mastoidektomie, mit Implantation einer alloplastischen, allogenen oder xenogenen Prothese
18.32 ↔	Resektion der Ohrmuschel, total	19.56.20 ↔	Tympanoplastik mit Anlage einer Ohrradikalhöhle (offene Kavität), ohne Implantation einer Prothese oder mit Implantation eines autogenen Ossikels
18.33 ↔	Exzision von Knorpel am äusseren Ohr zur Transplantation	19.56.21 ↔	Tympanoplastik mit Anlage einer Ohrradikalhöhle (offene Kavität), mit Implantation einer alloplastischen, allogenen oder xenogenen Prothese
18.5 ↔	Chirurgische Korrektur absteigender Ohren	19.56.99 ↔	Tympanoplastik und Ossikuloplastik, sonstige
18.6X.00 ↔	Rekonstruktion des äusseren Gehörgangs, n.n.bez.	19.6 ↔	Revision einer Tympanoplastik
18.6X.10 ↔	Erweiterung des äusseren Gehörgangs	19.9X.11 ↔	Verkleinerung einer Radikalhöhle
18.6X.20 ↔	Rekonstruktion eines (bestehenden) äusseren Gehörgangs	19.9X.12 ↔	Rekonstruktion des Mittelohrs, Reimplantation, Rekonstruktion der hinteren Gehörgangswand
18.6X.30 ↔	Konstruktion eines (nicht bestehenden) äusseren Gehörgangs	19.9X.13 ↔	Rekonstruktion des Mittelohrs
18.6X.99 ↔	Rekonstruktion des äusseren Gehörgangs, sonstige	19.9X.14 ↔	Verschluss einer Mastoid-Fistel
18.71.00 ↔	Ohrmuschelaufbau, n.n.bez.	19.9X.19 ↔	Mikrochirurgische Operationen am Mittelohr, sonstige
18.71.10 ↔	Ohrmuschelaufbau, partiell, n.n.bez.	19.9X.99 ↔	Sonstige plastische Rekonstruktion am Mittelohr, sonstige
18.71.11 ↔	Ohrmuschelaufbau, partiell mit Gewebeexpander	20.01 ↔	Myringotomie mit Paukenröhrcheneinlage
18.71.12 ↔	Ohrmuschelaufbau, partiell mit Galealappen	20.21 ↔	Inzision am Mastoid
18.71.13 ↔	Ohrmuschelaufbau, partiell mit Knorpeltransplantat	20.22 ↔	Inzision an den Pyramidenzellen
18.71.14 ↔	Ohrmuschelaufbau, partiell mit mikrovaskulärem Lappen	20.23.00 ↔	Inzision am Mittelohr, n.n.bez.
18.71.19 ↔	Ohrmuschelaufbau, partiell, sonstige	20.23.10 ↔	Antrotomie
18.71.20 ↔	Ohrmuschelaufbau, total, n.n.bez.	20.23.11 ↔	Attikotomie
18.71.21 ↔	Ohrmuschelaufbau, total mit Gewebeexpander	20.23.12 ↔	Tympanotomie mit Abdichtung der runden und/oder ovalen Fenstermembran
18.71.22 ↔	Ohrmuschelaufbau, total mit Galealappen	20.23.13 ↔	Explorative Tympanotomie
18.71.23 ↔	Ohrmuschelaufbau, total mit Knorpeltransplantat	20.23.99 ↔	Inzision am Mittelohr, sonstige
18.71.24 ↔	Ohrmuschelaufbau, total mit mikrovaskulärem Lappen	20.32.01 ↔	Biopsie am Mittelohr
18.71.29 ↔	Ohrmuschelaufbau, total, sonstige	20.32.02 ↔	Biopsie am Innenohr
18.71.30 ↔	Implantation von alloplastischen Materialien beim Aufbau einer Ohrmuschel	20.32.99 ↔	Biopsie an Mittel- und Innenohr, sonstige
18.71.99 ↔	Ohrmuschelaufbau, sonstige	20.51.10 ↔	Exzision einer Läsion an der Paukenhöhle
18.72 ↔	Reinsertion eines amputierten Ohres	20.51.11 ↔	Exzision einer Läsion an der Pyramidenspitze
18.79 ↔	Sonstige plastische Rekonstruktion am äusseren Ohr, sonstige	20.51.12 ↔	Exzision einer Läsion an der Otobasis
19.0 ↔	Mobilisation des Stapes	20.51.99 ↔	Exzision einer Läsion am Mittelohr, sonstige
19.11 ↔	Stapedektomie und Stapesplastik mit Einpassen einer Stapesprothese	20.59 ↔	Sonstige Exzision am Mittelohr, sonstige
19.19.00 ↔	Sonstige Stapedektomie und Stapesplastiken, n.n.bez.	20.61.00 ↔	(Initiale) Fenestration am Innenohr, n.n.bez.
19.19.10 ↔	Stapedotomie mit Einpassen einer autogenen Stapesprothese (Inkus-Stapedotomie)	20.61.10 ↔	Fenestration am Innenohr, ohne Implantation einer Prothese (initiales Verfahren)
19.19.11 ↔	Stapedotomie mit Einpassen einer alloplastischen Stapesprothese (Inkus-Stapedotomie)	20.61.99 ↔	(Initiale) Fenestration am Innenohr, sonstige
19.19.12 ↔	Malleo-Stapedotomie	20.62.00 ↔	Revision einer Fenestration am Innenohr, n.n.bez.
19.19.99 ↔	Sonstige Stapedektomie und Stapesplastiken, sonstige		
19.21 ↔	Revision einer Stapedotomie, Stapedektomie und Stapesplastik mit Inkus-Ersatz		

20.62.10 ↔	Revision einer Fenestration am Innenohr, ohne Implantation einer Prothese	30.09.11 ↔	Dekortikation / Stripping einer Stimmlippe, ohne Thyreotomie
20.62.99 ↔	Revision einer Fenestration am Innenohr, sonstige Operationen an der Tuba auditiva	30.09.20 ↔	Exzision oder Destruktion von Läsion oder Gewebe am Larynx, durch Thyreotomie
20.8 ↔	Tympanosympathektomie	30.09.21 ↔	Dekortikation / Stripping einer Stimmlippe, durch Thyreotomie
20.91 ↔	Implantation von Knochenverankerungen am Felsenbein, Mittel- oder Innenohr	30.09.99 ↔	Sonstige Exzision oder Destruktion von Läsion oder Gewebe am Larynx, sonstige
20.99.10 ↔	Verschluss einer Labyrinthfistel	30.21 ↔	Epiglottidektomie
20.99.20 ↔	Entfernung eines Kochleaimplantats oder implantierbaren Hörgerätes	30.22.00 ↔	Chordektomie, n.n.bez.
20.99.30 ↔	Sonstige Operationen an Innen- und Mittelohr, sonstige	30.22.10 ↔	Chordektomie, endolaryngeal
20.99.99 ↔	Stillung einer Epistaxis durch Exzision von nasaler Mukosa und Hauttransplantation an Septum und laterale Nasenwand	30.22.11 ↔	Chordektomie, durch Thyreotomie
21.07 ↔	Lokale Exzision einer endonasalen Läsion, Zugang endonasal	30.22.99 ↔	Chordektomie, sonstige
21.31.10 ↔	Destruktion einer endonasalen Läsion	31.3 ↔	Sonstige Inzisionen an Larynx und Trachea
21.31.12 ↔	Exzision und lokale Destruktion einer anderen Läsion an der Nase	31.45 ↔	Offene Biopsie an Larynx oder Trachea
21.32 ↔	Submuköse Resektion des Nasenseptums	31.51 ↔	Lokale Exzision von Läsion oder Gewebe an der Trachea, offen chirurgisch
21.5 ↔	Verschluss einer Nasenfistel	31.61 ↔	Naht einer Rissverletzung am Larynx
21.82 ↔	Lösung von Synechien der Nase	31.62 ↔	Verschluss einer Larynxfistel
21.91 ↔	Marsupialisation einer Larynxzyste	31.63 ↔	Revision einer Laryngostomie
30.01 ↔	Sonstige Exzision oder Destruktion von Läsion oder Gewebe am Larynx, n.n.bez.	31.64 ↔	Versorgung einer Larynxfraktur
30.09.00 ↔	Exzision oder Destruktion von Läsion oder Gewebe am Larynx ohne Thyreotomie	31.75 ↔	Rekonstruktion der Trachea und Konstruktion eines künstlichen Larynx
		31.92 ↔	Lösung von Adhäsionen an Trachea oder Larynx
		31.98 ↔	Sonstige Operationen am Larynx

ADRG D12**Andere Eingriffe an Ohr, Nase, Mund und Hals**

Mindestens eine Prozedur in Tabelle D12-1 oder Prozedur in Tabelle D12-2 und Prozedur in Tabelle D12-3

DRG D12A**Andere aufwendige Eingriffe oder Strahlentherapie oder mehrzeitige bestimmte OR-Prozeduren bei Krankheiten und Störungen des Ohres, der Nase, des Mundes und des Halses**

Mindestens eine Prozedur in Tabelle D12-4 oder Mehrzeitige_bestimmte OR- Prozeduren

DRG D12B**Andere Eingriffe an Ohr, Nase, Mund und Hals****Prozedur D12-1**

00.4B.11 ↔	PTKI an Arterien der oberen Extremität oder Schulter	00.4B.39 ↔	PTKI an epifaszialen Venen, sonstige
00.4B.12 ↔	PTKI an der Aorta	00.4B.41 ↔	PTKI an künstlich angelegten Gefässen der oberen Extremität oder Schulter
00.4B.13 ↔	PTKI an Lungengefässen	00.4B.42 ↔	PTKI an venösen oder Kunststoff- Dialyse-Shunts
00.4B.14 ↔	PTKI an anderen thorakalen Arterien	00.4B.43 ↔	PTKI an thorakalen künstlich angelegten Gefässen
00.4B.15 ↔	PTKI an viszerale Arterien	00.4B.44 ↔	PTKI an abdominalen künstlich angelegten Gefässen
00.4B.16 ↔	PTKI an der A. renalis	00.4B.45 ↔	PTKI an künstlich angelegten Gefässen am Oberschenkel und popliteal
00.4B.17 ↔	PTKI an anderen abdominalen Arterien	00.4B.46 ↔	PTKI an künstlich angelegten Gefässen am Unterschenkel
00.4B.18 ↔	PTKI an Oberschenkel- Arterien und A. poplitea	00.4B.49 ↔	PTKI an künstlich angelegten Gefässen an anderer Lokalisation
00.4B.19 ↔	PTKI an Arterien an anderer Lokalisation	01.24.30 ↔	Zugang zur Schädelbasis, n.n.bez.
00.4B.1A ↔	PTKI an Unterschenkel- Arterien	01.24.31 ↔	Zugang zur Schädelbasis, transoral
00.4B.21 ↔	PTKI an Venen der oberen Extremität oder Schulter	01.24.32 ↔	Zugang zur Schädelbasis, transoral mit Spaltung des weichen Gaumens
00.4B.22 ↔	PTKI an der V. Cava	01.24.33 ↔	Zugang zur Schädelbasis, transoral mit Spaltung des weichen sowie harten Gaumens
00.4B.23 ↔	PTKI an anderen thorakalen Venen	01.24.34 ↔	Zugang zur Schädelbasis, transsphenoidal
00.4B.24 ↔	PTKI an Lebervenen	01.24.35 ↔	Zugang zur Schädelbasis, transethmoidal
00.4B.25 ↔	PTKI an viszerale Venen	01.24.36 ↔	Zugang zur Schädelbasis, transmastoidal
00.4B.26 ↔	PTKI an anderen abdominalen Venen	01.24.37 ↔	Zugang zur Schädelbasis, translabyrinthär
00.4B.27 ↔	PTKI an Oberschenkel- Venen	01.24.38 ↔	Zugang zur Schädelbasis, transpyramidal
00.4B.28 ↔	PTKI an Unterschenkel- Venen	01.24.39 ↔	Zugang zur Schädelbasis, sonstige
00.4B.29 ↔	PTKI an Venen, sonstige		
00.4B.31 ↔	PTKI an der V. saphena magna		
00.4B.32 ↔	PTKI an der V. saphena parva		
00.4B.33 ↔	PTKI an epifaszialen Seitenäste des Beines		
00.4B.34 ↔	PTKI an epifaszialen Armvenen		

01.24.3A ↔	Zugang zur Schädelbasis, transkondylär	21.32 ↔	Exzision und lokale Destruktion einer anderen Läsion an der Nase
01.24.3B ↔	Zugang zur Schädelbasis, transorbital	21.4X.00 ↔	Resektion der Nase, n.n.bez.
01.24.3C ↔	Zugang zur Schädelbasis, mit Le-Fort-I-Osteotomie	21.4X.12 ↔	Resektion der Nase, partiell
01.24.3D ↔	Zugang zur Schädelbasis, transnasal-transcribiform	21.4X.22 ↔	Resektion der Nase, subtotal
01.24.3E ↔	Zugang zur Schädelbasis, transnasal-transclival	21.4X.32 ↔	Resektion der Nase, total
01.24.3F ↔	Zugang zur Schädelbasis, transoral-transclival	21.4X.99 ↔	Resektion der Nase, sonstige
01.24.3G ↔	Zugang zur Schädelbasis, transnasal-transpterygoidal	21.99.00 ↔	Sonstige Nasenoperationen, n.n.bez.
04.71 ↔	Hypoglosso-faziale Anastomose	21.99.10 ↔	Einseitige Resektion einer Choanalatresie transnasal endoskopisch
04.72 ↔	Akzessorio-faziale Anastomose	21.99.20 ↔	Beidseitige Resektion einer Choanalatresie transnasal endoskopisch
04.74.10 ↔	Fazio-faziale Nerven-Anastomose	21.99.99 ↔	Sonstige Nasenoperationen, sonstige
05.21 ↔	Exzision des Ganglion sphenopalatinum	27.58 ↔	Revision eines gestielten oder freien Lappens oder freien Hauttransplantates an Lippe und Mund
05.22 ↔	Zervikale Sympathektomie	27.59.20 ↔	Kleinflächige Weichteildeckung durch kultivierte Keratinozyten an der Lippe
05.29 ↔	Sonstige Sympathektomie und Exzision eines Ganglions	27.59.21 ↔	Grossflächige Weichteildeckung durch kultivierte Keratinozyten an der Lippe
06.7X.00 ↔	Exzision des Ductus oder Tractus thyreoglossus, n.n.bez.	27.59.30 ↔	Kleinflächige temporäre Weichteildeckung durch Kombination mehrerer Verfahren an der Lippe
06.7X.10 ↔	Exzision einer medianen Halszyste, ohne Resektion des medialen Zungenbeines	27.59.31 ↔	Grossflächige temporäre Weichteildeckung durch Kombination mehrerer Verfahren an der Lippe
06.7X.11 ↔	Exzision einer medianen Halszyste, mit Resektion des medialen Zungenbeines	27.59.41 ↔	Sonstige plastische Rekonstruktion an Lippe und Mund mit gestieltem Fernlappen
06.7X.12 ↔	Exzision einer medianen Halsfistel, ohne Resektion des medialen Zungenbeines	27.59.60 ↔	Einsetzen eines Gewebeexpanders an der Lippe
06.7X.13 ↔	Exzision einer medianen Halsfistel, mit Resektion des medialen Zungenbeines	27.59.99 ↔	Sonstige plastische Rekonstruktion an Lippe und Mund, sonstige
06.7X.14 ↔	Sekundärer Eingriff zur Exzision des Ductus thyreoglossus, mit Resektion des medialen Zungenbeines	27.61 ↔	Naht einer Rissverletzung am Gaumen
06.7X.15 ↔	Sekundärer Eingriff zur Exzision des Ductus thyreoglossus, ohne Resektion des medialen Zungenbeines	27.62.00 ↔	Korrektur einer Gaumenspalte, n.n.bez.
06.7X.99 ↔	Exzision des Ductus oder Tractus thyreoglossus, sonstige	27.62.10 ↔	Primäre plastische Rekonstruktion am knöchernen Gaumen ohne Knochentransplantat
09.44 ↔	Intubation des Ductus nasolacrimalis	27.62.11 ↔	Primäre plastische Rekonstruktion am knöchernen Gaumen mit Knochentransplantat
16.61.00 ↔	Sekundäres Einsetzen eines Augenimplantats, n.n.bez.	27.62.12 ↔	Primäre plastische Rekonstruktion am weichen Gaumen
16.61.10 ↔	Sekundäres Einsetzen eines Augenimplantats, Haut-Fettgewebe-Transplantat	27.62.20 ↔	Sekundäre plastische Rekonstruktion am knöchernen Gaumen ohne Knochentransplantat
16.61.99 ↔	Sekundäres Einsetzen eines Augenimplantats, sonstige	27.62.21 ↔	Sekundäre plastische Rekonstruktion am knöchernen Gaumen mit Knochentransplantat
16.62.00 ↔	Revision und Reinsertion eines Augenimplantats, n.n.bez.	27.62.22 ↔	Sekundäre plastische Rekonstruktion am weichen Gaumen
16.62.10 ↔	Revision eines Augenimplantats	27.62.99 ↔	Korrektur einer Gaumenspalte, sonstige
16.62.20 ↔	Wechsel eines Augenimplantats, Einführung eines Haut-Fettgewebe-Transplantates	27.63.00 ↔	Revision der Korrektur einer Gaumenspalte, n.n.bez.
16.62.29 ↔	Sonstiger Wechsel eines Augenimplantats	27.63.10 ↔	Revision der Korrektur einer Gaumenspalte, Kieferplastik
16.62.99 ↔	Revision und Reinsertion eines Augenimplantats, sonstige	27.63.11 ↔	Revision der Korrektur einer Gaumenspalte, Kieferplastik mit Osteoplastik
16.63 ↔	Revision einer Eukleationstasche mit Transplantat	27.63.20 ↔	Revision der Korrektur einer Gaumenspalte, Sekundäroperation der Kieferspalte
16.64 ↔	Sonstige Revision einer Eukleationstasche	27.63.99 ↔	Revision der Korrektur einer Gaumenspalte, sonstige
16.66 ↔	Sonstige Revision einer Exenterationshöhle	27.64 ↔	Einsetzen eines Gaumenimplantats
16.81 ↔	Versorgung einer Orbitawunde	27.69.10 ↔	Plastische Rekonstruktion am weichen Gaumen
16.98.10 ↔	Rekonstruktion der Orbita, n.n.bez.	27.69.11 ↔	Plastische Rekonstruktion am knöchernen Gaumen
16.98.11 ↔	Rekonstruktion der Orbitawand mit mikrovasulärem Lappen	27.69.99 ↔	Sonstige plastische Rekonstruktion am Gaumen, sonstige
16.98.19 ↔	Sonstige Rekonstruktion der Orbitawand	27.73 ↔	Plastische Rekonstruktion an der Uvula
16.98.20 ↔	Knöcherne Dekompression der Orbita	29.0 ↔	Pharyngotomie
16.98.21 ↔	Resektion von Fettgewebe aus der Orbita	29.12.20 ↔	Offene Biopsie am Hypopharynx
18.21 ↔	Exzision einer präaurikulären Fistel oder eines präaurikulären Sinus	29.12.30 ↔	Offene Biopsie am Nasopharynx
18.29.12 ↔	Exzision einer anderen Läsion am äusseren Ohr oder im äusseren Gehörgang	29.2X.00 ↔	Exzision von branchiogener Zyste oder Rest der Kiemenspalte, n.n.bez.
18.31 ↔	Radikale Exzision einer Läsion am äusseren Ohr	29.2X.10 ↔	Exzision einer lateralen Halszyste
18.32 ↔	Resektion der Ohrmuschel, total	29.2X.11 ↔	Exzision von branchiogener Zyste oder Rest der Kiemenspalte als sekundär Eingriff
21.04 ↔	Stillung einer Epistaxis durch Ligatur der Aa. ethmoidales	29.2X.20 ↔	Operation an Kiemengangsresten, n.n.bez.
21.05 ↔	Stillung einer Epistaxis durch (transantrale) Ligatur der A. maxillaris	29.2X.21 ↔	Operation an Kiemengangsresten, sekundärer Eingriff
21.06 ↔	Stillung einer Epistaxis durch Ligatur der A. carotis externa	29.2X.99 ↔	Exzision von branchiogener Zyste oder Rest der Kiemenspalte, sonstige
21.09.10 ↔	Stillung einer Epistaxis durch Ligatur der A. sphenopalatina	29.31 ↔	Krikopharyngeale Myotomie

29.32.00 ↔ Pharyngeale Divertikulektomie, n.n.bez.	30.4X.22 ↔ Radikale Laryngektomie, mit Pharyngektomie und Schilddrüsenresektion, Rekonstruktion mit nicht vaskularisiertem Transplantat
29.32.10 ↔ Endoskopisches Divertikulostomie eines Zenker-Divertikels	30.4X.23 ↔ Radikale Laryngektomie, mit Pharyngektomie und Schilddrüsenresektion, Rekonstruktion mit gestieltem regionalen Lappen
29.32.11 ↔ Divertikulektomie eines Zenker-Divertikels	30.4X.24 ↔ Radikale Laryngektomie, mit Pharyngektomie und Schilddrüsenresektion, Rekonstruktion mit gestieltem Lappen
29.32.99 ↔ Pharyngeale Divertikulektomie, sonstige	30.4X.26 ↔ Radikale Laryngektomie, mit Pharyngektomie und Schilddrüsenresektion, Rekonstruktion mit freiem Darmtransplantat
29.33.00 ↔ (Partielle) Pharyngektomie, n.n.bez.	30.4X.27 ↔ Radikale Laryngektomie, mit Pharyngektomie und Schilddrüsenresektion, Rekonstruktion mit Magenhochzug
29.33.10 ↔ Partielle Pharyngektomie, ohne Rekonstruktion	30.4X.29 ↔ Radikale Laryngektomie, mit Pharyngektomie und Schilddrüsenresektion, sonstige Rekonstruktion
29.33.11 ↔ Partielle Pharyngektomie, Rekonstruktion mit gestieltem regionalen oder Fernlappen	30.4X.99 ↔ Radikale Laryngektomie, sonstige
29.33.20 ↔ Totale Pharyngektomie, Rekonstruktion mit gestieltem regionalen oder Fernlappen	31.71 ↔ Naht einer Rissverletzung an der Trachea
29.33.99 ↔ (Partielle) Pharyngektomie, sonstige	31.72 ↔ Verschluss einer äusseren trachealen Fistel
29.39 ↔ Exzision oder Destruktion von Läsion oder Gewebe am Pharynx, sonstige	31.73 ↔ Verschluss einer anderen trachealen Fistel
29.4X.10 ↔ Plastische Rekonstruktion am Pharynx, mit lokaler Schleimhaut oder freiem Hautlappen	31.79.00 ↔ Sonstige plastische Rekonstruktion an der Trachea, n.n.bez.
29.4X.11 ↔ Plastische Rekonstruktion am Pharynx, mit gestieltem myokutanen Lappen	31.79.11 ↔ Plastische Rekonstruktion der Trachea (Tracheatransplantation)
29.4X.99 ↔ Plastische Rekonstruktion am Pharynx, sonstige	31.79.12 ↔ Tracheopexie
29.51 ↔ Naht einer Risswunde am Pharynx	31.79.13 ↔ End-zu-End-Anastomose der Trachea (bei Ruptur)
29.52 ↔ Verschluss einer branchiogenen Fistel	31.79.14 ↔ Cricotracheale Resektion
29.53 ↔ Verschluss einer anderen Pharynxfistel	31.79.15 ↔ Sonstige (plastische) Rekonstruktion an der Trachea bei Trachealstenose
29.54 ↔ Lösung von Adhäsionen am Pharynx	31.79.99 ↔ Sonstige plastische Rekonstruktion an der Trachea, sonstige
29.59 ↔ Sonstige plastische Rekonstruktion am Pharynx, sonstige	31.91 ↔ Durchtrennung des N. laryngeus
29.92 ↔ Durchtrennung des N. glossopharyngeus	31.96 ↔ Einsetzen eines Larynx- oder Trachea-Stents
29.99 ↔ Sonstige Operationen am Pharynx, sonstige	31.97 ↔ Dilatation der Trachea, endoskopisch
30.22.00 ↔ Chordektomie, n.n.bez.	31.99.00 ↔ Sonstige Operationen an der Trachea, n.n.bez.
30.22.10 ↔ Chordektomie, endolaryngeal	31.99.99 ↔ Sonstige Operationen an der Trachea, sonstige
30.22.11 ↔ Chordektomie, durch Thyreotomie	34.06 ↔ Thorakoskopische Drainage der Pleurahöhle
30.22.99 ↔ Chordektomie, sonstige	34.20 ↔ Thorakoskopische Pleurabiopsie
30.3X.00 ↔ Vollständige Laryngektomie, n.n.bez.	34.21.00 ↔ Transpleurale Thorakoskopie, n.n.bez.
30.3X.10 ↔ Vollständige Laryngektomie, ohne Rekonstruktion	34.21.10 ↔ Transpleurale Thorakoskopie, Ersteingriff
30.3X.11 ↔ Vollständige Laryngektomie, Rekonstruktion mit lokaler Schleimhaut	34.21.20 ↔ Transpleurale Thorakoskopie, Reeingriff
30.3X.12 ↔ Vollständige Laryngektomie, Rekonstruktion mit nicht vaskularisiertem Transplantat	34.21.99 ↔ Transpleurale Thorakoskopie, sonstige
30.3X.13 ↔ Vollständige Laryngektomie, Rekonstruktion mit gestieltem regionalen Lappen	38.12 ↔ Enderarteriektomie von anderen Gefässen an Kopf und Hals
30.3X.14 ↔ Vollständige Laryngektomie, Rekonstruktion mit gestieltem Fernlappen	38.32.10 ↔ Resektion von extrakraniellen Arterien an Kopf und Hals mit Anastomose
30.3X.16 ↔ Vollständige Laryngektomie, Rekonstruktion mit freiem Darmtransplantat	38.32.21 ↔ Resektion der V. jugularis mit Anastomose
30.3X.17 ↔ Vollständige Laryngektomie, Rekonstruktion mit Magenhochzug	38.32.22 ↔ Resektion von oberflächlichen extrakraniellen Venen an Kopf und Hals mit Anastomose
30.3X.19 ↔ Vollständige Laryngektomie, sonstige Rekonstruktion	38.32.99 ↔ Resektion von anderen Gefässen an Kopf und Hals mit Anastomose, sonstige
30.3X.99 ↔ Vollständige Laryngektomie, sonstige	38.42 ↔ Resektion von anderen Blutgefässen an Kopf und Hals mit Ersatz
30.4X.10 ↔ Radikale Laryngektomie, mit Pharyngektomie, ohne Rekonstruktion	38.7X.21 ↔ Einsetzen eines Embolie-Protektionssystems in die Vena cava, perkutan-transluminal
30.4X.11 ↔ Radikale Laryngektomie, mit Pharyngektomie, Rekonstruktion mit lokaler Schleimhaut	38.82.00 ↔ Sonstiger chirurgischer Verschluss von Gefässen am Kopf und Hals, n.n.bez.
30.4X.12 ↔ Radikale Laryngektomie, mit Pharyngektomie, Rekonstruktion mit nicht vaskularisiertem Transplantat	38.82.10 ↔ Sonstiger chirurgischer Verschluss von extrakraniellen Arterien an Kopf und Hals
30.4X.13 ↔ Radikale Laryngektomie, mit Pharyngektomie, Rekonstruktion mit gestieltem regionalen Lappen	38.82.20 ↔ Sonstiger chirurgischer Verschluss von extrakraniellen Venen an Kopf und Hals, n.n.bez.
30.4X.14 ↔ Radikale Laryngektomie, mit Pharyngektomie, Rekonstruktion mit gestieltem Lappen	38.82.21 ↔ Sonstiger chirurgischer Verschluss der V. jugularis
30.4X.16 ↔ Radikale Laryngektomie, mit Pharyngektomie, Rekonstruktion mit freiem Darmtransplantat	38.82.22 ↔ Sonstiger chirurgischer Verschluss von sonstigen tiefen extrakraniellen Venen an Kopf und Hals
30.4X.17 ↔ Radikale Laryngektomie, mit Pharyngektomie, Rekonstruktion mit Magenhochzug	38.82.29 ↔ Sonstiger chirurgischer Verschluss von extrakraniellen Venen an Kopf und Hals, sonstige
30.4X.19 ↔ Radikale Laryngektomie, mit Pharyngektomie, sonstige Rekonstruktion	38.82.99 ↔ Sonstiger chirurgischer Verschluss von Gefässen am Kopf und Hals, sonstige
30.4X.20 ↔ Radikale Laryngektomie, mit Pharyngektomie und Schilddrüsenresektion, ohne Rekonstruktion	39.50.00 ↔ Angioplastik oder Atherektomie an sonstigem(n) Nicht-Herzkranzgefäss(en), n.n.bez.
30.4X.21 ↔ Radikale Laryngektomie, mit Pharyngektomie und Schilddrüsenresektion, Rekonstruktion mit lokaler Schleimhaut	

39.50.10 ↔	Angioplastik oder Atherektomie an sonstigem(n) Nicht-Herzkranzgefäß(en) mit Ballon, n.n.bez.	39.72.1B ↔	Selektive Embolisation von intrakraniellen Gefässen mit Schirmen
39.50.11 ↔	Angioplastik oder Atherektomie an sonstigem(n) Nicht-Herzkranzgefäß(en) mit einfacher Ballon	39.72.24 ↔	Selektive Embolisation von extrakraniellen Gefässen des Kopfes und des Halses mit adhäsivem Embolisat
39.50.12 ↔	Angioplastik oder Atherektomie an sonstigem(n) Nicht-Herzkranzgefäß(en) mit cutting Ballon	39.72.25 ↔	Selektive Embolisation von extrakraniellen Gefässen des Kopfes und des Halses mit Plugs
39.50.13 ↔	Angioplastik oder Atherektomie an sonstigem(n) Nicht-Herzkranzgefäß(en) mit Kryoplastie-Ballon	39.72.26 ↔	Selektive Embolisation von extrakraniellen Gefässen des Kopfes und des Halses mit Coils
39.50.14 ↔	Angioplastik oder Atherektomie an sonstigem(n) Nicht-Herzkranzgefäß(en) mit Drug eluting Ballon	39.72.27 ↔	Selektive Embolisation von extrakraniellen Gefässen des Kopfes und des Halses mit Partikeln
39.50.15 ↔	Angioplastik oder Atherektomie an sonstigem(n) Nicht-Herzkranzgefäß(en) mittels Lithotripsie	39.72.28 ↔	Selektive Embolisation von extrakraniellen Gefässen des Kopfes und des Halses mit embolisierenden Flüssigkeiten
39.50.19 ↔	Angioplastik oder Atherektomie an sonstigem(n) Nicht-Herzkranzgefäß(en) mit sonstiger Ballon	39.72.29 ↔	Selektive Embolisation von extrakraniellen Gefässen des Kopfes und des Halses, sonstige
39.50.20 ↔	Angioplastik Blade- Laserangioplastie an sonstigem(n) Nicht-Herzkranzgefäß(en)	39.72.2A ↔	Selektive Embolisation von extrakraniellen Gefässen des Kopfes und des Halses mit embolisierenden (ablösbaren) Ballons
39.50.21 ↔	Angioplastik Thrombektomie an sonstigem(n) Nicht-Herzkranzgefäß(en)	39.72.2B ↔	Selektive Embolisation von extrakraniellen Gefässen des Kopfes und des Halses mit Schirmen
39.50.99 ↔	Angioplastik oder Atherektomie an sonstigem(n) Nicht-Herzkranzgefäß(en), sonstige	39.73.00 ↔	Endovaskuläre Implantation eines Stent-Grafts [Stent-Prothesen] an der thorakalen und thorakoabdominalen Aorta, n.n.bez.
39.52.99 ↔	Sonstige Korrektur eines Aneurysmas, sonstige	39.73.09 ↔	Endovaskuläre Implantation eines Stent-Grafts [Stent-Prothesen] an der thorakalen und thorakoabdominalen Aorta, sonstige
39.59.30 ↔	Sonstige plastische Rekonstruktion von Gefässen an Kopf und Hals, n.n.bez.	39.73.31 ↔	Endovaskuläre Implantation in die Aorta thoracica von Stent-Grafts [Stent-Prothesen], ohne Öffnung
39.59.32 ↔	Sonstige plastische Rekonstruktion der extrakraniellen A. vertebralis	39.73.32 ↔	Endovaskuläre Implantation in die Aorta thoracica von Stent-Grafts [Stent-Prothesen], mit 1 Öffnung
39.59.33 ↔	Sonstige plastische Rekonstruktion von extrakraniellen Arterien an Kopf und Hals, sonstige	39.73.33 ↔	Endovaskuläre Implantation in die Aorta thoracica von Stent-Grafts [Stent-Prothesen], mit 2 Öffnungen
39.59.34 ↔	Sonstige plastische Rekonstruktion der V. jugularis	39.73.34 ↔	Endovaskuläre Implantation in die Aorta thoracica von Stent-Grafts [Stent-Prothesen], mit 3 Öffnungen
39.59.39 ↔	Sonstige plastische Rekonstruktion von Gefässen an Kopf und Hals, sonstige	39.73.35 ↔	Endovaskuläre Implantation in die Aorta thoracica von Stent-Grafts [Stent-Prothesen], mit 4 und mehr Öffnungen
39.71.00 ↔	Endovaskuläre Implantation eines Stent-Grafts [Stent-Prothesen] an der abdominalen Aorta, n.n.bez.	39.73.36 ↔	Endovaskuläre Implantation in die Aorta thoracica von Stent-Grafts [Stent-Prothesen], mit Versorgung eines Gefässabganges in Parallelgraft-Technik
39.71.09 ↔	Endovaskuläre Implantation eines Stent-Grafts [Stent-Prothesen] an der abdominalen Aorta, sonstige	39.73.37 ↔	Endovaskuläre Implantation in die Aorta thoracica von Stent-Grafts [Stent-Prothesen], mit Versorgung von 2 und mehr Gefässabgängen in Parallelgraft-Technik
39.71.21 ↔	Endovaskuläre Implantation in die Aorta abdominalis von Stent-Grafts [Stent-Prothesen], ohne Öffnung	39.73.41 ↔	Endovaskuläre Implantation in die Aorta thoracoabdominalis von Stent-Grafts [Stent-Prothesen], ohne Öffnung
39.71.22 ↔	Endovaskuläre Implantation in die Aorta abdominalis von Stent-Grafts [Stent-Prothesen], mit 1 Öffnung	39.73.42 ↔	Endovaskuläre Implantation in die Aorta thoracoabdominalis von Stent-Grafts [Stent-Prothesen], mit 1 Öffnung
39.71.23 ↔	Endovaskuläre Implantation in die Aorta abdominalis von Stent-Grafts [Stent-Prothesen], mit 2 Öffnungen	39.73.43 ↔	Endovaskuläre Implantation in die Aorta thoracoabdominalis von Stent-Grafts [Stent-Prothesen], mit 2 Öffnungen
39.71.24 ↔	Endovaskuläre Implantation in die Aorta abdominalis von Stent-Grafts [Stent-Prothesen], mit 3 Öffnungen	39.73.44 ↔	Endovaskuläre Implantation in die Aorta thoracoabdominalis von Stent-Grafts [Stent-Prothesen], mit 3 Öffnungen
39.71.25 ↔	Endovaskuläre Implantation in die Aorta abdominalis von Stent-Grafts [Stent-Prothesen], mit 4 und mehr Öffnungen	39.73.45 ↔	Endovaskuläre Implantation in die Aorta thoracoabdominalis von Stent-Grafts [Stent-Prothesen], mit 4 und mehr Öffnungen
39.71.31 ↔	Endovaskuläre Implantation in die Aorta abdominalis von Stent-Grafts [Stent-Prothesen], mit Versorgung eines Gefässabganges in Parallelgraft-Technik	39.73.46 ↔	Endovaskuläre Implantation in die Aorta thoracoabdominalis von Stent-Grafts [Stent-Prothesen], mit Versorgung eines Gefässabganges in Parallelgraft-Technik
39.71.32 ↔	Endovaskuläre Implantation in die Aorta abdominalis von Stent-Grafts [Stent-Prothesen], mit Versorgung von zwei oder mehr Gefässabgängen in Parallelgraft-Technik	39.73.47 ↔	Endovaskuläre Implantation in die Aorta thoracoabdominalis von Stent-Grafts [Stent-Prothesen], mit Versorgung von 2 und mehr Gefässabgängen in Parallelgraft-Technik
39.72.09 ↔	Endovaskuläre plastische Rekonstruktion oder Okklusion von Gefässen am Kopf und Hals, sonstige	39.75.01 ↔	Perkutan-transluminale Gefässintervention, sonstige Gefässe, Fremdkörperentfernung mit Bergekatheter, Körbchenkatheter, etc.
39.72.14 ↔	Selektive Embolisation von intrakraniellen Gefässen mit adhäsivem Embolisat		
39.72.15 ↔	Selektive Embolisation von intrakraniellen Gefässen mit Plugs		
39.72.16 ↔	Selektive Embolisation von intrakraniellen Gefässen mit Coils		
39.72.17 ↔	Selektive Embolisation von intrakraniellen Gefässen mit Partikeln		
39.72.18 ↔	Selektive Embolisation von intrakraniellen Gefässen mit embolisierenden Flüssigkeiten		
39.72.19 ↔	Selektive Embolisation von intrakraniellen Gefässen, sonstige		
39.72.1A ↔	Selektive Embolisation von intrakraniellen Gefässen mit embolisierenden (ablösbaren) Ballons		

39.75.10 ↔	Perkutan-transluminale Gefässintervention, sonstige Gefässe, Kathetersysteme zu Rekanalisation von Totalverschlüssen	39.79.46 ↔	Selektive Embolisation mit ablösbaren Ballons von abdominalen und pelvinen Gefässen
39.75.11 ↔	Perkutan-transluminale Gefässintervention, sonstige Gefässe, Rotationsthrombektomie	39.79.47 ↔	Selektive Embolisation mit ablösbaren Ballons von spinalen Gefässen
39.75.12 ↔	Perkutan-transluminale Gefässintervention, sonstige Gefässe, Laserangioplastie	39.79.48 ↔	Selektive Embolisation mit ablösbaren Ballons von Gefässen der unteren Extremitäten
39.75.13 ↔	Perkutan-transluminale Gefässintervention, sonstige Gefässe, Embolie-Protektionssystem (periphere oder viszerale Gefässe)	39.79.49 ↔	Selektive Embolisation mit ablösbaren Ballons von sonstigen Gefässen, sonstige
39.75.14 ↔	Perkutan-transluminale Gefässintervention, sonstige Gefässe, Atherektomie	39.79.51 ↔	Selektive Embolisation mit Schirmen von Gefässen der oberen Extremitäten
39.75.15 ↔	Perkutan-transluminale Gefässintervention, sonstige Gefässe, selektive Thrombolyse	39.79.52 ↔	Selektive Embolisation mit Schirmen der Aorta
39.75.16 ↔	Perkutan-transluminale Gefässintervention sonstige Gefässe, selektive Thrombolyse, ultraschallunterstützt	39.79.54 ↔	Selektive Embolisation mit Schirmen von thorakalen Gefässen
39.75.30 ↔	Zerebrale Perfusionsaugmentation durch partielle endoaortale Ballonokklusion	39.79.55 ↔	Selektive Embolisation mit Schirmen von viszeralen Gefässen
39.76.10 ↔	Perkutane Ballonangioplastie an präzerebralem(en) (extrakraniell(en)) Gefäss(en)	39.79.56 ↔	Selektive Embolisation mit Schirmen von abdominalen und pelvinen Gefässen
39.76.11 ↔	Perkutane Angioplastik oder Atherektomie mittels Lithotripsie an präzerebralem(en) (extrakraniell(en)) Gefäss(en)	39.79.57 ↔	Selektive Embolisation mit Schirmen von Gefässen der unteren Extremitäten
39.76.20 ↔	Perkutane Bladeangioplastie an präzerebralem(en) (extrakraniell(en)) Gefäss(en)	39.79.58 ↔	Selektive Embolisation mit Schirmen von spinalen Gefässen
39.76.30 ↔	Perkutane Laserangioplastie an präzerebralem(en) (extrakraniell(en)) Gefäss(en)	39.79.59 ↔	Selektive Embolisation mit Schirmen von sonstigen Gefässen, sonstige
39.76.40 ↔	Perkutane Atherektomie an präzerebralem(en) (extrakraniell(en)) Gefäss(en)	39.79.61 ↔	Selektive Embolisation mit Partikeln von Gefässen der oberen Extremitäten
39.76.50 ↔	Perkutane selektive Thrombolyse an extrakraniellen Gefässen des Kopfes und Halses	39.79.62 ↔	Selektive Embolisation mit Partikeln der Aorta
39.76.61 ↔	Perkutane Rotationsthrombektomie an präzerebralem(en) (extrakraniell(en)) Gefäss(en)	39.79.64 ↔	Selektive Embolisation mit Partikeln von thorakalen Gefässen
39.76.62 ↔	Perkutane stentgestützte Thrombektomie an extrakraniellen Gefässen	39.79.65 ↔	Selektive Embolisation mit Partikeln von viszeralen Gefässen
39.76.69 ↔	Perkutane Thrombektomie an präzerebralem(en) (extrakraniell(en)) Gefäss(en), sonstige	39.79.66 ↔	Selektive Embolisation mit Partikeln von abdominalen und pelvinen Gefässen
39.76.70 ↔	Perkutane endovaskuläre Fremdkörperentfernung aus extrakraniellen Gefässen des Kopfes und Halses	39.79.67 ↔	Selektive Embolisation mit Partikeln von Gefässen der unteren Extremitäten
39.76.99 ↔	Perkutan-transluminale endovaskuläre Intervention an präzerebralem(en) (extrakraniell(en)) Gefäss(en), sonstige	39.79.68 ↔	Selektive Embolisation mit Partikeln von spinalen Gefässen
39.77.50 ↔	Perkutane selektive Thrombolyse von intrakraniell(en) Gefäss(en)	39.79.69 ↔	Selektive Embolisation mit Partikeln von sonstigen Gefässen, sonstige
39.77.70 ↔	Perkutane endovaskuläre Fremdkörperentfernung aus intrakraniell(en) Gefäss(en)	39.79.71 ↔	Kathetertechnischer Verschluss mittels Laser, an Arterien der oberen Extremitäten
39.79.21 ↔	Coil-Embolisation oder -Verschluss von Gefässen der oberen Extremitäten	39.79.72 ↔	Kathetertechnischer Verschluss mittels Laser, an der Aorta
39.79.22 ↔	Coil-Embolisation oder -Verschluss der Aorta	39.79.74 ↔	Kathetertechnischer Verschluss mittels Laser, an thorakalen Gefässen
39.79.24 ↔	Coil-Embolisation oder -Verschluss von thorakalen Gefässen	39.79.75 ↔	Kathetertechnischer Verschluss mittels Laser, an Gefässen der unteren Extremitäten
39.79.25 ↔	Coil-Embolisation oder -Verschluss von viszeralen Gefässen	39.79.76 ↔	Kathetertechnischer Verschluss mittels Laser, an viszeralen Gefässen
39.79.26 ↔	Coil-Embolisation oder -Verschluss von abdominalen und pelvinen Gefässen	39.79.77 ↔	Kathetertechnischer Verschluss mittels Laser, an abdominalen und pelvinen Gefässen
39.79.27 ↔	Coil-Embolisation oder -Verschluss von Gefässen der unteren Extremitäten	39.79.79 ↔	Kathetertechnischer Verschluss von Arterien mittels Laser, sonstige Gefässe, sonstige
39.79.28 ↔	Coil-Embolisation oder -Verschluss von spinalen Gefässen	39.79.81 ↔	Kathetertechnischer Verschluss mittels Radiofrequenz an Arterien der oberen Extremitäten
39.79.29 ↔	Coil-Embolisation oder -Verschluss von sonstigen Gefässen, sonstige	39.79.82 ↔	Kathetertechnischer Verschluss mittels Radiofrequenz an der Aorta
39.79.41 ↔	Selektive Embolisation mit ablösbaren Ballons von Gefässen der oberen Extremitäten	39.79.84 ↔	Kathetertechnischer Verschluss mittels Radiofrequenz an thorakalen Gefässen
39.79.42 ↔	Selektive Embolisation mit ablösbaren Ballons der Aorta	39.79.85 ↔	Kathetertechnischer Verschluss mittels Radiofrequenz an Gefässen der unteren Extremitäten
39.79.44 ↔	Selektive Embolisation mit ablösbaren Ballons von thorakalen Gefässen	39.79.86 ↔	Kathetertechnischer Verschluss mittels Radiofrequenz an viszeralen Gefässen
39.79.45 ↔	Selektive Embolisation mit ablösbaren Ballons von viszeralen Gefässen	39.79.87 ↔	Kathetertechnischer Verschluss mittels Radiofrequenz an abdominalen und pelvinen Gefässen
		39.79.89 ↔	Kathetertechnischer Verschluss mittels Radiofrequenz an sonstigen Gefässen, sonstige
		39.79.91 ↔	Selektive Embolisation von Gefässen der oberen Extremitäten, sonstige
		39.79.92 ↔	Selektive Embolisation der Aorta, sonstige

39.79.94 ↔	Selektive Embolisation von thorakalen Gefässen, sonstige	39.8X.22 ↔	Entfernen eines Impulsgenerators zur Aktivierung des Baroreflexes
39.79.95 ↔	Selektive Embolisation von viszeralen Gefässen, sonstige	39.8X.31 ↔	Revision ohne Ersatz einer (von) Elektrode(n) zur Aktivierung des Baroreflexes
39.79.96 ↔	Selektive Embolisation von abdominalen und pelvinen Gefässen, sonstige	39.8X.32 ↔	Entfernen einer (von) Elektrode(n) zur Aktivierung des Baroreflexes
39.79.97 ↔	Selektive Embolisation von Gefässen der unteren Extremitäten, sonstige	39.8X.99 ↔	Operationen am Glomus caroticum, Sinus caroticus und anderen Paraganglien, sonstige
39.79.98 ↔	Selektive Embolisation von spinalen Gefässen, sonstige	39.B1.09 ↔	(Perkutan-)transluminale Implantation von Stents ohne Medikamentenfreisetzung, sonstige
39.79.A1 ↔	Selektive Embolisation mit Plugs von Gefässen der oberen Extremitäten	39.B1.11 ↔	(Perkutan-)transluminale Implantation von Stents ohne Medikamentenfreisetzung, intrakranielle Gefässe
39.79.A2 ↔	Selektive Embolisation mit Plugs der Aorta	39.B1.22 ↔	(Perkutan-)transluminale Implantation von Stents ohne Medikamentenfreisetzung, A. carotis n.n.bez.
39.79.A4 ↔	Selektive Embolisation mit Plugs von thorakalen Gefässen	39.B1.23 ↔	(Perkutan-)transluminale Implantation von Stents ohne Medikamentenfreisetzung, A. carotis communis
39.79.A5 ↔	Selektive Embolisation mit Plugs von viszeralen Gefässen	39.B1.25 ↔	(Perkutan-)transluminale Implantation von Stents ohne Medikamentenfreisetzung, A. carotis interna extrakraniell
39.79.A6 ↔	Selektive Embolisation mit Plugs von abdominalen und pelvinen Gefässen	39.B1.26 ↔	(Perkutan-)transluminale Implantation von Stents ohne Medikamentenfreisetzung, A. carotis interna extrakraniell mit A. carotis communis
39.79.A7 ↔	Selektive Embolisation mit Plugs von Gefässen der unteren Extremitäten	39.B1.27 ↔	(Perkutan-)transluminale Implantation von Stents ohne Medikamentenfreisetzung, A. carotis externa
39.79.A8 ↔	Selektive Embolisation mit Plugs von spinalen Gefässen	39.B1.28 ↔	(Perkutan-)transluminale Implantation von Stents ohne Medikamentenfreisetzung, A. vertebralis extrakraniell
39.79.A9 ↔	Selektive Embolisation mit Plugs von sonstigen Gefässen, sonstige	39.B1.31 ↔	(Perkutan-)transluminale Implantation von Stents ohne Medikamentenfreisetzung, Gefässe von Schulter und Oberarm
39.79.B1 ↔	Selektive Embolisation mit embolisierenden Flüssigkeiten von Gefässen der oberen Extremitäten	39.B1.51 ↔	(Perkutan-)transluminale Implantation von Stents ohne Medikamentenfreisetzung, Gefässe von Unterarm
39.79.B2 ↔	Selektive Embolisation mit embolisierenden Flüssigkeiten der Aorta	39.B1.71 ↔	(Perkutan-)transluminale Implantation von Stents ohne Medikamentenfreisetzung, Aorta
39.79.B4 ↔	Selektive Embolisation mit embolisierenden Flüssigkeiten von thorakalen Gefässen	39.B1.74 ↔	(Perkutan-)transluminale Implantation von Stents ohne Medikamentenfreisetzung, Aortenisthmus
39.79.B5 ↔	Selektive Embolisation mit embolisierenden Flüssigkeiten von viszeralen Gefässen	39.B1.81 ↔	(Perkutan-)transluminale Implantation von Stents ohne Medikamentenfreisetzung, andere thorakale Gefässe
39.79.B6 ↔	Selektive Embolisation mit embolisierenden Flüssigkeiten von abdominalen und pelvinen Gefässen	39.B1.A4 ↔	(Perkutan-)transluminale Implantation von Stents ohne Medikamentenfreisetzung, A. pulmonalis
39.79.B7 ↔	Selektive Embolisation mit embolisierenden Flüssigkeiten von Gefässen der unteren Extremitäten	39.B1.C1 ↔	(Perkutan-)transluminale Implantation von Stents ohne Medikamentenfreisetzung, andere abdominale und pelvine Arterien
39.79.B8 ↔	Selektive Embolisation mit embolisierenden Flüssigkeiten von spinalen Gefässen	39.B1.C3 ↔	(Perkutan-)transluminale Implantation von Stents ohne Medikamentenfreisetzung, A. iliaca
39.79.C1 ↔	Selektive Embolisation mit adhäsivem Embolisat von Gefässen der oberen Extremitäten	39.B1.D1 ↔	(Perkutan-)transluminale Implantation von Stents ohne Medikamentenfreisetzung, viszerale Gefässe
39.79.C2 ↔	Selektive Embolisation mit adhäsivem Embolisat der Aorta	39.B1.G1 ↔	(Perkutan-)transluminale Implantation von Stents ohne Medikamentenfreisetzung, Arterien vom Oberschenkel
39.79.C4 ↔	Selektive Embolisation mit adhäsivem Embolisat von thorakalen Gefässen	39.B1.H1 ↔	(Perkutan-)transluminale Implantation von Stents ohne Medikamentenfreisetzung, Gefässe vom Unterschenkel
39.79.C5 ↔	Selektive Embolisation mit adhäsivem Embolisat von viszeralen Gefässen	39.B1.J3 ↔	(Perkutan-)transluminale Implantation von Stents ohne Medikamentenfreisetzung, V. pulmonalis
39.79.C6 ↔	Selektive Embolisation mit adhäsivem Embolisat von abdominalen und pelvinen Gefässen	39.B1.J7 ↔	(Perkutan-)transluminale Implantation von Stents ohne Medikamentenfreisetzung, V. cava
39.79.C7 ↔	Selektive Embolisation mit adhäsivem Embolisat von Gefässen der unteren Extremitäten	39.B1.JB ↔	(Perkutan-)transluminale Implantation von Stents ohne Medikamentenfreisetzung, andere abdominale und pelvine Venen
39.79.C8 ↔	Selektive Embolisation mit adhäsivem Embolisat von spinalen Gefässen	39.B1.JF ↔	(Perkutan-)transluminale Implantation von Stents ohne Medikamentenfreisetzung, Venen vom Oberschenkel
39.7A.22 ↔	Endovaskuläre Implantation in Beckenarterie von Stent-Grafts [Stent-Prothesen], mit Versorgung eines Gefässabganges in Parallelgraft-Technik	39.B1.JI ↔	(Perkutan-)transluminale Implantation von Stents ohne Medikamentenfreisetzung, V. portae
39.7A.31 ↔	Endovaskuläre Implantation von Stent-Grafts [Stent-Prothesen] in die V. cava	39.B1.L1 ↔	(Perkutan-)transluminale Implantation von Stents ohne Medikamentenfreisetzung, spinale Gefässe
39.7A.32 ↔	Endovaskuläre Implantation von Stent-Grafts [Stent-Prothesen] in die V. porta		
39.7A.41 ↔	Endovaskuläre Implantation von Stent-Grafts [Stent-Prothesen] in Nierengefässe		
39.8X.10 ↔	Exploration des Glomus caroticum und anderer Paraganglien		
39.8X.11 ↔	Exzision des Glomus caroticum und anderer Paraganglien		
39.8X.21 ↔	Revision ohne Ersatz eines Impulsgenerators zur Aktivierung des Baroreflexes		

39.B2.09 ↔	(Perkutan-)transluminale Implantation von Stents mit Medikamentenfreisetzung, sonstige	39.B3.25 ↔	(Perkutan-)transluminale Implantation von gecoverten Stents ohne Medikamentenfreisetzung, A. carotis interna extrakraniell
39.B2.11 ↔	(Perkutan-)transluminale Implantation von Stents mit Medikamentenfreisetzung, intrakranielle Gefässe	39.B3.26 ↔	(Perkutan-)transluminale Implantation von gecoverten Stents ohne Medikamentenfreisetzung, A. carotis interna extrakraniell mit A. carotis communis
39.B2.22 ↔	(Perkutan-)transluminale Implantation von Stents mit Medikamentenfreisetzung, A. carotis n.n.bez.	39.B3.27 ↔	(Perkutan-)transluminale Implantation von gecoverten Stents ohne Medikamentenfreisetzung, A. carotis externa
39.B2.23 ↔	(Perkutan-)transluminale Implantation von Stents mit Medikamentenfreisetzung, A. carotis communis	39.B3.28 ↔	(Perkutan-)transluminale Implantation von gecoverten Stents ohne Medikamentenfreisetzung, A. vertebralis extrakraniell
39.B2.25 ↔	(Perkutan-)transluminale Implantation von Stents mit Medikamentenfreisetzung, A. carotis interna extrakraniell	39.B3.31 ↔	(Perkutan-)transluminale Implantation von gecoverten Stents ohne Medikamentenfreisetzung, Gefässe von Schulter und Oberarm
39.B2.26 ↔	(Perkutan-)transluminale Implantation von Stents mit Medikamentenfreisetzung, A. carotis interna extrakraniell mit A. carotis communis	39.B3.51 ↔	(Perkutan-)transluminale Implantation von gecoverten Stents ohne Medikamentenfreisetzung, Gefässe von Unterarm
39.B2.27 ↔	(Perkutan-)transluminale Implantation von Stents mit Medikamentenfreisetzung, A. carotis externa	39.B3.81 ↔	(Perkutan-)transluminale Implantation von gecoverten Stents ohne Medikamentenfreisetzung, andere thorakale Gefässe
39.B2.28 ↔	(Perkutan-)transluminale Implantation von Stents mit Medikamentenfreisetzung, A. vertebralis extrakraniell	39.B3.C1 ↔	(Perkutan-)transluminale Implantation von gecoverten Stents ohne Medikamentenfreisetzung, andere abdominale und pelvine Arterien
39.B2.31 ↔	(Perkutan-)transluminale Implantation von Stents mit Medikamentenfreisetzung, Gefässe von Schulter und Oberarm	39.B3.C3 ↔	(Perkutan-)transluminale Implantation von gecoverten Stents ohne Medikamentenfreisetzung, A. iliaca
39.B2.51 ↔	(Perkutan-)transluminale Implantation von Stents mit Medikamentenfreisetzung, Gefässe von Unterarm	39.B3.D1 ↔	(Perkutan-)transluminale Implantation von gecoverten Stents ohne Medikamentenfreisetzung, viszerale Gefässe
39.B2.71 ↔	(Perkutan-)transluminale Implantation von Stents mit Medikamentenfreisetzung, Aorta	39.B3.G1 ↔	(Perkutan-)transluminale Implantation von gecoverten Stents ohne Medikamentenfreisetzung, Arterien vom Oberschenkel
39.B2.74 ↔	(Perkutan-)transluminale Implantation von Stents mit Medikamentenfreisetzung, Aortenisthmus	39.B3.H1 ↔	(Perkutan-)transluminale Implantation von gecoverten Stents ohne Medikamentenfreisetzung, Gefässe vom Unterschenkel
39.B2.81 ↔	(Perkutan-)transluminale Implantation von Stents mit Medikamentenfreisetzung, andere thorakale Gefässe	39.B3.J7 ↔	(Perkutan-)transluminale Implantation von gecoverten Stents ohne Medikamentenfreisetzung, V. cava
39.B2.A4 ↔	(Perkutan-)transluminale Implantation von Stents mit Medikamentenfreisetzung, A. pulmonalis	39.B3.JB ↔	(Perkutan-)transluminale Implantation von gecoverten Stents ohne Medikamentenfreisetzung, andere abdominale und pelvine Venen
39.B2.C1 ↔	(Perkutan-)transluminale Implantation von Stents mit Medikamentenfreisetzung, andere abdominale und pelvine Arterien	39.B3.JF ↔	(Perkutan-)transluminale Implantation von gecoverten Stents ohne Medikamentenfreisetzung, Venen vom Oberschenkel
39.B2.C3 ↔	(Perkutan-)transluminale Implantation von Stents mit Medikamentenfreisetzung, A. iliaca	39.B3.JI ↔	(Perkutan-)transluminale Implantation von gecoverten Stents ohne Medikamentenfreisetzung, V. portae
39.B2.D1 ↔	(Perkutan-)transluminale Implantation von Stents mit Medikamentenfreisetzung, viszerale Gefässe	39.B3.L1 ↔	(Perkutan-)transluminale Implantation von gecoverten Stents ohne Medikamentenfreisetzung, spinale Gefässe
39.B2.G1 ↔	(Perkutan-)transluminale Implantation von Stents mit Medikamentenfreisetzung, Arterien vom Oberschenkel	39.B4.09 ↔	(Perkutan-)transluminale Implantation von gecoverten Stents mit Medikamentenfreisetzung, sonstige
39.B2.H1 ↔	(Perkutan-)transluminale Implantation von Stents mit Medikamentenfreisetzung, Gefässe vom Unterschenkel	39.B4.11 ↔	(Perkutan-)transluminale Implantation von gecoverten Stents mit Medikamentenfreisetzung, intrakranielle Gefässe
39.B2.J3 ↔	(Perkutan-)transluminale Implantation von Stents mit Medikamentenfreisetzung, V. pulmonalis	39.B4.22 ↔	(Perkutan-)transluminale Implantation von gecoverten Stents mit Medikamentenfreisetzung, A. carotis n.n.bez.
39.B2.J7 ↔	(Perkutan-)transluminale Implantation von Stents mit Medikamentenfreisetzung, V. cava	39.B4.23 ↔	(Perkutan-)transluminale Implantation von gecoverten Stents mit Medikamentenfreisetzung, A. carotis communis
39.B2.JB ↔	(Perkutan-)transluminale Implantation von Stents mit Medikamentenfreisetzung, andere abdominale und pelvine Venen	39.B4.25 ↔	(Perkutan-)transluminale Implantation von gecoverten Stents mit Medikamentenfreisetzung, A. carotis interna extrakraniell
39.B2.JF ↔	(Perkutan-)transluminale Implantation von Stents mit Medikamentenfreisetzung, Venen vom Oberschenkel	39.B4.26 ↔	(Perkutan-)transluminale Implantation von gecoverten Stents mit Medikamentenfreisetzung, A. carotis interna extrakraniell mit A. carotis communis
39.B2.JI ↔	(Perkutan-)transluminale Implantation von Stents mit Medikamentenfreisetzung, V. portae		
39.B2.L1 ↔	(Perkutan-)transluminale Implantation von Stents mit Medikamentenfreisetzung, spinale Gefässe		
39.B3.09 ↔	(Perkutan-)transluminale Implantation von gecoverten Stents ohne Medikamentenfreisetzung, sonstige		
39.B3.11 ↔	(Perkutan-)transluminale Implantation von gecoverten Stents ohne Medikamentenfreisetzung, intrakranielle Gefässe		
39.B3.22 ↔	(Perkutan-)transluminale Implantation von gecoverten Stents ohne Medikamentenfreisetzung, A. carotis n.n.bez.		
39.B3.23 ↔	(Perkutan-)transluminale Implantation von gecoverten Stents ohne Medikamentenfreisetzung, A. carotis communis		

- 39.B4.27 ↔ (Perkutan-)transluminale Implantation von gecoverten Stents mit Medikamentenfreisetzung, A. carotis externa
- 39.B4.28 ↔ (Perkutan-)transluminale Implantation von gecoverten Stents mit Medikamentenfreisetzung, A. vertebralis extrakraniell
- 39.B4.31 ↔ (Perkutan-)transluminale Implantation von gecoverten Stents mit Medikamentenfreisetzung, Gefäße von Schulter und Oberarm
- 39.B4.51 ↔ (Perkutan-)transluminale Implantation von gecoverten Stents mit Medikamentenfreisetzung, Gefäße von Unterarm
- 39.B4.81 ↔ (Perkutan-)transluminale Implantation von gecoverten Stents mit Medikamentenfreisetzung, andere thorakale Gefäße
- 39.B4.C1 ↔ (Perkutan-)transluminale Implantation von gecoverten Stents mit Medikamentenfreisetzung, andere abdominale und pelvine Arterien
- 39.B4.C3 ↔ (Perkutan-)transluminale Implantation von gecoverten Stents mit Medikamentenfreisetzung, A. iliaca
- 39.B4.D1 ↔ (Perkutan-)transluminale Implantation von gecoverten Stents mit Medikamentenfreisetzung, viszerale Gefäße
- 39.B4.G1 ↔ (Perkutan-)transluminale Implantation von gecoverten Stents mit Medikamentenfreisetzung, Arterien vom Oberschenkel
- 39.B4.H1 ↔ (Perkutan-)transluminale Implantation von gecoverten Stents mit Medikamentenfreisetzung, Gefäße vom Unterschenkel
- 39.B4.J7 ↔ (Perkutan-)transluminale Implantation von gecoverten Stents mit Medikamentenfreisetzung, V. cava
- 39.B4.JB ↔ (Perkutan-)transluminale Implantation von gecoverten Stents mit Medikamentenfreisetzung, andere abdominale und pelvine Venen
- 39.B4.JF ↔ (Perkutan-)transluminale Implantation von gecoverten Stents mit Medikamentenfreisetzung, Venen vom Oberschenkel
- 39.B4.JI ↔ (Perkutan-)transluminale Implantation von gecoverten Stents mit Medikamentenfreisetzung, V. portae
- 39.B4.L1 ↔ (Perkutan-)transluminale Implantation von gecoverten Stents mit Medikamentenfreisetzung, spinale Gefäße
- 39.B5.09 ↔ (Perkutan-)transluminale Implantation von ungedeckten Cheatham-Platinum-Stents, sonstige
- 39.B5.11 ↔ (Perkutan-)transluminale Implantation von ungedeckten Cheatham-Platinum-Stents, intrakranielle Gefäße
- 39.B5.22 ↔ (Perkutan-)transluminale Implantation von ungedeckten Cheatham-Platinum-Stents, A. carotis n.n.bez.
- 39.B5.23 ↔ (Perkutan-)transluminale Implantation von ungedeckten Cheatham-Platinum-Stents, A. carotis communis
- 39.B5.25 ↔ (Perkutan-)transluminale Implantation von ungedeckten Cheatham-Platinum-Stents, A. carotis interna extrakraniell
- 39.B5.26 ↔ (Perkutan-)transluminale Implantation von ungedeckten Cheatham-Platinum-Stents, A. carotis interna extrakraniell mit A. carotis communis
- 39.B5.27 ↔ (Perkutan-)transluminale Implantation von ungedeckten Cheatham-Platinum-Stents, A. carotis externa
- 39.B5.31 ↔ (Perkutan-)transluminale Implantation von ungedeckten Cheatham-Platinum-Stents, Gefäße von Schulter und Oberarm
- 39.B5.51 ↔ (Perkutan-)transluminale Implantation von ungedeckten Cheatham-Platinum-Stents, Gefäße von Unterarm
- 39.B5.71 ↔ (Perkutan-)transluminale Implantation von ungedeckten Cheatham-Platinum-Stents, Aorta
- 39.B5.74 ↔ (Perkutan-)transluminale Implantation von ungedeckten Cheatham-Platinum-Stents, Aortenisthmus
- 39.B5.81 ↔ (Perkutan-)transluminale Implantation von ungedeckten Cheatham-Platinum-Stents, andere thorakale Gefäße
- 39.B5.C1 ↔ (Perkutan-)transluminale Implantation von ungedeckten Cheatham-Platinum-Stents, andere abdominale und pelvine Arterien
- 39.B5.C3 ↔ (Perkutan-)transluminale Implantation von ungedeckten Cheatham-Platinum-Stents, A. iliaca
- 39.B5.D1 ↔ (Perkutan-)transluminale Implantation von ungedeckten Cheatham-Platinum-Stents, viszerale Gefäße
- 39.B5.G1 ↔ (Perkutan-)transluminale Implantation von ungedeckten Cheatham-Platinum-Stents, Arterien vom Oberschenkel
- 39.B5.H1 ↔ (Perkutan-)transluminale Implantation von ungedeckten Cheatham-Platinum-Stents, Gefäße vom Unterschenkel
- 39.B5.J7 ↔ (Perkutan-)transluminale Implantation von ungedeckten Cheatham-Platinum-Stents, V. cava
- 39.B5.JB ↔ (Perkutan-)transluminale Implantation von ungedeckten Cheatham-Platinum-Stents, andere abdominale und pelvine Venen
- 39.B5.JF ↔ (Perkutan-)transluminale Implantation von ungedeckten Cheatham-Platinum-Stents, Venen vom Oberschenkel
- 39.B5.JI ↔ (Perkutan-)transluminale Implantation von ungedeckten Cheatham-Platinum-Stents, V. portae
- 39.B5.L1 ↔ (Perkutan-)transluminale Implantation von ungedeckten Cheatham-Platinum-Stents, spinale Gefäße
- 39.B6.09 ↔ (Perkutan-)transluminale Implantation von gecoverten Cheatham-Platinum-Stents, sonstige
- 39.B6.11 ↔ (Perkutan-)transluminale Implantation von gecoverten Cheatham-Platinum-Stents, intrakranielle Gefäße
- 39.B6.22 ↔ (Perkutan-)transluminale Implantation von gecoverten Cheatham-Platinum-Stents, A. carotis n.n.bez.
- 39.B6.23 ↔ (Perkutan-)transluminale Implantation von gecoverten Cheatham-Platinum-Stents, A. carotis communis
- 39.B6.25 ↔ (Perkutan-)transluminale Implantation von gecoverten Cheatham-Platinum-Stents, A. carotis interna extrakraniell
- 39.B6.26 ↔ (Perkutan-)transluminale Implantation von gecoverten Cheatham-Platinum-Stents, A. carotis interna extrakraniell mit A. carotis communis
- 39.B6.27 ↔ (Perkutan-)transluminale Implantation von gecoverten Cheatham-Platinum-Stents, A. carotis externa
- 39.B6.31 ↔ (Perkutan-)transluminale Implantation von gecoverten Cheatham-Platinum-Stents, Gefäße von Schulter und Oberarm
- 39.B6.51 ↔ (Perkutan-)transluminale Implantation von gecoverten Cheatham-Platinum-Stents, Gefäße von Unterarm
- 39.B6.71 ↔ (Perkutan-)transluminale Implantation von gecoverten Cheatham-Platinum-Stents, Aorta
- 39.B6.74 ↔ (Perkutan-)transluminale Implantation von gecoverten Cheatham-Platinum-Stents, Aortenisthmus
- 39.B6.81 ↔ (Perkutan-)transluminale Implantation von gecoverten Cheatham-Platinum-Stents, andere thorakale Gefäße

- 39.B6.C1 ↔ (Perkutan-)transluminale Implantation von gecoverten Cheatham-Platinum-Stents, andere abdominale und pelvine Arterien
- 39.B6.C3 ↔ (Perkutan-)transluminale Implantation von gecoverten Cheatham-Platinum-Stents, A. iliaca
- 39.B6.D1 ↔ (Perkutan-)transluminale Implantation von gecoverten Cheatham-Platinum-Stents, viszerale Gefässe
- 39.B6.G1 ↔ (Perkutan-)transluminale Implantation von gecoverten Cheatham-Platinum-Stents, Arterien vom Oberschenkel
- 39.B6.H1 ↔ (Perkutan-)transluminale Implantation von gecoverten Cheatham-Platinum-Stents, Gefässe vom Unterschenkel
- 39.B6.J7 ↔ (Perkutan-)transluminale Implantation von gecoverten Cheatham-Platinum-Stents, V. cava
- 39.B6.JB ↔ (Perkutan-)transluminale Implantation von gecoverten Cheatham-Platinum-Stents, andere abdominale und pelvine Venen
- 39.B6.JF ↔ (Perkutan-)transluminale Implantation von gecoverten Cheatham-Platinum-Stents, Venen vom Oberschenkel
- 39.B6.JI ↔ (Perkutan-)transluminale Implantation von gecoverten Cheatham-Platinum-Stents, V. portae
- 39.B6.L1 ↔ (Perkutan-)transluminale Implantation von gecoverten Cheatham-Platinum-Stents, spinale Gefässe
- 39.B7.09 ↔ (Perkutan-)transluminale Implantation von ungedeckten grosslumige Stents, sonstige
- 39.B7.11 ↔ (Perkutan-)transluminale Implantation von ungedeckten grosslumige Stents, intrakranielle Gefässe
- 39.B7.22 ↔ (Perkutan-)transluminale Implantation von ungedeckten grosslumige Stents, A. carotis n.n.bez.
- 39.B7.23 ↔ (Perkutan-)transluminale Implantation von ungedeckten grosslumige Stents, A. carotis communis
- 39.B7.25 ↔ (Perkutan-)transluminale Implantation von ungedeckten grosslumige Stents, A. carotis interna extrakraniell
- 39.B7.26 ↔ (Perkutan-)transluminale Implantation von ungedeckten grosslumige Stents, A. carotis interna extrakraniell mit A. carotis communis
- 39.B7.27 ↔ (Perkutan-)transluminale Implantation von ungedeckten grosslumige Stents, A. carotis externa
- 39.B7.28 ↔ (Perkutan-)transluminale Implantation von ungedeckten grosslumige Stents, A. vertebralis extrakraniell
- 39.B7.31 ↔ (Perkutan-)transluminale Implantation von ungedeckten grosslumige Stents, Gefässe von Schulter und Oberarm
- 39.B7.51 ↔ (Perkutan-)transluminale Implantation von ungedeckten grosslumige Stents, Gefässe von Unterarm
- 39.B7.71 ↔ (Perkutan-)transluminale Implantation von ungedeckten grosslumige Stents, Aorta
- 39.B7.74 ↔ (Perkutan-)transluminale Implantation von ungedeckten grosslumige Stents, Aortenisthmus
- 39.B7.81 ↔ (Perkutan-)transluminale Implantation von ungedeckten grosslumige Stents, andere thorakale Gefässe
- 39.B7.A4 ↔ (Perkutan-)transluminale Implantation von ungedeckten grosslumige Stents, A. pulmonalis
- 39.B7.C1 ↔ (Perkutan-)transluminale Implantation von ungedeckten grosslumige Stents, andere abdominale und pelvine Arterien
- 39.B7.C3 ↔ (Perkutan-)transluminale Implantation von ungedeckten grosslumige Stents, A. iliaca
- 39.B7.D1 ↔ (Perkutan-)transluminale Implantation von ungedeckten grosslumige Stents, viszerale Gefässe
- 39.B7.G1 ↔ (Perkutan-)transluminale Implantation von ungedeckten grosslumige Stents, Arterien vom Oberschenkel
- 39.B7.H1 ↔ (Perkutan-)transluminale Implantation von ungedeckten grosslumige Stents, Gefässe vom Unterschenkel
- 39.B7.J3 ↔ (Perkutan-)transluminale Implantation von ungedeckten grosslumige Stents, V. pulmonalis
- 39.B7.J7 ↔ (Perkutan-)transluminale Implantation von ungedeckten grosslumige Stents, V. cava
- 39.B7.JB ↔ (Perkutan-)transluminale Implantation von ungedeckten grosslumige Stents, andere abdominale und pelvine Venen
- 39.B7.JF ↔ (Perkutan-)transluminale Implantation von ungedeckten grosslumige Stents, Venen vom Oberschenkel
- 39.B7.JI ↔ (Perkutan-)transluminale Implantation von ungedeckten grosslumige Stents, V. portae
- 39.B7.L1 ↔ (Perkutan-)transluminale Implantation von ungedeckten grosslumige Stents, spinale Gefässe
- 39.B8.09 ↔ (Perkutan-)transluminale Implantation von gecoverten grosslumige Stents, sonstige
- 39.B8.11 ↔ (Perkutan-)transluminale Implantation von gecoverten grosslumige Stents, intrakranielle Gefässe
- 39.B8.22 ↔ (Perkutan-)transluminale Implantation von gecoverten grosslumige Stents, A. carotis n.n.bez.
- 39.B8.23 ↔ (Perkutan-)transluminale Implantation von gecoverten grosslumige Stents, A. carotis communis
- 39.B8.25 ↔ (Perkutan-)transluminale Implantation von gecoverten grosslumige Stents, A. carotis interna extrakraniell
- 39.B8.26 ↔ (Perkutan-)transluminale Implantation von gecoverten grosslumige Stents, A. carotis interna extrakraniell mit A. carotis communis
- 39.B8.27 ↔ (Perkutan-)transluminale Implantation von gecoverten grosslumige Stents, A. carotis externa
- 39.B8.28 ↔ (Perkutan-)transluminale Implantation von gecoverten grosslumige Stents, A. vertebralis extrakraniell
- 39.B8.31 ↔ (Perkutan-)transluminale Implantation von gecoverten grosslumige Stents, Gefässe von Schulter und Oberarm
- 39.B8.51 ↔ (Perkutan-)transluminale Implantation von gecoverten grosslumige Stents, Gefässe von Unterarm
- 39.B8.71 ↔ (Perkutan-)transluminale Implantation von gecoverten grosslumige Stents, Aorta
- 39.B8.74 ↔ (Perkutan-)transluminale Implantation von gecoverten grosslumige Stents, Aortenisthmus
- 39.B8.81 ↔ (Perkutan-)transluminale Implantation von gecoverten grosslumige Stents, andere thorakale Gefässe
- 39.B8.A4 ↔ (Perkutan-)transluminale Implantation von gecoverten grosslumige Stents, A. pulmonalis
- 39.B8.C1 ↔ (Perkutan-)transluminale Implantation von gecoverten grosslumige Stents, andere abdominale und pelvine Arterien
- 39.B8.C3 ↔ (Perkutan-)transluminale Implantation von gecoverten grosslumige Stents, A. iliaca
- 39.B8.D1 ↔ (Perkutan-)transluminale Implantation von gecoverten grosslumige Stents, viszerale Gefässe
- 39.B8.G1 ↔ (Perkutan-)transluminale Implantation von gecoverten grosslumige Stents, Arterien vom Oberschenkel
- 39.B8.H1 ↔ (Perkutan-)transluminale Implantation von gecoverten grosslumige Stents, Gefässe vom Unterschenkel
- 39.B8.J3 ↔ (Perkutan-)transluminale Implantation von gecoverten grosslumige Stents, V. pulmonalis

39.B8.J7 ↔	(Perkutan-)transluminale Implantation von gecoverten grosslumige Stents, V. cava	39.BH.26 ↔	(Perkutan-)transluminale Implantation von Stents zur Strömungslaminierung bei Aneurysmen, A. carotis interna extrakraniell mit A. carotis communis
39.B8.JB ↔	(Perkutan-)transluminale Implantation von gecoverten grosslumige Stents, andere abdominale und pelvine Venen	39.BH.27 ↔	(Perkutan-)transluminale Implantation von Stents zur Strömungslaminierung bei Aneurysmen, A. carotis externa
39.B8.JF ↔	(Perkutan-)transluminale Implantation von gecoverten grosslumige Stents, Venen vom Oberschenkel	39.BH.28 ↔	(Perkutan-)transluminale Implantation von Stents zur Strömungslaminierung bei Aneurysmen, A. vertebralis extrakraniell
39.B8.JI ↔	(Perkutan-)transluminale Implantation von gecoverten grosslumige Stents, V. portae	39.BH.31 ↔	(Perkutan-)transluminale Implantation von Stents zur Strömungslaminierung bei Aneurysmen, Gefässe von Schulter und Oberarm
39.B8.L1 ↔	(Perkutan-)transluminale Implantation von gecoverten grosslumige Stents, spinale Gefässe	39.BH.51 ↔	(Perkutan-)transluminale Implantation von Stents zur Strömungslaminierung bei Aneurysmen, Gefässe von Unterarm
39.BA.09 ↔	(Perkutan-)transluminale Implantation von ungecoverten Wachstumsstents, sonstige	39.BH.71 ↔	(Perkutan-)transluminale Implantation von Stents zur Strömungslaminierung bei Aneurysmen, Aorta
39.BA.A4 ↔	(Perkutan-)transluminale Implantation von ungecoverten Wachstumsstents, A. pulmonalis	39.BH.74 ↔	(Perkutan-)transluminale Implantation von Stents zur Strömungslaminierung bei Aneurysmen, Aortenisthmus
39.BA.J3 ↔	(Perkutan-)transluminale Implantation von ungecoverten Wachstumsstents, V. pulmonalis	39.BH.81 ↔	(Perkutan-)transluminale Implantation von Stents zur Strömungslaminierung bei Aneurysmen, andere thorakale Gefässe
39.BB.09 ↔	(Perkutan-)transluminale Implantation von gecoverten Wachstumsstents, sonstige	39.BH.C1 ↔	(Perkutan-)transluminale Implantation von Stents zur Strömungslaminierung bei Aneurysmen, andere abdominale und pelvine Arterien
39.BB.A4 ↔	(Perkutan-)transluminale Implantation von gecoverten Wachstumsstents, A. pulmonalis	39.BH.C3 ↔	(Perkutan-)transluminale Implantation von Stents zur Strömungslaminierung bei Aneurysmen, A. iliaca
39.BB.J3 ↔	(Perkutan-)transluminale Implantation von gecoverten Wachstumsstents, V. pulmonalis	39.BH.D1 ↔	(Perkutan-)transluminale Implantation von Stents zur Strömungslaminierung bei Aneurysmen, viszerale Gefässe
39.BE ↔	(Perkutan-)transluminale Implantation eines selbstexpandierenden Bifurkationsstents, intrakraniell	39.BH.G1 ↔	(Perkutan-)transluminale Implantation von Stents zur Strömungslaminierung bei Aneurysmen, Arterien vom Oberschenkel
39.BF.09 ↔	(Perkutan-)transluminale Implantation von selbstexpandierenden Mikrostents, sonstige	39.BH.H1 ↔	(Perkutan-)transluminale Implantation von Stents zur Strömungslaminierung bei Aneurysmen, Gefässe vom Unterschenkel
39.BF.11 ↔	(Perkutan-)transluminale Implantation von selbstexpandierenden Mikrostents, intrakranielle Gefässe	39.BH.J7 ↔	(Perkutan-)transluminale Implantation von Stents zur Strömungslaminierung bei Aneurysmen, V. cava
39.BF.51 ↔	(Perkutan-)transluminale Implantation von selbstexpandierenden Mikrostents, Gefässe vom Unterarm	39.BH.JB ↔	(Perkutan-)transluminale Implantation von Stents zur Strömungslaminierung bei Aneurysmen, andere abdominale und pelvine Venen
39.BF.H1 ↔	(Perkutan-)transluminale Implantation von selbstexpandierenden Mikrostents, Gefässe vom Unterschenkel	39.BH.JF ↔	(Perkutan-)transluminale Implantation von Stents zur Strömungslaminierung bei Aneurysmen, Venen vom Oberschenkel
39.BG.09 ↔	(Perkutan-)transluminale Implantation von aus Einzeldrähten verwobenen Nitinolstents, sonstige	39.BH.JI ↔	(Perkutan-)transluminale Implantation von Stents zur Strömungslaminierung bei Aneurysmen, V. portae
39.BG.31 ↔	(Perkutan-)transluminale Implantation von aus Einzeldrähten verwobenen Nitinolstents, Gefässe von Schulter und Oberarm	39.BH.L1 ↔	(Perkutan-)transluminale Implantation von Stents zur Strömungslaminierung bei Aneurysmen, spinale Gefässe
39.BG.81 ↔	(Perkutan-)transluminale Implantation von aus Einzeldrähten verwobenen Nitinolstents, andere thorakale Gefässe	40.11.11 ↔	Offene (Inzisions-) Biopsie eines zervikalen, supraclavikulären, axillären oder inguinalen Lymphknotens
39.BG.C1 ↔	(Perkutan-)transluminale Implantation von aus Einzeldrähten verwobenen Nitinolstents, andere abdominale und pelvine Arterien	40.21.10 ↔	Exzision einzelner Lymphknoten und Lymphgefässe, zervikal, ohne Markierung
39.BG.C3 ↔	(Perkutan-)transluminale Implantation von aus Einzeldrähten verwobenen Nitinolstents, A. iliaca	40.21.11 ↔	Exzision einzelner Lymphknoten und Lymphgefässe, zervikal, mit Radionuklidmarkierung oder Farbstoffmarkierung (Sentinel-Lymphnodektomie)
39.BG.G1 ↔	(Perkutan-)transluminale Implantation von aus Einzeldrähten verwobenen Nitinolstents, Arterien vom Oberschenkel	40.21.99 ↔	Exzision eines tiefen zervikalen Lymphknotens, sonstige
39.BG.H1 ↔	(Perkutan-)transluminale Implantation von aus Einzeldrähten verwobenen Nitinolstents, Gefässe vom Unterschenkel	40.22.10 ↔	Exzision eines mamma-internalen Lymphknotens, thorakoskopisch
39.BH.09 ↔	(Perkutan-)transluminale Implantation von Stents zur Strömungslaminierung bei Aneurysmen, sonstige	40.22.20 ↔	Exzision eines mamma-internalen Lymphknotens, offen chirurgisch
39.BH.11 ↔	(Perkutan-)transluminale Implantation von Stents zur Strömungslaminierung bei Aneurysmen, intrakranielle Gefässe	40.22.99 ↔	Exzision eines mamma-internalen Lymphknotens, sonstige
39.BH.22 ↔	(Perkutan-)transluminale Implantation von Stents zur Strömungslaminierung bei Aneurysmen, A. carotis n.n.bez.	40.23.10 ↔	Exzision eines axillären Lymphknotens, ohne Markierung
39.BH.23 ↔	(Perkutan-)transluminale Implantation von Stents zur Strömungslaminierung bei Aneurysmen, A. carotis communis	40.23.11 ↔	Exzision eines axillären Lymphknotens, mit Radionuklidmarkierung oder Farbstoffmarkierung (Sentinel-Lymphnodektomie)
39.BH.25 ↔	(Perkutan-)transluminale Implantation von Stents zur Strömungslaminierung bei Aneurysmen, A. carotis interna extrakraniell		

40.23.99 ↔	Exzision eines axillären Lymphknotens, sonstige	76.5X.29 ↔	Sonstige Diskoplastik am Kiefergelenk
40.24.10 ↔	Exzision eines inguinalen Lymphknotens, offen chirurgisch, ohne Markierung	76.5X.30 ↔	Exstirpation des Discus articularis am Kiefergelenk mit Rekonstruktion
40.24.11 ↔	Exzision eines inguinalen Lymphknotens, offen chirurgisch, mit Radionuklidmarkierung oder Farbstoffmarkierung (Sentinel-Lymphnodektomie)	76.5X.39 ↔	Sonstige Exstirpation des Discus articularis am Kiefergelenk
40.24.20 ↔	Exzision eines inguinalen Lymphknotens, laparoskopisch	76.5X.40 ↔	Resektion am Tuberculum articulare des Kiefergelenks
40.24.99 ↔	Exzision eines inguinalen Lymphknotens, sonstige	76.5X.41 ↔	Plastische Rekonstruktion am Kiefergelenk
40.29.11 ↔	Exzision eines mediastinalen Lymphknotens, offen chirurgisch	76.5X.42 ↔	Gelenkstabilisierung (bewegungseinschränkend) des Kiefergelenks
40.29.12 ↔	Exzision eines mediastinalen Lymphknotens, thorakoskopisch	76.5X.50 ↔	Arthroskopische Entfernung eines freien Gelenkkörpers am Kiefergelenk
40.29.19 ↔	Exzision eines mediastinalen Lymphknotens, sonstige	76.5X.59 ↔	Sonstige Entfernung eines freien Gelenkkörpers am Kiefergelenk
40.29.20 ↔	Exzision eines paraaortalen Lymphknotens	76.5X.60 ↔	Implantation einer Endoprothese am Kiefergelenk
40.29.30 ↔	Exzision eines iliakalen Lymphknotens	76.5X.61 ↔	Wechsel einer Endoprothese am Kiefergelenk
40.29.70 ↔	Exzision eines Lymphangioms oder Hygroma cysticum	76.5X.90 ↔	Sonstige temporomandibuläre Arthroplastik oder Diskoplastik am Kiefergelenk
40.29.81 ↔	Exzision mehrerer abdominaler Lymphknotenstationen (mit Leberbiopsie), offen chirurgisch [Staging-Laparotomie]	76.5X.99 ↔	Temporomandibuläre Arthroplastik, sonstige
40.29.82 ↔	Exzision mehrerer abdominaler Lymphknotenstationen (mit Leberbiopsie), laparoskopisch [Staging-Laparoskopie]	80.29.10 ↔	Diagnostische Arthroskopie des Kiefergelenkes
40.29.89 ↔	Exzision mehrerer abdominaler Lymphknotenstationen (mit Leberbiopsie), sonstige	80.39.29 ↔	Sonstige arthroskopische Gelenkbiopsie an anderer bezeichneter Lokalisation
40.29.99 ↔	Einfache Exzision einer anderen lymphatischen Struktur, sonstige	80.39.30 ↔	Offene Gelenkbiopsie an anderer bezeichneter Lokalisation
40.3X.11 ↔	Regionale Lymphadenektomie als selbstständiger Eingriff, zervikal	80.39.99 ↔	Gelenkbiopsie an anderer, bezeichneter Lokalisation, sonstige
40.3X.12 ↔	Regionale Lymphadenektomie als selbstständiger Eingriff, axillär	83.02.10 ↔	Myotomie, Kopf und Hals
40.3X.13 ↔	Regionale Lymphadenektomie als selbstständiger Eingriff, paraaortal, pelvin, obturatorisch oder iliakal	83.02.11 ↔	Myotomie, Schulter und Axilla
40.3X.14 ↔	Regionale Lymphadenektomie als selbstständiger Eingriff, inguinal, offen chirurgisch	83.02.12 ↔	Myotomie, Oberarm und Ellenbogen
40.3X.15 ↔	Regionale Lymphadenektomie als selbstständiger Eingriff, inguinale, laparoskopisch	83.02.13 ↔	Myotomie, Unterarm
40.3X.16 ↔	Regionale Lymphadenektomie als selbstständiger Eingriff, mediastinal und peribronchial	83.02.14 ↔	Myotomie, Brustwand, Bauch und Rücken
40.3X.19 ↔	Regionale Lymphadenektomie als selbstständiger Eingriff, sonstige	83.02.15 ↔	Myotomie, Leisten- und Genitalregion und Gesäss
40.3X.21 ↔	Regionale Lymphadenektomie im Rahmen eines anderen Eingriffs, zervikal	83.02.16 ↔	Myotomie, Untere Extremität
40.3X.22 ↔	Regionale Lymphadenektomie im Rahmen eines anderen Eingriffs, axillär	83.02.19 ↔	Myotomie, Andere Lokalisation
40.3X.23 ↔	Regionale Lymphadenektomie im Rahmen eines anderen Eingriffs, paraaortal, pelvin oder iliakal	83.03.10 ↔	Bursotomie, Kopf und Hals
40.3X.24 ↔	Regionale Lymphadenektomie im Rahmen eines anderen Eingriffs, obturatorisch	83.03.11 ↔	Bursotomie, Schulter und Axilla
40.3X.25 ↔	Regionale Lymphadenektomie im Rahmen eines anderen Eingriffs, inguinale	83.03.12 ↔	Bursotomie, Oberarm und Ellenbogen
40.3X.26 ↔	Regionale Lymphadenektomie im Rahmen eines anderen Eingriffs, mediastinal und peribronchial	83.03.13 ↔	Bursotomie, Unterarm
40.3X.29 ↔	Regionale Lymphadenektomie im Rahmen eines anderen Eingriffs, sonstige	83.03.14 ↔	Bursotomie, Brustwand, Bauch und Rücken
40.79 ↔	Plastische Rekonstruktion und Transplantation an lymphatischen Strukturen, sonstige	83.03.15 ↔	Bursotomie, Leisten- und Genitalregion und Gesäss
40.9X.20 ↔	Inzision einer Lymphozele	83.03.16 ↔	Bursotomie, Untere Extremität
44.44 ↔	Katheterembolisation zur Blutstillung in Magen oder Duodenum	83.03.19 ↔	Bursotomie, Andere Lokalisation
76.11.11 ↔	Offene Biopsie (mit Inzision) an Gesichtsschädelknochen	83.09.10 ↔	Fremdkörperentfernung aus Muskel, Sehne oder Faszie, Kopf und Hals
76.11.99 ↔	Biopsie an Gesichtsschädelknochen, sonstige	83.09.11 ↔	Fremdkörperentfernung aus Muskel, Sehne oder Faszie, Schulter und Axilla
76.19.11 ↔	Offene Biopsie (mit Inzision) am Kiefergelenk	83.09.12 ↔	Fremdkörperentfernung aus Muskel, Sehne oder Faszie, Oberarm und Ellenbogen
76.19.12 ↔	Arthroskopische Biopsie am Kiefergelenk	83.09.13 ↔	Fremdkörperentfernung aus Muskel, Sehne oder Faszie, Unterarm
76.5X.00 ↔	Temporomandibuläre Arthroplastik, n.n.bez.	83.09.14 ↔	Fremdkörperentfernung aus Muskel, Sehne oder Faszie, Brustwand, Bauch und Rücken
76.5X.10 ↔	Kondylektomie am Kiefergelenk mit Rekonstruktion	83.09.15 ↔	Fremdkörperentfernung aus Muskel, Sehne oder Faszie, Leisten- und Genitalregion und Gesäss
76.5X.19 ↔	Sonstige Kondylektomie am Kiefergelenk	83.09.16 ↔	Fremdkörperentfernung aus Muskel, Sehne oder Faszie, Untere Extremität
76.5X.20 ↔	Diskoplastik am Kiefergelenk mit Rekonstruktion	83.09.19 ↔	Fremdkörperentfernung aus Muskel, Sehne oder Faszie, Andere Lokalisation
		83.11 ↔	Tenotomie der Achillessehne
		83.12 ↔	Tenotomie der Hüft-Adduktoren
		83.13.10 ↔	Inzision einer Sehne, Kopf und Hals
		83.13.11 ↔	Inzision einer Sehne, Schulter und Axilla
		83.13.12 ↔	Inzision einer Sehne, Oberarm und Ellenbogen
		83.13.13 ↔	Inzision einer Sehne, Unterarm
		83.13.14 ↔	Inzision einer Sehne, Brustwand, Bauch und Rücken
		83.13.15 ↔	Inzision einer Sehne, Leisten- und Genitalregion und Gesäss
		83.13.16 ↔	Inzision einer Sehne, Untere Extremität
		83.13.20 ↔	Durchtrennung einer Sehne, Kopf und Hals
		83.13.21 ↔	Durchtrennung einer Sehne, Schulter und Axilla

83.13.22 ↔	Durchtrennung einer Sehne, Oberarm und Ellenbogen	83.32.19 ↔	Exzision einer Läsion an einem Muskel, Andere Lokalisation
83.13.23 ↔	Durchtrennung einer Sehne, Unterarm	83.39.10 ↔	Exzision einer Läsion an einer Sehne, Kopf und Hals
83.13.24 ↔	Durchtrennung einer Sehne, Brustwand, Bauch und Rücken	83.39.11 ↔	Exzision einer Läsion an einer Sehne, Schulter und Arm
83.13.25 ↔	Durchtrennung einer Sehne, Leisten- und genitalregion und Gesäss	83.39.12 ↔	Exzision einer Läsion an anderen Weichteilen, Exzision einer Läsion an einer Sehne, Brustwand, Bauch und Rücken
83.13.26 ↔	Durchtrennung einer Sehne, Untere Extremität	83.39.13 ↔	Exzision einer Läsion an einer Sehne, Leisten- und Genitalregion und Gesäss
83.14.10 ↔	Fasziotomie oder Aponeurotomie, Kopf und Hals	83.39.14 ↔	Exzision einer Läsion an einer Sehne, Untere Extremität
83.14.11 ↔	Fasziotomie oder Aponeurotomie, Schulter und Axilla	83.39.20 ↔	Exzision einer Läsion an einer Faszie, Kopf und Hals
83.14.12 ↔	Fasziotomie oder Aponeurotomie, Oberarm und Ellenbogen	83.39.21 ↔	Exzision einer Läsion an einer Faszie, Schulter und Arm
83.14.13 ↔	Fasziotomie oder Aponeurotomie, Unterarm	83.39.22 ↔	Exzision einer Läsion an einer Faszie, Brustwand, Bauch und Rücken
83.14.14 ↔	Fasziotomie oder Aponeurotomie, Brustwand, Bauch und Rücken	83.39.23 ↔	Exzision einer Läsion an einer Faszie, Leisten- und Genitalregion und Gesäss
83.14.15 ↔	Fasziotomie oder Aponeurotomie, Leisten- und Genitalregion und Gesäss	83.39.24 ↔	Exzision einer Läsion an einer Faszie, Untere Extremität
83.14.16 ↔	Fasziotomie oder Aponeurotomie, Untere Extremität	83.41 ↔	Exzision einer Sehne zur Transplantation
83.19.10 ↔	Durchtrennung eines Muskels, Kopf und Hals	83.42.10 ↔	Sonstige Tenonektomie, Kopf und Hals
83.19.11 ↔	Durchtrennung eines Muskels, Schulter und Axilla	83.42.11 ↔	Sonstige Tenonektomie, Schulter und Axilla
83.19.12 ↔	Durchtrennung eines Muskels, Oberarm und Ellenbogen	83.42.12 ↔	Sonstige Tenonektomie, Oberarm und Ellenbogen
83.19.13 ↔	Durchtrennung eines Muskels, Unterarm	83.42.13 ↔	Sonstige Tenonektomie, Unterarm
83.19.14 ↔	Durchtrennung eines Muskels, Brustwand, Bauch und Rücken	83.42.14 ↔	Sonstige Tenonektomie, Brustwand, Bauch und Rücken
83.19.15 ↔	Durchtrennung eines Muskels, Leisten- und Genitalregion und Gesäss	83.42.15 ↔	Sonstige Tenonektomie, Leisten- und Genitalregion und Gesäss
83.19.16 ↔	Durchtrennung eines Muskels, Untere Extremität	83.42.16 ↔	Sonstige Tenonektomie, Untere Extremität
83.19.20 ↔	Desinsertion von Muskel, Sehne und Faszie, Kopf und Hals	83.42.19 ↔	Sonstige Tenonektomie, Andere Lokalisation
83.19.21 ↔	Desinsertion von Muskel, Sehne und Faszie, Schulter und Axilla	83.43.10 ↔	Entnahme eines myokutanen Lappens zur Transplantation
83.19.22 ↔	Desinsertion von Muskel, Sehne und Faszie, Oberarm und Ellenbogen	83.43.11 ↔	Entnahme eines osteomyokutanen oder osteofasziokutanen Lappens zur Transplantation
83.19.23 ↔	Desinsertion von Muskel, Sehne und Faszie, Unterarm	83.43.99 ↔	Exzision von Muskel oder Faszie zur Transplantation, sonstige
83.19.24 ↔	Desinsertion von Muskel, Sehne und Faszie, Brustwand, Bauch und Rücken	83.44.00 ↔	Sonstige Fasziektomie, n.n.bez.
83.19.25 ↔	Desinsertion von Muskel, Sehne und Faszie, Leisten- und Genitalregion und Gesäss	83.44.10 ↔	Sonstige Fasziektomie, Kopf und Hals
83.19.26 ↔	Desinsertion von Muskel, Sehne und Faszie, Untere Extremität	83.44.11 ↔	Sonstige Fasziektomie, Schulter und Axilla
83.21.21 ↔	Offene Biopsie am Muskel	83.44.12 ↔	Sonstige Fasziektomie, Oberarm und Ellenbogen
83.21.30 ↔	Biopsie an den Weichteilen, Biopsie an einem Schleimbeutel	83.44.13 ↔	Sonstige Fasziektomie, Unterarm
83.31.10 ↔	Exzision einer Läsion an einer Sehnenscheide, Kopf und Hals	83.44.14 ↔	Sonstige Fasziektomie, Brustwand, Bauch und Rücken
83.31.11 ↔	Exzision einer Läsion an einer Sehnenscheide, Schulter und Axilla	83.44.15 ↔	Sonstige Fasziektomie, Leisten- und Genitalregion und Gesäss
83.31.12 ↔	Exzision einer Läsion an einer Sehnenscheide, Oberarm und Ellenbogen	83.44.16 ↔	Sonstige Fasziektomie, Untere Extremität
83.31.13 ↔	Exzision einer Läsion an einer Sehnenscheide, Unterarm	83.44.19 ↔	Sonstige Fasziektomie, Andere Lokalisation
83.31.14 ↔	Exzision einer Läsion an einer Sehnenscheide, Brustwand, Bauch und Rücken	83.44.99 ↔	Sonstige Fasziektomie, sonstige
83.31.15 ↔	Exzision einer Läsion an einer Sehnenscheide, Leisten- und Genitalregion und Gesäss	83.45.10 ↔	Sonstige Myektomie, Kopf und Hals
83.31.16 ↔	Exzision einer Läsion an einer Sehnenscheide, Untere Extremität	83.45.11 ↔	Sonstige Myektomie, Schulter und Axilla
83.32.10 ↔	Exzision einer Läsion an einem Muskel, Kopf und Hals	83.45.12 ↔	Sonstige Myektomie, Oberarm und Ellenbogen
83.32.11 ↔	Exzision einer Läsion an einem Muskel, Schulter und Arm	83.45.13 ↔	Sonstige Myektomie, Unterarm
83.32.12 ↔	Exzision einer Läsion an einem Muskel, Brustwand, Bauch und Rücken	83.45.14 ↔	Sonstige Myektomie, Brustwand, Bauch und Rücken
83.32.13 ↔	Exzision einer Läsion an einem Muskel, Leisten- und Genitalregion und Gesäss	83.45.15 ↔	Sonstige Myektomie, Leisten- und Genitalregion und Gesäss
83.32.14 ↔	Exzision einer Läsion an einem Muskel, Untere Extremität	83.45.16 ↔	Sonstige Myektomie, Untere Extremität
		83.45.19 ↔	Sonstige Myektomie, Andere Lokalisation
		83.49.10 ↔	Exzision einer Sehnenscheide, Kopf und Hals
		83.49.11 ↔	Exzision einer Sehnenscheide, Schulter und Axilla
		83.49.12 ↔	Exzision einer Sehnenscheide, Oberarm und Ellenbogen
		83.49.13 ↔	Exzision einer Sehnenscheide, Unterarm
		83.49.14 ↔	Exzision einer Sehnenscheide, Brustwand und Rücken
		83.49.15 ↔	Exzision einer Sehnenscheide, Leisten- und Genitalregion und Gesäss
		83.49.16 ↔	Exzision einer Sehnenscheide, Untere Extremität
		83.49.20 ↔	Kompartmentsresektion, Kopf und Hals
		83.49.21 ↔	Kompartmentsresektion, Schulter und Axilla

83.49.22 ↔	Kompartmentresektion, Oberarm und Ellenbogen	83.65.16 ↔	Sonstige Naht an Muskel oder Faszie, Untere Extremität
83.49.23 ↔	Kompartmentresektion, Unterarm	83.72.10 ↔	Sehnenrückverlagerung, Kopf und Hals
83.49.24 ↔	Kompartmentresektion, Brustwand, Bauch und Rücken	83.72.11 ↔	Sehnenrückverlagerung, Schulter und Axilla
83.49.25 ↔	Kompartmentresektion, Leisten- und Genitalregion und Gesäss	83.72.12 ↔	Sehnenrückverlagerung, Oberarm und Ellenbogen
83.49.26 ↔	Kompartmentresektion, Untere Extremität	83.72.13 ↔	Sehnenrückverlagerung, Unterarm
83.49.29 ↔	Kompartmentresektion, Andere Lokalisation	83.72.14 ↔	Sehnenrückverlagerung, Brustwand, Bauch und Rücken
83.49.30 ↔	Sonstige Exzision von Weichteilen, Kopf und Hals	83.72.15 ↔	Sehnenrückverlagerung, Leisten- und Genitalregion und Gesäss
83.49.31 ↔	Sonstige Exzision von Weichteilen, Schulter und Axilla	83.72.16 ↔	Sehnenrückverlagerung, Untere Extremität
83.49.32 ↔	Sonstige Exzision von Weichteilen, Oberarm und Ellenbogen	83.73.10 ↔	Reinsertion einer Sehne, Kopf und Hals
83.49.33 ↔	Sonstige Exzision von Weichteilen, Unterarm	83.73.11 ↔	Reinsertion einer Sehne, Schulter und Axilla
83.49.34 ↔	Sonstige Exzision von Weichteilen, Brustwand, Bauch und Rücken	83.73.12 ↔	Reinsertion einer Sehne, Oberarm und Ellenbogen
83.49.35 ↔	Sonstige Exzision von Weichteilen, Leisten- und Genitalregion und Gesäss	83.73.13 ↔	Reinsertion einer Sehne, Unterarm
83.49.36 ↔	Sonstige Exzision von Weichteilen, Untere Extremität	83.73.14 ↔	Reinsertion einer Sehne, Brustwand, Bauch und Rücken
83.49.39 ↔	Sonstige Exzision von Weichteilen, Andere Lokalisation	83.73.15 ↔	Reinsertion einer Sehne, Leisten- und Genitalregion und Gesäss
83.5X.10 ↔	Bursektomie, Kopf und Hals	83.73.16 ↔	Reinsertion einer Sehne, Untere Extremität
83.5X.11 ↔	Bursektomie, Schulter und Axilla	83.73.19 ↔	Reinsertion einer Sehne, Andere Lokalisation
83.5X.12 ↔	Bursektomie, Oberarm und Ellenbogen	83.74.10 ↔	Reinsertion eines Muskels, Kopf und Hals
83.5X.13 ↔	Bursektomie, Unterarm	83.74.11 ↔	Reinsertion eines Muskels, Schulter und Axilla
83.5X.14 ↔	Bursektomie, Brustwand, Bauch und Rücken	83.74.12 ↔	Reinsertion eines Muskels, Oberarm und Ellenbogen
83.5X.15 ↔	Bursektomie, Leisten- und Genitalregion und Gesäss	83.74.13 ↔	Reinsertion eines Muskels, Unterarm
83.5X.16 ↔	Bursektomie, Untere Extremität	83.74.14 ↔	Reinsertion eines Muskels, Brustwand, Bauch und Rücken
83.5X.19 ↔	Bursektomie, Andere Lokalisation	83.74.15 ↔	Reinsertion eines Muskels, Leisten- und Genitalregion
83.61.11 ↔	Naht einer Sehnscheide, Schulter und Axilla	83.74.16 ↔	Reinsertion eines Muskels, Untere Extremität
83.61.12 ↔	Naht einer Sehnscheide, Oberarm und Ellenbogen	83.74.19 ↔	Reinsertion eines Muskels, Andere Lokalisation
83.61.13 ↔	Naht einer Sehnscheide, Unterarm	83.77.10 ↔	Muskeltransfer oder -transplantation, Kopf und Hals
83.61.14 ↔	Naht einer Sehnscheide, Brustwand, Bauch und Rücken	83.77.11 ↔	Muskeltransfer oder -transplantation, Schulter und Axilla
83.61.15 ↔	Naht einer Sehnscheide, Leisten- und Genitalregion und Gesäss	83.77.12 ↔	Muskeltransfer oder -transplantation, Oberarm und Ellenbogen
83.61.16 ↔	Naht einer Sehnscheide, Untere Extremität	83.77.13 ↔	Muskeltransfer oder -transplantation, Unterarm
83.61.19 ↔	Naht einer Sehnscheide, Andere Lokalisation	83.77.14 ↔	Muskeltransfer oder -transplantation, Brustwand, Bauch und Rücken
83.62.10 ↔	Sekundäre Naht einer Sehne, Kopf und Hals	83.77.15 ↔	Muskeltransfer oder -transplantation, Leisten- und Genitalregion und Gesäss
83.62.11 ↔	Sekundäre Naht einer Sehne, Schulter und Axilla	83.77.16 ↔	Muskeltransfer oder -transplantation, Untere Extremität
83.62.12 ↔	Sekundäre Naht einer Sehne, Oberarm und Ellenbogen	83.77.19 ↔	Muskeltransfer oder -transplantation, Andere Lokalisation
83.62.13 ↔	Sekundäre Naht einer Sehne, Unterarm	83.82.10 ↔	Faszientransplantation, Kopf und Hals
83.62.14 ↔	Sekundäre Naht einer Sehne, Brustwand, Bauch und Rücken	83.82.19 ↔	Faszientransplantation, Andere Lokalisation
83.62.15 ↔	Sekundäre Naht einer Sehne, Leisten- und Genitalregion und Gesäss	83.82.20 ↔	Transplantation eines lokalen Muskel- oder Faszienlappens, Kopf und Hals
83.62.16 ↔	Sekundäre Naht einer Sehne, Untere Extremität	83.82.29 ↔	Transplantation eines lokalen Muskel- oder Faszienlappens, Andere Lokalisation
83.62.19 ↔	Sekundäre Naht einer Sehne, Andere Lokalisation	83.82.30 ↔	Transplantation eines osteomyokutanen oder osteofasziokutanen Lappens, Kopf und Hals
83.64.10 ↔	Sonstige Naht einer Sehne, Kopf und Hals	83.82.39 ↔	Transplantation eines osteomyokutanen oder osteofasziokutanen Lappens, Andere Lokalisation
83.64.11 ↔	Sonstige Naht einer Sehne, Schulter und Axilla	83.85.10 ↔	Verlängerung von Muskel oder Sehne, Kopf und Hals
83.64.12 ↔	Sonstige Naht einer Sehne, Oberarm und Ellenbogen	83.85.11 ↔	Verlängerung von Muskel oder Sehne, Schulter und Axilla
83.64.13 ↔	Sonstige Naht einer Sehne, Unterarm	83.85.12 ↔	Verlängerung von Muskel oder Sehne, Oberarm und Ellenbogen
83.64.14 ↔	Sonstige Naht einer Sehne, Brustwand, Bauch und Rücken	83.85.13 ↔	Verlängerung von Muskel oder Sehne, Unterarm
83.64.15 ↔	Sonstige Naht einer Sehne, Leisten- und Genitalregion und Gesäss	83.85.14 ↔	Verlängerung von Muskel oder Sehne, Brustwand, Bauch und Rücken
83.64.16 ↔	Sonstige Naht einer Sehne, Untere Extremität	83.85.15 ↔	Verlängerung von Muskel oder Sehne, Leisten- und Genitalregion und Gesäss
83.64.19 ↔	Sonstige Naht einer Sehne, Andere Lokalisation	83.85.16 ↔	Verlängerung von Muskel oder Sehne, Untere Extremität
83.65.10 ↔	Sonstige Naht an Muskel oder Faszie, Kopf und Hals	83.85.19 ↔	Verlängerung von Muskel oder Sehne, Andere Lokalisation
83.65.11 ↔	Sonstige Naht an Muskel oder Faszie, Schulter und Axilla	83.85.20 ↔	Verkürzung von Muskel oder Sehne, Kopf und Hals
83.65.12 ↔	Sonstige Naht an Muskel oder Faszie, Oberarm und Ellenbogen		
83.65.13 ↔	Sonstige Naht an Muskel oder Faszie, Unterarm		
83.65.14 ↔	Sonstige Naht an Muskel oder Faszie, Brustwand, Bauch und Rücken		
83.65.15 ↔	Sonstige Naht an Muskel oder Faszie, Leisten- und Genitalregion und Gesäss		

83.85.21 ↔ Verkürzung von Muskel oder Sehne, Schulter und Axilla	83.88.93 ↔ Sonstige plastische Operationen an der Sehne, Unterarm
83.85.22 ↔ Verkürzung von Muskel oder Sehne, Oberarm und Ellenbogen	83.88.94 ↔ Sonstige plastische Operationen an der Sehne, Brustwand, Bauch und Rücken
83.85.23 ↔ Verkürzung von Muskel oder Sehne, Unterarm	83.88.95 ↔ Sonstige plastische Operationen an der Sehne, Leisten- und Genitalregion und Gesäss
83.85.24 ↔ Verkürzung von Muskel oder Sehne, Brustwand, Bauch und Rücken	83.88.96 ↔ Sonstige plastische Operationen an der Sehne, Untere Extremität
83.85.25 ↔ Verkürzung von Muskel oder Sehne, Leisten- und Genitalregion und Gesäss	83.89.10 ↔ Verlängerung, Verkürzung und Doppelung einer Faszie, Kopf und Hals
83.85.26 ↔ Verkürzung von Muskel oder Sehne, Untere Extremität	83.89.11 ↔ Verlängerung, Verkürzung und Doppelung einer Faszie, Schulter und Axilla
83.85.29 ↔ Verkürzung von Muskel oder Sehne, Andere Lokalisation	83.89.12 ↔ Verlängerung, Verkürzung und Doppelung einer Faszie, Oberarm und Ellenbogen
83.86 ↔ Quadrizepssehnen-Rekonstruktion	83.89.13 ↔ Verlängerung, Verkürzung und Doppelung einer Faszie, Unterarm
83.87.10 ↔ Muskelplastik, Kopf und Hals	83.89.14 ↔ Verlängerung, Verkürzung und Doppelung einer Faszie, Brustwand, Bauch und Rücken
83.87.11 ↔ Muskelplastik, Schulter und Axilla	83.89.15 ↔ Verlängerung, Verkürzung und Doppelung einer Faszie, Leisten- und Genitalregion und Gesäss
83.87.12 ↔ Muskelplastik, Oberarm und Ellenbogen	83.89.16 ↔ Verlängerung, Verkürzung und Doppelung einer Faszie, Untere Extremität
83.87.13 ↔ Muskelplastik, Unterarm	83.89.20 ↔ Deckung eines Defekts an einer Faszie, Kopf und Hals
83.87.14 ↔ Muskelplastik, Brustwand, Bauch und Rücken	83.89.21 ↔ Deckung eines Defekts an einer Faszie, Schulter und Axilla
83.87.15 ↔ Muskelplastik, Leisten- und Genitalregion und Gesäss	83.89.22 ↔ Deckung eines Defekts an einer Faszie, Oberarm und Ellenbogen
83.87.16 ↔ Muskelplastik, Untere Extremität	83.89.23 ↔ Deckung eines Defekts an einer Faszie, Unterarm
83.88.10 ↔ Augmentation einer Sehne, Kopf und Hals	83.89.24 ↔ Deckung eines Defekts an einer Faszie, Brustwand, Bauch und Rücken
83.88.11 ↔ Augmentation einer Sehne, Schulter und Axilla	83.89.25 ↔ Deckung eines Defekts an einer Faszie, Leisten- und Genitalregion und Gesäss
83.88.12 ↔ Augmentation einer Sehne, Oberarm und Ellenbogen	83.89.26 ↔ Deckung eines Defekts an einer Faszie, untere Extremität
83.88.13 ↔ Augmentation einer Sehne, Unterarm	83.89.90 ↔ Sonstige plastische Operationen an der Faszie, Kopf und Hals
83.88.14 ↔ Augmentation einer Sehne, Brustwand, Bauch und Rücken	83.89.91 ↔ Sonstige plastische Operationen an der Faszie, Schulter und Axilla
83.88.15 ↔ Augmentation einer Sehne, Leisten- und Genitalregion und Gesäss	83.89.92 ↔ Sonstige plastische Operationen an der Faszie, Oberarm und Ellenbogen
83.88.16 ↔ Augmentation einer Sehne, Untere Extremität	83.89.93 ↔ Sonstige plastische Operationen an der Faszie, Unterarm
83.88.19 ↔ Augmentation einer Sehne, Andere Lokalisation	83.89.94 ↔ Sonstige plastische Operationen an der Faszie, Brustwand, Bauch und Rücken
83.88.20 ↔ Sehnenersatzplastik, Kopf und Hals	83.89.95 ↔ Sonstige plastische Operationen an der Faszie, Leisten- und Genitalregion und Gesäss
83.88.21 ↔ Sehnenersatzplastik, Schulter und Axilla	83.89.96 ↔ Sonstige plastische Operationen an der Faszie, Untere Extremität
83.88.22 ↔ Sehnenersatzplastik, Oberarm und Ellenbogen	83.8A.30 ↔ Revision von einer sonstigen Lappenplastik mit mikrovasculärer Anastomosierung aus Muskel oder Faszie, Kopf und Hals
83.88.23 ↔ Sehnenersatzplastik, Unterarm	83.8A.39 ↔ Revision von einer sonstigen Lappenplastik mit mikrovasculärer Anastomosierung aus Muskel oder Faszie, andere Lokalisation
83.88.24 ↔ Sehnenersatzplastik, Brustwand, Bauch und Rücken	83.91.10 ↔ Lösung von Adhäsionen von Muskel, Sehne, Faszie und Bursa, Kopf und Hals
83.88.25 ↔ Sehnenersatzplastik, Leisten- und Genitalregion und Gesäss	83.91.11 ↔ Lösung von Adhäsionen von Muskel, Sehne, Faszie und Bursa, Schulter und Axilla
83.88.26 ↔ Sehnenersatzplastik, Untere Extremität	83.91.12 ↔ Lösung von Adhäsionen von Muskel, Sehne, Faszie und Bursa, Oberarm und Ellenbogen
83.88.29 ↔ Sehnenersatzplastik, Andere Lokalisation	83.91.13 ↔ Lösung von Adhäsionen von Muskel, Sehne, Faszie und Bursa, Unterarm
83.88.30 ↔ Schaffung eines Sehnen transplantatlagers, Kopf und Hals	83.91.14 ↔ Lösung von Adhäsionen von Muskel, Sehne, Faszie und Bursa, Brustwand, Bauch und Rücken
83.88.31 ↔ Schaffung eines Sehnen transplantatlagers, Schulter und Axilla	83.91.15 ↔ Lösung von Adhäsionen von Muskel, Sehne, Faszie und Bursa, Leisten- und Genitalregion und Gesäss
83.88.32 ↔ Schaffung eines Sehnen transplantatlagers, Oberarm und Ellenbogen	83.91.16 ↔ Lösung von Adhäsionen von Muskel, Sehne, Faszie und Bursa, Untere Extremität
83.88.33 ↔ Schaffung eines Sehnen transplantatlagers, Unterarm	83.92 ↔ Einsetzen oder Ersetzen eines Skelettmuskelstimulators
83.88.34 ↔ Schaffung eines Sehnen transplantatlagers, Brustwand, Bauch und Rücken	
83.88.35 ↔ Schaffung eines Sehnen transplantatlagers, Leisten- und Genitalregion und Gesäss	
83.88.36 ↔ Schaffung eines Sehnen transplantatlagers, Untere Extremität	
83.88.39 ↔ Schaffung eines Sehnen transplantatlagers, Andere Lokalisation	
83.88.40 ↔ Tenodese, Kopf und Hals	
83.88.41 ↔ Tenodese, Schulter und Axilla	
83.88.42 ↔ Tenodese, Oberarm und Ellenbogen	
83.88.43 ↔ Tenodese, Unterarm	
83.88.44 ↔ Tenodese, Brustwand, Bauch und Rücken	
83.88.45 ↔ Tenodese, Leisten- und Genitalregion und Gesäss	
83.88.46 ↔ Tenodese, Untere Extremität	
83.88.49 ↔ Tenodese, Andere Lokalisation	
83.88.90 ↔ Sonstige plastische Operationen an der Sehne, Kopf und Hals	
83.88.91 ↔ Sonstige plastische Operationen an der Sehne, Schulter und Axilla	
83.88.92 ↔ Sonstige plastische Operationen an der Sehne, Oberarm und Ellenbogen	

83.99.10 ↔	Andere Operationen an Sehnen, Kopf und Hals	86.7A.DE ↔	W-Plastik, grossflächig, an anderer Lokalisation
83.99.11 ↔	Andere Operationen an Sehnen, Schulter und Axilla	86.7E.21 ↔	Revision von gestielter regionaler Lappenplastik, am Kopf
83.99.12 ↔	Andere Operationen an Sehnen, Oberarm und Ellenbogen	86.7E.2E ↔	Revision von gestielter regionaler Lappenplastik, an anderer Lokalisation
83.99.13 ↔	Andere Operationen an Sehnen, Unterarm	86.7E.31 ↔	Revision von gestielter Fernlappenplastik, am Kopf
83.99.14 ↔	Andere Operationen an Sehnen, Brustwand, Bauch und Rücken	86.7E.3E ↔	Revision von gestielter Fernlappenplastik, an anderer Lokalisation
83.99.15 ↔	Andere Operationen an Sehnen, Leisten- und Genitalregion und Gesäss	86.7E.41 ↔	Revision von einer Plastik mit freien Lappen mit mikrovaskulärer Anastomosierung, am Kopf
83.99.16 ↔	Andere Operationen an Sehnen, Untere Extremität	86.7E.4E ↔	Revision von einer Plastik mit freien Lappen mit mikrovaskulärer Anastomosierung, an anderer Lokalisation
83.99.20 ↔	Andere Operationen an Muskel, Faszie und Bursa, Kopf und Hals	86.81 ↔	Straffungsoperation am Gesicht
83.99.21 ↔	Andere Operationen an Muskel, Faszie und Bursa, Schulter und Axilla	86.82 ↔	Rhytidektomie am Gesicht
83.99.22 ↔	Andere Operationen an Muskel, Faszie und Bursa, Oberarm und Ellenbogen	86.83.11 ↔	Gewebereduktionsplastik an Kopf und Hals
83.99.23 ↔	Andere Operationen an Muskel, Faszie und Bursa, Unterarm	86.84.21 ↔	Korrektur einer Narbenkontraktur oder Bride am Kopf
83.99.24 ↔	Andere Operationen an Muskel, Faszie und Bursa, Brustwand, Bauch und Rücken	86.84.26 ↔	Korrektur einer Narbenkontraktur oder Bride an der Hand
83.99.25 ↔	Andere Operationen an Muskel, Faszie und Bursa, Leisten- und Genitalregion und Gesäss	86.84.2D ↔	Korrektur einer Narbenkontraktur oder Bride am Fuss
83.99.26 ↔	Andere Operationen an Muskel, Faszie und Bursa, Untere Extremität	86.84.2E ↔	Korrektur einer Narbenkontraktur oder Bride an anderer Lokalisation
83.99.30 ↔	Revision ohne Ersatz eines Skelettmuskelstimulators	86.88.11 ↔	Operative Anlage oder Wechsel eines Systems zur Vakuumversiegelung in Regional- oder Allgemeinanästhesie, tiefreichend, an Knochen und Gelenken der Extremitäten
85.2C.12 ↔	Chirurgisches Débridement an der Mamma durch Exzision in lokaler Infiltrationsanästhesie, Regional- oder Allgemeinanästhesie, grossflächig	86.88.12 ↔	Operative Anlage oder Wechsel eines Systems zur Vakuumversiegelung in Regional- oder Allgemeinanästhesie, tiefreichend, an Thorax, Mediastinum und Sternum
86.2A.31 ↔	Chirurgisches Débridement, grosser Ausdehnung, am Kopf	86.88.13 ↔	Operative Anlage oder Wechsel eines Systems zur Vakuumversiegelung in Regional- oder Allgemeinanästhesie, am offenen Abdomen
86.2A.36 ↔	Chirurgisches Débridement, grosser Ausdehnung, an der Hand	86.88.14 ↔	Operative Anlage oder Wechsel eines Systems zur Vakuumversiegelung in Regional- oder Allgemeinanästhesie, endorektal
86.2A.3D ↔	Chirurgisches Débridement, grosser Ausdehnung, am Fuss	86.88.15 ↔	Operative Anlage oder Wechsel eines Systems zur Vakuumversiegelung in Regional- oder Allgemeinanästhesie, an Haut und Subkutangewebe
86.2A.3E ↔	Chirurgisches Débridement, grosser Ausdehnung, an anderer Lokalisation	86.88.16 ↔	Operative Anlage oder Wechsel eines Systems zur Vakuumversiegelung in Regional- oder Allgemeinanästhesie, an anderer Lokalisation
86.41.11 ↔	Radikale und grossflächige Exzision von Läsion oder Gewebe an Haut und Subkutangewebe, ohne primären Wundverschluss, am Kopf	86.88.17 ↔	Operative Anlage oder Wechsel eines Systems zur Vakuumversiegelung in Regional- oder Allgemeinanästhesie, tiefreichend, an Rücken (zervikal bis sakral)
86.41.12 ↔	Radikale und grossflächige Exzision von Läsion oder Gewebe an Haut und Subkutangewebe, ohne primären Wundverschluss, am Hals	86.88.18 ↔	Operative Anlage oder Wechsel eines Systems zur Vakuumversiegelung in Regional- oder Allgemeinanästhesie, tiefreichend, an Becken, Vulva, Perineum
86.42.11 ↔	Radikale und grossflächige Exzision von Läsion oder Gewebe an Haut und Subkutangewebe, mit primärem Wundverschluss, am Kopf	86.91 ↔	Exzision von Haut zur Transplantation
86.42.12 ↔	Radikale und grossflächige Exzision von Läsion oder Gewebe an Haut und Subkutangewebe, mit primärem Wundverschluss, am Hals	86.93.09 ↔	Einsetzen eines Gewebeexpanders, sonstige
86.43.11 ↔	Radikale und grossflächige Exzision von Läsion oder Gewebe an Haut und Subkutangewebe, mit plastischer Deckung, am Kopf	86.93.21 ↔	Einsetzen eines Gewebeexpanders am Kopf
86.43.12 ↔	Radikale und grossflächige Exzision von Läsion oder Gewebe an Haut und Subkutangewebe, mit plastischer Deckung, am Hals	86.93.2E ↔	Einsetzen eines Gewebeexpanders an anderer Lokalisation
86.7A.B1 ↔	Z-Plastik, grossflächig, am Kopf		
86.7A.BE ↔	Z-Plastik, grossflächig, an anderer Lokalisation		
86.7A.D1 ↔	W-Plastik, grossflächig, am Kopf		

Prozedur D12-2

86.2A.21 ‡↔	Chirurgisches Débridement, mittlerer Ausdehnung, am Kopf	86.2A.2D ‡↔	Chirurgisches Débridement, mittlerer Ausdehnung, am Fuss
86.2A.26 ‡↔	Chirurgisches Débridement, mittlerer Ausdehnung, an der Hand	86.2A.2E ‡↔	Chirurgisches Débridement, mittlerer Ausdehnung, an anderer Lokalisation

Prozedur D12-3

86.0B.11 ‡↔ Implantation eines Medikamententrägers an Haut und Subkutangewebe

Prozedur D12-4

00.4B.11 ↔	PTKI an Arterien der oberen Extremität oder Schulter	38.32.10 ↔	Resektion von extrakraniellen Arterien an Kopf und Hals mit Anastomose
00.4B.12 ↔	PTKI an der Aorta	38.32.21 ↔	Resektion der V. jugularis mit Anastomose
00.4B.13 ↔	PTKI an Lungengefäßen	38.32.22 ↔	Resektion von oberflächlichen extrakraniellen Venen an Kopf und Hals mit Anastomose
00.4B.14 ↔	PTKI an anderen thorakalen Arterien	38.32.99 ↔	Resektion von anderen Gefäßen an Kopf und Hals mit Anastomose, sonstige
00.4B.15 ↔	PTKI an viszeralen Arterien	38.42 ↔	Resektion von anderen Blutgefäßen an Kopf und Hals mit Ersatz
00.4B.16 ↔	PTKI an der A. renalis	38.7X.21 ↔	Einsetzen eines Embolie-Protektionssystems in die Vena cava, perkutan-transluminal
00.4B.17 ↔	PTKI an anderen abdominalen Arterien	39.50.00 ↔	Angioplastik oder Atherektomie an sonstigem(n) Nicht-Herzkranzgefäß(en), n.n.bez.
00.4B.18 ↔	PTKI an Oberschenkel- Arterien und A. poplitea	39.50.10 ↔	Angioplastik oder Atherektomie an sonstigem(n) Nicht-Herzkranzgefäß(en) mit Ballon, n.n.bez.
00.4B.19 ↔	PTKI an Arterien an anderer Lokalisation	39.50.11 ↔	Angioplastik oder Atherektomie an sonstigem(n) Nicht-Herzkranzgefäß(en) mit einfacher Ballon
00.4B.1A ↔	PTKI an Unterschenkel- Arterien	39.50.12 ↔	Angioplastik oder Atherektomie an sonstigem(n) Nicht-Herzkranzgefäß(en) mit cutting Ballon
00.4B.21 ↔	PTKI an Venen der oberen Extremität oder Schulter	39.50.13 ↔	Angioplastik oder Atherektomie an sonstigem(n) Nicht-Herzkranzgefäß(en) mit Kryoplastie-Ballon
00.4B.22 ↔	PTKI an der V. Cava	39.50.14 ↔	Angioplastik oder Atherektomie an sonstigem(n) Nicht-Herzkranzgefäß(en) mit Drug eluting Ballon
00.4B.23 ↔	PTKI an anderen thorakalen Venen	39.50.15 ↔	Angioplastik oder Atherektomie an sonstigem(n) Nicht-Herzkranzgefäß(en) mittels Lithotripsie
00.4B.24 ↔	PTKI an Lebervenen	39.50.19 ↔	Angioplastik oder Atherektomie an sonstigem(n) Nicht-Herzkranzgefäß(en) mit sonstiger Ballon
00.4B.25 ↔	PTKI an viszeralen Venen	39.50.20 ↔	Angioplastik Blade- Laserangioplastie an sonstigem(n) Nicht-Herzkranzgefäß(en)
00.4B.26 ↔	PTKI an anderen abdominalen Venen	39.50.21 ↔	Angioplastik Thrombektomie an sonstigem(n) Nicht-Herzkranzgefäß(en)
00.4B.27 ↔	PTKI an Oberschenkel- Venen	39.50.99 ↔	Angioplastik oder Atherektomie an sonstigem(n) Nicht-Herzkranzgefäß(en), sonstige
00.4B.28 ↔	PTKI an Unterschenkel- Venen	39.52.99 ↔	Sonstige Korrektur eines Aneurysmas, sonstige
00.4B.29 ↔	PTKI an Venen, sonstige	39.59.30 ↔	Sonstige plastische Rekonstruktion von Gefäßen an Kopf und Hals, n.n.bez.
00.4B.31 ↔	PTKI an der V. saphena magna	39.59.32 ↔	Sonstige plastische Rekonstruktion der extrakraniellen A. vertebralis
00.4B.32 ↔	PTKI an der V. saphena parva	39.59.33 ↔	Sonstige plastische Rekonstruktion von extrakraniellen Arterien an Kopf und Hals, sonstige
00.4B.33 ↔	PTKI an epifaszialen Seitenäste des Beines	39.59.34 ↔	Sonstige plastische Rekonstruktion der V. jugularis
00.4B.34 ↔	PTKI an epifaszialen Armvenen	39.59.39 ↔	Sonstige plastische Rekonstruktion von Gefäßen an Kopf und Hals, sonstige
00.4B.39 ↔	PTKI an epifaszialen Venen, sonstige	39.71.00 ↔	Endovaskuläre Implantation eines Stent-Grafts [Stent-Prothesen] an der abdominalen Aorta, n.n.bez.
00.4B.41 ↔	PTKI an künstlich angelegten Gefäßen der oberen Extremität oder Schulter	39.71.09 ↔	Endovaskuläre Implantation eines Stent-Grafts [Stent-Prothesen] an der abdominalen Aorta, sonstige
00.4B.42 ↔	PTKI an venösen oder Kunststoff- Dialyse-Shunts	39.71.21 ↔	Endovaskuläre Implantation in die Aorta abdominalis von Stent-Grafts [Stent-Prothesen], ohne Öffnung
00.4B.43 ↔	PTKI an thorakalen künstlich angelegten Gefäßen	39.71.22 ↔	Endovaskuläre Implantation in die Aorta abdominalis von Stent-Grafts [Stent-Prothesen], mit 1 Öffnung
00.4B.44 ↔	PTKI an abdominalen künstlich angelegten Gefäßen	39.71.23 ↔	Endovaskuläre Implantation in die Aorta abdominalis von Stent-Grafts [Stent-Prothesen], mit 2 Öffnungen
00.4B.45 ↔	PTKI an künstlich angelegten Gefäßen am Oberschenkel und popliteal	39.71.24 ↔	Endovaskuläre Implantation in die Aorta abdominalis von Stent-Grafts [Stent-Prothesen], mit 3 Öffnungen
00.4B.46 ↔	PTKI an künstlich angelegten Gefäßen am Unterschenkel	39.71.25 ↔	Endovaskuläre Implantation in die Aorta abdominalis von Stent-Grafts [Stent-Prothesen], mit 4 und mehr Öffnungen
00.4B.49 ↔	PTKI an künstlich angelegten Gefäßen an anderer Lokalisation	39.71.31 ↔	Endovaskuläre Implantation in die Aorta abdominalis von Stent-Grafts [Stent-Prothesen], mit Versorgung eines Gefäßabganges in Parallelgraft-Technik
01.24.30 ↔	Zugang zur Schädelbasis, n.n.bez.		
01.24.31 ↔	Zugang zur Schädelbasis, transoral		
01.24.32 ↔	Zugang zur Schädelbasis, transoral mit Spaltung des weichen Gaumens		
01.24.33 ↔	Zugang zur Schädelbasis, transoral mit Spaltung des weichen sowie harten Gaumens		
01.24.34 ↔	Zugang zur Schädelbasis, transsphenoidal		
01.24.35 ↔	Zugang zur Schädelbasis, transethmoidal		
01.24.36 ↔	Zugang zur Schädelbasis, transmastoidal		
01.24.37 ↔	Zugang zur Schädelbasis, translabyrinthär		
01.24.38 ↔	Zugang zur Schädelbasis, transpyramidal		
01.24.39 ↔	Zugang zur Schädelbasis, sonstige		
01.24.3A ↔	Zugang zur Schädelbasis, transkondylär		
01.24.3B ↔	Zugang zur Schädelbasis, transorbital		
01.24.3C ↔	Zugang zur Schädelbasis, mit Le-Fort-I-Osteotomie		
01.24.3D ↔	Zugang zur Schädelbasis, transnasal-transcribiform		
01.24.3E ↔	Zugang zur Schädelbasis, transnasal-transclival		
01.24.3F ↔	Zugang zur Schädelbasis, transoral-transclival		
01.24.3G ↔	Zugang zur Schädelbasis, transnasal-transpterygoidal		
04.71 ↔	Hypoglossio-faziale Anastomose		
04.72 ↔	Akzessorio-faziale Anastomose		
04.74.10 ↔	Fazio-faziale Nerven-Anastomose		
05.21 ↔	Exzision des Ganglion sphenopalatinum		
05.22 ↔	Zervikale Sympathektomie		
05.29 ↔	Sonstige Sympathektomie und Exzision eines Ganglions		
29.31 ↔	Krikopharyngeale Myotomie		

- 39.71.32 ↔ Endovaskuläre Implantation in die Aorta abdominalis von Stent-Grafts [Stent-Prothesen], mit Versorgung von zwei oder mehr Gefässabgängen in Parallelgraft-Technik
- 39.72.09 ↔ Endovaskuläre plastische Rekonstruktion oder Okklusion von Gefässen am Kopf und Hals, sonstige
- 39.72.14 ↔ Selektive Embolisation von intrakraniellen Gefässen mit adhäsivem Embolisat
- 39.72.15 ↔ Selektive Embolisation von intrakraniellen Gefässen mit Plugs
- 39.72.16 ↔ Selektive Embolisation von intrakraniellen Gefässen mit Coils
- 39.72.17 ↔ Selektive Embolisation von intrakraniellen Gefässen mit Partikeln
- 39.72.18 ↔ Selektive Embolisation von intrakraniellen Gefässen mit embolisierenden Flüssigkeiten
- 39.72.19 ↔ Selektive Embolisation von intrakraniellen Gefässen, sonstige
- 39.72.1A ↔ Selektive Embolisation von intrakraniellen Gefässen mit embolisierenden (ablösbaren) Ballons
- 39.72.1B ↔ Selektive Embolisation von intrakraniellen Gefässen mit Schirmen
- 39.72.24 ↔ Selektive Embolisation von extrakraniellen Gefässen des Kopfes und des Halses mit adhäsivem Embolisat
- 39.72.25 ↔ Selektive Embolisation von extrakraniellen Gefässen des Kopfes und des Halses mit Plugs
- 39.72.26 ↔ Selektive Embolisation von extrakraniellen Gefässen des Kopfes und des Halses mit Coils
- 39.72.27 ↔ Selektive Embolisation von extrakraniellen Gefässen des Kopfes und des Halses mit Partikeln
- 39.72.28 ↔ Selektive Embolisation von extrakraniellen Gefässen des Kopfes und des Halses mit embolisierenden Flüssigkeiten
- 39.72.29 ↔ Selektive Embolisation von extrakraniellen Gefässen des Kopfes und des Halses, sonstige
- 39.72.2A ↔ Selektive Embolisation von extrakraniellen Gefässen des Kopfes und des Halses mit embolisierenden (ablösbaren) Ballons
- 39.72.2B ↔ Selektive Embolisation von extrakraniellen Gefässen des Kopfes und des Halses mit Schirmen
- 39.73.00 ↔ Endovaskuläre Implantation eines Stent-Grafts [Stent-Prothesen] an der thorakalen und thorakoabdominalen Aorta, n.n.bez.
- 39.73.09 ↔ Endovaskuläre Implantation eines Stent-Grafts [Stent-Prothesen] an der thorakalen und thorakoabdominalen Aorta, sonstige
- 39.73.31 ↔ Endovaskuläre Implantation in die Aorta thoracica von Stent-Grafts [Stent-Prothesen], ohne Öffnung
- 39.73.32 ↔ Endovaskuläre Implantation in die Aorta thoracica von Stent-Grafts [Stent-Prothesen], mit 1 Öffnung
- 39.73.33 ↔ Endovaskuläre Implantation in die Aorta thoracica von Stent-Grafts [Stent-Prothesen], mit 2 Öffnungen
- 39.73.34 ↔ Endovaskuläre Implantation in die Aorta thoracica von Stent-Grafts [Stent-Prothesen], mit 3 Öffnungen
- 39.73.35 ↔ Endovaskuläre Implantation in die Aorta thoracica von Stent-Grafts [Stent-Prothesen], mit 4 und mehr Öffnungen
- 39.73.36 ↔ Endovaskuläre Implantation in die Aorta thoracica von Stent-Grafts [Stent-Prothesen], mit Versorgung eines Gefässabganges in Parallelgraft-Technik
- 39.73.37 ↔ Endovaskuläre Implantation in die Aorta thoracica von Stent-Grafts [Stent-Prothesen], mit Versorgung von 2 und mehr Gefässabgängen in Parallelgraft-Technik
- 39.73.41 ↔ Endovaskuläre Implantation in die Aorta thoracoabdominalis von Stent-Grafts [Stent-Prothesen], ohne Öffnung
- 39.73.42 ↔ Endovaskuläre Implantation in die Aorta thoracoabdominalis von Stent-Grafts [Stent-Prothesen], mit 1 Öffnung
- 39.73.43 ↔ Endovaskuläre Implantation in die Aorta thoracoabdominalis von Stent-Grafts [Stent-Prothesen], mit 2 Öffnungen
- 39.73.44 ↔ Endovaskuläre Implantation in die Aorta thoracoabdominalis von Stent-Grafts [Stent-Prothesen], mit 3 Öffnungen
- 39.73.45 ↔ Endovaskuläre Implantation in die Aorta thoracoabdominalis von Stent-Grafts [Stent-Prothesen], mit 4 und mehr Öffnungen
- 39.73.46 ↔ Endovaskuläre Implantation in die Aorta thoracoabdominalis von Stent-Grafts [Stent-Prothesen], mit Versorgung eines Gefässabganges in Parallelgraft-Technik
- 39.73.47 ↔ Endovaskuläre Implantation in die Aorta thoracoabdominalis von Stent-Grafts [Stent-Prothesen], mit Versorgung von 2 und mehr Gefässabgängen in Parallelgraft-Technik
- 39.75.01 ↔ Perkutan-transluminale Gefässintervention, sonstige Gefässe, Fremdkörperentfernung mit Bergekatheter, Körbchenkatheter, etc.
- 39.75.10 ↔ Perkutan-transluminale Gefässintervention, sonstige Gefässe, Kathetersysteme zu Rekanalisation von Totalverschlüssen
- 39.75.11 ↔ Perkutan-transluminale Gefässintervention, sonstige Gefässe, Rotationstherombektomie
- 39.75.12 ↔ Perkutan-transluminale Gefässintervention, sonstige Gefässe, Laserangioplastie
- 39.75.13 ↔ Perkutan-transluminale Gefässintervention, sonstige Gefässe, Embolie-Protektionssystem (periphere oder viszerale Gefässe)
- 39.75.14 ↔ Perkutan-transluminale Gefässintervention, sonstige Gefässe, Atherektomie
- 39.75.15 ↔ Perkutan-transluminale Gefässintervention, sonstige Gefässe, selektive Thrombolyse
- 39.75.16 ↔ Perkutan-transluminale Gefässintervention sonstige Gefässe, selektive Thrombolyse, ultraschallunterstützt
- 39.75.30 ↔ Zerebrale Perfusionsaugmentation durch partielle endoaortale Ballonokklusion
- 39.76.10 ↔ Perkutane Ballonangioplastie an präzerebralem(en) (extrakraniell(en)) Gefäss(en)
- 39.76.11 ↔ Perkutane Angioplastik oder Atherektomie mittels Lithotripsie an präzerebralem(en) (extrakraniell(en)) Gefäss(en)
- 39.76.20 ↔ Perkutane Bladeangioplastie an präzerebralem(en) (extrakraniell(en)) Gefäss(en)
- 39.76.30 ↔ Perkutane Laserangioplastie an präzerebralem(en) (extrakraniell(en)) Gefäss(en)
- 39.76.40 ↔ Perkutane Atherektomie an präzerebralem(en) (extrakraniell(en)) Gefäss(en)
- 39.76.50 ↔ Perkutane selektive Thrombolyse an extrakraniellen Gefässen des Kopfes und Halses
- 39.76.61 ↔ Perkutane Rotationstherombektomie an präzerebralem(en) (extrakraniell(en)) Gefäss(en)
- 39.76.62 ↔ Perkutane stentgestützte Thrombektomie an extrakraniellen Gefässen
- 39.76.69 ↔ Perkutane Thrombektomie an präzerebralem(en) (extrakraniell(en)) Gefäss(en), sonstige
- 39.76.70 ↔ Perkutane endovaskuläre Fremdkörperentfernung aus extrakraniellen Gefässen des Kopfes und Halses
- 39.76.99 ↔ Perkutan-transluminale endovaskuläre Intervention an präzerebralem(en) (extrakraniell(en)) Gefäss(en), sonstige
- 39.77.50 ↔ Perkutane selektive Thrombolyse von intrakraniell(en) Gefäss(en)
- 39.77.70 ↔ Perkutane endovaskuläre Fremdkörperentfernung aus intrakraniell(en) Gefäss(en)
- 39.79.21 ↔ Coil-Embolisation oder -Verschluss von Gefässen der oberen Extremitäten
- 39.79.22 ↔ Coil-Embolisation oder -Verschluss der Aorta

39.79.24 ↔	Coil-Embolisation oder -Verschluss von thorakalen Gefässen	39.79.79 ↔	Kathetertechnischer Verschluss von Arterien mittels Laser, sonstige Gefässe, sonstige
39.79.25 ↔	Coil-Embolisation oder -Verschluss von viszerale Gefässen	39.79.81 ↔	Kathetertechnischer Verschluss mittels Radiofrequenz an Arterien der oberen Extremitäten
39.79.26 ↔	Coil-Embolisation oder -Verschluss von abdominalen und pelvinen Gefässen	39.79.82 ↔	Kathetertechnischer Verschluss mittels Radiofrequenz an der Aorta
39.79.27 ↔	Coil-Embolisation oder -Verschluss von Gefässen der unteren Extremitäten	39.79.84 ↔	Kathetertechnischer Verschluss mittels Radiofrequenz an thorakalen Gefässen
39.79.28 ↔	Coil-Embolisation oder -Verschluss von spinalen Gefässen	39.79.85 ↔	Kathetertechnischer Verschluss mittels Radiofrequenz an Gefässen der unteren Extremitäten
39.79.29 ↔	Coil-Embolisation oder -Verschluss von sonstigen Gefässen, sonstige	39.79.86 ↔	Kathetertechnischer Verschluss mittels Radiofrequenz an viszerale Gefässen
39.79.41 ↔	Selektive Embolisation mit ablösbaren Ballons von Gefässen der oberen Extremitäten	39.79.87 ↔	Kathetertechnischer Verschluss mittels Radiofrequenz an abdominalen und pelvinen Gefässen
39.79.42 ↔	Selektive Embolisation mit ablösbaren Ballons der Aorta	39.79.89 ↔	Kathetertechnischer Verschluss mittels Radiofrequenz an sonstigen Gefässen, sonstige
39.79.44 ↔	Selektive Embolisation mit ablösbaren Ballons von thorakalen Gefässen	39.79.91 ↔	Selektive Embolisation von Gefässen der oberen Extremitäten, sonstige
39.79.45 ↔	Selektive Embolisation mit ablösbaren Ballons von viszerale Gefässen	39.79.92 ↔	Selektive Embolisation der Aorta, sonstige
39.79.46 ↔	Selektive Embolisation mit ablösbaren Ballons von abdominalen und pelvinen Gefässen	39.79.94 ↔	Selektive Embolisation von thorakalen Gefässen, sonstige
39.79.47 ↔	Selektive Embolisation mit ablösbaren Ballons von spinalen Gefässen	39.79.95 ↔	Selektive Embolisation von viszerale Gefässen, sonstige
39.79.48 ↔	Selektive Embolisation mit ablösbaren Ballons von Gefässen der unteren Extremitäten	39.79.96 ↔	Selektive Embolisation von abdominalen und pelvinen Gefässen, sonstige
39.79.49 ↔	Selektive Embolisation mit ablösbaren Ballons von sonstigen Gefässen, sonstige	39.79.97 ↔	Selektive Embolisation von Gefässen der unteren Extremitäten, sonstige
39.79.51 ↔	Selektive Embolisation mit Schirmen von Gefässen der oberen Extremitäten	39.79.98 ↔	Selektive Embolisation von spinalen Gefässen, sonstige
39.79.52 ↔	Selektive Embolisation mit Schirmen der Aorta	39.79.A1 ↔	Selektive Embolisation mit Plugs von Gefässen der oberen Extremitäten
39.79.54 ↔	Selektive Embolisation mit Schirmen von thorakalen Gefässen	39.79.A2 ↔	Selektive Embolisation mit Plugs der Aorta
39.79.55 ↔	Selektive Embolisation mit Schirmen von viszerale Gefässen	39.79.A4 ↔	Selektive Embolisation mit Plugs von thorakalen Gefässen
39.79.56 ↔	Selektive Embolisation mit Schirmen von abdominalen und pelvinen Gefässen	39.79.A5 ↔	Selektive Embolisation mit Plugs von viszerale Gefässen
39.79.57 ↔	Selektive Embolisation mit Schirmen von Gefässen der unteren Extremitäten	39.79.A6 ↔	Selektive Embolisation mit Plugs von abdominalen und pelvinen Gefässen
39.79.58 ↔	Selektive Embolisation mit Schirmen von spinalen Gefässen	39.79.A7 ↔	Selektive Embolisation mit Plugs von Gefässen der unteren Extremitäten
39.79.59 ↔	Selektive Embolisation mit Schirmen von sonstigen Gefässen, sonstige	39.79.A8 ↔	Selektive Embolisation mit Plugs von spinalen Gefässen
39.79.61 ↔	Selektive Embolisation mit Partikeln von Gefässen der oberen Extremitäten	39.79.A9 ↔	Selektive Embolisation mit Plugs von sonstigen Gefässen, sonstige
39.79.62 ↔	Selektive Embolisation mit Partikeln der Aorta	39.79.B1 ↔	Selektive Embolisation mit embolisierenden Flüssigkeiten von Gefässen der oberen Extremitäten
39.79.64 ↔	Selektive Embolisation mit Partikeln von thorakalen Gefässen	39.79.B2 ↔	Selektive Embolisation mit embolisierenden Flüssigkeiten der Aorta
39.79.65 ↔	Selektive Embolisation mit Partikeln von viszerale Gefässen	39.79.B4 ↔	Selektive Embolisation mit embolisierenden Flüssigkeiten von thorakalen Gefässen
39.79.66 ↔	Selektive Embolisation mit Partikeln von abdominalen und pelvinen Gefässen	39.79.B5 ↔	Selektive Embolisation mit embolisierenden Flüssigkeiten von viszerale Gefässen
39.79.67 ↔	Selektive Embolisation mit Partikeln von Gefässen der unteren Extremitäten	39.79.B6 ↔	Selektive Embolisation mit embolisierenden Flüssigkeiten von abdominalen und pelvinen Gefässen
39.79.68 ↔	Selektive Embolisation mit Partikeln von spinalen Gefässen	39.79.B7 ↔	Selektive Embolisation mit embolisierenden Flüssigkeiten von Gefässen der unteren Extremitäten
39.79.69 ↔	Selektive Embolisation mit Partikeln von sonstigen Gefässen, sonstige	39.79.B8 ↔	Selektive Embolisation mit embolisierenden Flüssigkeiten von spinalen Gefässen
39.79.71 ↔	Kathetertechnischer Verschluss mittels Laser, an Arterien der oberen Extremitäten	39.79.C1 ↔	Selektive Embolisation mit adhäsivem Embolisat von Gefässen der oberen Extremitäten
39.79.72 ↔	Kathetertechnischer Verschluss mittels Laser, an der Aorta	39.79.C2 ↔	Selektive Embolisation mit adhäsivem Embolisat der Aorta
39.79.74 ↔	Kathetertechnischer Verschluss mittels Laser, an thorakalen Gefässen	39.79.C4 ↔	Selektive Embolisation mit adhäsivem Embolisat von thorakalen Gefässen
39.79.75 ↔	Kathetertechnischer Verschluss mittels Laser, an Gefässen der unteren Extremitäten	39.79.C5 ↔	Selektive Embolisation mit adhäsivem Embolisat von viszerale Gefässen
39.79.76 ↔	Kathetertechnischer Verschluss mittels Laser, an viszerale Gefässen		
39.79.77 ↔	Kathetertechnischer Verschluss mittels Laser, an abdominalen und pelvinen Gefässen		

39.79.C6 ↔	Selektive Embolisation mit adhäsivem Embolisat von abdominalen und pelvinen Gefässen	39.B1.JF ↔	(Perkutan-)transluminale Implantation von Stents ohne Medikamentenfreisetzung, Venen vom Oberschenkel
39.79.C7 ↔	Selektive Embolisation mit adhäsivem Embolisat von Gefässen der unteren Extremitäten	39.B1.JI ↔	(Perkutan-)transluminale Implantation von Stents ohne Medikamentenfreisetzung, V. portae
39.79.C8 ↔	Selektive Embolisation mit adhäsivem Embolisat von spinalen Gefässen	39.B1.L1 ↔	(Perkutan-)transluminale Implantation von Stents ohne Medikamentenfreisetzung, spinale Gefässe
39.7A.22 ↔	Endovaskuläre Implantation in Beckenarterie von Stent-Grafts [Stent-Prothesen], mit Versorgung eines Gefässabganges in Parallelgraft-Technik	39.B2.09 ↔	(Perkutan-)transluminale Implantation von Stents mit Medikamentenfreisetzung, sonstige
39.7A.31 ↔	Endovaskuläre Implantation von Stent-Grafts [Stent-Prothesen] in die V. cava	39.B2.11 ↔	(Perkutan-)transluminale Implantation von Stents mit Medikamentenfreisetzung, intrakranielle Gefässe
39.7A.32 ↔	Endovaskuläre Implantation von Stent-Grafts [Stent-Prothesen] in die V. porta	39.B2.22 ↔	(Perkutan-)transluminale Implantation von Stents mit Medikamentenfreisetzung, A. carotis n.n.bez.
39.7A.41 ↔	Endovaskuläre Implantation von Stent-Grafts [Stent-Prothesen] in Nierengefässe	39.B2.23 ↔	(Perkutan-)transluminale Implantation von Stents mit Medikamentenfreisetzung, A. carotis communis
39.B1.09 ↔	(Perkutan-)transluminale Implantation von Stents ohne Medikamentenfreisetzung, sonstige	39.B2.25 ↔	(Perkutan-)transluminale Implantation von Stents mit Medikamentenfreisetzung, A. carotis interna extrakraniell
39.B1.11 ↔	(Perkutan-)transluminale Implantation von Stents ohne Medikamentenfreisetzung, intrakranielle Gefässe	39.B2.26 ↔	(Perkutan-)transluminale Implantation von Stents mit Medikamentenfreisetzung, A. carotis interna extrakraniell mit A. carotis communis
39.B1.22 ↔	(Perkutan-)transluminale Implantation von Stents ohne Medikamentenfreisetzung, A. carotis n.n.bez.	39.B2.27 ↔	(Perkutan-)transluminale Implantation von Stents mit Medikamentenfreisetzung, A. carotis externa
39.B1.23 ↔	(Perkutan-)transluminale Implantation von Stents ohne Medikamentenfreisetzung, A. carotis communis	39.B2.28 ↔	(Perkutan-)transluminale Implantation von Stents mit Medikamentenfreisetzung, A. vertebralis extrakraniell
39.B1.25 ↔	(Perkutan-)transluminale Implantation von Stents ohne Medikamentenfreisetzung, A. carotis interna extrakraniell	39.B2.31 ↔	(Perkutan-)transluminale Implantation von Stents mit Medikamentenfreisetzung, Gefässe von Schulter und Oberarm
39.B1.26 ↔	(Perkutan-)transluminale Implantation von Stents ohne Medikamentenfreisetzung, A. carotis interna extrakraniell mit A. carotis communis	39.B2.51 ↔	(Perkutan-)transluminale Implantation von Stents mit Medikamentenfreisetzung, Gefässe von Unterarm
39.B1.27 ↔	(Perkutan-)transluminale Implantation von Stents ohne Medikamentenfreisetzung, A. carotis externa	39.B2.71 ↔	(Perkutan-)transluminale Implantation von Stents mit Medikamentenfreisetzung, Aorta
39.B1.28 ↔	(Perkutan-)transluminale Implantation von Stents ohne Medikamentenfreisetzung, A. vertebralis extrakraniell	39.B2.74 ↔	(Perkutan-)transluminale Implantation von Stents mit Medikamentenfreisetzung, Aortenisthmus
39.B1.31 ↔	(Perkutan-)transluminale Implantation von Stents ohne Medikamentenfreisetzung, Gefässe von Schulter und Oberarm	39.B2.81 ↔	(Perkutan-)transluminale Implantation von Stents mit Medikamentenfreisetzung, andere thorakale Gefässe
39.B1.51 ↔	(Perkutan-)transluminale Implantation von Stents ohne Medikamentenfreisetzung, Gefässe von Unterarm	39.B2.A4 ↔	(Perkutan-)transluminale Implantation von Stents mit Medikamentenfreisetzung, A. pulmonalis
39.B1.71 ↔	(Perkutan-)transluminale Implantation von Stents ohne Medikamentenfreisetzung, Aorta	39.B2.C1 ↔	(Perkutan-)transluminale Implantation von Stents mit Medikamentenfreisetzung, andere abdominale und pelvine Arterien
39.B1.74 ↔	(Perkutan-)transluminale Implantation von Stents ohne Medikamentenfreisetzung, Aortenisthmus	39.B2.C3 ↔	(Perkutan-)transluminale Implantation von Stents mit Medikamentenfreisetzung, A. iliaca
39.B1.81 ↔	(Perkutan-)transluminale Implantation von Stents ohne Medikamentenfreisetzung, andere thorakale Gefässe	39.B2.D1 ↔	(Perkutan-)transluminale Implantation von Stents mit Medikamentenfreisetzung, viszerale Gefässe
39.B1.A4 ↔	(Perkutan-)transluminale Implantation von Stents ohne Medikamentenfreisetzung, A. pulmonalis	39.B2.G1 ↔	(Perkutan-)transluminale Implantation von Stents mit Medikamentenfreisetzung, Arterien vom Oberschenkel
39.B1.C1 ↔	(Perkutan-)transluminale Implantation von Stents ohne Medikamentenfreisetzung, andere abdominale und pelvine Arterien	39.B2.H1 ↔	(Perkutan-)transluminale Implantation von Stents mit Medikamentenfreisetzung, Gefässe vom Unterschenkel
39.B1.C3 ↔	(Perkutan-)transluminale Implantation von Stents ohne Medikamentenfreisetzung, A. iliaca	39.B2.J3 ↔	(Perkutan-)transluminale Implantation von Stents mit Medikamentenfreisetzung, V. pulmonalis
39.B1.D1 ↔	(Perkutan-)transluminale Implantation von Stents ohne Medikamentenfreisetzung, viszerale Gefässe	39.B2.J7 ↔	(Perkutan-)transluminale Implantation von Stents mit Medikamentenfreisetzung, V. cava
39.B1.G1 ↔	(Perkutan-)transluminale Implantation von Stents ohne Medikamentenfreisetzung, Arterien vom Oberschenkel	39.B2.JB ↔	(Perkutan-)transluminale Implantation von Stents mit Medikamentenfreisetzung, andere abdominale und pelvine Venen
39.B1.H1 ↔	(Perkutan-)transluminale Implantation von Stents ohne Medikamentenfreisetzung, Gefässe vom Unterschenkel	39.B2.JF ↔	(Perkutan-)transluminale Implantation von Stents mit Medikamentenfreisetzung, Venen vom Oberschenkel
39.B1.J3 ↔	(Perkutan-)transluminale Implantation von Stents ohne Medikamentenfreisetzung, V. pulmonalis	39.B2.JI ↔	(Perkutan-)transluminale Implantation von Stents mit Medikamentenfreisetzung, V. portae
39.B1.J7 ↔	(Perkutan-)transluminale Implantation von Stents ohne Medikamentenfreisetzung, V. cava	39.B2.L1 ↔	(Perkutan-)transluminale Implantation von Stents mit Medikamentenfreisetzung, spinale Gefässe
39.B1.JB ↔	(Perkutan-)transluminale Implantation von Stents ohne Medikamentenfreisetzung, andere abdominale und pelvine Venen	39.B3.09 ↔	(Perkutan-)transluminale Implantation von gecoverten Stents ohne Medikamentenfreisetzung, sonstige

- 39.B3.11 ↔ (Perkutan-)transluminale Implantation von gecoverten Stents ohne Medikamentenfreisetzung, intrakranielle Gefässe
- 39.B3.22 ↔ (Perkutan-)transluminale Implantation von gecoverten Stents ohne Medikamentenfreisetzung, A. carotis n.n.bez.
- 39.B3.23 ↔ (Perkutan-)transluminale Implantation von gecoverten Stents ohne Medikamentenfreisetzung, A. carotis communis
- 39.B3.25 ↔ (Perkutan-)transluminale Implantation von gecoverten Stents ohne Medikamentenfreisetzung, A. carotis interna extrakraniell
- 39.B3.26 ↔ (Perkutan-)transluminale Implantation von gecoverten Stents ohne Medikamentenfreisetzung, A. carotis interna extrakraniell mit A. carotis communis
- 39.B3.27 ↔ (Perkutan-)transluminale Implantation von gecoverten Stents ohne Medikamentenfreisetzung, A. carotis externa
- 39.B3.28 ↔ (Perkutan-)transluminale Implantation von gecoverten Stents ohne Medikamentenfreisetzung, A. vertebralis extrakraniell
- 39.B3.31 ↔ (Perkutan-)transluminale Implantation von gecoverten Stents ohne Medikamentenfreisetzung, Gefässe von Schulter und Oberarm
- 39.B3.51 ↔ (Perkutan-)transluminale Implantation von gecoverten Stents ohne Medikamentenfreisetzung, Gefässe von Unterarm
- 39.B3.81 ↔ (Perkutan-)transluminale Implantation von gecoverten Stents ohne Medikamentenfreisetzung, andere thorakale Gefässe
- 39.B3.C1 ↔ (Perkutan-)transluminale Implantation von gecoverten Stents ohne Medikamentenfreisetzung, andere abdominale und pelvine Arterien
- 39.B3.C3 ↔ (Perkutan-)transluminale Implantation von gecoverten Stents ohne Medikamentenfreisetzung, A. iliaca
- 39.B3.D1 ↔ (Perkutan-)transluminale Implantation von gecoverten Stents ohne Medikamentenfreisetzung, viszerale Gefässe
- 39.B3.G1 ↔ (Perkutan-)transluminale Implantation von gecoverten Stents ohne Medikamentenfreisetzung, Arterien vom Oberschenkel
- 39.B3.H1 ↔ (Perkutan-)transluminale Implantation von gecoverten Stents ohne Medikamentenfreisetzung, Gefässe vom Unterschenkel
- 39.B3.J7 ↔ (Perkutan-)transluminale Implantation von gecoverten Stents ohne Medikamentenfreisetzung, V. cava
- 39.B3.JB ↔ (Perkutan-)transluminale Implantation von gecoverten Stents ohne Medikamentenfreisetzung, andere abdominale und pelvine Venen
- 39.B3.JF ↔ (Perkutan-)transluminale Implantation von gecoverten Stents ohne Medikamentenfreisetzung, Venen vom Oberschenkel
- 39.B3.JI ↔ (Perkutan-)transluminale Implantation von gecoverten Stents ohne Medikamentenfreisetzung, V. portae
- 39.B3.L1 ↔ (Perkutan-)transluminale Implantation von gecoverten Stents ohne Medikamentenfreisetzung, spinale Gefässe
- 39.B4.09 ↔ (Perkutan-)transluminale Implantation von gecoverten Stents mit Medikamentenfreisetzung, sonstige
- 39.B4.11 ↔ (Perkutan-)transluminale Implantation von gecoverten Stents mit Medikamentenfreisetzung, intrakranielle Gefässe
- 39.B4.22 ↔ (Perkutan-)transluminale Implantation von gecoverten Stents mit Medikamentenfreisetzung, A. carotis n.n.bez.
- 39.B4.23 ↔ (Perkutan-)transluminale Implantation von gecoverten Stents mit Medikamentenfreisetzung, A. carotis communis
- 39.B4.25 ↔ (Perkutan-)transluminale Implantation von gecoverten Stents mit Medikamentenfreisetzung, A. carotis interna extrakraniell
- 39.B4.26 ↔ (Perkutan-)transluminale Implantation von gecoverten Stents mit Medikamentenfreisetzung, A. carotis interna extrakraniell mit A. carotis communis
- 39.B4.27 ↔ (Perkutan-)transluminale Implantation von gecoverten Stents mit Medikamentenfreisetzung, A. carotis externa
- 39.B4.28 ↔ (Perkutan-)transluminale Implantation von gecoverten Stents mit Medikamentenfreisetzung, A. vertebralis extrakraniell
- 39.B4.31 ↔ (Perkutan-)transluminale Implantation von gecoverten Stents mit Medikamentenfreisetzung, Gefässe von Schulter und Oberarm
- 39.B4.51 ↔ (Perkutan-)transluminale Implantation von gecoverten Stents mit Medikamentenfreisetzung, Gefässe von Unterarm
- 39.B4.81 ↔ (Perkutan-)transluminale Implantation von gecoverten Stents mit Medikamentenfreisetzung, andere thorakale Gefässe
- 39.B4.C1 ↔ (Perkutan-)transluminale Implantation von gecoverten Stents mit Medikamentenfreisetzung, andere abdominale und pelvine Arterien
- 39.B4.C3 ↔ (Perkutan-)transluminale Implantation von gecoverten Stents mit Medikamentenfreisetzung, A. iliaca
- 39.B4.D1 ↔ (Perkutan-)transluminale Implantation von gecoverten Stents mit Medikamentenfreisetzung, viszerale Gefässe
- 39.B4.G1 ↔ (Perkutan-)transluminale Implantation von gecoverten Stents mit Medikamentenfreisetzung, Arterien vom Oberschenkel
- 39.B4.H1 ↔ (Perkutan-)transluminale Implantation von gecoverten Stents mit Medikamentenfreisetzung, Gefässe vom Unterschenkel
- 39.B4.J7 ↔ (Perkutan-)transluminale Implantation von gecoverten Stents mit Medikamentenfreisetzung, V. cava
- 39.B4.JB ↔ (Perkutan-)transluminale Implantation von gecoverten Stents mit Medikamentenfreisetzung, andere abdominale und pelvine Venen
- 39.B4.JF ↔ (Perkutan-)transluminale Implantation von gecoverten Stents mit Medikamentenfreisetzung, Venen vom Oberschenkel
- 39.B4.JI ↔ (Perkutan-)transluminale Implantation von gecoverten Stents mit Medikamentenfreisetzung, V. portae
- 39.B4.L1 ↔ (Perkutan-)transluminale Implantation von gecoverten Stents mit Medikamentenfreisetzung, spinale Gefässe
- 39.B5.09 ↔ (Perkutan-)transluminale Implantation von ungecoverten Cheatham-Platinum-Stents, sonstige
- 39.B5.11 ↔ (Perkutan-)transluminale Implantation von ungecoverten Cheatham-Platinum-Stents, intrakranielle Gefässe
- 39.B5.22 ↔ (Perkutan-)transluminale Implantation von ungecoverten Cheatham-Platinum-Stents, A. carotis n.n.bez.
- 39.B5.23 ↔ (Perkutan-)transluminale Implantation von ungecoverten Cheatham-Platinum-Stents, A. carotis communis
- 39.B5.25 ↔ (Perkutan-)transluminale Implantation von ungecoverten Cheatham-Platinum-Stents, A. carotis interna extrakraniell
- 39.B5.26 ↔ (Perkutan-)transluminale Implantation von ungecoverten Cheatham-Platinum-Stents, A. carotis interna extrakraniell mit A. carotis communis

- 39.B5.27 ↔ (Perkutan-)transluminale Implantation von ungedeckten Cheatham-Platinum-Stents, A. carotis externa
- 39.B5.31 ↔ (Perkutan-)transluminale Implantation von ungedeckten Cheatham-Platinum-Stents, Gefässe von Schulter und Oberarm
- 39.B5.51 ↔ (Perkutan-)transluminale Implantation von ungedeckten Cheatham-Platinum-Stents, Gefässe von Unterarm
- 39.B5.71 ↔ (Perkutan-)transluminale Implantation von ungedeckten Cheatham-Platinum-Stents, Aorta
- 39.B5.74 ↔ (Perkutan-)transluminale Implantation von ungedeckten Cheatham-Platinum-Stents, Aortenisthmus
- 39.B5.81 ↔ (Perkutan-)transluminale Implantation von ungedeckten Cheatham-Platinum-Stents, andere thorakale Gefässe
- 39.B5.C1 ↔ (Perkutan-)transluminale Implantation von ungedeckten Cheatham-Platinum-Stents, andere abdominale und pelvine Arterien
- 39.B5.C3 ↔ (Perkutan-)transluminale Implantation von ungedeckten Cheatham-Platinum-Stents, A. iliaca
- 39.B5.D1 ↔ (Perkutan-)transluminale Implantation von ungedeckten Cheatham-Platinum-Stents, viszerale Gefässe
- 39.B5.G1 ↔ (Perkutan-)transluminale Implantation von ungedeckten Cheatham-Platinum-Stents, Arterien vom Oberschenkel
- 39.B5.H1 ↔ (Perkutan-)transluminale Implantation von ungedeckten Cheatham-Platinum-Stents, Gefässe vom Unterschenkel
- 39.B5.J7 ↔ (Perkutan-)transluminale Implantation von ungedeckten Cheatham-Platinum-Stents, V. cava
- 39.B5.JB ↔ (Perkutan-)transluminale Implantation von ungedeckten Cheatham-Platinum-Stents, andere abdominale und pelvine Venen
- 39.B5.JF ↔ (Perkutan-)transluminale Implantation von ungedeckten Cheatham-Platinum-Stents, Venen vom Oberschenkel
- 39.B5.JI ↔ (Perkutan-)transluminale Implantation von ungedeckten Cheatham-Platinum-Stents, V. portae
- 39.B5.L1 ↔ (Perkutan-)transluminale Implantation von ungedeckten Cheatham-Platinum-Stents, spinale Gefässe
- 39.B6.09 ↔ (Perkutan-)transluminale Implantation von gedeckten Cheatham-Platinum-Stents, sonstige
- 39.B6.11 ↔ (Perkutan-)transluminale Implantation von gedeckten Cheatham-Platinum-Stents, intrakranielle Gefässe
- 39.B6.22 ↔ (Perkutan-)transluminale Implantation von gedeckten Cheatham-Platinum-Stents, A. carotis n.n.bez.
- 39.B6.23 ↔ (Perkutan-)transluminale Implantation von gedeckten Cheatham-Platinum-Stents, A. carotis communis
- 39.B6.25 ↔ (Perkutan-)transluminale Implantation von gedeckten Cheatham-Platinum-Stents, A. carotis interna extrakraniell
- 39.B6.26 ↔ (Perkutan-)transluminale Implantation von gedeckten Cheatham-Platinum-Stents, A. carotis interna extrakraniell mit A. carotis communis
- 39.B6.27 ↔ (Perkutan-)transluminale Implantation von gedeckten Cheatham-Platinum-Stents, A. carotis externa
- 39.B6.31 ↔ (Perkutan-)transluminale Implantation von gedeckten Cheatham-Platinum-Stents, Gefässe von Schulter und Oberarm
- 39.B6.51 ↔ (Perkutan-)transluminale Implantation von gedeckten Cheatham-Platinum-Stents, Gefässe von Unterarm
- 39.B6.71 ↔ (Perkutan-)transluminale Implantation von gedeckten Cheatham-Platinum-Stents, Aorta
- 39.B6.74 ↔ (Perkutan-)transluminale Implantation von gedeckten Cheatham-Platinum-Stents, Aortenisthmus
- 39.B6.81 ↔ (Perkutan-)transluminale Implantation von gedeckten Cheatham-Platinum-Stents, andere thorakale Gefässe
- 39.B6.C1 ↔ (Perkutan-)transluminale Implantation von gedeckten Cheatham-Platinum-Stents, andere abdominale und pelvine Arterien
- 39.B6.C3 ↔ (Perkutan-)transluminale Implantation von gedeckten Cheatham-Platinum-Stents, A. iliaca
- 39.B6.D1 ↔ (Perkutan-)transluminale Implantation von gedeckten Cheatham-Platinum-Stents, viszerale Gefässe
- 39.B6.G1 ↔ (Perkutan-)transluminale Implantation von gedeckten Cheatham-Platinum-Stents, Arterien vom Oberschenkel
- 39.B6.H1 ↔ (Perkutan-)transluminale Implantation von gedeckten Cheatham-Platinum-Stents, Gefässe vom Unterschenkel
- 39.B6.J7 ↔ (Perkutan-)transluminale Implantation von gedeckten Cheatham-Platinum-Stents, V. cava
- 39.B6.JB ↔ (Perkutan-)transluminale Implantation von gedeckten Cheatham-Platinum-Stents, andere abdominale und pelvine Venen
- 39.B6.JF ↔ (Perkutan-)transluminale Implantation von gedeckten Cheatham-Platinum-Stents, Venen vom Oberschenkel
- 39.B6.JI ↔ (Perkutan-)transluminale Implantation von gedeckten Cheatham-Platinum-Stents, V. portae
- 39.B6.L1 ↔ (Perkutan-)transluminale Implantation von gedeckten Cheatham-Platinum-Stents, spinale Gefässe
- 39.B7.09 ↔ (Perkutan-)transluminale Implantation von ungedeckten grosslumige Stents, sonstige
- 39.B7.11 ↔ (Perkutan-)transluminale Implantation von ungedeckten grosslumige Stents, intrakranielle Gefässe
- 39.B7.22 ↔ (Perkutan-)transluminale Implantation von ungedeckten grosslumige Stents, A. carotis n.n.bez.
- 39.B7.23 ↔ (Perkutan-)transluminale Implantation von ungedeckten grosslumige Stents, A. carotis communis
- 39.B7.25 ↔ (Perkutan-)transluminale Implantation von ungedeckten grosslumige Stents, A. carotis interna extrakraniell
- 39.B7.26 ↔ (Perkutan-)transluminale Implantation von ungedeckten grosslumige Stents, A. carotis interna extrakraniell mit A. carotis communis
- 39.B7.27 ↔ (Perkutan-)transluminale Implantation von ungedeckten grosslumige Stents, A. carotis externa
- 39.B7.28 ↔ (Perkutan-)transluminale Implantation von ungedeckten grosslumige Stents, A. vertebralis extrakraniell
- 39.B7.31 ↔ (Perkutan-)transluminale Implantation von ungedeckten grosslumige Stents, Gefässe von Schulter und Oberarm
- 39.B7.51 ↔ (Perkutan-)transluminale Implantation von ungedeckten grosslumige Stents, Gefässe von Unterarm
- 39.B7.71 ↔ (Perkutan-)transluminale Implantation von ungedeckten grosslumige Stents, Aorta
- 39.B7.74 ↔ (Perkutan-)transluminale Implantation von ungedeckten grosslumige Stents, Aortenisthmus
- 39.B7.81 ↔ (Perkutan-)transluminale Implantation von ungedeckten grosslumige Stents, andere thorakale Gefässe
- 39.B7.A4 ↔ (Perkutan-)transluminale Implantation von ungedeckten grosslumige Stents, A. pulmonalis

39.B7.C1 ↔ (Perkutan-)transluminale Implantation von ungecoverten grosslumige Stents, andere abdominale und pelvine Arterien	39.B8.G1 ↔ (Perkutan-)transluminale Implantation von gecoverten grosslumige Stents, Arterien vom Oberschenkel
39.B7.C3 ↔ (Perkutan-)transluminale Implantation von ungecoverten grosslumige Stents, A. iliaca	39.B8.H1 ↔ (Perkutan-)transluminale Implantation von gecoverten grosslumige Stents, Gefässe vom Unterschenkel
39.B7.D1 ↔ (Perkutan-)transluminale Implantation von ungecoverten grosslumige Stents, viszerale Gefässe	39.B8.J3 ↔ (Perkutan-)transluminale Implantation von gecoverten grosslumige Stents, V. pulmonalis
39.B7.G1 ↔ (Perkutan-)transluminale Implantation von ungecoverten grosslumige Stents, Arterien vom Oberschenkel	39.B8.J7 ↔ (Perkutan-)transluminale Implantation von gecoverten grosslumige Stents, V. cava
39.B7.H1 ↔ (Perkutan-)transluminale Implantation von ungecoverten grosslumige Stents, Gefässe vom Unterschenkel	39.B8.JB ↔ (Perkutan-)transluminale Implantation von gecoverten grosslumige Stents, andere abdominale und pelvine Venen
39.B7.J3 ↔ (Perkutan-)transluminale Implantation von ungecoverten grosslumige Stents, V. pulmonalis	39.B8.JF ↔ (Perkutan-)transluminale Implantation von gecoverten grosslumige Stents, Venen vom Oberschenkel
39.B7.J7 ↔ (Perkutan-)transluminale Implantation von ungecoverten grosslumige Stents, V. cava	39.B8.JI ↔ (Perkutan-)transluminale Implantation von gecoverten grosslumige Stents, V. portae
39.B7.JB ↔ (Perkutan-)transluminale Implantation von ungecoverten grosslumige Stents, andere abdominale und pelvine Venen	39.B8.L1 ↔ (Perkutan-)transluminale Implantation von gecoverten grosslumige Stents, spinale Gefässe
39.B7.JF ↔ (Perkutan-)transluminale Implantation von ungecoverten grosslumige Stents, Venen vom Oberschenkel	39.BA.09 ↔ (Perkutan-)transluminale Implantation von ungecoverten Wachstumsstents, sonstige
39.B7.JI ↔ (Perkutan-)transluminale Implantation von ungecoverten grosslumige Stents, V. portae	39.BA.A4 ↔ (Perkutan-)transluminale Implantation von ungecoverten Wachstumsstents, A. pulmonalis
39.B7.L1 ↔ (Perkutan-)transluminale Implantation von ungecoverten grosslumige Stents, spinale Gefässe	39.BA.J3 ↔ (Perkutan-)transluminale Implantation von ungecoverten Wachstumsstents, V. pulmonalis
39.B8.09 ↔ (Perkutan-)transluminale Implantation von gecoverten grosslumige Stents, sonstige	39.BB.09 ↔ (Perkutan-)transluminale Implantation von gecoverten Wachstumsstents, sonstige
39.B8.11 ↔ (Perkutan-)transluminale Implantation von gecoverten grosslumige Stents, intrakranielle Gefässe	39.BB.A4 ↔ (Perkutan-)transluminale Implantation von gecoverten Wachstumsstents, A. pulmonalis
39.B8.22 ↔ (Perkutan-)transluminale Implantation von gecoverten grosslumige Stents, A. carotis n.n.bez.	39.BB.J3 ↔ (Perkutan-)transluminale Implantation von gecoverten Wachstumsstents, V. pulmonalis
39.B8.23 ↔ (Perkutan-)transluminale Implantation von gecoverten grosslumige Stents, A. carotis communis	39.BE ↔ (Perkutan-)transluminale Implantation eines selbstexpandierenden Bifurkationsstents, intrakraniell
39.B8.25 ↔ (Perkutan-)transluminale Implantation von gecoverten grosslumige Stents, A. carotis interna extrakraniell	39.BF.09 ↔ (Perkutan-)transluminale Implantation von selbstexpandierenden Mikrostensts, sonstige
39.B8.26 ↔ (Perkutan-)transluminale Implantation von gecoverten grosslumige Stents, A. carotis interna extrakraniell mit A. carotis communis	39.BF.11 ↔ (Perkutan-)transluminale Implantation von selbstexpandierenden Mikrostensts, intrakranielle Gefässe
39.B8.27 ↔ (Perkutan-)transluminale Implantation von gecoverten grosslumige Stents, A. carotis externa	39.BF.51 ↔ (Perkutan-)transluminale Implantation von selbstexpandierenden Mikrostensts, Gefässe vom Unterarm
39.B8.28 ↔ (Perkutan-)transluminale Implantation von gecoverten grosslumige Stents, A. vertebralis extrakraniell	39.BF.H1 ↔ (Perkutan-)transluminale Implantation von selbstexpandierenden Mikrostensts, Gefässe vom Unterschenkel
39.B8.31 ↔ (Perkutan-)transluminale Implantation von gecoverten grosslumige Stents, Gefässe von Schulter und Oberarm	39.BG.09 ↔ (Perkutan-)transluminale Implantation von aus Einzeldrähten verwobenen Nitinolstents, sonstige
39.B8.51 ↔ (Perkutan-)transluminale Implantation von gecoverten grosslumige Stents, Gefässe von Unterarm	39.BG.31 ↔ (Perkutan-)transluminale Implantation von aus Einzeldrähten verwobenen Nitinolstents, Gefässe von Schulter und Oberarm
39.B8.71 ↔ (Perkutan-)transluminale Implantation von gecoverten grosslumige Stents, Aorta	39.BG.81 ↔ (Perkutan-)transluminale Implantation von aus Einzeldrähten verwobenen Nitinolstents, andere thorakale Gefässe
39.B8.74 ↔ (Perkutan-)transluminale Implantation von gecoverten grosslumige Stents, Aortenisthmus	39.BG.C1 ↔ (Perkutan-)transluminale Implantation von aus Einzeldrähten verwobenen Nitinolstents, andere abdominale und pelvine Arterien
39.B8.81 ↔ (Perkutan-)transluminale Implantation von gecoverten grosslumige Stents, andere thorakale Gefässe	39.BG.C3 ↔ (Perkutan-)transluminale Implantation von aus Einzeldrähten verwobenen Nitinolstents, A. iliaca
39.B8.A4 ↔ (Perkutan-)transluminale Implantation von gecoverten grosslumige Stents, A. pulmonalis	39.BG.G1 ↔ (Perkutan-)transluminale Implantation von aus Einzeldrähten verwobenen Nitinolstents, Arterien vom Oberschenkel
39.B8.C1 ↔ (Perkutan-)transluminale Implantation von gecoverten grosslumige Stents, andere abdominale und pelvine Arterien	39.BG.H1 ↔ (Perkutan-)transluminale Implantation von aus Einzeldrähten verwobenen Nitinolstents, Gefässe vom Unterschenkel
39.B8.C3 ↔ (Perkutan-)transluminale Implantation von gecoverten grosslumige Stents, A. iliaca	39.BH.09 ↔ (Perkutan-)transluminale Implantation von Stents zur Strömungslaminierung bei Aneurysmen, sonstige
39.B8.D1 ↔ (Perkutan-)transluminale Implantation von gecoverten grosslumige Stents, viszerale Gefässe	39.BH.11 ↔ (Perkutan-)transluminale Implantation von Stents zur Strömungslaminierung bei Aneurysmen, intrakranielle Gefässe

39.BH.22 ↔	(Perkutan-)transluminale Implantation von Stents zur Strömungslaminierung bei Aneurysmen, A. carotis n.n.bez.	40.3X.19 ↔	Regionale Lymphadenektomie als selbstständiger Eingriff, sonstige
39.BH.23 ↔	(Perkutan-)transluminale Implantation von Stents zur Strömungslaminierung bei Aneurysmen, A. carotis communis	40.3X.21 ↔	Regionale Lymphadenektomie im Rahmen eines anderen Eingriffs, zervikal
39.BH.25 ↔	(Perkutan-)transluminale Implantation von Stents zur Strömungslaminierung bei Aneurysmen, A. carotis interna extrakraniell	40.3X.22 ↔	Regionale Lymphadenektomie im Rahmen eines anderen Eingriffs, axillär
39.BH.26 ↔	(Perkutan-)transluminale Implantation von Stents zur Strömungslaminierung bei Aneurysmen, A. carotis interna extrakraniell mit A. carotis communis	40.3X.23 ↔	Regionale Lymphadenektomie im Rahmen eines anderen Eingriffs, paraaortal, pelvin oder iliakal
39.BH.27 ↔	(Perkutan-)transluminale Implantation von Stents zur Strömungslaminierung bei Aneurysmen, A. carotis externa	40.3X.24 ↔	Regionale Lymphadenektomie im Rahmen eines anderen Eingriffs, obturatorisch
39.BH.28 ↔	(Perkutan-)transluminale Implantation von Stents zur Strömungslaminierung bei Aneurysmen, A. vertebralis extrakraniell	40.3X.25 ↔	Regionale Lymphadenektomie im Rahmen eines anderen Eingriffs, inguinale
39.BH.31 ↔	(Perkutan-)transluminale Implantation von Stents zur Strömungslaminierung bei Aneurysmen, Gefässe von Schulter und Oberarm	40.3X.26 ↔	Regionale Lymphadenektomie im Rahmen eines anderen Eingriffs, mediastinal und peribronchial
39.BH.51 ↔	(Perkutan-)transluminale Implantation von Stents zur Strömungslaminierung bei Aneurysmen, Gefässe von Unterarm	40.3X.29 ↔	Regionale Lymphadenektomie im Rahmen eines anderen Eingriffs, sonstige
39.BH.71 ↔	(Perkutan-)transluminale Implantation von Stents zur Strömungslaminierung bei Aneurysmen, Aorta	40.9X.20 ↔	Inzision einer Lymphozele
39.BH.74 ↔	(Perkutan-)transluminale Implantation von Stents zur Strömungslaminierung bei Aneurysmen, Aortenisthmus	44.44 ↔	Katheterembolisation zur Blutstillung in Magen oder Duodenum
39.BH.81 ↔	(Perkutan-)transluminale Implantation von Stents zur Strömungslaminierung bei Aneurysmen, andere thorakale Gefässe	83.82.10 ↔	Faszientransplantation, Kopf und Hals
39.BH.C1 ↔	(Perkutan-)transluminale Implantation von Stents zur Strömungslaminierung bei Aneurysmen, andere abdominale und pelvine Arterien	83.82.11 ↔	Faszientransplantation, Schulter und Axilla
39.BH.C3 ↔	(Perkutan-)transluminale Implantation von Stents zur Strömungslaminierung bei Aneurysmen, A. iliaca	83.82.12 ↔	Faszientransplantation, Oberarm und Ellenbogen
39.BH.D1 ↔	(Perkutan-)transluminale Implantation von Stents zur Strömungslaminierung bei Aneurysmen, viszerale Gefässe	83.82.13 ↔	Faszientransplantation, Unterarm
39.BH.G1 ↔	(Perkutan-)transluminale Implantation von Stents zur Strömungslaminierung bei Aneurysmen, Arterien vom Oberschenkel	83.82.14 ↔	Faszientransplantation, Brustwand, Bauch und Rücken
39.BH.H1 ↔	(Perkutan-)transluminale Implantation von Stents zur Strömungslaminierung bei Aneurysmen, Gefässe vom Unterschenkel	83.82.15 ↔	Faszientransplantation, Leisten- und Genitalregion und Gesäss
39.BH.J7 ↔	(Perkutan-)transluminale Implantation von Stents zur Strömungslaminierung bei Aneurysmen, V. cava	83.82.16 ↔	Faszientransplantation, Untere Extremität
39.BH.JB ↔	(Perkutan-)transluminale Implantation von Stents zur Strömungslaminierung bei Aneurysmen, andere abdominale und pelvine Venen	83.82.19 ↔	Faszientransplantation, Andere Lokalisation
39.BH.JF ↔	(Perkutan-)transluminale Implantation von Stents zur Strömungslaminierung bei Aneurysmen, Venen vom Oberschenkel	83.82.20 ↔	Transplantation eines lokalen Muskel- oder Faszienlappens, Kopf und Hals
39.BH.JI ↔	(Perkutan-)transluminale Implantation von Stents zur Strömungslaminierung bei Aneurysmen, V. portae	83.82.21 ↔	Transplantation eines lokalen Muskel- oder Faszienlappens, Schulter und Axilla
39.BH.L1 ↔	(Perkutan-)transluminale Implantation von Stents zur Strömungslaminierung bei Aneurysmen, spinale Gefässe	83.82.22 ↔	Transplantation eines lokalen Muskel- oder Faszienlappens, Oberarm und Ellenbogen
40.3X.11 ↔	Regionale Lymphadenektomie als selbstständiger Eingriff, zervikal	83.82.23 ↔	Transplantation eines lokalen Muskel- oder Faszienlappens, Unterarm
40.3X.12 ↔	Regionale Lymphadenektomie als selbstständiger Eingriff, axillär	83.82.24 ↔	Transplantation eines lokalen Muskel- oder Faszienlappens, Brustwand, Bauch und Rücken
40.3X.13 ↔	Regionale Lymphadenektomie als selbstständiger Eingriff, paraaortal, pelvin, obturatorisch oder iliakal	83.82.25 ↔	Transplantation eines lokalen Muskel- oder Faszienlappens, Leisten- und Genitalregion und Gesäss
40.3X.14 ↔	Regionale Lymphadenektomie als selbstständiger Eingriff, inguinal, offen chirurgisch	83.82.26 ↔	Transplantation eines lokalen Muskel- oder Faszienlappens, Untere Extremität
40.3X.15 ↔	Regionale Lymphadenektomie als selbstständiger Eingriff, inguinale, laparoskopisch	83.82.29 ↔	Transplantation eines lokalen Muskel- oder Faszienlappens, Andere Lokalisation
40.3X.16 ↔	Regionale Lymphadenektomie als selbstständiger Eingriff, mediastinal und peribronchial	83.82.30 ↔	Transplantation eines osteofasziokutanen oder osteomyokutanen Lappens, Kopf und Hals
		83.82.31 ↔	Transplantation eines osteofasziokutanen oder osteomyokutanen Lappens, Schulter und Axilla
		83.82.32 ↔	Transplantation eines osteofasziokutanen oder osteomyokutanen Lappens, Oberarm und Ellenbogen
		83.82.33 ↔	Transplantation eines osteofasziokutanen oder osteomyokutanen Lappens, Unterarm
		83.82.34 ↔	Transplantation eines osteofasziokutanen oder osteomyokutanen Lappens, Brustwand, Bauch und Rücken
		83.82.35 ↔	Transplantation eines osteofasziokutanen oder osteomyokutanen Lappens, Leisten- und Genitalregion und Gesäss
		83.82.36 ↔	Transplantation eines osteofasziokutanen oder osteomyokutanen Lappens, Untere Extremität
		83.82.39 ↔	Transplantation eines osteofasziokutanen oder osteomyokutanen Lappens, Andere Lokalisation
		83.92 ↔	Einsetzen oder Ersetzen eines Skelettmuskelstimulators
		86.41.11 ↔	Radikale und grossflächige Exzision von Läsion oder Gewebe an Haut und Subkutangewebe, ohne primären Wundverschluss, am Kopf

86.41.12 ↔	Radikale und grossflächige Exzision von Läsion oder Gewebe an Haut und Subkutangewebe, ohne primären Wundverschluss, am Hals	86.42.1C ↔	Radikale und grossflächige Exzision von Läsion oder Gewebe an Haut und Subkutangewebe, mit primärem Wundverschluss, an Unterschenkel
86.41.13 ↔	Radikale und grossflächige Exzision von Läsion oder Gewebe an Haut und Subkutangewebe, ohne primären Wundverschluss, an Schulter und Axilla	86.42.1D ↔	Radikale und grossflächige Exzision von Läsion oder Gewebe an Haut und Subkutangewebe, mit primärem Wundverschluss, am Fuss
86.41.14 ↔	Radikale und grossflächige Exzision von Läsion oder Gewebe an Haut und Subkutangewebe, ohne primären Wundverschluss, an Oberarm und Ellenbogen	86.43.11 ↔	Radikale und grossflächige Exzision von Läsion oder Gewebe an Haut und Subkutangewebe, mit plastischer Deckung, am Kopf
86.41.15 ↔	Radikale und grossflächige Exzision von Läsion oder Gewebe an Haut und Subkutangewebe, ohne primären Wundverschluss, an Unterarm	86.43.12 ↔	Radikale und grossflächige Exzision von Läsion oder Gewebe an Haut und Subkutangewebe, mit plastischer Deckung, am Hals
86.41.16 ↔	Radikale und grossflächige Exzision von Läsion oder Gewebe an Haut und Subkutangewebe, ohne primären Wundverschluss, an der Hand	86.43.13 ↔	Radikale und grossflächige Exzision von Läsion oder Gewebe an Haut und Subkutangewebe, mit plastischer Deckung, an Schulter und Axilla
86.41.17 ↔	Radikale und grossflächige Exzision von Läsion oder Gewebe an Haut und Subkutangewebe, ohne primären Wundverschluss, an Brustwand und Rücken	86.43.14 ↔	Radikale und grossflächige Exzision von Läsion oder Gewebe an Haut und Subkutangewebe, mit plastischer Deckung, an Oberarm und Ellenbogen
86.41.18 ↔	Radikale und grossflächige Exzision von Läsion oder Gewebe an Haut und Subkutangewebe, ohne primären Wundverschluss, an Bauchregion und Leiste	86.43.15 ↔	Radikale und grossflächige Exzision von Läsion oder Gewebe an Haut und Subkutangewebe, mit plastischer Deckung, an Unterarm
86.41.1A ↔	Radikale und grossflächige Exzision von Läsion oder Gewebe an Haut und Subkutangewebe, ohne primären Wundverschluss, am Gesäss	86.43.16 ↔	Radikale und grossflächige Exzision von Läsion oder Gewebe an Haut und Subkutangewebe, mit plastischer Deckung, an der Hand
86.41.1B ↔	Radikale und grossflächige Exzision von Läsion oder Gewebe an Haut und Subkutangewebe, ohne primären Wundverschluss, an Oberschenkel und Knie	86.43.17 ↔	Radikale und grossflächige Exzision von Läsion oder Gewebe an Haut und Subkutangewebe, mit plastischer Deckung, an Brustwand und Rücken
86.41.1C ↔	Radikale und grossflächige Exzision von Läsion oder Gewebe an Haut und Subkutangewebe, ohne primären Wundverschluss, an Unterschenkel	86.43.18 ↔	Radikale und grossflächige Exzision von Läsion oder Gewebe an Haut und Subkutangewebe, mit plastischer Deckung, an Bauchregion und Leiste
86.41.1D ↔	Radikale und grossflächige Exzision von Läsion oder Gewebe an Haut und Subkutangewebe, ohne primären Wundverschluss, am Fuss	86.43.1A ↔	Radikale und grossflächige Exzision von Läsion oder Gewebe an Haut und Subkutangewebe, mit plastischer Deckung, am Gesäss
86.42.11 ↔	Radikale und grossflächige Exzision von Läsion oder Gewebe an Haut und Subkutangewebe, mit primärem Wundverschluss, am Kopf	86.43.1B ↔	Radikale und grossflächige Exzision von Läsion oder Gewebe an Haut und Subkutangewebe, mit plastischer Deckung, an Oberschenkel und Knie
86.42.12 ↔	Radikale und grossflächige Exzision von Läsion oder Gewebe an Haut und Subkutangewebe, mit primärem Wundverschluss, am Hals	86.43.1C ↔	Radikale und grossflächige Exzision von Läsion oder Gewebe an Haut und Subkutangewebe, mit plastischer Deckung, an Unterschenkel
86.42.13 ↔	Radikale und grossflächige Exzision von Läsion oder Gewebe an Haut und Subkutangewebe, mit primärem Wundverschluss, an Schulter und Axilla	86.43.1D ↔	Radikale und grossflächige Exzision von Läsion oder Gewebe an Haut und Subkutangewebe, mit plastischer Deckung, am Fuss
86.42.14 ↔	Radikale und grossflächige Exzision von Läsion oder Gewebe an Haut und Subkutangewebe, mit primärem Wundverschluss, an Oberarm und Ellenbogen	86.81 ↔	Straffungsoperation am Gesicht
86.42.15 ↔	Radikale und grossflächige Exzision von Läsion oder Gewebe an Haut und Subkutangewebe, mit primärem Wundverschluss, an Unterarm	86.82 ↔	Rhytidektomie am Gesicht
86.42.16 ↔	Radikale und grossflächige Exzision von Läsion oder Gewebe an Haut und Subkutangewebe, mit primärem Wundverschluss, an der Hand	86.83.11 ↔	Gewebereduktionsplastik an Kopf und Hals
86.42.17 ↔	Radikale und grossflächige Exzision von Läsion oder Gewebe an Haut und Subkutangewebe, mit primärem Wundverschluss, an Brustwand und Rücken	86.83.12 ↔	Gewebereduktionsplastik an Schulter und Oberarm
86.42.18 ↔	Radikale und grossflächige Exzision von Läsion oder Gewebe an Haut und Subkutangewebe, mit primärem Wundverschluss, an Bauchregion und Leiste	86.83.13 ↔	Gewebereduktionsplastik an Unterarm
86.42.1A ↔	Radikale und grossflächige Exzision von Läsion oder Gewebe an Haut und Subkutangewebe, mit primärem Wundverschluss, am Gesäss	86.83.14 ↔	Gewebereduktionsplastik an Hand
86.42.1B ↔	Radikale und grossflächige Exzision von Läsion oder Gewebe an Haut und Subkutangewebe, mit primärem Wundverschluss, an Oberschenkel und Knie	86.83.1A ↔	Gewebereduktionsplastik am Bauch
		86.83.1B ↔	Gewebereduktionsplastik an Rücken oder Flanke
		86.83.1C ↔	Gewebereduktionsplastik gleichzeitig Bauch, Flanke sowie Rücken
		86.83.1D ↔	Gewebereduktionsplastik an der Leisten- und Genitalregion
		86.83.1E ↔	Gewebereduktionsplastik am Gesäss
		86.83.1F ↔	Gewebereduktionsplastik an Oberschenkel
		86.83.1G ↔	Gewebereduktionsplastik an Unterschenkel und Fuss
		86.93.09 ↔	Einsetzen eines Gewebeexpanders, sonstige
		86.93.21 ↔	Einsetzen eines Gewebeexpanders am Kopf
		86.93.26 ↔	Einsetzen eines Gewebeexpanders an der Hand
		86.93.2D ↔	Einsetzen eines Gewebeexpanders am Fuss
		86.93.2E ↔	Einsetzen eines Gewebeexpanders an anderer Lokalisation
		92.20 ↔	Infusion von flüssigem Radioisotop
		92.21.00 ↔	Oberflächenstrahlentherapie, n.n.bez.
		92.21.01 ↔	Oberflächenstrahlentherapie, bis zu 2 Bestrahlungsfelder
		92.21.02 ↔	Oberflächenstrahlentherapie, mehr als 2 Bestrahlungsfelder
		92.22.00 ↔	Orthovoltstrahlentherapie, n.n.bez.

92.22.01 ↔ Orthovoltstrahlentherapie, bis zu 2 Bestrahlungsfelder	92.25.13 ↔ Teleradiotherapie mit Elektronen, Linearbeschleuniger, mit bildgestützter Einstellung, mehr als 2 Bestrahlungsfelder
92.22.02 ↔ Orthovoltstrahlentherapie, mehr als 2 Bestrahlungsfelder	92.25.14 ↔ Teleradiotherapie mit Elektronen, Linearbeschleuniger, mit bildgestützter Einstellung, 3D-geplante Bestrahlung
92.22.11 ↔ Intraoperative Röntgenstrahlentherapie, bis 300 kV	92.25.15 ↔ Teleradiotherapie mit Elektronen, Linearbeschleuniger, mit bildgestützter Einstellung, intensitätsmodulierte Radiotherapie
92.22.12 ↔ Intraoperative Röntgenstrahlentherapie, 300 kV - < 1 MV	92.25.21 ↔ Teleradiotherapie mit Elektronen, Linearbeschleuniger, ohne bildgestützte Einstellung, bis zu 2 Bestrahlungsfelder
92.22.19 ↔ Intraoperative Röntgenstrahlentherapie, sonstige	92.25.22 ↔ Teleradiotherapie mit Elektronen, Linearbeschleuniger, ohne bildgestützte Einstellung, mehr als 2 Bestrahlungsfelder
92.23.00 ↔ Hochvoltstrahlentherapie, n.n.bez.	92.25.23 ↔ Teleradiotherapie mit Elektronen, Linearbeschleuniger, ohne bildgestützte Einstellung, 3D-geplante Bestrahlung
92.23.01 ↔ Telekobaltgerät bis zu 2 Bestrahlungsfelder	92.25.24 ↔ Teleradiotherapie mit Elektronen, Linearbeschleuniger, ohne bildgestützte Einstellung, intensitätsmodulierte Radiotherapie
92.23.02 ↔ Telekobaltgerät 3 bis 4 Bestrahlungsfelder	92.26.00 ↔ Teleradiotherapie mit anderen Partikelstrahlen, n.n.bez.
92.23.03 ↔ Telekobaltgerät mehr als 4 Bestrahlungsfelder oder 3D-geplante Bestrahlung	92.26.99 ↔ Teleradiotherapie mit anderen Partikelstrahlen, sonstige
92.23.08 ↔ Hochvoltstrahlentherapie, andere Isotope	92.27.00 ↔ Implantation oder Einsetzen radioaktiver Elemente (Brachytherapie mit umschlossenen Radionukliden), Körperoberfläche, sonstiger oder n.n.bez. Applikationsort
92.23.09 ↔ Telekobaltgerät, sonstige	92.27.10 ↔ Implantation oder Einsetzen radioaktiver Elemente (Brachytherapie mit umschlossenen Radionukliden), weibliche Geschlechtsorgane, n.n.bez.
92.24.00 ↔ Teleradiotherapie mit Photonen, Linearbeschleuniger, n.n.bez.	92.27.11 ↔ Implantation oder Einsetzen radioaktiver Elemente (Brachytherapie mit umschlossenen Radionukliden), intrauterin
92.24.01 ↔ Teleradiotherapie mit Photonen, Linearbeschleuniger, Grossfeldbestrahlung	92.27.12 ↔ Implantation oder Einsetzen radioaktiver Elemente (Brachytherapie mit umschlossenen Radionukliden), intravaginal
92.24.02 ↔ Teleradiotherapie mit Photonen, Linearbeschleuniger, Halbkörperbestrahlung	92.27.13 ↔ Implantation oder Einsetzen radioaktiver Elemente (Brachytherapie mit umschlossenen Radionukliden), intrauterin und intravaginal kombiniert
92.24.03 ↔ Teleradiotherapie mit Photonen, Linearbeschleuniger, Ganzkörperbestrahlung	92.27.21 ↔ Implantation oder Einsetzen radioaktiver Elemente (Brachytherapie mit umschlossenen Radionukliden), Körperoberfläche
92.24.04 ↔ Teleradiotherapie mit Photonen, Linearbeschleuniger, Intraoperative Strahlentherapie	92.27.22 ↔ Implantation oder Einsetzen radioaktiver Elemente (Brachytherapie mit umschlossenen Radionukliden), intrakavitär
92.24.09 ↔ Teleradiotherapie mit Photonen, Linearbeschleuniger, sonstige	92.27.23 ↔ Implantation oder Einsetzen radioaktiver Elemente (Brachytherapie mit umschlossenen Radionukliden), intraluminal
92.24.11 ↔ Teleradiotherapie mit Photonen, Linearbeschleuniger, mit bildgestützter Einstellung [IGRT], bis zu 2 Bestrahlungsfelder	92.27.30 ↔ Implantation oder Einsetzen radioaktiver Elemente (Brachytherapie mit umschlossenen Radionukliden), Gefäss n.n.bez.
92.24.12 ↔ Teleradiotherapie mit Photonen, Linearbeschleuniger, mit bildgestützter Einstellung [IGRT], mehr als 2 Bestrahlungsfelder	92.27.31 ↔ Implantation oder Einsetzen radioaktiver Elemente (Brachytherapie mit umschlossenen Radionukliden), Koronargefäss
92.24.13 ↔ Teleradiotherapie mit Photonen, Linearbeschleuniger, mit bildgestützter Einstellung [IGRT], 3D-geplante Bestrahlung	92.27.39 ↔ Implantation oder Einsetzen radioaktiver Elemente (Brachytherapie mit umschlossenen Radionukliden), sonstiges Gefäss
92.24.14 ↔ Teleradiotherapie mit Photonen, Linearbeschleuniger, mit bildgestützter Einstellung [IGRT], intensitätsmodulierte Radiotherapie	92.27.40 ↔ Implantation oder Einsetzen radioaktiver Elemente (Brachytherapie mit umschlossenen Radionukliden), intraoperativ
92.24.21 ↔ Teleradiotherapie mit Photonen, Linearbeschleuniger, ohne bildgestützte Einstellung, bis zu 2 Bestrahlungsfelder:	92.27.70 ↔ Radioaktive Moulagen, n.n.bez.
92.24.22 ↔ Teleradiotherapie mit Photonen, Linearbeschleuniger, ohne bildgestützte Einstellung, mehr als 2 Bestrahlungsfelder	92.27.71 ↔ Radioaktive Moulagen, Konstruktion und Applikation von oberflächlichen radioaktiven Moulagen
92.24.23 ↔ Teleradiotherapie mit Photonen, Linearbeschleuniger, ohne bildgestützte Einstellung, 3D-geplante Bestrahlung	92.27.72 ↔ Radioaktive Moulagen, Konstruktion und Applikation von nicht auf der Körperoberfläche verwendeten Applikatoren
92.24.24 ↔ Teleradiotherapie mit Photonen, Linearbeschleuniger, ohne bildgestützte Einstellung, intensitätsmodulierte Radiotherapie	92.27.73 ↔ Radioaktive Moulagen, Konstruktion und Applikation von Augenapplikatoren
92.24.30 ↔ Teleradiotherapie mit Photonen, hochkomplexe Radiotherapie mit spezialisierter Ausstattung	92.27.79 ↔ Radioaktive Moulagen, sonstige
92.25.00 ↔ Teleradiotherapie mit Elektronen, Linearbeschleuniger, n.n.bez.	
92.25.01 ↔ Teleradiotherapie mit Elektronen, Linearbeschleuniger, Grossfeldbestrahlung	
92.25.02 ↔ Teleradiotherapie mit Elektronen, Linearbeschleuniger, Halbkörperbestrahlung	
92.25.03 ↔ Teleradiotherapie mit Elektronen, Linearbeschleuniger, Ganzkörperbestrahlung	
92.25.04 ↔ Teleradiotherapie mit Elektronen, Linearbeschleuniger, Intraoperative Strahlentherapie	
92.25.09 ↔ Teleradiotherapie mit Elektronen, Linearbeschleuniger, sonstige	
92.25.11 ↔ Teleradiotherapie mit Elektronen, Linearbeschleuniger, mit bildgestützter Einstellung	
92.25.12 ↔ Teleradiotherapie mit Elektronen, Linearbeschleuniger, mit bildgestützter Einstellung, bis zu 2 Bestrahlungsfelder	

92.28.00 ↔	Injektion, Instillation oder orale Gabe von Radioisotopen, n.n.bez.	92.29.23 ↔	Interstitielle Brachytherapie mit Volumenimplantation von entfernbaren Strahlern in mehreren Ebenen, hohe Dosisleistung
92.28.09 ↔	Injektion, Instillation oder orale Gabe von Radioisotopen, sonstige	92.29.24 ↔	Brachytherapie mit Implantation von entfernbaren Strahlern in mehreren Ebenen, hohe Dosisleistung, intraoperativ
92.28.11 ↔	Therapie mit offenen Radionukliden bei Knochenmetastasen	92.29.29 ↔	Interstitielle Brachytherapie mit Volumenimplantation von entfernbaren Strahlern in mehreren Ebenen, sonstige
92.28.14 ↔	Instillation von offenen Radionukliden in Gelenke	92.29.31 ↔	Interstitielle Brachytherapie mit Implantation von permanenten Strahlern, bis 10 Quellen
92.28.24 ↔	Selektive intravaskuläre Radiochemoembolisation mit I-131-Lipiodol	92.29.32 ↔	Interstitielle Brachytherapie mit Implantation von permanenten Strahlern, von 11 bis 15 Quellen
92.28.25 ↔	Selektive intravaskuläre Radionuklidtherapie [SIRT] durch Embolisation von Yttrium-90-markierten Mikrosphären	92.29.33 ↔	Interstitielle Brachytherapie mit Implantation von permanenten Strahlern, von 16 bis 20 Quellen
92.28.26 ↔	Selektive intravaskuläre Radionuklidtherapie [SIRT] durch Embolisation von Holmium-166 markierten Mikrosphären	92.29.34 ↔	Interstitielle Brachytherapie mit Implantation von permanenten Strahlern, von 21 bis 25 Quellen
92.28.33 ↔	Endovaskuläre Brachytherapie mit Rhenium-188	92.29.35 ↔	Interstitielle Brachytherapie mit Implantation von permanenten Strahlern, von 26 bis 30 Quellen
92.28.41 ↔	Radiojodtherapie bis 1,2 GBq I-131, ohne Gabe von rekombinantem Thyreotropin [rh-TSH]	92.29.36 ↔	Interstitielle Brachytherapie mit Implantation von permanenten Strahlern, von 31 bis 35 Quellen
92.28.42 ↔	Radiojodtherapie bis 1,2 GBq I-131, mit Gabe von rekombinantem Thyreotropin [rh-TSH]	92.29.37 ↔	Interstitielle Brachytherapie mit Implantation von permanenten Strahlern, von 36 bis 40 Quellen
92.28.43 ↔	Radiojodtherapie über 1,2 bis unter 5 GBq I-131, ohne Gabe von rekombinantem Thyreotropin [rh-TSH]	92.29.38 ↔	Interstitielle Brachytherapie mit Implantation von permanenten Strahlern, von 41 bis 45 Quellen
92.28.44 ↔	Radiojodtherapie über 1,2 bis unter 5 GBq I-131, mit Gabe von rekombinantem Thyreotropin [rh-TSH]	92.29.39 ↔	Interstitielle Brachytherapie mit Implantation von permanenten Strahlern, von 46 bis 50 Quellen
92.28.45 ↔	Radiojodtherapie mit 5 und mehr GBq I-131, ohne Gabe von rekombinantem Thyreotropin [rh-TSH]	92.29.3A ↔	Interstitielle Brachytherapie mit Implantation von permanenten Strahlern, von 51 bis 55 Quellen
92.28.46 ↔	Radiojodtherapie mit 5 und mehr GBq I-131, mit Gabe von rekombinantem Thyreotropin [rh-TSH]	92.29.3B ↔	Interstitielle Brachytherapie mit Implantation von permanenten Strahlern, von 56 bis 60 Quellen
92.28.51 ↔	Radioimmuntherapie mit 90Y-Ibritumomab-Tiuxetan, parenteral	92.29.3C ↔	Interstitielle Brachytherapie mit Implantation von permanenten Strahlern, von 61 bis 65 Quellen
92.28.52 ↔	Radioimmuntherapie mit Jod 131 [I-131] Tositumomab, parenteral	92.29.3D ↔	Interstitielle Brachytherapie mit Implantation von permanenten Strahlern, von 66 bis 70 Quellen
92.28.53 ↔	Radioimmuntherapie mit sonstigen Antikörpern, parenteral	92.29.3E ↔	Interstitielle Brachytherapie mit Implantation von permanenten Strahlern, von 71 und mehr Quellen
92.28.64 ↔	Radiorezeptortherapie mit dem DOTA-konjugierten Somatostatin-Analogon TOC [Octreotide]	92.29.40 ↔	Brachytherapie mit Oberflächenapplikatoren, n.n.bez.
92.28.65 ↔	Radiorezeptortherapie mit dem DOTA-konjugierten Somatostatin-Analogon TATE [Octreotate]	92.29.49 ↔	Brachytherapie mit Oberflächenapplikatoren, sonstige
92.28.66 ↔	Radiorezeptortherapie mit Somatostatin-Antagonisten	92.29.51 ↔	Entfernung von umschlossenen Radionukliden oder inaktiven Applikatoren unter Anästhesie
92.28.69 ↔	Radiotherapie mit kleinen Molekülen, sonstige	92.30.00 ↔	Stereotaktische Bestrahlung, einzeitig, n.n.bez.
92.28.6B ↔	Radiorezeptortherapie mit 177Lu-PSMA I&T [177Lu-ITG-PSMA-1]	92.30.01 ↔	Stereotaktische Bestrahlung, einzeitig, zerebral, n.n.bez.
92.28.6C ↔	Radiorezeptortherapie mit sonstigen PSMA-Liganden	92.30.02 ↔	Stereotaktische Bestrahlung, einzeitig, extrazerebral, n.n.bez.
92.28.71 ↔	Gabe von Jod-131-MIBG [Metajodbenzylguanidin] parenteral	92.30.20 ↔	Stereotaktische Bestrahlung, einzeitig, zerebral, intensitätsmodulierte Radiotherapie
92.29.00 ↔	Brachytherapie mit umschlossenen Radionukliden, n.n.bez.	92.30.21 ↔	Stereotaktische Bestrahlung, einzeitig, zerebral, intensitätsmodulierte Bogenbestrahlung [IMAT]
92.29.09 ↔	Brachytherapie mit umschlossenen Radionukliden, sonstige	92.30.22 ↔	Stereotaktische Bestrahlung, einzeitig, zerebral, bildgestützte Einstellung
92.29.11 ↔	Interstitielle Brachytherapie mit Implantation von entfernbaren Strahlern in einer Ebene, niedrige Dosisleistung	92.30.30 ↔	Stereotaktische Bestrahlung, einzeitig, extrazerebral, intensitätsmodulierte Radiotherapie
92.29.12 ↔	Interstitielle Brachytherapie mit Implantation von entfernbaren Strahlern in einer Ebene, gepulste Dosisleistung [Pulsed dose rate]	92.30.31 ↔	Stereotaktische Bestrahlung, einzeitig, extrazerebral, intensitätsmodulierte Bogenbestrahlung [IMAT]
92.29.13 ↔	Interstitielle Brachytherapie mit Implantation von entfernbaren Strahlern in einer Ebene, hohe Dosisleistung	92.30.32 ↔	Stereotaktische Bestrahlung, einzeitig, extrazerebral, bildgestützte Einstellung
92.29.19 ↔	Interstitielle Brachytherapie mit Implantation von entfernbaren Strahlern in einer Ebene, sonstige	92.30.99 ↔	Stereotaktische Bestrahlung, einzeitig, sonstige
92.29.21 ↔	Interstitielle Brachytherapie mit Volumenimplantation von entfernbaren Strahlern in mehreren Ebenen, niedrige Dosisleistung	92.31.00 ↔	Radiochirurgie mit Photonen n.n.bez., zerebral
92.29.22 ↔	Interstitielle Brachytherapie mit Volumenimplantation von entfernbaren Strahlern in mehreren Ebenen, gepulste Dosisleistung [Pulsed dose rate]	92.31.10 ↔	Radiochirurgie mit Photonen n.n.bez., extrazerebral
		92.32.00 ↔	Mehrquellige Photon-Radiochirurgie, n.n.bez.
		92.32.01 ↔	Mehrquellige Photon-Radiochirurgie, Gamma-knife
		92.33.00 ↔	Teilchen-Radiochirurgie, n.n.bez.
		92.33.01 ↔	Andere Hochvoltstrahlentherapie, stereotaktische Bestrahlung, einzeitig, zerebral
		92.33.11 ↔	Andere Hochvoltstrahlentherapie, stereotaktische Bestrahlung, einzeitig, extrazerebral
		92.39.00 ↔	Sonstige stereotaktische Radiochirurgie, n.n.bez.

92.39.01 ↔	Andere Hochvoltstrahlentherapie, stereotaktische Bestrahlung, fraktioniert, zerebral, n.n.bez.	92.39.30 ↔	Andere Hochvoltstrahlentherapie, stereotaktische Bestrahlung, fraktioniert, extrazerebral, intensitätsmodulierte Radiotherapie
92.39.11 ↔	Andere Hochvoltstrahlentherapie, stereotaktische Bestrahlung, fraktioniert, extrazerebral, n.n.bez.	92.39.31 ↔	Andere Hochvoltstrahlentherapie, stereotaktische Bestrahlung, fraktioniert, extrazerebral, intensitätsmodulierte Bogenbestrahlung [IMAT]
92.39.20 ↔	Andere Hochvoltstrahlentherapie, stereotaktische Bestrahlung, fraktioniert, zerebral, intensitätsmodulierte Radiotherapie	92.39.32 ↔	Andere Hochvoltstrahlentherapie, stereotaktische Bestrahlung, fraktioniert, extrazerebral, bildgestützte Einstellung
92.39.21 ↔	Andere Hochvoltstrahlentherapie, stereotaktische Bestrahlung, fraktioniert, zerebral, intensitätsmodulierte Bogenbestrahlung [IMAT]	92.39.39 ↔	Andere Hochvoltstrahlentherapie, stereotaktische Bestrahlung, fraktioniert, extrazerebral, sonstige
92.39.22 ↔	Andere Hochvoltstrahlentherapie, stereotaktische Bestrahlung, fraktioniert, zerebral, bildgestützte Einstellung	92.41 ↔	Intraoperative Strahlentherapie mit Elektronen
92.39.29 ↔	Andere Hochvoltstrahlentherapie, stereotaktische Bestrahlung, fraktioniert, zerebral, sonstige		

ADRG D13**Tonsillektomie oder Adenektomie ausser bei bösartiger Neubildung**

Prozedur in Tabelle D13-1

DRG D13A**Tonsillektomie oder Adenektomie ausser bei bösartiger Neubildung mit mehrzeitigem Eingriff**

Mindestens zwei Behandlungen, die mindestens einen Tag auseinander liegen in [mindestens zwei Prozeduren in Tabelle D13-1]

DRG D13B**Blutstillung nach Tonsillektomie oder Adenektomie oder Tonsillektomie bei Abzess, ausser bei bösartiger Neubildung, Alter < 16 Jahre**

Prozedur in Tabelle D13-2 oder Alter < 16 Jahre

DRG D13C**Tonsillektomie oder Adenektomie ausser bei bösartiger Neubildung, Alter > 15 Jahre****Prozedur D13-1**

28.0 ↔	Inzision und Drainage an Tonsillen und peritonsillären Strukturen	28.5X.10 ↔	Exzision der Zungengrundtonsille, transoral
28.2X.00 ↔	Tonsillektomie ohne Adenoidektomie, n.n.bez.	28.5X.11 ↔	Exzision der Zungengrundtonsille, durch Pharyngotomie
28.2X.10 ↔	Partielle Resektion der Tonsille [Tonsillotomie] ohne Adenoidektomie	28.5X.99 ↔	Exzision der Zungengrundtonsille, sonstige
28.2X.11 ↔	Totale Tonsillektomie ohne Adenoidektomie	28.6 ↔	Adenoidektomie ohne Tonsillektomie
28.2X.12 ↔	Abszessstonsillektomie	28.7X.00 ↔	Blutstillung nach Tonsillektomie und Adenoidektomie, n.n.bez.
28.2X.99 ↔	Tonsillektomie ohne Adenoidektomie, sonstige	28.7X.10 ↔	Blutstillung nach Tonsillektomie
28.3X.00 ↔	Tonsillektomie mit Adenoidektomie, n.n.bez.	28.7X.11 ↔	Blutstillung nach Adenoidektomie
28.3X.10 ↔	Partielle Resektion der Tonsille [Tonsillotomie] mit Adenoidektomie	28.7X.99 ↔	Blutstillung nach Tonsillektomie und Adenoidektomie, sonstige
28.3X.11 ↔	Totale Tonsillektomie mit Adenoidektomie	28.91 ↔	Entfernen eines Fremdkörpers von Tonsillen und Adenoiden durch Inzision
28.3X.12 ↔	Abszessstonsillektomie mit Adenoidektomie	28.92 ↔	Exzision einer Läsion an Tonsillen und Adenoiden
28.3X.99 ↔	Tonsillektomie mit Adenoidektomie, sonstige	28.99 ↔	Sonstige Operationen an Tonsillen und Adenoiden, sonstige
28.4 ↔	Exzision eines Tonsillenrestes		
28.5X.00 ↔	Exzision der Zungengrundtonsille, n.n.bez.		

Prozedur D13-2

28.2X.12 ↔	Abszessstonsillektomie	28.7X.11 ↔	Blutstillung nach Adenoidektomie
28.7X.00 ↔	Blutstillung nach Tonsillektomie und Adenoidektomie, n.n.bez.	28.7X.99 ↔	Blutstillung nach Tonsillektomie und Adenoidektomie, sonstige
28.7X.10 ↔	Blutstillung nach Tonsillektomie		

ADRG D15**Tracheostomie oder Bestrahlung bei multiresistentem Erreger oder IMC
Komplexbehandlung > 196/184 Aufwandspunkte**

Prozedur in Tabelle D15-1 oder (Prozedur in Tabelle D15-2 und Prozedur in Tabelle D15-3) oder mindestens eine Prozedur in Tabelle D15-4

DRG D15A**Tracheostomie oder Bestrahlung und multiresistenter Erreger, mit äusserst
schweren CC oder IMC Komplexbehandlung > 196/184 Aufwandspunkte und
komplexer OR-Prozedur**

PCCL > 3

DRG D15B**Tracheostomie oder Bestrahlung bei multiresistentem Erreger oder IMC
Komplexbehandlung > 196/184 Aufwandspunkte****Prozedur D15-1**

31.1 ‡↔	Temporäre Tracheostomie	31.29 ‡↔	Permanente Tracheostomie, sonstige
31.21 ‡↔	Mediastinale Tracheostomie	31.79.10 ‡↔	Erweiterungsplastik eines Tracheostoma

Prozedur D15-2

92.20 ↔	Infusion von flüssigem Radioisotop	92.24.14 ↔	Teleradiotherapie mit Photonen, Linearbeschleuniger, mit bildgestützter Einstellung [IGRT], intensitätsmodulierte Radiotherapie
92.21.00 ↔	Oberflächenstrahlentherapie, n.n.bez.	92.24.21 ↔	Teleradiotherapie mit Photonen, Linearbeschleuniger, ohne bildgestützte Einstellung, bis zu 2 Bestrahlungsfelder
92.21.01 ↔	Oberflächenstrahlentherapie, bis zu 2 Bestrahlungsfelder	92.24.22 ↔	Teleradiotherapie mit Photonen, Linearbeschleuniger, ohne bildgestützte Einstellung, mehr als 2 Bestrahlungsfelder
92.21.02 ↔	Oberflächenstrahlentherapie, mehr als 2 Bestrahlungsfelder	92.24.23 ↔	Teleradiotherapie mit Photonen, Linearbeschleuniger, ohne bildgestützte Einstellung, 3D-geplante Bestrahlung
92.22.00 ↔	Orthovoltstrahlentherapie, n.n.bez.	92.24.24 ↔	Teleradiotherapie mit Photonen, Linearbeschleuniger, ohne bildgestützte Einstellung, intensitätsmodulierte Radiotherapie
92.22.01 ↔	Orthovoltstrahlentherapie, bis zu 2 Bestrahlungsfelder	92.24.30 ↔	Teleradiotherapie mit Photonen, hochkomplexe Radiotherapie mit spezialisierter Ausstattung
92.22.02 ↔	Orthovoltstrahlentherapie, mehr als 2 Bestrahlungsfelder	92.25.00 ↔	Teleradiotherapie mit Elektronen, Linearbeschleuniger, n.n.bez.
92.22.11 ↔	Intraoperative Röntgenstrahlentherapie, bis 300 kV	92.25.01 ↔	Teleradiotherapie mit Elektronen, Linearbeschleuniger, Grossfeldbestrahlung
92.22.12 ↔	Intraoperative Röntgenstrahlentherapie, 300 kV - < 1 MV	92.25.02 ↔	Teleradiotherapie mit Elektronen, Linearbeschleuniger, Halbkörperbestrahlung
92.22.19 ↔	Intraoperative Röntgenstrahlentherapie, sonstige	92.25.03 ↔	Teleradiotherapie mit Elektronen, Linearbeschleuniger, Ganzkörperbestrahlung
92.23.00 ↔	Hochvoltstrahlentherapie, n.n.bez.	92.25.04 ↔	Teleradiotherapie mit Elektronen, Linearbeschleuniger, Intraoperative Strahlentherapie
92.23.01 ↔	Telekobaltgerät bis zu 2 Bestrahlungsfelder	92.25.09 ↔	Teleradiotherapie mit Elektronen, Linearbeschleuniger, sonstige
92.23.02 ↔	Telekobaltgerät 3 bis 4 Bestrahlungsfelder	92.25.11 ↔	Teleradiotherapie mit Elektronen, Linearbeschleuniger, mit bildgestützter Einstellung
92.23.03 ↔	Telekobaltgerät mehr als 4 Bestrahlungsfelder oder 3D-geplante Bestrahlung	92.25.12 ↔	Teleradiotherapie mit Elektronen, Linearbeschleuniger, mit bildgestützter Einstellung, bis zu 2 Bestrahlungsfelder
92.23.08 ↔	Hochvoltstrahlentherapie, andere Isotope	92.25.13 ↔	Teleradiotherapie mit Elektronen, Linearbeschleuniger, mit bildgestützter Einstellung, mehr als 2 Bestrahlungsfelder
92.23.09 ↔	Telekobaltgerät, sonstige	92.25.14 ↔	Teleradiotherapie mit Elektronen, Linearbeschleuniger, mit bildgestützter Einstellung, 3D-geplante Bestrahlung
92.24.00 ↔	Teleradiotherapie mit Photonen, Linearbeschleuniger, n.n.bez.	92.25.15 ↔	Teleradiotherapie mit Elektronen, Linearbeschleuniger, mit bildgestützter Einstellung, intensitätsmodulierte Radiotherapie
92.24.01 ↔	Teleradiotherapie mit Photonen, Linearbeschleuniger, Grossfeldbestrahlung		
92.24.02 ↔	Teleradiotherapie mit Photonen, Linearbeschleuniger, Halbkörperbestrahlung		
92.24.03 ↔	Teleradiotherapie mit Photonen, Linearbeschleuniger, Ganzkörperbestrahlung		
92.24.04 ↔	Teleradiotherapie mit Photonen, Linearbeschleuniger, Intraoperative Strahlentherapie		
92.24.09 ↔	Teleradiotherapie mit Photonen, Linearbeschleuniger, sonstige		
92.24.11 ↔	Teleradiotherapie mit Photonen, Linearbeschleuniger, mit bildgestützter Einstellung [IGRT], bis zu 2 Bestrahlungsfelder		
92.24.12 ↔	Teleradiotherapie mit Photonen, Linearbeschleuniger, mit bildgestützter Einstellung [IGRT], mehr als 2 Bestrahlungsfelder		
92.24.13 ↔	Teleradiotherapie mit Photonen, Linearbeschleuniger, mit bildgestützter Einstellung [IGRT], 3D-geplante Bestrahlung		

- 92.25.21 ↔ Teleradiotherapie mit Elektronen, Linearbeschleuniger, ohne bildgestützte Einstellung, bis zu 2 Bestrahlungsfelder
- 92.25.22 ↔ Teleradiotherapie mit Elektronen, Linearbeschleuniger, ohne bildgestützte Einstellung, mehr als 2 Bestrahlungsfelder
- 92.25.23 ↔ Teleradiotherapie mit Elektronen, Linearbeschleuniger, ohne bildgestützte Einstellung, 3D-geplante Bestrahlung
- 92.25.24 ↔ Teleradiotherapie mit Elektronen, Linearbeschleuniger, ohne bildgestützte Einstellung, intensitätsmodulierte Radiotherapie
- 92.26.00 ↔ Teleradiotherapie mit anderen Partikelstrahlen, n.n.bez.
- 92.26.99 ↔ Teleradiotherapie mit anderen Partikelstrahlen, sonstige
- 92.27.00 ↔ Implantation oder Einsetzen radioaktiver Elemente (Brachytherapie mit umschlossenen Radionukliden), Körperoberfläche, sonstiger oder n.n.bez. Applikationsort
- 92.27.10 ↔ Implantation oder Einsetzen radioaktiver Elemente (Brachytherapie mit umschlossenen Radionukliden), weibliche Geschlechtsorgane, n.n.bez.
- 92.27.11 ↔ Implantation oder Einsetzen radioaktiver Elemente (Brachytherapie mit umschlossenen Radionukliden), intrauterin
- 92.27.12 ↔ Implantation oder Einsetzen radioaktiver Elemente (Brachytherapie mit umschlossenen Radionukliden), intravaginal
- 92.27.13 ↔ Implantation oder Einsetzen radioaktiver Elemente (Brachytherapie mit umschlossenen Radionukliden), intrauterin und intravaginal kombiniert
- 92.27.21 ↔ Implantation oder Einsetzen radioaktiver Elemente (Brachytherapie mit umschlossenen Radionukliden), Körperoberfläche
- 92.27.22 ↔ Implantation oder Einsetzen radioaktiver Elemente (Brachytherapie mit umschlossenen Radionukliden), intrakavitär
- 92.27.23 ↔ Implantation oder Einsetzen radioaktiver Elemente (Brachytherapie mit umschlossenen Radionukliden), intraluminal
- 92.27.30 ↔ Implantation oder Einsetzen radioaktiver Elemente (Brachytherapie mit umschlossenen Radionukliden), Gefäß n.n.bez.
- 92.27.31 ↔ Implantation oder Einsetzen radioaktiver Elemente (Brachytherapie mit umschlossenen Radionukliden), Koronargefäß
- 92.27.39 ↔ Implantation oder Einsetzen radioaktiver Elemente (Brachytherapie mit umschlossenen Radionukliden), sonstiges Gefäß
- 92.27.40 ↔ Implantation oder Einsetzen radioaktiver Elemente (Brachytherapie mit umschlossenen Radionukliden), intraoperativ
- 92.27.70 ↔ Radioaktive Moulagen, n.n.bez.
- 92.27.71 ↔ Radioaktive Moulagen, Konstruktion und Applikation von oberflächlichen radioaktiven Moulagen
- 92.27.72 ↔ Radioaktive Moulagen, Konstruktion und Applikation von nicht auf der Körperoberfläche verwendeten Applikatoren
- 92.27.73 ↔ Radioaktive Moulagen, Konstruktion und Applikation von Augenapplikatoren
- 92.27.79 ↔ Radioaktive Moulagen, sonstige
- 92.28.00 ↔ Injektion, Instillation oder orale Gabe von Radioisotopen, n.n.bez.
- 92.28.09 ↔ Injektion, Instillation oder orale Gabe von Radioisotopen, sonstige
- 92.28.11 ↔ Therapie mit offenen Radionukliden bei Knochenmetastasen
- 92.28.14 ↔ Instillation von offenen Radionukliden in Gelenke
- 92.28.24 ↔ Selektive intravaskuläre Radiochemoembolisation mit I-131-Lipiodol
- 92.28.25 ↔ Selektive intravaskuläre Radionuklidtherapie [SIRT] durch Embolisation von Yttrium-90-markierten Mikrosphären
- 92.28.26 ↔ Selektive intravaskuläre Radionuklidtherapie [SIRT] durch Embolisation von Holmium-166 markierten Mikrosphären
- 92.28.33 ↔ Endovaskuläre Brachytherapie mit Rhenium-188
- 92.28.41 ↔ Radiojodtherapie bis 1,2 GBq I-131, ohne Gabe von rekombinantem Thyreotropin [rh-TSH]
- 92.28.42 ↔ Radiojodtherapie bis 1,2 GBq I-131, mit Gabe von rekombinantem Thyreotropin [rh-TSH]
- 92.28.43 ↔ Radiojodtherapie über 1,2 bis unter 5 GBq I-131, ohne Gabe von rekombinantem Thyreotropin [rh-TSH]
- 92.28.44 ↔ Radiojodtherapie über 1,2 bis unter 5 GBq I-131, mit Gabe von rekombinantem Thyreotropin [rh-TSH]
- 92.28.45 ↔ Radiojodtherapie mit 5 und mehr GBq I-131, ohne Gabe von rekombinantem Thyreotropin [rh-TSH]
- 92.28.46 ↔ Radiojodtherapie mit 5 und mehr GBq I-131, mit Gabe von rekombinantem Thyreotropin [rh-TSH]
- 92.28.51 ↔ Radioimmuntherapie mit 90Y-Ibritumomab-Tiuxetan, parenteral
- 92.28.52 ↔ Radioimmuntherapie mit Jod 131 [I-131] Tositumomab, parenteral
- 92.28.53 ↔ Radioimmuntherapie mit sonstigen Antikörpern, parenteral
- 92.28.64 ↔ Radiorezeptorthherapie mit dem DOTA-konjugierten Somatostatin-Analagon TOC [Octreotide]
- 92.28.65 ↔ Radiorezeptorthherapie mit dem DOTA-konjugierten Somatostatin-Analagon TATE [Octreotate]
- 92.28.66 ↔ Radiorezeptorthherapie mit Somatostatin-Antagonisten
- 92.28.69 ↔ Radiotherapie mit kleinen Molekülen, sonstige
- 92.28.6B ↔ Radiorezeptorthherapie mit 177Lu-PSMA I&T [177Lu-ITG-PSMA-1]
- 92.28.6C ↔ Radiorezeptorthherapie mit sonstigen PSMA-Liganden
- 92.28.71 ↔ Gabe von Jod-131-MIBG [Metajodbenzylguanidin] parenteral
- 92.29.00 ↔ Brachytherapie mit umschlossenen Radionukliden, n.n.bez.
- 92.29.09 ↔ Brachytherapie mit umschlossenen Radionukliden, sonstige
- 92.29.11 ↔ Interstitielle Brachytherapie mit Implantation von entfernbaren Strahlern in einer Ebene, niedrige Dosisleistung
- 92.29.12 ↔ Interstitielle Brachytherapie mit Implantation von entfernbaren Strahlern in einer Ebene, gepulste Dosisleistung [Pulsed dose rate]
- 92.29.13 ↔ Interstitielle Brachytherapie mit Implantation von entfernbaren Strahlern in einer Ebene, hohe Dosisleistung
- 92.29.19 ↔ Interstitielle Brachytherapie mit Implantation von entfernbaren Strahlern in einer Ebene, sonstige
- 92.29.21 ↔ Interstitielle Brachytherapie mit Volumenimplantation von entfernbaren Strahlern in mehreren Ebenen, niedrige Dosisleistung
- 92.29.22 ↔ Interstitielle Brachytherapie mit Volumenimplantation von entfernbaren Strahlern in mehreren Ebenen, gepulste Dosisleistung [Pulsed dose rate]
- 92.29.23 ↔ Interstitielle Brachytherapie mit Volumenimplantation von entfernbaren Strahlern in mehreren Ebenen, hohe Dosisleistung
- 92.29.24 ↔ Brachytherapie mit Implantation von entfernbaren Strahlern in mehreren Ebenen, hohe Dosisleistung, intraoperativ
- 92.29.29 ↔ Interstitielle Brachytherapie mit Volumenimplantation von entfernbaren Strahlern in mehreren Ebenen, sonstige

92.29.31 ↔ Interstitielle Brachytherapie mit Implantation von permanenten Strahlern, bis 10 Quellen	92.30.30 ↔ Stereotaktische Bestrahlung, einzeitig, extrazerebral, intensitätsmodulierte Radiotherapie
92.29.32 ↔ Interstitielle Brachytherapie mit Implantation von permanenten Strahlern, von 11 bis 15 Quellen	92.30.31 ↔ Stereotaktische Bestrahlung, einzeitig, extrazerebral, intensitätsmodulierte Bogenbestrahlung [IMAT]
92.29.33 ↔ Interstitielle Brachytherapie mit Implantation von permanenten Strahlern, von 16 bis 20 Quellen	92.30.32 ↔ Stereotaktische Bestrahlung, einzeitig, extrazerebral, bildgestützte Einstellung
92.29.34 ↔ Interstitielle Brachytherapie mit Implantation von permanenten Strahlern, von 21 bis 25 Quellen	92.30.99 ↔ Stereotaktische Bestrahlung, einzeitig, sonstige
92.29.35 ↔ Interstitielle Brachytherapie mit Implantation von permanenten Strahlern, von 26 bis 30 Quellen	92.31.00 ↔ Radiochirurgie mit Photonen n.n.bez., zerebral
92.29.36 ↔ Interstitielle Brachytherapie mit Implantation von permanenten Strahlern, von 31 bis 35 Quellen	92.31.10 ↔ Radiochirurgie mit Photonen n.n.bez., extrazerebral
92.29.37 ↔ Interstitielle Brachytherapie mit Implantation von permanenten Strahlern, von 36 bis 40 Quellen	92.32.00 ↔ Mehrquellige Photon-Radiochirurgie, n.n.bez.
92.29.38 ↔ Interstitielle Brachytherapie mit Implantation von permanenten Strahlern, von 41 bis 45 Quellen	92.32.01 ↔ Mehrquellige Photon-Radiochirurgie, Gamma-knife
92.29.39 ↔ Interstitielle Brachytherapie mit Implantation von permanenten Strahlern, von 46 bis 50 Quellen	92.33.00 ↔ Teilchen-Radiochirurgie, n.n.bez.
92.29.3A ↔ Interstitielle Brachytherapie mit Implantation von permanenten Strahlern, von 51 bis 55 Quellen	92.33.01 ↔ Andere Hochvoltstrahlentherapie, stereotaktische Bestrahlung, einzeitig, zerebral
92.29.3B ↔ Interstitielle Brachytherapie mit Implantation von permanenten Strahlern, von 56 bis 60 Quellen	92.33.11 ↔ Andere Hochvoltstrahlentherapie, stereotaktische Bestrahlung, einzeitig, extrazerebral
92.29.3C ↔ Interstitielle Brachytherapie mit Implantation von permanenten Strahlern, von 61 bis 65 Quellen	92.39.00 ↔ Sonstige stereotaktische Radiochirurgie, n.n.bez.
92.29.3D ↔ Interstitielle Brachytherapie mit Implantation von permanenten Strahlern, von 66 bis 70 Quellen	92.39.01 ↔ Andere Hochvoltstrahlentherapie, stereotaktische Bestrahlung, fraktioniert, zerebral, n.n.bez.
92.29.3E ↔ Interstitielle Brachytherapie mit Implantation von permanenten Strahlern, von 71 und mehr Quellen	92.39.11 ↔ Andere Hochvoltstrahlentherapie, stereotaktische Bestrahlung, fraktioniert, extrazerebral, n.n.bez.
92.29.40 ↔ Brachytherapie mit Oberflächenapplikatoren, n.n.bez.	92.39.20 ↔ Andere Hochvoltstrahlentherapie, stereotaktische Bestrahlung, fraktioniert, zerebral, intensitätsmodulierte Radiotherapie
92.29.49 ↔ Brachytherapie mit Oberflächenapplikatoren, sonstige	92.39.21 ↔ Andere Hochvoltstrahlentherapie, stereotaktische Bestrahlung, fraktioniert, zerebral, intensitätsmodulierte Bogenbestrahlung [IMAT]
92.29.51 ↔ Entfernung von umschlossenen Radionukliden oder inaktiven Applikatoren unter Anästhesie	92.39.22 ↔ Andere Hochvoltstrahlentherapie, stereotaktische Bestrahlung, fraktioniert, zerebral, bildgestützte Einstellung
92.30.00 ↔ Stereotaktische Bestrahlung, einzeitig, n.n.bez.	92.39.29 ↔ Andere Hochvoltstrahlentherapie, stereotaktische Bestrahlung, fraktioniert, zerebral, sonstige
92.30.01 ↔ Stereotaktische Bestrahlung, einzeitig, zerebral, n.n.bez.	92.39.30 ↔ Andere Hochvoltstrahlentherapie, stereotaktische Bestrahlung, fraktioniert, extrazerebral, intensitätsmodulierte Radiotherapie
92.30.02 ↔ Stereotaktische Bestrahlung, einzeitig, extrazerebral, n.n.bez.	92.39.31 ↔ Andere Hochvoltstrahlentherapie, stereotaktische Bestrahlung, fraktioniert, extrazerebral, intensitätsmodulierte Bogenbestrahlung [IMAT]
92.30.20 ↔ Stereotaktische Bestrahlung, einzeitig, zerebral, intensitätsmodulierte Radiotherapie	92.39.32 ↔ Andere Hochvoltstrahlentherapie, stereotaktische Bestrahlung, fraktioniert, extrazerebral, bildgestützte Einstellung
92.30.21 ↔ Stereotaktische Bestrahlung, einzeitig, zerebral, intensitätsmodulierte Bogenbestrahlung [IMAT]	92.39.39 ↔ Andere Hochvoltstrahlentherapie, stereotaktische Bestrahlung, fraktioniert, extrazerebral, sonstige
92.30.22 ↔ Stereotaktische Bestrahlung, einzeitig, zerebral, bildgestützte Einstellung	92.41 ↔ Intraoperative Strahlentherapie mit Elektronen

Prozedur D15-3

93.59.51 †↔ Komplexbehandlung bei Besiedlung oder Infektion mit multiresistenten Erregern, mindestens 7 bis 13 Behandlungstage	93.59.53 †↔ Komplexbehandlung bei Besiedlung oder Infektion mit multiresistenten Erregern, 21 und mehr Behandlungstage
93.59.52 †↔ Komplexbehandlung bei Besiedlung oder Infektion mit multiresistenten Erregern, mindestens 14 bis 20 Behandlungstage	

Prozedur D15-4

99.B8.13 †↔ IMC-Komplexbehandlung des Erwachsenen, 185 bis 360 Aufwandspunkte	99.B8.1A †↔ IMC-Komplexbehandlung des Erwachsenen, 1657 bis 1932 Aufwandspunkte
99.B8.14 †↔ IMC-Komplexbehandlung des Erwachsenen, 361 bis 552 Aufwandspunkte	99.B8.1B †↔ IMC-Komplexbehandlung des Erwachsenen, 1933 bis 2208 Aufwandspunkte
99.B8.15 †↔ IMC-Komplexbehandlung des Erwachsenen, 553 bis 828 Aufwandspunkte	99.B8.1C †↔ IMC-Komplexbehandlung des Erwachsenen, 2209 bis 2484 Aufwandspunkte
99.B8.16 †↔ IMC-Komplexbehandlung des Erwachsenen, 829 bis 1104 Aufwandspunkte	99.B8.1D †↔ IMC-Komplexbehandlung des Erwachsenen, 2485 bis 2760 Aufwandspunkte
99.B8.17 †↔ IMC-Komplexbehandlung des Erwachsenen, 1105 bis 1380 Aufwandspunkte	99.B8.1E †↔ IMC-Komplexbehandlung des Erwachsenen, 2761 bis 3220 Aufwandspunkte
99.B8.18 †↔ IMC-Komplexbehandlung des Erwachsenen, 1381 bis 1656 Aufwandspunkte	99.B8.1F †↔ IMC-Komplexbehandlung des Erwachsenen, 3221 bis 3680 Aufwandspunkte

99.B8.1G †↔ IMC-Komplexbehandlung des Erwachsenen, 3681 bis 4600 Aufwandspunkte	99.B8.4P †↔ IMC-Komplexbehandlung im Kindesalter, 11761 bis 13720 Aufwandspunkte
99.B8.1H †↔ IMC-Komplexbehandlung des Erwachsenen, 4601 bis 5520 Aufwandspunkte	99.B8.4Q †↔ IMC-Komplexbehandlung im Kindesalter, 13721 bis 16660 Aufwandspunkte
99.B8.1I †↔ IMC-Komplexbehandlung des Erwachsenen, 5521 bis 7360 Aufwandspunkte	99.B8.4R †↔ IMC-Komplexbehandlung im Kindesalter, 16661 bis 19600 Aufwandspunkte
99.B8.1J †↔ IMC-Komplexbehandlung des Erwachsenen, 7361 bis 9200 Aufwandspunkte	99.B8.4S †↔ IMC-Komplexbehandlung im Kindesalter, 19601 und mehr Aufwandspunkte
99.B8.1K †↔ IMC-Komplexbehandlung des Erwachsenen, 9201 bis 11040 Aufwandspunkte	99.B8.54 †↔ IMC-Komplexbehandlung im Neugeborenenalter, 197 bis 392 Aufwandspunkte
99.B8.1L †↔ IMC-Komplexbehandlung des Erwachsenen, 11041 bis 13800 Aufwandspunkte	99.B8.55 †↔ IMC-Komplexbehandlung im Neugeborenenalter, 393 bis 588 Aufwandspunkte
99.B8.1M †↔ IMC-Komplexbehandlung des Erwachsenen, 13801 bis 16560 Aufwandspunkte	99.B8.56 †↔ IMC-Komplexbehandlung im Neugeborenenalter, 589 bis 784 Aufwandspunkte
99.B8.1N †↔ IMC-Komplexbehandlung des Erwachsenen, 16561 bis 19320 Aufwandspunkte	99.B8.57 †↔ IMC-Komplexbehandlung im Neugeborenenalter, 785 bis 980 Aufwandspunkte
99.B8.1O †↔ IMC-Komplexbehandlung des Erwachsenen, 19321 und mehr Aufwandspunkte	99.B8.58 †↔ IMC-Komplexbehandlung im Neugeborenenalter, 981 bis 1176 Aufwandspunkte
99.B8.44 †↔ IMC-Komplexbehandlung im Kindesalter, 197 bis 392 Aufwandspunkte	99.B8.5A †↔ IMC-Komplexbehandlung im Neugeborenenalter, 1177 bis 1470 Aufwandspunkte
99.B8.45 †↔ IMC-Komplexbehandlung im Kindesalter, 393 bis 588 Aufwandspunkte	99.B8.5B †↔ IMC-Komplexbehandlung im Neugeborenenalter, 1471 bis 1764 Aufwandspunkte
99.B8.46 †↔ IMC-Komplexbehandlung im Kindesalter, 589 bis 784 Aufwandspunkte	99.B8.5C †↔ IMC-Komplexbehandlung im Neugeborenenalter, 1765 bis 2058 Aufwandspunkte
99.B8.47 †↔ IMC-Komplexbehandlung im Kindesalter, 785 bis 980 Aufwandspunkte	99.B8.5D †↔ IMC-Komplexbehandlung im Neugeborenenalter, 2059 bis 2352 Aufwandspunkte
99.B8.48 †↔ IMC-Komplexbehandlung im Kindesalter, 981 bis 1176 Aufwandspunkte	99.B8.5E †↔ IMC-Komplexbehandlung im Neugeborenenalter, 2353 bis 2646 Aufwandspunkte
99.B8.4A †↔ IMC-Komplexbehandlung im Kindesalter, 1177 bis 1470 Aufwandspunkte	99.B8.5F †↔ IMC-Komplexbehandlung im Neugeborenenalter, 2647 bis 2940 Aufwandspunkte
99.B8.4B †↔ IMC-Komplexbehandlung im Kindesalter, 1471 bis 1764 Aufwandspunkte	99.B8.5G †↔ IMC-Komplexbehandlung im Neugeborenenalter, 2941 bis 3430 Aufwandspunkte
99.B8.4C †↔ IMC-Komplexbehandlung im Kindesalter, 1765 bis 2058 Aufwandspunkte	99.B8.5H †↔ IMC-Komplexbehandlung im Neugeborenenalter, 3431 bis 3920 Aufwandspunkte
99.B8.4D †↔ IMC-Komplexbehandlung im Kindesalter, 2059 bis 2352 Aufwandspunkte	99.B8.5I †↔ IMC-Komplexbehandlung im Neugeborenenalter, 3921 bis 4410 Aufwandspunkte
99.B8.4E †↔ IMC-Komplexbehandlung im Kindesalter, 2353 bis 2646 Aufwandspunkte	99.B8.5J †↔ IMC-Komplexbehandlung im Neugeborenenalter, 4411 bis 4900 Aufwandspunkte
99.B8.4F †↔ IMC-Komplexbehandlung im Kindesalter, 2647 bis 2940 Aufwandspunkte	99.B8.5K †↔ IMC-Komplexbehandlung im Neugeborenenalter, 4901 bis 5880 Aufwandspunkte
99.B8.4G †↔ IMC-Komplexbehandlung im Kindesalter, 2941 bis 3430 Aufwandspunkte	99.B8.5L †↔ IMC-Komplexbehandlung im Neugeborenenalter, 5881 bis 6860 Aufwandspunkte
99.B8.4H †↔ IMC-Komplexbehandlung im Kindesalter, 3431 bis 3920 Aufwandspunkte	99.B8.5M †↔ IMC-Komplexbehandlung im Neugeborenenalter, 6861 bis 7840 Aufwandspunkte
99.B8.4I †↔ IMC-Komplexbehandlung im Kindesalter, 3921 bis 4410 Aufwandspunkte	99.B8.5N †↔ IMC-Komplexbehandlung im Neugeborenenalter, 7841 bis 9800 Aufwandspunkte
99.B8.4J †↔ IMC-Komplexbehandlung im Kindesalter, 4411 bis 4900 Aufwandspunkte	99.B8.5O †↔ IMC-Komplexbehandlung im Neugeborenenalter, 9801 bis 11760 Aufwandspunkte
99.B8.4K †↔ IMC-Komplexbehandlung im Kindesalter, 4901 bis 5880 Aufwandspunkte	99.B8.5P †↔ IMC-Komplexbehandlung im Neugeborenenalter, 11761 bis 13720 Aufwandspunkte
99.B8.4L †↔ IMC-Komplexbehandlung im Kindesalter, 5881 bis 6860 Aufwandspunkte	99.B8.5Q †↔ IMC-Komplexbehandlung im Neugeborenenalter, 13721 bis 16660 Aufwandspunkte
99.B8.4M †↔ IMC-Komplexbehandlung im Kindesalter, 6861 bis 7840 Aufwandspunkte	99.B8.5R †↔ IMC-Komplexbehandlung im Neugeborenenalter, 16661 bis 19600 Aufwandspunkte
99.B8.4N †↔ IMC-Komplexbehandlung im Kindesalter, 7841 bis 9800 Aufwandspunkte	99.B8.5S †↔ IMC-Komplexbehandlung im Neugeborenenalter, 19601 und mehr Aufwandspunkte
99.B8.4O †↔ IMC-Komplexbehandlung im Kindesalter, 9801 bis 11760 Aufwandspunkte	

ADRG D16**Materialentfernung an Kiefer und Gesicht**

Prozedur in Tabelle D16-1

DRG D16Z**Materialentfernung an Kiefer und Gesicht****Prozedur D16-1**

76.97 ↔ Entfernen von internem Osteosynthesematerial vom Gesichtsschädelknochen

ADRG D17**Plastische Rekonstruktion der Ohrmuschel**

Prozedur in Tabelle D17-1

DRG D17Z**Plastische Rekonstruktion der Ohrmuschel****Prozedur D17-1**

18.71.00 ↔ Ohrmuschelaufbau, n.n.bez.	18.71.23 ↔ Ohrmuschelaufbau, total mit Knorpeltransplantat
18.71.10 ↔ Ohrmuschelaufbau, partiell, n.n.bez.	18.71.24 ↔ Ohrmuschelaufbau, total mit mikrovaskulärem Lappen
18.71.11 ↔ Ohrmuschelaufbau, partiell mit Gewebeexpander	18.71.29 ↔ Ohrmuschelaufbau, total, sonstige
18.71.12 ↔ Ohrmuschelaufbau, partiell mit Galealappen	18.71.30 ↔ Implantation von alloplastischen Materialien beim Aufbau einer Ohrmuschel
18.71.13 ↔ Ohrmuschelaufbau, partiell mit Knorpeltransplantat	18.71.99 ↔ Ohrmuschelaufbau, sonstige
18.71.14 ↔ Ohrmuschelaufbau, partiell mit mikrovaskulärem Lappen	18.72 ↔ Reinsertion eines amputierten Ohres
18.71.19 ↔ Ohrmuschelaufbau, partiell, sonstige	18.79 ↔ Sonstige plastische Rekonstruktion am äusseren Ohr, sonstige
18.71.20 ↔ Ohrmuschelaufbau, total, n.n.bez.	
18.71.21 ↔ Ohrmuschelaufbau, total mit Gewebeexpander	
18.71.22 ↔ Ohrmuschelaufbau, total mit Galealappen	

ADRG D20**Strahlentherapie bei Krankheiten und Störungen des Ohres, der Nase, des Mundes und des Halses**

Prozedur in Tabelle D20-1 oder Prozedur in Tabelle D20-2

DRG D20Z**Strahlentherapie bei Krankheiten und Störungen des Ohres, der Nase, des Mundes und des Halses****Prozedur D20-1**

92.20 ↔ Infusion von flüssigem Radioisotop	92.24.02 ↔ Teleradiotherapie mit Photonen, Linearbeschleuniger, Halbkörperbestrahlung
92.21.00 ↔ Oberflächenstrahlentherapie, n.n.bez.	92.24.03 ↔ Teleradiotherapie mit Photonen, Linearbeschleuniger, Ganzkörperbestrahlung
92.21.01 ↔ Oberflächenstrahlentherapie, bis zu 2 Bestrahlungsfelder	92.24.04 ↔ Teleradiotherapie mit Photonen, Linearbeschleuniger, Intraoperative Strahlentherapie
92.21.02 ↔ Oberflächenstrahlentherapie, mehr als 2 Bestrahlungsfelder	92.24.09 ↔ Teleradiotherapie mit Photonen, Linearbeschleuniger, sonstige
92.22.00 ↔ Orthovoltstrahlentherapie, n.n.bez.	92.24.11 ↔ Teleradiotherapie mit Photonen, Linearbeschleuniger, mit bildgestützter Einstellung [IGRT], bis zu 2 Bestrahlungsfelder
92.22.01 ↔ Orthovoltstrahlentherapie, bis zu 2 Bestrahlungsfelder	92.24.12 ↔ Teleradiotherapie mit Photonen, Linearbeschleuniger, mit bildgestützter Einstellung [IGRT], mehr als 2 Bestrahlungsfelder
92.22.02 ↔ Orthovoltstrahlentherapie, mehr als 2 Bestrahlungsfelder	92.24.13 ↔ Teleradiotherapie mit Photonen, Linearbeschleuniger, mit bildgestützter Einstellung [IGRT], 3D-geplante Bestrahlung
92.22.11 ↔ Intraoperative Röntgenstrahlentherapie, bis 300 kV	92.24.14 ↔ Teleradiotherapie mit Photonen, Linearbeschleuniger, mit bildgestützter Einstellung [IGRT], intensitätsmodulierte Radiotherapie
92.22.12 ↔ Intraoperative Röntgenstrahlentherapie, 300 kV - < 1 MV	92.24.21 ↔ Teleradiotherapie mit Photonen, Linearbeschleuniger, ohne bildgestützte Einstellung, bis zu 2 Bestrahlungsfelder
92.22.19 ↔ Intraoperative Röntgenstrahlentherapie, sonstige	92.24.22 ↔ Teleradiotherapie mit Photonen, Linearbeschleuniger, ohne bildgestützte Einstellung, mehr als 2 Bestrahlungsfelder
92.23.00 ↔ Hochvoltstrahlentherapie, n.n.bez.	
92.23.01 ↔ Telekobaltgerät bis zu 2 Bestrahlungsfelder	
92.23.02 ↔ Telekobaltgerät 3 bis 4 Bestrahlungsfelder	
92.23.03 ↔ Telekobaltgerät mehr als 4 Bestrahlungsfelder oder 3D-geplante Bestrahlung	
92.23.08 ↔ Hochvoltstrahlentherapie, andere Isotope	
92.23.09 ↔ Telekobaltgerät, sonstige	
92.24.00 ↔ Teleradiotherapie mit Photonen, Linearbeschleuniger, n.n.bez.	
92.24.01 ↔ Teleradiotherapie mit Photonen, Linearbeschleuniger, Grossfeldbestrahlung	

92.24.23 ↔	Teleradiotherapie mit Photonen, Linearbeschleuniger, ohne bildgestützte Einstellung, 3D-geplante Bestrahlung	92.27.22 ↔	Implantation oder Einsetzen radioaktiver Elemente (Brachytherapie mit umschlossenen Radionukliden), intrakavitär
92.24.24 ↔	Teleradiotherapie mit Photonen, Linearbeschleuniger, ohne bildgestützte Einstellung, intensitätsmodulierte Radiotherapie	92.27.23 ↔	Implantation oder Einsetzen radioaktiver Elemente (Brachytherapie mit umschlossenen Radionukliden), intraluminal
92.24.30 ↔	Teleradiotherapie mit Photonen, hochkomplexe Radiotherapie mit spezialisierter Ausstattung	92.27.30 ↔	Implantation oder Einsetzen radioaktiver Elemente (Brachytherapie mit umschlossenen Radionukliden), Gefäss n.n.bez.
92.25.00 ↔	Teleradiotherapie mit Elektronen, Linearbeschleuniger, n.n.bez.	92.27.31 ↔	Implantation oder Einsetzen radioaktiver Elemente (Brachytherapie mit umschlossenen Radionukliden), Koronargefäss
92.25.01 ↔	Teleradiotherapie mit Elektronen, Linearbeschleuniger, Grossfeldbestrahlung	92.27.39 ↔	Implantation oder Einsetzen radioaktiver Elemente (Brachytherapie mit umschlossenen Radionukliden), sonstiges Gefäss
92.25.02 ↔	Teleradiotherapie mit Elektronen, Linearbeschleuniger, Halbkörperbestrahlung	92.27.40 ↔	Implantation oder Einsetzen radioaktiver Elemente (Brachytherapie mit umschlossenen Radionukliden), intraoperativ
92.25.03 ↔	Teleradiotherapie mit Elektronen, Linearbeschleuniger, Ganzkörperbestrahlung	92.27.70 ↔	Radioaktive Moulagen, n.n.bez.
92.25.04 ↔	Teleradiotherapie mit Elektronen, Linearbeschleuniger, Intraoperative Strahlentherapie	92.27.71 ↔	Radioaktive Moulagen, Konstruktion und Applikation von oberflächlichen radioaktiven Moulagen
92.25.09 ↔	Teleradiotherapie mit Elektronen, Linearbeschleuniger, sonstige	92.27.72 ↔	Radioaktive Moulagen, Konstruktion und Applikation von nicht auf der Körperoberfläche verwendeten Applikatoren
92.25.11 ↔	Teleradiotherapie mit Elektronen, Linearbeschleuniger, mit bildgestützter Einstellung	92.27.73 ↔	Radioaktive Moulagen, Konstruktion und Applikation von Augenapplikatoren
92.25.12 ↔	Teleradiotherapie mit Elektronen, Linearbeschleuniger, mit bildgestützter Einstellung, bis zu 2 Bestrahlungsfelder	92.27.79 ↔	Radioaktive Moulagen, sonstige
92.25.13 ↔	Teleradiotherapie mit Elektronen, Linearbeschleuniger, mit bildgestützter Einstellung, mehr als 2 Bestrahlungsfelder	92.28.00 ↔	Injektion, Instillation oder orale Gabe von Radioisotopen, n.n.bez.
92.25.14 ↔	Teleradiotherapie mit Elektronen, Linearbeschleuniger, mit bildgestützter Einstellung, 3D-geplante Bestrahlung	92.28.09 ↔	Injektion, Instillation oder orale Gabe von Radioisotopen, sonstige
92.25.15 ↔	Teleradiotherapie mit Elektronen, Linearbeschleuniger, mit bildgestützter Einstellung, intensitätsmodulierte Radiotherapie	92.28.11 ↔	Therapie mit offenen Radionukliden bei Knochenmetastasen
92.25.21 ↔	Teleradiotherapie mit Elektronen, Linearbeschleuniger, ohne bildgestützte Einstellung, bis zu 2 Bestrahlungsfelder	92.28.14 ↔	Instillation von offenen Radionukliden in Gelenke
92.25.22 ↔	Teleradiotherapie mit Elektronen, Linearbeschleuniger, ohne bildgestützte Einstellung, mehr als 2 Bestrahlungsfelder	92.28.24 ↔	Selektive intravaskuläre Radiochemoembolisation mit I-131-Lipiodol
92.25.23 ↔	Teleradiotherapie mit Elektronen, Linearbeschleuniger, ohne bildgestützte Einstellung, 3D-geplante Bestrahlung	92.28.25 ↔	Selektive intravaskuläre Radionuklidtherapie [SIRT] durch Embolisation von Yttrium-90-markierten Mikrosphären
92.25.24 ↔	Teleradiotherapie mit Elektronen, Linearbeschleuniger, ohne bildgestützte Einstellung, intensitätsmodulierte Radiotherapie	92.28.26 ↔	Selektive intravaskuläre Radionuklidtherapie [SIRT] durch Embolisation von Holmium-166 markierten Mikrosphären
92.26.00 ↔	Teleradiotherapie mit anderen Partikelstrahlen, n.n.bez.	92.28.33 ↔	Endovaskuläre Brachytherapie mit Rhenium-188
92.26.99 ↔	Teleradiotherapie mit anderen Partikelstrahlen, sonstige	92.28.41 ↔	Radiojodtherapie bis 1,2 GBq I-131, ohne Gabe von rekombinantem Thyreotropin [rh-TSH]
92.27.00 ↔	Implantation oder Einsetzen radioaktiver Elemente (Brachytherapie mit umschlossenen Radionukliden), Körperoberfläche, sonstiger oder n.n.bez. Applikationsort	92.28.42 ↔	Radiojodtherapie bis 1,2 GBq I-131, mit Gabe von rekombinantem Thyreotropin [rh-TSH]
92.27.10 ↔	Implantation oder Einsetzen radioaktiver Elemente (Brachytherapie mit umschlossenen Radionukliden), weibliche Geschlechtsorgane, n.n.bez.	92.28.43 ↔	Radiojodtherapie über 1,2 bis unter 5 GBq I-131, ohne Gabe von rekombinantem Thyreotropin [rh-TSH]
92.27.11 ↔	Implantation oder Einsetzen radioaktiver Elemente (Brachytherapie mit umschlossenen Radionukliden), intrauterin	92.28.44 ↔	Radiojodtherapie über 1,2 bis unter 5 GBq I-131, mit Gabe von rekombinantem Thyreotropin [rh-TSH]
92.27.12 ↔	Implantation oder Einsetzen radioaktiver Elemente (Brachytherapie mit umschlossenen Radionukliden), intravaginal	92.28.45 ↔	Radiojodtherapie mit 5 und mehr GBq I-131, ohne Gabe von rekombinantem Thyreotropin [rh-TSH]
92.27.13 ↔	Implantation oder Einsetzen radioaktiver Elemente (Brachytherapie mit umschlossenen Radionukliden), intrauterin und intravaginal kombiniert	92.28.46 ↔	Radiojodtherapie mit 5 und mehr GBq I-131, mit Gabe von rekombinantem Thyreotropin [rh-TSH]
92.27.21 ↔	Implantation oder Einsetzen radioaktiver Elemente (Brachytherapie mit umschlossenen Radionukliden), Körperoberfläche	92.28.51 ↔	Radioimmuntherapie mit 90Y-Ibritumomab-Tiuxetan, parenteral
		92.28.52 ↔	Radioimmuntherapie mit Jod 131 [I-131] Tositumomab, parenteral
		92.28.53 ↔	Radioimmuntherapie mit sonstigen Antikörpern, parenteral
		92.28.64 ↔	Radiorezeptorthherapie mit dem DOTA-konjugierten Somatostatin-Analagon TOC [Octreotide]
		92.28.65 ↔	Radiorezeptorthherapie mit dem DOTA-konjugierten Somatostatin-Analagon TATE [Octreotate]
		92.28.66 ↔	Radiorezeptorthherapie mit Somatostatin-Antagonisten
		92.28.69 ↔	Radiotherapie mit kleinen Molekülen, sonstige
		92.28.6B ↔	Radiorezeptorthherapie mit 177Lu-PSMA I&T [177Lu-ITG-PSMA-1]

92.28.6C ↔ Radiorezeptortherapie mit sonstigen PSMA-Liganden	92.29.40 ↔ Brachytherapie mit Oberflächenapplikatoren, n.n.bez.
92.28.71 ↔ Gabe von Jod-131-MIBG [Metajodbenzylguanidin] parenteral	92.29.49 ↔ Brachytherapie mit Oberflächenapplikatoren, sonstige
92.29.00 ↔ Brachytherapie mit umschlossenen Radionukliden, n.n.bez.	92.29.51 ↔ Entfernung von umschlossenen Radionukliden oder inaktiven Applikatoren unter Anästhesie
92.29.09 ↔ Brachytherapie mit umschlossenen Radionukliden, sonstige	92.30.00 ↔ Stereotaktische Bestrahlung, einzeitig, n.n.bez.
92.29.11 ↔ Interstitielle Brachytherapie mit Implantation von entfernbaren Strahlern in einer Ebene, niedrige Dosisleistung	92.30.01 ↔ Stereotaktische Bestrahlung, einzeitig, zerebral, n.n.bez.
92.29.12 ↔ Interstitielle Brachytherapie mit Implantation von entfernbaren Strahlern in einer Ebene, gepulste Dosisleistung [Pulsed dose rate]	92.30.02 ↔ Stereotaktische Bestrahlung, einzeitig, extrazerebral, n.n.bez.
92.29.13 ↔ Interstitielle Brachytherapie mit Implantation von entfernbaren Strahlern in einer Ebene, hohe Dosisleistung	92.30.20 ↔ Stereotaktische Bestrahlung, einzeitig, zerebral, intensitätsmodulierte Radiotherapie
92.29.19 ↔ Interstitielle Brachytherapie mit Implantation von entfernbaren Strahlern in einer Ebene, sonstige	92.30.21 ↔ Stereotaktische Bestrahlung, einzeitig, zerebral, intensitätsmodulierte Bogenbestrahlung [IMAT]
92.29.21 ↔ Interstitielle Brachytherapie mit Volumenimplantation von entfernbaren Strahlern in mehreren Ebenen, niedrige Dosisleistung	92.30.22 ↔ Stereotaktische Bestrahlung, einzeitig, zerebral, bildgestützte Einstellung
92.29.22 ↔ Interstitielle Brachytherapie mit Volumenimplantation von entfernbaren Strahlern in mehreren Ebenen, gepulste Dosisleistung [Pulsed dose rate]	92.30.30 ↔ Stereotaktische Bestrahlung, einzeitig, extrazerebral, intensitätsmodulierte Radiotherapie
92.29.23 ↔ Interstitielle Brachytherapie mit Volumenimplantation von entfernbaren Strahlern in mehreren Ebenen, hohe Dosisleistung	92.30.31 ↔ Stereotaktische Bestrahlung, einzeitig, extrazerebral, intensitätsmodulierte Bogenbestrahlung [IMAT]
92.29.24 ↔ Brachytherapie mit Implantation von entfernbaren Strahlern in mehreren Ebenen, hohe Dosisleistung, intraoperativ	92.30.32 ↔ Stereotaktische Bestrahlung, einzeitig, extrazerebral, bildgestützte Einstellung
92.29.29 ↔ Interstitielle Brachytherapie mit Volumenimplantation von entfernbaren Strahlern in mehreren Ebenen, sonstige	92.30.99 ↔ Stereotaktische Bestrahlung, einzeitig, sonstige
92.29.31 ↔ Interstitielle Brachytherapie mit Implantation von permanenten Strahlern, bis 10 Quellen	92.31.00 ↔ Radiochirurgie mit Photonen n.n.bez., zerebral
92.29.32 ↔ Interstitielle Brachytherapie mit Implantation von permanenten Strahlern, von 11 bis 15 Quellen	92.31.10 ↔ Radiochirurgie mit Photonen n.n.bez., extrazerebral
92.29.33 ↔ Interstitielle Brachytherapie mit Implantation von permanenten Strahlern, von 16 bis 20 Quellen	92.32.00 ↔ Mehrquellige Photon-Radiochirurgie, n.n.bez.
92.29.34 ↔ Interstitielle Brachytherapie mit Implantation von permanenten Strahlern, von 21 bis 25 Quellen	92.32.01 ↔ Mehrquellige Photon-Radiochirurgie, Gamma-knife
92.29.35 ↔ Interstitielle Brachytherapie mit Implantation von permanenten Strahlern, von 26 bis 30 Quellen	92.33.00 ↔ Teilchen-Radiochirurgie, n.n.bez.
92.29.36 ↔ Interstitielle Brachytherapie mit Implantation von permanenten Strahlern, von 31 bis 35 Quellen	92.33.01 ↔ Andere Hochvoltstrahlentherapie, stereotaktische Bestrahlung, einzeitig, zerebral
92.29.37 ↔ Interstitielle Brachytherapie mit Implantation von permanenten Strahlern, von 36 bis 40 Quellen	92.33.11 ↔ Andere Hochvoltstrahlentherapie, stereotaktische Bestrahlung, einzeitig, extrazerebral
92.29.38 ↔ Interstitielle Brachytherapie mit Implantation von permanenten Strahlern, von 41 bis 45 Quellen	92.39.00 ↔ Sonstige stereotaktische Radiochirurgie, n.n.bez.
92.29.39 ↔ Interstitielle Brachytherapie mit Implantation von permanenten Strahlern, von 46 bis 50 Quellen	92.39.01 ↔ Andere Hochvoltstrahlentherapie, stereotaktische Bestrahlung, fraktioniert, zerebral, n.n.bez.
92.29.3A ↔ Interstitielle Brachytherapie mit Implantation von permanenten Strahlern, von 51 bis 55 Quellen	92.39.11 ↔ Andere Hochvoltstrahlentherapie, stereotaktische Bestrahlung, fraktioniert, extrazerebral, n.n.bez.
92.29.3B ↔ Interstitielle Brachytherapie mit Implantation von permanenten Strahlern, von 56 bis 60 Quellen	92.39.20 ↔ Andere Hochvoltstrahlentherapie, stereotaktische Bestrahlung, fraktioniert, zerebral, intensitätsmodulierte Radiotherapie
92.29.3C ↔ Interstitielle Brachytherapie mit Implantation von permanenten Strahlern, von 61 bis 65 Quellen	92.39.21 ↔ Andere Hochvoltstrahlentherapie, stereotaktische Bestrahlung, fraktioniert, zerebral, intensitätsmodulierte Bogenbestrahlung [IMAT]
92.29.3D ↔ Interstitielle Brachytherapie mit Implantation von permanenten Strahlern, von 66 bis 70 Quellen	92.39.22 ↔ Andere Hochvoltstrahlentherapie, stereotaktische Bestrahlung, fraktioniert, zerebral, bildgestützte Einstellung
92.29.3E ↔ Interstitielle Brachytherapie mit Implantation von permanenten Strahlern, von 71 und mehr Quellen	92.39.29 ↔ Andere Hochvoltstrahlentherapie, stereotaktische Bestrahlung, fraktioniert, zerebral, sonstige
	92.39.30 ↔ Andere Hochvoltstrahlentherapie, stereotaktische Bestrahlung, fraktioniert, extrazerebral, intensitätsmodulierte Radiotherapie
	92.39.31 ↔ Andere Hochvoltstrahlentherapie, stereotaktische Bestrahlung, fraktioniert, extrazerebral, intensitätsmodulierte Bogenbestrahlung [IMAT]
	92.39.32 ↔ Andere Hochvoltstrahlentherapie, stereotaktische Bestrahlung, fraktioniert, extrazerebral, bildgestützte Einstellung
	92.39.39 ↔ Andere Hochvoltstrahlentherapie, stereotaktische Bestrahlung, fraktioniert, extrazerebral, sonstige
	92.41 ↔ Intraoperative Strahlentherapie mit Elektronen

Prozedur D20-2

92.29.60 †↔	Konstruktion und Anpassung von Fixations- und Behandlungshilfen bei Strahlentherapie, Fixationsvorrichtung, n.n.bez.	92.29.79 †↔	Bestrahlungssimulation für externe Bestrahlung und Brachytherapie, sonstige
92.29.61 †↔	Konstruktion und Anpassung von Fixations- und Behandlungshilfen bei Strahlentherapie, Fixationsvorrichtung, einfach	92.29.80 †↔	Bestrahlungsplanung für perkutane Bestrahlung und Brachytherapie, n.n.bez.
92.29.62 †↔	Konstruktion und Anpassung von Fixations- und Behandlungshilfen bei Strahlentherapie, Fixationsvorrichtung, mittlerer Schwierigkeitsgrad	92.29.81 †↔	Bestrahlungsplanung für perkutane Bestrahlung und Brachytherapie, Bestrahlungsplanung für die intensitätsmodulierte Radiotherapie
92.29.63 †↔	Konstruktion und Anpassung von Fixations- und Behandlungshilfen bei Strahlentherapie, Fixationsvorrichtung, komplex	92.29.82 †↔	Bestrahlungsplanung für perkutane Bestrahlung und Brachytherapie, Bestrahlungsplanung mit Fusion von CT- und MRT-Bildern
92.29.64 †↔	Konstruktion und Anpassung von Fixations- und Behandlungshilfen bei Strahlentherapie, Behandlungshilfen	92.29.83 †↔	Bestrahlungsplanung für perkutane Bestrahlung und Brachytherapie, Bestrahlungsplanung für die Brachytherapie, mittel
92.29.65 †↔	Konstruktion und Anpassung von Fixations- und Behandlungshilfen bei Strahlentherapie, individuelle Blöcke oder Viellamellenkollimator [MLC]	92.29.84 †↔	Bestrahlungsplanung für perkutane Bestrahlung und Brachytherapie, Bestrahlungsplanung für die Brachytherapie, komplex
92.29.69 †↔	Konstruktion und Anpassung von Fixations- und Behandlungshilfen bei Strahlentherapie, sonstige	92.29.85 †↔	Bestrahlungsplanung für perkutane Bestrahlung und Brachytherapie, Bestrahlungsplanung ohne individuelle Dosisplanung
92.29.70 †↔	Bestrahlungssimulation für externe Bestrahlung und Brachytherapie, n.n.bez.	92.29.86 †↔	Bestrahlungsplanung für perkutane Bestrahlung und Brachytherapie, Bestrahlungsplanung für perkutane Bestrahlung, mit individueller Dosisplanung
92.29.71 †↔	Bestrahlungssimulation für externe Bestrahlung und Brachytherapie, CT-gesteuerte Simulation für die externe Bestrahlung	92.29.87 †↔	Bestrahlungsplanung für perkutane Bestrahlung und Brachytherapie, Bestrahlungsplanung mit Fusion von CT- und PET-Bildern
92.29.72 †↔	Bestrahlungssimulation für externe Bestrahlung und Brachytherapie, CT-gesteuerte Simulation für die Brachytherapie	92.29.88 †↔	Bestrahlungsplanung für perkutane Bestrahlung und Brachytherapie, Bestrahlungsplanung mit Fusion von CT-, MRT- und PET-Bildern
92.29.73 †↔	Bestrahlungssimulation für externe Bestrahlung und Brachytherapie, Feldfestlegung mit Simulator, ohne 3D-Plan	92.29.89 †↔	Bestrahlungsplanung für perkutane Bestrahlung und Brachytherapie, sonstige
92.29.74 †↔	Bestrahlungssimulation für externe Bestrahlung und Brachytherapie, Feldfestlegung mit Simulator, mit 3D-Plan		

ADRG D22**Eingriffe an Mundhöhle und Mund ausser bei bösartiger Neubildung**

Prozedur in Tabelle D22-1

DRG D22Z**Eingriffe an Mundhöhle und Mund ausser bei bösartiger Neubildung****Prozedur D22-1**

24.2X.10 ↔	Gingivoplastik mit Transplantat oder Implantat	25.93 ↔	Lösung von Adhäsion an der Zunge
24.2X.99 ↔	Gingivoplastik, sonstige	25.94 ↔	Sonstige Glossotomie
24.4X.00 ↔	Exzision einer Zahnläsion am Kiefer, n.n.bez.	27.1 ↔	Inzision am Gaumen
24.4X.10 ↔	Exzision einer Zahnläsion am Kiefer mit Eröffnung von Kieferhöhle oder Nasenboden	27.21.20 ↔	Offene Biopsie (mit Inzision) am knöchernen Gaumen
24.4X.11 ↔	Exzision einer Zahnläsion am Kiefer mit Nervendarstellung	27.22.20 ↔	Offene Biopsie (mit Inzision) an Uvula und weichem Gaumen
24.4X.99 ↔	Exzision einer Zahnläsion am Kiefer, sonstige	27.24.20 ↔	Offene Biopsie (mit Inzision) an Wangenschleimhaut, Mundboden und sonstigen Strukturen in der Mundhöhle
24.5X.00 ↔	Alveoloplastik, n.n.bez.	27.24.99 ↔	Biopsie in der Mundhöhle, an nicht bezeichneter Struktur, sonstige
24.5X.10 ↔	Alveoloplastik mit Transplantat	27.31.00 ↔	Lokale Exzision oder Destruktion von Läsion oder Gewebe am knöchernen Gaumen, n.n.bez.
24.5X.99 ↔	Alveoloplastik, sonstige	27.31.10 ↔	Lokale Exzision von Läsion oder Gewebe am knöchernen Gaumen
24.91.10 ↔	Vestibulumplastik	27.31.20 ↔	Partielle Exzision von Läsion oder Gewebe am knöchernen Gaumen
24.91.11 ↔	Mundbodensenkung	27.31.30 ↔	Destruktion von Läsion oder Gewebe am knöchernen Gaumen
24.91.99 ↔	Extension oder Vertiefung des Sulcus buccolabialis oder lingualis, sonstige	27.31.99 ↔	Lokale Exzision oder Destruktion von Läsion oder Gewebe am knöchernen Gaumen, sonstige
25.02 ↔	Offene Biopsie an der Zunge		
25.1 ↔	Exzision oder Destruktion von Läsion oder Gewebe an der Zunge		
25.59.00 ↔	Sonstige Zungenrekonstruktion und Zungenplastik, n.n.bez.		
25.59.10 ↔	Plastische Rekonstruktion der Zunge, n.n.bez.		
25.59.99 ↔	Sonstige Zungenrekonstruktion und Zungenplastik, sonstige		

- 27.32.00 ↔ Ausgedehnte Exzision oder Destruktion von Läsion oder Gewebe am knöchernen Gaumen, n.n.bez.
- 27.32.10 ↔ Totale transorale Exstirpation von Läsion oder Gewebe am knöchernen Gaumen
- 27.32.11 ↔ Radikale transmandibuläre Exzision [En-bloc-Resektion] von Läsion oder Gewebe am knöchernen Gaumen
- 27.32.12 ↔ Radikale transfazial Exzision [En-bloc-Resektion] von Läsion oder Gewebe am knöchernen Gaumen
- 27.32.99 ↔ Ausgedehnte Exzision oder Destruktion von Läsion oder Gewebe am knöchernen Gaumen, sonstige
- 27.42 ↔ Ausgedehnte Exzision einer Läsion an der Lippe
- 27.43.00 ↔ Sonstige Exzision von Läsion oder Gewebe an der Lippe, n.n.bez.
- 27.43.10 ↔ Sonstige Exzision von Läsion oder Gewebe an der Lippe, lokale Exzision
- 27.43.99 ↔ Sonstige Exzision von Läsion oder Gewebe an der Lippe, sonstige
- 27.44.00 ↔ Radikale Exzision einer Läsion an der Lippe, n.n.bez.
- 27.44.11 ↔ Radikale Exzision einer Hautläsion der Lippe ohne Transplantation oder Transposition von Haut
- 27.44.20 ↔ Radikale Exzision einer Hautläsion der Lippe mit Transplantation oder Transposition von Haut
- 27.44.99 ↔ Radikale Exzision einer Läsion an der Lippe, sonstige
- 27.49.00 ↔ Sonstige Exzision in der Mundhöhle, n.n.bez.
- 27.49.10 ↔ Exzision an der Wange
- 27.49.11 ↔ Exzision am Mundboden
- 27.49.99 ↔ Sonstige Exzision in der Mundhöhle, sonstige
- 27.54.00 ↔ Plastische Rekonstruktion einer (angeborenen) Lippenspalte, n.n.bez.
- 27.54.99 ↔ Plastische Rekonstruktion einer (angeborenen) Lippenspalte, sonstige
- 27.55.00 ↔ Vollhauttransplantat an Lippe und Mund, n.n.bez.
- 27.55.10 ↔ Kleinflächiges Vollhauttransplantat an Lippe und Mund
- 27.55.20 ↔ Grossflächiges Vollhauttransplantat an Lippe und Mund
- 27.55.99 ↔ Vollhauttransplantat an Lippe und Mund, sonstige
- 27.58 ↔ Revision eines gestielten oder freien Lappens oder freien Hauttransplantates an Lippe und Mund
- 27.59.20 ↔ Kleinflächige Weichteildeckung durch kultivierte Keratinozyten an der Lippe
- 27.59.21 ↔ Grossflächige Weichteildeckung durch kultivierte Keratinozyten an der Lippe
- 27.59.30 ↔ Kleinflächige temporäre Weichteildeckung durch Kombination mehrerer Verfahren an der Lippe
- 27.59.31 ↔ Grossflächige temporäre Weichteildeckung durch Kombination mehrerer Verfahren an der Lippe
- 27.59.41 ↔ Sonstige plastische Rekonstruktion an Lippe und Mund mit gestieltem Fernlappen
- 27.59.60 ↔ Einsetzen eines Gewebeexpanders an der Lippe
- 27.59.99 ↔ Sonstige plastische Rekonstruktion an Lippe und Mund, sonstige
- 27.71 ↔ Inzision an der Uvula
- 27.72 ↔ Exzision an der Uvula
- 27.79 ↔ Operationen an der Uvula, sonstige
- 27.99 ↔ Sonstige Operationen an Mundhöhle und Gesicht, sonstige
- 86.41.11 ↔ Radikale und grossflächige Exzision von Läsion oder Gewebe an Haut und Subkutangewebe, ohne primären Wundverschluss, am Kopf
- 86.41.12 ↔ Radikale und grossflächige Exzision von Läsion oder Gewebe an Haut und Subkutangewebe, ohne primären Wundverschluss, am Hals
- 86.42.11 ↔ Radikale und grossflächige Exzision von Läsion oder Gewebe an Haut und Subkutangewebe, mit primärem Wundverschluss, am Kopf
- 86.42.12 ↔ Radikale und grossflächige Exzision von Läsion oder Gewebe an Haut und Subkutangewebe, mit primärem Wundverschluss, am Hals
- 86.43.11 ↔ Radikale und grossflächige Exzision von Läsion oder Gewebe an Haut und Subkutangewebe, mit plastischer Deckung, am Kopf
- 86.43.12 ↔ Radikale und grossflächige Exzision von Läsion oder Gewebe an Haut und Subkutangewebe, mit plastischer Deckung, am Hals
- 86.6B.11 ↔ Autologe Spalthauttransplantation, kleinflächig, am Kopf
- 86.6B.12 ↔ Autologe Spalthauttransplantation, kleinflächig, am Hals
- 86.6B.21 ↔ Autologe Spalthauttransplantation, grossflächig, am Kopf
- 86.6B.22 ↔ Autologe Spalthauttransplantation, grossflächig, am Hals
- 86.83.11 ↔ Gewebereduktionsplastik an Kopf und Hals

ADRG D23**Implantation eines Hörgerätes**

Prozedur in Tabelle D23-1

DRG D23Z**Implantation eines Hörgerätes****Prozedur D23-1**

- 20.95.00 ↔ Implantation eines elektromagnetischen Hörapparates, n.n.bez.
- 20.95.10 ↔ Implantation oder Wechsel eines aktiven Hörapparates ohne Unterbrechung der Gehörknöchelchenkette
- 20.95.11 ↔ Implantation oder Wechsel eines aktiven Hörapparates mit Unterbrechung der Gehörknöchelchenkette
- 20.95.99 ↔ Implantation eines elektromagnetischen Hörapparates, sonstige
- 20.99.10 ↔ Implantation von Knochenverankerungen am Felsenbein, Mittel- oder Innenohr

ADRG D24**Komplexe Hautplastiken und grosse Eingriffe an Kopf und Hals**

Mindestens eine Prozedur in Tabelle D24-1 oder Prozedur in Tabelle D24-2 oder Prozedur in Tabelle D24-3 und Prozedur in Tabelle D24-4

DRG D24A**Komplexe Hautplastiken und grosse Eingriffe an Kopf und Hals mit komplexem oder bestimmtem Eingriff oder Vakuumbehandlung oder vollständige Laryngektomie mit schweren CC oder Kombinationseingriff, oder äusserst schwere CC mit radikaler Laryngektomie**

Prozedur in Tabelle D24-2 oder Prozedur in Tabelle D24-5 oder Vakuumbehandlung oder PCCL > 2 und Prozedur in Tabelle D24-6 oder Prozedur in Tabelle D24-7 und Prozedur in Tabelle D24-8 oder (PCCL > 3 oder mindestens eine Prozedur in Tabelle D24-9 und Prozedur in Tabelle D24-4 oder Prozedur in Tabelle D24-10) und (Prozedur in Tabelle D24-11)

DRG D24B**Komplexe Hautplastiken und grosse Eingriffe an Kopf und Hals mit Kombinationseingriff oder äusserst schwere CC**

PCCL > 3 oder mindestens eine Prozedur in Tabelle D24-9 und Prozedur in Tabelle D24-4 oder Prozedur in Tabelle D24-10

DRG D24C**Komplexe Hautplastiken und grosse Eingriffe an Kopf und Hals****Prozedur D24-1**

27.32.00 ↔	Ausgedehnte Exzision oder Destruktion von Läsion oder Gewebe am knöchernen Gaumen, n.n.bez.	30.4X.13 ↔	Radikale Laryngektomie, mit Pharyngektomie, Rekonstruktion mit gestieltem regionalen Lappen
27.32.10 ↔	Totale transorale Exstirpation von Läsion oder Gewebe am knöchernen Gaumen	30.4X.14 ↔	Radikale Laryngektomie, mit Pharyngektomie, Rekonstruktion mit gestieltem Lappen
27.32.11 ↔	Radikale transmandibuläre Exzision [En-bloc-Resektion] von Läsion oder Gewebe am knöchernen Gaumen	30.4X.15 ↔	Radikale Laryngektomie, mit Pharyngektomie, Rekonstruktion mit freiem mikrovaskulär-anastomosierten Transplantat
27.32.12 ↔	Radikale transfazial Exzision [En-bloc-Resektion] von Läsion oder Gewebe am knöchernen Gaumen	30.4X.16 ↔	Radikale Laryngektomie, mit Pharyngektomie, Rekonstruktion mit freiem Darmtransplantat
27.32.99 ↔	Ausgedehnte Exzision oder Destruktion von Läsion oder Gewebe am knöchernen Gaumen, sonstige	30.4X.17 ↔	Radikale Laryngektomie, mit Pharyngektomie, Rekonstruktion mit Magenhochzug
27.57.11 ↔	Anbringen eines gestielten Fernlappens an Lippe und Mund	30.4X.19 ↔	Radikale Laryngektomie, mit Pharyngektomie, sonstige Rekonstruktion
29.33.11 ↔	Partielle Pharyngektomie, Rekonstruktion mit gestieltem regionalen oder Fernlappen	30.4X.20 ↔	Radikale Laryngektomie, mit Pharyngektomie und Schilddrüsenresektion, ohne Rekonstruktion
29.33.20 ↔	Totale Pharyngektomie, Rekonstruktion mit gestieltem regionalen oder Fernlappen	30.4X.21 ↔	Radikale Laryngektomie, mit Pharyngektomie und Schilddrüsenresektion, Rekonstruktion mit lokaler Schleimhaut
30.3X.00 ↔	Vollständige Laryngektomie, n.n.bez.	30.4X.22 ↔	Radikale Laryngektomie, mit Pharyngektomie und Schilddrüsenresektion, Rekonstruktion mit nicht vaskularisiertem Transplantat
30.3X.10 ↔	Vollständige Laryngektomie, ohne Rekonstruktion	30.4X.23 ↔	Radikale Laryngektomie, mit Pharyngektomie und Schilddrüsenresektion, Rekonstruktion mit gestieltem regionalen Lappen
30.3X.11 ↔	Vollständige Laryngektomie, Rekonstruktion mit lokaler Schleimhaut	30.4X.24 ↔	Radikale Laryngektomie, mit Pharyngektomie und Schilddrüsenresektion, Rekonstruktion mit gestieltem Lappen
30.3X.12 ↔	Vollständige Laryngektomie, Rekonstruktion mit nicht vaskularisiertem Transplantat	30.4X.25 ↔	Radikale Laryngektomie, mit Pharyngektomie und Schilddrüsenresektion, Rekonstruktion mit freiem mikrovaskulär-anastomosierten Transplantat
30.3X.13 ↔	Vollständige Laryngektomie, Rekonstruktion mit gestieltem regionalen Lappen	30.4X.26 ↔	Radikale Laryngektomie, mit Pharyngektomie und Schilddrüsenresektion, Rekonstruktion mit freiem Darmtransplantat
30.3X.14 ↔	Vollständige Laryngektomie, Rekonstruktion mit gestieltem Fernlappen	30.4X.27 ↔	Radikale Laryngektomie, mit Pharyngektomie und Schilddrüsenresektion, Rekonstruktion mit Magenhochzug
30.3X.15 ↔	Vollständige Laryngektomie, Rekonstruktion mit freiem mikrovaskulär-anastomosierten Transplantat	30.4X.29 ↔	Radikale Laryngektomie, mit Pharyngektomie und Schilddrüsenresektion, sonstige Rekonstruktion
30.3X.16 ↔	Vollständige Laryngektomie, Rekonstruktion mit freiem Darmtransplantat	30.4X.99 ↔	Radikale Laryngektomie, sonstige
30.3X.17 ↔	Vollständige Laryngektomie, Rekonstruktion mit Magenhochzug	31.75 ↔	Rekonstruktion der Trachea und Konstruktion eines künstlichen Larynx
30.3X.19 ↔	Vollständige Laryngektomie, sonstige Rekonstruktion	40.41.10 ↔	Selektive (funktionelle) Neck dissection, supraomohyoid (Region I-III)
30.3X.99 ↔	Vollständige Laryngektomie, sonstige		
30.4X.10 ↔	Radikale Laryngektomie, mit Pharyngektomie, ohne Rekonstruktion		
30.4X.11 ↔	Radikale Laryngektomie, mit Pharyngektomie, Rekonstruktion mit lokaler Schleimhaut		
30.4X.12 ↔	Radikale Laryngektomie, mit Pharyngektomie, Rekonstruktion mit nicht vaskularisiertem Transplantat		

40.41.11 ↔	Selektive (funktionelle) Neck dissection, lateral (Region II-IV)	86.7A.5E ↔	Transpositionsplastik (VY), kleinflächig, an anderer Lokalisation
40.41.12 ↔	Selektive (funktionelle) Neck dissection, anterolateral (Region I-IV)	86.7A.61 ↔	Transpositionsplastik (VY), grossflächig, am Kopf
40.41.13 ↔	Selektive (funktionelle) Neck dissection, posterolateral (Region II-V)	86.7A.6D ↔	Transpositionsplastik (VY), grossflächig, am Fuss
40.41.14 ↔	Selektive (funktionelle) Neck dissection, central (Region VI)	86.7A.6E ↔	Transpositionsplastik (VY), grossflächig, an anderer Lokalisation
40.41.20 ↔	Radikale Neck dissection (inkl. modifiziert)	86.7A.71 ↔	Insellappenplastik, kleinflächig, am Kopf
40.41.21 ↔	Erweiterte radikale Neck dissection	86.7A.7D ↔	Insellappenplastik, kleinflächig, am Fuss
40.41.99 ↔	Radikale Neck dissection, sonstige	86.7A.7E ↔	Insellappenplastik, kleinflächig, an anderer Lokalisation
42.42.00 ↔	Totale Ösophagektomie, n.n.bez.	86.7A.81 ↔	Insellappenplastik, grossflächig, am Kopf
42.42.10 ↔	Totale Ösophagektomie, ohne Wiederherstellung der Kontinuität	86.7A.8D ↔	Insellappenplastik, grossflächig, am Fuss
42.42.20 ↔	Totale Ösophagektomie, mit Wiederherstellung der Kontinuität, transmediastinal	86.7A.8E ↔	Insellappenplastik, grossflächig, an anderer Lokalisation
42.42.21 ↔	Totale Ösophagektomie, mit Wiederherstellung der Kontinuität, thorakoabdominal	86.7B.11 ↔	Gestielte regionale Lappenplastik, am Kopf
42.42.29 ↔	Totale Ösophagektomie, mit Wiederherstellung der Kontinuität, sonstiger Zugang	86.7B.12 ↔	Gestielte regionale Lappenplastik, am Hals
42.42.99 ↔	Totale Ösophagektomie, sonstige	86.7B.13 ↔	Gestielte regionale Lappenplastik, an Schulter und Axilla
76.69.10 ↔	Osteotomie zur Verlagerung des Mittelgesichts in der Le-Fort-II- oder Le-Fort-III-Ebene ohne Distraction	86.7B.14 ↔	Gestielte regionale Lappenplastik, an Oberarm und Ellenbogen
76.69.20 ↔	Osteotomie zur Verlagerung des Mittelgesichts in der Le-Fort-II-Ebene mit Distraction	86.7B.15 ↔	Gestielte regionale Lappenplastik, am Unterarm
76.69.21 ↔	Osteotomie zur Verlagerung des Mittelgesichts in der Le-Fort-II-Ebene, kombiniert mit anderer Osteotomie mit Distraction	86.7B.17 ↔	Gestielte regionale Lappenplastik, an Brustwand und Rücken
76.69.30 ↔	Osteotomie zur Verlagerung des Mittelgesichts in der Le-Fort-III-Ebene mit Distraction	86.7B.18 ↔	Gestielte regionale Lappenplastik, an Bauchregion und Leiste
76.69.40 ↔	Osteotomie zur Verlagerung des Mittelgesichts in der Le-Fort-III-Ebene, kombiniert mit Le-Fort-I-Ebene mit Distraction	86.7B.1A ↔	Gestielte regionale Lappenplastik, am Gesäss
76.91.11 ↔	Knochentransplantat an Gesichtsschädelknochen, gefässgestielt	86.7B.1B ↔	Gestielte regionale Lappenplastik, an Oberschenkel und Knie
86.7A.31 ↔	Verschiebe-Rotationsplastik, kleinflächig, am Kopf	86.7B.1C ↔	Gestielte regionale Lappenplastik, am Unterschenkel
86.7A.3D ↔	Verschiebe-Rotationsplastik, kleinflächig, am Fuss	86.7B.1D ↔	Gestielte regionale Lappenplastik, am Fuss
86.7A.3E ↔	Verschiebe-Rotationsplastik, kleinflächig, an anderer Lokalisation	86.7C.11 ↔	Gestielte Fernlappenplastik, am Kopf
86.7A.41 ↔	Verschiebe-Rotationsplastik, grossflächig, am Kopf	86.7C.12 ↔	Gestielte Fernlappenplastik, am Hals
86.7A.4D ↔	Verschiebe-Rotationsplastik, grossflächig, am Fuss	86.7C.13 ↔	Gestielte Fernlappenplastik, an Schulter und Axilla
86.7A.4E ↔	Verschiebe-Rotationsplastik, grossflächig, an anderer Lokalisation	86.7C.14 ↔	Gestielte Fernlappenplastik, an Oberarm und Ellenbogen
86.7A.51 ↔	Transpositionsplastik (VY), kleinflächig, am Kopf	86.7C.15 ↔	Gestielte Fernlappenplastik, am Unterarm
86.7A.5D ↔	Transpositionsplastik (VY), kleinflächig, am Fuss	86.7C.17 ↔	Gestielte Fernlappenplastik, an Brustwand und Rücken
		86.7C.18 ↔	Gestielte Fernlappenplastik, an Bauchregion und Leiste
		86.7C.1A ↔	Gestielte Fernlappenplastik, am Gesäss
		86.7C.1B ↔	Gestielte Fernlappenplastik, an Oberschenkel und Knie
		86.7C.1C ↔	Gestielte Fernlappenplastik, am Unterschenkel
		86.7C.1D ↔	Gestielte Fernlappenplastik, am Fuss

Prozedur D24-10

26.32.10 ↔	Vollständige Parotidektomie mit Erhaltung des N. facialis, ohne intraoperatives Fazialismonitoring	30.4X.10 ↔	Radikale Laryngektomie, mit Pharyngektomie, ohne Rekonstruktion
26.32.11 ↔	Vollständige Parotidektomie mit Erhaltung des N. facialis, mit intraoperatives Fazialismonitoring	30.4X.11 ↔	Radikale Laryngektomie, mit Pharyngektomie, Rekonstruktion mit lokaler Schleimhaut
26.32.20 ↔	Vollständige Parotidektomie mit Resektion und Rekonstruktion des N. facialis	30.4X.12 ↔	Radikale Laryngektomie, mit Pharyngektomie, Rekonstruktion mit nicht vaskularisiertem Transplantat
30.3X.10 ↔	Vollständige Laryngektomie, ohne Rekonstruktion	30.4X.13 ↔	Radikale Laryngektomie, mit Pharyngektomie, Rekonstruktion mit gestieltem regionalen Lappen
30.3X.11 ↔	Vollständige Laryngektomie, Rekonstruktion mit lokaler Schleimhaut	30.4X.14 ↔	Radikale Laryngektomie, mit Pharyngektomie, Rekonstruktion mit gestieltem Lappen
30.3X.12 ↔	Vollständige Laryngektomie, Rekonstruktion mit nicht vaskularisiertem Transplantat	30.4X.16 ↔	Radikale Laryngektomie, mit Pharyngektomie, Rekonstruktion mit freiem Darmtransplantat
30.3X.13 ↔	Vollständige Laryngektomie, Rekonstruktion mit gestieltem regionalen Lappen	30.4X.17 ↔	Radikale Laryngektomie, mit Pharyngektomie, Rekonstruktion mit Magenhochzug
30.3X.14 ↔	Vollständige Laryngektomie, Rekonstruktion mit gestieltem Fernlappen	30.4X.19 ↔	Radikale Laryngektomie, mit Pharyngektomie, sonstige Rekonstruktion
30.3X.16 ↔	Vollständige Laryngektomie, Rekonstruktion mit freiem Darmtransplantat	30.4X.20 ↔	Radikale Laryngektomie, mit Pharyngektomie und Schilddrüsenresektion, ohne Rekonstruktion
30.3X.17 ↔	Vollständige Laryngektomie, Rekonstruktion mit Magenhochzug		
30.3X.19 ↔	Vollständige Laryngektomie, sonstige Rekonstruktion		

- | | |
|-----------------------------------------------------------------------------------------------------------------------------------------|-----------------------------------------------------------------------------------------------------------------------------|
| 30.4X.21 ↔ Radikale Laryngektomie, mit Pharyngektomie und Schilddrüsenresektion, Rekonstruktion mit lokaler Schleimhaut | 30.4X.26 ↔ Radikale Laryngektomie, mit Pharyngektomie und Schilddrüsenresektion, Rekonstruktion mit freiem Darmtransplantat |
| 30.4X.22 ↔ Radikale Laryngektomie, mit Pharyngektomie und Schilddrüsenresektion, Rekonstruktion mit nicht vaskularisiertem Transplantat | 30.4X.27 ↔ Radikale Laryngektomie, mit Pharyngektomie und Schilddrüsenresektion, Rekonstruktion mit Magenhochzug |
| 30.4X.23 ↔ Radikale Laryngektomie, mit Pharyngektomie und Schilddrüsenresektion, Rekonstruktion mit gestieltem regionalen Lappen | 30.4X.29 ↔ Radikale Laryngektomie, mit Pharyngektomie und Schilddrüsenresektion, sonstige Rekonstruktion |
| 30.4X.24 ↔ Radikale Laryngektomie, mit Pharyngektomie und Schilddrüsenresektion, Rekonstruktion mit gestieltem Lappen | |

Prozedur D24-11

- | | |
|-------------------------------------------------------------------------------------------------------------------------|-----------------------------------------------------------------------------------------------------------------------------------------|
| 30.4X.10 ↔ Radikale Laryngektomie, mit Pharyngektomie, ohne Rekonstruktion | 30.4X.22 ↔ Radikale Laryngektomie, mit Pharyngektomie und Schilddrüsenresektion, Rekonstruktion mit nicht vaskularisiertem Transplantat |
| 30.4X.11 ↔ Radikale Laryngektomie, mit Pharyngektomie, Rekonstruktion mit lokaler Schleimhaut | 30.4X.23 ↔ Radikale Laryngektomie, mit Pharyngektomie und Schilddrüsenresektion, Rekonstruktion mit gestieltem regionalen Lappen |
| 30.4X.12 ↔ Radikale Laryngektomie, mit Pharyngektomie, Rekonstruktion mit nicht vaskularisiertem Transplantat | 30.4X.24 ↔ Radikale Laryngektomie, mit Pharyngektomie und Schilddrüsenresektion, Rekonstruktion mit gestieltem Lappen |
| 30.4X.13 ↔ Radikale Laryngektomie, mit Pharyngektomie, Rekonstruktion mit gestieltem regionalen Lappen | 30.4X.26 ↔ Radikale Laryngektomie, mit Pharyngektomie und Schilddrüsenresektion, Rekonstruktion mit freiem Darmtransplantat |
| 30.4X.14 ↔ Radikale Laryngektomie, mit Pharyngektomie, Rekonstruktion mit gestieltem Lappen | 30.4X.27 ↔ Radikale Laryngektomie, mit Pharyngektomie und Schilddrüsenresektion, Rekonstruktion mit Magenhochzug |
| 30.4X.16 ↔ Radikale Laryngektomie, mit Pharyngektomie, Rekonstruktion mit freiem Darmtransplantat | 30.4X.29 ↔ Radikale Laryngektomie, mit Pharyngektomie und Schilddrüsenresektion, sonstige Rekonstruktion |
| 30.4X.17 ↔ Radikale Laryngektomie, mit Pharyngektomie, Rekonstruktion mit Magenhochzug | 30.4X.99 ↔ Radikale Laryngektomie, sonstige |
| 30.4X.19 ↔ Radikale Laryngektomie, mit Pharyngektomie, sonstige Rekonstruktion | |
| 30.4X.20 ↔ Radikale Laryngektomie, mit Pharyngektomie und Schilddrüsenresektion, ohne Rekonstruktion | |
| 30.4X.21 ↔ Radikale Laryngektomie, mit Pharyngektomie und Schilddrüsenresektion, Rekonstruktion mit lokaler Schleimhaut | |

Prozedur D24-2

- | | |
|--------------------------------------------------------------------------------------------------------------------------------------|-------------------------------------------------------------------------------------------------------------------------------------------|
| 16.98.11 ↔ Rekonstruktion der Orbitawand mit mikrovaskulärem Lappen | 25.3X.44 ↔ Vollständige Pelviglossektomie, transmandibulärer Zugang, Rekonstruktion mit freiem mikrovaskulär-anastomosierten Transplantat |
| 18.71.14 ↔ Ohrmuschelaufbau, partiell mit mikrovaskulärem Lappen | 25.3X.54 ↔ Vollständige Pelviglossomandibulektomie, Rekonstruktion mit freiem mikrovaskulär-anastomosierten Transplantat |
| 18.71.24 ↔ Ohrmuschelaufbau, total mit mikrovaskulärem Lappen | 25.4X.14 ↔ Radikale Glossektomie, transoraler Zugang, Rekonstruktion mit freiem mikrovaskulär-anastomosierten Transplantat |
| 25.2X.14 ↔ Partielle Glossektomie, transoraler Zugang, Rekonstruktion mit freiem mikrovaskulär-anastomosierten Transplantat | 25.4X.24 ↔ Radikale Glossektomie, transmandibulärer Zugang, Rekonstruktion mit freiem mikrovaskulär-anastomosierten Transplantat |
| 25.2X.24 ↔ Partielle Glossektomie, transmandibulärer Zugang, Rekonstruktion mit freiem mikrovaskulär-anastomosierten Transplantat | 25.4X.34 ↔ Radikale Pelviglossektomie, transoraler Zugang, Rekonstruktion mit freiem mikrovaskulär-anastomosierten Transplantat |
| 25.2X.34 ↔ Pelviglossektomie, transoraler Zugang, Rekonstruktion mit freiem mikrovaskulär-anastomosierten Transplantat | 25.4X.44 ↔ Radikale Pelviglossektomie, transmandibulärer Zugang, Rekonstruktion mit freiem mikrovaskulär-anastomosierten Transplantat |
| 25.2X.44 ↔ Pelviglossektomie, transmandibulärer Zugang, Rekonstruktion mit freiem mikrovaskulär-anastomosierten Transplantat | 25.4X.54 ↔ Radikale Pelviglossomandibulektomie, Rekonstruktion mit freiem mikrovaskulär-anastomosierten Transplantat |
| 25.2X.54 ↔ Pelviglossomandibulektomie, Rekonstruktion mit freiem mikrovaskulär-anastomosierten Transplantat | 27.57.10 ↔ Anbringen eines freien mikrovaskulär-anastomosierten Transplantats an Lippe und Mund |
| 25.3X.14 ↔ Vollständige Glossektomie, transoraler Zugang, Rekonstruktion mit freiem mikrovaskulär-anastomosierten Transplantat | 27.59.40 ↔ Sonstige plastische Rekonstruktion an Lippe und Mund mit freiem mikrovaskulär-anastomosierten Transplantat |
| 25.3X.24 ↔ Vollständige Glossektomie, transmandibulärer Zugang, Rekonstruktion mit freiem mikrovaskulär-anastomosierten Transplantat | 29.33.12 ↔ Partielle Pharyngektomie, Rekonstruktion mit freiem mikrovaskulär-anastomosierten Transplantat |
| 25.3X.34 ↔ Vollständige Pelviglossektomie, transoraler Zugang, Rekonstruktion mit freiem mikrovaskulär-anastomosierten Transplantat | |

29.33.21 ↔	Totale Pharyngektomie, Rekonstruktion mit freiem mikrovaskulär-anastomosiertem Transplantat, freiem Darmtransplantat oder Magenhochzug	83.82.44 ↔	Transplantation eines sonstigen Lappentransplantates mit mikrovaskulärer Anastomosierung aus Muskel oder Faszie, Brustwand, Bauch und Rücken
29.4X.12 ↔	Plastische Rekonstruktion am Pharynx, mit mikrovaskulär anastomosiertem Transplantat, Darmtransplantat oder Magenhochzug	83.82.45 ↔	Transplantation eines sonstigen Lappentransplantats mit mikrovaskulärer Anastomosierung aus Muskel oder Faszie, Leisten- und Genitalregion und Gesäss
30.3X.15 ↔	Vollständige Laryngektomie, Rekonstruktion mit freiem mikrovaskulär-anastomosiertem Transplantat	83.82.46 ↔	Transplantation eines sonstigen Lappentransplantates mit mikrovaskulärer Anastomosierung aus Muskel oder Faszie, Untere Extremität
30.4X.15 ↔	Radikale Laryngektomie, mit Pharyngektomie, Rekonstruktion mit freiem mikrovaskulär-anastomosiertem Transplantat	83.82.47 ↔	Transplantation eines sonstigen Lappentransplantates mit mikrovaskulärer Anastomosierung aus Muskel oder Faszie, Andere Lokalisation
30.4X.25 ↔	Radikale Laryngektomie, mit Pharyngektomie und Schilddrüsenresektion, Rekonstruktion mit freiem mikrovaskulär-anastomosiertem Transplantat	85.K3.09 ↔	Plastische Rekonstruktion an der Mamma mit freiem Haut-Muskel-Lappen mit mikrovaskulärer Anastomosierung, sonstige
40.71.11 ↔	Mikrochirurgische lymphovenöse Anastomosierung	85.K3.12 ↔	Mammoplastik mit muskulokutaner Gracilis-Lappenplastik
40.71.21 ↔	Transplantation von Lymphknoten mit mikrovaskulärer Anastomose	85.K4.09 ↔	Plastische Rekonstruktion der Mamma mit freiem Haut-Fett-Lappen mit mikrovaskulärer Anastomosierung, sonstige
40.71.31 ↔	Transplantation von peripheren Lymphgefässen mit mikrovaskulärer Anastomose	85.K4.11 ↔	Mammoplastik mit Deep inferior epigastric perforator flap [DIEP]
76.31.20 ↔	Partielle Mandibulektomie, Rekonstruktion mit mikrovaskulär-anastomosiertem Transplantat	85.K4.12 ↔	Mammoplastik mit Superficial inferior epigastric artery flap [SIEA]
76.39.10 ↔	Partielle Ostektomie an anderen Gesichtsschädelknochen, Rekonstruktion mit mikrovaskulär-anastomosiertem Transplantat	85.K4.13 ↔	Mammoplastik mit Superior gluteal artery perforator flap [S-GAP]
76.41.10 ↔	Totale Mandibulektomie mit gleichzeitiger Rekonstruktion, Rekonstruktion mit mikrovaskulär-anastomosiertem Transplantat	85.K4.14 ↔	Mammoplastik mit Inferior gluteal artery perforator flap [I-GAP]
76.43.10 ↔	Sonstige Rekonstruktion der Mandibula mit mikrovaskulär-anastomosiertem Transplantat	85.K4.15 ↔	Mammoplastik mit Profunda Artery Perforator Flap [PAP]
76.44.10 ↔	Totale Ostektomie an anderen Gesichtsschädelknochen, Rekonstruktion mit mikrovaskulär-anastomosiertem Transplantat	86.7D.11 ↔	Plastik mit freiem Lappen mit mikrovaskulärer Anastomosierung, am Kopf
76.46.10 ↔	Sonstige Rekonstruktion an anderen Gesichtsschädelknochen mit mikrovaskulär-anastomosiertem Transplantat	86.7D.12 ↔	Plastik mit freiem Lappen mit mikrovaskulärer Anastomosierung, am Hals
82.72.21 ↔	Transplantation eines sonstigen Lappentransplantates mit mikrovaskulärer Anastomosierung aus Muskel oder Faszie an der Hand	86.7D.13 ↔	Plastik mit freiem Lappen mit mikrovaskulärer Anastomosierung, an Schulter und Axilla
83.43.12 ↔	Entnahme eines sonstigen Lappentransplantates mit mikrovaskulärer Anastomosierung aus Muskel oder Faszie	86.7D.14 ↔	Plastik mit freiem Lappen mit mikrovaskulärer Anastomosierung, an Oberarm und Ellenbogen
83.82.40 ↔	Transplantation eines sonstigen Lappentransplantates mit mikrovaskulärer Anastomosierung aus Muskel oder Faszie, Kopf und Hals	86.7D.15 ↔	Plastik mit freiem Lappen mit mikrovaskulärer Anastomosierung, am Unterarm
83.82.41 ↔	Transplantation eines sonstigen Lappentransplantates mit mikrovaskulärer Anastomosierung aus Muskel oder Faszie, Schulter und Axilla	86.7D.16 ↔	Plastik mit freiem Lappen mit mikrovaskulärer Anastomosierung, an der Hand
83.82.42 ↔	Transplantation eines sonstigen Lappentransplantates mit mikrovaskulärer Anastomosierung aus Muskel oder Faszie, Oberarm und Ellenbogen	86.7D.17 ↔	Plastik mit freiem Lappen mit mikrovaskulärer Anastomosierung, an Brustwand und Rücken
83.82.43 ↔	Transplantation eines sonstigen Lappentransplantates mit mikrovaskulärer Anastomosierung aus Muskel oder Faszie, Unterarm	86.7D.18 ↔	Plastik mit freiem Lappen mit mikrovaskulärer Anastomosierung, an Bauchregion und Leiste
		86.7D.1A ↔	Plastik mit freiem Lappen mit mikrovaskulärer Anastomosierung, am Gesäss
		86.7D.1B ↔	Plastik mit freiem Lappen mit mikrovaskulärer Anastomosierung, an Oberschenkel und Knie
		86.7D.1C ↔	Plastik mit freiem Lappen mit mikrovaskulärer Anastomosierung, am Unterschenkel
		86.7D.1D ↔	Plastik mit freiem Lappen mit mikrovaskulärer Anastomosierung, am Fuss

Prozedur D24-3

02.05.10 ↔	Einsetzen eines CAD-Implantats an Hirnschädel ohne Beteiligung des Gesichtsschädels, einfacher Defekt	02.05.30 ↔	Einsetzen eines CAD-Implantats an Hirnschädel mit Beteiligung multipler Regionen des Gesichtsschädels, ab 3 Regionen
02.05.11 ↔	Einsetzen eines CAD-Implantats an Hirnschädel ohne Beteiligung des Gesichtsschädels, grosser oder komplexer Defekt	02.06.10 ↔	Frontorbitale Kranioplastik zur Verlagerung
02.05.20 ↔	Einsetzen eines CAD-Implantats an Hirnschädel mit Beteiligung von Orbita, Temporalregion oder frontalem Sinus, bis zu 2 Regionen	02.06.30 ↔	Rekonstruktion von Hirn- und Gesichtsschädel, mit einfachem Implantat (Knochenzement, alloplastisches Material)
		25.2X.00 ↔	Partielle Glossektomie, n.n.bez.
		25.2X.09 ↔	Partielle Glossektomie, sonstige
		25.2X.10 ↔	Partielle Glossektomie, transoraler Zugang, n.n.bez.

25.2X.11 ↔ Partielle Glossektomie, transoraler Zugang, ohne Rekonstruktion	25.3X.14 ↔ Vollständige Glossektomie, transoraler Zugang, Rekonstruktion mit freiem mikrovaskulär- anastomosierten Transplantat
25.2X.12 ↔ Partielle Glossektomie, transoraler Zugang, Rekonstruktion mit lokaler Schleimhaut	25.3X.19 ↔ Vollständige Glossektomie, transoraler Zugang, mit sonstiger Rekonstruktion
25.2X.13 ↔ Partielle Glossektomie, transoraler Zugang, Rekonstruktion mit myokutanem Lappen	25.3X.20 ↔ Vollständige Glossektomie, transmandibulärer Zugang, n.n.bez.
25.2X.14 ↔ Partielle Glossektomie, transoraler Zugang, Rekonstruktion mit freiem mikrovaskulär- anastomosierten Transplantat	25.3X.21 ↔ Vollständige Glossektomie, transmandibulärer Zugang, ohne Rekonstruktion
25.2X.19 ↔ Partielle Glossektomie, transoraler Zugang, mit sonstiger Rekonstruktion	25.3X.22 ↔ Vollständige Glossektomie, transmandibulärer Zugang, Rekonstruktion mit lokaler Schleimhaut
25.2X.20 ↔ Partielle Glossektomie, transmandibulärer Zugang, n.n.bez.	25.3X.23 ↔ Vollständige Glossektomie, transmandibulärer Zugang, Rekonstruktion mit myokutanem Lappen
25.2X.21 ↔ Partielle Glossektomie, transmandibulärer Zugang, ohne Rekonstruktion	25.3X.24 ↔ Vollständige Glossektomie, transmandibulärer Zugang, Rekonstruktion mit freiem mikrovaskulär- anastomosierten Transplantat
25.2X.22 ↔ Partielle Glossektomie, transmandibulärer Zugang, Rekonstruktion mit lokaler Schleimhaut	25.3X.29 ↔ Vollständige Glossektomie, transmandibulärer Zugang, mit sonstiger Rekonstruktion
25.2X.23 ↔ Partielle Glossektomie, transmandibulärer Zugang, Rekonstruktion mit myokutanem Lappen	25.3X.30 ↔ Vollständige Pelviglossektomie, transoraler Zugang, n.n.bez.
25.2X.24 ↔ Partielle Glossektomie, transmandibulärer Zugang, Rekonstruktion mit freiem mikrovaskulär- anastomosierten Transplantat	25.3X.31 ↔ Vollständige Pelviglossektomie, transoraler Zugang, ohne Rekonstruktion
25.2X.29 ↔ Partielle Glossektomie, transmandibulärer Zugang, mit sonstiger Rekonstruktion	25.3X.32 ↔ Vollständige Pelviglossektomie, transoraler Zugang, Rekonstruktion mit lokaler Schleimhaut
25.2X.30 ↔ Pelviglossektomie, transoraler Zugang, n.n.bez.	25.3X.33 ↔ Vollständige Pelviglossektomie, transoraler Zugang, Rekonstruktion mit myokutanem Lappen
25.2X.31 ↔ Pelviglossektomie, transoraler Zugang, ohne Rekonstruktion	25.3X.34 ↔ Vollständige Pelviglossektomie, transoraler Zugang, Rekonstruktion mit freiem mikrovaskulär- anastomosierten Transplantat
25.2X.32 ↔ Pelviglossektomie, transoraler Zugang, Rekonstruktion mit lokaler Schleimhaut	25.3X.39 ↔ Vollständige Pelviglossektomie, transoraler Zugang, mit sonstiger Rekonstruktion
25.2X.33 ↔ Pelviglossektomie, transoraler Zugang, Rekonstruktion mit myokutanem Lappen	25.3X.40 ↔ Vollständige Pelviglossektomie, transmandibulärer Zugang, n.n.bez.
25.2X.34 ↔ Pelviglossektomie, transoraler Zugang, Rekonstruktion mit freiem mikrovaskulär- anastomosierten Transplantat	25.3X.41 ↔ Vollständige Pelviglossektomie, transmandibulärer Zugang, ohne Rekonstruktion
25.2X.39 ↔ Pelviglossektomie, transoraler Zugang, mit sonstiger Rekonstruktion	25.3X.42 ↔ Vollständige Pelviglossektomie, transmandibulärer Zugang, Rekonstruktion mit lokaler Schleimhaut
25.2X.40 ↔ Pelviglossektomie, transmandibulärer Zugang, n.n.bez.	25.3X.43 ↔ Vollständige Pelviglossektomie, transmandibulärer Zugang, Rekonstruktion mit myokutanem Lappen
25.2X.41 ↔ Pelviglossektomie, transmandibulärer Zugang, ohne Rekonstruktion	25.3X.44 ↔ Vollständige Pelviglossektomie, transmandibulärer Zugang, Rekonstruktion mit freiem mikrovaskulär- anastomosierten Transplantat
25.2X.42 ↔ Pelviglossektomie, transmandibulärer Zugang, Rekonstruktion mit lokaler Schleimhaut	25.3X.49 ↔ Vollständige Pelviglossektomie, transmandibulärer Zugang, mit sonstiger Rekonstruktion
25.2X.43 ↔ Pelviglossektomie, transmandibulärer Zugang, Rekonstruktion mit myokutanem Lappen	25.3X.50 ↔ Vollständige Pelviglossomandibulektomie, n.n.bez.
25.2X.44 ↔ Pelviglossektomie, transmandibulärer Zugang, Rekonstruktion mit freiem mikrovaskulär- anastomosierten Transplantat	25.3X.51 ↔ Vollständige Pelviglossomandibulektomie, ohne Rekonstruktion
25.2X.49 ↔ Pelviglossektomie, transmandibulärer Zugang, mit sonstiger Rekonstruktion	25.3X.52 ↔ Vollständige Pelviglossomandibulektomie, Rekonstruktion mit lokaler Schleimhaut
25.2X.50 ↔ Pelviglossomandibulektomie, n.n.bez.	25.3X.53 ↔ Vollständige Pelviglossomandibulektomie, Rekonstruktion mit myokutanem Lappen
25.2X.51 ↔ Pelviglossomandibulektomie, ohne Rekonstruktion	25.3X.54 ↔ Vollständige Pelviglossomandibulektomie, Rekonstruktion mit freiem mikrovaskulär- anastomosierten Transplantat
25.2X.52 ↔ Pelviglossomandibulektomie, Rekonstruktion mit lokaler Schleimhaut	25.3X.59 ↔ Vollständige Pelviglossomandibulektomie, mit sonstiger Rekonstruktion
25.2X.53 ↔ Pelviglossomandibulektomie, Rekonstruktion mit myokutanem Lappen	25.4X.00 ↔ Radikale Glossektomie, n.n.bez.
25.2X.54 ↔ Pelviglossomandibulektomie, Rekonstruktion mit freiem mikrovaskulär-anastomosierten Transplantat	25.4X.10 ↔ Radikale Glossektomie, transoraler Zugang, n.n.bez.
25.2X.59 ↔ Pelviglossomandibulektomie, mit sonstiger Rekonstruktion	25.4X.11 ↔ Radikale Glossektomie, transoraler Zugang, ohne Rekonstruktion
25.3X.00 ↔ Vollständige Glossektomie, n.n.bez.	25.4X.12 ↔ Radikale Glossektomie, transoraler Zugang, Rekonstruktion mit lokaler Schleimhaut
25.3X.09 ↔ Vollständige Glossektomie, sonstige	25.4X.13 ↔ Radikale Glossektomie, transoraler Zugang, Rekonstruktion mit myokutanem Lappen
25.3X.10 ↔ Vollständige Glossektomie, transoraler Zugang, n.n.bez.	25.4X.14 ↔ Radikale Glossektomie, transoraler Zugang, Rekonstruktion mit freiem mikrovaskulär- anastomosierten Transplantat
25.3X.11 ↔ Vollständige Glossektomie, transoraler Zugang, ohne Rekonstruktion	25.4X.19 ↔ Radikale Glossektomie, transoraler Zugang, mit sonstiger Rekonstruktion
25.3X.12 ↔ Vollständige Glossektomie, transoraler Zugang, Rekonstruktion mit lokaler Schleimhaut	25.4X.20 ↔ Radikale Glossektomie, transmandibulärer Zugang, n.n.bez.
25.3X.13 ↔ Vollständige Glossektomie, transoraler Zugang, Rekonstruktion mit myokutanem Lappen	

- 25.4X.21 ↔ Radikale Glossektomie, transmandibulärer Zugang, ohne Rekonstruktion
- 25.4X.22 ↔ Radikale Glossektomie, transmandibulärer Zugang, Rekonstruktion mit lokaler Schleimhaut
- 25.4X.23 ↔ Radikale Glossektomie, transmandibulärer Zugang, Rekonstruktion mit myokutanem Lappen
- 25.4X.24 ↔ Radikale Glossektomie, transmandibulärer Zugang, Rekonstruktion mit freiem mikrovaskulär-anastomosierten Transplantat
- 25.4X.29 ↔ Radikale Glossektomie, transmandibulärer Zugang, mit sonstiger Rekonstruktion
- 25.4X.30 ↔ Radikale Pelviglossektomie, transoraler Zugang, n.n.bez.
- 25.4X.31 ↔ Radikale Pelviglossektomie, transoraler Zugang, ohne Rekonstruktion
- 25.4X.32 ↔ Radikale Pelviglossektomie, transoraler Zugang, Rekonstruktion mit lokaler Schleimhaut
- 25.4X.33 ↔ Radikale Pelviglossektomie, transoraler Zugang, Rekonstruktion mit myokutanem Lappen
- 25.4X.34 ↔ Radikale Pelviglossektomie, transoraler Zugang, Rekonstruktion mit freiem mikrovaskulär-anastomosierten Transplantat
- 25.4X.39 ↔ Radikale Pelviglossektomie, transoraler Zugang, mit sonstiger Rekonstruktion
- 25.4X.40 ↔ Radikale Pelviglossektomie, transmandibulärer Zugang, n.n.bez.
- 25.4X.41 ↔ Radikale Pelviglossektomie, transmandibulärer Zugang, ohne Rekonstruktion
- 25.4X.42 ↔ Radikale Pelviglossektomie, transmandibulärer Zugang, Rekonstruktion mit lokaler Schleimhaut
- 25.4X.43 ↔ Radikale Pelviglossektomie, transmandibulärer Zugang, Rekonstruktion mit myokutanem Lappen
- 25.4X.44 ↔ Radikale Pelviglossektomie, transmandibulärer Zugang, Rekonstruktion mit freiem mikrovaskulär-anastomosierten Transplantat
- 25.4X.49 ↔ Radikale Pelviglossektomie, transmandibulärer Zugang, mit sonstiger Rekonstruktion
- 25.4X.50 ↔ Radikale Pelviglossomandibulektomie, n.n.bez.
- 25.4X.51 ↔ Radikale Pelviglossomandibulektomie, ohne Rekonstruktion
- 25.4X.52 ↔ Radikale Pelviglossomandibulektomie, Rekonstruktion mit lokaler Schleimhaut
- 25.4X.53 ↔ Radikale Pelviglossomandibulektomie, Rekonstruktion mit myokutanem Lappen
- 25.4X.54 ↔ Radikale Pelviglossomandibulektomie, Rekonstruktion mit freiem mikrovaskulär-anastomosierten Transplantat
- 25.4X.59 ↔ Radikale Pelviglossomandibulektomie, mit sonstiger Rekonstruktion
- 25.4X.99 ↔ Radikale Glossektomie, sonstige
- 76.41.00 ↔ Totale Mandibulektomie mit gleichzeitiger Rekonstruktion, n.n.bez.
- 76.41.99 ↔ Totale Mandibulektomie mit gleichzeitiger Rekonstruktion, sonstige
- 76.43.11 ↔ Einsetzen eines CAD-Implantats an Mandibula, zur plastischen Rekonstruktion eines einfachen Defekts
- 76.43.12 ↔ Einsetzen eines CAD-Implantats an Mandibula, zur plastischen Rekonstruktion eines grossen oder komplexen Defekts
- 76.44.10 ↔ Totale Ostektomie an anderen Gesichtsschädelknochen, Rekonstruktion mit mikrovaskulär-anastomosiertem Transplantat
- 76.44.11 ↔ Totale Ostektomie an anderen Gesichtsschädelknochen, Rekonstruktion mit nicht vaskularisiertem Transplantat
- 76.44.19 ↔ Totale Ostektomie an anderen Gesichtsschädelknochen mit sonstiger Rekonstruktion
- 76.44.99 ↔ Totale Ostektomie an anderen Gesichtsschädelknochen mit gleichzeitiger Rekonstruktion, sonstige
- 76.46.10 ↔ Sonstige Rekonstruktion an anderen Gesichtsschädelknochen mit mikrovaskulär-anastomosiertem Transplantat
- 76.92.20 ↔ Einsetzen von CAD-Implantat an Gesichtsschädel ohne Beteiligung des Hirnschädels, bis zu 2 Regionen
- 76.92.21 ↔ Einsetzen von CAD-Implantat an Gesichtsschädel ohne Beteiligung des Hirnschädels, ab 3 Regionen
- 76.92.30 ↔ Einsetzen eines CAD-Implantats an Maxilla, zur plastischen Rekonstruktion eines einfachen Defekts
- 76.92.31 ↔ Einsetzen eines CAD-Implantats an Maxilla, zur plastischen Rekonstruktion eines grossen oder komplexen Defekts

Prozedur D24-4

- 40.41.10 ↔ Selektive (funktionelle) Neck dissection, supraomohyoid (Region I-III)
- 40.41.11 ↔ Selektive (funktionelle) Neck dissection, lateral (Region II-IV)
- 40.41.12 ↔ Selektive (funktionelle) Neck dissection, anterolateral (Region I-IV)
- 40.41.13 ↔ Selektive (funktionelle) Neck dissection, posterolateral (Region II-V)
- 40.41.14 ↔ Selektive (funktionelle) Neck dissection, central (Region VI)
- 40.41.20 ↔ Radikale Neck dissection (inkl. modifiziert)
- 40.41.21 ↔ Erweiterte radikale Neck dissection
- 40.41.99 ↔ Radikale Neck dissection, sonstige

Prozedur D24-5

- 00.9A.61 †↔ Verwendung von präoperativ patientenindividuell mittels 3D-Bildgebung gefertigten Implantaten
- 00.9A.62 †↔ Verwendung von präoperativ patientenindividuell mittels 3D-Bildgebung angepassten Implantaten
- 00.9A.63 †↔ Intraoperative Anwendung von präoperativ mittels 3D-Bildgebung individuell gefertigter Schablonen zur Navigation (beinhaltet: Schnitt, Bohrung, Positionierung)
- 00.9A.64 †↔ Verwendung von präoperativ patientenindividuell mittels 3D-Bildgebung sowie 3D-Drucker gefertigte Implantate

Prozedur D24-6

- | | |
|-----------------------------------------------------------------------------------------------|-------------------------------------------------------------------------------------------------------------|
| 30.3X.11 ↔ Vollständige Laryngektomie, Rekonstruktion mit lokaler Schleimhaut | 30.3X.15 ↔ Vollständige Laryngektomie, Rekonstruktion mit freiem mikrovaskulär-anastomosierten Transplantat |
| 30.3X.12 ↔ Vollständige Laryngektomie, Rekonstruktion mit nicht vaskularisiertem Transplantat | 30.3X.16 ↔ Vollständige Laryngektomie, Rekonstruktion mit freiem Darmtransplantat |
| 30.3X.13 ↔ Vollständige Laryngektomie, Rekonstruktion mit gestieltem regionalen Lappen | 30.3X.17 ↔ Vollständige Laryngektomie, Rekonstruktion mit Magenhochzug |
| 30.3X.14 ↔ Vollständige Laryngektomie, Rekonstruktion mit gestieltem Fernlappen | 30.3X.19 ↔ Vollständige Laryngektomie, sonstige Rekonstruktion |

Prozedur D24-7

- | | |
|-----------------------------------------------------------------------------------------------|-----------------------------------------------------------------------------------------------------------|
| 29.33.11 ↔ Partielle Pharyngektomie, Rekonstruktion mit gestieltem regionalen oder Fernlappen | 29.33.12 ↔ Partielle Pharyngektomie, Rekonstruktion mit freiem mikrovaskulär-anastomosierten Transplantat |
|-----------------------------------------------------------------------------------------------|-----------------------------------------------------------------------------------------------------------|

Prozedur D24-8

- | | |
|-----------------------------------------------------------------------------------------------------------------------------------|-------------------------------------------------------------------------------------------|
| 25.2X.22 ↔ Partielle Glossektomie, transmandibulärer Zugang, Rekonstruktion mit lokaler Schleimhaut | 25.2X.29 ↔ Partielle Glossektomie, transmandibulärer Zugang, mit sonstiger Rekonstruktion |
| 25.2X.23 ↔ Partielle Glossektomie, transmandibulärer Zugang, Rekonstruktion mit myokutanem Lappen | |
| 25.2X.24 ↔ Partielle Glossektomie, transmandibulärer Zugang, Rekonstruktion mit freiem mikrovaskulär-anastomosierten Transplantat | |

Prozedur D24-9

- | | |
|---------------------------------------------------------------------------------------------------------------------------------------------|------------------------------------------------------------------------------------------------------------------------------|
| 02.05.10 ↔ Einsetzen eines CAD-Implantats an Hirnschädel ohne Beteiligung des Gesichtsschädels, einfacher Defekt | 25.2X.29 ↔ Partielle Glossektomie, transmandibulärer Zugang, mit sonstiger Rekonstruktion |
| 02.05.11 ↔ Einsetzen eines CAD-Implantats an Hirnschädel ohne Beteiligung des Gesichtsschädels, grosser oder komplexer Defekt | 25.2X.30 ↔ Pelviglossektomie, transoraler Zugang, n.n.bez. |
| 02.05.20 ↔ Einsetzen eines CAD-Implantats an Hirnschädel mit Beteiligung von Orbita, Temporalregion oder frontalem Sinus, bis zu 2 Regionen | 25.2X.31 ↔ Pelviglossektomie, transoraler Zugang, ohne Rekonstruktion |
| 02.05.30 ↔ Einsetzen eines CAD-Implantats an Hirnschädel mit Beteiligung multipler Regionen des Gesichtsschädels, ab 3 Regionen | 25.2X.32 ↔ Pelviglossektomie, transoraler Zugang, Rekonstruktion mit lokaler Schleimhaut |
| 02.06.10 ↔ Frontoorbitale Kranioplastik zur Verlagerung | 25.2X.33 ↔ Pelviglossektomie, transoraler Zugang, Rekonstruktion mit myokutanem Lappen |
| 02.06.30 ↔ Rekonstruktion von Hirn- und Gesichtsschädel, mit einfachem Implantat (Knochenzement, alloplastisches Material) | 25.2X.34 ↔ Pelviglossektomie, transoraler Zugang, Rekonstruktion mit freiem mikrovaskulär-anastomosierten Transplantat |
| 25.2X.00 ↔ Partielle Glossektomie, n.n.bez. | 25.2X.39 ↔ Pelviglossektomie, transoraler Zugang, mit sonstiger Rekonstruktion |
| 25.2X.09 ↔ Partielle Glossektomie, sonstige | 25.2X.40 ↔ Pelviglossektomie, transmandibulärer Zugang, n.n.bez. |
| 25.2X.10 ↔ Partielle Glossektomie, transoraler Zugang, n.n.bez. | 25.2X.41 ↔ Pelviglossektomie, transmandibulärer Zugang, ohne Rekonstruktion |
| 25.2X.11 ↔ Partielle Glossektomie, transoraler Zugang, ohne Rekonstruktion | 25.2X.42 ↔ Pelviglossektomie, transmandibulärer Zugang, Rekonstruktion mit lokaler Schleimhaut |
| 25.2X.12 ↔ Partielle Glossektomie, transoraler Zugang, Rekonstruktion mit lokaler Schleimhaut | 25.2X.43 ↔ Pelviglossektomie, transmandibulärer Zugang, Rekonstruktion mit myokutanem Lappen |
| 25.2X.13 ↔ Partielle Glossektomie, transoraler Zugang, Rekonstruktion mit myokutanem Lappen | 25.2X.44 ↔ Pelviglossektomie, transmandibulärer Zugang, Rekonstruktion mit freiem mikrovaskulär-anastomosierten Transplantat |
| 25.2X.14 ↔ Partielle Glossektomie, transoraler Zugang, Rekonstruktion mit freiem mikrovaskulär-anastomosierten Transplantat | 25.2X.49 ↔ Pelviglossektomie, transmandibulärer Zugang, mit sonstiger Rekonstruktion |
| 25.2X.19 ↔ Partielle Glossektomie, transoraler Zugang, mit sonstiger Rekonstruktion | 25.2X.50 ↔ Pelviglossomandibulektomie, n.n.bez. |
| 25.2X.20 ↔ Partielle Glossektomie, transmandibulärer Zugang, n.n.bez. | 25.2X.51 ↔ Pelviglossomandibulektomie, ohne Rekonstruktion |
| 25.2X.21 ↔ Partielle Glossektomie, transmandibulärer Zugang, ohne Rekonstruktion | 25.2X.52 ↔ Pelviglossomandibulektomie, Rekonstruktion mit lokaler Schleimhaut |
| 25.2X.22 ↔ Partielle Glossektomie, transmandibulärer Zugang, Rekonstruktion mit lokaler Schleimhaut | 25.2X.53 ↔ Pelviglossomandibulektomie, Rekonstruktion mit myokutanem Lappen |
| 25.2X.23 ↔ Partielle Glossektomie, transmandibulärer Zugang, Rekonstruktion mit myokutanem Lappen | 25.2X.54 ↔ Pelviglossomandibulektomie, Rekonstruktion mit freiem mikrovaskulär-anastomosierten Transplantat |
| 25.2X.24 ↔ Partielle Glossektomie, transmandibulärer Zugang, Rekonstruktion mit freiem mikrovaskulär-anastomosierten Transplantat | 25.2X.59 ↔ Pelviglossomandibulektomie, mit sonstiger Rekonstruktion |
| | 25.3X.00 ↔ Vollständige Glossektomie, n.n.bez. |
| | 25.3X.09 ↔ Vollständige Glossektomie, sonstige |
| | 25.3X.10 ↔ Vollständige Glossektomie, transoraler Zugang, n.n.bez. |

25.3X.11 ↔ Vollständige Glossektomie, transoraler Zugang, ohne Rekonstruktion	25.4X.14 ↔ Radikale Glossektomie, transoraler Zugang, Rekonstruktion mit freiem mikrovaskulär-anastomosierten Transplantat
25.3X.12 ↔ Vollständige Glossektomie, transoraler Zugang, Rekonstruktion mit lokaler Schleimhaut	25.4X.19 ↔ Radikale Glossektomie, transoraler Zugang, mit sonstiger Rekonstruktion
25.3X.13 ↔ Vollständige Glossektomie, transoraler Zugang, Rekonstruktion mit myokutanem Lappen	25.4X.20 ↔ Radikale Glossektomie, transmandibulärer Zugang, n.n.bez.
25.3X.14 ↔ Vollständige Glossektomie, transoraler Zugang, Rekonstruktion mit freiem mikrovaskulär-anastomosierten Transplantat	25.4X.21 ↔ Radikale Glossektomie, transmandibulärer Zugang, ohne Rekonstruktion
25.3X.19 ↔ Vollständige Glossektomie, transoraler Zugang, mit sonstiger Rekonstruktion	25.4X.22 ↔ Radikale Glossektomie, transmandibulärer Zugang, Rekonstruktion mit lokaler Schleimhaut
25.3X.20 ↔ Vollständige Glossektomie, transmandibulärer Zugang, n.n.bez.	25.4X.23 ↔ Radikale Glossektomie, transmandibulärer Zugang, Rekonstruktion mit myokutanem Lappen
25.3X.21 ↔ Vollständige Glossektomie, transmandibulärer Zugang, ohne Rekonstruktion	25.4X.24 ↔ Radikale Glossektomie, transmandibulärer Zugang, Rekonstruktion mit freiem mikrovaskulär-anastomosierten Transplantat
25.3X.22 ↔ Vollständige Glossektomie, transmandibulärer Zugang, Rekonstruktion mit lokaler Schleimhaut	25.4X.29 ↔ Radikale Glossektomie, transmandibulärer Zugang, mit sonstiger Rekonstruktion
25.3X.23 ↔ Vollständige Glossektomie, transmandibulärer Zugang, Rekonstruktion mit myokutanem Lappen	25.4X.30 ↔ Radikale Pelviglossektomie, transoraler Zugang, n.n.bez.
25.3X.24 ↔ Vollständige Glossektomie, transmandibulärer Zugang, Rekonstruktion mit freiem mikrovaskulär-anastomosierten Transplantat	25.4X.31 ↔ Radikale Pelviglossektomie, transoraler Zugang, ohne Rekonstruktion
25.3X.29 ↔ Vollständige Glossektomie, transmandibulärer Zugang, mit sonstiger Rekonstruktion	25.4X.32 ↔ Radikale Pelviglossektomie, transoraler Zugang, Rekonstruktion mit lokaler Schleimhaut
25.3X.30 ↔ Vollständige Pelviglossektomie, transoraler Zugang, n.n.bez.	25.4X.33 ↔ Radikale Pelviglossektomie, transoraler Zugang, Rekonstruktion mit myokutanem Lappen
25.3X.31 ↔ Vollständige Pelviglossektomie, transoraler Zugang, ohne Rekonstruktion	25.4X.34 ↔ Radikale Pelviglossektomie, transoraler Zugang, Rekonstruktion mit freiem mikrovaskulär-anastomosierten Transplantat
25.3X.32 ↔ Vollständige Pelviglossektomie, transoraler Zugang, Rekonstruktion mit lokaler Schleimhaut	25.4X.39 ↔ Radikale Pelviglossektomie, transoraler Zugang, mit sonstiger Rekonstruktion
25.3X.33 ↔ Vollständige Pelviglossektomie, transoraler Zugang, Rekonstruktion mit myokutanem Lappen	25.4X.40 ↔ Radikale Pelviglossektomie, transmandibulärer Zugang, n.n.bez.
25.3X.34 ↔ Vollständige Pelviglossektomie, transoraler Zugang, Rekonstruktion mit freiem mikrovaskulär-anastomosierten Transplantat	25.4X.41 ↔ Radikale Pelviglossektomie, transmandibulärer Zugang, ohne Rekonstruktion
25.3X.39 ↔ Vollständige Pelviglossektomie, transoraler Zugang, mit sonstiger Rekonstruktion	25.4X.42 ↔ Radikale Pelviglossektomie, transmandibulärer Zugang, Rekonstruktion mit lokaler Schleimhaut
25.3X.40 ↔ Vollständige Pelviglossektomie, transmandibulärer Zugang, n.n.bez.	25.4X.43 ↔ Radikale Pelviglossektomie, transmandibulärer Zugang, Rekonstruktion mit myokutanem Lappen
25.3X.41 ↔ Vollständige Pelviglossektomie, transmandibulärer Zugang, ohne Rekonstruktion	25.4X.44 ↔ Radikale Pelviglossektomie, transmandibulärer Zugang, Rekonstruktion mit freiem mikrovaskulär-anastomosierten Transplantat
25.3X.42 ↔ Vollständige Pelviglossektomie, transmandibulärer Zugang, Rekonstruktion mit lokaler Schleimhaut	25.4X.49 ↔ Radikale Pelviglossektomie, transmandibulärer Zugang, mit sonstiger Rekonstruktion
25.3X.43 ↔ Vollständige Pelviglossektomie, transmandibulärer Zugang, Rekonstruktion mit myokutanem Lappen	25.4X.50 ↔ Radikale Pelviglossomandibulektomie, n.n.bez.
25.3X.44 ↔ Vollständige Pelviglossektomie, transmandibulärer Zugang, Rekonstruktion mit freiem mikrovaskulär-anastomosierten Transplantat	25.4X.51 ↔ Radikale Pelviglossomandibulektomie, ohne Rekonstruktion
25.3X.49 ↔ Vollständige Pelviglossektomie, transmandibulärer Zugang, mit sonstiger Rekonstruktion	25.4X.52 ↔ Radikale Pelviglossomandibulektomie, Rekonstruktion mit lokaler Schleimhaut
25.3X.50 ↔ Vollständige Pelviglossomandibulektomie, n.n.bez.	25.4X.53 ↔ Radikale Pelviglossomandibulektomie, Rekonstruktion mit myokutanem Lappen
25.3X.51 ↔ Vollständige Pelviglossomandibulektomie, ohne Rekonstruktion	25.4X.54 ↔ Radikale Pelviglossomandibulektomie, Rekonstruktion mit freiem mikrovaskulär-anastomosierten Transplantat
25.3X.52 ↔ Vollständige Pelviglossomandibulektomie, Rekonstruktion mit lokaler Schleimhaut	25.4X.59 ↔ Radikale Pelviglossomandibulektomie, mit sonstiger Rekonstruktion
25.3X.53 ↔ Vollständige Pelviglossomandibulektomie, Rekonstruktion mit myokutanem Lappen	25.4X.99 ↔ Radikale Glossektomie, sonstige
25.3X.54 ↔ Vollständige Pelviglossomandibulektomie, Rekonstruktion mit freiem mikrovaskulär-anastomosierten Transplantat	27.57.11 ↔ Anbringen eines gestielten Fernlappens an Lippe und Mund
25.3X.59 ↔ Vollständige Pelviglossomandibulektomie, mit sonstiger Rekonstruktion	29.33.11 ↔ Partielle Pharyngektomie, Rekonstruktion mit gestieltem regionalen oder Fernlappen
25.4X.00 ↔ Radikale Glossektomie, n.n.bez.	29.33.20 ↔ Totale Pharyngektomie, Rekonstruktion mit gestieltem regionalen oder Fernlappen
25.4X.10 ↔ Radikale Glossektomie, transoraler Zugang, n.n.bez.	76.41.00 ↔ Totale Mandibulektomie mit gleichzeitiger Rekonstruktion, n.n.bez.
25.4X.11 ↔ Radikale Glossektomie, transoraler Zugang, ohne Rekonstruktion	76.41.99 ↔ Totale Mandibulektomie mit gleichzeitiger Rekonstruktion, sonstige
25.4X.12 ↔ Radikale Glossektomie, transoraler Zugang, Rekonstruktion mit lokaler Schleimhaut	76.43.11 ↔ Einsetzen eines CAD-Implantats an Mandibula, zur plastischen Rekonstruktion eines einfachen Defekts
25.4X.13 ↔ Radikale Glossektomie, transoraler Zugang, Rekonstruktion mit myokutanem Lappen	

76.43.12 ↔ Einsetzen eines CAD-Implantats an Mandibula, zur plastischen Rekonstruktion eines grossen oder komplexen Defekts	86.7A.6D ↔ Transpositionsplastik (VY), grossflächig, am Fuss
76.44.10 ↔ Totale Ostektomie an anderen Gesichtsschädelknochen, Rekonstruktion mit mikrovaskulär-anastomosiertem Transplantat	86.7A.6E ↔ Transpositionsplastik (VY), grossflächig, an anderer Lokalisation
76.44.11 ↔ Totale Ostektomie an anderen Gesichtsschädelknochen, Rekonstruktion mit nicht vaskularisiertem Transplantat	86.7A.71 ↔ Insellappenplastik, kleinflächig, am Kopf
76.44.19 ↔ Totale Ostektomie an anderen Gesichtsschädelknochen mit sonstiger Rekonstruktion	86.7A.7D ↔ Insellappenplastik, kleinflächig, am Fuss
76.44.99 ↔ Totale Ostektomie an anderen Gesichtsschädelknochen mit gleichzeitiger Rekonstruktion, sonstige	86.7A.7E ↔ Insellappenplastik, kleinflächig, an anderer Lokalisation
76.46.10 ↔ Sonstige Rekonstruktion an anderen Gesichtsschädelknochen mit mikrovaskulär-anastomosiertem Transplantat	86.7A.81 ↔ Insellappenplastik, grossflächig, am Kopf
76.91.11 ↔ Knochentransplantat an Gesichtsschädelknochen, gefässgestielt	86.7A.8D ↔ Insellappenplastik, grossflächig, am Fuss
76.92.20 ↔ Einsetzen von CAD-Implantat an Gesichtsschädel ohne Beteiligung des Hirnschädels, bis zu 2 Regionen	86.7A.8E ↔ Insellappenplastik, grossflächig, an anderer Lokalisation
76.92.21 ↔ Einsetzen von CAD-Implantat an Gesichtsschädel ohne Beteiligung des Hirnschädels, ab 3 Regionen	86.7B.11 ↔ Gestielte regionale Lappenplastik, am Kopf
76.92.30 ↔ Einsetzen eines CAD-Implantats an Maxilla, zur plastischen Rekonstruktion eines einfachen Defekts	86.7B.12 ↔ Gestielte regionale Lappenplastik, am Hals
76.92.31 ↔ Einsetzen eines CAD-Implantats an Maxilla, zur plastischen Rekonstruktion eines grossen oder komplexen Defekts	86.7B.13 ↔ Gestielte regionale Lappenplastik, an Schulter und Axilla
86.7A.31 ↔ Verschiebe-Rotationsplastik, kleinflächig, am Kopf	86.7B.14 ↔ Gestielte regionale Lappenplastik, an Oberarm und Ellenbogen
86.7A.3D ↔ Verschiebe-Rotationsplastik, kleinflächig, am Fuss	86.7B.15 ↔ Gestielte regionale Lappenplastik, am Unterarm
86.7A.3E ↔ Verschiebe-Rotationsplastik, kleinflächig, an anderer Lokalisation	86.7B.17 ↔ Gestielte regionale Lappenplastik, an Brustwand und Rücken
86.7A.41 ↔ Verschiebe-Rotationsplastik, grossflächig, am Kopf	86.7B.18 ↔ Gestielte regionale Lappenplastik, an Bauchregion und Leiste
86.7A.4D ↔ Verschiebe-Rotationsplastik, grossflächig, am Fuss	86.7B.1A ↔ Gestielte regionale Lappenplastik, am Gesäss
86.7A.4E ↔ Verschiebe-Rotationsplastik, grossflächig, an anderer Lokalisation	86.7B.1B ↔ Gestielte regionale Lappenplastik, an Oberschenkel und Knie
86.7A.51 ↔ Transpositionsplastik (VY), kleinflächig, am Kopf	86.7B.1C ↔ Gestielte regionale Lappenplastik, am Unterschenkel
86.7A.5D ↔ Transpositionsplastik (VY), kleinflächig, am Fuss	86.7B.1D ↔ Gestielte regionale Lappenplastik, am Fuss
86.7A.5E ↔ Transpositionsplastik (VY), kleinflächig, an anderer Lokalisation	86.7C.11 ↔ Gestielte Fernlappenplastik, am Kopf
86.7A.61 ↔ Transpositionsplastik (VY), grossflächig, am Kopf	86.7C.12 ↔ Gestielte Fernlappenplastik, am Hals
	86.7C.13 ↔ Gestielte Fernlappenplastik, an Schulter und Axilla
	86.7C.14 ↔ Gestielte Fernlappenplastik, an Oberarm und Ellenbogen
	86.7C.15 ↔ Gestielte Fernlappenplastik, am Unterarm
	86.7C.17 ↔ Gestielte Fernlappenplastik, an Brustwand und Rücken
	86.7C.18 ↔ Gestielte Fernlappenplastik, an Bauchregion und Leiste
	86.7C.1A ↔ Gestielte Fernlappenplastik, am Gesäss
	86.7C.1B ↔ Gestielte Fernlappenplastik, an Oberschenkel und Knie
	86.7C.1C ↔ Gestielte Fernlappenplastik, am Unterschenkel
	86.7C.1D ↔ Gestielte Fernlappenplastik, am Fuss

ADRG D25**Mässig komplexe Eingriffe an Kopf und Hals, Strahlentherapie mit operativem Eingriff oder äusserst schwere CC**

Mindestens eine Prozedur in Tabelle D25-1 oder Prozedur in Tabelle D25-2 und (mindestens eine Prozedur in Tabelle D25-3 oder PCCL > 3)

DRG D25A**Mässig komplexe Eingriffe an Kopf und Hals und äusserst schwere CC oder Strahlentherapie mit operativem Eingriff, oder bestimmtem Eingriff**

PCCL > 3 oder Prozedur in Tabelle D25-4 oder Prozedur in Tabelle D25-2 und mindestens eine Prozedur in Tabelle D25-5 oder Definition der DRG (D04Z) und Prozedur in Tabelle D25-6

DRG D25B**Mässig komplexe Eingriffe an Kopf und Hals****Prozedur D25-1**

01.12.00 ↔ Offene Biopsie an den Hirnhäuten, n.n.bez.	01.24.00 ↔ Sonstige Kraniotomie, n.n.bez.
01.12.10 ↔ Stereotaktische offene Biopsie an den Hirnhäuten	01.24.10 ↔ Sonstige Kraniotomie mit Dekompression
01.12.99 ↔ Offene Biopsie an den Hirnhäuten, sonstige	01.24.11 ↔ Sonstige Kraniotomie zur Entleerung eines epiduralen Hämatoms
01.14.00 ↔ Offene Biopsie am Gehirn, n.n.bez.	01.24.12 ↔ Sonstige Kraniotomie zur Entleerung eines epiduralen Empyems
01.14.10 ↔ Stereotaktische offene Biopsie am Gehirn	
01.14.99 ↔ Offene Biopsie am Gehirn, sonstige	
01.15 ↔ Biopsie am Schädel	
01.21 ↔ Inzision und Drainage an den kranialen Sinus	

01.24.13 ↔	Sonstige Kraniotomie, Einlegen von alloplastischem Material oder Medikamententrägers in den Schädelknochen oder Epiduralraum	01.31.10 ↔	Inzision an den Hirnhäuten zur Entleerung eines subduralen Hämatoms (Hygroms)
01.24.14 ↔	Sonstige Kraniotomie, Entfernung von alloplastischem Material oder Medikamententrägers aus Schädelknochen oder Epiduralraum	01.31.11 ↔	Inzision an den Hirnhäuten zur Entleerung eines subduralen Empyems
01.24.15 ↔	Sonstige Kraniotomie, Entfernung eines Fremdkörpers aus Schädelknochen oder Epiduralraum	01.31.20 ↔	Inzision an den Hirnhäuten zur Drainage von subduraler und subarachnoidaler Flüssigkeit
01.24.16 ↔	Sonstige Kraniotomie, sonstige Drainage epiduraler Flüssigkeit oder aus sonstigen Gründen	01.31.99 ↔	Inzision an den Hirnhäuten, sonstige
01.24.20 ↔	Kraniotomie der Kalotte als Zugang, n.n.bez.	01.39.00 ↔	Sonstige Inzision am Gehirn, n.n.bez.
01.24.21 ↔	Bohrlochreparatur der Kalotte als Zugang	01.39.10 ↔	Sonstige Inzision am Gehirn zur Entleerung eines intrazerebralen Hämatoms
01.24.22 ↔	Stereotaktisch geführte Schädelöffnung über die Kalotte als Zugang	01.39.11 ↔	Sonstige Inzision am Gehirn zur Entleerung eines intrazerebralen Abszesses
01.24.29 ↔	Kraniotomie der Kalotte als Zugang, sonstige	01.39.19 ↔	Sonstige Inzision am Gehirn, Entleerung von sonstiger intrazerebraler Flüssigkeit
01.24.30 ↔	Zugang zur Schädelbasis, n.n.bez.	01.39.20 ↔	Sonstige Inzision am Gehirn, Stereotaktische Entleerung eines intrakraniellen Hämatoms
01.24.31 ↔	Zugang zur Schädelbasis, transoral	01.39.21 ↔	Sonstige Inzision am Gehirn, Stereotaktische Entleerung eines intrakraniellen Abszesses
01.24.32 ↔	Zugang zur Schädelbasis, transoral mit Spaltung des weichen Gaumens	01.39.29 ↔	Sonstige Inzision am Gehirn, Stereotaktische Entleerung sonstiger intrakranieller Flüssigkeit
01.24.33 ↔	Zugang zur Schädelbasis, transoral mit Spaltung des weichen sowie harten Gaumens	01.39.30 ↔	Sonstige Inzision am Gehirn, Entfernung eines intrazerebralen Fremdkörpers
01.24.34 ↔	Zugang zur Schädelbasis, transsphenoidal	01.39.40 ↔	Anlegen einer externen Drainage am Liquorsystem (z. B. ventrikulär, zisternal, subdural)
01.24.35 ↔	Zugang zur Schädelbasis, transethmoidal	01.39.41 ↔	Anlegen eines Reservoirs am Liquorsystem (z. B. ventrikulär, zisternal, subdural)
01.24.36 ↔	Zugang zur Schädelbasis, transmastoidal	01.39.42 ↔	Entfernen eines Reservoirs am Liquorsystem (z. B. ventrikulär, zisternal, subdural)
01.24.37 ↔	Zugang zur Schädelbasis, translabyrinthär	01.39.99 ↔	Sonstige Inzision am Gehirn, sonstige
01.24.38 ↔	Zugang zur Schädelbasis, transpyramidal	01.41 ↔	Operationen am Thalamus
01.24.39 ↔	Zugang zur Schädelbasis, sonstige	01.42 ↔	Operationen am Globus pallidum
01.24.3A ↔	Zugang zur Schädelbasis, transkondylär	01.51.00 ↔	Exzision und Destruktion von Läsion oder Gewebe an Gehirn und Hirnhäuten, n.n.bez.
01.24.3B ↔	Zugang zur Schädelbasis, transorbital	01.51.10 ↔	Exzision von Tumorgewebe an den Hirnhäuten mit Präparation von infiltriertem Nachbargewebe
01.24.3C ↔	Zugang zur Schädelbasis, mit Le-Fort-I-Osteotomie	01.51.19 ↔	Exzision von Läsion oder Gewebe an den Hirnhäuten, sonstige
01.24.3D ↔	Zugang zur Schädelbasis, transnasal-transcribiform	01.51.21 ↔	Exzision von hirneigenem intrazerebralen Tumorgewebe
01.24.3E ↔	Zugang zur Schädelbasis, transnasal-transclival	01.51.22 ↔	Exzision von nicht hirneigenem intrazerebralen Tumorgewebe
01.24.3F ↔	Zugang zur Schädelbasis, transoral-transclival	01.51.29 ↔	Exzision von Läsion oder Gewebe am Gehirn, sonstige
01.24.3G ↔	Zugang zur Schädelbasis, transnasal-transpterygoidal	01.51.31 ↔	Destruktion von Läsion oder Gewebe an Hirnhäuten
01.24.99 ↔	Sonstige Kraniotomie, sonstige	01.51.41 ↔	Destruktion von hirneigenem intrazerebralen Tumorgewebe
01.25.00 ↔	Sonstige Kraniektomie, n.n.bez.	01.51.42 ↔	Destruktion von nicht hirneigenem intrazerebralen Tumorgewebe
01.25.10 ↔	Sonstige Kraniektomie mit Dekompression	01.51.49 ↔	Destruktion von Läsion oder Gewebe am Gehirn, sonstige
01.25.11 ↔	Sonstige Kraniektomie zur Entleerung eines epiduralen Hämatoms	01.52.00 ↔	Hemisphärektomie, n.n.bez.
01.25.12 ↔	Sonstige Kraniektomie zur Entleerung eines epiduralen Empyems	01.52.10 ↔	Hemisphärektomie, hirneigenes intrazerebrales Tumorgewebe
01.25.13 ↔	Sonstige Kraniektomie zur Entfernung eines Fremdkörpers aus Schädelknochen oder Epiduralraum	01.52.11 ↔	Hemisphärektomie, nicht hirneigenes intrazerebrales Tumorgewebe
01.25.14 ↔	Sonstige Kraniektomie mit Einlegen von alloplastischem Material oder eines Medikamententrägers in den Schädelknochen oder Epiduralraum	01.52.99 ↔	Hemisphärektomie, sonstige
01.25.19 ↔	Sonstige Kraniektomie zur Drainage epiduraler Flüssigkeit oder aus sonstigen Gründen	01.53.00 ↔	Lobektomie am Gehirn, n.n.bez.
01.25.20 ↔	Sonstige Kraniektomie, Rekraniotomie mit Einbringen einer Drainage	01.53.10 ↔	Lobektomie am Gehirn, hirneigenes intrazerebrales Tumorgewebe
01.25.21 ↔	Sonstige Kraniektomie, Rekraniotomie zur Entfernung von alloplastischem Material oder eines Medikamententrägers aus dem Schädelknochen oder Epiduralraum	01.53.11 ↔	Lobektomie am Gehirn, nicht hirneigenes intrazerebrales Tumorgewebe
01.25.99 ↔	Sonstige Kraniektomie, sonstige	01.53.99 ↔	Lobektomie am Gehirn, sonstige
01.26 ↔	Einsetzen und Ersetzen eines Katheters in die Schädelhöhle oder Hirngewebe	01.59 ↔	Sonstige Exzision und Destruktion an Gehirn und Hirnhäuten, sonstige
01.28 ↔	Einsetzen von intrakraniellen Katheter(n) via Bohrloch(löcher)	01.6X.10 ↔	Exzision und Destruktion von Tumorgewebe an der Schädelbasis
01.29.00 ↔	Revision ohne Ersatz von Katheter(n) aus Schädelhöhle oder Hirngewebe, n.n.bez.	01.6X.11 ↔	Exzision und Destruktion von Tumorgewebe an der Kalotte
01.29.10 ↔	Stereotaktische Revision ohne Ersatz von intrazerebralen Kathetern zur intraventrikulären Infusion	01.6X.20 ↔	Exzision und Destruktion vom sonstigem erkrankten Gewebe an der Schädelbasis
01.29.99 ↔	Revision ohne Ersatz von Katheter(n) aus Schädelhöhle oder Hirngewebe, sonstige		
01.31.00 ↔	Inzision an den Hirnhäuten, n.n.bez.		

01.6X.21 ↔ Exzision und Destruktion von sonstigem erkrankten Gewebe an der Kalotte	02.41.99 ↔ Spülung und Exploration eines Ventrikelschunts, sonstige
01.6X.22 ↔ Exzision und Destruktion von sonstigem erkrankten Gewebe an der Kalotte mit Hirnhäuten	02.42.00 ↔ Ersetzen eines Ventrikelschunts, n.n.bez.
02.01 ↔ Eröffnen einer Schädelnaht	02.42.10 ↔ Ersetzen eines Ventrikelschunts, zentraler Teil
02.02 ↔ Elevation von Frakturfragmenten vom Schädel	02.42.20 ↔ Ersetzen eines Ventrikelschunts, peripherer Teil
02.03 ↔ Bildung eines Schädelknochenlappens	02.42.99 ↔ Ersetzen eines Ventrikelschunts, sonstige
02.04.00 ↔ Knochentransplantation an den Schädel, n.n.bez.	02.43 ↔ Entfernen eines Ventrikelschunts
02.04.10 ↔ Knochentransplantation an den Schädel, Schädeldach	02.91 ↔ Lösung von kortikalen Adhäsionen
02.04.99 ↔ Knochentransplantation an den Schädel, sonstige	02.92 ↔ Plastische Rekonstruktion am Gehirn
02.05.00 ↔ Einsetzen einer Schädelknochenplatte, n.n.bez.	02.93.30 ↔ Implantation oder Wechsel der Elektroden zur intrakraniellen Neurostimulation, n.n.bez.
02.05.10 ↔ Einsetzen eines CAD-Implantats an Hirnschädel ohne Beteiligung des Gesichtsschädels, einfacher Defekt	02.93.31 ↔ Implantation oder Wechsel von temporären Mikroelektroden zur monolokulären Ableitung und Stimulation
02.05.10 ↔ Einsetzen eines CAD-Implantats an Hirnschädel ohne Beteiligung des Gesichtsschädels, einfacher Defekt	02.93.32 ↔ Implantation oder Wechsel von temporären Mikroelektroden zur multilokulären Ableitung und Stimulation
02.05.11 ↔ Einsetzen eines CAD-Implantats an Hirnschädel ohne Beteiligung des Gesichtsschädels, grosser oder komplexer Defekt	02.93.33 ↔ Implantation oder Wechsel von permanenten Mikroelektroden zur monolokulären Ableitung und Stimulation
02.05.20 ↔ Einsetzen eines CAD-Implantats an Hirnschädel mit Beteiligung von Orbita, Temporalregion oder frontalem Sinus, bis zu 2 Regionen	02.93.34 ↔ Implantation oder Wechsel von permanenten Mikroelektroden zur multilokulären Ableitung und Stimulation
02.05.30 ↔ Einsetzen eines CAD-Implantats an Hirnschädel mit Beteiligung multipler Regionen des Gesichtsschädels, ab 3 Regionen	02.93.39 ↔ Implantation oder Wechsel der Elektroden zur intrakraniellen Neurostimulation, sonstige
02.05.41 ↔ Wiedereinsetzen einer autologen Schädelknochenplatte	02.93.40 ↔ Revision ohne Ersatz der Elektroden zur intrakraniellen Neurostimulation, n.n.bez.
02.05.99 ↔ Einsetzen einer Schädelknochenplatte, sonstige	02.93.41 ↔ Revision ohne Ersatz der Elektroden zur intrakraniellen Neurostimulation, stereotaktisch, permanentes Einzelelektrodensystem zur Dauerstimulation
02.06.00 ↔ Sonstige Osteoplastik am Schädel, n.n.bez.	02.93.42 ↔ Revision ohne Ersatz der Elektroden zur intrakraniellen Neurostimulation, stereotaktisch, permanentes Mehrelektrodensystem zur Dauerstimulation
02.06.10 ↔ Frontoorbitale Kranioplastik zur Verlagerung	02.93.49 ↔ Revision ohne Ersatz der Elektroden zur intrakraniellen Neurostimulation, sonstige
02.06.20 ↔ Rekonstruktion des Hirnschädels ohne Beteiligung des Gesichtsschädels, mit einfachem Implantat (Knochenzement, alloplastisches Material)	02.93.51 ↔ Entfernen der Elektroden zur intrakraniellen Neurostimulation
02.06.30 ↔ Rekonstruktion von Hirn- und Gesichtsschädel, mit einfachem Implantat (Knochenzement, alloplastisches Material)	02.99.10 ↔ Stereotaktische Eingriffe am Liquorsystem
02.06.99 ↔ Sonstige Osteoplastik am Schädel, sonstige	02.99.11 ↔ Stereotaktische Implantation und Explantation von radioaktivem Material als selbstständiger Eingriff
02.07 ↔ Entfernen einer Schädelknochenplatte	02.99.12 ↔ Stereotaktische Implantation von Gewebe an Schädel, Gehirn und Hirnhäuten
02.11 ↔ Einfache Naht an der Dura mater des Gehirns	02.99.13 ↔ Stereotaktische Instillation von Medikamenten als selbstständiger Eingriff
02.12.00 ↔ Sonstige Rekonstruktion an den Hirnhäuten, n.n.bez.	02.99.14 ↔ Stereotaktische Implantation, Revision oder Wechsel von intrazerebralen Kathetern zur intraventrikulären Infusion
02.12.10 ↔ Sonstige Rekonstruktion an den Hirnhäuten ohne Kranioplastik	02.99.20 ↔ Umwandlung eines Liquorshunts (oder Hirnwasserableitung) in eine Mehrfachableitung
02.12.20 ↔ Sonstige Rekonstruktion an den Hirnhäuten mit Kranioplastik	02.99.29 ↔ Sonstige Revision und Entfernung von Liquorableitungen
02.12.21 ↔ Sonstige Duraplastik mit Kranioplastik an der Konvexität	02.99.30 ↔ Implantation oder Wechsel einer intrakraniellen Messsonde
02.12.22 ↔ Sonstige Duraplastik mit Kranioplastik am kraniozervikalen Übergang	02.99.31 ↔ Revision ohne Ersatz einer intrakraniellen Messsonde
02.12.31 ↔ Duraplastik an der Frontobasis mit gestieltem Lappen	02.99.40 ↔ Implantation oder Wechsel einer Neuroprothese
02.12.99 ↔ Sonstige Rekonstruktion an den Hirnhäuten, sonstige	02.99.41 ↔ Revision ohne Ersatz einer Neuroprothese
02.13 ↔ Ligatur eines Gefässes der Hirnhäute	02.99.50 ↔ Implantation und Entfernung eines Katheter-Ballon-Systems zur intrazerebralen Brachytherapie
02.14 ↔ Exzision am Plexus chorioideus	02.99.90 ↔ Sonstige stereotaktische Operationen an Schädel, Gehirn und Hirnhäuten
02.2 ↔ Ventrikulostomie	04.01.00 ↔ Exzision eines Akustikusneurinoms, n.n.bez.
02.31 ↔ Ventrikelschunt zu Strukturen in Kopf und Hals	04.01.10 ↔ Exzision eines Akustikusneurinoms durch Kraniotomie
02.32 ↔ Ventrikelschunt zum Kreislaufsystem	04.01.11 ↔ Exzision eines Akustikusneurinoms, translabyrinthärer Zugang
02.33 ↔ Ventrikelschunt zur Thoraxhöhle	04.01.99 ↔ Exzision eines Akustikusneurinoms, sonstige
02.34 ↔ Ventrikelschunt zu Bauchhöhle und Bauchorganen	07.62 ↔ Partielle Exzision an der Hypophyse, transsphenoidaler Zugang
02.35 ↔ Ventrikelschunt zum Harnwegssystem	
02.39 ↔ Sonstige Operationen zum Einrichten einer Ventrikeldrainage	
02.41.00 ↔ Spülung und Exploration eines Ventrikelschunts, n.n.bez.	
02.41.10 ↔ Spülung und Exploration eines Ventrikelschunts, zentraler Teil	
02.41.20 ↔ Spülung und Exploration eines Ventrikelschunts, peripherer Teil	

07.65 ↔	Totale Exzision der Hypophyse, transsphenoidaler Zugang	25.2X.40 ↔	Pelviglossektomie, transmandibulärer Zugang, n.n.bez.
16.51.00 ↔	Exenteration der Orbita mit Entfernen benachbarter Strukturen, n.n.bez.	25.2X.41 ↔	Pelviglossektomie, transmandibulärer Zugang, ohne Rekonstruktion
16.51.10 ↔	Exenteration der Orbita mit Entfernen benachbarter Strukturen, mit Erhalt der Lidhaut	25.2X.42 ↔	Pelviglossektomie, transmandibulärer Zugang, Rekonstruktion mit lokaler Schleimhaut
16.51.11 ↔	Exenteration der Orbita mit Entfernen benachbarter Strukturen, ohne Erhalt der Lidhaut	25.2X.43 ↔	Pelviglossektomie, transmandibulärer Zugang, Rekonstruktion mit myokutanem Lappen
16.51.99 ↔	Exenteration der Orbita mit Entfernen benachbarter Strukturen, sonstige	25.2X.44 ↔	Pelviglossektomie, transmandibulärer Zugang, Rekonstruktion mit freiem mikrovaskulär-anastomosierten Transplantat
16.52.00 ↔	Exenteration der Orbita mit therapeutischem Entfernen von Orbitaknochen, n.n.bez.	25.2X.49 ↔	Pelviglossektomie, transmandibulärer Zugang, mit sonstiger Rekonstruktion
16.52.10 ↔	Exenteration der Orbita mit therapeutischem Entfernen von Orbitaknochen, mit Erhalt der Lidhaut	25.2X.50 ↔	Pelviglossomandibulektomie, n.n.bez.
16.52.11 ↔	Exenteration der Orbita mit therapeutischem Entfernen von Orbitaknochen, ohne Erhalt der Lidhaut	25.2X.51 ↔	Pelviglossomandibulektomie, ohne Rekonstruktion
16.52.99 ↔	Exenteration der Orbita mit therapeutischem Entfernen von Orbitaknochen, sonstige	25.2X.52 ↔	Pelviglossomandibulektomie, Rekonstruktion mit lokaler Schleimhaut
16.59.00 ↔	Sonstige Exenteration der Orbita, n.n.bez.	25.2X.53 ↔	Pelviglossomandibulektomie, Rekonstruktion mit myokutanem Lappen
16.59.10 ↔	Sonstige Exenteration der Orbita, mit Erhalt der Lidhaut	25.2X.54 ↔	Pelviglossomandibulektomie, Rekonstruktion mit freiem mikrovaskulär-anastomosierten Transplantat
16.59.11 ↔	Sonstige Exenteration der Orbita, ohne Erhalt der Lidhaut	25.2X.59 ↔	Pelviglossomandibulektomie, mit sonstiger Rekonstruktion
16.59.99 ↔	Sonstige Exenteration der Orbita, sonstige	25.3X.00 ↔	Vollständige Glossektomie, n.n.bez.
22.79.00 ↔	Sonstige Rekonstruktion eines Sinus paranasales, n.n.bez.	25.3X.09 ↔	Vollständige Glossektomie, sonstige
22.79.10 ↔	Rekonstruktion des Os frontale	25.3X.10 ↔	Vollständige Glossektomie, transoraler Zugang, n.n.bez.
22.79.11 ↔	Rekonstruktion oder Kranialisierung einer Wand des Sinus frontalis	25.3X.11 ↔	Vollständige Glossektomie, transoraler Zugang, ohne Rekonstruktion
22.79.19 ↔	Sonstige Rekonstruktion eines Sinus paranasales, sonstige	25.3X.12 ↔	Vollständige Glossektomie, transoraler Zugang, Rekonstruktion mit lokaler Schleimhaut
25.2X.00 ↔	Partielle Glossektomie, n.n.bez.	25.3X.13 ↔	Vollständige Glossektomie, transoraler Zugang, Rekonstruktion mit myokutanem Lappen
25.2X.09 ↔	Partielle Glossektomie, sonstige	25.3X.14 ↔	Vollständige Glossektomie, transoraler Zugang, Rekonstruktion mit freiem mikrovaskulär-anastomosierten Transplantat
25.2X.10 ↔	Partielle Glossektomie, transoraler Zugang, n.n.bez.	25.3X.19 ↔	Vollständige Glossektomie, transoraler Zugang, mit sonstiger Rekonstruktion
25.2X.11 ↔	Partielle Glossektomie, transoraler Zugang, ohne Rekonstruktion	25.3X.20 ↔	Vollständige Glossektomie, transmandibulärer Zugang, n.n.bez.
25.2X.12 ↔	Partielle Glossektomie, transoraler Zugang, Rekonstruktion mit lokaler Schleimhaut	25.3X.21 ↔	Vollständige Glossektomie, transmandibulärer Zugang, ohne Rekonstruktion
25.2X.13 ↔	Partielle Glossektomie, transoraler Zugang, Rekonstruktion mit myokutanem Lappen	25.3X.22 ↔	Vollständige Glossektomie, transmandibulärer Zugang, Rekonstruktion mit lokaler Schleimhaut
25.2X.14 ↔	Partielle Glossektomie, transoraler Zugang, Rekonstruktion mit freiem mikrovaskulär-anastomosierten Transplantat	25.3X.23 ↔	Vollständige Glossektomie, transmandibulärer Zugang, Rekonstruktion mit myokutanem Lappen
25.2X.19 ↔	Partielle Glossektomie, transoraler Zugang, mit sonstiger Rekonstruktion	25.3X.24 ↔	Vollständige Glossektomie, transmandibulärer Zugang, Rekonstruktion mit freiem mikrovaskulär-anastomosierten Transplantat
25.2X.20 ↔	Partielle Glossektomie, transmandibulärer Zugang, n.n.bez.	25.3X.29 ↔	Vollständige Glossektomie, transmandibulärer Zugang, mit sonstiger Rekonstruktion
25.2X.21 ↔	Partielle Glossektomie, transmandibulärer Zugang, ohne Rekonstruktion	25.3X.30 ↔	Vollständige Pelviglossektomie, transoraler Zugang, n.n.bez.
25.2X.22 ↔	Partielle Glossektomie, transmandibulärer Zugang, Rekonstruktion mit lokaler Schleimhaut	25.3X.31 ↔	Vollständige Pelviglossektomie, transoraler Zugang, ohne Rekonstruktion
25.2X.23 ↔	Partielle Glossektomie, transmandibulärer Zugang, Rekonstruktion mit myokutanem Lappen	25.3X.32 ↔	Vollständige Pelviglossektomie, transoraler Zugang, Rekonstruktion mit lokaler Schleimhaut
25.2X.24 ↔	Partielle Glossektomie, transmandibulärer Zugang, Rekonstruktion mit freiem mikrovaskulär-anastomosierten Transplantat	25.3X.33 ↔	Vollständige Pelviglossektomie, transoraler Zugang, Rekonstruktion mit myokutanem Lappen
25.2X.29 ↔	Partielle Glossektomie, transmandibulärer Zugang, mit sonstiger Rekonstruktion	25.3X.34 ↔	Vollständige Pelviglossektomie, transoraler Zugang, Rekonstruktion mit freiem mikrovaskulär-anastomosierten Transplantat
25.2X.30 ↔	Pelviglossektomie, transoraler Zugang, n.n.bez.	25.3X.39 ↔	Vollständige Pelviglossektomie, transoraler Zugang, mit sonstiger Rekonstruktion
25.2X.31 ↔	Pelviglossektomie, transoraler Zugang, ohne Rekonstruktion	25.3X.40 ↔	Vollständige Pelviglossektomie, transmandibulärer Zugang, n.n.bez.
25.2X.32 ↔	Pelviglossektomie, transoraler Zugang, Rekonstruktion mit lokaler Schleimhaut	25.3X.41 ↔	Vollständige Pelviglossektomie, transmandibulärer Zugang, ohne Rekonstruktion
25.2X.33 ↔	Pelviglossektomie, transoraler Zugang, Rekonstruktion mit myokutanem Lappen	25.3X.42 ↔	Vollständige Pelviglossektomie, transmandibulärer Zugang, Rekonstruktion mit lokaler Schleimhaut
25.2X.34 ↔	Pelviglossektomie, transoraler Zugang, Rekonstruktion mit freiem mikrovaskulär-anastomosierten Transplantat		
25.2X.39 ↔	Pelviglossektomie, transoraler Zugang, mit sonstiger Rekonstruktion		

25.3X.43 ↔	Vollständige Pelviglossektomie, transmandibulärer Zugang, Rekonstruktion mit myokutanem Lappen	25.4X.50 ↔	Radikale Pelviglossomandibulektomie, n.n.bez.
25.3X.44 ↔	Vollständige Pelviglossektomie, transmandibulärer Zugang, Rekonstruktion mit freiem mikrovaskulär-anastomosierten Transplantat	25.4X.51 ↔	Radikale Pelviglossomandibulektomie, ohne Rekonstruktion
25.3X.49 ↔	Vollständige Pelviglossektomie, transmandibulärer Zugang, mit sonstiger Rekonstruktion	25.4X.52 ↔	Radikale Pelviglossomandibulektomie, Rekonstruktion mit lokaler Schleimhaut
25.3X.50 ↔	Vollständige Pelviglossomandibulektomie, n.n.bez.	25.4X.53 ↔	Radikale Pelviglossomandibulektomie, Rekonstruktion mit myokutanem Lappen
25.3X.51 ↔	Vollständige Pelviglossomandibulektomie, ohne Rekonstruktion	25.4X.54 ↔	Radikale Pelviglossomandibulektomie, Rekonstruktion mit freiem mikrovaskulär-anastomosierten Transplantat
25.3X.52 ↔	Vollständige Pelviglossomandibulektomie, Rekonstruktion mit lokaler Schleimhaut	25.4X.59 ↔	Radikale Pelviglossomandibulektomie, mit sonstiger Rekonstruktion
25.3X.53 ↔	Vollständige Pelviglossomandibulektomie, Rekonstruktion mit myokutanem Lappen	25.4X.99 ↔	Radikale Glossektomie, sonstige
25.3X.54 ↔	Vollständige Pelviglossomandibulektomie, Rekonstruktion mit freiem mikrovaskulär-anastomosierten Transplantat	25.59.11 ↔	Reduktionsplastik der Zunge
25.3X.59 ↔	Vollständige Pelviglossomandibulektomie, mit sonstiger Rekonstruktion	27.32.00 ↔	Ausgedehnte Exzision oder Destruktion von Läsion oder Gewebe am knöchernen Gaumen, n.n.bez.
25.4X.00 ↔	Radikale Glossektomie, n.n.bez.	27.32.10 ↔	Totale transorale Exstirpation von Läsion oder Gewebe am knöchernen Gaumen
25.4X.10 ↔	Radikale Glossektomie, transoraler Zugang, n.n.bez.	27.32.11 ↔	Radikale transmandibuläre Exzision [En-bloc-Resektion] von Läsion oder Gewebe am knöchernen Gaumen
25.4X.11 ↔	Radikale Glossektomie, transoraler Zugang, ohne Rekonstruktion	27.32.12 ↔	Radikale transfazial Exzision [En-bloc-Resektion] von Läsion oder Gewebe am knöchernen Gaumen
25.4X.12 ↔	Radikale Glossektomie, transoraler Zugang, Rekonstruktion mit lokaler Schleimhaut	27.32.99 ↔	Ausgedehnte Exzision oder Destruktion von Läsion oder Gewebe am knöchernen Gaumen, sonstige
25.4X.13 ↔	Radikale Glossektomie, transoraler Zugang, Rekonstruktion mit myokutanem Lappen	27.56.10 ↔	Kleinflächiges Spalthauttransplantat an Lippe und Mund
25.4X.14 ↔	Radikale Glossektomie, transoraler Zugang, Rekonstruktion mit freiem mikrovaskulär-anastomosierten Transplantat	27.56.20 ↔	Grossflächiges Spalthauttransplantat an Lippe und Mund
25.4X.19 ↔	Radikale Glossektomie, transoraler Zugang, mit sonstiger Rekonstruktion	27.56.30 ↔	Kleinflächige heterologe Hauttransplantation an die Lippe
25.4X.20 ↔	Radikale Glossektomie, transmandibulärer Zugang, n.n.bez.	27.56.40 ↔	Grossflächig heterologe Hauttransplantation an die Lippe
25.4X.21 ↔	Radikale Glossektomie, transmandibulärer Zugang, ohne Rekonstruktion	27.56.50 ↔	Kleinflächige homologe Hauttransplantation an die Lippe
25.4X.22 ↔	Radikale Glossektomie, transmandibulärer Zugang, Rekonstruktion mit lokaler Schleimhaut	27.56.60 ↔	Grossflächig homologe Hauttransplantation an die Lippe
25.4X.23 ↔	Radikale Glossektomie, transmandibulärer Zugang, Rekonstruktion mit myokutanem Lappen	27.56.99 ↔	Sonstiges Hauttransplantat an Lippe und Mund, sonstige
25.4X.24 ↔	Radikale Glossektomie, transmandibulärer Zugang, Rekonstruktion mit freiem mikrovaskulär-anastomosierten Transplantat	27.57.11 ↔	Anbringen eines gestielten Fernlappens an Lippe und Mund
25.4X.29 ↔	Radikale Glossektomie, transmandibulärer Zugang, mit sonstiger Rekonstruktion	27.57.99 ↔	Anbringen eines gestielten oder freien Lappens an Lippe und Mund, sonstige
25.4X.30 ↔	Radikale Pelviglossektomie, transoraler Zugang, n.n.bez.	29.33.00 ↔	(Partielle) Pharyngektomie, n.n.bez.
25.4X.31 ↔	Radikale Pelviglossektomie, transoraler Zugang, ohne Rekonstruktion	29.33.10 ↔	Partielle Pharyngektomie, ohne Rekonstruktion
25.4X.32 ↔	Radikale Pelviglossektomie, transoraler Zugang, Rekonstruktion mit lokaler Schleimhaut	29.33.99 ↔	(Partielle) Pharyngektomie, sonstige
25.4X.33 ↔	Radikale Pelviglossektomie, transoraler Zugang, Rekonstruktion mit myokutanem Lappen	29.4X.10 ↔	Plastische Rekonstruktion am Pharynx, mit lokaler Schleimhaut oder freiem Hautlappen
25.4X.34 ↔	Radikale Pelviglossektomie, transoraler Zugang, Rekonstruktion mit freiem mikrovaskulär-anastomosierten Transplantat	29.4X.11 ↔	Plastische Rekonstruktion am Pharynx, mit gestieltem myokutanen Lappen
25.4X.39 ↔	Radikale Pelviglossektomie, transoraler Zugang, mit sonstiger Rekonstruktion	29.4X.12 ↔	Plastische Rekonstruktion am Pharynx, mit mikrovaskulär anastomosiertem Transplantat, Darmtransplantat oder Magenhochzug
25.4X.40 ↔	Radikale Pelviglossektomie, transmandibulärer Zugang, n.n.bez.	29.4X.99 ↔	Plastische Rekonstruktion am Pharynx, sonstige
25.4X.41 ↔	Radikale Pelviglossektomie, transmandibulärer Zugang, ohne Rekonstruktion	30.1X.00 ↔	Hemilaryngektomie, n.n.bez.
25.4X.42 ↔	Radikale Pelviglossektomie, transmandibulärer Zugang, Rekonstruktion mit lokaler Schleimhaut	30.1X.10 ↔	Hemilaryngektomie, supraglottisch horizontal
25.4X.43 ↔	Radikale Pelviglossektomie, transmandibulärer Zugang, Rekonstruktion mit myokutanem Lappen	30.1X.11 ↔	Hemilaryngektomie, supraglottisch mit Zungengrundresektion
25.4X.44 ↔	Radikale Pelviglossektomie, transmandibulärer Zugang, Rekonstruktion mit freiem mikrovaskulär-anastomosierten Transplantat	30.1X.99 ↔	Hemilaryngektomie, sonstige
25.4X.49 ↔	Radikale Pelviglossektomie, transmandibulärer Zugang, mit sonstiger Rekonstruktion	31.61 ↔	Naht einer Rissverletzung am Larynx
		31.62 ↔	Verschluss einer Larynxfistel
		31.63 ↔	Revision einer Laryngostomie
		31.64 ↔	Versorgung einer Larynxfraktur
		31.71 ↔	Naht einer Rissverletzung an der Trachea
		31.73 ↔	Verschluss einer anderen trachealen Fistel
		38.01 ↔	Inzision von intrakraniellen Gefässen
		38.31 ↔	Resektion von intrakraniellen Gefässen mit Anastomose
		38.61 ↔	Sonstige Exzision von intrakraniellen Gefässen
		38.81 ↔	Sonstiger chirurgischer Verschluss von intrakraniellen Gefässen

76.01 ↔	Sequestrektomie an Gesichtsschädelknochen	76.5X.39 ↔	Sonstige Exstirpation des Discus articularis am Kiefergelenk
76.31.00 ↔	Partielle Mandibulektomie, n.n.bez.	76.5X.40 ↔	Resektion am Tuberculum articulare des Kiefergelenks
76.31.10 ↔	Partielle Mandibulektomie ohne Rekonstruktion	76.5X.41 ↔	Plastische Rekonstruktion am Kiefergelenk
76.31.21 ↔	Partielle Mandibulektomie, mit Kontinuitätsdurchtrennung und alloplastischer Rekonstruktion	76.5X.42 ↔	Gelenkstabilisierung (bewegungseinschränkend) des Kiefergelenks
76.31.29 ↔	Partielle Mandibulektomie mit sonstiger Rekonstruktion	76.5X.50 ↔	Arthroskopische Entfernung eines freien Gelenkkörpers am Kiefergelenk
76.31.99 ↔	Partielle Mandibulektomie, sonstige	76.5X.59 ↔	Sonstige Entfernung eines freien Gelenkkörpers am Kiefergelenk
76.39.00 ↔	Partielle Ostektomie an anderen Gesichtsschädelknochen, n.n.bez.	76.5X.60 ↔	Implantation einer Endoprothese am Kiefergelenk
76.39.10 ↔	Partielle Ostektomie an anderen Gesichtsschädelknochen, Rekonstruktion mit mikrovaskulär-anastomosiertem Transplantat	76.5X.61 ↔	Wechsel einer Endoprothese am Kiefergelenk
76.39.11 ↔	Partielle Ostektomie an anderen Gesichtsschädelknochen, Rekonstruktion von Weich- und Hartgewebe	76.5X.90 ↔	Sonstige temporomandibuläre Arthroplastik oder Diskoplastik am Kiefergelenk
76.39.19 ↔	Partielle Ostektomie an anderen Gesichtsschädelknochen, sonstige Rekonstruktion	76.5X.99 ↔	Temporomandibuläre Arthroplastik, sonstige
76.39.99 ↔	Partielle Ostektomie an anderen Gesichtsschädelknochen, sonstige	76.63.00 ↔	Osteoplastik [Osteotomie] am Corpus mandibulae, n.n.bez.
76.41.00 ↔	Totale Mandibulektomie mit gleichzeitiger Rekonstruktion, n.n.bez.	76.63.10 ↔	Osteoplastik [Osteotomie] im seitlichen Alveolarkambereich oder mit frontaler Kontinuitätsdurchtrennung der Mandibula ohne Distraction
76.41.10 ↔	Totale Mandibulektomie mit gleichzeitiger Rekonstruktion, Rekonstruktion mit mikrovaskulär-anastomosiertem Transplantat	76.63.11 ↔	Osteoplastik [Osteotomie] im frontalen Alveolarkambereich oder mit Kontinuitätsdurchtrennung am horizontalen Mandibulaast ohne Distraction
76.41.99 ↔	Totale Mandibulektomie mit gleichzeitiger Rekonstruktion, sonstige	76.63.12 ↔	Osteoplastik [Osteotomie] zur Kinnverlagerung ohne Distraction
76.42 ↔	Sonstige totale Mandibulektomie	76.63.20 ↔	Verlagerung des Alveolarfortsatzes durch horizontale Distraction nach Osteotomie
76.43.00 ↔	Sonstige Rekonstruktion der Mandibula, n.n.bez.	76.63.21 ↔	Verlagerung der Mandibula durch Distraction nach Osteotomie im horizontalen Mandibulaast
76.43.10 ↔	Sonstige Rekonstruktion der Mandibula mit mikrovaskulär-anastomosiertem Transplantat	76.63.99 ↔	Osteoplastik [Osteotomie] am Corpus mandibulae, sonstige
76.43.11 ↔	Einsetzen eines CAD-Implantats an Mandibula, zur plastischen Rekonstruktion eines einfachen Defekts	76.67 ↔	Reduktionsgenioplastik
76.43.12 ↔	Einsetzen eines CAD-Implantats an Mandibula, zur plastischen Rekonstruktion eines grossen oder komplexen Defekts	76.68 ↔	Augmentationsgenioplastik
76.43.99 ↔	Sonstige Rekonstruktion der Mandibula, sonstige	76.69.10 ↔	Osteotomie zur Verlagerung des Mittelgesichts in der Le-Fort-II- oder Le-Fort-III-Ebene ohne Distraction
76.44.00 ↔	Totale Ostektomie an anderen Gesichtsschädelknochen mit gleichzeitiger Rekonstruktion, n.n.bez.	76.69.20 ↔	Osteotomie zur Verlagerung des Mittelgesichts in der Le-Fort-II-Ebene mit Distraction
76.44.10 ↔	Totale Ostektomie an anderen Gesichtsschädelknochen, Rekonstruktion mit mikrovaskulär-anastomosiertem Transplantat	76.69.21 ↔	Osteotomie zur Verlagerung des Mittelgesichts in der Le-Fort-II-Ebene, kombiniert mit anderer Osteotomie mit Distraction
76.44.11 ↔	Totale Ostektomie an anderen Gesichtsschädelknochen, Rekonstruktion mit nicht vaskularisiertem Transplantat	76.69.30 ↔	Osteotomie zur Verlagerung des Mittelgesichts in der Le-Fort-III-Ebene mit Distraction
76.44.19 ↔	Totale Ostektomie an anderen Gesichtsschädelknochen mit sonstiger Rekonstruktion	76.69.40 ↔	Osteotomie zur Verlagerung des Mittelgesichts in der Le-Fort-III-Ebene, kombiniert mit Le-Fort-I-Ebene mit Distraction
76.44.99 ↔	Totale Ostektomie an anderen Gesichtsschädelknochen mit gleichzeitiger Rekonstruktion, sonstige	76.69.90 ↔	Sonstige Osteotomie zur Verlagerung des Mittelgesichts
76.45 ↔	Sonstige totale Ostektomie an anderen Gesichtsschädelknochen	76.91.00 ↔	Knochentransplantat an Gesichtsschädelknochen, n.n.bez.
76.46.00 ↔	Sonstige Rekonstruktion an anderen Gesichtsschädelknochen, n.n.bez.	76.91.10 ↔	Transplantat an Gesichtsschädelknochen
76.46.10 ↔	Sonstige Rekonstruktion an anderen Gesichtsschädelknochen mit mikrovaskulär-anastomosiertem Transplantat	76.91.99 ↔	Knochentransplantat an Gesichtsschädelknochen, sonstige
76.46.99 ↔	Sonstige Rekonstruktion an anderen Gesichtsschädelknochen, sonstige	76.92.20 ↔	Einsetzen von CAD-Implantat an Gesichtsschädel ohne Beteiligung des Hirnschädels, bis zu 2 Regionen
76.5X.00 ↔	Temporomandibuläre Arthroplastik, n.n.bez.	76.92.21 ↔	Einsetzen von CAD-Implantat an Gesichtsschädel ohne Beteiligung des Hirnschädels, ab 3 Regionen
76.5X.10 ↔	Kondylektomie am Kiefergelenk mit Rekonstruktion	76.92.30 ↔	Einsetzen eines CAD-Implantats an Maxilla, zur plastischen Rekonstruktion eines einfachen Defekts
76.5X.19 ↔	Sonstige Kondylektomie am Kiefergelenk	76.92.31 ↔	Einsetzen eines CAD-Implantats an Maxilla, zur plastischen Rekonstruktion eines grossen oder komplexen Defekts
76.5X.20 ↔	Diskoplastik am Kiefergelenk mit Rekonstruktion		
76.5X.29 ↔	Sonstige Diskoplastik am Kiefergelenk		
76.5X.30 ↔	Exstirpation des Discus articularis am Kiefergelenk mit Rekonstruktion		

Prozedur D25-2

92.20 ↔	Infusion von flüssigem Radioisotop	92.25.04 ↔	Teleradiotherapie mit Elektronen, Linearbeschleuniger, Intraoperative Strahlentherapie
92.21.00 ↔	Oberflächenstrahlentherapie, n.n.bez.	92.25.09 ↔	Teleradiotherapie mit Elektronen, Linearbeschleuniger, sonstige
92.21.01 ↔	Oberflächenstrahlentherapie, bis zu 2 Bestrahlungsfelder	92.25.11 ↔	Teleradiotherapie mit Elektronen, Linearbeschleuniger, mit bildgestützter Einstellung
92.21.02 ↔	Oberflächenstrahlentherapie, mehr als 2 Bestrahlungsfelder	92.25.12 ↔	Teleradiotherapie mit Elektronen, Linearbeschleuniger, mit bildgestützter Einstellung, bis zu 2 Bestrahlungsfelder
92.22.00 ↔	Orthovoltstrahlentherapie, n.n.bez.	92.25.13 ↔	Teleradiotherapie mit Elektronen, Linearbeschleuniger, mit bildgestützter Einstellung, mehr als 2 Bestrahlungsfelder
92.22.01 ↔	Orthovoltstrahlentherapie, bis zu 2 Bestrahlungsfelder	92.25.14 ↔	Teleradiotherapie mit Elektronen, Linearbeschleuniger, mit bildgestützter Einstellung, 3D-geplante Bestrahlung
92.22.02 ↔	Orthovoltstrahlentherapie, mehr als 2 Bestrahlungsfelder	92.25.15 ↔	Teleradiotherapie mit Elektronen, Linearbeschleuniger, mit bildgestützter Einstellung, intensitätsmodulierte Radiotherapie
92.22.11 ↔	Intraoperative Röntgenstrahlentherapie, bis 300 kV	92.25.21 ↔	Teleradiotherapie mit Elektronen, Linearbeschleuniger, ohne bildgestützte Einstellung, bis zu 2 Bestrahlungsfelder
92.22.12 ↔	Intraoperative Röntgenstrahlentherapie, 300 kV - < 1 MV	92.25.22 ↔	Teleradiotherapie mit Elektronen, Linearbeschleuniger, ohne bildgestützte Einstellung, mehr als 2 Bestrahlungsfelder
92.22.19 ↔	Intraoperative Röntgenstrahlentherapie, sonstige	92.25.23 ↔	Teleradiotherapie mit Elektronen, Linearbeschleuniger, ohne bildgestützte Einstellung, 3D-geplante Bestrahlung
92.23.00 ↔	Hochvoltstrahlentherapie, n.n.bez.	92.25.24 ↔	Teleradiotherapie mit Elektronen, Linearbeschleuniger, ohne bildgestützte Einstellung, intensitätsmodulierte Radiotherapie
92.23.01 ↔	Telekobaltgerät bis zu 2 Bestrahlungsfelder	92.26.00 ↔	Teleradiotherapie mit anderen Partikelstrahlen, n.n.bez.
92.23.02 ↔	Telekobaltgerät 3 bis 4 Bestrahlungsfelder	92.26.99 ↔	Teleradiotherapie mit anderen Partikelstrahlen, sonstige
92.23.03 ↔	Telekobaltgerät mehr als 4 Bestrahlungsfelder oder 3D-geplante Bestrahlung	92.27.00 ↔	Implantation oder Einsetzen radioaktiver Elemente (Brachytherapie mit umschlossenen Radionukliden), Körperoberfläche, sonstiger oder n.n.bez. Applikationsort
92.23.08 ↔	Hochvoltstrahlentherapie, andere Isotope	92.27.10 ↔	Implantation oder Einsetzen radioaktiver Elemente (Brachytherapie mit umschlossenen Radionukliden), weibliche Geschlechtsorgane, n.n.bez.
92.23.09 ↔	Telekobaltgerät, sonstige	92.27.11 ↔	Implantation oder Einsetzen radioaktiver Elemente (Brachytherapie mit umschlossenen Radionukliden), intrauterin
92.24.00 ↔	Teleradiotherapie mit Photonen, Linearbeschleuniger, n.n.bez.	92.27.12 ↔	Implantation oder Einsetzen radioaktiver Elemente (Brachytherapie mit umschlossenen Radionukliden), intravaginal
92.24.01 ↔	Teleradiotherapie mit Photonen, Linearbeschleuniger, Grossfeldbestrahlung	92.27.13 ↔	Implantation oder Einsetzen radioaktiver Elemente (Brachytherapie mit umschlossenen Radionukliden), intrauterin und intravaginal kombiniert
92.24.02 ↔	Teleradiotherapie mit Photonen, Linearbeschleuniger, Halbkörperbestrahlung	92.27.21 ↔	Implantation oder Einsetzen radioaktiver Elemente (Brachytherapie mit umschlossenen Radionukliden), Körperoberfläche
92.24.03 ↔	Teleradiotherapie mit Photonen, Linearbeschleuniger, Ganzkörperbestrahlung	92.27.22 ↔	Implantation oder Einsetzen radioaktiver Elemente (Brachytherapie mit umschlossenen Radionukliden), intrakavitär
92.24.04 ↔	Teleradiotherapie mit Photonen, Linearbeschleuniger, Intraoperative Strahlentherapie	92.27.23 ↔	Implantation oder Einsetzen radioaktiver Elemente (Brachytherapie mit umschlossenen Radionukliden), intraluminal
92.24.09 ↔	Teleradiotherapie mit Photonen, Linearbeschleuniger, sonstige	92.27.30 ↔	Implantation oder Einsetzen radioaktiver Elemente (Brachytherapie mit umschlossenen Radionukliden), Gefäss n.n.bez.
92.24.11 ↔	Teleradiotherapie mit Photonen, Linearbeschleuniger, mit bildgestützter Einstellung [IGRT], bis zu 2 Bestrahlungsfelder	92.27.31 ↔	Implantation oder Einsetzen radioaktiver Elemente (Brachytherapie mit umschlossenen Radionukliden), Koronargefäss
92.24.12 ↔	Teleradiotherapie mit Photonen, Linearbeschleuniger, mit bildgestützter Einstellung [IGRT], mehr als 2 Bestrahlungsfelder	92.27.39 ↔	Implantation oder Einsetzen radioaktiver Elemente (Brachytherapie mit umschlossenen Radionukliden), sonstiges Gefäss
92.24.13 ↔	Teleradiotherapie mit Photonen, Linearbeschleuniger, mit bildgestützter Einstellung [IGRT], 3D-geplante Bestrahlung		
92.24.14 ↔	Teleradiotherapie mit Photonen, Linearbeschleuniger, mit bildgestützter Einstellung [IGRT], intensitätsmodulierte Radiotherapie		
92.24.21 ↔	Teleradiotherapie mit Photonen, Linearbeschleuniger, ohne bildgestützte Einstellung, bis zu 2 Bestrahlungsfelder:		
92.24.22 ↔	Teleradiotherapie mit Photonen, Linearbeschleuniger, ohne bildgestützte Einstellung, mehr als 2 Bestrahlungsfelder		
92.24.23 ↔	Teleradiotherapie mit Photonen, Linearbeschleuniger, ohne bildgestützte Einstellung, 3D-geplante Bestrahlung		
92.24.24 ↔	Teleradiotherapie mit Photonen, Linearbeschleuniger, ohne bildgestützte Einstellung, intensitätsmodulierte Radiotherapie		
92.24.30 ↔	Teleradiotherapie mit Photonen, hochkomplexe Radiotherapie mit spezialisierter Ausstattung		
92.25.00 ↔	Teleradiotherapie mit Elektronen, Linearbeschleuniger, n.n.bez.		
92.25.01 ↔	Teleradiotherapie mit Elektronen, Linearbeschleuniger, Grossfeldbestrahlung		
92.25.02 ↔	Teleradiotherapie mit Elektronen, Linearbeschleuniger, Halbkörperbestrahlung		
92.25.03 ↔	Teleradiotherapie mit Elektronen, Linearbeschleuniger, Ganzkörperbestrahlung		

- 92.27.40 ↔ Implantation oder Einsetzen radioaktiver Elemente (Brachytherapie mit umschlossenen Radionukliden), intraoperativ
- 92.27.70 ↔ Radioaktive Moulagen, n.n.bez.
- 92.27.71 ↔ Radioaktive Moulagen, Konstruktion und Applikation von oberflächlichen radioaktiven Moulagen
- 92.27.72 ↔ Radioaktive Moulagen, Konstruktion und Applikation von nicht auf der Körperoberfläche verwendeten Applikatoren
- 92.27.73 ↔ Radioaktive Moulagen, Konstruktion und Applikation von Augenapplikatoren
- 92.27.79 ↔ Radioaktive Moulagen, sonstige
- 92.28.00 ↔ Injektion, Instillation oder orale Gabe von Radioisotopen, n.n.bez.
- 92.28.09 ↔ Injektion, Instillation oder orale Gabe von Radioisotopen, sonstige
- 92.28.11 ↔ Therapie mit offenen Radionukliden bei Knochenmetastasen
- 92.28.14 ↔ Instillation von offenen Radionukliden in Gelenke
- 92.28.24 ↔ Selektive intravasculäre Radiochemoembolisation mit I-131-Lipiodol
- 92.28.25 ↔ Selektive intravasculäre Radionuklidtherapie [SIRT] durch Embolisation von Yttrium-90-markierten Mikrosphären
- 92.28.26 ↔ Selektive intravasculäre Radionuklidtherapie [SIRT] durch Embolisation von Holmium-166 markierten Mikrosphären
- 92.28.33 ↔ Endovaskuläre Brachytherapie mit Rhenium-188
- 92.28.41 ↔ Radiojodtherapie bis 1,2 GBq I-131, ohne Gabe von rekombinantem Thyreotropin [rh-TSH]
- 92.28.42 ↔ Radiojodtherapie bis 1,2 GBq I-131, mit Gabe von rekombinantem Thyreotropin [rh-TSH]
- 92.28.43 ↔ Radiojodtherapie über 1,2 bis unter 5 GBq I-131, ohne Gabe von rekombinantem Thyreotropin [rh-TSH]
- 92.28.44 ↔ Radiojodtherapie über 1,2 bis unter 5 GBq I-131, mit Gabe von rekombinantem Thyreotropin [rh-TSH]
- 92.28.45 ↔ Radiojodtherapie mit 5 und mehr GBq I-131, ohne Gabe von rekombinantem Thyreotropin [rh-TSH]
- 92.28.46 ↔ Radiojodtherapie mit 5 und mehr GBq I-131, mit Gabe von rekombinantem Thyreotropin [rh-TSH]
- 92.28.51 ↔ Radioimmuntherapie mit 90Y-Ibritumomab-Tiuxetan, parenteral
- 92.28.52 ↔ Radioimmuntherapie mit Jod 131 [I-131] Tositumomab, parenteral
- 92.28.53 ↔ Radioimmuntherapie mit sonstigen Antikörpern, parenteral
- 92.28.64 ↔ Radiorezeptortherapie mit dem DOTA-konjugierten Somatostatin-Analagon TOC [Octreotide]
- 92.28.65 ↔ Radiorezeptortherapie mit dem DOTA-konjugierten Somatostatin-Analagon TATE [Octreotate]
- 92.28.66 ↔ Radiorezeptortherapie mit Somatostatin-Antagonisten
- 92.28.69 ↔ Radiotherapie mit kleinen Molekülen, sonstige
- 92.28.6B ↔ Radiorezeptortherapie mit 177Lu-PSMA I&T [177Lu-ITG-PSMA-1]
- 92.28.6C ↔ Radiorezeptortherapie mit sonstigen PSMA-Liganden
- 92.28.71 ↔ Gabe von Jod-131-MIBG [Metajodbenzylguanidin] parenteral
- 92.29.00 ↔ Brachytherapie mit umschlossenen Radionukliden, n.n.bez.
- 92.29.09 ↔ Brachytherapie mit umschlossenen Radionukliden, sonstige
- 92.29.11 ↔ Interstitielle Brachytherapie mit Implantation von entfernbaren Strahlern in einer Ebene, niedrige Dosisleistung
- 92.29.12 ↔ Interstitielle Brachytherapie mit Implantation von entfernbaren Strahlern in einer Ebene, gepulste Dosisleistung [Pulsed dose rate]
- 92.29.13 ↔ Interstitielle Brachytherapie mit Implantation von entfernbaren Strahlern in einer Ebene, hohe Dosisleistung
- 92.29.19 ↔ Interstitielle Brachytherapie mit Implantation von entfernbaren Strahlern in einer Ebene, sonstige
- 92.29.21 ↔ Interstitielle Brachytherapie mit Volumenimplantation von entfernbaren Strahlern in mehreren Ebenen, niedrige Dosisleistung
- 92.29.22 ↔ Interstitielle Brachytherapie mit Volumenimplantation von entfernbaren Strahlern in mehreren Ebenen, gepulste Dosisleistung [Pulsed dose rate]
- 92.29.23 ↔ Interstitielle Brachytherapie mit Volumenimplantation von entfernbaren Strahlern in mehreren Ebenen, hohe Dosisleistung
- 92.29.24 ↔ Brachytherapie mit Implantation von entfernbaren Strahlern in mehreren Ebenen, hohe Dosisleistung, intraoperativ
- 92.29.29 ↔ Interstitielle Brachytherapie mit Volumenimplantation von entfernbaren Strahlern in mehreren Ebenen, sonstige
- 92.29.31 ↔ Interstitielle Brachytherapie mit Implantation von permanenten Strahlern, bis 10 Quellen
- 92.29.32 ↔ Interstitielle Brachytherapie mit Implantation von permanenten Strahlern, von 11 bis 15 Quellen
- 92.29.33 ↔ Interstitielle Brachytherapie mit Implantation von permanenten Strahlern, von 16 bis 20 Quellen
- 92.29.34 ↔ Interstitielle Brachytherapie mit Implantation von permanenten Strahlern, von 21 bis 25 Quellen
- 92.29.35 ↔ Interstitielle Brachytherapie mit Implantation von permanenten Strahlern, von 26 bis 30 Quellen
- 92.29.36 ↔ Interstitielle Brachytherapie mit Implantation von permanenten Strahlern, von 31 bis 35 Quellen
- 92.29.37 ↔ Interstitielle Brachytherapie mit Implantation von permanenten Strahlern, von 36 bis 40 Quellen
- 92.29.38 ↔ Interstitielle Brachytherapie mit Implantation von permanenten Strahlern, von 41 bis 45 Quellen
- 92.29.39 ↔ Interstitielle Brachytherapie mit Implantation von permanenten Strahlern, von 46 bis 50 Quellen
- 92.29.3A ↔ Interstitielle Brachytherapie mit Implantation von permanenten Strahlern, von 51 bis 55 Quellen
- 92.29.3B ↔ Interstitielle Brachytherapie mit Implantation von permanenten Strahlern, von 56 bis 60 Quellen
- 92.29.3C ↔ Interstitielle Brachytherapie mit Implantation von permanenten Strahlern, von 61 bis 65 Quellen
- 92.29.3D ↔ Interstitielle Brachytherapie mit Implantation von permanenten Strahlern, von 66 bis 70 Quellen
- 92.29.3E ↔ Interstitielle Brachytherapie mit Implantation von permanenten Strahlern, von 71 und mehr Quellen
- 92.29.40 ↔ Brachytherapie mit Oberflächenapplikatoren, n.n.bez.
- 92.29.49 ↔ Brachytherapie mit Oberflächenapplikatoren, sonstige
- 92.29.51 ↔ Entfernung von umschlossenen Radionukliden oder inaktiven Applikatoren unter Anästhesie
- 92.30.00 ↔ Stereotaktische Bestrahlung, einzeitig, n.n.bez.
- 92.30.01 ↔ Stereotaktische Bestrahlung, einzeitig, zerebral, n.n.bez.
- 92.30.02 ↔ Stereotaktische Bestrahlung, einzeitig, extrazerebral, n.n.bez.
- 92.30.20 ↔ Stereotaktische Bestrahlung, einzeitig, zerebral, intensitätsmodulierte Radiotherapie
- 92.30.21 ↔ Stereotaktische Bestrahlung, einzeitig, zerebral, intensitätsmodulierte Bogenbestrahlung [IMAT]
- 92.30.22 ↔ Stereotaktische Bestrahlung, einzeitig, zerebral, bildgestützte Einstellung
- 92.30.30 ↔ Stereotaktische Bestrahlung, einzeitig, extrazerebral, intensitätsmodulierte Radiotherapie
- 92.30.31 ↔ Stereotaktische Bestrahlung, einzeitig, extrazerebral, intensitätsmodulierte Bogenbestrahlung [IMAT]

92.30.32 ↔ Stereotaktische Bestrahlung, einzeitig, extrazerebral, bildgestützte Einstellung	92.39.21 ↔ Andere Hochvoltstrahlentherapie, stereotaktische Bestrahlung, fraktioniert, zerebral, intensitätsmodulierte Bogenbestrahlung [IMAT]
92.30.99 ↔ Stereotaktische Bestrahlung, einzeitig, sonstige	92.39.22 ↔ Andere Hochvoltstrahlentherapie, stereotaktische Bestrahlung, fraktioniert, zerebral, bildgestützte Einstellung
92.31.00 ↔ Radiochirurgie mit Photonen n.n.bez., zerebral	92.39.29 ↔ Andere Hochvoltstrahlentherapie, stereotaktische Bestrahlung, fraktioniert, zerebral, sonstige
92.31.10 ↔ Radiochirurgie mit Photonen n.n.bez., extrazerebral	92.39.30 ↔ Andere Hochvoltstrahlentherapie, stereotaktische Bestrahlung, fraktioniert, extrazerebral, intensitätsmodulierte Radiotherapie
92.32.00 ↔ Mehrquellige Photon-Radiochirurgie, n.n.bez.	92.39.31 ↔ Andere Hochvoltstrahlentherapie, stereotaktische Bestrahlung, fraktioniert, extrazerebral, intensitätsmodulierte Bogenbestrahlung [IMAT]
92.32.01 ↔ Mehrquellige Photon-Radiochirurgie, Gamma-knife	92.39.32 ↔ Andere Hochvoltstrahlentherapie, stereotaktische Bestrahlung, fraktioniert, extrazerebral, bildgestützte Einstellung
92.33.00 ↔ Teilchen-Radiochirurgie, n.n.bez.	92.39.39 ↔ Andere Hochvoltstrahlentherapie, stereotaktische Bestrahlung, fraktioniert, extrazerebral, sonstige
92.33.01 ↔ Andere Hochvoltstrahlentherapie, stereotaktische Bestrahlung, einzeitig, zerebral	92.41 ↔ Intraoperative Strahlentherapie mit Elektronen
92.33.11 ↔ Andere Hochvoltstrahlentherapie, stereotaktische Bestrahlung, einzeitig, extrazerebral	
92.39.00 ↔ Sonstige stereotaktische Radiochirurgie, n.n.bez.	
92.39.01 ↔ Andere Hochvoltstrahlentherapie, stereotaktische Bestrahlung, fraktioniert, zerebral, n.n.bez.	
92.39.11 ↔ Andere Hochvoltstrahlentherapie, stereotaktische Bestrahlung, fraktioniert, extrazerebral, n.n.bez.	
92.39.20 ↔ Andere Hochvoltstrahlentherapie, stereotaktische Bestrahlung, fraktioniert, zerebral, intensitätsmodulierte Radiotherapie	

Prozedur D25-3

04.76 ↔ Plastische Rekonstruktion einer alten traumatischen Verletzung an kranialen und peripheren Nerven	16.52.99 ↔ Exenteration der Orbita mit therapeutischem Entfernen von Orbitaknochen, sonstige
04.79.09 ↔ Sonstige Neuroplastik, sonstige	16.59.00 ↔ Sonstige Exenteration der Orbita, n.n.bez.
04.79.10 ↔ Transplantation sowie Transposition eines extrakraniellen Hirnnerven mit epineuraler Naht	16.59.10 ↔ Sonstige Exenteration der Orbita, mit Erhalt der Lidhaut
04.79.11 ↔ Transplantation sowie Transposition des Plexus brachialis mit epineuraler Naht	16.59.11 ↔ Sonstige Exenteration der Orbita, ohne Erhalt der Lidhaut
04.79.12 ↔ Transplantation sowie Transposition von Nerven der Schulter mit epineuraler Naht	16.59.99 ↔ Sonstige Exenteration der Orbita, sonstige
04.79.13 ↔ Transplantation sowie Transposition eines Nerven des Armes und der Hand mit epineuraler Naht	21.72 ↔ Offene Reposition einer Nasenfraktur
04.79.14 ↔ Transplantation sowie Transposition von Nerven des Rumpfes und der unteren Extremität mit epineuraler Naht	24.2X.10 ↔ Gingivoplastik mit Transplantat oder Implantat
04.79.19 ↔ Transplantation sowie Transposition eines sonstigen Nervens mit epineuraler Naht	24.2X.99 ↔ Gingivoplastik, sonstige
04.79.20 ↔ Transplantation sowie Transposition eines Nerven mit interfazikulärer Naht	24.4X.00 ↔ Exzision einer Zahnläsion am Kiefer, n.n.bez.
04.79.21 ↔ Transplantation sowie Transposition eines extrakraniellen Hirnnerven mit interfazikulärer Naht	24.4X.10 ↔ Exzision einer Zahnläsion am Kiefer mit Eröffnung von Kieferhöhle oder Nasenboden
04.79.22 ↔ Transplantation sowie Transposition des Plexus brachialis mit interfazikulärer Naht	24.4X.11 ↔ Exzision einer Zahnläsion am Kiefer mit Nervendarstellung
04.79.23 ↔ Transplantation sowie Transposition von Nerven der Schulter mit interfazikulärer Naht	24.4X.99 ↔ Exzision einer Zahnläsion am Kiefer, sonstige
04.79.24 ↔ Transplantation sowie Transposition eines Nerven des Armes und der Hand mit interfazikulärer Naht	24.5X.00 ↔ Alveoloplastik, n.n.bez.
04.79.25 ↔ Transplantation sowie Transposition von Nerven des Rumpfes und der unteren Extremität mit interfazikulärer Naht	24.5X.10 ↔ Alveoloplastik mit Transplantat
04.79.29 ↔ Transplantation sowie Transposition eines sonstigen Nerven mit interfazikulärer Naht	24.5X.99 ↔ Alveoloplastik, sonstige
16.51.00 ↔ Exenteration der Orbita mit Entfernen benachbarter Strukturen, n.n.bez.	24.91.10 ↔ Vestibulumplastik
16.51.10 ↔ Exenteration der Orbita mit Entfernen benachbarter Strukturen, mit Erhalt der Lidhaut	24.91.11 ↔ Mundbodensenkung
16.51.11 ↔ Exenteration der Orbita mit Entfernen benachbarter Strukturen, ohne Erhalt der Lidhaut	24.91.99 ↔ Extension oder Vertiefung des Sulcus buccolabialis oder lingualis, sonstige
16.51.99 ↔ Exenteration der Orbita mit Entfernen benachbarter Strukturen, sonstige	25.02 ↔ Offene Biopsie an der Zunge
16.52.00 ↔ Exenteration der Orbita mit therapeutischem Entfernen von Orbitaknochen, n.n.bez.	25.1 ↔ Exzision oder Destruktion von Läsion oder Gewebe an der Zunge
16.52.10 ↔ Exenteration der Orbita mit therapeutischem Entfernen von Orbitaknochen, mit Erhalt der Lidhaut	25.59.00 ↔ Sonstige Zungenrekonstruktion und Zungenplastik, n.n.bez.
16.52.11 ↔ Exenteration der Orbita mit therapeutischem Entfernen von Orbitaknochen, ohne Erhalt der Lidhaut	25.59.10 ↔ Plastische Rekonstruktion der Zunge, n.n.bez.
	25.59.99 ↔ Sonstige Zungenrekonstruktion und Zungenplastik, sonstige
	25.93 ↔ Lösung von Adhäsion an der Zunge
	25.94 ↔ Sonstige Glossotomie
	27.1 ↔ Inzision am Gaumen
	27.21.20 ↔ Offene Biopsie (mit Inzision) am knöchernen Gaumen
	27.22.20 ↔ Offene Biopsie (mit Inzision) an Uvula und weichem Gaumen
	27.24.20 ↔ Offene Biopsie (mit Inzision) an Wangenschleimhaut, Mundboden und sonstigen Strukturen in der Mundhöhle
	27.24.99 ↔ Biopsie in der Mundhöhle, an nicht bezeichneter Struktur, sonstige
	27.31.00 ↔ Lokale Exzision oder Destruktion von Läsion oder Gewebe am knöchernen Gaumen, n.n.bez.

27.31.10 ↔ Lokale Exzision von Läsion oder Gewebe am knöchernen Gaumen	27.59.41 ↔ Sonstige plastische Rekonstruktion an Lippe und Mund mit gestieltem Fernlappen
27.31.20 ↔ Partielle Exzision von Läsion oder Gewebe am knöchernen Gaumen	27.59.60 ↔ Einsetzen eines Gewebeexpanders an der Lippe
27.31.30 ↔ Destruktion von Läsion oder Gewebe am knöchernen Gaumen	27.59.99 ↔ Sonstige plastische Rekonstruktion an Lippe und Mund, sonstige
27.31.99 ↔ Lokale Exzision oder Destruktion von Läsion oder Gewebe am knöchernen Gaumen, sonstige	27.71 ↔ Inzision an der Uvula
27.32.00 ↔ Ausgedehnte Exzision oder Destruktion von Läsion oder Gewebe am knöchernen Gaumen, n.n.bez.	27.72 ↔ Exzision an der Uvula
27.32.10 ↔ Totale transorale Exstirpation von Läsion oder Gewebe am knöchernen Gaumen	27.79 ↔ Operationen an der Uvula, sonstige
27.32.11 ↔ Radikale transmandibuläre Exzision [En-bloc-Resektion] von Läsion oder Gewebe am knöchernen Gaumen	27.99 ↔ Sonstige Operationen an Mundhöhle und Gesicht, sonstige
27.32.12 ↔ Radikale transfazial Exzision [En-bloc-Resektion] von Läsion oder Gewebe am knöchernen Gaumen	30.29.00 ↔ Sonstige partielle Laryngektomie, n.n.bez.
27.32.99 ↔ Ausgedehnte Exzision oder Destruktion von Läsion oder Gewebe am knöchernen Gaumen, sonstige	30.29.10 ↔ Cricohyoidoepiglottopexie [CHEP]
27.42 ↔ Ausgedehnte Exzision einer Läsion an der Lippe	30.29.11 ↔ Cricohyoidopexie [CHP]
27.43.00 ↔ Sonstige Exzision von Läsion oder Gewebe an der Lippe, n.n.bez.	30.29.20 ↔ Partielle Larynx-Pharynx-Resektion
27.43.10 ↔ Sonstige Exzision von Läsion oder Gewebe an der Lippe, lokale Exzision	30.29.21 ↔ Partielle Laryngektomie frontale (Huet)
27.43.99 ↔ Sonstige Exzision von Läsion oder Gewebe an der Lippe, sonstige	30.29.22 ↔ Partielle Laryngektomie frontolaterale (Leroux-Robert)
27.44.00 ↔ Radikale Exzision einer Läsion an der Lippe, n.n.bez.	30.29.30 ↔ Arytenoidektomie
27.44.11 ↔ Radikale Exzision einer Hautläsion der Lippe ohne Transplantation oder Transposition von Haut	30.29.99 ↔ Sonstige partielle Laryngektomie, sonstige
27.44.20 ↔ Radikale Exzision einer Hautläsion der Lippe mit Transplantation oder Transposition von Haut	31.69.12 ↔ Medialisierung Laryngoplastik, Thyroplastik Typ I
27.44.99 ↔ Radikale Exzision einer Läsion an der Lippe, sonstige	31.69.14 ↔ Medialisierung Laryngoplastik, externer Zugang
27.49.00 ↔ Sonstige Exzision in der Mundhöhle, n.n.bez.	31.69.20 ↔ Erweiterungsplastik der Glottis (endolaryngeal)
27.49.10 ↔ Exzision an der Wange	31.69.30 ↔ Cricothyroidopexie
27.49.11 ↔ Exzision am Mundboden	31.69.31 ↔ Arytenoidopexie
27.49.99 ↔ Sonstige Exzision in der Mundhöhle, sonstige	31.69.40 ↔ Konstruktion / Revision einer Neoglottis
27.54.00 ↔ Plastische Rekonstruktion einer (angeborenen) Lippenspalte, n.n.bez.	31.69.41 ↔ Plastische Rekonstruktion des Larynx
27.54.99 ↔ Plastische Rekonstruktion einer (angeborenen) Lippenspalte, sonstige	31.69.42 ↔ Plastische Rekonstruktion einer Stimm lippe
27.55.00 ↔ Vollhauttransplantat an Lippe und Mund, n.n.bez.	31.69.99 ↔ Sonstige plastische Rekonstruktion am Larynx, sonstige
27.55.10 ↔ Kleinflächiges Vollhauttransplantat an Lippe und Mund	40.41.10 ↔ Selektive (funktionelle) Neck dissection, supraomohyoid (Region I-III)
27.55.20 ↔ Grossflächiges Vollhauttransplantat an Lippe und Mund	40.41.11 ↔ Selektive (funktionelle) Neck dissection, lateral (Region II-IV)
27.55.99 ↔ Vollhauttransplantat an Lippe und Mund, sonstige	40.41.12 ↔ Selektive (funktionelle) Neck dissection, anterolateral (Region I-IV)
27.56.10 ↔ Kleinflächiges Spalthauttransplantat an Lippe und Mund	40.41.13 ↔ Selektive (funktionelle) Neck dissection, posterolateral (Region II-V)
27.56.20 ↔ Grossflächiges Spalthauttransplantat an Lippe und Mund	40.41.14 ↔ Selektive (funktionelle) Neck dissection, central (Region VI)
27.56.30 ↔ Kleinflächige heterologe Hauttransplantation an die Lippe	40.41.20 ↔ Radikale Neck dissection (inkl. modifiziert)
27.56.40 ↔ Grossflächig heterologe Hauttransplantation an die Lippe	40.41.21 ↔ Erweiterte radikale Neck dissection
27.56.50 ↔ Kleinflächige homologe Hauttransplantation an die Lippe	40.41.99 ↔ Radikale Neck dissection, sonstige
27.56.60 ↔ Grossflächig homologe Hauttransplantation an die Lippe	76.09.10 ↔ Reosteotomie nach Fraktur reposition
27.56.99 ↔ Sonstiges Hauttransplantat an Lippe und Mund, sonstige	76.2X.00 ↔ Lokale Exzision oder Destruktion von Läsion und Gewebe an Gesichtsschädelknochen, n.n.bez.
27.58 ↔ Revision eines gestielten oder freien Lappens oder freien Hauttransplantates an Lippe und Mund	76.2X.10 ↔ Dekortikation eines Gesichtsschädelknochens
27.59.20 ↔ Kleinflächige Weichteildeckung durch kultivierte Keratinozyten an der Lippe	76.2X.11 ↔ Exzision von periostalem Gewebe an Gesichtsschädelknochen
27.59.21 ↔ Grossflächige Weichteildeckung durch kultivierte Keratinozyten an der Lippe	76.2X.12 ↔ Abtragung (modellierende Osteotomie) an Gesichtsschädelknochen
27.59.30 ↔ Kleinflächige temporäre Weichteildeckung durch Kombination mehrerer Verfahren an der Lippe	76.2X.20 ↔ Destruktion von Läsion und Gewebe an Gesichtsschädelknochen
27.59.31 ↔ Grossflächige temporäre Weichteildeckung durch Kombination mehrerer Verfahren an der Lippe	76.2X.31 ↔ Knochenentnahme an Gesichtsschädelknochen zur Transplantation
	76.2X.99 ↔ Lokale Exzision oder Destruktion von Läsion und Gewebe an Gesichtsschädelknochen, sonstige
	76.5X.00 ↔ Temporomandibuläre Arthroplastik, n.n.bez.
	76.5X.10 ↔ Kondylektomie am Kiefergelenk mit Rekonstruktion
	76.5X.19 ↔ Sonstige Kondylektomie am Kiefergelenk
	76.5X.20 ↔ Diskoplastik am Kiefergelenk mit Rekonstruktion
	76.5X.29 ↔ Sonstige Diskoplastik am Kiefergelenk
	76.5X.30 ↔ Exstirpation des Discus articularis am Kiefergelenk mit Rekonstruktion
	76.5X.39 ↔ Sonstige Exstirpation des Discus articularis am Kiefergelenk
	76.5X.40 ↔ Resektion am Tuberculum articulare des Kiefergelenks
	76.5X.41 ↔ Plastische Rekonstruktion am Kiefergelenk
	76.5X.42 ↔ Gelenkstabilisierung (bewegungseinschränkend) des Kiefergelenks

76.5X.50 ↔	Arthroskopische Entfernung eines freien Gelenkkörpers am Kiefergelenk	76.72 ↔	Offene Reposition einer Jochbein- und Jochbogenfraktur
76.5X.59 ↔	Sonstige Entfernung eines freien Gelenkkörpers am Kiefergelenk	76.74 ↔	Offene Reposition einer Maxillafraktur
76.5X.90 ↔	Sonstige temporomandibuläre Arthroplastik oder Diskoplastik am Kiefergelenk	76.76.00 ↔	Offene Reposition einer Mandibulafraktur, n.n.bez.
76.5X.99 ↔	Temporomandibuläre Arthroplastik, sonstige	76.76.10 ↔	Offene Reposition einer Einfachfraktur des Corpus mandibulae
76.61.00 ↔	Geschlossene Osteoplastik [Osteotomie] am Ramus mandibulae, n.n.bez.	76.76.11 ↔	Offene Reposition einer Mehrfachfraktur des Corpus mandibulae
76.61.10 ↔	Geschlossene Osteoplastik [Osteotomie] am Ramus mandibulae, ohne Distraction	76.76.20 ↔	Offene Reposition (von aussen) einer Einfach- oder Mehrfachfraktur des Ramus mandibulae
76.61.20 ↔	Geschlossene Osteoplastik [Osteotomie] am Ramus mandibulae, mit Distraction	76.76.21 ↔	Offene Reposition (transoral) einer Einfach- oder Mehrfachfraktur des Ramus mandibulae
76.61.99 ↔	Geschlossene Osteoplastik [Osteotomie] am Ramus mandibulae, sonstige	76.76.30 ↔	Offene Reposition (transoral oder von aussen) einer Fraktur des Processus articularis mandibulae
76.62.00 ↔	Offene Osteoplastik [Osteotomie] am Ramus mandibulae, n.n.bez.	76.76.99 ↔	Offene Reposition einer Mandibulafraktur, sonstige
76.62.10 ↔	Offene Osteoplastik [Osteotomie] am Ramus mandibulae, ohne Distraction	76.77.00 ↔	Offene Reposition einer Processus alveolaris-Fraktur, n.n.bez.
76.62.20 ↔	Offene Osteoplastik [Osteotomie] am Ramus mandibulae, mit Distraction	76.77.10 ↔	Offene Reposition einer Processus alveolaris-Fraktur der Maxilla
76.62.99 ↔	Offene Osteoplastik [Osteotomie] am Ramus mandibulae, sonstige	76.77.11 ↔	Offene Reposition einer Processus alveolaris-Fraktur der Mandibula
76.63.00 ↔	Osteoplastik [Osteotomie] am Corpus mandibulae, n.n.bez.	76.77.99 ↔	Offene Reposition einer Processus alveolaris-Fraktur, sonstige
76.63.10 ↔	Osteoplastik [Osteotomie] im seitlichen Alveolarkambereich oder mit frontaler Kontinuitätsdurchtrennung der Mandibula ohne Distraction	76.78.11 ↔	Endoskopische Reposition einer Stirnhöhlenvorderwandfraktur
76.63.11 ↔	Osteoplastik [Osteotomie] im frontalen Alveolarkambereich oder mit Kontinuitätsdurchtrennung am horizontalen Mandibulaast ohne Distraction	76.78.20 ↔	Geschlossene Reposition einer Orbitafraktur
76.63.12 ↔	Osteoplastik [Osteotomie] zur Kinnverlagerung ohne Distraction	76.78.21 ↔	Endoskopische Reposition einer Orbitafraktur
76.63.20 ↔	Verlagerung des Alveolarfortsatzes durch horizontale Distraction nach Osteotomie	76.79.00 ↔	Sonstige offene Reposition einer Gesichtsschädelfraktur, n.n.bez.
76.63.21 ↔	Verlagerung der Mandibula durch Distraction nach Osteotomie im horizontalen Mandibulaast	76.79.10 ↔	Sonstige offene Reposition einer Fraktur des Orbitadaches
76.63.99 ↔	Osteoplastik [Osteotomie] am Corpus mandibulae, sonstige	76.79.11 ↔	Sonstige offene Reposition einer Fraktur der lateralen Orbitawand
76.64 ↔	Sonstige orthognathische Chirurgie an der Mandibula	76.79.19 ↔	Sonstige offene Reposition einer sonstigen Orbitafraktur
76.65.00 ↔	Segmentale Osteoplastik [Osteotomie] der Maxilla, n.n.bez.	76.79.20 ↔	Sonstige offene Reposition einer Stirnhöhlenwandfraktur
76.65.10 ↔	Segmentale Osteoplastik [Osteotomie] der Maxilla, ohne Distraction	76.79.30 ↔	Sonstige offene Reposition einer nasoethmoidalen Mittelgesichtsfraktur
76.65.20 ↔	Osteotomie der Maxilla im frontalen Alveolarkambereich, mit Distraction	76.79.31 ↔	Sonstige offene Reposition einer zentrolateralen Mittelgesichtsfraktur
76.65.21 ↔	Osteotomie der Maxilla im seitlichen Alveolarkambereich, mit Distraction	76.79.39 ↔	Sonstige offene Reposition einer sonstigen lateralen Mittelgesichtsfraktur
76.65.22 ↔	Osteotomie der Maxilla im frontalen und seitlichen Alveolarkambereich in mehreren Segmenten, mit Distraction	76.79.40 ↔	Sonstige offene Reposition kombinierter Mittelgesichtsfrakturen (Mehrfachfraktur)
76.65.99 ↔	Segmentale Osteoplastik [Osteotomie] der Maxilla, sonstige	76.79.40 ↔	Sonstige offene Reposition kombinierter Mittelgesichtsfrakturen (Mehrfachfraktur)
76.66.00 ↔	Totale Osteoplastik [Osteotomie] der Maxilla, n.n.bez.	76.79.99 ↔	Sonstige offene Reposition einer Gesichtsschädelfraktur, sonstige
76.66.10 ↔	Totale Osteoplastik [Osteotomie] der Maxilla ohne Distraction	76.94 ↔	Offene Reposition einer Kiefergelenksluxation
76.66.20 ↔	Osteotomie der Maxilla in der Le-Fort-I-Ebene in einem Stück mit Distraction	78.19.90 ↔	Geschlossene Reposition einer Fraktur sonstiger bezeichneter Knochen mit Knochenfixation durch Fixateur externe
76.66.21 ↔	Osteotomie der Maxilla in der Le-Fort-I-Ebene in zwei Stücken mit Distraction	78.19.91 ↔	Offene Reposition einer Fraktur sonstiger bezeichneter Knochen mit Knochenfixation durch Fixateur externe
76.66.22 ↔	Osteotomie der Maxilla in der Le-Fort-I-Ebene in drei oder mehr Stücken mit Distraction	78.59.00 ↔	Innere Knochenfixation ohne Reposition der Fraktur an anderen näher bezeichneten Knochen, ausser Gesichtsschädelknochen, n.n.bez.
76.66.30 ↔	Plastische Rekonstruktion und Augmentation der Maxilla durch totale Auflagerungsplastik	78.59.90 ↔	Revision von Osteosynthesematerial ohne Materialersatz an anderen näher bezeichneten Knochen, ausser Gesichtsschädelknochen
76.66.99 ↔	Totale Osteoplastik [Osteotomie] der Maxilla, sonstige	78.59.99 ↔	Innere Knochenfixation ohne Reposition der Fraktur an anderen näher bezeichneten Knochen, ausser Gesichtsschädelknochen, sonstige
76.70 ↔	Reposition einer Gesichtsschädelfraktur, n.n.bez.	84.53.00 ↔	Implantation von interner Verlängerungsvorrichtung der Extremitäten mit kinetischer Traktion, n.n.bez.
		84.53.10 ↔	Implantation eines nicht motorisierten internen Verlängerungs- oder Knochentransportsystem
		84.53.11 ↔	Implantation eines motorisierten internen Verlängerungs- oder Knochentransportsystem

- | | |
|-----------------------------------------------------------------------------------------------------------------------------------------|------------------------------------------------------------------------------------------------------------------------------------|
| 84.53.99 ↔ Implantation von interner Verlängerungsvorrichtung der Extremitäten mit kinetischer Traktion, sonstige | 86.43.11 ↔ Radikale und grossflächige Exzision von Läsion oder Gewebe an Haut und Subkutangewebe, mit plastischer Deckung, am Kopf |
| 84.54 ↔ Implantation von sonstiger internen Verlängerungsvorrichtung der Extremitäten | 86.43.12 ↔ Radikale und grossflächige Exzision von Läsion oder Gewebe an Haut und Subkutangewebe, mit plastischer Deckung, am Hals |
| 86.41.11 ↔ Radikale und grossflächige Exzision von Läsion oder Gewebe an Haut und Subkutangewebe, ohne primären Wundverschluss, am Kopf | 86.6B.11 ↔ Autologe Spalthauttransplantation, kleinflächig, am Kopf |
| 86.41.12 ↔ Radikale und grossflächige Exzision von Läsion oder Gewebe an Haut und Subkutangewebe, ohne primären Wundverschluss, am Hals | 86.6B.12 ↔ Autologe Spalthauttransplantation, kleinflächig, am Hals |
| 86.42.11 ↔ Radikale und grossflächige Exzision von Läsion oder Gewebe an Haut und Subkutangewebe, mit primärem Wundverschluss, am Kopf | 86.6B.21 ↔ Autologe Spalthauttransplantation, grossflächig, am Kopf |
| 86.42.12 ↔ Radikale und grossflächige Exzision von Läsion oder Gewebe an Haut und Subkutangewebe, mit primärem Wundverschluss, am Hals | 86.6B.22 ↔ Autologe Spalthauttransplantation, grossflächig, am Hals |
| | 86.83.11 ↔ Gewebereduktionsplastik an Kopf und Hals |

Prozedur D25-4

- | | |
|---------------------------------------------------------------------------------------------------------------------------------------------|-----------------------------------------------------------------------------------------------------------------------------|
| 02.05.10 ↔ Einsetzen eines CAD-Implantats an Hirnschädel ohne Beteiligung des Gesichtsschädels, einfacher Defekt | 76.43.12 ↔ Einsetzen eines CAD-Implantats an Mandibula, zur plastischen Rekonstruktion eines grossen oder komplexen Defekts |
| 02.05.11 ↔ Einsetzen eines CAD-Implantats an Hirnschädel ohne Beteiligung des Gesichtsschädels, grosser oder komplexer Defekt | 76.92.20 ↔ Einsetzen von CAD-Implantat an Gesichtsschädel ohne Beteiligung des Hirnschädels, bis zu 2 Regionen |
| 02.05.20 ↔ Einsetzen eines CAD-Implantats an Hirnschädel mit Beteiligung von Orbita, Temporalregion oder frontalem Sinus, bis zu 2 Regionen | 76.92.21 ↔ Einsetzen von CAD-Implantat an Gesichtsschädel ohne Beteiligung des Hirnschädels, ab 3 Regionen |
| 02.05.30 ↔ Einsetzen eines CAD-Implantats an Hirnschädel mit Beteiligung multipler Regionen des Gesichtsschädels, ab 3 Regionen | 76.92.31 ↔ Einsetzen eines CAD-Implantats an Maxilla, zur plastischen Rekonstruktion eines grossen oder komplexen Defekts |

Prozedur D25-5

- | | |
|-----------------------------------------------------------------------------------------------------------------------------------------|---------------------------------------------------------------------------------------------------------------------------------------------------|
| 01.12.00 ↔ Offene Biopsie an den Hirnhäuten, n.n.bez. | 01.24.33 ↔ Zugang zur Schädelbasis, transoral mit Spaltung des weichen sowie harten Gaumens |
| 01.12.10 ↔ Stereotaktische offene Biopsie an den Hirnhäuten | 01.24.34 ↔ Zugang zur Schädelbasis, transsphenoidal |
| 01.12.99 ↔ Offene Biopsie an den Hirnhäuten, sonstige | 01.24.35 ↔ Zugang zur Schädelbasis, transethmoidal |
| 01.14.00 ↔ Offene Biopsie am Gehirn, n.n.bez. | 01.24.36 ↔ Zugang zur Schädelbasis, transmastoidal |
| 01.14.10 ↔ Stereotaktische offene Biopsie am Gehirn | 01.24.37 ↔ Zugang zur Schädelbasis, translabyrinthär |
| 01.14.99 ↔ Offene Biopsie am Gehirn, sonstige | 01.24.38 ↔ Zugang zur Schädelbasis, transpyramidal |
| 01.15 ↔ Biopsie am Schädel | 01.24.39 ↔ Zugang zur Schädelbasis, sonstige |
| 01.21 ↔ Inzision und Drainage an den kranialen Sinus | 01.24.3A ↔ Zugang zur Schädelbasis, transkondylär |
| 01.24.00 ↔ Sonstige Kraniotomie, n.n.bez. | 01.24.3B ↔ Zugang zur Schädelbasis, transorbital |
| 01.24.10 ↔ Sonstige Kraniotomie mit Dekompression | 01.24.3C ↔ Zugang zur Schädelbasis, mit Le-Fort-I-Osteotomie |
| 01.24.11 ↔ Sonstige Kraniotomie zur Entleerung eines epiduralen Hämatoms | 01.24.3D ↔ Zugang zur Schädelbasis, transnasal-transcliviform |
| 01.24.12 ↔ Sonstige Kraniotomie zur Entleerung eines epiduralen Empyems | 01.24.3E ↔ Zugang zur Schädelbasis, transnasal-transclival |
| 01.24.13 ↔ Sonstige Kraniotomie, Einlegen von alloplastischem Material oder Medikamententrägers in den Schädelknochen oder Epiduralraum | 01.24.3F ↔ Zugang zur Schädelbasis, transoral-transclival |
| 01.24.14 ↔ Sonstige Kraniotomie, Entfernung von alloplastischem Material oder Medikamententrägers aus Schädelknochen oder Epiduralraum | 01.24.3G ↔ Zugang zur Schädelbasis, transnasal-transpterygoidal |
| 01.24.15 ↔ Sonstige Kraniotomie, Entfernung eines Fremdkörpers aus Schädelknochen oder Epiduralraum | 01.24.99 ↔ Sonstige Kraniotomie, sonstige |
| 01.24.16 ↔ Sonstige Kraniotomie, sonstige Drainage epiduraler Flüssigkeit oder aus sonstigen Gründen | 01.25.00 ↔ Sonstige Kraniektomie, n.n.bez. |
| 01.24.20 ↔ Kraniotomie der Kalotte als Zugang, n.n.bez. | 01.25.10 ↔ Sonstige Kraniektomie mit Dekompression |
| 01.24.21 ↔ Bohrlochtrepanation der Kalotte als Zugang | 01.25.11 ↔ Sonstige Kraniektomie zur Entleerung eines epiduralen Hämatoms |
| 01.24.22 ↔ Stereotaktisch geführte Schädelöffnung über die Kalotte als Zugang | 01.25.12 ↔ Sonstige Kraniektomie zur Entleerung eines epiduralen Empyems |
| 01.24.29 ↔ Kraniotomie der Kalotte als Zugang, sonstige | 01.25.13 ↔ Sonstige Kraniektomie zur Entfernung eines Fremdkörpers aus Schädelknochen oder Epiduralraum |
| 01.24.30 ↔ Zugang zur Schädelbasis, n.n.bez. | 01.25.14 ↔ Sonstige Kraniektomie mit Einlegen von alloplastischem Material oder eines Medikamententrägers in den Schädelknochen oder Epiduralraum |
| 01.24.31 ↔ Zugang zur Schädelbasis, transoral | 01.25.19 ↔ Sonstige Kraniektomie zur Drainage epiduraler Flüssigkeit oder aus sonstigen Gründen |
| 01.24.32 ↔ Zugang zur Schädelbasis, transoral mit Spaltung des weichen Gaumens | 01.25.20 ↔ Sonstige Kraniektomie, Rekraniektomie mit Einbringen einer Drainage |

01.25.21 ↔	Sonstige Kraniektomie, Rekraniektomie zur Entfernung von alloplastischem Material oder eines Medikamententrägers aus dem Schädelknochen oder Epiduralraum	01.52.11 ↔	Hemisphärektomie, nicht hirneigenes intrazerebrales Tumorgewebe
01.25.99 ↔	Sonstige Kraniektomie, sonstige	01.52.99 ↔	Hemisphärektomie, sonstige
01.26 ↔	Einsetzen und Ersetzen eines Katheters in die Schädelhöhle oder Hirngewebe	01.53.00 ↔	Lobektomie am Gehirn, n.n.bez.
01.28 ↔	Einsetzen von intrakraniellen Katheter(n) via Bohrloch(löcher)	01.53.10 ↔	Lobektomie am Gehirn, hirneigenes intrazerebrales Tumorgewebe
01.29.00 ↔	Revision ohne Ersatz von Katheter(n) aus Schädelhöhle oder Hirngewebe, n.n.bez.	01.53.11 ↔	Lobektomie am Gehirn, nicht hirneigenes intrazerebrales Tumorgewebe
01.29.10 ↔	Stereotaktische Revision ohne Ersatz von intrazerebralen Kathetern zur intraventrikulären Infusion	01.53.99 ↔	Lobektomie am Gehirn, sonstige
01.29.99 ↔	Revision ohne Ersatz von Katheter(n) aus Schädelhöhle oder Hirngewebe, sonstige	01.59 ↔	Sonstige Exzision und Destruktion an Gehirn und Hirnhäuten, sonstige
01.31.00 ↔	Inzision an den Hirnhäuten, n.n.bez.	01.6X.10 ↔	Exzision und Destruktion von Tumorgewebe an der Schädelbasis
01.31.10 ↔	Inzision an den Hirnhäuten zur Entleerung eines subduralen Hämatoms (Hygroms)	01.6X.11 ↔	Exzision und Destruktion von Tumorgewebe an der Kalotte
01.31.11 ↔	Inzision an den Hirnhäuten zur Entleerung eines subduralen Empyems	01.6X.20 ↔	Exzision und Destruktion vom sonstigem erkrankten Gewebe an der Schädelbasis
01.31.20 ↔	Inzision an den Hirnhäuten zur Drainage von subduraler und subarachnoidaler Flüssigkeit	01.6X.21 ↔	Exzision und Destruktion von sonstigem erkrankten Gewebe an der Kalotte
01.31.99 ↔	Inzision an den Hirnhäuten, sonstige	01.6X.22 ↔	Exzision und Destruktion von sonstigem erkrankten Gewebe an der Kalotte mit Hirnhäuten
01.39.00 ↔	Sonstige Inzision am Gehirn, n.n.bez.	02.01 ↔	Eröffnen einer Schädelnaht
01.39.10 ↔	Sonstige Inzision am Gehirn zur Entleerung eines intrazerebralen Hämatoms	02.02 ↔	Elevation von Frakturfragmenten vom Schädel
01.39.11 ↔	Sonstige Inzision am Gehirn zur Entleerung eines intrazerebralen Abszesses	02.03 ↔	Bildung eines Schädelknochenlappens
01.39.19 ↔	Sonstige Inzision am Gehirn, Entleerung von sonstiger intrazerebraler Flüssigkeit	02.04.00 ↔	Knochentransplantation an den Schädel, n.n.bez.
01.39.20 ↔	Sonstige Inzision am Gehirn, Stereotaktische Entleerung eines intrakraniellen Hämatoms	02.04.10 ↔	Knochentransplantation an den Schädel, Schädeldach
01.39.21 ↔	Sonstige Inzision am Gehirn, Stereotaktische Entleerung eines intrakraniellen Abszesses	02.04.99 ↔	Knochentransplantation an den Schädel, sonstige
01.39.29 ↔	Sonstige Inzision am Gehirn, Stereotaktische Entleerung sonstiger intrakranieller Flüssigkeit	02.05.00 ↔	Einsetzen einer Schädelknochenplatte, n.n.bez.
01.39.30 ↔	Sonstige Inzision am Gehirn, Entfernung eines intrazerebralen Fremdkörpers	02.05.10 ↔	Einsetzen eines CAD-Implantats an Hirnschädel ohne Beteiligung des Gesichtsschädels, einfacher Defekt
01.39.40 ↔	Anlegen einer externen Drainage am Liquorsystem (z. B. ventrikulär, zisternal, subdural)	02.05.41 ↔	Wiedereinsetzen einer autologen Schädelknochenplatte
01.39.41 ↔	Anlegen eines Reservoirs am Liquorsystem (z. B. ventrikulär, zisternal, subdural)	02.05.99 ↔	Einsetzen einer Schädelknochenplatte, sonstige
01.39.42 ↔	Entfernen eines Reservoirs am Liquorsystem (z. B. ventrikulär, zisternal, subdural)	02.06.00 ↔	Sonstige Osteoplastik am Schädel, n.n.bez.
01.39.99 ↔	Sonstige Inzision am Gehirn, sonstige	02.06.10 ↔	Frontorbitale Kranioplastik zur Verlagerung
01.41 ↔	Operationen am Thalamus	02.06.20 ↔	Rekonstruktion des Hirnschädels ohne Beteiligung des Gesichtsschädels, mit einfachem Implantat (Knochenzement, alloplastisches Material)
01.42 ↔	Operationen am Globus pallidum	02.06.30 ↔	Rekonstruktion von Hirn- und Gesichtsschädel, mit einfachem Implantat (Knochenzement, alloplastisches Material)
01.51.00 ↔	Exzision und Destruktion von Läsion oder Gewebe an Gehirn und Hirnhäuten, n.n.bez.	02.06.99 ↔	Sonstige Osteoplastik am Schädel, sonstige
01.51.10 ↔	Exzision von Tumorgewebe an den Hirnhäuten mit Präparation von infiltriertem Nachbargewebe	02.07 ↔	Entfernen einer Schädelknochenplatte
01.51.19 ↔	Exzision von Läsion oder Gewebe an den Hirnhäuten, sonstige	02.11 ↔	Einfache Naht an der Dura mater des Gehirns
01.51.21 ↔	Exzision von hirneigenem intrazerebralen Tumorgewebe	02.12.00 ↔	Sonstige Rekonstruktion an den Hirnhäuten, n.n.bez.
01.51.22 ↔	Exzision von nicht hirneigenem intrazerebralen Tumorgewebe	02.12.10 ↔	Sonstige Rekonstruktion an den Hirnhäuten ohne Kranioplastik
01.51.29 ↔	Exzision von Läsion oder Gewebe am Gehirn, sonstige	02.12.20 ↔	Sonstige Rekonstruktion an den Hirnhäuten mit Kranioplastik
01.51.31 ↔	Destruktion von Läsion oder Gewebe an Hirnhäuten	02.12.21 ↔	Sonstige Duraplastik mit Kranioplastik an der Konvexität
01.51.41 ↔	Destruktion von hirneigenem intrazerebralen Tumorgewebe	02.12.22 ↔	Sonstige Duraplastik mit Kranioplastik am kraniozervikalen Übergang
01.51.42 ↔	Destruktion von nicht hirneigenem intrazerebralen Tumorgewebe	02.12.31 ↔	Duraplastik an der Frontobasis mit gestieltem Lappen
01.51.49 ↔	Destruktion von Läsion oder Gewebe am Gehirn, sonstige	02.12.99 ↔	Sonstige Rekonstruktion an den Hirnhäuten, sonstige
01.52.00 ↔	Hemisphärektomie, n.n.bez.	02.13 ↔	Ligatur eines Gefäßes der Hirnhäute
01.52.10 ↔	Hemisphärektomie, hirneigenes intrazerebrales Tumorgewebe	02.14 ↔	Exzision am Plexus chorioideus
		02.2 ↔	Ventrikulostomie
		02.31 ↔	Ventrikelshunt zu Strukturen in Kopf und Hals
		02.32 ↔	Ventrikelshunt zum Kreislaufsystem
		02.33 ↔	Ventrikelshunt zur Thoraxhöhle
		02.34 ↔	Ventrikelshunt zu Bauchhöhle und Bauchorganen
		02.35 ↔	Ventrikelshunt zum Harnwegssystem
		02.39 ↔	Sonstige Operationen zum Einrichten einer Ventrikeldrainage
		02.41.00 ↔	Spülung und Exploration eines Ventrikelshunts, n.n.bez.

02.41.10 ↔	Spülung und Exploration eines Ventrikelshunts, zentraler Teil	04.01.11 ↔	Exzision eines Akustikusneurinoms, translabyrinthärer Zugang
02.41.20 ↔	Spülung und Exploration eines Ventrikelshunts, peripherer Teil	04.01.99 ↔	Exzision eines Akustikusneurinoms, sonstige
02.41.99 ↔	Spülung und Exploration eines Ventrikelshunts, sonstige	04.76 ↔	Plastische Rekonstruktion einer alten traumatischen Verletzung an kranialen und peripheren Nerven
02.42.00 ↔	Ersetzen eines Ventrikelshunts, n.n.bez.	04.79.09 ↔	Sonstige Neuroplastik, sonstige
02.42.10 ↔	Ersetzen eines Ventrikelshunts, zentraler Teil	04.79.10 ↔	Transplantation sowie Transposition eines extrakraniellen Hirnnerven mit epineuraler Naht
02.42.20 ↔	Ersetzen eines Ventrikelshunts, peripherer Teil	04.79.11 ↔	Transplantation sowie Transposition des Plexus brachialis mit epineuraler Naht
02.42.99 ↔	Ersetzen eines Ventrikelshunts, sonstige	04.79.12 ↔	Transplantation sowie Transposition von Nerven der Schulter mit epineuraler Naht
02.43 ↔	Entfernen eines Ventrikelshunts	04.79.13 ↔	Transplantation sowie Transposition eines Nerven des Armes und der Hand mit epineuraler Naht
02.91 ↔	Lösung von kortikalen Adhäsionen	04.79.14 ↔	Transplantation sowie Transposition von Nerven des Rumpfes und der unteren Extremität mit epineuraler Naht
02.92 ↔	Plastische Rekonstruktion am Gehirn	04.79.19 ↔	Transplantation sowie Transposition eines sonstigen Nervens mit epineuraler Naht
02.93.30 ↔	Implantation oder Wechsel der Elektroden zur intrakraniellen Neurostimulation, n.n.bez.	04.79.20 ↔	Transplantation sowie Transposition eines Nerven mit interfazikulärer Naht
02.93.31 ↔	Implantation oder Wechsel von temporären Mikroelektroden zur monolokulären Ableitung und Stimulation	04.79.21 ↔	Transplantation sowie Transposition eines extrakraniellen Hirnnerven mit interfazikulärer Naht
02.93.32 ↔	Implantation oder Wechsel von temporären Mikroelektroden zur multilokulären Ableitung und Stimulation	04.79.22 ↔	Transplantation sowie Transposition des Plexus brachialis mit interfazikulärer Naht
02.93.33 ↔	Implantation oder Wechsel von permanenten Mikroelektroden zur monolokulären Ableitung und Stimulation	04.79.23 ↔	Transplantation sowie Transposition von Nerven der Schulter mit interfazikulärer Naht
02.93.34 ↔	Implantation oder Wechsel von permanenten Mikroelektroden zur multilokulären Ableitung und Stimulation	04.79.24 ↔	Transplantation sowie Transposition eines Nerven des Armes und der Hand mit interfazikulärer Naht
02.93.39 ↔	Implantation oder Wechsel der Elektroden zur intrakraniellen Neurostimulation, sonstige	04.79.25 ↔	Transplantation sowie Transposition von Nerven des Rumpfes und der unteren Extremität mit interfazikulärer Naht
02.93.40 ↔	Revision ohne Ersatz der Elektroden zur intrakraniellen Neurostimulation, n.n.bez.	04.79.29 ↔	Transplantation sowie Transposition eines sonstigen Nerven mit interfazikulärer Naht
02.93.41 ↔	Revision ohne Ersatz der Elektroden zur intrakraniellen Neurostimulation, stereotaktisch, permanentes Einzelelektrodensystem zur Dauerstimulation	07.62 ↔	Partielle Exzision an der Hypophyse, transsphenoidaler Zugang
02.93.42 ↔	Revision ohne Ersatz der Elektroden zur intrakraniellen Neurostimulation, stereotaktisch, permanentes Mehrelektrodensystem zur Dauerstimulation	07.65 ↔	Totale Exzision der Hypophyse, transsphenoidaler Zugang
02.93.49 ↔	Revision ohne Ersatz der Elektroden zur intrakraniellen Neurostimulation, sonstige	16.51.00 ↔	Exenteration der Orbita mit Entfernen benachbarter Strukturen, n.n.bez.
02.93.51 ↔	Entfernen der Elektroden zur intrakraniellen Neurostimulation	16.51.00 ↔	Exenteration der Orbita mit Entfernen benachbarter Strukturen, n.n.bez.
02.99.10 ↔	Stereotaktische Eingriffe am Liquorsystem	16.51.10 ↔	Exenteration der Orbita mit Entfernen benachbarter Strukturen, mit Erhalt der Lidhaut
02.99.11 ↔	Stereotaktische Implantation und Explantation von radioaktivem Material als selbstständiger Eingriff	16.51.10 ↔	Exenteration der Orbita mit Entfernen benachbarter Strukturen, mit Erhalt der Lidhaut
02.99.12 ↔	Stereotaktische Implantation von Gewebe an Schädel, Gehirn und Hirnhäuten	16.51.11 ↔	Exenteration der Orbita mit Entfernen benachbarter Strukturen, ohne Erhalt der Lidhaut
02.99.13 ↔	Stereotaktische Instillation von Medikamenten als selbstständiger Eingriff	16.51.11 ↔	Exenteration der Orbita mit Entfernen benachbarter Strukturen, ohne Erhalt der Lidhaut
02.99.14 ↔	Stereotaktische Implantation, Revision oder Wechsel von intrazerebralen Kathetern zur intraventrikulären Infusion	16.51.99 ↔	Exenteration der Orbita mit Entfernen benachbarter Strukturen, sonstige
02.99.20 ↔	Umwandlung eines Liquorshunts (oder Hirnwasserableitung) in eine Mehrfachableitung	16.51.99 ↔	Exenteration der Orbita mit Entfernen benachbarter Strukturen, sonstige
02.99.29 ↔	Sonstige Revision und Entfernung von Liquorableitungen	16.52.00 ↔	Exenteration der Orbita mit therapeutischem Entfernen von Orbitaknochen, n.n.bez.
02.99.30 ↔	Implantation oder Wechsel einer intrakraniellen Messsonde	16.52.00 ↔	Exenteration der Orbita mit therapeutischem Entfernen von Orbitaknochen, n.n.bez.
02.99.31 ↔	Revision ohne Ersatz einer intrakraniellen Messsonde	16.52.10 ↔	Exenteration der Orbita mit therapeutischem Entfernen von Orbitaknochen, mit Erhalt der Lidhaut
02.99.40 ↔	Implantation oder Wechsel einer Neuroprothese	16.52.10 ↔	Exenteration der Orbita mit therapeutischem Entfernen von Orbitaknochen, mit Erhalt der Lidhaut
02.99.41 ↔	Revision ohne Ersatz einer Neuroprothese	16.52.11 ↔	Exenteration der Orbita mit therapeutischem Entfernen von Orbitaknochen, ohne Erhalt der Lidhaut
02.99.50 ↔	Implantation und Entfernung eines Katheter-Ballon-Systems zur intrazerebralen Brachytherapie	16.52.11 ↔	Exenteration der Orbita mit therapeutischem Entfernen von Orbitaknochen, ohne Erhalt der Lidhaut
02.99.90 ↔	Sonstige stereotaktische Operationen an Schädel, Gehirn und Hirnhäuten	16.52.99 ↔	Exenteration der Orbita mit therapeutischem Entfernen von Orbitaknochen, sonstige
04.01.00 ↔	Exzision eines Akustikusneurinoms, n.n.bez.		
04.01.10 ↔	Exzision eines Akustikusneurinoms durch Kraniotomie		

16.52.99 ↔ Exenteration der Orbita mit therapeutischem Entfernen von Orbitaknochen, sonstige	25.2X.32 ↔ Pelviglossektomie, transoraler Zugang, Rekonstruktion mit lokaler Schleimhaut
16.59.00 ↔ Sonstige Exenteration der Orbita, n.n.bez.	25.2X.33 ↔ Pelviglossektomie, transoraler Zugang, Rekonstruktion mit myokutanem Lappen
16.59.00 ↔ Sonstige Exenteration der Orbita, n.n.bez.	25.2X.34 ↔ Pelviglossektomie, transoraler Zugang, Rekonstruktion mit freiem mikrovaskulär-anastomosierten Transplantat
16.59.10 ↔ Sonstige Exenteration der Orbita, mit Erhalt der Lidhaut	25.2X.39 ↔ Pelviglossektomie, transoraler Zugang, mit sonstiger Rekonstruktion
16.59.10 ↔ Sonstige Exenteration der Orbita, mit Erhalt der Lidhaut	25.2X.40 ↔ Pelviglossektomie, transmandibulärer Zugang, n.n.bez.
16.59.11 ↔ Sonstige Exenteration der Orbita, ohne Erhalt der Lidhaut	25.2X.41 ↔ Pelviglossektomie, transmandibulärer Zugang, ohne Rekonstruktion
16.59.11 ↔ Sonstige Exenteration der Orbita, ohne Erhalt der Lidhaut	25.2X.42 ↔ Pelviglossektomie, transmandibulärer Zugang, Rekonstruktion mit lokaler Schleimhaut
16.59.99 ↔ Sonstige Exenteration der Orbita, sonstige	25.2X.43 ↔ Pelviglossektomie, transmandibulärer Zugang, Rekonstruktion mit myokutanem Lappen
16.59.99 ↔ Sonstige Exenteration der Orbita, sonstige	25.2X.44 ↔ Pelviglossektomie, transmandibulärer Zugang, Rekonstruktion mit freiem mikrovaskulär-anastomosierten Transplantat
21.72 ↔ Offene Reposition einer Nasenfraktur	25.2X.49 ↔ Pelviglossektomie, transmandibulärer Zugang, mit sonstiger Rekonstruktion
22.79.00 ↔ Sonstige Rekonstruktion eines Sinus paranasales, n.n.bez.	25.2X.50 ↔ Pelviglossomandibulektomie, n.n.bez.
22.79.10 ↔ Rekonstruktion des Os frontale	25.2X.51 ↔ Pelviglossomandibulektomie, ohne Rekonstruktion
22.79.11 ↔ Rekonstruktion oder Kranialisierung einer Wand des Sinus frontalis	25.2X.52 ↔ Pelviglossomandibulektomie, Rekonstruktion mit lokaler Schleimhaut
22.79.19 ↔ Sonstige Rekonstruktion eines Sinus paranasales, sonstige	25.2X.53 ↔ Pelviglossomandibulektomie, Rekonstruktion mit myokutanem Lappen
24.2X.10 ↔ Gingivoplastik mit Transplantat oder Implantat	25.2X.54 ↔ Pelviglossomandibulektomie, Rekonstruktion mit freiem mikrovaskulär-anastomosierten Transplantat
24.2X.99 ↔ Gingivoplastik, sonstige	25.2X.59 ↔ Pelviglossomandibulektomie, mit sonstiger Rekonstruktion
24.4X.00 ↔ Exzision einer Zahnläsion am Kiefer, n.n.bez.	25.3X.00 ↔ Vollständige Glossektomie, n.n.bez.
24.4X.10 ↔ Exzision einer Zahnläsion am Kiefer mit Eröffnung von Kieferhöhle oder Nasenboden	25.3X.09 ↔ Vollständige Glossektomie, sonstige
24.4X.11 ↔ Exzision einer Zahnläsion am Kiefer mit Nervendarstellung	25.3X.10 ↔ Vollständige Glossektomie, transoraler Zugang, n.n.bez.
24.4X.99 ↔ Exzision einer Zahnläsion am Kiefer, sonstige	25.3X.11 ↔ Vollständige Glossektomie, transoraler Zugang, ohne Rekonstruktion
24.5X.00 ↔ Alveoloplastik, n.n.bez.	25.3X.12 ↔ Vollständige Glossektomie, transoraler Zugang, Rekonstruktion mit lokaler Schleimhaut
24.5X.10 ↔ Alveoloplastik mit Transplantat	25.3X.13 ↔ Vollständige Glossektomie, transoraler Zugang, Rekonstruktion mit myokutanem Lappen
24.5X.99 ↔ Alveoloplastik, sonstige	25.3X.14 ↔ Vollständige Glossektomie, transoraler Zugang, Rekonstruktion mit freiem mikrovaskulär-anastomosierten Transplantat
24.91.10 ↔ Vestibulumplastik	25.3X.19 ↔ Vollständige Glossektomie, transoraler Zugang, mit sonstiger Rekonstruktion
24.91.11 ↔ Mundbodensenkung	25.3X.20 ↔ Vollständige Glossektomie, transmandibulärer Zugang, n.n.bez.
24.91.99 ↔ Extension oder Vertiefung des Sulcus buccolabialis oder lingualis, sonstige	25.3X.21 ↔ Vollständige Glossektomie, transmandibulärer Zugang, ohne Rekonstruktion
25.02 ↔ Offene Biopsie an der Zunge	25.3X.22 ↔ Vollständige Glossektomie, transmandibulärer Zugang, Rekonstruktion mit lokaler Schleimhaut
25.1 ↔ Exzision oder Destruktion von Läsion oder Gewebe an der Zunge	25.3X.23 ↔ Vollständige Glossektomie, transmandibulärer Zugang, Rekonstruktion mit myokutanem Lappen
25.2X.00 ↔ Partielle Glossektomie, n.n.bez.	25.3X.24 ↔ Vollständige Glossektomie, transmandibulärer Zugang, Rekonstruktion mit freiem mikrovaskulär-anastomosierten Transplantat
25.2X.09 ↔ Partielle Glossektomie, sonstige	25.3X.29 ↔ Vollständige Glossektomie, transmandibulärer Zugang, mit sonstiger Rekonstruktion
25.2X.10 ↔ Partielle Glossektomie, transoraler Zugang, n.n.bez.	25.3X.30 ↔ Vollständige Pelviglossektomie, transoraler Zugang, n.n.bez.
25.2X.11 ↔ Partielle Glossektomie, transoraler Zugang, ohne Rekonstruktion	25.3X.31 ↔ Vollständige Pelviglossektomie, transoraler Zugang, ohne Rekonstruktion
25.2X.12 ↔ Partielle Glossektomie, transoraler Zugang, Rekonstruktion mit lokaler Schleimhaut	25.3X.32 ↔ Vollständige Pelviglossektomie, transoraler Zugang, Rekonstruktion mit lokaler Schleimhaut
25.2X.13 ↔ Partielle Glossektomie, transoraler Zugang, Rekonstruktion mit myokutanem Lappen	25.3X.33 ↔ Vollständige Pelviglossektomie, transoraler Zugang, Rekonstruktion mit myokutanem Lappen
25.2X.14 ↔ Partielle Glossektomie, transoraler Zugang, Rekonstruktion mit freiem mikrovaskulär-anastomosierten Transplantat	25.3X.34 ↔ Vollständige Pelviglossektomie, transoraler Zugang, Rekonstruktion mit freiem mikrovaskulär-anastomosierten Transplantat
25.2X.19 ↔ Partielle Glossektomie, transoraler Zugang, mit sonstiger Rekonstruktion	
25.2X.20 ↔ Partielle Glossektomie, transmandibulärer Zugang, n.n.bez.	
25.2X.21 ↔ Partielle Glossektomie, transmandibulärer Zugang, ohne Rekonstruktion	
25.2X.22 ↔ Partielle Glossektomie, transmandibulärer Zugang, Rekonstruktion mit lokaler Schleimhaut	
25.2X.23 ↔ Partielle Glossektomie, transmandibulärer Zugang, Rekonstruktion mit myokutanem Lappen	
25.2X.24 ↔ Partielle Glossektomie, transmandibulärer Zugang, Rekonstruktion mit freiem mikrovaskulär-anastomosierten Transplantat	
25.2X.29 ↔ Partielle Glossektomie, transmandibulärer Zugang, mit sonstiger Rekonstruktion	
25.2X.30 ↔ Pelviglossektomie, transoraler Zugang, n.n.bez.	
25.2X.31 ↔ Pelviglossektomie, transoraler Zugang, ohne Rekonstruktion	

25.3X.39 ↔ Vollständige Pelviglossektomie, transoraler Zugang, mit sonstiger Rekonstruktion	25.4X.42 ↔ Radikale Pelviglossektomie, transmandibulärer Zugang, Rekonstruktion mit lokaler Schleimhaut
25.3X.40 ↔ Vollständige Pelviglossektomie, transmandibulärer Zugang, n.n.bez.	25.4X.43 ↔ Radikale Pelviglossektomie, transmandibulärer Zugang, Rekonstruktion mit myokutanem Lappen
25.3X.41 ↔ Vollständige Pelviglossektomie, transmandibulärer Zugang, ohne Rekonstruktion	25.4X.44 ↔ Radikale Pelviglossektomie, transmandibulärer Zugang, Rekonstruktion mit freiem mikrovaskulär-anastomosierten Transplantat
25.3X.42 ↔ Vollständige Pelviglossektomie, transmandibulärer Zugang, Rekonstruktion mit lokaler Schleimhaut	25.4X.49 ↔ Radikale Pelviglossektomie, transmandibulärer Zugang, mit sonstiger Rekonstruktion
25.3X.43 ↔ Vollständige Pelviglossektomie, transmandibulärer Zugang, Rekonstruktion mit myokutanem Lappen	25.4X.50 ↔ Radikale Pelviglossomandibulektomie, n.n.bez.
25.3X.44 ↔ Vollständige Pelviglossektomie, transmandibulärer Zugang, Rekonstruktion mit freiem mikrovaskulär-anastomosierten Transplantat	25.4X.51 ↔ Radikale Pelviglossomandibulektomie, ohne Rekonstruktion
25.3X.49 ↔ Vollständige Pelviglossektomie, transmandibulärer Zugang, mit sonstiger Rekonstruktion	25.4X.52 ↔ Radikale Pelviglossomandibulektomie, Rekonstruktion mit lokaler Schleimhaut
25.3X.50 ↔ Vollständige Pelviglossomandibulektomie, n.n.bez.	25.4X.53 ↔ Radikale Pelviglossomandibulektomie, Rekonstruktion mit myokutanem Lappen
25.3X.51 ↔ Vollständige Pelviglossomandibulektomie, ohne Rekonstruktion	25.4X.54 ↔ Radikale Pelviglossomandibulektomie, Rekonstruktion mit freiem mikrovaskulär-anastomosierten Transplantat
25.3X.52 ↔ Vollständige Pelviglossomandibulektomie, Rekonstruktion mit lokaler Schleimhaut	25.4X.59 ↔ Radikale Pelviglossomandibulektomie, mit sonstiger Rekonstruktion
25.3X.53 ↔ Vollständige Pelviglossomandibulektomie, Rekonstruktion mit myokutanem Lappen	25.4X.99 ↔ Radikale Glossektomie, sonstige
25.3X.54 ↔ Vollständige Pelviglossomandibulektomie, Rekonstruktion mit freiem mikrovaskulär-anastomosierten Transplantat	25.59.00 ↔ Sonstige Zungenrekonstruktion und Zungenplastik, n.n.bez.
25.3X.59 ↔ Vollständige Pelviglossomandibulektomie, mit sonstiger Rekonstruktion	25.59.10 ↔ Plastische Rekonstruktion der Zunge, n.n.bez.
25.4X.00 ↔ Radikale Glossektomie, n.n.bez.	25.59.11 ↔ Reduktionsplastik der Zunge
25.4X.10 ↔ Radikale Glossektomie, transoraler Zugang, n.n.bez.	25.59.99 ↔ Sonstige Zungenrekonstruktion und Zungenplastik, sonstige
25.4X.11 ↔ Radikale Glossektomie, transoraler Zugang, ohne Rekonstruktion	25.93 ↔ Lösung von Adhäsion an der Zunge
25.4X.12 ↔ Radikale Glossektomie, transoraler Zugang, Rekonstruktion mit lokaler Schleimhaut	25.94 ↔ Sonstige Glossotomie
25.4X.13 ↔ Radikale Glossektomie, transoraler Zugang, Rekonstruktion mit myokutanem Lappen	27.1 ↔ Inzision am Gaumen
25.4X.14 ↔ Radikale Glossektomie, transoraler Zugang, Rekonstruktion mit freiem mikrovaskulär-anastomosierten Transplantat	27.21.20 ↔ Offene Biopsie (mit Inzision) am knöchernen Gaumen
25.4X.19 ↔ Radikale Glossektomie, transoraler Zugang, mit sonstiger Rekonstruktion	27.22.20 ↔ Offene Biopsie (mit Inzision) an Uvula und weichem Gaumen
25.4X.20 ↔ Radikale Glossektomie, transmandibulärer Zugang, n.n.bez.	27.24.20 ↔ Offene Biopsie (mit Inzision) an Wangenschleimhaut, Mundboden und sonstigen Strukturen in der Mundhöhle
25.4X.21 ↔ Radikale Glossektomie, transmandibulärer Zugang, ohne Rekonstruktion	27.24.99 ↔ Biopsie in der Mundhöhle, an nicht bezeichneter Struktur, sonstige
25.4X.22 ↔ Radikale Glossektomie, transmandibulärer Zugang, Rekonstruktion mit lokaler Schleimhaut	27.31.00 ↔ Lokale Exzision oder Destruktion von Läsion oder Gewebe am knöchernen Gaumen, n.n.bez.
25.4X.23 ↔ Radikale Glossektomie, transmandibulärer Zugang, Rekonstruktion mit myokutanem Lappen	27.31.10 ↔ Lokale Exzision von Läsion oder Gewebe am knöchernen Gaumen
25.4X.24 ↔ Radikale Glossektomie, transmandibulärer Zugang, Rekonstruktion mit freiem mikrovaskulär-anastomosierten Transplantat	27.31.20 ↔ Partielle Exzision von Läsion oder Gewebe am knöchernen Gaumen
25.4X.29 ↔ Radikale Glossektomie, transmandibulärer Zugang, mit sonstiger Rekonstruktion	27.31.30 ↔ Destruktion von Läsion oder Gewebe am knöchernen Gaumen
25.4X.30 ↔ Radikale Pelviglossektomie, transoraler Zugang, n.n.bez.	27.31.99 ↔ Lokale Exzision oder Destruktion von Läsion oder Gewebe am knöchernen Gaumen, sonstige
25.4X.31 ↔ Radikale Pelviglossektomie, transoraler Zugang, ohne Rekonstruktion	27.32.00 ↔ Ausgedehnte Exzision oder Destruktion von Läsion oder Gewebe am knöchernen Gaumen, n.n.bez.
25.4X.32 ↔ Radikale Pelviglossektomie, transoraler Zugang, Rekonstruktion mit lokaler Schleimhaut	27.32.00 ↔ Ausgedehnte Exzision oder Destruktion von Läsion oder Gewebe am knöchernen Gaumen, n.n.bez.
25.4X.33 ↔ Radikale Pelviglossektomie, transoraler Zugang, Rekonstruktion mit myokutanem Lappen	27.32.10 ↔ Totale transorale Exstirpation von Läsion oder Gewebe am knöchernen Gaumen
25.4X.34 ↔ Radikale Pelviglossektomie, transoraler Zugang, Rekonstruktion mit freiem mikrovaskulär-anastomosierten Transplantat	27.32.10 ↔ Totale transorale Exstirpation von Läsion oder Gewebe am knöchernen Gaumen
25.4X.39 ↔ Radikale Pelviglossektomie, transoraler Zugang, mit sonstiger Rekonstruktion	27.32.11 ↔ Radikale transmandibuläre Exzision [En-bloc-Resektion] von Läsion oder Gewebe am knöchernen Gaumen
25.4X.40 ↔ Radikale Pelviglossektomie, transmandibulärer Zugang, n.n.bez.	27.32.11 ↔ Radikale transmandibuläre Exzision [En-bloc-Resektion] von Läsion oder Gewebe am knöchernen Gaumen
25.4X.41 ↔ Radikale Pelviglossektomie, transmandibulärer Zugang, ohne Rekonstruktion	27.32.12 ↔ Radikale transfazial Exzision [En-bloc-Resektion] von Läsion oder Gewebe am knöchernen Gaumen
	27.32.12 ↔ Radikale transfazial Exzision [En-bloc-Resektion] von Läsion oder Gewebe am knöchernen Gaumen
	27.32.99 ↔ Ausgedehnte Exzision oder Destruktion von Läsion oder Gewebe am knöchernen Gaumen, sonstige

27.32.99 ↔	Ausgedehnte Exzision oder Destruktion von Läsion oder Gewebe am knöchernen Gaumen, sonstige	27.59.41 ↔	Sonstige plastische Rekonstruktion an Lippe und Mund mit gestieltem Fernlappen
27.42 ↔	Ausgedehnte Exzision einer Läsion an der Lippe	27.59.60 ↔	Einsetzen eines Gewebeexpanders an der Lippe
27.43.00 ↔	Sonstige Exzision von Läsion oder Gewebe an der Lippe, n.n.bez.	27.59.99 ↔	Sonstige plastische Rekonstruktion an Lippe und Mund, sonstige
27.43.10 ↔	Sonstige Exzision von Läsion oder Gewebe an der Lippe, lokale Exzision	27.71 ↔	Inzision an der Uvula
27.43.99 ↔	Sonstige Exzision von Läsion oder Gewebe an der Lippe, sonstige	27.72 ↔	Exzision an der Uvula
27.44.00 ↔	Radikale Exzision einer Läsion an der Lippe, n.n.bez.	27.79 ↔	Operationen an der Uvula, sonstige
27.44.11 ↔	Radikale Exzision einer Hautläsion der Lippe ohne Transplantation oder Transposition von Haut	27.99 ↔	Sonstige Operationen an Mundhöhle und Gesicht, sonstige
27.44.20 ↔	Radikale Exzision einer Hautläsion der Lippe mit Transplantation oder Transposition von Haut	29.33.00 ↔	(Partielle) Pharyngektomie, n.n.bez.
27.44.99 ↔	Radikale Exzision einer Läsion an der Lippe, sonstige	29.33.10 ↔	Partielle Pharyngektomie, ohne Rekonstruktion
27.49.00 ↔	Sonstige Exzision in der Mundhöhle, n.n.bez.	29.33.99 ↔	(Partielle) Pharyngektomie, sonstige
27.49.10 ↔	Exzision an der Wange	29.4X.10 ↔	Plastische Rekonstruktion am Pharynx, mit lokaler Schleimhaut oder freiem Hautlappen
27.49.11 ↔	Exzision am Mundboden	29.4X.11 ↔	Plastische Rekonstruktion am Pharynx, mit gestieltem myokutanen Lappen
27.49.99 ↔	Sonstige Exzision in der Mundhöhle, sonstige	29.4X.12 ↔	Plastische Rekonstruktion am Pharynx, mit mikrovasculär anastomosiertem Transplantat, Darmtransplantat oder Magenhochzug
27.54.00 ↔	Plastische Rekonstruktion einer (angeborenen) Lippenspalte, n.n.bez.	29.4X.99 ↔	Plastische Rekonstruktion am Pharynx, sonstige
27.54.99 ↔	Plastische Rekonstruktion einer (angeborenen) Lippenspalte, sonstige	30.1X.00 ↔	Hemilaryngektomie, n.n.bez.
27.55.00 ↔	Vollhauttransplantat an Lippe und Mund, n.n.bez.	30.1X.10 ↔	Hemilaryngektomie, supraglottisch horizontal
27.55.10 ↔	Kleinflächiges Vollhauttransplantat an Lippe und Mund	30.1X.11 ↔	Hemilaryngektomie, supraglottisch mit Zungengrundresektion
27.55.20 ↔	Grossflächiges Vollhauttransplantat an Lippe und Mund	30.1X.99 ↔	Hemilaryngektomie, sonstige
27.55.99 ↔	Vollhauttransplantat an Lippe und Mund, sonstige	30.29.00 ↔	Sonstige partielle Laryngektomie, n.n.bez.
27.56.10 ↔	Kleinflächiges Spalthauttransplantat an Lippe und Mund	30.29.10 ↔	Cricohyoidoepiglottopexie [CHEP]
27.56.10 ↔	Kleinflächiges Spalthauttransplantat an Lippe und Mund	30.29.11 ↔	Cricohyoidopexie [CHP]
27.56.20 ↔	Grossflächiges Spalthauttransplantat an Lippe und Mund	30.29.20 ↔	Partielle Larynx-Pharynx-Resektion
27.56.20 ↔	Grossflächiges Spalthauttransplantat an Lippe und Mund	30.29.21 ↔	Partielle Laryngektomie frontale (Huet)
27.56.30 ↔	Kleinflächige heterologe Hauttransplantation an die Lippe	30.29.22 ↔	Partielle Laryngektomie frontolaterale (Leroux-Robert)
27.56.30 ↔	Kleinflächige heterologe Hauttransplantation an die Lippe	30.29.30 ↔	Arytenoidektomie
27.56.40 ↔	Grossflächig heterologe Hauttransplantation an die Lippe	30.29.99 ↔	Sonstige partielle Laryngektomie, sonstige
27.56.40 ↔	Grossflächig heterologe Hauttransplantation an die Lippe	31.69.12 ↔	Medialisierung Laryngoplastik, Thyroplastik Typ I
27.56.50 ↔	Kleinflächige homologe Hauttransplantation an die Lippe	31.69.14 ↔	Medialisierung Laryngoplastik, externer Zugang
27.56.50 ↔	Kleinflächige homologe Hauttransplantation an die Lippe	31.69.20 ↔	Erweiterungsplastik der Glottis (endolaryngeal)
27.56.60 ↔	Grossflächig homologe Hauttransplantation an die Lippe	31.69.30 ↔	Cricothyroidopexie
27.56.60 ↔	Grossflächig homologe Hauttransplantation an die Lippe	31.69.31 ↔	Arytenoidopexie
27.56.99 ↔	Sonstiges Hauttransplantat an Lippe und Mund, sonstige	31.69.40 ↔	Konstruktion / Revision einer Neoglottis
27.56.99 ↔	Sonstiges Hauttransplantat an Lippe und Mund, sonstige	31.69.41 ↔	Plastische Rekonstruktion des Larynx
27.57.11 ↔	Anbringen eines gestielten Fernlappens an Lippe und Mund	31.69.42 ↔	Plastische Rekonstruktion einer Stimmlippe
27.57.99 ↔	Anbringen eines gestielten oder freien Lappens an Lippe und Mund, sonstige	31.69.99 ↔	Sonstige plastische Rekonstruktion am Larynx, sonstige
27.58 ↔	Revision eines gestielten oder freien Lappens oder freien Hauttransplantates an Lippe und Mund	38.01 ↔	Inzision von intrakraniellen Gefässen
27.59.20 ↔	Kleinflächige Weichteildeckung durch kultivierte Keratinozyten an der Lippe	38.31 ↔	Resektion von intrakraniellen Gefässen mit Anastomose
27.59.21 ↔	Grossflächige Weichteildeckung durch kultivierte Keratinozyten an der Lippe	38.61 ↔	Sonstige Exzision von intrakraniellen Gefässen
27.59.30 ↔	Kleinflächige temporäre Weichteildeckung durch Kombination mehrerer Verfahren an der Lippe	38.81 ↔	Sonstiger chirurgischer Verschluss von intrakraniellen Gefässen
27.59.31 ↔	Grossflächige temporäre Weichteildeckung durch Kombination mehrerer Verfahren an der Lippe	40.41.10 ↔	Selektive (funktionelle) Neck dissection, supraomohyoid (Region I-III)
		40.41.11 ↔	Selektive (funktionelle) Neck dissection, lateral (Region II-IV)
		40.41.12 ↔	Selektive (funktionelle) Neck dissection, anterolateral (Region I-IV)
		40.41.13 ↔	Selektive (funktionelle) Neck dissection, posterolateral (Region II-V)
		40.41.14 ↔	Selektive (funktionelle) Neck dissection, central (Region VI)
		40.41.20 ↔	Radikale Neck dissection (inkl. modifiziert)
		40.41.21 ↔	Erweiterte radikale Neck dissection
		40.41.99 ↔	Radikale Neck dissection, sonstige
		76.01 ↔	Sequestrektomie an Gesichtsschädelknochen
		76.09.10 ↔	Reosteotomie nach Frakturposition
		76.2X.00 ↔	Lokale Exzision oder Destruktion von Läsion und Gewebe an Gesichtsschädelknochen, n.n.bez.
		76.2X.10 ↔	Dekortikation eines Gesichtsschädelknochens
		76.2X.11 ↔	Exzision von periostalem Gewebe an Gesichtsschädelknochen

76.2X.12 ↔ Abtragung (modellierende Osteotomie) an Gesichtsschädelknochen	76.5X.19 ↔ Sonstige Kondylektomie am Kiefergelenk
76.2X.20 ↔ Destruktion von Läsion und Gewebe an Gesichtsschädelknochen	76.5X.20 ↔ Diskoplastik am Kiefergelenk mit Rekonstruktion
76.2X.31 ↔ Knochenentnahme an Gesichtsschädelknochen zur Transplantation	76.5X.20 ↔ Diskoplastik am Kiefergelenk mit Rekonstruktion
76.2X.99 ↔ Lokale Exzision oder Destruktion von Läsion und Gewebe an Gesichtsschädelknochen, sonstige	76.5X.29 ↔ Sonstige Diskoplastik am Kiefergelenk
76.31.00 ↔ Partielle Mandibulektomie, n.n.bez.	76.5X.29 ↔ Sonstige Diskoplastik am Kiefergelenk
76.31.10 ↔ Partielle Mandibulektomie ohne Rekonstruktion	76.5X.30 ↔ Exstirpation des Discus articularis am Kiefergelenk mit Rekonstruktion
76.31.21 ↔ Partielle Mandibulektomie, mit Kontinuitätsdurchtrennung und alloplastischer Rekonstruktion	76.5X.30 ↔ Exstirpation des Discus articularis am Kiefergelenk mit Rekonstruktion
76.31.29 ↔ Partielle Mandibulektomie mit sonstiger Rekonstruktion	76.5X.39 ↔ Sonstige Exstirpation des Discus articularis am Kiefergelenk
76.31.99 ↔ Partielle Mandibulektomie, sonstige	76.5X.39 ↔ Sonstige Exstirpation des Discus articularis am Kiefergelenk
76.39.00 ↔ Partielle Ostektomie an anderen Gesichtsschädelknochen, n.n.bez.	76.5X.39 ↔ Sonstige Exstirpation des Discus articularis am Kiefergelenk
76.39.10 ↔ Partielle Ostektomie an anderen Gesichtsschädelknochen, Rekonstruktion mit mikrovaskulär-anastomosiertem Transplantat	76.5X.40 ↔ Resektion am Tuberculum articulare des Kiefergelenks
76.39.11 ↔ Partielle Ostektomie an anderen Gesichtsschädelknochen, Rekonstruktion von Weich- und Hartgewebe	76.5X.40 ↔ Resektion am Tuberculum articulare des Kiefergelenks
76.39.19 ↔ Partielle Ostektomie an anderen Gesichtsschädelknochen, sonstige Rekonstruktion	76.5X.41 ↔ Plastische Rekonstruktion am Kiefergelenk
76.39.99 ↔ Partielle Ostektomie an anderen Gesichtsschädelknochen, sonstige	76.5X.41 ↔ Plastische Rekonstruktion am Kiefergelenk
76.41.00 ↔ Totale Mandibulektomie mit gleichzeitiger Rekonstruktion, n.n.bez.	76.5X.42 ↔ Gelenkstabilisierung (bewegungseinschränkend) des Kiefergelenks
76.41.10 ↔ Totale Mandibulektomie mit gleichzeitiger Rekonstruktion mit mikrovaskulär-anastomosiertem Transplantat	76.5X.42 ↔ Gelenkstabilisierung (bewegungseinschränkend) des Kiefergelenks
76.41.99 ↔ Totale Mandibulektomie mit gleichzeitiger Rekonstruktion, sonstige	76.5X.50 ↔ Arthroskopische Entfernung eines freien Gelenkkörpers am Kiefergelenk
76.42 ↔ Sonstige totale Mandibulektomie	76.5X.50 ↔ Arthroskopische Entfernung eines freien Gelenkkörpers am Kiefergelenk
76.43.00 ↔ Sonstige Rekonstruktion der Mandibula, n.n.bez.	76.5X.59 ↔ Sonstige Entfernung eines freien Gelenkkörpers am Kiefergelenk
76.43.10 ↔ Sonstige Rekonstruktion der Mandibula mit mikrovaskulär-anastomosiertem Transplantat	76.5X.59 ↔ Sonstige Entfernung eines freien Gelenkkörpers am Kiefergelenk
76.43.11 ↔ Einsetzen eines CAD-Implantats an Mandibula, zur plastischen Rekonstruktion eines einfachen Defekts	76.5X.60 ↔ Implantation einer Endoprothese am Kiefergelenk
76.43.99 ↔ Sonstige Rekonstruktion der Mandibula, sonstige	76.5X.61 ↔ Wechsel einer Endoprothese am Kiefergelenk
76.44.00 ↔ Totale Ostektomie an anderen Gesichtsschädelknochen mit gleichzeitiger Rekonstruktion, n.n.bez.	76.5X.90 ↔ Sonstige temporomandibuläre Arthroplastik oder Diskoplastik am Kiefergelenk
76.44.10 ↔ Totale Ostektomie an anderen Gesichtsschädelknochen, Rekonstruktion mit mikrovaskulär-anastomosiertem Transplantat	76.5X.90 ↔ Sonstige temporomandibuläre Arthroplastik oder Diskoplastik am Kiefergelenk
76.44.11 ↔ Totale Ostektomie an anderen Gesichtsschädelknochen, Rekonstruktion mit nicht vaskularisiertem Transplantat	76.5X.99 ↔ Temporomandibuläre Arthroplastik, sonstige
76.44.19 ↔ Totale Ostektomie an anderen Gesichtsschädelknochen mit sonstiger Rekonstruktion	76.5X.99 ↔ Temporomandibuläre Arthroplastik, sonstige
76.44.99 ↔ Totale Ostektomie an anderen Gesichtsschädelknochen mit gleichzeitiger Rekonstruktion, sonstige	76.61.00 ↔ Geschlossene Osteoplastik [Osteotomie] am Ramus mandibulae, n.n.bez.
76.45 ↔ Sonstige totale Ostektomie an anderen Gesichtsschädelknochen	76.61.10 ↔ Geschlossene Osteoplastik [Osteotomie] am Ramus mandibulae, ohne Distraction
76.46.00 ↔ Sonstige Rekonstruktion an anderen Gesichtsschädelknochen, n.n.bez.	76.61.20 ↔ Geschlossene Osteoplastik [Osteotomie] am Ramus mandibulae, mit Distraction
76.46.10 ↔ Sonstige Rekonstruktion an anderen Gesichtsschädelknochen mit mikrovaskulär-anastomosiertem Transplantat	76.61.99 ↔ Geschlossene Osteoplastik [Osteotomie] am Ramus mandibulae, sonstige
76.46.99 ↔ Sonstige Rekonstruktion an anderen Gesichtsschädelknochen, sonstige	76.62.00 ↔ Offene Osteoplastik [Osteotomie] am Ramus mandibulae, n.n.bez.
76.5X.00 ↔ Temporomandibuläre Arthroplastik, n.n.bez.	76.62.10 ↔ Offene Osteoplastik [Osteotomie] am Ramus mandibulae, ohne Distraction
76.5X.00 ↔ Temporomandibuläre Arthroplastik, n.n.bez.	76.62.20 ↔ Offene Osteoplastik [Osteotomie] am Ramus mandibulae, mit Distraction
76.5X.10 ↔ Kondylektomie am Kiefergelenk mit Rekonstruktion	76.62.99 ↔ Offene Osteoplastik [Osteotomie] am Ramus mandibulae, sonstige
76.5X.10 ↔ Kondylektomie am Kiefergelenk mit Rekonstruktion	76.63.00 ↔ Osteoplastik [Osteotomie] am Corpus mandibulae, n.n.bez.
76.5X.19 ↔ Sonstige Kondylektomie am Kiefergelenk	76.63.00 ↔ Osteoplastik [Osteotomie] am Corpus mandibulae, n.n.bez.
	76.63.10 ↔ Osteoplastik [Osteotomie] im seitlichen Alveolarkambereich oder mit frontaler Kontinuitätsdurchtrennung der Mandibula ohne Distraction
	76.63.10 ↔ Osteoplastik [Osteotomie] im seitlichen Alveolarkambereich oder mit frontaler Kontinuitätsdurchtrennung der Mandibula ohne Distraction
	76.63.11 ↔ Osteoplastik [Osteotomie] im frontalen Alveolarkambereich oder mit Kontinuitätsdurchtrennung am horizontalen Mandibulaast ohne Distraction

76.63.11 ↔ Osteoplastik [Osteotomie] im frontalen Alveolarkambereich oder mit Kontinuitätsdurchtrennung am horizontalen Mandibulaast ohne Distraction	76.76.10 ↔ Offene Reposition einer Einfachfraktur des Corpus mandibulae
76.63.12 ↔ Osteoplastik [Osteotomie] zur Kinnverlagerung ohne Distraction	76.76.11 ↔ Offene Reposition einer Mehrfachfraktur des Corpus mandibulae
76.63.12 ↔ Osteoplastik [Osteotomie] zur Kinnverlagerung ohne Distraction	76.76.20 ↔ Offene Reposition (von aussen) einer Einfach- oder Mehrfachfraktur des Ramus mandibulae
76.63.20 ↔ Verlagerung des Alveolarfortsatzes durch horizontale Distraction nach Osteotomie	76.76.21 ↔ Offene Reposition (transoral) einer Einfach- oder Mehrfachfraktur des Ramus mandibulae
76.63.20 ↔ Verlagerung des Alveolarfortsatzes durch horizontale Distraction nach Osteotomie	76.76.30 ↔ Offene Reposition (transoral oder von aussen) einer Fraktur des Processus articularis mandibulae
76.63.21 ↔ Verlagerung der Mandibula durch Distraction nach Osteotomie im horizontalen Mandibulaast	76.76.99 ↔ Offene Reposition einer Mandibulafraktur, sonstige
76.63.21 ↔ Verlagerung der Mandibula durch Distraction nach Osteotomie im horizontalen Mandibulaast	76.77.00 ↔ Offene Reposition einer Processus alveolaris-Fraktur, n.n.bez.
76.63.99 ↔ Osteoplastik [Osteotomie] am Corpus mandibulae, sonstige	76.77.10 ↔ Offene Reposition einer Processus alveolaris-Fraktur der Maxilla
76.63.99 ↔ Osteoplastik [Osteotomie] am Corpus mandibulae, sonstige	76.77.11 ↔ Offene Reposition einer Processus alveolaris-Fraktur der Mandibula
76.64 ↔ Sonstige orthognathische Chirurgie an der Mandibula	76.77.99 ↔ Offene Reposition einer Processus alveolaris-Fraktur, sonstige
76.65.00 ↔ Segmentale Osteoplastik [Osteotomie] der Maxilla, n.n.bez.	76.78.11 ↔ Endoskopische Reposition einer Stirnhöhlenvorderwandfraktur
76.65.10 ↔ Segmentale Osteoplastik [Osteotomie] der Maxilla, ohne Distraction	76.78.20 ↔ Geschlossene Reposition einer Orbitafraktur
76.65.20 ↔ Osteotomie der Maxilla im frontalen Alveolarkambereich, mit Distraction	76.78.21 ↔ Endoskopische Reposition einer Orbitafraktur
76.65.21 ↔ Osteotomie der Maxilla im seitlichen Alveolarkambereich, mit Distraction	76.79.00 ↔ Sonstige offene Reposition einer Gesichtsschädelfraktur, n.n.bez.
76.65.22 ↔ Osteotomie der Maxilla im frontalen und seitlichen Alveolarkambereich in mehreren Segmenten, mit Distraction	76.79.10 ↔ Sonstige offene Reposition einer Fraktur des Orbitadaches
76.65.99 ↔ Segmentale Osteoplastik [Osteotomie] der Maxilla, sonstige	76.79.11 ↔ Sonstige offene Reposition einer Fraktur der lateralen Orbitawand
76.66.00 ↔ Totale Osteoplastik [Osteotomie] der Maxilla, n.n.bez.	76.79.19 ↔ Sonstige offene Reposition einer sonstigen Orbitafraktur
76.66.10 ↔ Totale Osteoplastik [Osteotomie] der Maxilla ohne Distraction	76.79.20 ↔ Sonstige offene Reposition einer Stirnhöhlenwandfraktur
76.66.20 ↔ Osteotomie der Maxilla in der Le-Fort-I-Ebene in einem Stück mit Distraction	76.79.30 ↔ Sonstige offene Reposition einer nasoethmoidalen Mittelgesichtsfraktur
76.66.21 ↔ Osteotomie der Maxilla in der Le-Fort-I-Ebene in zwei Stücken mit Distraction	76.79.31 ↔ Sonstige offene Reposition einer zentrolateralen Mittelgesichtsfraktur
76.66.22 ↔ Osteotomie der Maxilla in der Le-Fort-I-Ebene in drei oder mehr Stücken mit Distraction	76.79.39 ↔ Sonstige offene Reposition einer sonstigen lateralen Mittelgesichtsfraktur
76.66.30 ↔ Plastische Rekonstruktion und Augmentation der Maxilla durch totale Auflagerungsplastik	76.79.40 ↔ Sonstige offene Reposition kombinierter Mittelgesichtsfrakturen (Mehrfachfraktur)
76.66.99 ↔ Totale Osteoplastik [Osteotomie] der Maxilla, sonstige	76.79.40 ↔ Sonstige offene Reposition kombinierter Mittelgesichtsfrakturen (Mehrfachfraktur)
76.67 ↔ Reduktionsgenioplastik	76.79.99 ↔ Sonstige offene Reposition einer Gesichtsschädelfraktur, sonstige
76.68 ↔ Augmentationsgenioplastik	76.91.00 ↔ Knochentransplantat an Gesichtsschädelknochen, n.n.bez.
76.69.10 ↔ Osteotomie zur Verlagerung des Mittelgesichts in der Le-Fort-II- oder Le-Fort-III-Ebene ohne Distraction	76.91.10 ↔ Transplantat an Gesichtsschädelknochen
76.69.20 ↔ Osteotomie zur Verlagerung des Mittelgesichts in der Le-Fort-II-Ebene mit Distraction	76.91.99 ↔ Knochentransplantat an Gesichtsschädelknochen, sonstige
76.69.21 ↔ Osteotomie zur Verlagerung des Mittelgesichts in der Le-Fort-II-Ebene, kombiniert mit anderer Osteotomie mit Distraction	76.92.30 ↔ Einsetzen eines CAD-Implantats an Maxilla, zur plastischen Rekonstruktion eines einfachen Defekts
76.69.30 ↔ Osteotomie zur Verlagerung des Mittelgesichts in der Le-Fort-III-Ebene mit Distraction	76.94 ↔ Offene Reposition einer Kiefergelenksluxation
76.69.40 ↔ Osteotomie zur Verlagerung des Mittelgesichts in der Le-Fort-III-Ebene, kombiniert mit Le-Fort-I-Ebene mit Distraction	78.19.90 ↔ Geschlossene Reposition einer Fraktur sonstiger bezeichneter Knochen mit Knochenfixation durch Fixateur externe
76.69.90 ↔ Sonstige Osteotomie zur Verlagerung des Mittelgesichts	78.19.91 ↔ Offene Reposition einer Fraktur sonstiger bezeichneter Knochen mit Knochenfixation durch Fixateur externe
76.70 ↔ Reposition einer Gesichtsschädelfraktur, n.n.bez.	78.59.00 ↔ Innere Knochenfixation ohne Reposition der Fraktur an anderen näher bezeichneten Knochen, ausser Gesichtsschädelknochen, n.n.bez.
76.72 ↔ Offene Reposition einer Jochbein- und Jochbogenfraktur	78.59.90 ↔ Revision von Osteosynthesematerial ohne Materialersatz an anderen näher bezeichneten Knochen, ausser Gesichtsschädelknochen
76.74 ↔ Offene Reposition einer Maxillafraktur	78.59.99 ↔ Innere Knochenfixation ohne Reposition der Fraktur an anderen näher bezeichneten Knochen, ausser Gesichtsschädelknochen, sonstige
76.76.00 ↔ Offene Reposition einer Mandibulafraktur, n.n.bez.	84.53.00 ↔ Implantation von interner Verlängerungsvorrichtung der Extremitäten mit kinetischer Traktion, n.n.bez.

84.53.10 ↔	Implantation eines nicht motorisierten internen Verlängerungs- oder Knochentransportsystem	86.43.11 ↔	Radikale und grossflächige Exzision von Läsion oder Gewebe an Haut und Subkutangewebe, mit plastischer Deckung, am Kopf
84.53.11 ↔	Implantation eines motorisierten internen Verlängerungs- oder Knochentransportsystem	86.43.12 ↔	Radikale und grossflächige Exzision von Läsion oder Gewebe an Haut und Subkutangewebe, mit plastischer Deckung, am Hals
84.53.99 ↔	Implantation von interner Verlängerungsvorrichtung der Extremitäten mit kinetischer Traktion, sonstige	86.6B.11 ↔	Autologe Spalthauttransplantation, kleinflächig, am Kopf
84.54 ↔	Implantation von sonstiger internen Verlängerungsvorrichtung der Extremitäten	86.6B.12 ↔	Autologe Spalthauttransplantation, kleinflächig, am Hals
86.41.11 ↔	Radikale und grossflächige Exzision von Läsion oder Gewebe an Haut und Subkutangewebe, ohne primären Wundverschluss, am Kopf	86.6B.21 ↔	Autologe Spalthauttransplantation, grossflächig, am Kopf
86.41.12 ↔	Radikale und grossflächige Exzision von Läsion oder Gewebe an Haut und Subkutangewebe, ohne primären Wundverschluss, am Hals	86.6B.22 ↔	Autologe Spalthauttransplantation, grossflächig, am Hals
86.42.11 ↔	Radikale und grossflächige Exzision von Läsion oder Gewebe an Haut und Subkutangewebe, mit primärem Wundverschluss, am Kopf	86.83.11 ↔	Gewebereduktionsplastik an Kopf und Hals
86.42.12 ↔	Radikale und grossflächige Exzision von Läsion oder Gewebe an Haut und Subkutangewebe, mit primärem Wundverschluss, am Hals		

Prozedur D25-6

00.9A.61 ‡↔	Verwendung von präoperativ patientenindividuell mittels 3D-Bildgebung gefertigten Implantaten	00.9A.64 ‡↔	Verwendung von präoperativ patientenindividuell mittels 3D-Bildgebung sowie 3D-Drucker gefertigte Implantate
00.9A.62 ‡↔	Verwendung von präoperativ patientenindividuell mittels 3D-Bildgebung angepassten Implantaten		
00.9A.63 ‡↔	Intraoperative Anwendung von präoperativ mittels 3D-Bildgebung individuell gefertigter Schablonen zur Navigation (beinhaltet: Schnitt, Bohrung, Positionierung)		

ADRG D28

Monognathe Osteotomie und komplexe Eingriffe an Kopf und Hals oder andere Eingriffe an Kopf und Hals bei bösartiger Neubildung

(Hauptdiagnose in Tabelle D28-1 oder Prozedur in Tabelle D28-2) und Prozedur in Tabelle D28-3

DRG D28Z

Monognathe Osteotomie und komplexe Eingriffe an Kopf und Hals oder andere Eingriffe an Kopf und Hals bei bösartiger Neubildung

Diagnose D28-1

C00.0	Bösartige Neubildung: Äußere Oberlippe	C03.9	Bösartige Neubildung: Zahnfleisch, nicht näher bezeichnet
C00.1	Bösartige Neubildung: Äußere Unterlippe	C04.0	Bösartige Neubildung: Vorderer Teil des Mundbodens
C00.2	Bösartige Neubildung: Äußere Lippe, nicht näher bezeichnet	C04.1	Bösartige Neubildung: Seitlicher Teil des Mundbodens
C00.3	Bösartige Neubildung: Oberlippe, Innenseite	C04.8	Bösartige Neubildung: Mundboden, mehrere Teilbereiche überlappend
C00.4	Bösartige Neubildung: Unterlippe, Innenseite	C04.9	Bösartige Neubildung: Mundboden, nicht näher bezeichnet
C00.5	Bösartige Neubildung: Lippe, nicht näher bezeichnet, Innenseite	C05.0	Bösartige Neubildung: Harter Gaumen
C00.6	Bösartige Neubildung: Lippenkommissur	C05.1	Bösartige Neubildung: Weicher Gaumen
C00.8	Bösartige Neubildung: Lippe, mehrere Teilbereiche überlappend	C05.2	Bösartige Neubildung: Uvula
C00.9	Bösartige Neubildung: Lippe, nicht näher bezeichnet	C05.8	Bösartige Neubildung: Gaumen, mehrere Teilbereiche überlappend
C01	Bösartige Neubildung des Zungengrundes	C05.9	Bösartige Neubildung: Gaumen, nicht näher bezeichnet
C02.0	Bösartige Neubildung: Zungenrücken	C06.0	Bösartige Neubildung: Wangenschleimhaut
C02.1	Bösartige Neubildung: Zungenrand	C06.1	Bösartige Neubildung: Vestibulum oris
C02.2	Bösartige Neubildung: Zungenunterfläche	C06.2	Bösartige Neubildung: Retromolarregion
C02.3	Bösartige Neubildung: Vordere zwei Drittel der Zunge, Bereich nicht näher bezeichnet	C06.8	Bösartige Neubildung: Sonstige und nicht näher bezeichnete Teile des Mundes, mehrere Teilbereiche überlappend
C02.4	Bösartige Neubildung: Zungentonsille	C06.9	Bösartige Neubildung: Mund, nicht näher bezeichnet
C02.8	Bösartige Neubildung: Zunge, mehrere Teilbereiche überlappend	C07	Bösartige Neubildung der Parotis
C02.9	Bösartige Neubildung: Zunge, nicht näher bezeichnet		
C03.0	Bösartige Neubildung: Oberkieferzahnfleisch		
C03.1	Bösartige Neubildung: Unterkieferzahnfleisch		

C08.0	Bösartige Neubildung: Glandula submandibularis	C14.2	Bösartige Neubildung: Lymphatischer Rachenring [Waldeyer]
C08.1	Bösartige Neubildung: Glandula sublingualis		
C08.8	Bösartige Neubildung: Große Speicheldrüsen, mehrere Teilbereiche überlappend	C14.8	Bösartige Neubildung: Lippe, Mundhöhle und Pharynx, mehrere Teilbereiche überlappend
C08.9	Bösartige Neubildung: Große Speicheldrüse, nicht näher bezeichnet	C30.0	Bösartige Neubildung: Nasenhöhle
C09.0	Bösartige Neubildung: Fossa tonsillar	C30.1	Bösartige Neubildung: Mittelohr
C09.1	Bösartige Neubildung: Gaumenbogen (vorderer) (hinterer)	C31.0	Bösartige Neubildung: Sinus maxillaris [Kieferhöhle]
C09.8	Bösartige Neubildung: Tonsille, mehrere Teilbereiche überlappend	C31.1	Bösartige Neubildung: Sinus ethmoidalis [Siebbeinzellen]
C09.9	Bösartige Neubildung: Tonsille, nicht näher bezeichnet	C31.2	Bösartige Neubildung: Sinus frontalis [Stirnhöhle]
C10.0	Bösartige Neubildung: Vallecula epiglottica	C31.3	Bösartige Neubildung: Sinus sphenoidalis [Keilbeinhöhle]
C10.1	Bösartige Neubildung: Vorderfläche der Epiglottis	C31.8	Bösartige Neubildung: Nasennebenhöhlen, mehrere Teilbereiche überlappend
C10.2	Bösartige Neubildung: Seitenwand des Oropharynx	C31.9	Bösartige Neubildung: Nasennebenhöhle, nicht näher bezeichnet
C10.3	Bösartige Neubildung: Hinterwand des Oropharynx	C32.0	Bösartige Neubildung: Glottis
C10.4	Bösartige Neubildung: Kiemengang	C32.1	Bösartige Neubildung: Supraglottis
C10.8	Bösartige Neubildung: Oropharynx, mehrere Teilbereiche überlappend	C32.2	Bösartige Neubildung: Subglottis
C10.9	Bösartige Neubildung: Oropharynx, nicht näher bezeichnet	C32.3	Bösartige Neubildung: Larynxknorpel
C11.0	Bösartige Neubildung: Obere Wand des Nasopharynx	C32.8	Bösartige Neubildung: Larynx, mehrere Teilbereiche überlappend
C11.1	Bösartige Neubildung: Hinterwand des Nasopharynx	C32.9	Bösartige Neubildung: Larynx, nicht näher bezeichnet
C11.2	Bösartige Neubildung: Seitenwand des Nasopharynx	C39.0	Bösartige Neubildung: Obere Atemwege, Teil nicht näher bezeichnet
C11.3	Bösartige Neubildung: Vorderwand des Nasopharynx	C41.02	Bösartige Neubildung des Knochens und des Gelenkknorpels: Maxillofazial
C11.8	Bösartige Neubildung: Nasopharynx, mehrere Teilbereiche überlappend	C41.1	Bösartige Neubildung des Knochens und des Gelenkknorpels: Unterkieferknochen
C11.9	Bösartige Neubildung: Nasopharynx, nicht näher bezeichnet	C46.2	Kaposi-Sarkom des Gaumens
C12	Bösartige Neubildung des Recessus piriformis	C76.0	Bösartige Neubildung ungenau bezeichneter Lokalisationen: Kopf, Gesicht und Hals
C13.0	Bösartige Neubildung: Regio postcricoidea	C79.85	Sekundäre bösartige Neubildung des Bindegewebes und anderer Weichteilgewebe des Halses
C13.1	Bösartige Neubildung: Aryepiglottische Falte, hypopharyngeale Seite	D00.0	Carcinoma in situ: Lippe, Mundhöhle und Pharynx
C13.2	Bösartige Neubildung: Hinterwand des Hypopharynx	D02.0	Carcinoma in situ: Larynx
C13.8	Bösartige Neubildung: Hypopharynx, mehrere Teilbereiche überlappend	D37.0	Neubildung unsicheren oder unbekanntem Verhaltens: Lippe, Mundhöhle und Pharynx
C13.9	Bösartige Neubildung: Hypopharynx, nicht näher bezeichnet	D38.0	Neubildung unsicheren oder unbekanntem Verhaltens: Larynx
C14.0	Bösartige Neubildung: Pharynx, nicht näher bezeichnet	H60.2	Otitis externa maligna

Prozedur D28-2

04.76 ↔	Plastische Rekonstruktion einer alten traumatischen Verletzung an kranialen und peripheren Nerven	04.79.24 ↔	Transplantation sowie Transposition eines Nerven des Armes und der Hand mit interfaszikulärer Naht
04.79.09 ↔	Sonstige Neuroplastik, sonstige	04.79.25 ↔	Transplantation sowie Transposition von Nerven des Rumpfes und der unteren Extremität mit interfaszikulärer Naht
04.79.10 ↔	Transplantation sowie Transposition eines extrakraniellen Hirnnerven mit epineuraler Naht	04.79.29 ↔	Transplantation sowie Transposition eines sonstigen Nerven mit interfaszikulärer Naht
04.79.11 ↔	Transplantation sowie Transposition des Plexus brachialis mit epineuraler Naht	16.51.00 ↔	Exenteration der Orbita mit Entfernen benachbarter Strukturen, n.n.bez.
04.79.12 ↔	Transplantation sowie Transposition von Nerven der Schulter mit epineuraler Naht	16.51.10 ↔	Exenteration der Orbita mit Entfernen benachbarter Strukturen, mit Erhalt der Lidhaut
04.79.13 ↔	Transplantation sowie Transposition eines Nerven des Armes und der Hand mit epineuraler Naht	16.51.11 ↔	Exenteration der Orbita mit Entfernen benachbarter Strukturen, ohne Erhalt der Lidhaut
04.79.14 ↔	Transplantation sowie Transposition von Nerven des Rumpfes und der unteren Extremität mit epineuraler Naht	16.51.99 ↔	Exenteration der Orbita mit Entfernen benachbarter Strukturen, sonstige
04.79.19 ↔	Transplantation sowie Transposition eines sonstigen Nervens mit epineuraler Naht	16.52.00 ↔	Exenteration der Orbita mit therapeutischem Entfernen von Orbitaknochen, n.n.bez.
04.79.20 ↔	Transplantation sowie Transposition eines Nerven mit interfaszikulärer Naht	16.52.10 ↔	Exenteration der Orbita mit therapeutischem Entfernen von Orbitaknochen, mit Erhalt der Lidhaut
04.79.21 ↔	Transplantation sowie Transposition eines extrakraniellen Hirnnerven mit interfaszikulärer Naht	16.52.11 ↔	Exenteration der Orbita mit therapeutischem Entfernen von Orbitaknochen, ohne Erhalt der Lidhaut
04.79.22 ↔	Transplantation sowie Transposition des Plexus brachialis mit interfaszikulärer Naht	16.52.99 ↔	Exenteration der Orbita mit therapeutischem Entfernen von Orbitaknochen, sonstige
04.79.23 ↔	Transplantation sowie Transposition von Nerven der Schulter mit interfaszikulärer Naht		

16.59.00 ↔ Sonstige Exenteration der Orbita, n.n.bez.	76.5X.61 ↔ Wechsel einer Endoprothese am Kiefergelenk
16.59.10 ↔ Sonstige Exenteration der Orbita, mit Erhalt der Lidhaut	76.5X.90 ↔ Sonstige temporomandibuläre Arthroplastik oder Diskoplastik am Kiefergelenk
16.59.11 ↔ Sonstige Exenteration der Orbita, ohne Erhalt der Lidhaut	76.5X.99 ↔ Temporomandibuläre Arthroplastik, sonstige
16.59.99 ↔ Sonstige Exenteration der Orbita, sonstige	76.61.00 ↔ Geschlossene Osteoplastik [Osteotomie] am Ramus mandibulae, n.n.bez.
27.56.10 ↔ Kleinflächiges Spalthauttransplantat an Lippe und Mund	76.61.10 ↔ Geschlossene Osteoplastik [Osteotomie] am Ramus mandibulae, ohne Distraction
27.56.20 ↔ Grossflächiges Spalthauttransplantat an Lippe und Mund	76.61.20 ↔ Geschlossene Osteoplastik [Osteotomie] am Ramus mandibulae, mit Distraction
27.56.30 ↔ Kleinflächige heterologe Hauttransplantation an die Lippe	76.61.99 ↔ Geschlossene Osteoplastik [Osteotomie] am Ramus mandibulae, sonstige
27.56.40 ↔ Grossflächig heterologe Hauttransplantation an die Lippe	76.62.00 ↔ Offene Osteoplastik [Osteotomie] am Ramus mandibulae, n.n.bez.
27.56.50 ↔ Kleinflächige homologe Hauttransplantation an die Lippe	76.62.10 ↔ Offene Osteoplastik [Osteotomie] am Ramus mandibulae, ohne Distraction
27.56.60 ↔ Grossflächig homologe Hauttransplantation an die Lippe	76.62.20 ↔ Offene Osteoplastik [Osteotomie] am Ramus mandibulae, mit Distraction
27.56.99 ↔ Sonstiges Hauttransplantat an Lippe und Mund, sonstige	76.62.99 ↔ Offene Osteoplastik [Osteotomie] am Ramus mandibulae, sonstige
30.29.00 ↔ Sonstige partielle Laryngektomie, n.n.bez.	76.63.00 ↔ Osteoplastik [Osteotomie] am Corpus mandibulae, n.n.bez.
30.29.10 ↔ Cricohyoidoepiglottopexie [CHEP]	76.63.10 ↔ Osteoplastik [Osteotomie] im seitlichen Alveolarkambereich oder mit frontaler Kontinuitätsdurchtrennung der Mandibula ohne Distraction
30.29.11 ↔ Cricohyoidopexie [CHP]	76.63.11 ↔ Osteoplastik [Osteotomie] im frontalen Alveolarkambereich oder mit Kontinuitätsdurchtrennung am horizontalen Mandibulaast ohne Distraction
30.29.20 ↔ Partielle Larynx-Pharynx-Resektion	76.63.12 ↔ Osteoplastik [Osteotomie] zur Kinnverlagerung ohne Distraction
30.29.21 ↔ Partielle Laryngektomie frontale (Huet)	76.63.20 ↔ Verlagerung des Alveolarfortsatzes durch horizontale Distraction nach Osteotomie
30.29.22 ↔ Partielle Laryngektomie frontolaterale (Leroux-Robert)	76.63.21 ↔ Verlagerung der Mandibula durch Distraction nach Osteotomie im horizontalen Mandibulaast
30.29.30 ↔ Arytenoidektomie	76.63.99 ↔ Osteoplastik [Osteotomie] am Corpus mandibulae, sonstige
30.29.99 ↔ Sonstige partielle Laryngektomie, sonstige	76.64 ↔ Sonstige orthognathische Chirurgie an der Mandibula
31.69.12 ↔ Medialisierung Laryngoplastik, Thyroplastik Typ I	76.65.00 ↔ Segmentale Osteoplastik [Osteotomie] der Maxilla, n.n.bez.
31.69.14 ↔ Medialisierung Laryngoplastik, externer Zugang	76.65.10 ↔ Segmentale Osteoplastik [Osteotomie] der Maxilla, ohne Distraction
31.69.20 ↔ Erweiterungoplastik der Glottis (endolaryngeal)	76.65.20 ↔ Osteotomie der Maxilla im frontalen Alveolarkambereich, mit Distraction
31.69.30 ↔ Cricothyroidopexie	76.65.21 ↔ Osteotomie der Maxilla im seitlichen Alveolarkambereich, mit Distraction
31.69.31 ↔ Arytenoidopexie	76.65.22 ↔ Osteotomie der Maxilla im frontalen und seitlichen Alveolarkambereich in mehreren Segmenten, mit Distraction
31.69.40 ↔ Konstruktion / Revision einer Neoglottis	76.65.99 ↔ Segmentale Osteoplastik [Osteotomie] der Maxilla, sonstige
31.69.41 ↔ Plastische Rekonstruktion des Larynx	76.66.00 ↔ Totale Osteoplastik [Osteotomie] der Maxilla, n.n.bez.
31.69.42 ↔ Plastische Rekonstruktion einer Stimmlippe	76.66.10 ↔ Totale Osteoplastik [Osteotomie] der Maxilla ohne Distraction
31.69.99 ↔ Sonstige plastische Rekonstruktion am Larynx, sonstige	76.66.20 ↔ Osteotomie der Maxilla in der Le-Fort-I-Ebene in einem Stück mit Distraction
40.41.10 ↔ Selektive (funktionelle) Neck dissection, supraomohyoid (Region I-III)	76.66.21 ↔ Osteotomie der Maxilla in der Le-Fort-I-Ebene in zwei Stücken mit Distraction
40.41.11 ↔ Selektive (funktionelle) Neck dissection, lateral (Region II-IV)	76.66.22 ↔ Osteotomie der Maxilla in der Le-Fort-I-Ebene in drei oder mehr Stücken mit Distraction
40.41.12 ↔ Selektive (funktionelle) Neck dissection, anterolateral (Region I-IV)	76.66.30 ↔ Plastische Rekonstruktion und Augmentation der Maxilla durch totale Auflagerungsplastik
40.41.13 ↔ Selektive (funktionelle) Neck dissection, posterolateral (Region II-V)	76.66.99 ↔ Totale Osteoplastik [Osteotomie] der Maxilla, sonstige
40.41.14 ↔ Selektive (funktionelle) Neck dissection, central (Region VI)	76.74 ↔ Offene Reposition einer Maxillafraktur
40.41.20 ↔ Radikale Neck dissection (inkl. modifiziert)	76.76.00 ↔ Offene Reposition einer Mandibulafraktur, n.n.bez.
40.41.21 ↔ Erweiterte radikale Neck dissection	76.76.10 ↔ Offene Reposition einer Einfachfraktur des Corpus mandibulae
40.41.99 ↔ Radikale Neck dissection, sonstige	
76.5X.00 ↔ Temporomandibuläre Arthroplastik, n.n.bez.	
76.5X.10 ↔ Kondylektomie am Kiefergelenk mit Rekonstruktion	
76.5X.19 ↔ Sonstige Kondylektomie am Kiefergelenk	
76.5X.20 ↔ Diskoplastik am Kiefergelenk mit Rekonstruktion	
76.5X.29 ↔ Sonstige Diskoplastik am Kiefergelenk	
76.5X.30 ↔ Exstirpation des Discus articularis am Kiefergelenk mit Rekonstruktion	
76.5X.39 ↔ Sonstige Exstirpation des Discus articularis am Kiefergelenk	
76.5X.40 ↔ Resektion am Tuberculum articulare des Kiefergelenks	
76.5X.41 ↔ Plastische Rekonstruktion am Kiefergelenk	
76.5X.42 ↔ Gelenkstabilisierung (bewegungseinschränkend) des Kiefergelenks	
76.5X.50 ↔ Arthroskopische Entfernung eines freien Gelenkkörpers am Kiefergelenk	
76.5X.59 ↔ Sonstige Entfernung eines freien Gelenkkörpers am Kiefergelenk	
76.5X.60 ↔ Implantation einer Endoprothese am Kiefergelenk	

76.76.11 ↔	Offene Reposition einer Mehrfachfraktur des Corpus mandibulae	78.19.90 ↔	Geschlossene Reposition einer Fraktur sonstiger bezeichneter Knochen mit Knochenfixation durch Fixateur externe
76.76.20 ↔	Offene Reposition (von aussen) einer Einfach- oder Mehrfachfraktur des Ramus mandibulae	78.19.91 ↔	Offene Reposition einer Fraktur sonstiger bezeichneter Knochen mit Knochenfixation durch Fixateur externe
76.76.21 ↔	Offene Reposition (transoral) einer Einfach- oder Mehrfachfraktur des Ramus mandibulae	78.19.99 ↔	Anlegen eines Fixateur externe an andere näher bezeichnete Knochen, ausser
76.76.30 ↔	Offene Reposition (transoral oder von aussen) einer Fraktur des Processus articularis mandibulae		Gesichtsschädelknochen (Inkl. Reposition von Frakturen), sonstige
76.76.99 ↔	Offene Reposition einer Mandibulafraktur, sonstige	78.59.00 ↔	Innere Knochenfixation ohne Reposition der Fraktur an anderen näher bezeichneten Knochen, ausser
76.79.00 ↔	Sonstige offene Reposition einer Gesichtsschädelfraktur, n.n.bez.		Gesichtsschädelknochen, n.n.bez.
76.79.10 ↔	Sonstige offene Reposition einer Fraktur des Orbitadaches	78.59.90 ↔	Revision von Osteosynthesematerial ohne Materialersatz an anderen näher bezeichneten
76.79.11 ↔	Sonstige offene Reposition einer Fraktur der lateralen Orbitawand		Knochen, ausser Gesichtsschädelknochen
76.79.19 ↔	Sonstige offene Reposition einer sonstigen Orbitafraktur	78.59.99 ↔	Innere Knochenfixation ohne Reposition der Fraktur an anderen näher bezeichneten Knochen, ausser
76.79.20 ↔	Sonstige offene Reposition einer Stirnhöhlenwandfraktur		Gesichtsschädelknochen, sonstige
76.79.30 ↔	Sonstige offene Reposition einer nasoethmoidalen Mittelgesichtsfraktur	84.53.00 ↔	Implantation von interner Verlängerungsvorrichtung der Extremitäten mit kinetischer Traktion, n.n.bez.
76.79.31 ↔	Sonstige offene Reposition einer zentrolateralen Mittelgesichtsfraktur	84.53.10 ↔	Implantation eines nicht motorisierten internen Verlängerungs- oder Knochentransportsystem
76.79.39 ↔	Sonstige offene Reposition einer sonstigen lateralen Mittelgesichtsfraktur	84.53.11 ↔	Implantation eines motorisierten internen Verlängerungs- oder Knochentransportsystem
76.79.40 ↔	Sonstige offene Reposition kombinierter Mittelgesichtsfrakturen (Mehrfachfraktur)	84.53.99 ↔	Implantation von interner Verlängerungsvorrichtung der Extremitäten mit kinetischer Traktion, sonstige
76.79.99 ↔	Sonstige offene Reposition einer Gesichtsschädelfraktur, sonstige	84.54 ↔	Implantation von sonstiger internen Verlängerungsvorrichtung der Extremitäten

Prozedur D28-3

04.76 ↔	Plastische Rekonstruktion einer alten traumatischen Verletzung an kranialen und peripheren Nerven	16.51.99 ↔	Exenteration der Orbita mit Entfernen benachbarter Strukturen, sonstige
04.79.09 ↔	Sonstige Neuroplastik, sonstige	16.52.00 ↔	Exenteration der Orbita mit therapeutischem Entfernen von Orbitaknochen, n.n.bez.
04.79.10 ↔	Transplantation sowie Transposition eines extrakraniellen Hirnnerven mit epineuraler Naht	16.52.10 ↔	Exenteration der Orbita mit therapeutischem Entfernen von Orbitaknochen, mit Erhalt der Lidhaut
04.79.11 ↔	Transplantation sowie Transposition des Plexus brachialis mit epineuraler Naht	16.52.11 ↔	Exenteration der Orbita mit therapeutischem Entfernen von Orbitaknochen, ohne Erhalt der Lidhaut
04.79.12 ↔	Transplantation sowie Transposition von Nerven der Schulter mit epineuraler Naht	16.52.99 ↔	Exenteration der Orbita mit therapeutischem Entfernen von Orbitaknochen, sonstige
04.79.13 ↔	Transplantation sowie Transposition eines Nerven des Armes und der Hand mit epineuraler Naht	16.59.00 ↔	Sonstige Exenteration der Orbita, n.n.bez.
04.79.14 ↔	Transplantation sowie Transposition von Nerven des Rumpfes und der unteren Extremität mit epineuraler Naht	16.59.10 ↔	Sonstige Exenteration der Orbita, mit Erhalt der Lidhaut
04.79.19 ↔	Transplantation sowie Transposition eines sonstigen Nervens mit epineuraler Naht	16.59.11 ↔	Sonstige Exenteration der Orbita, ohne Erhalt der Lidhaut
04.79.20 ↔	Transplantation sowie Transposition eines Nerven mit interfazikulärer Naht	16.59.99 ↔	Sonstige Exenteration der Orbita, sonstige
04.79.21 ↔	Transplantation sowie Transposition eines extrakraniellen Hirnnerven mit interfazikulärer Naht	21.72 ↔	Offene Reposition einer Nasenfraktur
04.79.22 ↔	Transplantation sowie Transposition des Plexus brachialis mit interfazikulärer Naht	27.56.10 ↔	Kleinflächiges Spalthauttransplantat an Lippe und Mund
04.79.23 ↔	Transplantation sowie Transposition von Nerven der Schulter mit interfazikulärer Naht	27.56.20 ↔	Grossflächiges Spalthauttransplantat an Lippe und Mund
04.79.24 ↔	Transplantation sowie Transposition eines Nerven des Armes und der Hand mit interfazikulärer Naht	27.56.30 ↔	Kleinflächige heterologe Hauttransplantation an die Lippe
04.79.25 ↔	Transplantation sowie Transposition von Nerven des Rumpfes und der unteren Extremität mit interfazikulärer Naht	27.56.40 ↔	Grossflächig heterologe Hauttransplantation an die Lippe
04.79.29 ↔	Transplantation sowie Transposition eines sonstigen Nerven mit interfazikulärer Naht	27.56.50 ↔	Kleinflächige homologe Hauttransplantation an die Lippe
16.51.00 ↔	Exenteration der Orbita mit Entfernen benachbarter Strukturen, n.n.bez.	27.56.60 ↔	Grossflächig homologe Hauttransplantation an die Lippe
16.51.10 ↔	Exenteration der Orbita mit Entfernen benachbarter Strukturen, mit Erhalt der Lidhaut	27.56.99 ↔	Sonstiges Hauttransplantat an Lippe und Mund, sonstige
16.51.11 ↔	Exenteration der Orbita mit Entfernen benachbarter Strukturen, ohne Erhalt der Lidhaut	30.29.00 ↔	Sonstige partielle Laryngektomie, n.n.bez.
		30.29.10 ↔	Cricohyoidoepiglottopexie [CHEP]
		30.29.11 ↔	Cricohyoidopexie [CHP]
		30.29.20 ↔	Partielle Larynx-Pharynx-Resektion
		30.29.21 ↔	Partielle Laryngektomie frontale (Huet)

30.29.22 ↔ Partielle Laryngektomie frontolaterale (Leroux-Robert)	76.62.00 ↔ Offene Osteoplastik [Osteotomie] am Ramus mandibulae, n.n.bez.
30.29.30 ↔ Arytenoidektomie	76.62.10 ↔ Offene Osteoplastik [Osteotomie] am Ramus mandibulae, ohne Distraction
30.29.99 ↔ Sonstige partielle Laryngektomie, sonstige	76.62.20 ↔ Offene Osteoplastik [Osteotomie] am Ramus mandibulae, mit Distraction
31.69.12 ↔ Medialisierung Laryngoplastik, Thyroplastik Typ I	76.62.99 ↔ Offene Osteoplastik [Osteotomie] am Ramus mandibulae, sonstige
31.69.14 ↔ Medialisierung Laryngoplastik, externer Zugang	76.63.00 ↔ Osteoplastik [Osteotomie] am Corpus mandibulae, n.n.bez.
31.69.20 ↔ Erweiterungsplastik der Glottis (endolaryngeal)	76.63.10 ↔ Osteoplastik [Osteotomie] im seitlichen Alveolarkambereich oder mit frontaler Kontinuitätsdurchtrennung der Mandibula ohne Distraction
31.69.30 ↔ Cricothyroidopexie	76.63.11 ↔ Osteoplastik [Osteotomie] im frontalen Alveolarkambereich oder mit Kontinuitätsdurchtrennung am horizontalen Mandibulaast ohne Distraction
31.69.31 ↔ Arytenoidopexie	76.63.12 ↔ Osteoplastik [Osteotomie] zur Kinnverlagerung ohne Distraction
31.69.40 ↔ Konstruktion / Revision einer Neoglottis	76.63.20 ↔ Verlagerung des Alveolarfortsatzes durch horizontale Distraction nach Osteotomie
31.69.41 ↔ Plastische Rekonstruktion des Larynx	76.63.21 ↔ Verlagerung der Mandibula durch Distraction nach Osteotomie im horizontalen Mandibulaast
31.69.42 ↔ Plastische Rekonstruktion einer Stimmlippe	76.63.99 ↔ Osteoplastik [Osteotomie] am Corpus mandibulae, sonstige
31.69.99 ↔ Sonstige plastische Rekonstruktion am Larynx, sonstige	76.64 ↔ Sonstige orthognathische Chirurgie an der Mandibula
40.41.10 ↔ Selektive (funktionelle) Neck dissection, supraomohyoid (Region I-III)	76.65.00 ↔ Segmentale Osteoplastik [Osteotomie] der Maxilla, n.n.bez.
40.41.11 ↔ Selektive (funktionelle) Neck dissection, lateral (Region II-IV)	76.65.10 ↔ Segmentale Osteoplastik [Osteotomie] der Maxilla, ohne Distraction
40.41.12 ↔ Selektive (funktionelle) Neck dissection, anterolateral (Region I-IV)	76.65.20 ↔ Osteotomie der Maxilla im frontalen Alveolarkambereich, mit Distraction
40.41.13 ↔ Selektive (funktionelle) Neck dissection, posterolateral (Region II-V)	76.65.21 ↔ Osteotomie der Maxilla im seitlichen Alveolarkambereich, mit Distraction
40.41.14 ↔ Selektive (funktionelle) Neck dissection, central (Region VI)	76.65.22 ↔ Osteotomie der Maxilla im frontalen und seitlichen Alveolarkambereich in mehreren Segmenten, mit Distraction
40.41.20 ↔ Radikale Neck dissection (inkl. modifiziert)	76.65.99 ↔ Segmentale Osteoplastik [Osteotomie] der Maxilla, sonstige
40.41.21 ↔ Erweiterte radikale Neck dissection	76.66.00 ↔ Totale Osteoplastik [Osteotomie] der Maxilla, n.n.bez.
40.41.99 ↔ Radikale Neck dissection, sonstige	76.66.10 ↔ Totale Osteoplastik [Osteotomie] der Maxilla ohne Distraction
76.09.10 ↔ Reosteotomie nach Frakturreposition	76.66.20 ↔ Osteotomie der Maxilla in der Le-Fort-I-Ebene in einem Stück mit Distraction
76.2X.00 ↔ Lokale Exzision oder Destruktion von Läsion und Gewebe an Gesichtsschädelknochen, n.n.bez.	76.66.21 ↔ Osteotomie der Maxilla in der Le-Fort-I-Ebene in zwei Stücken mit Distraction
76.2X.10 ↔ Dekortikation eines Gesichtsschädelknochens	76.66.22 ↔ Osteotomie der Maxilla in der Le-Fort-I-Ebene in drei oder mehr Stücken mit Distraction
76.2X.11 ↔ Exzision von periostalem Gewebe an Gesichtsschädelknochen	76.66.30 ↔ Plastische Rekonstruktion und Augmentation der Maxilla durch totale Auflagerungsplastik
76.2X.12 ↔ Abtragung (modellierende Osteotomie) an Gesichtsschädelknochen	76.66.99 ↔ Totale Osteoplastik [Osteotomie] der Maxilla, sonstige
76.2X.20 ↔ Destruktion von Läsion und Gewebe an Gesichtsschädelknochen	76.70 ↔ Reposition einer Gesichtsschädelfraktur, n.n.bez.
76.2X.31 ↔ Knochenentnahme an Gesichtsschädelknochen zur Transplantation	76.72 ↔ Offene Reposition einer Jochbein- und Jochbogenfraktur
76.2X.99 ↔ Lokale Exzision oder Destruktion von Läsion und Gewebe an Gesichtsschädelknochen, sonstige	76.74 ↔ Offene Reposition einer Maxillafaktur
76.5X.00 ↔ Temporomandibuläre Arthroplastik, n.n.bez.	76.76.00 ↔ Offene Reposition einer Mandibulafaktur, n.n.bez.
76.5X.10 ↔ Kondylektomie am Kiefergelenk mit Rekonstruktion	76.76.10 ↔ Offene Reposition einer Einfachfraktur des Corpus mandibulae
76.5X.19 ↔ Sonstige Kondylektomie am Kiefergelenk	76.76.11 ↔ Offene Reposition einer Mehrfachfraktur des Corpus mandibulae
76.5X.20 ↔ Diskoplastik am Kiefergelenk mit Rekonstruktion	76.76.20 ↔ Offene Reposition (von aussen) einer Einfach- oder Mehrfachfraktur des Ramus mandibulae
76.5X.29 ↔ Sonstige Diskoplastik am Kiefergelenk	76.76.21 ↔ Offene Reposition (transoral) einer Einfach- oder Mehrfachfraktur des Ramus mandibulae
76.5X.30 ↔ Exstirpation des Discus articularis am Kiefergelenk mit Rekonstruktion	76.76.30 ↔ Offene Reposition (transoral oder von aussen) einer Fraktur des Processus articularis mandibulae
76.5X.39 ↔ Sonstige Exstirpation des Discus articularis am Kiefergelenk	76.76.99 ↔ Offene Reposition einer Mandibulafaktur, sonstige
76.5X.40 ↔ Resektion am Tuberculum articulare des Kiefergelenks	
76.5X.41 ↔ Plastische Rekonstruktion am Kiefergelenk	
76.5X.42 ↔ Gelenkstabilisierung (bewegungseinschränkend) des Kiefergelenks	
76.5X.50 ↔ Arthroskopische Entfernung eines freien Gelenkkörpers am Kiefergelenk	
76.5X.59 ↔ Sonstige Entfernung eines freien Gelenkkörpers am Kiefergelenk	
76.5X.90 ↔ Sonstige temporomandibuläre Arthroplastik oder Diskoplastik am Kiefergelenk	
76.5X.99 ↔ Temporomandibuläre Arthroplastik, sonstige	
76.61.00 ↔ Geschlossene Osteoplastik [Osteotomie] am Ramus mandibulae, n.n.bez.	
76.61.10 ↔ Geschlossene Osteoplastik [Osteotomie] am Ramus mandibulae, ohne Distraction	
76.61.20 ↔ Geschlossene Osteoplastik [Osteotomie] am Ramus mandibulae, mit Distraction	
76.61.99 ↔ Geschlossene Osteoplastik [Osteotomie] am Ramus mandibulae, sonstige	

76.77.00 ↔ Offene Reposition einer Processus alveolaris-Fraktur, n.n.bez.	76.79.99 ↔ Sonstige offene Reposition einer Gesichtsschädelfraktur, sonstige
76.77.10 ↔ Offene Reposition einer Processus alveolaris-Fraktur der Maxilla	76.94 ↔ Offene Reposition einer Kiefergelenksluxation
76.77.11 ↔ Offene Reposition einer Processus alveolaris-Fraktur der Mandibula	78.19.90 ↔ Geschlossene Reposition einer Fraktur sonstiger bezeichneter Knochen mit Knochenfixation durch Fixateur externe
76.77.99 ↔ Offene Reposition einer Processus alveolaris-Fraktur, sonstige	78.19.91 ↔ Offene Reposition einer Fraktur sonstiger bezeichneter Knochen mit Knochenfixation durch Fixateur externe
76.78.11 ↔ Endoskopische Reposition einer Stirnhöhlenvorderwandfraktur	78.59.00 ↔ Innere Knochenfixation ohne Reposition der Fraktur an anderen näher bezeichneten Knochen, ausser Gesichtsschädelknochen, n.n.bez.
76.78.20 ↔ Geschlossene Reposition einer Orbitafraktur	78.59.90 ↔ Revision von Osteosynthesematerial ohne Materialersatz an anderen näher bezeichneten Knochen, ausser Gesichtsschädelknochen
76.78.21 ↔ Endoskopische Reposition einer Orbitafraktur	78.59.99 ↔ Innere Knochenfixation ohne Reposition der Fraktur an anderen näher bezeichneten Knochen, ausser Gesichtsschädelknochen, sonstige
76.79.00 ↔ Sonstige offene Reposition einer Gesichtsschädelfraktur, n.n.bez.	84.53.00 ↔ Implantation von interner Verlängerungsvorrichtung der Extremitäten mit kinetischer Traktion, n.n.bez.
76.79.10 ↔ Sonstige offene Reposition einer Fraktur des Orbitadaches	84.53.10 ↔ Implantation eines nicht motorisierten internen Verlängerungs- oder Knochentransportsystem
76.79.11 ↔ Sonstige offene Reposition einer Fraktur der lateralen Orbitawand	84.53.11 ↔ Implantation eines motorisierten internen Verlängerungs- oder Knochentransportsystem
76.79.19 ↔ Sonstige offene Reposition einer sonstigen Orbitafraktur	84.53.99 ↔ Implantation von interner Verlängerungsvorrichtung der Extremitäten mit kinetischer Traktion, sonstige
76.79.20 ↔ Sonstige offene Reposition einer Stirnhöhlenwandfraktur	84.54 ↔ Implantation von sonstiger internen Verlängerungsvorrichtung der Extremitäten
76.79.30 ↔ Sonstige offene Reposition einer nasoethmoidalen Mittelgesichtsfraktur	
76.79.31 ↔ Sonstige offene Reposition einer zentrolateralen Mittelgesichtsfraktur	
76.79.39 ↔ Sonstige offene Reposition einer sonstigen lateralen Mittelgesichtsfraktur	
76.79.40 ↔ Sonstige offene Reposition kombinierter Mittelgesichtsfrakturen (Mehrfachfraktur)	

ADRG D29**Operationen am Kiefer und andere Eingriffe an Kopf und Hals ausser bei bösartiger Neubildung**

Prozedur in Tabelle D29-1

DRG D29Z**Operationen am Kiefer und andere Eingriffe an Kopf und Hals ausser bei bösartiger Neubildung****Prozedur D29-1**

04.76 ↔ Plastische Rekonstruktion einer alten traumatischen Verletzung an kranialen und peripheren Nerven	04.79.25 ↔ Transplantation sowie Transposition von Nerven des Rumpfes und der unteren Extremität mit interfazikulärer Naht
04.79.09 ↔ Sonstige Neuroplastik, sonstige	04.79.29 ↔ Transplantation sowie Transposition eines sonstigen Nerven mit interfazikulärer Naht
04.79.10 ↔ Transplantation sowie Transposition eines extrakraniellen Hirnnerven mit epineuraler Naht	16.51.00 ↔ Exenteration der Orbita mit Entfernen benachbarter Strukturen, n.n.bez.
04.79.11 ↔ Transplantation sowie Transposition des Plexus brachialis mit epineuraler Naht	16.51.10 ↔ Exenteration der Orbita mit Entfernen benachbarter Strukturen, mit Erhalt der Lidhaut
04.79.12 ↔ Transplantation sowie Transposition von Nerven der Schulter mit epineuraler Naht	16.51.11 ↔ Exenteration der Orbita mit Entfernen benachbarter Strukturen, ohne Erhalt der Lidhaut
04.79.13 ↔ Transplantation sowie Transposition eines Nerven des Armes und der Hand mit epineuraler Naht	16.51.99 ↔ Exenteration der Orbita mit Entfernen benachbarter Strukturen, sonstige
04.79.14 ↔ Transplantation sowie Transposition von Nerven des Rumpfes und der unteren Extremität mit epineuraler Naht	16.52.00 ↔ Exenteration der Orbita mit therapeutischem Entfernen von Orbitaknochen, n.n.bez.
04.79.19 ↔ Transplantation sowie Transposition eines sonstigen Nervens mit epineuraler Naht	16.52.10 ↔ Exenteration der Orbita mit therapeutischem Entfernen von Orbitaknochen, mit Erhalt der Lidhaut
04.79.20 ↔ Transplantation sowie Transposition eines Nerven mit interfazikulärer Naht	16.52.11 ↔ Exenteration der Orbita mit therapeutischem Entfernen von Orbitaknochen, ohne Erhalt der Lidhaut
04.79.21 ↔ Transplantation sowie Transposition eines extrakraniellen Hirnnerven mit interfazikulärer Naht	16.52.99 ↔ Exenteration der Orbita mit therapeutischem Entfernen von Orbitaknochen, sonstige
04.79.22 ↔ Transplantation sowie Transposition des Plexus brachialis mit interfazikulärer Naht	16.59.00 ↔ Sonstige Exenteration der Orbita, n.n.bez.
04.79.23 ↔ Transplantation sowie Transposition von Nerven der Schulter mit interfazikulärer Naht	16.59.10 ↔ Sonstige Exenteration der Orbita, mit Erhalt der Lidhaut
04.79.24 ↔ Transplantation sowie Transposition eines Nerven des Armes und der Hand mit interfazikulärer Naht	16.59.11 ↔ Sonstige Exenteration der Orbita, ohne Erhalt der Lidhaut

16.59.99 ↔ Sonstige Exenteration der Orbita, sonstige	76.5X.40 ↔ Resektion am Tuberculum articulare des Kiefergelenks
21.72 ↔ Offene Reposition einer Nasenfraktur	76.5X.41 ↔ Plastische Rekonstruktion am Kiefergelenk
27.56.10 ↔ Kleinflächiges Spalthauttransplantat an Lippe und Mund	76.5X.42 ↔ Gelenkstabilisierung (bewegungseinschränkend) des Kiefergelenks
27.56.20 ↔ Grossflächiges Spalthauttransplantat an Lippe und Mund	76.5X.50 ↔ Arthroskopische Entfernung eines freien Gelenkkörpers am Kiefergelenk
27.56.30 ↔ Kleinflächige heterologe Hauttransplantation an die Lippe	76.5X.59 ↔ Sonstige Entfernung eines freien Gelenkkörpers am Kiefergelenk
27.56.40 ↔ Grossflächig heterologe Hauttransplantation an die Lippe	76.5X.90 ↔ Sonstige temporomandibuläre Arthroplastik oder Diskoplastik am Kiefergelenk
27.56.50 ↔ Kleinflächige homologe Hauttransplantation an die Lippe	76.5X.99 ↔ Temporomandibuläre Arthroplastik, sonstige
27.56.60 ↔ Grossflächig homologe Hauttransplantation an die Lippe	76.61.00 ↔ Geschlossene Osteoplastik [Osteotomie] am Ramus mandibulae, n.n.bez.
27.56.99 ↔ Sonstiges Hauttransplantat an Lippe und Mund, sonstige	76.61.10 ↔ Geschlossene Osteoplastik [Osteotomie] am Ramus mandibulae, ohne Distraction
30.29.00 ↔ Sonstige partielle Laryngektomie, n.n.bez.	76.61.20 ↔ Geschlossene Osteoplastik [Osteotomie] am Ramus mandibulae, mit Distraction
30.29.10 ↔ Cricohyoidoepiglottopexie [CHEP]	76.61.99 ↔ Geschlossene Osteoplastik [Osteotomie] am Ramus mandibulae, sonstige
30.29.11 ↔ Cricohyoidopexie [CHP]	76.62.00 ↔ Offene Osteoplastik [Osteotomie] am Ramus mandibulae, n.n.bez.
30.29.20 ↔ Partielle Larynx-Pharynx-Resektion	76.62.10 ↔ Offene Osteoplastik [Osteotomie] am Ramus mandibulae, ohne Distraction
30.29.21 ↔ Partielle Laryngektomie frontale (Huet)	76.62.20 ↔ Offene Osteoplastik [Osteotomie] am Ramus mandibulae, mit Distraction
30.29.22 ↔ Partielle Laryngektomie frontolaterale (Leroux-Robert)	76.62.99 ↔ Offene Osteoplastik [Osteotomie] am Ramus mandibulae, sonstige
30.29.30 ↔ Arytenoidektomie	76.63.00 ↔ Osteoplastik [Osteotomie] am Corpus mandibulae, n.n.bez.
30.29.99 ↔ Sonstige partielle Laryngektomie, sonstige	76.63.10 ↔ Osteoplastik [Osteotomie] im seitlichen Alveolarkambereich oder mit frontaler Kontinuitätsdurchtrennung der Mandibula ohne Distraction
31.69.12 ↔ Medialisierung Laryngoplastik, Thyroplastik Typ I	76.63.11 ↔ Osteoplastik [Osteotomie] im frontalen Alveolarkambereich oder mit Kontinuitätsdurchtrennung am horizontalen Mandibulaast ohne Distraction
31.69.14 ↔ Medialisierung Laryngoplastik, externer Zugang	76.63.12 ↔ Osteoplastik [Osteotomie] zur Kinnverlagerung ohne Distraction
31.69.20 ↔ Erweiterungsplastik der Glottis (endolaryngeal)	76.63.20 ↔ Verlagerung des Alveolarfortsatzes durch horizontale Distraction nach Osteotomie
31.69.30 ↔ Cricothyroidopexie	76.63.21 ↔ Verlagerung der Mandibula durch Distraction nach Osteotomie im horizontalen Mandibulaast
31.69.31 ↔ Arytenoidopexie	76.63.99 ↔ Osteoplastik [Osteotomie] am Corpus mandibulae, sonstige
31.69.40 ↔ Konstruktion / Revision einer Neoglottis	76.64 ↔ Sonstige orthognathische Chirurgie an der Mandibula
31.69.41 ↔ Plastische Rekonstruktion des Larynx	76.65.00 ↔ Segmentale Osteoplastik [Osteotomie] der Maxilla, n.n.bez.
31.69.42 ↔ Plastische Rekonstruktion einer Stimmlippe	76.65.10 ↔ Segmentale Osteoplastik [Osteotomie] der Maxilla, ohne Distraction
31.69.99 ↔ Sonstige plastische Rekonstruktion am Larynx, sonstige	76.65.20 ↔ Osteotomie der Maxilla im frontalen Alveolarkambereich, mit Distraction
40.41.10 ↔ Selektive (funktionelle) Neck dissection, supraomohyoid (Region I-III)	76.65.21 ↔ Osteotomie der Maxilla im seitlichen Alveolarkambereich, mit Distraction
40.41.11 ↔ Selektive (funktionelle) Neck dissection, lateral (Region II-IV)	76.65.22 ↔ Osteotomie der Maxilla im frontalen und seitlichen Alveolarkambereich in mehreren Segmenten, mit Distraction
40.41.12 ↔ Selektive (funktionelle) Neck dissection, anterolateral (Region I-IV)	76.65.99 ↔ Segmentale Osteoplastik [Osteotomie] der Maxilla, sonstige
40.41.13 ↔ Selektive (funktionelle) Neck dissection, posterolateral (Region II-V)	76.66.00 ↔ Totale Osteoplastik [Osteotomie] der Maxilla, n.n.bez.
40.41.14 ↔ Selektive (funktionelle) Neck dissection, central (Region VI)	76.66.10 ↔ Totale Osteoplastik [Osteotomie] der Maxilla ohne Distraction
40.41.20 ↔ Radikale Neck dissection (inkl. modifiziert)	76.66.20 ↔ Osteotomie der Maxilla in der Le-Fort-I-Ebene in einem Stück mit Distraction
40.41.21 ↔ Erweiterte radikale Neck dissection	76.66.21 ↔ Osteotomie der Maxilla in der Le-Fort-I-Ebene in zwei Stücken mit Distraction
40.41.99 ↔ Radikale Neck dissection, sonstige	76.66.22 ↔ Osteotomie der Maxilla in der Le-Fort-I-Ebene in drei oder mehr Stücken mit Distraction
76.09.10 ↔ Reosteotomie nach Frakturposition	
76.2X.00 ↔ Lokale Exzision oder Destruktion von Läsion und Gewebe an Gesichtsschädelknochen, n.n.bez.	
76.2X.10 ↔ Dekortikation eines Gesichtsschädelknochens	
76.2X.11 ↔ Exzision von periostalem Gewebe an Gesichtsschädelknochen	
76.2X.12 ↔ Abtragung (modellierende Osteotomie) an Gesichtsschädelknochen	
76.2X.20 ↔ Destruktion von Läsion und Gewebe an Gesichtsschädelknochen	
76.2X.31 ↔ Knochenentnahme an Gesichtsschädelknochen zur Transplantation	
76.2X.99 ↔ Lokale Exzision oder Destruktion von Läsion und Gewebe an Gesichtsschädelknochen, sonstige	
76.5X.00 ↔ Temporomandibuläre Arthroplastik, n.n.bez.	
76.5X.10 ↔ Kondylektomie am Kiefergelenk mit Rekonstruktion	
76.5X.19 ↔ Sonstige Kondylektomie am Kiefergelenk	
76.5X.20 ↔ Diskoplastik am Kiefergelenk mit Rekonstruktion	
76.5X.29 ↔ Sonstige Diskoplastik am Kiefergelenk	
76.5X.30 ↔ Exstirpation des Discus articularis am Kiefergelenk mit Rekonstruktion	
76.5X.39 ↔ Sonstige Exstirpation des Discus articularis am Kiefergelenk	

76.66.30 ↔	Plastische Rekonstruktion und Augmentation der Maxilla durch totale Auflagerungsplastik	76.79.20 ↔	Sonstige offene Reposition einer Stirnhöhlenwandfraktur
76.66.99 ↔	Totale Osteoplastik [Osteotomie] der Maxilla, sonstige	76.79.30 ↔	Sonstige offene Reposition einer nasoethmoidalen Mittelgesichtsfraktur
76.70 ↔	Reposition einer Gesichtsschädelfraktur, n.n.bez.	76.79.31 ↔	Sonstige offene Reposition einer zentrolateralen Mittelgesichtsfraktur
76.72 ↔	Offene Reposition einer Jochbein- und Jochbogenfraktur	76.79.39 ↔	Sonstige offene Reposition einer sonstigen lateralen Mittelgesichtsfraktur
76.74 ↔	Offene Reposition einer Maxillafraktur	76.79.40 ↔	Sonstige offene Reposition kombinierter Mittelgesichtsfrakturen (Mehrfachfraktur)
76.76.00 ↔	Offene Reposition einer Mandibulafraktur, n.n.bez.	76.79.99 ↔	Sonstige offene Reposition einer Gesichtsschädelfraktur, sonstige
76.76.10 ↔	Offene Reposition einer Einfachfraktur des Corpus mandibulae	76.94 ↔	Offene Reposition einer Kiefergelenksluxation
76.76.11 ↔	Offene Reposition einer Mehrfachfraktur des Corpus mandibulae	78.19.90 ↔	Geschlossene Reposition einer Fraktur sonstiger bezeichneter Knochen mit Knochenfixation durch Fixateur externe
76.76.20 ↔	Offene Reposition (von aussen) einer Einfach- oder Mehrfachfraktur des Ramus mandibulae	78.19.91 ↔	Offene Reposition einer Fraktur sonstiger bezeichneter Knochen mit Knochenfixation durch Fixateur externe
76.76.21 ↔	Offene Reposition (transoral) einer Einfach- oder Mehrfachfraktur des Ramus mandibulae	78.59.00 ↔	Innere Knochenfixation ohne Reposition der Fraktur an anderen näher bezeichneten Knochen, ausser Gesichtsschädelknochen, n.n.bez.
76.76.30 ↔	Offene Reposition (transoral oder von aussen) einer Fraktur des Processus articularis mandibulae	78.59.90 ↔	Revision von Osteosynthesematerial ohne Materialersatz an anderen näher bezeichneten Knochen, ausser Gesichtsschädelknochen
76.76.99 ↔	Offene Reposition einer Mandibulafraktur, sonstige	78.59.99 ↔	Innere Knochenfixation ohne Reposition der Fraktur an anderen näher bezeichneten Knochen, ausser Gesichtsschädelknochen, sonstige
76.77.00 ↔	Offene Reposition einer Processus alveolaris-Fraktur, n.n.bez.	84.53.00 ↔	Implantation von interner Verlängerungsvorrichtung der Extremitäten mit kinetischer Traktion, n.n.bez.
76.77.10 ↔	Offene Reposition einer Processus alveolaris-Fraktur der Maxilla	84.53.10 ↔	Implantation eines nicht motorisierten internen Verlängerungs- oder Knochentransportsystem
76.77.11 ↔	Offene Reposition einer Processus alveolaris-Fraktur der Mandibula	84.53.11 ↔	Implantation eines motorisierten internen Verlängerungs- oder Knochentransportsystem
76.77.99 ↔	Offene Reposition einer Processus alveolaris-Fraktur, sonstige	84.53.99 ↔	Implantation von interner Verlängerungsvorrichtung der Extremitäten mit kinetischer Traktion, sonstige
76.78.11 ↔	Endoskopische Reposition einer Stirnhöhlenvorderwandfraktur	84.54 ↔	Implantation von sonstiger internen Verlängerungsvorrichtung der Extremitäten
76.78.20 ↔	Geschlossene Reposition einer Orbitafraktur		
76.78.21 ↔	Endoskopische Reposition einer Orbitafraktur		
76.79.00 ↔	Sonstige offene Reposition einer Gesichtsschädelfraktur, n.n.bez.		
76.79.10 ↔	Sonstige offene Reposition einer Fraktur des Orbitadaches		
76.79.11 ↔	Sonstige offene Reposition einer Fraktur der lateralen Orbitawand		
76.79.19 ↔	Sonstige offene Reposition einer sonstigen Orbitafraktur		

ADRG D30**Verschiedene Eingriffe an Ohr, Nase, Mund und Hals ausser bei bösartiger Neubildung, ohne Mundboden- oder Vestibulumplastik mit Alter < 3 Jahre**

Prozedur in Tabelle D30-2 oder (Prozedur in Tabelle D30-3 und Alter < 3 Jahre)

DRG D30A**Verschiedene Eingriffe an Ohr, Nase, Mund und Hals mit äusserst schweren CC, mit aufwendigem Eingriff oder Eingriff an Mundhöhle und Mund ausser bei bösartiger NB ohne Mundboden- oder Vestibulumplastik mit Alter < 3 Jahre, oder äusserst schwere CC oder bestimmte Diagnose**

Prozedur in Tabelle D30-4 oder Prozedur in Tabelle D30-3 und Alter < 3 Jahre oder PCCL > 3 oder Nebendiagnose in Tabelle D30-1

DRG D30B**Verschiedene Eingriffe an Ohr, Nase, Mund und Hals mit bestimmter Prozedur oder Alter < 16 Jahre**

Alter < 16 Jahre oder Prozedur in Tabelle D30-5

DRG D30C**Verschiedene Eingriffe an Ohr, Nase, Mund und Hals, Alter > 15 Jahre****Diagnose D30-1**

Q90.0	Trisomie 21, meiotische Non-disjunction	Q91.0	Trisomie 18, meiotische Non-disjunction
Q90.1	Trisomie 21, Mosaik (mitotische Non-disjunction)	Q91.1	Trisomie 18, Mosaik (mitotische Non-disjunction)
Q90.2	Trisomie 21, Translokation	Q91.2	Trisomie 18, Translokation
Q90.9	Down-Syndrom, nicht näher bezeichnet	Q91.3	Edwards-Syndrom, nicht näher bezeichnet

Q91.4	Trisomie 13, meiotische Non-disjunction	Q92.9	Trisomie und partielle Trisomie der Autosomen, nicht näher bezeichnet
Q91.5	Trisomie 13, Mosaik (mitotische Non-disjunction)	Q93.0	Vollständige Monosomie, meiotische Non-disjunction
Q91.6	Trisomie 13, Translokation	Q93.1	Vollständige Monosomie, Mosaik (mitotische Non-disjunction)
Q91.7	Patau-Syndrom, nicht näher bezeichnet	Q93.2	Ringchromosomen und dizentrische Chromosomen
Q92.0	Vollständige Trisomie, meiotische Non-disjunction	Q93.3	Deletion des kurzen Armes des Chromosoms 4
Q92.1	Vollständige Trisomie, Mosaik (mitotische Non-disjunction)	Q93.4	Deletion des kurzen Armes des Chromosoms 5
Q92.2	Partielle Trisomie, Majorform	Q93.5	Sonstige Deletionen eines Chromosomenteils
Q92.3	Partielle Trisomie, Minorform	Q93.6	Deletionen, die nur in der Prometaphase sichtbar werden
Q92.4	Chromosomenduplikationen, die nur in der Prometaphase sichtbar werden	Q93.7	Deletionen mit sonstigen komplexen Rearrangements
Q92.5	Chromosomenduplikationen mit sonstigen komplexen Rearrangements	Q93.8	Sonstige Deletionen der Autosomen
Q92.6	Überzählige Marker-Chromosomen	Q93.9	Deletion der Autosomen, nicht näher bezeichnet
Q92.7	Triploidie und Polyploidie		
Q92.8	Sonstige näher bezeichnete Trisomien und partielle Trisomien der Autosomen		

Prozedur D30-2

06.09.00 ↔	Sonstige Inzision im Gebiet der Schilddrüse, n.n.bez.	18.72 ↔	Reinsertion eines amputierten Ohres
06.09.10 ↔	Sonstige Inzision im Gebiet der Schilddrüse, ohne weitere Massnahmen	18.79 ↔	Sonstige plastische Rekonstruktion am äusseren Ohr, sonstige
06.09.11 ↔	Sonstige Inzision im Gebiet der Schilddrüse, Drainage	19.0 ↔	Mobilisation des Stapes
06.09.12 ↔	Sonstige Inzision im Gebiet der Schilddrüse, Exploration	19.11 ↔	Stapedektomie und Stapesplastik mit Einpassen einer Stapesprothese
06.09.99 ↔	Sonstige Inzision im Gebiet der Schilddrüse, sonstige	19.19.00 ↔	Sonstige Stapedektomie und Stapesplastiken, n.n.bez.
06.91 ↔	Durchtrennung des Isthmus thyroideae	19.19.10 ↔	Stapedotomie mit Einpassen einer autogenen Stapesprothese (Inkus-Stapedotomie)
09.3 ↔	Sonstige Operationen an der Tränenrüse	19.19.11 ↔	Stapedotomie mit Einpassen einer alloplastischen Stapesprothese (Inkus-Stapedotomie)
09.6 ↔	Exzision an Tränensack und ableitenden Tränenwegen	19.19.12 ↔	Malleo-Stapedotomie
09.81 ↔	Dakryozystorhinostomie	19.19.99 ↔	Sonstige Stapedektomie und Stapesplastiken, sonstige
09.99 ↔	Sonstige Operation am Tränensystem, sonstige	19.21 ↔	Revision einer Stapedotomie, Stapedektomie und Stapesplastik mit Inkus-Ersatz
18.01 ↔	Perforation des Ohrläppchens	19.29.00 ↔	Sonstige Revision einer Stapedotomie, Stapedektomie und Stapesplastik, n.n.bez.
18.09 ↔	Inzision am äusseren Ohr, sonstige	19.29.10 ↔	Sonstige Revision einer Stapedotomie und Stapedektomie mit Stapesprothese
18.21 ↔	Exzision einer präaurikulären Fistel oder eines präaurikulären Sinus	19.29.11 ↔	Sonstige Revision einer Stapedotomie und Stapedektomie mit autogener Stapesprothese
18.29.12 ↔	Exzision einer anderen Läsion am äusseren Ohr oder im äusseren Gehörgang	19.29.12 ↔	Sonstige Revision einer Stapedotomie und Stapedektomie mit alloplastischer Stapesprothese
18.31 ↔	Radikale Exzision einer Läsion am äusseren Ohr	19.29.13 ↔	Sonstige Revision einer Stapesplastik (ohne Inkus-Ersatz)
18.32 ↔	Resektion der Ohrmuschel, total	19.29.99 ↔	Sonstige Revision einer Stapedotomie, Stapedektomie und Stapesplastik, sonstige
18.33 ↔	Exzision von Knorpel am äusseren Ohr zur Transplantation	19.3 ↔	Sonstige Operationen an den Gehörknöchelchen
18.5 ↔	Chirurgische Korrektur absteigender Ohren	19.4 ↔	Myringoplastik
18.6X.00 ↔	Rekonstruktion des äusseren Gehörgangs, n.n.bez.	19.6 ↔	Revision einer Tympanoplastik
18.6X.10 ↔	Erweiterung des äusseren Gehörgangs	19.9X.11 ↔	Verkleinerung einer Radikalhöhle
18.6X.20 ↔	Rekonstruktion eines (bestehenden) äusseren Gehörgangs	19.9X.12 ↔	Rekonstruktion des Mittelohrs, Reimplantation, Rekonstruktion der hinteren Gehörgangswand
18.6X.30 ↔	Konstruktion eines (nicht bestehenden) äusseren Gehörgangs	19.9X.13 ↔	Rekonstruktion des Mittelohrs
18.6X.99 ↔	Rekonstruktion des äusseren Gehörgangs, sonstige	19.9X.14 ↔	Verschluss einer Mastoid-Fistel
18.71.00 ↔	Ohrmuschelaufbau, n.n.bez.	19.9X.19 ↔	Mikrochirurgische Operationen am Mittelohr, sonstige
18.71.10 ↔	Ohrmuschelaufbau, partiell, n.n.bez.	19.9X.99 ↔	Sonstige plastische Rekonstruktion am Mittelohr, sonstige
18.71.11 ↔	Ohrmuschelaufbau, partiell mit Gewebeerweiterer	20.01 ↔	Myringotomie mit Paukenröhrcheneinlage
18.71.12 ↔	Ohrmuschelaufbau, partiell mit Galealappen	20.21 ↔	Inzision am Mastoid
18.71.13 ↔	Ohrmuschelaufbau, partiell mit Knorpeltransplantat	20.22 ↔	Inzision an den Pyramidenzellen
18.71.14 ↔	Ohrmuschelaufbau, partiell mit mikrovaskulärem Lappen	20.23.00 ↔	Inzision am Mittelohr, n.n.bez.
18.71.19 ↔	Ohrmuschelaufbau, partiell, sonstige	20.23.10 ↔	Antrotomie
18.71.20 ↔	Ohrmuschelaufbau, total, n.n.bez.	20.23.11 ↔	Attikotomie
18.71.21 ↔	Ohrmuschelaufbau, total mit Gewebeerweiterer	20.23.12 ↔	Tympanotomie mit Abdichtung der runden und/oder ovalen Fenstermembran
18.71.22 ↔	Ohrmuschelaufbau, total mit Galealappen	20.23.13 ↔	Explorative Tympanotomie
18.71.23 ↔	Ohrmuschelaufbau, total mit Knorpeltransplantat		
18.71.24 ↔	Ohrmuschelaufbau, total mit mikrovaskulärem Lappen		
18.71.29 ↔	Ohrmuschelaufbau, total, sonstige		
18.71.30 ↔	Implantation von alloplastischen Materialien beim Aufbau einer Ohrmuschel		
18.71.99 ↔	Ohrmuschelaufbau, sonstige		

20.23.99 ↔	Inzision am Mittelohr, sonstige	21.5 ↔	Submuköse Resektion des Nasenseptums
20.32.01 ↔	Biopsie am Mittelohr	21.82 ↔	Verschluss einer Nasenfistel
20.32.02 ↔	Biopsie am Innenohr	21.91 ↔	Lösung von Synechien der Nase
20.32.99 ↔	Biopsie an Mittel- und Innenohr, sonstige	30.01 ↔	Marsupialisation einer Larynxzyste
20.51.10 ↔	Exzision einer Läsion an der Paukenhöhle	30.09.00 ↔	Sonstige Exzision oder Destruktion von Läsion oder Gewebe am Larynx, n.n.bez.
20.51.11 ↔	Exzision einer Läsion an der Pyramidenspitze	30.09.10 ↔	Exzision oder Destruktion von Läsion oder Gewebe am Larynx ohne Thyreotomie
20.51.12 ↔	Exzision einer Läsion an der Otobasis	30.09.11 ↔	Dekortikation / Stripping einer Stimmlippe, ohne Thyreotomie
20.51.99 ↔	Exzision einer Läsion am Mittelohr, sonstige	30.09.20 ↔	Exzision oder Destruktion von Läsion oder Gewebe am Larynx, durch Thyreotomie
20.59 ↔	Sonstige Exzision am Mittelohr, sonstige	30.09.21 ↔	Dekortikation / Stripping einer Stimmlippe, durch Thyreotomie
20.61.00 ↔	(Initiale) Fenestration am Innenohr, n.n.bez.	30.09.99 ↔	Sonstige Exzision oder Destruktion von Läsion oder Gewebe am Larynx, sonstige
20.61.10 ↔	Fenestration am Innenohr, ohne Implantation einer Prothese (initiales Verfahren)	30.21 ↔	Epiglottidektomie
20.61.99 ↔	(Initiale) Fenestration am Innenohr, sonstige	30.22.00 ↔	Chordektomie, n.n.bez.
20.62.00 ↔	Revision einer Fenestration am Innenohr, n.n.bez.	30.22.10 ↔	Chordektomie, endolaryngeal
20.62.10 ↔	Revision einer Fenestration am Innenohr, ohne Implantation einer Prothese	30.22.11 ↔	Chordektomie, durch Thyreotomie
20.62.99 ↔	Revision einer Fenestration am Innenohr, sonstige	30.22.99 ↔	Chordektomie, sonstige
20.8 ↔	Operationen an der Tuba auditiva	31.3 ↔	Sonstige Inzisionen an Larynx und Trachea
20.91 ↔	Tympanosympathektomie	31.45 ↔	Offene Biopsie an Larynx oder Trachea
20.99.10 ↔	Implantation von Knochenverankerungen am Felsenbein, Mittel- oder Innenohr	31.51 ↔	Lokale Exzision von Läsion oder Gewebe an der Trachea, offen chirurgisch
20.99.20 ↔	Verschluss einer Labyrinthfistel	31.61 ↔	Naht einer Rissverletzung am Larynx
20.99.30 ↔	Entfernung eines Kochleaimplantats oder implantierbaren Hörgerätes	31.62 ↔	Verschluss einer Larynxfistel
20.99.99 ↔	Sonstige Operationen an Innen- und Mittelohr, sonstige	31.63 ↔	Revision einer Laryngostomie
21.07 ↔	Stillung einer Epistaxis durch Exzision von nasaler Mukosa und Hauttransplantation an Septum und laterale Nasenwand	31.64 ↔	Versorgung einer Larynxfraktur
21.31.10 ↔	Lokale Exzision einer endonasalen Läsion, Zugang endonasal	31.75 ↔	Rekonstruktion der Trachea und Konstruktion eines künstlichen Larynx
21.31.12 ↔	Destruktion einer endonasalen Läsion	31.92 ↔	Lösung von Adhäsionen an Trachea oder Larynx
21.32 ↔	Exzision und lokale Destruktion einer anderen Läsion an der Nase	31.98 ↔	Sonstige Operationen am Larynx

Prozedur D30-3

24.2X.10 ↔	Gingivaplastik mit Transplantat oder Implantat	27.24.99 ↔	Biopsie in der Mundhöhle, an nicht bezeichneter Struktur, sonstige
24.2X.99 ↔	Gingivaplastik, sonstige	27.31.00 ↔	Lokale Exzision oder Destruktion von Läsion oder Gewebe am knöchernen Gaumen, n.n.bez.
24.4X.00 ↔	Exzision einer Zahnläsion am Kiefer, n.n.bez.	27.31.10 ↔	Lokale Exzision von Läsion oder Gewebe am knöchernen Gaumen
24.4X.10 ↔	Exzision einer Zahnläsion am Kiefer mit Eröffnung von Kieferhöhle oder Nasenboden	27.31.20 ↔	Partielle Exzision von Läsion oder Gewebe am knöchernen Gaumen
24.4X.11 ↔	Exzision einer Zahnläsion am Kiefer mit Nervendarstellung	27.31.30 ↔	Destruktion von Läsion oder Gewebe am knöchernen Gaumen
24.4X.99 ↔	Exzision einer Zahnläsion am Kiefer, sonstige	27.31.99 ↔	Lokale Exzision oder Destruktion von Läsion oder Gewebe am knöchernen Gaumen, sonstige
24.5X.00 ↔	Alveoloplastik, n.n.bez.	27.32.00 ↔	Ausgedehnte Exzision oder Destruktion von Läsion oder Gewebe am knöchernen Gaumen, n.n.bez.
24.5X.10 ↔	Alveoloplastik mit Transplantat	27.32.10 ↔	Totale transorale Exstirpation von Läsion oder Gewebe am knöchernen Gaumen
24.5X.99 ↔	Alveoloplastik, sonstige	27.32.11 ↔	Radikale transmandibuläre Exzision [En-bloc-Resektion] von Läsion oder Gewebe am knöchernen Gaumen
24.91.10 ↔	Vestibulumplastik	27.32.12 ↔	Radikale transfazial Exzision [En-bloc-Resektion] von Läsion oder Gewebe am knöchernen Gaumen
24.91.11 ↔	Mundbodensenkung	27.32.99 ↔	Ausgedehnte Exzision oder Destruktion von Läsion oder Gewebe am knöchernen Gaumen, sonstige
24.91.99 ↔	Extension oder Vertiefung des Sulcus buccolabialis oder lingualis, sonstige	27.42 ↔	Ausgedehnte Exzision einer Läsion an der Lippe
25.02 ↔	Offene Biopsie an der Zunge	27.43.00 ↔	Sonstige Exzision von Läsion oder Gewebe an der Lippe, n.n.bez.
25.1 ↔	Exzision oder Destruktion von Läsion oder Gewebe an der Zunge	27.43.10 ↔	Sonstige Exzision von Läsion oder Gewebe an der Lippe, lokale Exzision
25.59.00 ↔	Sonstige Zungenrekonstruktion und Zungenplastik, n.n.bez.	27.43.99 ↔	Sonstige Exzision von Läsion oder Gewebe an der Lippe, sonstige
25.59.10 ↔	Plastische Rekonstruktion der Zunge, n.n.bez.	27.44.00 ↔	Radikale Exzision einer Läsion an der Lippe, n.n.bez.
25.59.99 ↔	Sonstige Zungenrekonstruktion und Zungenplastik, sonstige	27.44.11 ↔	Radikale Exzision einer Hautläsion der Lippe ohne Transplantation oder Transposition von Haut
25.93 ↔	Lösung von Adhäsion an der Zunge		
25.94 ↔	Sonstige Glossotomie		
27.1 ↔	Inzision am Gaumen		
27.21.20 ↔	Offene Biopsie (mit Inzision) am knöchernen Gaumen		
27.22.20 ↔	Offene Biopsie (mit Inzision) an Uvula und weichem Gaumen		
27.24.20 ↔	Offene Biopsie (mit Inzision) an Wangenschleimhaut, Mundboden und sonstigen Strukturen in der Mundhöhle		

27.44.20 ↔	Radikale Exzision einer Hautläsion der Lippe mit Transplantation oder Transposition von Haut	27.71 ↔	Inzision an der Uvula
27.44.99 ↔	Radikale Exzision einer Läsion an der Lippe, sonstige	27.72 ↔	Exzision an der Uvula
27.49.00 ↔	Sonstige Exzision in der Mundhöhle, n.n.bez.	27.79 ↔	Operationen an der Uvula, sonstige
27.49.10 ↔	Exzision an der Wange	27.99 ↔	Sonstige Operationen an Mundhöhle und Gesicht, sonstige
27.49.11 ↔	Exzision am Mundboden	86.41.11 ↔	Radikale und grossflächige Exzision von Läsion oder Gewebe an Haut und Subkutangewebe, ohne primären Wundverschluss, am Kopf
27.49.99 ↔	Sonstige Exzision in der Mundhöhle, sonstige	86.41.12 ↔	Radikale und grossflächige Exzision von Läsion oder Gewebe an Haut und Subkutangewebe, ohne primären Wundverschluss, am Hals
27.54.00 ↔	Plastische Rekonstruktion einer (angeborenen) Lippenspalte, n.n.bez.	86.42.11 ↔	Radikale und grossflächige Exzision von Läsion oder Gewebe an Haut und Subkutangewebe, mit primärem Wundverschluss, am Kopf
27.54.99 ↔	Plastische Rekonstruktion einer (angeborenen) Lippenspalte, sonstige	86.42.12 ↔	Radikale und grossflächige Exzision von Läsion oder Gewebe an Haut und Subkutangewebe, mit primärem Wundverschluss, am Hals
27.55.00 ↔	Vollhauttransplantat an Lippe und Mund, n.n.bez.	86.43.11 ↔	Radikale und grossflächige Exzision von Läsion oder Gewebe an Haut und Subkutangewebe, mit plastischer Deckung, am Kopf
27.55.10 ↔	Kleinflächiges Vollhauttransplantat an Lippe und Mund	86.43.12 ↔	Radikale und grossflächige Exzision von Läsion oder Gewebe an Haut und Subkutangewebe, mit plastischer Deckung, am Hals
27.55.20 ↔	Grossflächiges Vollhauttransplantat an Lippe und Mund	86.6B.11 ↔	Autologe Spalthauttransplantation, kleinflächig, am Kopf
27.55.99 ↔	Vollhauttransplantat an Lippe und Mund, sonstige	86.6B.12 ↔	Autologe Spalthauttransplantation, kleinflächig, am Hals
27.58 ↔	Revision eines gestielten oder freien Lappens oder freien Hauttransplantates an Lippe und Mund	86.6B.21 ↔	Autologe Spalthauttransplantation, grossflächig, am Kopf
27.59.20 ↔	Kleinflächige Weichteildeckung durch kultivierte Keratinozyten an der Lippe	86.6B.22 ↔	Autologe Spalthauttransplantation, grossflächig, am Hals
27.59.21 ↔	Grossflächige Weichteildeckung durch kultivierte Keratinozyten an der Lippe	86.83.11 ↔	Gewebereduktionsplastik an Kopf und Hals
27.59.30 ↔	Kleinflächige temporäre Weichteildeckung durch Kombination mehrerer Verfahren an der Lippe		
27.59.31 ↔	Grossflächige temporäre Weichteildeckung durch Kombination mehrerer Verfahren an der Lippe		
27.59.41 ↔	Sonstige plastische Rekonstruktion an Lippe und Mund mit gestieltem Fernlappen		
27.59.60 ↔	Einsetzen eines Gewebeexpanders an der Lippe		
27.59.99 ↔	Sonstige plastische Rekonstruktion an Lippe und Mund, sonstige		

Prozedur D30-4

06.91 ↔	Durchtrennung des Isthmus thyreoideae	18.72 ↔	Reinsertion eines amputierten Ohres
09.3 ↔	Sonstige Operationen an der Tränendrüse	19.0 ↔	Mobilisation des Stapes
09.6 ↔	Exzision an Tränensack und ableitenden Tränenwegen	19.11 ↔	Stapedektomie und Stapesplastik mit Einpassen einer Stapesprothese
09.81 ↔	Dakryozystorhinostomie	19.21 ↔	Revision einer Stapedotomie, Stapedektomie und Stapesplastik mit Inkus-Ersatz
18.21 ↔	Exzision einer präaurikulären Fistel oder eines präaurikulären Sinus	19.4 ↔	Myringoplastik
18.31 ↔	Radikale Exzision einer Läsion am äusseren Ohr	19.6 ↔	Revision einer Tympanoplastik
18.33 ↔	Exzision von Knorpel am äusseren Ohr zur Transplantation	19.9X.11 ↔	Verkleinerung einer Radikalhöhle
18.6X.00 ↔	Rekonstruktion des äusseren Gehörgangs, n.n.bez.	19.9X.12 ↔	Rekonstruktion des Mittelohrs, Reimplantation, Rekonstruktion der hinteren Gehörgangswand
18.6X.10 ↔	Erweiterung des äusseren Gehörgangs	19.9X.13 ↔	Rekonstruktion des Mittelohrs
18.6X.20 ↔	Rekonstruktion eines (bestehenden) äusseren Gehörgangs	19.9X.14 ↔	Verschluss einer Mastoid-Fistel
18.6X.30 ↔	Konstruktion eines (nicht bestehenden) äusseren Gehörgangs	19.9X.19 ↔	Mikrochirurgische Operationen am Mittelohr, sonstige
18.6X.99 ↔	Rekonstruktion des äusseren Gehörgangs, sonstige	19.9X.99 ↔	Sonstige plastische Rekonstruktion am Mittelohr, sonstige
18.71.00 ↔	Ohrmuschelaufbau, n.n.bez.	20.51.10 ↔	Exzision einer Läsion an der Paukenhöhle
18.71.10 ↔	Ohrmuschelaufbau, partiell, n.n.bez.	20.51.11 ↔	Exzision einer Läsion an der Pyramidenspitze
18.71.11 ↔	Ohrmuschelaufbau, partiell mit Gewebeexpander	20.51.12 ↔	Exzision einer Läsion an der Otobasis
18.71.12 ↔	Ohrmuschelaufbau, partiell mit Galealappen	20.51.99 ↔	Exzision einer Läsion am Mittelohr, sonstige
18.71.13 ↔	Ohrmuschelaufbau, partiell mit Knorpeltransplantat	20.61.00 ↔	(Initiale) Fenestration am Innenohr, n.n.bez.
18.71.14 ↔	Ohrmuschelaufbau, partiell mit mikrovaskulärem Lappen	20.61.10 ↔	Fenestration am Innenohr, ohne Implantation einer Prothese (initiales Verfahren)
18.71.19 ↔	Ohrmuschelaufbau, partiell, sonstige	20.61.99 ↔	(Initiale) Fenestration am Innenohr, sonstige
18.71.20 ↔	Ohrmuschelaufbau, total, n.n.bez.	20.62.00 ↔	Revision einer Fenestration am Innenohr, n.n.bez.
18.71.21 ↔	Ohrmuschelaufbau, total mit Gewebeexpander	20.62.10 ↔	Revision einer Fenestration am Innenohr, ohne Implantation einer Prothese
18.71.22 ↔	Ohrmuschelaufbau, total mit Galealappen	20.62.99 ↔	Revision einer Fenestration am Innenohr, sonstige
18.71.23 ↔	Ohrmuschelaufbau, total mit Knorpeltransplantat	20.8 ↔	Operationen an der Tuba auditiva
18.71.24 ↔	Ohrmuschelaufbau, total mit mikrovaskulärem Lappen	20.91 ↔	Tympanosympathektomie
18.71.29 ↔	Ohrmuschelaufbau, total, sonstige	20.99.10 ↔	Implantation von Knochenverankerungen am Felsenbein, Mittel- oder Innenohr
18.71.30 ↔	Implantation von alloplastischen Materialien beim Aufbau einer Ohrmuschel	20.99.20 ↔	Verschluss einer Labyrinthfistel
18.71.99 ↔	Ohrmuschelaufbau, sonstige		

20.99.30 ↔	Entfernung eines Kochleaimplantats oder implantierbaren Hörgerätes	31.61 ↔	Naht einer Rissverletzung am Larynx
20.99.99 ↔	Sonstige Operationen an Innen- und Mittelohr, sonstige	31.62 ↔	Verschluss einer Larynxfistel
30.21 ↔	Epiglottidektomie	31.63 ↔	Revision einer Laryngostomie
31.45 ↔	Offene Biopsie an Larynx oder Trachea	31.64 ↔	Versorgung einer Larynxfraktur
31.51 ↔	Lokale Exzision von Läsion oder Gewebe an der Trachea, offen chirurgisch	31.75 ↔	Rekonstruktion der Trachea und Konstruktion eines künstlichen Larynx

Prozedur D30-5

19.19.10 ↔	Stapedotomie mit Einpassen einer autogenen Stapesprothese (Inkus-Stapedotomie)	19.19.12 ↔	Malleo-Stapedotomie
19.19.11 ↔	Stapedotomie mit Einpassen einer alloplastischen Stapesprothese (Inkus-Stapedotomie)	19.19.99 ↔	Sonstige Stapedektomie und Stapesplastiken, sonstige
		28.2X.12 ↔	Abszessstonsillektomie

ADRG D35

Eingriffe an Nase und Nasennebenhöhlen bei bösartiger Neubildung

Hauptdiagnose in Tabelle D35-1 und Prozedur in Tabelle D35-2

DRG D35Z

Eingriffe an Nase und Nasennebenhöhlen bei bösartiger Neubildung

Diagnose D35-1

C30.0	Bösartige Neubildung: Nasenhöhle	C31.3	Bösartige Neubildung: Sinus sphenoidalis [Keilbeinhöhle]
C30.1	Bösartige Neubildung: Mittelohr	C31.8	Bösartige Neubildung: Nasennebenhöhlen, mehrere Teilbereiche überlappend
C31.0	Bösartige Neubildung: Sinus maxillaris [Kieferhöhle]	C31.9	Bösartige Neubildung: Nasennebenhöhle, nicht näher bezeichnet
C31.1	Bösartige Neubildung: Sinus ethmoidalis [Siebbeinzellen]		
C31.2	Bösartige Neubildung: Sinus frontalis [Stirnhöhle]		

Prozedur D35-2

21.31.10 ↔	Lokale Exzision einer endonasalen Läsion, Zugang endonasal	21.85 ↔	Augmentationsrhinoplastik
21.31.12 ↔	Destruktion einer endonasalen Läsion	21.86.00 ↔	Rhinoplastik der Nasenweichteile, n.n.bez.
21.32 ↔	Exzision und lokale Destruktion einer anderen Läsion an der Nase	21.86.10 ↔	Rhinoplastik der Nasenweichteile, äussere Nase
21.4X.00 ↔	Resektion der Nase, n.n.bez.	21.86.11 ↔	Rhinoplastik mit lokalen oder distalen Lappen
21.4X.12 ↔	Resektion der Nase, partiell	21.86.99 ↔	Rhinoplastik der Nasenweichteile, sonstige
21.4X.22 ↔	Resektion der Nase, subtotal	21.87 ↔	Sonstige Rhinoplastik
21.4X.32 ↔	Resektion der Nase, total	21.88.00 ↔	Sonstige Septumplastik, n.n.bez.
21.4X.99 ↔	Resektion der Nase, sonstige	21.88.10 ↔	Septumplastik, Septumunterfütterung
21.83.00 ↔	Totale plastische Nasenrekonstruktion, n.n.bez.	21.88.11 ↔	Septumplastik, Verschluss einer Septumperforation mit Schleimhaut-Verschiebelappen
21.83.10 ↔	Septorhinoplastik mit Korrektur des Knorpels oder des Knochens, mit lokalen autogenen Transplantaten	21.88.12 ↔	Septumplastik, Plastische Korrektur ohne Resektion
21.83.11 ↔	Septorhinoplastik mit Korrektur des Knorpels oder des Knochens, mit distalen autogenen Transplantaten, allogenen oder xenogenen Transplantaten	21.88.13 ↔	Septumplastik, Plastische Korrektur mit Resektion
21.83.12 ↔	Septorhinoplastik mit Korrektur des Knochens und des Knorpels	21.88.14 ↔	Septumplastik, Plastische Rekonstruktion des Nasenseptums, mit lokalen autogenen Transplantaten (Austauschplastik)
21.83.20 ↔	Totale plastische Nasenrekonstruktion mit Implantation von alloplastischen Materialien	21.88.15 ↔	Septumplastik, Plastische Rekonstruktion des Nasenseptums, mit distalen autogenen Transplantaten, allogenen oder xenogenen Transplantaten
21.83.99 ↔	Totale plastische Nasenrekonstruktion, sonstige	21.88.99 ↔	Sonstige Septumplastik, sonstige
21.84 ↔	Revision einer Rhinoplastik	21.89 ↔	Plastische Rekonstruktion und Operationen an der Nase, sonstige

ADRG D37**Krankheiten und Störungen des Ohres, der Nase, des Mundes und des Halses mit intensivmedizinische Komplexbehandlung > 196/184 Aufwandspunkten**

Mindestens eine Prozedur in Tabelle D37-1

DRG D37A**Krankheiten und Störungen des Ohres, der Nase, des Mundes und des Halses mit intensivmedizinische Komplexbehandlung > 196/184 Aufwandspunkten und komplexer OR-Prozedur**

Komplexe OR-Prozeduren

DRG D37B**Krankheiten und Störungen des Ohres, der Nase, des Mundes und des Halses mit intensivmedizinische Komplexbehandlung > 196/184 Aufwandspunkten****Prozedur D37-1**

99.B7.13 †↔ Intensivmedizinische Komplexbehandlung, 185 bis 360 Aufwandspunkte	99.B7.47 †↔ Intensivmedizinische Komplexbehandlung im Kindesalter (Basisprozedur), 785 bis 980 Aufwandspunkte
99.B7.14 †↔ Intensivmedizinische Komplexbehandlung, 361 bis 552 Aufwandspunkte	99.B7.48 †↔ Intensivmedizinische Komplexbehandlung im Kindesalter (Basisprozedur), 981 bis 1176 Aufwandspunkte
99.B7.15 †↔ Intensivmedizinische Komplexbehandlung, 553 bis 828 Aufwandspunkte	99.B7.4A †↔ Intensivmedizinische Komplexbehandlung im Kindesalter (Basisprozedur), 1177 bis 1470 Aufwandspunkte
99.B7.16 †↔ Intensivmedizinische Komplexbehandlung, 829 bis 1104 Aufwandspunkte	99.B7.4B †↔ Intensivmedizinische Komplexbehandlung im Kindesalter (Basisprozedur), 1471 bis 1764 Aufwandspunkte
99.B7.17 †↔ Intensivmedizinische Komplexbehandlung, 1105 bis 1380 Aufwandspunkte	99.B7.4C †↔ Intensivmedizinische Komplexbehandlung im Kindesalter (Basisprozedur), 1765 bis 2058 Aufwandspunkte
99.B7.18 †↔ Intensivmedizinische Komplexbehandlung, 1381 bis 1656 Aufwandspunkte	99.B7.4D †↔ Intensivmedizinische Komplexbehandlung im Kindesalter (Basisprozedur), 2059 bis 2352 Aufwandspunkte
99.B7.1A †↔ Intensivmedizinische Komplexbehandlung, 1657 bis 1932 Aufwandspunkte	99.B7.4E †↔ Intensivmedizinische Komplexbehandlung im Kindesalter (Basisprozedur), 2353 bis 2646 Aufwandspunkte
99.B7.1B †↔ Intensivmedizinische Komplexbehandlung, 1933 bis 2208 Aufwandspunkte	99.B7.4F †↔ Intensivmedizinische Komplexbehandlung im Kindesalter (Basisprozedur), 2647 bis 2940 Aufwandspunkte
99.B7.1C †↔ Intensivmedizinische Komplexbehandlung, 2209 bis 2484 Aufwandspunkte	99.B7.4G †↔ Intensivmedizinische Komplexbehandlung im Kindesalter (Basisprozedur), 2941 bis 3430 Aufwandspunkte
99.B7.1D †↔ Intensivmedizinische Komplexbehandlung, 2485 bis 2760 Aufwandspunkte	99.B7.4H †↔ Intensivmedizinische Komplexbehandlung im Kindesalter (Basisprozedur), 3431 bis 3920 Aufwandspunkte
99.B7.1E †↔ Intensivmedizinische Komplexbehandlung, 2761 bis 3220 Aufwandspunkte	99.B7.4I †↔ Intensivmedizinische Komplexbehandlung im Kindesalter (Basisprozedur), 3921 bis 4410 Aufwandspunkte
99.B7.1F †↔ Intensivmedizinische Komplexbehandlung, 3221 bis 3680 Aufwandspunkte	99.B7.4J †↔ Intensivmedizinische Komplexbehandlung im Kindesalter (Basisprozedur), 4411 bis 4900 Aufwandspunkte
99.B7.1G †↔ Intensivmedizinische Komplexbehandlung, 3681 bis 4600 Aufwandspunkte	99.B7.4K †↔ Intensivmedizinische Komplexbehandlung im Kindesalter (Basisprozedur), 4901 bis 5880 Aufwandspunkte
99.B7.1H †↔ Intensivmedizinische Komplexbehandlung, 4601 bis 5520 Aufwandspunkte	99.B7.4L †↔ Intensivmedizinische Komplexbehandlung im Kindesalter (Basisprozedur), 5881 bis 6860 Aufwandspunkte
99.B7.1I †↔ Intensivmedizinische Komplexbehandlung, 5521 bis 7360 Aufwandspunkte	99.B7.4M †↔ Intensivmedizinische Komplexbehandlung im Kindesalter (Basisprozedur), 6861 bis 7840 Aufwandspunkte
99.B7.1J †↔ Intensivmedizinische Komplexbehandlung, 7361 bis 9200 Aufwandspunkte	99.B7.4N †↔ Intensivmedizinische Komplexbehandlung im Kindesalter (Basisprozedur), 7841 bis 9800 Aufwandspunkte
99.B7.1K †↔ Intensivmedizinische Komplexbehandlung, 9201 bis 11040 Aufwandspunkte	99.B7.4O †↔ Intensivmedizinische Komplexbehandlung im Kindesalter (Basisprozedur), 9801 bis 11760 Aufwandspunkte
99.B7.1L †↔ Intensivmedizinische Komplexbehandlung, 11041 bis 13800 Aufwandspunkte	
99.B7.1M †↔ Intensivmedizinische Komplexbehandlung, 13801 bis 16560 Aufwandspunkte	
99.B7.1N †↔ Intensivmedizinische Komplexbehandlung, 16561 bis 19320 Aufwandspunkte	
99.B7.1O †↔ Intensivmedizinische Komplexbehandlung, 19321 und mehr Aufwandspunkte	
99.B7.44 †↔ Intensivmedizinische Komplexbehandlung im Kindesalter (Basisprozedur), 197 bis 392 Aufwandspunkte	
99.B7.45 †↔ Intensivmedizinische Komplexbehandlung im Kindesalter (Basisprozedur), 393 bis 588 Aufwandspunkte	
99.B7.46 †↔ Intensivmedizinische Komplexbehandlung im Kindesalter (Basisprozedur), 589 bis 784 Aufwandspunkte	

- 99.B7.4P †↔ Intensivmedizinische Komplexbehandlung im Kindesalter (Basisprozedur), 11761 bis 13720 Aufwandspunkte
- 99.B7.4Q †↔ Intensivmedizinische Komplexbehandlung im Kindesalter (Basisprozedur), 13721 bis 16660 Aufwandspunkte
- 99.B7.4R †↔ Intensivmedizinische Komplexbehandlung im Kindesalter (Basisprozedur), 16661 bis 19600 Aufwandspunkte
- 99.B7.4S †↔ Intensivmedizinische Komplexbehandlung im Kindesalter (Basisprozedur), 19601 und mehr Aufwandspunkte
- 99.B7.54 †↔ Intensivmedizinische Komplexbehandlung im Neugeborenenalter (Basisprozedur), 197 bis 392 Aufwandspunkte
- 99.B7.55 †↔ Intensivmedizinische Komplexbehandlung im Neugeborenenalter (Basisprozedur), 393 bis 588 Aufwandspunkte
- 99.B7.56 †↔ Intensivmedizinische Komplexbehandlung im Neugeborenenalter (Basisprozedur), 589 bis 784 Aufwandspunkte
- 99.B7.57 †↔ Intensivmedizinische Komplexbehandlung im Neugeborenenalter (Basisprozedur), 785 bis 980 Aufwandspunkte
- 99.B7.58 †↔ Intensivmedizinische Komplexbehandlung im Neugeborenenalter (Basisprozedur), 981 bis 1176 Aufwandspunkte
- 99.B7.5A †↔ Intensivmedizinische Komplexbehandlung im Neugeborenenalter (Basisprozedur), 1177 bis 1470 Aufwandspunkte
- 99.B7.5B †↔ Intensivmedizinische Komplexbehandlung im Neugeborenenalter (Basisprozedur), 1471 bis 1764 Aufwandspunkte
- 99.B7.5C †↔ Intensivmedizinische Komplexbehandlung im Neugeborenenalter (Basisprozedur), 1765 bis 2058 Aufwandspunkte
- 99.B7.5D †↔ Intensivmedizinische Komplexbehandlung im Neugeborenenalter (Basisprozedur), 2059 bis 2352 Aufwandspunkte
- 99.B7.5E †↔ Intensivmedizinische Komplexbehandlung im Neugeborenenalter (Basisprozedur), 2353 bis 2646 Aufwandspunkte
- 99.B7.5F †↔ Intensivmedizinische Komplexbehandlung im Neugeborenenalter (Basisprozedur), 2647 bis 2940 Aufwandspunkte
- 99.B7.5G †↔ Intensivmedizinische Komplexbehandlung im Neugeborenenalter (Basisprozedur), 2941 bis 3430 Aufwandspunkte
- 99.B7.5H †↔ Intensivmedizinische Komplexbehandlung im Neugeborenenalter (Basisprozedur), 3431 bis 3920 Aufwandspunkte
- 99.B7.5I †↔ Intensivmedizinische Komplexbehandlung im Neugeborenenalter (Basisprozedur), 3921 bis 4410 Aufwandspunkte
- 99.B7.5J †↔ Intensivmedizinische Komplexbehandlung im Neugeborenenalter (Basisprozedur), 4411 bis 4900 Aufwandspunkte
- 99.B7.5K †↔ Intensivmedizinische Komplexbehandlung im Neugeborenenalter (Basisprozedur), 4901 bis 5880 Aufwandspunkte
- 99.B7.5L †↔ Intensivmedizinische Komplexbehandlung im Neugeborenenalter (Basisprozedur), 5881 bis 6860 Aufwandspunkte
- 99.B7.5M †↔ Intensivmedizinische Komplexbehandlung im Neugeborenenalter (Basisprozedur), 6861 bis 7840 Aufwandspunkte
- 99.B7.5N †↔ Intensivmedizinische Komplexbehandlung im Neugeborenenalter (Basisprozedur), 7841 bis 9800 Aufwandspunkte
- 99.B7.5O †↔ Intensivmedizinische Komplexbehandlung im Neugeborenenalter (Basisprozedur), 9801 bis 11760 Aufwandspunkte
- 99.B7.5P †↔ Intensivmedizinische Komplexbehandlung im Neugeborenenalter (Basisprozedur), 11761 bis 13720 Aufwandspunkte
- 99.B7.5Q †↔ Intensivmedizinische Komplexbehandlung im Neugeborenenalter (Basisprozedur), 13721 bis 16660 Aufwandspunkte
- 99.B7.5R †↔ Intensivmedizinische Komplexbehandlung im Neugeborenenalter (Basisprozedur), 16661 bis 19600 Aufwandspunkte
- 99.B7.5S †↔ Intensivmedizinische Komplexbehandlung im Neugeborenenalter (Basisprozedur), 19601 und mehr Aufwandspunkte
- 99.B8.13 †↔ IMC-Komplexbehandlung des Erwachsenen, 185 bis 360 Aufwandspunkte
- 99.B8.14 †↔ IMC-Komplexbehandlung des Erwachsenen, 361 bis 552 Aufwandspunkte
- 99.B8.15 †↔ IMC-Komplexbehandlung des Erwachsenen, 553 bis 828 Aufwandspunkte
- 99.B8.16 †↔ IMC-Komplexbehandlung des Erwachsenen, 829 bis 1104 Aufwandspunkte
- 99.B8.17 †↔ IMC-Komplexbehandlung des Erwachsenen, 1105 bis 1380 Aufwandspunkte
- 99.B8.18 †↔ IMC-Komplexbehandlung des Erwachsenen, 1381 bis 1656 Aufwandspunkte
- 99.B8.1A †↔ IMC-Komplexbehandlung des Erwachsenen, 1657 bis 1932 Aufwandspunkte
- 99.B8.1B †↔ IMC-Komplexbehandlung des Erwachsenen, 1933 bis 2208 Aufwandspunkte
- 99.B8.1C †↔ IMC-Komplexbehandlung des Erwachsenen, 2209 bis 2484 Aufwandspunkte
- 99.B8.1D †↔ IMC-Komplexbehandlung des Erwachsenen, 2485 bis 2760 Aufwandspunkte
- 99.B8.1E †↔ IMC-Komplexbehandlung des Erwachsenen, 2761 bis 3220 Aufwandspunkte
- 99.B8.1F †↔ IMC-Komplexbehandlung des Erwachsenen, 3221 bis 3680 Aufwandspunkte
- 99.B8.1G †↔ IMC-Komplexbehandlung des Erwachsenen, 3681 bis 4600 Aufwandspunkte
- 99.B8.1H †↔ IMC-Komplexbehandlung des Erwachsenen, 4601 bis 5520 Aufwandspunkte
- 99.B8.1I †↔ IMC-Komplexbehandlung des Erwachsenen, 5521 bis 7360 Aufwandspunkte
- 99.B8.1J †↔ IMC-Komplexbehandlung des Erwachsenen, 7361 bis 9200 Aufwandspunkte
- 99.B8.1K †↔ IMC-Komplexbehandlung des Erwachsenen, 9201 bis 11040 Aufwandspunkte
- 99.B8.1L †↔ IMC-Komplexbehandlung des Erwachsenen, 11041 bis 13800 Aufwandspunkte
- 99.B8.1M †↔ IMC-Komplexbehandlung des Erwachsenen, 13801 bis 16560 Aufwandspunkte
- 99.B8.1N †↔ IMC-Komplexbehandlung des Erwachsenen, 16561 bis 19320 Aufwandspunkte
- 99.B8.1O †↔ IMC-Komplexbehandlung des Erwachsenen, 19321 und mehr Aufwandspunkte
- 99.B8.44 †↔ IMC-Komplexbehandlung im Kindesalter, 197 bis 392 Aufwandspunkte
- 99.B8.45 †↔ IMC-Komplexbehandlung im Kindesalter, 393 bis 588 Aufwandspunkte
- 99.B8.46 †↔ IMC-Komplexbehandlung im Kindesalter, 589 bis 784 Aufwandspunkte
- 99.B8.47 †↔ IMC-Komplexbehandlung im Kindesalter, 785 bis 980 Aufwandspunkte
- 99.B8.48 †↔ IMC-Komplexbehandlung im Kindesalter, 981 bis 1176 Aufwandspunkte
- 99.B8.4A †↔ IMC-Komplexbehandlung im Kindesalter, 1177 bis 1470 Aufwandspunkte
- 99.B8.4B †↔ IMC-Komplexbehandlung im Kindesalter, 1471 bis 1764 Aufwandspunkte

99.B8.4C †↔ IMC-Komplexbehandlung im Kindesalter, 1765 bis 2058 Aufwandspunkte	99.B8.58 †↔ IMC-Komplexbehandlung im Neugeborenenalter, 981 bis 1176 Aufwandspunkte
99.B8.4D †↔ IMC-Komplexbehandlung im Kindesalter, 2059 bis 2352 Aufwandspunkte	99.B8.5A †↔ IMC-Komplexbehandlung im Neugeborenenalter, 1177 bis 1470 Aufwandspunkte
99.B8.4E †↔ IMC-Komplexbehandlung im Kindesalter, 2353 bis 2646 Aufwandspunkte	99.B8.5B †↔ IMC-Komplexbehandlung im Neugeborenenalter, 1471 bis 1764 Aufwandspunkte
99.B8.4F †↔ IMC-Komplexbehandlung im Kindesalter, 2647 bis 2940 Aufwandspunkte	99.B8.5C †↔ IMC-Komplexbehandlung im Neugeborenenalter, 1765 bis 2058 Aufwandspunkte
99.B8.4G †↔ IMC-Komplexbehandlung im Kindesalter, 2941 bis 3430 Aufwandspunkte	99.B8.5D †↔ IMC-Komplexbehandlung im Neugeborenenalter, 2059 bis 2352 Aufwandspunkte
99.B8.4H †↔ IMC-Komplexbehandlung im Kindesalter, 3431 bis 3920 Aufwandspunkte	99.B8.5E †↔ IMC-Komplexbehandlung im Neugeborenenalter, 2353 bis 2646 Aufwandspunkte
99.B8.4I †↔ IMC-Komplexbehandlung im Kindesalter, 3921 bis 4410 Aufwandspunkte	99.B8.5F †↔ IMC-Komplexbehandlung im Neugeborenenalter, 2647 bis 2940 Aufwandspunkte
99.B8.4J †↔ IMC-Komplexbehandlung im Kindesalter, 4411 bis 4900 Aufwandspunkte	99.B8.5G †↔ IMC-Komplexbehandlung im Neugeborenenalter, 2941 bis 3430 Aufwandspunkte
99.B8.4K †↔ IMC-Komplexbehandlung im Kindesalter, 4901 bis 5880 Aufwandspunkte	99.B8.5H †↔ IMC-Komplexbehandlung im Neugeborenenalter, 3431 bis 3920 Aufwandspunkte
99.B8.4L †↔ IMC-Komplexbehandlung im Kindesalter, 5881 bis 6860 Aufwandspunkte	99.B8.5I †↔ IMC-Komplexbehandlung im Neugeborenenalter, 3921 bis 4410 Aufwandspunkte
99.B8.4M †↔ IMC-Komplexbehandlung im Kindesalter, 6861 bis 7840 Aufwandspunkte	99.B8.5J †↔ IMC-Komplexbehandlung im Neugeborenenalter, 4411 bis 4900 Aufwandspunkte
99.B8.4N †↔ IMC-Komplexbehandlung im Kindesalter, 7841 bis 9800 Aufwandspunkte	99.B8.5K †↔ IMC-Komplexbehandlung im Neugeborenenalter, 4901 bis 5880 Aufwandspunkte
99.B8.4O †↔ IMC-Komplexbehandlung im Kindesalter, 9801 bis 11760 Aufwandspunkte	99.B8.5L †↔ IMC-Komplexbehandlung im Neugeborenenalter, 5881 bis 6860 Aufwandspunkte
99.B8.4P †↔ IMC-Komplexbehandlung im Kindesalter, 11761 bis 13720 Aufwandspunkte	99.B8.5M †↔ IMC-Komplexbehandlung im Neugeborenenalter, 6861 bis 7840 Aufwandspunkte
99.B8.4Q †↔ IMC-Komplexbehandlung im Kindesalter, 13721 bis 16660 Aufwandspunkte	99.B8.5N †↔ IMC-Komplexbehandlung im Neugeborenenalter, 7841 bis 9800 Aufwandspunkte
99.B8.4R †↔ IMC-Komplexbehandlung im Kindesalter, 16661 bis 19600 Aufwandspunkte	99.B8.5O †↔ IMC-Komplexbehandlung im Neugeborenenalter, 9801 bis 11760 Aufwandspunkte
99.B8.4S †↔ IMC-Komplexbehandlung im Kindesalter, 19601 und mehr Aufwandspunkte	99.B8.5P †↔ IMC-Komplexbehandlung im Neugeborenenalter, 11761 bis 13720 Aufwandspunkte
99.B8.54 †↔ IMC-Komplexbehandlung im Neugeborenenalter, 197 bis 392 Aufwandspunkte	99.B8.5Q †↔ IMC-Komplexbehandlung im Neugeborenenalter, 13721 bis 16660 Aufwandspunkte
99.B8.55 †↔ IMC-Komplexbehandlung im Neugeborenenalter, 393 bis 588 Aufwandspunkte	99.B8.5R †↔ IMC-Komplexbehandlung im Neugeborenenalter, 16661 bis 19600 Aufwandspunkte
99.B8.56 †↔ IMC-Komplexbehandlung im Neugeborenenalter, 589 bis 784 Aufwandspunkte	99.B8.5S †↔ IMC-Komplexbehandlung im Neugeborenenalter, 19601 und mehr Aufwandspunkte
99.B8.57 †↔ IMC-Komplexbehandlung im Neugeborenenalter, 785 bis 980 Aufwandspunkte	

ADRG D38**Sehr komplexe und komplexe Eingriffe an der Nase**

Mindestens eine Prozedur in Tabelle D38-1

DRG D38A**Sehr komplexe Eingriffe an der Nase**

Prozedur in Tabelle D38-2

DRG D38B**Komplexe Eingriffe an der Nase****Prozedur D38-1**

21.07 ↔ Stillung einer Epistaxis durch Exzision von nasaler Mukosa und Hauttransplantation an Septum und laterale Nasenwand	21.83.10 ↔ Septorhinoplastik mit Korrektur des Knorpels oder des Knochens, mit lokalen autogenen Transplantaten
21.31.10 ↔ Lokale Exzision einer endonasalen Läsion, Zugang endonasal	21.83.11 ↔ Septorhinoplastik mit Korrektur des Knorpels oder des Knochens, mit distalen autogenen Transplantaten, allogenen oder xenogenen Transplantaten
21.31.12 ↔ Destruktion einer endonasalen Läsion	21.83.12 ↔ Septorhinoplastik mit Korrektur des Knochens und des Knorpels
21.4X.00 ↔ Resektion der Nase, n.n.bez.	21.83.20 ↔ Totale plastische Nasenrekonstruktion mit Implantation von alloplastischen Materialien
21.4X.12 ↔ Resektion der Nase, partiell	21.83.99 ↔ Totale plastische Nasenrekonstruktion, sonstige
21.4X.22 ↔ Resektion der Nase, subtotal	21.84 ↔ Revision einer Rhinoplastik
21.4X.32 ↔ Resektion der Nase, total	21.85 ↔ Augmentationsrhinoplastik
21.4X.99 ↔ Resektion der Nase, sonstige	21.86.00 ↔ Rhinoplastik der Nasenweichteile, n.n.bez.
21.5 ↔ Submuköse Resektion des Nasenseptums	
21.82 ↔ Verschluss einer Nasenfistel	
21.83.00 ↔ Totale plastische Nasenrekonstruktion, n.n.bez.	

21.86.10 ↔ Rhinoplastik der Nasenweichteile, äussere Nase	21.88.15 ↔ Septumplastik, Plastische Rekonstruktion des Nasenseptums, mit distalen autogenen Transplantaten, allogenen oder xenogenen Transplantaten
21.86.10 ↔ Rhinoplastik der Nasenweichteile, äussere Nase	
21.86.11 ↔ Rhinoplastik mit lokalen oder distalen Lappen	
21.86.99 ↔ Rhinoplastik der Nasenweichteile, sonstige	
21.87 ↔ Sonstige Rhinoplastik	21.88.99 ↔ Sonstige Septumplastik, sonstige
21.88.00 ↔ Sonstige Septumplastik, n.n.bez.	21.99.10 ↔ Einseitige Resektion einer Choanalatresie transnasal endoskopisch
21.88.10 ↔ Septumplastik, Septumunterfütterung	21.99.20 ↔ Beidseitige Resektion einer Choanalatresie transnasal endoskopisch
21.88.11 ↔ Septumplastik, Verschluss einer Septumperforation mit Schleimhaut-Verschiebelappen	
21.88.12 ↔ Septumplastik, Plastische Korrektur ohne Resektion	
21.88.13 ↔ Septumplastik, Plastische Korrektur mit Resektion	
21.88.14 ↔ Septumplastik, Plastische Rekonstruktion des Nasenseptums, mit lokalen autogenen Transplantaten (Austauschplastik)	

Prozedur D38-2

21.31.10 ↔ Lokale Exzision einer endonasalen Läsion, Zugang endonasal	21.83.12 ↔ Septorhinoplastik mit Korrektur des Knochens und des Knorpels
21.31.12 ↔ Destruktion einer endonasalen Läsion	21.83.20 ↔ Totale plastische Nasenrekonstruktion mit Implantation von alloplastischen Materialien
21.4X.00 ↔ Resektion der Nase, n.n.bez.	21.83.99 ↔ Totale plastische Nasenrekonstruktion, sonstige
21.4X.12 ↔ Resektion der Nase, partiell	21.84 ↔ Revision einer Rhinoplastik
21.4X.22 ↔ Resektion der Nase, subtotal	21.85 ↔ Augmentationsrhinoplastik
21.4X.32 ↔ Resektion der Nase, total	21.86.10 ↔ Rhinoplastik der Nasenweichteile, äussere Nase
21.4X.99 ↔ Resektion der Nase, sonstige	21.87 ↔ Sonstige Rhinoplastik
21.83.00 ↔ Totale plastische Nasenrekonstruktion, n.n.bez.	
21.83.10 ↔ Septorhinoplastik mit Korrektur des Knorpels oder des Knochens, mit lokalen autogenen Transplantaten	
21.83.11 ↔ Septorhinoplastik mit Korrektur des Knorpels oder des Knochens, mit distalen autogenen Transplantaten, allogenen oder xenogenen Transplantaten	

ADRG D39**Andere Eingriffe an der Nase**

Prozedur in Tabelle D39-1

DRG D39Z**Andere Eingriffe an der Nase****Prozedur D39-1**

21.1 ↔ Inzision an der Nase	21.69.12 ↔ Sonstige Operationen an der unteren Nasenmuschel
21.32 ↔ Exzision und lokale Destruktion einer anderen Läsion an der Nase	21.69.99 ↔ Sonstige Konchektomie, sonstige
21.61 ↔ Konchektomie durch Kauterisation oder Kryochirurgie	21.89 ↔ Plastische Rekonstruktion und Operationen an der Nase, sonstige
21.62 ↔ Frakturierung der Nasenmuscheln	21.91 ↔ Lösung von Synechien der Nase
21.69.00 ↔ Sonstige Konchektomie, n.n.bez.	21.99.00 ↔ Sonstige Nasenoperationen, n.n.bez.
21.69.10 ↔ Konchotomie und Abtragung von hinteren Enden	21.99.99 ↔ Sonstige Nasenoperationen, sonstige
21.69.11 ↔ Submuköse Resektion (Turbinoplastik)	29.12.20 ↔ Offene Biopsie am Hypopharynx
	29.12.30 ↔ Offene Biopsie am Nasopharynx

ADRG D40**Zahnextraktion und -wiederherstellung**

Hauptdiagnose in Tabelle D40-1 und Prozedur in Tabelle D40-2

DRG D40Z**Zahnextraktion und -wiederherstellung****Diagnose D40-1**

B00.2 Gingivostomatitis herpetica und Pharyngotonsillitis herpetica	D10.3 Gutartige Neubildung: Sonstige und nicht näher bezeichnete Teile des Mundes
B37.0 Candida-Stomatitis	D16.5 Gutartige Neubildung des Knochens und des Gelenkknorpels: Unterkieferknochen
D10.0 Gutartige Neubildung: Lippe	K00.0 Anodontie
D10.1 Gutartige Neubildung: Zunge	K00.1 Hyperodontie
D10.2 Gutartige Neubildung: Mundboden	K00.2 Abnormitäten in Größe und Form der Zähne

K00.3	Schmelzflecken [Mottled teeth]	K08.3	Verbliebene Zahnwurzel
K00.4	Störungen in der Zahnbildung	K08.81	Pathologische Zahnfraktur
K00.5	Hereditäre Störungen der Zahnstruktur, anderenorts nicht klassifiziert	K08.88	Sonstige näher bezeichnete Krankheiten der Zähne und des Zahnhalteapparates
K00.6	Störungen des Zahndurchbruchs	K08.9	Krankheit der Zähne und des Zahnhalteapparates, nicht näher bezeichnet
K00.7	Dentitionskrankheit	K09.0	Entwicklungsbedingte odontogene Zysten
K00.8	Sonstige Störungen der Zahnentwicklung	K09.1	Entwicklungsbedingte (nichtodontogene) Zysten der Mundregion
K00.9	Störung der Zahnentwicklung, nicht näher bezeichnet	K09.2	Sonstige Kieferzysten
K01.0	Retinierte Zähne	K09.8	Sonstige Zysten der Mundregion, anderenorts nicht klassifiziert
K01.1	Impaktierte Zähne	K09.9	Zyste der Mundregion, nicht näher bezeichnet
K02.0	Karies, auf den Zahnschmelz begrenzt	K10.0	Entwicklungsbedingte Krankheiten der Kiefer
K02.1	Karies des Dentins	K10.1	Zentrales Riesenzellgranulom der Kiefer
K02.2	Karies des Zements	K10.20	Maxillärer Abszess ohne Angabe einer Ausbreitung nach retromaxillär oder in die Fossa canina
K02.3	Kariesmarke	K10.21	Maxillärer Abszess mit Angabe einer Ausbreitung nach retromaxillär oder in die Fossa canina
K02.4	Odontoklasie	K10.28	Sonstige näher bezeichnete entzündliche Zustände der Kiefer
K02.5	Karies mit freiliegender Pulpa	K10.29	Entzündlicher Zustand der Kiefer, nicht näher bezeichnet
K02.8	Sonstige Zahnkaries	K10.3	Alveolitis der Kiefer
K02.9	Zahnkaries, nicht näher bezeichnet	K10.8	Sonstige näher bezeichnete Krankheiten der Kiefer
K03.0	Ausgeprägte Attrition der Zähne	K10.9	Krankheit der Kiefer, nicht näher bezeichnet
K03.1	Abrasion der Zähne	K12.0	Rezidivierende orale Aphthen
K03.2	Erosion der Zähne	K12.1	Sonstige Formen der Stomatitis
K03.3	Pathologische Zahnresorption	K12.20	Mund- (Boden-) Phlegmone
K03.4	Hyperzementose	K12.21	Submandibularabszess ohne Angabe einer Ausbreitung nach mediastinal, parapharyngeal oder zervikal
K03.5	Ankylose der Zähne	K12.22	Submandibularabszess mit Ausbreitung nach mediastinal, parapharyngeal oder zervikal
K03.6	Auflagerungen [Beläge] auf den Zähnen	K12.23	Wangenabszess
K03.7	Farbänderungen der Zahnhartsubstanzen nach dem Zahndurchbruch	K12.28	Sonstige Phlegmone und Abszess des Mundes
K03.8	Sonstige näher bezeichnete Krankheiten der Zahnhartsubstanzen	K12.29	Phlegmone und Abszess des Mundes, nicht näher bezeichnet
K03.9	Krankheit der Zahnhartsubstanzen, nicht näher bezeichnet	K12.3	Orale Mukositis (ulzerativ)
K04.0	Pulpitis	K13.0	Krankheiten der Lippen
K04.1	Pulpanekrose	K13.1	Wangen- und Lippenbiss
K04.2	Pulpadegeneration	K13.2	Leukoplakie und sonstige Affektionen des Mundhöhlenepithels, einschließlich Zunge
K04.3	Abnorme Bildung von Zahnhartsubstanz in der Pulpa	K13.3	Haarleukoplakie
K04.4	Akute apikale Parodontitis pulpalen Ursprungs	K13.4	Granulom und granulomähnliche Läsionen der Mundschleimhaut
K04.5	Chronische apikale Parodontitis	K13.5	Orale submuköse Fibrose
K04.6	Periapikaler Abszess mit Fistel	K13.6	Irritative Hyperplasie der Mundschleimhaut
K04.7	Periapikaler Abszess ohne Fistel	K13.7	Sonstige und nicht näher bezeichnete Läsionen der Mundschleimhaut
K04.8	Radikuläre Zyste	K14.0	Glossitis
K04.9	Sonstige und nicht näher bezeichnete Krankheiten der Pulpa und des periapikalen Gewebes	K14.1	Lingua geographica
K05.0	Akute Gingivitis	K14.2	Glossitis rhombica mediana
K05.1	Chronische Gingivitis	K14.3	Hypertrophie der Zungenpapillen
K05.2	Akute Parodontitis	K14.4	Atrophie der Zungenpapillen
K05.3	Chronische Parodontitis	K14.5	Lingua plicata
K05.4	Parodontose	K14.6	Glossodynie
K05.5	Sonstige Krankheiten des Parodonts	K14.8	Sonstige Krankheiten der Zunge
K05.6	Krankheit des Parodonts, nicht näher bezeichnet	K14.9	Krankheit der Zunge, nicht näher bezeichnet
K06.0	Gingivaretraktion	Q18.4	Makrostomie
K06.1	Gingivahyperplasie	Q18.5	Mikrostomie
K06.2	Gingivaläsionen und Läsionen des zahnlosen Alveolarkammes in Verbindung mit Trauma	Q18.6	Makrocheilie
K06.8	Sonstige näher bezeichnete Krankheiten der Gingiva und des zahnlosen Alveolarkammes	Q18.7	Mikrocheilie
K06.9	Krankheit der Gingiva und des zahnlosen Alveolarkammes, nicht näher bezeichnet	Q35.1	Spalte des harten Gaumens
K07.0	Stärkere Anomalien der Kiefergröße	Q35.3	Spalte des weichen Gaumens
K07.1	Anomalien des Kiefer-Schädelbasis-Verhältnisses	Q35.5	Spalte des harten und des weichen Gaumens
K07.2	Anomalien des Zahnbogenverhältnisses	Q35.7	Uvulaspalte
K07.3	Zahnstellungsanomalien	Q35.9	Gaumenspalte, nicht näher bezeichnet
K07.4	Fehlerhafte Okklusion, nicht näher bezeichnet	Q36.0	Lippenspalte, beidseitig
K07.5	Funktionelle dentofaziale Anomalien	Q36.1	Lippenspalte, median
K07.6	Krankheiten des Kiefergelenkes	Q36.9	Lippenspalte, einseitig
K07.8	Sonstige dentofaziale Anomalien		
K07.9	Dentofaziale Anomalie, nicht näher bezeichnet		
K08.0	Zahnverfall durch systemische Ursachen		
K08.1	Zahnverlust durch Unfall, Extraktion oder lokalisierte parodontale Krankheit		
K08.2	Atrophie des zahnlosen Alveolarkammes		

Q37.0	Spalte des harten Gaumens mit beidseitiger Lippenspalte	S01.43	Offene Wunde: Unterkieferregion
Q37.1	Spalte des harten Gaumens mit einseitiger Lippenspalte	S01.50	Offene Wunde: Mund, Teil nicht näher bezeichnet
Q37.2	Spalte des weichen Gaumens mit beidseitiger Lippenspalte	S01.51	Offene Wunde: Lippe
Q37.3	Spalte des weichen Gaumens mit einseitiger Lippenspalte	S01.52	Offene Wunde: Wangenschleimhaut
Q37.4	Spalte des harten und des weichen Gaumens mit beidseitiger Lippenspalte	S01.53	Offene Wunde: Zahnfleisch (Processus alveolaris)
Q37.5	Spalte des harten und des weichen Gaumens mit einseitiger Lippenspalte	S01.54	Offene Wunde: Zunge und Mundboden
Q37.8	Gaumenspalte, nicht näher bezeichnet, mit beidseitiger Lippenspalte	S01.55	Offene Wunde: Gaumen
Q37.9	Gaumenspalte, nicht näher bezeichnet, mit einseitiger Lippenspalte	S01.59	Offene Wunde: Sonstige und mehrere Teile der Lippe und der Mundhöhle
Q38.0	Angeborene Fehlbildungen der Lippen, anderenorts nicht klassifiziert	S02.4	Fraktur des Jochbeins und des Oberkiefers
Q38.1	Ankyloglosson	S02.5	Zahnfraktur
Q38.2	Makroglossie (angeboren)	S02.60	Unterkieferfraktur: Teil nicht näher bezeichnet
Q38.3	Sonstige angeborene Fehlbildungen der Zunge	S02.61	Unterkieferfraktur: Processus condylaris
Q38.4	Angeborene Fehlbildungen der Speicheldrüsen und Speicheldrüsenausführungsgänge	S02.62	Unterkieferfraktur: Subkondylär
Q38.5	Angeborene Fehlbildungen des Gaumens, anderenorts nicht klassifiziert	S02.63	Unterkieferfraktur: Processus coronoideus
Q38.6	Sonstige angeborene Fehlbildungen des Mundes	S02.64	Unterkieferfraktur: Ramus mandibulae, nicht näher bezeichnet
S01.42	Offene Wunde: Oberkieferregion	S02.65	Unterkieferfraktur: Angulus mandibulae
		S02.66	Unterkieferfraktur: Symphysis mandibulae
		S02.67	Unterkieferfraktur: Pars alveolaris
		S02.68	Unterkieferfraktur: Corpus mandibulae, sonstige und nicht näher bezeichnete Teile
		S02.69	Unterkieferfraktur: Mehrere Teile
		S03.0	Kieferluxation
		S03.2	Zahnluxation
		S03.4	Verstauchung und Zerrung des Kiefers
		T18.0	Fremdkörper im Mund

Prozedur D40-2

23.02 †↔	Zahnextraktion mit Zange, 1 oder mehrere Zähne eines Quadranten	23.81.11 †↔	Replantation von Zähnen, 1 bis 4 Zähne
23.04 †↔	Zahnextraktion mit Zange, 1 oder mehrere Zähne verschiedener Quadranten	23.81.12 †↔	Replantation von Zähnen, 5 Zähne und mehr
23.10 †↔	Operative Entfernung von Zähnen, n.n.bez.	23.82.11 †↔	Transplantation von Zähnen, 1 bis 2 Zähne
23.12.11 †↔	Operative Entfernung tief zerstörter Zähne, 1 oder mehrere Zähne eines Quadranten	23.82.12 †↔	Transplantation von Zähnen, 3 Zähne und mehr
23.12.12 †↔	Operative Entfernung tief zerstörter Zähne, 1 oder mehrere Zähne mehrerer Quadranten	23.89 †↔	Replantation und Transplantation von Zähnen, sonstige
23.13.11 †↔	Operative Entfernung retinierter und verlagertes, impaktierter Zähne, 1 bis 4 Zähne	23.A0 †↔	Implantation und Entfernen von Zahnimplantaten, n.n.bez.
23.13.12 †↔	Operative Entfernung retinierter und verlagertes, impaktierter Zähne, 5 Zähne und mehr	23.A1.11 †↔	Implantation enossaler Zahnimplantate, 1 bis 2 Implantate
23.19 †↔	Operative Entfernung von Zähnen, sonstige	23.A1.12 †↔	Implantation enossaler Zahnimplantate, 3 bis 4 Implantate
23.70 †↔	Resektion und Sanierung an Wurzelspitze und Wurzelkanal, n.n.bez.	23.A1.13 †↔	Implantation enossaler Zahnimplantate, 5 und mehr Implantate
23.73.11 †↔	Wurzelspitzenresektion, 1 bis 3 Wurzelspitzen	24.99.00 †↔	Sonstige zahnärztliche Operationen, n.n.bez.
23.73.12 †↔	Wurzelspitzenresektion, 4 und mehr Wurzelspitzen	24.99.10 †↔	Freilegung eines enossalen Implantats mit Aufsetzen einer Distanzhülse
23.79 †↔	Resektion und Sanierung an Wurzelspitze und Wurzelkanal, sonstige	24.99.11 †↔	Stabilisierung eines Zahnes
23.80 †↔	Replantation und Transplantation von Zähnen, n.n.bez.	24.99.20 †↔	Kieferaufbau durch Anwendung eines enoralen Distraktors
		24.99.99 †↔	Sonstige zahnärztliche Operation, sonstige
		27.0 †↔	Drainage an Gesicht und Mundboden

ADRG D60

Bösartige Neubildungen an Ohr, Nase, Mund und Hals

Hauptdiagnose in Tabelle D60-1

DRG D60A

Bösartige Neubildungen an Ohr, Nase, Mund und Hals, mehr als ein Belegungstag mit schweren CC oder bestimmte Prozedur

Verweildauer > 1 Tag und PCCL > 2 oder Prozedur in Tabelle D60-2

DRG D60B

Bösartige Neubildungen an Ohr, Nase, Mund und Hals

Diagnose D60-1

C00.0	Bösartige Neubildung: Äußere Oberlippe	C10.3	Bösartige Neubildung: Hinterwand des Oropharynx
C00.1	Bösartige Neubildung: Äußere Unterlippe	C10.4	Bösartige Neubildung: Kiemengang
C00.2	Bösartige Neubildung: Äußere Lippe, nicht näher bezeichnet	C10.8	Bösartige Neubildung: Oropharynx, mehrere Teilbereiche überlappend
C00.3	Bösartige Neubildung: Oberlippe, Innenseite	C10.9	Bösartige Neubildung: Oropharynx, nicht näher bezeichnet
C00.4	Bösartige Neubildung: Unterlippe, Innenseite	C11.0	Bösartige Neubildung: Obere Wand des Nasopharynx
C00.5	Bösartige Neubildung: Lippe, nicht näher bezeichnet, Innenseite	C11.1	Bösartige Neubildung: Hinterwand des Nasopharynx
C00.6	Bösartige Neubildung: Lippenkommissur	C11.2	Bösartige Neubildung: Seitenwand des Nasopharynx
C00.8	Bösartige Neubildung: Lippe, mehrere Teilbereiche überlappend	C11.3	Bösartige Neubildung: Vorderwand des Nasopharynx
C00.9	Bösartige Neubildung: Lippe, nicht näher bezeichnet	C11.8	Bösartige Neubildung: Nasopharynx, mehrere Teilbereiche überlappend
C01	Bösartige Neubildung des Zungengrundes	C11.9	Bösartige Neubildung: Nasopharynx, nicht näher bezeichnet
C02.0	Bösartige Neubildung: Zungenrücken	C12	Bösartige Neubildung des Recessus piriformis
C02.1	Bösartige Neubildung: Zungenrand	C13.0	Bösartige Neubildung: Regio postcricoidea
C02.2	Bösartige Neubildung: Zungenunterfläche	C13.1	Bösartige Neubildung: Aryepiglottische Falte, hypopharyngeale Seite
C02.3	Bösartige Neubildung: Vordere zwei Drittel der Zunge, Bereich nicht näher bezeichnet	C13.2	Bösartige Neubildung: Hinterwand des Hypopharynx
C02.4	Bösartige Neubildung: Zungentonsille	C13.8	Bösartige Neubildung: Hypopharynx, mehrere Teilbereiche überlappend
C02.8	Bösartige Neubildung: Zunge, mehrere Teilbereiche überlappend	C13.9	Bösartige Neubildung: Hypopharynx, nicht näher bezeichnet
C02.9	Bösartige Neubildung: Zunge, nicht näher bezeichnet	C14.0	Bösartige Neubildung: Pharynx, nicht näher bezeichnet
C03.0	Bösartige Neubildung: Oberkieferzahnfleisch	C14.2	Bösartige Neubildung: Lymphatischer Rachenring [Waldeyer]
C03.1	Bösartige Neubildung: Unterkieferzahnfleisch	C14.8	Bösartige Neubildung: Lippe, Mundhöhle und Pharynx, mehrere Teilbereiche überlappend
C03.9	Bösartige Neubildung: Zahnfleisch, nicht näher bezeichnet	C30.0	Bösartige Neubildung: Nasenhöhle
C04.0	Bösartige Neubildung: Vorderer Teil des Mundbodens	C30.1	Bösartige Neubildung: Mittelohr
C04.1	Bösartige Neubildung: Seitlicher Teil des Mundbodens	C31.0	Bösartige Neubildung: Sinus maxillaris [Kieferhöhle]
C04.8	Bösartige Neubildung: Mundboden, mehrere Teilbereiche überlappend	C31.1	Bösartige Neubildung: Sinus ethmoidalis [Siebbeinzellen]
C04.9	Bösartige Neubildung: Mundboden, nicht näher bezeichnet	C31.2	Bösartige Neubildung: Sinus frontalis [Stirnhöhle]
C05.0	Bösartige Neubildung: Harter Gaumen	C31.3	Bösartige Neubildung: Sinus sphenoidalis [Keilbeinhöhle]
C05.1	Bösartige Neubildung: Weicher Gaumen	C31.8	Bösartige Neubildung: Nasennebenhöhlen, mehrere Teilbereiche überlappend
C05.2	Bösartige Neubildung: Uvula	C31.9	Bösartige Neubildung: Nasennebenhöhle, nicht näher bezeichnet
C05.8	Bösartige Neubildung: Gaumen, mehrere Teilbereiche überlappend	C32.0	Bösartige Neubildung: Glottis
C05.9	Bösartige Neubildung: Gaumen, nicht näher bezeichnet	C32.1	Bösartige Neubildung: Supraglottis
C06.0	Bösartige Neubildung: Wangenschleimhaut	C32.2	Bösartige Neubildung: Subglottis
C06.1	Bösartige Neubildung: Vestibulum oris	C32.3	Bösartige Neubildung: Larynxknorpel
C06.2	Bösartige Neubildung: Retromolarregion	C32.8	Bösartige Neubildung: Larynx, mehrere Teilbereiche überlappend
C06.8	Bösartige Neubildung: Sonstige und nicht näher bezeichnete Teile des Mundes, mehrere Teilbereiche überlappend	C32.9	Bösartige Neubildung: Larynx, nicht näher bezeichnet
C06.9	Bösartige Neubildung: Mund, nicht näher bezeichnet	C39.0	Bösartige Neubildung: Obere Atemwege, Teil nicht näher bezeichnet
C07	Bösartige Neubildung der Parotis	C41.02	Bösartige Neubildung des Knochens und des Gelenkknorpels: Maxillofazial
C08.0	Bösartige Neubildung: Glandula submandibularis	C41.1	Bösartige Neubildung des Knochens und des Gelenkknorpels: Unterkieferknochen
C08.1	Bösartige Neubildung: Glandula sublingualis	C46.2	Kaposi-Sarkom des Gaumens
C08.8	Bösartige Neubildung: Große Speicheldrüsen, mehrere Teilbereiche überlappend	C76.0	Bösartige Neubildung ungenau bezeichneter Lokalisationen: Kopf, Gesicht und Hals
C08.9	Bösartige Neubildung: Große Speicheldrüse, nicht näher bezeichnet	C79.85	Sekundäre bösartige Neubildung des Bindegewebes und anderer Weichteilgewebe des Halses
C09.0	Bösartige Neubildung: Fossa tonsillaris	D00.0	Carcinoma in situ: Lippe, Mundhöhle und Pharynx
C09.1	Bösartige Neubildung: Gaumenbogen (vorderer) (hinterer)	D02.0	Carcinoma in situ: Larynx
C09.8	Bösartige Neubildung: Tonsille, mehrere Teilbereiche überlappend		
C09.9	Bösartige Neubildung: Tonsille, nicht näher bezeichnet		
C10.0	Bösartige Neubildung: Vallecula epiglottica		
C10.1	Bösartige Neubildung: Vorderfläche der Epiglottis		
C10.2	Bösartige Neubildung: Seitenwand des Oropharynx		

D37.0	Neubildung unsicheren oder unbekanntem Verhaltens: Lippe, Mundhöhle und Pharynx	H60.2	Otitis externa maligna
D38.0	Neubildung unsicheren oder unbekanntem Verhaltens: Larynx		

Prozedur D60-2

93.8B.12 ‡↔	Basisleistung «Spezialisierte Palliative Care», mindestens 7 bis 13 Behandlungstage	93.8B.14 ‡↔	Basisleistung «Spezialisierte Palliative Care», mindestens 21 bis 27 Behandlungstage
93.8B.13 ‡↔	Basisleistung «Spezialisierte Palliative Care», mindestens 14 bis 20 Behandlungstage	93.8B.15 ‡↔	Basisleistung «Spezialisierte Palliative Care», 28 und mehr Behandlungstage

ADRG D61**Gleichgewichtsstörungen (Schwindel)**

Hauptdiagnose in Tabelle D61-1

DRG D61A**Gleichgewichtsstörungen (Schwindel) mit neurologischer Komplexdiagnostik oder äusserst schwere CC mit mehr als einem Belegungstag**

Prozedur in Tabelle D61-2 oder Verweildauer > 1 Tag und PCCL > 3

DRG D61B**Gleichgewichtsstörungen (Schwindel)****Diagnose D61-1**

H81.0	Ménière-Krankheit	H83.0	Labyrinthitis
H81.1	Benigner paroxysmaler Schwindel	H83.2	Funktionsstörung des Labyrinths
H81.2	Neuropathia vestibularis	H91.0	Ototoxischer Hörverlust
H81.3	Sonstiger peripherer Schwindel	H91.2	Idiopathischer Hörsturz
H81.4	Schwindel zentralen Ursprungs	H93.1	Tinnitus aurium
H81.8	Sonstige Störungen der Vestibularfunktion	H93.3	Krankheiten des N. vestibulocochlearis [VIII. Hirnnerv]
H81.9	Störung der Vestibularfunktion, nicht näher bezeichnet	R42	Schwindel und Taumel

Prozedur D61-2

99.A6.11 ‡↔	Neurologische Komplexdiagnostik, mit neurometabolischer Labordiagnostik und/oder infektiologischer/autoimmunitzündlicher Labordiagnostik	99.A6.13 ‡↔	Neurologische Komplexdiagnostik, mit neurometabolischer Labordiagnostik und/oder infektiologischer/autoimmunitzündlicher Labordiagnostik und genetischer Diagnostik
99.A6.12 ‡↔	Neurologische Komplexdiagnostik, mit genetischer Diagnostik	99.A7 ‡↔	Komplexdiagnostik des akuten Hirnschlags in Stroke Unit oder Stroke Center, bis maximal 24 Stunden

ADRG D62**Epistaxis oder Otitis media oder Infektionen der oberen Atemwege**

Hauptdiagnose in Tabelle D62-1 oder Hauptdiagnose in Tabelle D62-2

DRG D62A**Epistaxis oder Otitis media oder Infektionen der oberen Atemwege und komplizierender Prozedur oder bestimmter Diagnose oder schwere CC oder Kontaktisolation mehr als 7 BHT**

Komplizierende Prozeduren oder Diagnose in Tabelle D62-3 oder PCCL > 2 oder Prozedur in Tabelle D62-4

DRG D62B**Epistaxis oder Otitis media oder Infektionen der oberen Atemwege und Alter < 16 Jahre**

Alter < 16 Jahre

DRG D62C

Epistaxis oder Otitis media oder Infektionen der oberen Atemwege und Alter > 15 Jahre

Diagnose D62-1

R04.0 Epistaxis

R04.1 Blutung aus dem Rachen

Diagnose D62-2

A54.5	Gonokokkenpharyngitis	J03.9	Akute Tonsillitis, nicht näher bezeichnet
A56.4	Chlamydieninfektion des Pharynx	J04.0	Akute Laryngitis
A69.0	Nekrotisierend-ulzeröse Stomatitis	J06.0	Akute Laryngopharyngitis
A69.1	Sonstige Fusospirochätosen	J06.8	Sonstige akute Infektionen an mehreren Lokalisationen der oberen Atemwege
B05.3	Masern, kompliziert durch Otitis media {H67.1}	J06.9	Akute Infektion der oberen Atemwege, nicht näher bezeichnet
B08.5	Vesikuläre Pharyngitis durch Enteroviren	J10.1	Grippe mit sonstigen Manifestationen an den Atemwegen, saisonale Influenzaviren nachgewiesen
H65.0	Akute seröse Otitis media	J11.1	Grippe mit sonstigen Manifestationen an den Atemwegen, Viren nicht nachgewiesen
H65.1	Sonstige akute nichteitrige Otitis media	J30.0	Rhinopathia vasomotorica
H65.2	Chronische seröse Otitis media	J30.1	Allergische Rhinopathie durch Pollen
H65.3	Chronische muköse Otitis media	J30.2	Sonstige saisonale allergische Rhinopathie
H65.4	Sonstige chronische nichteitrige Otitis media	J30.3	Sonstige allergische Rhinopathie
H65.9	Nichteitrige Otitis media, nicht näher bezeichnet	J30.4	Allergische Rhinopathie, nicht näher bezeichnet
H66.0	Akute eitrige Otitis media	J31.0	Chronische Rhinitis
H66.1	Chronische mesotympanale eitrige Otitis media	J31.1	Chronische Rhinopharyngitis
H66.2	Chronische epitympanale Otitis media	J31.2	Chronische Pharyngitis
H66.3	Sonstige chronische eitrige Otitis media	J32.0	Chronische Sinusitis maxillaris
H66.4	Eitrige Otitis media, nicht näher bezeichnet	J32.1	Chronische Sinusitis frontalis
H66.9	Otitis media, nicht näher bezeichnet	J32.2	Chronische Sinusitis ethmoidalis
H68.0	Entzündung der Tuba auditiva	J32.3	Chronische Sinusitis sphenoidalis
H70.0	Akute Mastoiditis	J32.4	Chronische Pansinusitis
H70.1	Chronische Mastoiditis	J32.8	Sonstige chronische Sinusitis
H70.2	Petrositis	J32.9	Chronische Sinusitis, nicht näher bezeichnet
H70.9	Mastoiditis, nicht näher bezeichnet	J35.0	Chronische Tonsillitis
H73.0	Akute Myringitis	J36	Peritonsillarabszess
H73.1	Chronische Myringitis	J37.0	Chronische Laryngitis
J00	Akute Rhinopharyngitis [Erkältungsschnupfen]	J37.1	Chronische Laryngotracheitis
J01.0	Akute Sinusitis maxillaris	J39.0	Retropharyngealabszess und Parapharyngealabszess
J01.1	Akute Sinusitis frontalis	J39.3	Hypersensitivitätsreaktion der oberen Atemwege, Lokalisation nicht näher bezeichnet
J01.2	Akute Sinusitis ethmoidalis	J39.80	Erworbene Stenose der Trachea
J01.3	Akute Sinusitis sphenoidalis	J39.88	Sonstige näher bezeichnete Krankheiten der oberen Atemwege
J01.4	Akute Pansinusitis	J39.9	Krankheit der oberen Atemwege, nicht näher bezeichnet
J01.8	Sonstige akute Sinusitis		
J01.9	Akute Sinusitis, nicht näher bezeichnet		
J02.0	Streptokokken-Pharyngitis		
J02.8	Akute Pharyngitis durch sonstige näher bezeichnete Erreger		
J02.9	Akute Pharyngitis, nicht näher bezeichnet		
J03.0	Streptokokken-Tonsillitis		
J03.8	Akute Tonsillitis durch sonstige näher bezeichnete Erreger		

Diagnose D62-3

B95.0	Streptokokken, Gruppe A, als Ursache von Krankheiten, die in anderen Kapiteln klassifiziert sind	B95.48	Sonstige näher bezeichnete Streptokokken als Ursache von Krankheiten, die in anderen Kapiteln klassifiziert sind
B95.1	Streptokokken, Gruppe B, als Ursache von Krankheiten, die in anderen Kapiteln klassifiziert sind	B95.5	Nicht näher bezeichnete Streptokokken als Ursache von Krankheiten, die in anderen Kapiteln klassifiziert sind
B95.2	Streptokokken, Gruppe D, und Enterokokken als Ursache von Krankheiten, die in anderen Kapiteln klassifiziert sind	B95.6	Staphylococcus aureus als Ursache von Krankheiten, die in anderen Kapiteln klassifiziert sind
B95.3	Streptococcus pneumoniae als Ursache von Krankheiten, die in anderen Kapiteln klassifiziert sind	B95.7	Sonstige Staphylokokken als Ursache von Krankheiten, die in anderen Kapiteln klassifiziert sind
B95.41	Streptokokken, Gruppe C, als Ursache von Krankheiten, die in anderen Kapiteln klassifiziert sind	B95.8	Nicht näher bezeichnete Staphylokokken als Ursache von Krankheiten, die in anderen Kapiteln klassifiziert sind
B95.42	Streptokokken, Gruppe G, als Ursache von Krankheiten, die in anderen Kapiteln klassifiziert sind		

B95.90	Sonstige näher bezeichnete grampositive aerobe Erreger als Ursache von Krankheiten, die in anderen Kapiteln klassifiziert sind	B96.5	Pseudomonas und andere Nonfermenter als Ursache von Krankheiten, die in anderen Kapiteln klassifiziert sind
B95.91	Sonstige näher bezeichnete grampositive anaerobe, nicht sporenbildende Erreger als Ursache von Krankheiten, die in anderen Kapiteln klassifiziert sind	B96.6	Bacteroides fragilis [B. fragilis] und andere gramnegative Anaerobier als Ursache von Krankheiten, die in anderen Kapiteln klassifiziert sind
B96.0	Mykoplasmen und Ureaplasmen als Ursache von Krankheiten, die in anderen Kapiteln klassifiziert sind	B96.7	Clostridium perfringens [C. perfringens] und andere grampositive, sporenbildende Anaerobier als Ursache von Krankheiten, die in anderen Kapiteln klassifiziert sind
B96.2	Escherichia coli [E. coli] und andere Enterobacterales als Ursache von Krankheiten, die in anderen Kapiteln klassifiziert sind	J10.1	Grippe mit sonstigen Manifestationen an den Atemwegen, saisonale Influenzaviren nachgewiesen
B96.3	Haemophilus und Moraxella als Ursache von Krankheiten, die in anderen Kapiteln klassifiziert sind		

Prozedur D62-4

99.84.16 †↔	Kontaktisolierung, mindestens 7 bis 13 Behandlungstage	99.84.1C †↔	Kontaktisolierung, mindestens 42 bis 55 Behandlungstage
99.84.17 †↔	Kontaktisolierung, mindestens 14 bis 20 Behandlungstage	99.84.1D †↔	Kontaktisolierung, mindestens 56 bis 69 Behandlungstage
99.84.1A †↔	Kontaktisolierung, mindestens 21 bis 27 Behandlungstage	99.84.1E †↔	Kontaktisolierung, mindestens 70 bis 83 Behandlungstage
99.84.1B †↔	Kontaktisolierung, mindestens 28 bis 41 Behandlungstage	99.84.1F †↔	Kontaktisolierung, 84 und mehr Behandlungstage

ADRG D64

Laryngotracheitis und Epiglottitis

Hauptdiagnose in Tabelle D64-1

DRG D64Z

Laryngotracheitis und Epiglottitis

Diagnose D64-1

J04.2	Akute Laryngotracheitis	J05.1	Akute Epiglottitis
J05.0	Akute obstruktive Laryngitis [Krupp]		

ADRG D65

Verletzung und Deformität der Nase

Hauptdiagnose in Tabelle D65-1

DRG D65Z

Verletzung und Deformität der Nase

Diagnose D65-1

J34.2	Nasenseptumdeviation	S01.22	Offene Wunde: Nasenlöcher
M95.0	Erworbene Deformität der Nase	S02.2	Nasenbeinfraktur
S01.20	Offene Wunde der Nase: Teil nicht näher bezeichnet	T17.0	Fremdkörper in einer Nasennebenhöhle
S01.21	Offene Wunde: Äußere Haut der Nase	T17.1	Fremdkörper im Nasenloch

ADRG D66

Andere Krankheiten an Ohr, Nase, Mund und Hals

Hauptdiagnose in Tabelle D66-1

DRG D66A

Andere Krankheiten an Ohr, Nase, Mund und Hals mit schweren CC

PCCL > 2

DRG D66B

Andere Krankheiten an Ohr, Nase, Mund und Hals

Diagnose D66-1

A18.6	Tuberkulose des Ohres	H80.0	Otosklerose mit Beteiligung der Fenestra vestibuli, nichtobliterierend
A36.0	Rachendiphtherie		
A36.1	Nasenschleimhautdiphtherie	H80.1	Otosklerose mit Beteiligung der Fenestra vestibuli, obliterierend
A36.2	Kehlkopfdiphtherie		
A66.5	Gangosa	H80.2	Otosclerosis cochleae
D10.4	Gutartige Neubildung: Tonsille	H80.8	Sonstige Otosklerose
D10.5	Gutartige Neubildung: Sonstige Teile des Oropharynx	H80.9	Otosklerose, nicht näher bezeichnet
D10.6	Gutartige Neubildung: Nasopharynx	H83.1	Labyrinthfistel
D10.7	Gutartige Neubildung: Hypopharynx	H83.3	Lärmschädigungen des Innenohres
D10.9	Gutartige Neubildung: Pharynx, nicht näher bezeichnet	H83.8	Sonstige näher bezeichnete Krankheiten des Innenohres
D11.0	Gutartige Neubildung: Parotis	H83.9	Krankheit des Innenohres, nicht näher bezeichnet
D11.7	Gutartige Neubildung: Sonstige große Speicheldrüsen	H90.0	Beidseitiger Hörverlust durch Schalleitungsstörung
D11.9	Gutartige Neubildung: Große Speicheldrüse, nicht näher bezeichnet	H90.1	Einseitiger Hörverlust durch Schalleitungsstörung bei nicht eingeschränktem Hörvermögen der anderen Seite
D14.0	Gutartige Neubildung: Mittelohr, Nasenhöhle und Nasennebenhöhlen	H90.2	Hörverlust durch Schalleitungsstörung, nicht näher bezeichnet
D14.1	Gutartige Neubildung: Larynx	H90.3	Beidseitiger Hörverlust durch Schallempfindungsstörung
D18.05	Hämangiom: Ohr, Nase, Mund und Rachen	H90.4	Einseitiger Hörverlust durch Schallempfindungsstörung bei nicht eingeschränktem Hörvermögen der anderen Seite
D21.0	Sonstige gutartige Neubildungen: Bindegewebe und andere Weichteilgewebe des Kopfes, des Gesichtes und des Halses	H90.5	Hörverlust durch Schallempfindungsstörung, nicht näher bezeichnet
H60.0	Abszess des äußeren Ohres	H90.6	Kombinierter beidseitiger Hörverlust durch Schalleitungs- und Schallempfindungsstörung
H60.1	Phlegmone des äußeren Ohres	H90.7	Kombinierter einseitiger Hörverlust durch Schalleitungs- und Schallempfindungsstörung bei nicht eingeschränktem Hörvermögen der anderen Seite
H60.3	Sonstige infektiöse Otitis externa		
H60.4	Cholesteatom im äußeren Ohr	H90.8	Kombinierter Hörverlust durch Schalleitungs- und Schallempfindungsstörung, nicht näher bezeichnet
H60.5	Akute Otitis externa, nichtinfektiös	H91.1	Presbyakusis
H60.8	Sonstige Otitis externa	H91.3	Taubstummheit, anderenorts nicht klassifiziert
H60.9	Otitis externa, nicht näher bezeichnet	H91.8	Sonstiger näher bezeichneter Hörverlust
H61.0	Perichondritis des äußeren Ohres	H91.9	Hörverlust, nicht näher bezeichnet
H61.1	Nichtinfektiöse Krankheiten der Ohrmuschel	H92.0	Otalgie
H61.2	Zeruminalpfropf	H92.1	Otorrhoe
H61.3	Erworbene Stenose des äußeren Gehörganges	H92.2	Blutung aus dem äußeren Gehörgang
H61.8	Sonstige näher bezeichnete Krankheiten des äußeren Ohres	H93.0	Degenerative und vaskuläre Krankheiten des Ohres
H61.9	Krankheit des äußeren Ohres, nicht näher bezeichnet	H93.2	Sonstige abnorme Hörempfindungen
H68.1	Verschluss der Tuba auditiva	H93.8	Sonstige näher bezeichnete Krankheiten des Ohres
H69.0	Erweiterte Tuba auditiva	H93.9	Krankheit des Ohres, nicht näher bezeichnet
H69.8	Sonstige näher bezeichnete Krankheiten der Tuba auditiva	H95.0	Rezidivierendes Cholesteatom in der Mastoidhöhle nach Mastoidektomie
H69.9	Krankheit der Tuba auditiva, nicht näher bezeichnet	H95.1	Sonstige Krankheiten nach Mastoidektomie
H70.8	Sonstige Mastoiditis und verwandte Zustände	H95.8	Sonstige Krankheiten des Ohres und des Warzenfortsatzes nach medizinischen Maßnahmen
H71	Cholesteatom des Mittelohres		
H72.0	Zentrale Perforation des Trommelfells	H95.9	Krankheit des Ohres und des Warzenfortsatzes nach medizinischen Maßnahmen, nicht näher bezeichnet
H72.1	Trommelfellperforation am Recessus epitympanicus	J33.0	Polyp der Nasenhöhle
H72.2	Sonstige randständige Trommelfellperforationen	J33.1	Polyposis nasalis deformans
H72.8	Sonstige Trommelfellperforationen	J33.8	Sonstige Polypen der Nasennebenhöhlen
H72.9	Trommelfellperforation, nicht näher bezeichnet	J33.9	Nasenpolyp, nicht näher bezeichnet
H73.8	Sonstige näher bezeichnete Krankheiten des Trommelfells	J34.0	Abszess, Furunkel und Karbunkel der Nase
H73.9	Krankheit des Trommelfells, nicht näher bezeichnet	J34.1	Zyste oder Mukozele der Nase und der Nasennebenhöhle
H74.0	Tympanosklerose	J34.3	Hypertrophie der Nasenmuscheln
H74.1	Otitis media adhaesiva	J34.8	Sonstige näher bezeichnete Krankheiten der Nase und der Nasennebenhöhlen
H74.2	Kontinuitätsunterbrechung oder Dislokation der Gehörknöchelchenkette	J35.1	Hyperplasie der Gaumenmandeln
H74.3	Sonstige erworbene Anomalien der Gehörknöchelchen	J35.2	Hyperplasie der Rachenmandel
H74.4	Polyp im Mittelohr	J35.3	Hyperplasie der Gaumenmandeln mit Hyperplasie der Rachenmandel
H74.8	Sonstige näher bezeichnete Krankheiten des Mittelohres und des Warzenfortsatzes		
H74.9	Krankheit des Mittelohres und des Warzenfortsatzes, nicht näher bezeichnet		

J35.8	Sonstige chronische Krankheiten der Gaumenmandeln und der Rachenmandel	Q30.9	Angeborene Fehlbildung der Nase, nicht näher bezeichnet
J35.9	Chronische Krankheit der Gaumenmandeln und der Rachenmandel, nicht näher bezeichnet	Q31.0	Kehlkopfsegel
J38.00	Lähmung der Stimmlippen und des Kehlkopfes: Nicht näher bezeichnet	Q31.1	Angeborene subglottische Stenose
J38.01	Lähmung der Stimmlippen und des Kehlkopfes: Einseitig, partiell	Q31.2	Hypoplasie des Kehlkopfes
J38.02	Lähmung der Stimmlippen und des Kehlkopfes: Einseitig, komplett	Q31.3	Laryngozele (angeboren)
J38.03	Lähmung der Stimmlippen und des Kehlkopfes: Beidseitig, partiell	Q31.5	Angeborene Laryngomalazie
J38.1	Polyp der Stimmlippen und des Kehlkopfes	Q31.8	Sonstige angeborene Fehlbildungen des Kehlkopfes
J38.2	Stimmlippenknötchen	Q31.9	Angeborene Fehlbildung des Kehlkopfes, nicht näher bezeichnet
J38.3	Sonstige Krankheiten der Stimmlippen	Q32.0	Angeborene Tracheomalazie
J38.4	Larynxödem	Q32.1	Sonstige angeborene Fehlbildungen der Trachea
J38.5	Laryngospasmus	Q32.2	Angeborene Bronchomalazie
J38.6	Kehlkopfstenose	Q32.3	Angeborene Bronchusstenose
J38.7	Sonstige Krankheiten des Kehlkopfes	Q32.4	Sonstige angeborene Fehlbildungen der Bronchien
J39.1	Sonstiger Abszess des Rachenraumes	Q38.7	Schlundtasche
J39.2	Sonstige Krankheiten des Rachenraumes	Q38.8	Sonstige angeborene Fehlbildungen des Rachens
K11.0	Speicheldrüsenatrophie	Q67.0	Gesichtsasymmetrie
K11.1	Speicheldrüsenhypertrophie	Q67.1	Flach gedrücktes Gesicht [Compression facies]
K11.2	Sialadenitis	Q67.4	Sonstige angeborene Deformitäten des Schädels, des Gesichtes und des Kiefers
K11.3	Speicheldrüsenabszess	Q75.4	Dysostosis mandibulofacialis
K11.4	Speicheldrüsenfistel	Q75.5	Okulo-mandibulo-faziales Syndrom
K11.5	Sialolithiasis	Q87.0	Angeborene Fehlbildungssyndrome mit vorwiegender Beteiligung des Gesichtes
K11.6	Mukozele der Speicheldrüsen	R06.5	Mundatmung
K11.7	Störungen der Speichelsekretion	R06.7	Niesen
K11.8	Sonstige Krankheiten der Speicheldrüsen	R07.0	Halsschmerzen
K11.9	Krankheit der Speicheldrüsen, nicht näher bezeichnet	R19.6	Mundgeruch
M95.1	Blumenkohlohr	R49.0	Dysphonie
Q16.0	Angeborenes Fehlen der Ohrmuschel	R49.1	Aphonie
Q16.1	Angeborene(s) Fehlen, Atresie und Striktur des (äußeren) Gehörganges	R49.2	Rhinophonia (aperta) (clausa)
Q16.2	Fehlen der Tuba auditiva (angeboren)	R49.8	Sonstige und nicht näher bezeichnete Störungen der Stimme
Q16.3	Angeborene Fehlbildung der Gehörknöchelchen	R68.2	Mundtrockenheit, nicht näher bezeichnet
Q16.4	Sonstige angeborene Fehlbildungen des Mittelohres	S01.23	Offene Wunde: Nasenseptum
Q16.5	Angeborene Fehlbildung des Innenohres	S01.29	Offene Wunde: Sonstige und mehrere Teile der Nase
Q16.9	Angeborene Fehlbildung des Ohres als Ursache einer Beeinträchtigung des Hörvermögens, nicht näher bezeichnet	S01.30	Offene Wunde des Ohres: Teil nicht näher bezeichnet
Q17.0	Akzessorische Ohrmuschel	S01.31	Offene Wunde: Ohrmuschel
Q17.1	Makrotie	S01.33	Offene Wunde: Tragus
Q17.2	Mikrotie	S01.34	Offene Wunde: Äußerer Gehörgang
Q17.3	Sonstiges fehlgebildetes Ohr	S01.35	Offene Wunde: Tuba auditiva
Q17.4	Lageanomalie des Ohres	S01.36	Offene Wunde: Gehörknöchelchen
Q17.5	Abstehendes Ohr	S01.37	Offene Wunde: Trommelfell
Q17.8	Sonstige näher bezeichnete angeborene Fehlbildungen des Ohres	S01.38	Offene Wunde: Innenohr
Q17.9	Angeborene Fehlbildung des Ohres, nicht näher bezeichnet	S01.39	Offene Wunde: Sonstige und mehrere Teile des Ohres und der Gehörstrukturen
Q18.0	Branchiogene(r) Sinus, Fistel und Zyste	S04.6	Verletzung des N. vestibulocochlearis
Q18.1	Präaurikuläre(r) Sinus und Zyste	S08.1	Traumatische Amputation des Ohres
Q18.2	Sonstige branchiogene Fehlbildungen	S09.2	Traumatische Trommelfellruptur
Q18.8	Sonstige näher bezeichnete angeborene Fehlbildungen des Gesichtes und des Halses	S11.01	Offene Wunde: Kehlkopf
Q30.0	Choanalatresie	S11.21	Offene Wunde: Rachen
Q30.1	Agenesie und Unterentwicklung der Nase	S11.22	Offene Wunde: Ösophagus, Pars cervicalis
Q30.2	Nasenfurche, Naseneinkerbung und Spalt Nase	S12.8	Fraktur sonstiger Teile im Bereich des Halses
Q30.3	Angeborene Perforation des Nasenseptums	T16	Fremdkörper im Ohr
Q30.8	Sonstige angeborene Fehlbildungen der Nase	T17.2	Fremdkörper im Rachen
		T17.3	Fremdkörper im Kehlkopf
		T28.0	Verbrennung des Mundes und des Rachens
		T28.5	Verätzung des Mundes und des Rachens
		T75.3	Kinetose

DRG D67**Erkrankungen von Zähnen und Mundhöhle ohne Zahnextraktion und -wiederherstellung**

Hauptdiagnose in Tabelle D67-1

DRG D67A**Erkrankungen von Zähnen und Mundhöhle ohne Zahnextraktion und -wiederherstellung, bei Zustand nach Transplantation oder schwere CC und mehr als ein Belegungstag**

Diagnose in Tabelle D67-2 oder PCCL > 2 und Verweildauer > 1 Tag

DRG D67B**Erkrankungen von Zähnen und Mundhöhle ohne Zahnextraktion und -wiederherstellung****Diagnose D67-1**

B00.2	Gingivostomatitis herpetica und Pharyngotonsillitis herpetica	K04.7	Periapikaler Abszess ohne Fistel
B37.0	Candida-Stomatitis	K04.8	Radikuläre Zyste
D10.0	Gutartige Neubildung: Lippe	K04.9	Sonstige und nicht näher bezeichnete Krankheiten der Pulpa und des periapikalen Gewebes
D10.1	Gutartige Neubildung: Zunge	K05.0	Akute Gingivitis
D10.2	Gutartige Neubildung: Mundboden	K05.1	Chronische Gingivitis
D10.3	Gutartige Neubildung: Sonstige und nicht näher bezeichnete Teile des Mundes	K05.2	Akute Parodontitis
D16.5	Gutartige Neubildung des Knochens und des Gelenkknorpels: Unterkieferknochen	K05.3	Chronische Parodontitis
K00.0	Anodontie	K05.4	Parodontose
K00.1	Hyperodontie	K05.5	Sonstige Krankheiten des Parodonts
K00.2	Abnormitäten in Größe und Form der Zähne	K05.6	Krankheit des Parodonts, nicht näher bezeichnet
K00.3	Schmelzflecken [Mottled teeth]	K06.0	Gingivaretraktion
K00.4	Störungen in der Zahnbildung	K06.1	Gingivahyperplasie
K00.5	Hereditäre Störungen der Zahnstruktur, anderenorts nicht klassifiziert	K06.2	Gingivaläsionen und Läsionen des zahnlosen Alveolarkammes in Verbindung mit Trauma
K00.6	Störungen des Zahndurchbruchs	K06.8	Sonstige näher bezeichnete Krankheiten der Gingiva und des zahnlosen Alveolarkammes
K00.7	Dentitionskrankheit	K06.9	Krankheit der Gingiva und des zahnlosen Alveolarkammes, nicht näher bezeichnet
K00.8	Sonstige Störungen der Zahnentwicklung	K07.0	Stärkere Anomalien der Kiefergröße
K00.9	Störung der Zahnentwicklung, nicht näher bezeichnet	K07.1	Anomalien des Kiefer-Schädelbasis-Verhältnisses
K01.0	Retinierte Zähne	K07.2	Anomalien des Zahnbogenverhältnisses
K01.1	Impaktierte Zähne	K07.3	Zahnstellungsanomalien
K02.0	Karies, auf den Zahnschmelz begrenzt	K07.4	Fehlerhafte Okklusion, nicht näher bezeichnet
K02.1	Karies des Dentins	K07.5	Funktionelle dentofaziale Anomalien
K02.2	Karies des Zements	K07.6	Krankheiten des Kiefergelenkes
K02.3	Kariesmarke	K07.8	Sonstige dentofaziale Anomalien
K02.4	Odontoklasie	K07.9	Dentofaziale Anomalie, nicht näher bezeichnet
K02.5	Karies mit freiliegender Pulpa	K08.0	Zahnverfall durch systemische Ursachen
K02.8	Sonstige Zahnkaries	K08.1	Zahnverlust durch Unfall, Extraktion oder lokalisierte parodontale Krankheit
K02.9	Zahnkaries, nicht näher bezeichnet	K08.2	Atrophie des zahnlosen Alveolarkammes
K03.0	Ausgeprägte Attrition der Zähne	K08.3	Verbliebene Zahnwurzel
K03.1	Abrasion der Zähne	K08.81	Pathologische Zahnfraktur
K03.2	Erosion der Zähne	K08.88	Sonstige näher bezeichnete Krankheiten der Zähne und des Zahnhalteapparates
K03.3	Pathologische Zahnresorption	K08.9	Krankheit der Zähne und des Zahnhalteapparates, nicht näher bezeichnet
K03.4	Hyperzementose	K09.0	Entwicklungsbedingte odontogene Zysten
K03.5	Ankylose der Zähne	K09.1	Entwicklungsbedingte (nichtodontogene) Zysten der Mundregion
K03.6	Auflagerungen [Beläge] auf den Zähnen	K09.2	Sonstige Kieferzysten
K03.7	Farbänderungen der Zahnhartsubstanzen nach dem Zahndurchbruch	K09.8	Sonstige Zysten der Mundregion, anderenorts nicht klassifiziert
K03.8	Sonstige näher bezeichnete Krankheiten der Zahnhartsubstanzen	K09.9	Zyste der Mundregion, nicht näher bezeichnet
K03.9	Krankheit der Zahnhartsubstanzen, nicht näher bezeichnet	K10.0	Entwicklungsbedingte Krankheiten der Kiefer
K04.0	Pulpitis	K10.1	Zentrales Riesenzellgranulom der Kiefer
K04.1	Pulpanekrose	K10.20	Maxillärer Abszess ohne Angabe einer Ausbreitung nach retromaxillär oder in die Fossa canina
K04.2	Pulpadegeneration	K10.21	Maxillärer Abszess mit Angabe einer Ausbreitung nach retromaxillär oder in die Fossa canina
K04.3	Abnorme Bildung von Zahnhartsubstanz in der Pulpa		
K04.4	Akute apikale Parodontitis pulpalen Ursprungs		
K04.5	Chronische apikale Parodontitis		
K04.6	Periapikaler Abszess mit Fistel		

K10.28	Sonstige näher bezeichnete entzündliche Zustände der Kiefer	Q37.1	Spalte des harten Gaumens mit einseitiger Lippenspalte
K10.29	Entzündlicher Zustand der Kiefer, nicht näher bezeichnet	Q37.2	Spalte des weichen Gaumens mit beidseitiger Lippenspalte
K10.3	Alveolitis der Kiefer	Q37.3	Spalte des weichen Gaumens mit einseitiger Lippenspalte
K10.8	Sonstige näher bezeichnete Krankheiten der Kiefer	Q37.4	Spalte des harten und des weichen Gaumens mit beidseitiger Lippenspalte
K10.9	Krankheit der Kiefer, nicht näher bezeichnet	Q37.5	Spalte des harten und des weichen Gaumens mit einseitiger Lippenspalte
K12.0	Rezidivierende orale Aphthen	Q37.8	Gaumenspalte, nicht näher bezeichnet, mit beidseitiger Lippenspalte
K12.1	Sonstige Formen der Stomatitis	Q37.9	Gaumenspalte, nicht näher bezeichnet, mit einseitiger Lippenspalte
K12.20	Mund- (Boden-) Phlegmone	Q38.0	Angeborene Fehlbildungen der Lippen, anderenorts nicht klassifiziert
K12.21	Submandibularabszess ohne Angabe einer Ausbreitung nach mediastinal, parapharyngeal oder zervikal	Q38.1	Ankyloglosson
K12.22	Submandibularabszess mit Ausbreitung nach mediastinal, parapharyngeal oder zervikal	Q38.2	Makroglossie (angeboren)
K12.23	Wangenabszess	Q38.3	Sonstige angeborene Fehlbildungen der Zunge
K12.28	Sonstige Phlegmone und Abszess des Mundes	Q38.4	Angeborene Fehlbildungen der Speicheldrüsen und Speicheldrüsenausführungsgänge
K12.29	Phlegmone und Abszess des Mundes, nicht näher bezeichnet	Q38.5	Angeborene Fehlbildungen des Gaumens, anderenorts nicht klassifiziert
K12.3	Orale Mukositis (ulzerativ)	Q38.6	Sonstige angeborene Fehlbildungen des Mundes
K13.0	Krankheiten der Lippen	S01.42	Offene Wunde: Oberkieferregion
K13.1	Wangen- und Lippenbiss	S01.43	Offene Wunde: Unterkieferregion
K13.2	Leukoplakie und sonstige Affektionen des Mundhöhlenepithels, einschließlich Zunge	S01.50	Offene Wunde: Mund, Teil nicht näher bezeichnet
K13.3	Haarleukoplakie	S01.51	Offene Wunde: Lippe
K13.4	Granulom und granulomähnliche Läsionen der Mundschleimhaut	S01.52	Offene Wunde: Wangenschleimhaut
K13.5	Orale submuköse Fibrose	S01.53	Offene Wunde: Zahnfleisch (Processus alveolaris)
K13.6	Irritative Hyperplasie der Mundschleimhaut	S01.54	Offene Wunde: Zunge und Mundboden
K13.7	Sonstige und nicht näher bezeichnete Läsionen der Mundschleimhaut	S01.55	Offene Wunde: Gaumen
K14.0	Glossitis	S01.59	Offene Wunde: Sonstige und mehrere Teile der Lippe und der Mundhöhle
K14.1	Lingua geographica	S02.4	Fraktur des Jochbeins und des Oberkiefers
K14.2	Glossitis rhombica mediana	S02.5	Zahnfraktur
K14.3	Hypertrophie der Zungenpapillen	S02.60	Unterkieferfraktur: Teil nicht näher bezeichnet
K14.4	Atrophie der Zungenpapillen	S02.61	Unterkieferfraktur: Processus condylaris
K14.5	Lingua plicata	S02.62	Unterkieferfraktur: Subkondylär
K14.6	Glossodynie	S02.63	Unterkieferfraktur: Processus coronoideus
K14.8	Sonstige Krankheiten der Zunge	S02.64	Unterkieferfraktur: Ramus mandibulae, nicht näher bezeichnet
K14.9	Krankheit der Zunge, nicht näher bezeichnet	S02.65	Unterkieferfraktur: Angulus mandibulae
Q18.4	Makrostomie	S02.66	Unterkieferfraktur: Symphysis mandibulae
Q18.5	Mikrostomie	S02.67	Unterkieferfraktur: Pars alveolaris
Q18.6	Makrocheilie	S02.68	Unterkieferfraktur: Corpus mandibulae, sonstige und nicht näher bezeichnete Teile
Q18.7	Mikrocheilie	S02.69	Unterkieferfraktur: Mehrere Teile
Q35.1	Spalte des harten Gaumens	S03.0	Kieferluxation
Q35.3	Spalte des weichen Gaumens	S03.2	Zahnluxation
Q35.5	Spalte des harten und des weichen Gaumens	S03.4	Verstauchung und Zerrung des Kiefers
Q35.7	Uvulaspalte	T18.0	Fremdkörper im Mund
Q35.9	Gaumenspalte, nicht näher bezeichnet		
Q36.0	Lippenspalte, beidseitig		
Q36.1	Lippenspalte, median		
Q36.9	Lippenspalte, einseitig		
Q37.0	Spalte des harten Gaumens mit beidseitiger Lippenspalte		

Diagnose D67-2

Z94.0	Zustand nach Nierentransplantation	Z94.4	Zustand nach Lebertransplantation
Z94.1	Zustand nach Herztransplantation	Z94.81	Zustand nach hämatopoetischer Stammzelltransplantation mit gegenwärtiger Immunsuppression
Z94.2	Zustand nach Lungentransplantation		
Z94.3	Zustand nach Herz-Lungen-Transplantation		

ADRG D86**Krankheiten und Störungen des Ohres, der Nase, des Mundes und des Halses, ein Belegungstag**

Verweildauer ist gleich 1 Tag

DRG D86A**Krankheiten und Störungen des Ohres, der Nase, des Mundes und des Halses mit bestimmter Prozedur, ein Belegungstag**

Prozedur in Tabelle D86-1

DRG D86B**Krankheiten und Störungen des Ohres, der Nase, des Mundes und des Halses, ein Belegungstag****Prozedur D86-1**

26.11 †↔	Geschlossene [Nadel-] Biopsie an Speicheldrüse oder -gang	27.22.99 †↔	Biopsie an Uvula und weichem Gaumen, sonstige
27.21.10 †↔	Geschlossene (Nadel-) Biopsie am knöchernen Gaumen	29.12.10 †↔	Geschlossene (Nadel-) Biopsie am Pharynx
27.21.99 †↔	Biopsie am knöchernen Gaumen, sonstige	29.12.99 †↔	Biopsie am Pharynx, sonstige
27.22.10 †↔	Geschlossene (Nadel-) Biopsie an Uvula und weichem Gaumen	31.43 †↔	Geschlossene [endoskopische] Biopsie am Larynx
		31.44 †↔	Geschlossene [endoskopische] Biopsie an der Trachea

ADRG D87**Krankheiten und Störungen des Ohres, der Nase, des Mundes und des Halses mit intensivmedizinische Komplexbehandlung/IMCK > 119 Aufwandspunkten**

Mindestens eine Prozedur in Tabelle D87-1

DRG D87Z**Krankheiten und Störungen des Ohres, der Nase, des Mundes und des Halses mit intensivmedizinische Komplexbehandlung/IMCK > 119 Aufwandspunkten oder intensivmedizinische Komplexbehandlung NG/Ki > 65 Aufwandspunkten oder IMC Komplexbehandlung NG/Ki > 130 Aufwandspunkten****Prozedur D87-1**

99.B7.12 †↔	Intensivmedizinische Komplexbehandlung, 120 bis 184 Aufwandspunkte	99.B7.11 †↔	Intensivmedizinische Komplexbehandlung, 5521 bis 7360 Aufwandspunkte
99.B7.13 †↔	Intensivmedizinische Komplexbehandlung, 185 bis 360 Aufwandspunkte	99.B7.1J †↔	Intensivmedizinische Komplexbehandlung, 7361 bis 9200 Aufwandspunkte
99.B7.14 †↔	Intensivmedizinische Komplexbehandlung, 361 bis 552 Aufwandspunkte	99.B7.1K †↔	Intensivmedizinische Komplexbehandlung, 9201 bis 11040 Aufwandspunkte
99.B7.15 †↔	Intensivmedizinische Komplexbehandlung, 553 bis 828 Aufwandspunkte	99.B7.1L †↔	Intensivmedizinische Komplexbehandlung, 11041 bis 13800 Aufwandspunkte
99.B7.16 †↔	Intensivmedizinische Komplexbehandlung, 829 bis 1104 Aufwandspunkte	99.B7.1M †↔	Intensivmedizinische Komplexbehandlung, 13801 bis 16560 Aufwandspunkte
99.B7.17 †↔	Intensivmedizinische Komplexbehandlung, 1105 bis 1380 Aufwandspunkte	99.B7.1N †↔	Intensivmedizinische Komplexbehandlung, 16561 bis 19320 Aufwandspunkte
99.B7.18 †↔	Intensivmedizinische Komplexbehandlung, 1381 bis 1656 Aufwandspunkte	99.B7.1O †↔	Intensivmedizinische Komplexbehandlung, 19321 und mehr Aufwandspunkte
99.B7.1A †↔	Intensivmedizinische Komplexbehandlung, 1657 bis 1932 Aufwandspunkte	99.B7.42 †↔	Intensivmedizinische Komplexbehandlung im Kindesalter (Basisprozedur), 66 bis 130 Aufwandspunkte
99.B7.1B †↔	Intensivmedizinische Komplexbehandlung, 1933 bis 2208 Aufwandspunkte	99.B7.43 †↔	Intensivmedizinische Komplexbehandlung im Kindesalter (Basisprozedur), 131 bis 196 Aufwandspunkte
99.B7.1C †↔	Intensivmedizinische Komplexbehandlung, 2209 bis 2484 Aufwandspunkte	99.B7.44 †↔	Intensivmedizinische Komplexbehandlung im Kindesalter (Basisprozedur), 197 bis 392 Aufwandspunkte
99.B7.1D †↔	Intensivmedizinische Komplexbehandlung, 2485 bis 2760 Aufwandspunkte	99.B7.45 †↔	Intensivmedizinische Komplexbehandlung im Kindesalter (Basisprozedur), 393 bis 588 Aufwandspunkte
99.B7.1E †↔	Intensivmedizinische Komplexbehandlung, 2761 bis 3220 Aufwandspunkte	99.B7.46 †↔	Intensivmedizinische Komplexbehandlung im Kindesalter (Basisprozedur), 589 bis 784 Aufwandspunkte
99.B7.1F †↔	Intensivmedizinische Komplexbehandlung, 3221 bis 3680 Aufwandspunkte		
99.B7.1G †↔	Intensivmedizinische Komplexbehandlung, 3681 bis 4600 Aufwandspunkte		
99.B7.1H †↔	Intensivmedizinische Komplexbehandlung, 4601 bis 5520 Aufwandspunkte		

99.B7.47 †↔ Intensivmedizinische Komplexbehandlung im Kindesalter (Basisprozedur), 785 bis 980 Aufwandspunkte	99.B7.54 †↔ Intensivmedizinische Komplexbehandlung im Neugeborenenalter (Basisprozedur), 197 bis 392 Aufwandspunkte
99.B7.48 †↔ Intensivmedizinische Komplexbehandlung im Kindesalter (Basisprozedur), 981 bis 1176 Aufwandspunkte	99.B7.55 †↔ Intensivmedizinische Komplexbehandlung im Neugeborenenalter (Basisprozedur), 393 bis 588 Aufwandspunkte
99.B7.4A †↔ Intensivmedizinische Komplexbehandlung im Kindesalter (Basisprozedur), 1177 bis 1470 Aufwandspunkte	99.B7.56 †↔ Intensivmedizinische Komplexbehandlung im Neugeborenenalter (Basisprozedur), 589 bis 784 Aufwandspunkte
99.B7.4B †↔ Intensivmedizinische Komplexbehandlung im Kindesalter (Basisprozedur), 1471 bis 1764 Aufwandspunkte	99.B7.57 †↔ Intensivmedizinische Komplexbehandlung im Neugeborenenalter (Basisprozedur), 785 bis 980 Aufwandspunkte
99.B7.4C †↔ Intensivmedizinische Komplexbehandlung im Kindesalter (Basisprozedur), 1765 bis 2058 Aufwandspunkte	99.B7.58 †↔ Intensivmedizinische Komplexbehandlung im Neugeborenenalter (Basisprozedur), 981 bis 1176 Aufwandspunkte
99.B7.4D †↔ Intensivmedizinische Komplexbehandlung im Kindesalter (Basisprozedur), 2059 bis 2352 Aufwandspunkte	99.B7.5A †↔ Intensivmedizinische Komplexbehandlung im Neugeborenenalter (Basisprozedur), 1177 bis 1470 Aufwandspunkte
99.B7.4E †↔ Intensivmedizinische Komplexbehandlung im Kindesalter (Basisprozedur), 2353 bis 2646 Aufwandspunkte	99.B7.5B †↔ Intensivmedizinische Komplexbehandlung im Neugeborenenalter (Basisprozedur), 1471 bis 1764 Aufwandspunkte
99.B7.4F †↔ Intensivmedizinische Komplexbehandlung im Kindesalter (Basisprozedur), 2647 bis 2940 Aufwandspunkte	99.B7.5C †↔ Intensivmedizinische Komplexbehandlung im Neugeborenenalter (Basisprozedur), 1765 bis 2058 Aufwandspunkte
99.B7.4G †↔ Intensivmedizinische Komplexbehandlung im Kindesalter (Basisprozedur), 2941 bis 3430 Aufwandspunkte	99.B7.5D †↔ Intensivmedizinische Komplexbehandlung im Neugeborenenalter (Basisprozedur), 2059 bis 2352 Aufwandspunkte
99.B7.4H †↔ Intensivmedizinische Komplexbehandlung im Kindesalter (Basisprozedur), 3431 bis 3920 Aufwandspunkte	99.B7.5E †↔ Intensivmedizinische Komplexbehandlung im Neugeborenenalter (Basisprozedur), 2353 bis 2646 Aufwandspunkte
99.B7.4I †↔ Intensivmedizinische Komplexbehandlung im Kindesalter (Basisprozedur), 3921 bis 4410 Aufwandspunkte	99.B7.5F †↔ Intensivmedizinische Komplexbehandlung im Neugeborenenalter (Basisprozedur), 2647 bis 2940 Aufwandspunkte
99.B7.4J †↔ Intensivmedizinische Komplexbehandlung im Kindesalter (Basisprozedur), 4411 bis 4900 Aufwandspunkte	99.B7.5G †↔ Intensivmedizinische Komplexbehandlung im Neugeborenenalter (Basisprozedur), 2941 bis 3430 Aufwandspunkte
99.B7.4K †↔ Intensivmedizinische Komplexbehandlung im Kindesalter (Basisprozedur), 4901 bis 5880 Aufwandspunkte	99.B7.5H †↔ Intensivmedizinische Komplexbehandlung im Neugeborenenalter (Basisprozedur), 3431 bis 3920 Aufwandspunkte
99.B7.4L †↔ Intensivmedizinische Komplexbehandlung im Kindesalter (Basisprozedur), 5881 bis 6860 Aufwandspunkte	99.B7.5I †↔ Intensivmedizinische Komplexbehandlung im Neugeborenenalter (Basisprozedur), 3921 bis 4410 Aufwandspunkte
99.B7.4M †↔ Intensivmedizinische Komplexbehandlung im Kindesalter (Basisprozedur), 6861 bis 7840 Aufwandspunkte	99.B7.5J †↔ Intensivmedizinische Komplexbehandlung im Neugeborenenalter (Basisprozedur), 4411 bis 4900 Aufwandspunkte
99.B7.4N †↔ Intensivmedizinische Komplexbehandlung im Kindesalter (Basisprozedur), 7841 bis 9800 Aufwandspunkte	99.B7.5K †↔ Intensivmedizinische Komplexbehandlung im Neugeborenenalter (Basisprozedur), 4901 bis 5880 Aufwandspunkte
99.B7.4O †↔ Intensivmedizinische Komplexbehandlung im Kindesalter (Basisprozedur), 9801 bis 11760 Aufwandspunkte	99.B7.5L †↔ Intensivmedizinische Komplexbehandlung im Neugeborenenalter (Basisprozedur), 5881 bis 6860 Aufwandspunkte
99.B7.4P †↔ Intensivmedizinische Komplexbehandlung im Kindesalter (Basisprozedur), 11761 bis 13720 Aufwandspunkte	99.B7.5M †↔ Intensivmedizinische Komplexbehandlung im Neugeborenenalter (Basisprozedur), 6861 bis 7840 Aufwandspunkte
99.B7.4Q †↔ Intensivmedizinische Komplexbehandlung im Kindesalter (Basisprozedur), 13721 bis 16660 Aufwandspunkte	99.B7.5N †↔ Intensivmedizinische Komplexbehandlung im Neugeborenenalter (Basisprozedur), 7841 bis 9800 Aufwandspunkte
99.B7.4R †↔ Intensivmedizinische Komplexbehandlung im Kindesalter (Basisprozedur), 16661 bis 19600 Aufwandspunkte	99.B7.5O †↔ Intensivmedizinische Komplexbehandlung im Neugeborenenalter (Basisprozedur), 9801 bis 11760 Aufwandspunkte
99.B7.4S †↔ Intensivmedizinische Komplexbehandlung im Kindesalter (Basisprozedur), 19601 und mehr Aufwandspunkte	99.B7.5P †↔ Intensivmedizinische Komplexbehandlung im Neugeborenenalter (Basisprozedur), 11761 bis 13720 Aufwandspunkte
99.B7.52 †↔ Intensivmedizinische Komplexbehandlung im Neugeborenenalter (Basisprozedur), 66 bis 130 Aufwandspunkte	99.B7.5Q †↔ Intensivmedizinische Komplexbehandlung im Neugeborenenalter (Basisprozedur), 13721 bis 16660 Aufwandspunkte
99.B7.53 †↔ Intensivmedizinische Komplexbehandlung im Neugeborenenalter (Basisprozedur), 131 bis 196 Aufwandspunkte	99.B7.5R †↔ Intensivmedizinische Komplexbehandlung im Neugeborenenalter (Basisprozedur), 16661 bis 19600 Aufwandspunkte

99.B7.5S †↔ Intensivmedizinische Komplexbehandlung im Neugeborenenalter (Basisprozedur), 19601 und mehr Aufwandspunkte	99.B8.4G †↔ IMC-Komplexbehandlung im Kindesalter, 2941 bis 3430 Aufwandspunkte
99.B8.12 †↔ IMC-Komplexbehandlung des Erwachsenen, 120 bis 184 Aufwandspunkte	99.B8.4H †↔ IMC-Komplexbehandlung im Kindesalter, 3431 bis 3920 Aufwandspunkte
99.B8.13 †↔ IMC-Komplexbehandlung des Erwachsenen, 185 bis 360 Aufwandspunkte	99.B8.4I †↔ IMC-Komplexbehandlung im Kindesalter, 3921 bis 4410 Aufwandspunkte
99.B8.14 †↔ IMC-Komplexbehandlung des Erwachsenen, 361 bis 552 Aufwandspunkte	99.B8.4J †↔ IMC-Komplexbehandlung im Kindesalter, 4411 bis 4900 Aufwandspunkte
99.B8.15 †↔ IMC-Komplexbehandlung des Erwachsenen, 553 bis 828 Aufwandspunkte	99.B8.4K †↔ IMC-Komplexbehandlung im Kindesalter, 4901 bis 5880 Aufwandspunkte
99.B8.16 †↔ IMC-Komplexbehandlung des Erwachsenen, 829 bis 1104 Aufwandspunkte	99.B8.4L †↔ IMC-Komplexbehandlung im Kindesalter, 5881 bis 6860 Aufwandspunkte
99.B8.17 †↔ IMC-Komplexbehandlung des Erwachsenen, 1105 bis 1380 Aufwandspunkte	99.B8.4M †↔ IMC-Komplexbehandlung im Kindesalter, 6861 bis 7840 Aufwandspunkte
99.B8.18 †↔ IMC-Komplexbehandlung des Erwachsenen, 1381 bis 1656 Aufwandspunkte	99.B8.4N †↔ IMC-Komplexbehandlung im Kindesalter, 7841 bis 9800 Aufwandspunkte
99.B8.1A †↔ IMC-Komplexbehandlung des Erwachsenen, 1657 bis 1932 Aufwandspunkte	99.B8.4O †↔ IMC-Komplexbehandlung im Kindesalter, 9801 bis 11760 Aufwandspunkte
99.B8.1B †↔ IMC-Komplexbehandlung des Erwachsenen, 1933 bis 2208 Aufwandspunkte	99.B8.4P †↔ IMC-Komplexbehandlung im Kindesalter, 11761 bis 13720 Aufwandspunkte
99.B8.1C †↔ IMC-Komplexbehandlung des Erwachsenen, 2209 bis 2484 Aufwandspunkte	99.B8.4Q †↔ IMC-Komplexbehandlung im Kindesalter, 13721 bis 16660 Aufwandspunkte
99.B8.1D †↔ IMC-Komplexbehandlung des Erwachsenen, 2485 bis 2760 Aufwandspunkte	99.B8.4R †↔ IMC-Komplexbehandlung im Kindesalter, 16661 bis 19600 Aufwandspunkte
99.B8.1E †↔ IMC-Komplexbehandlung des Erwachsenen, 2761 bis 3220 Aufwandspunkte	99.B8.4S †↔ IMC-Komplexbehandlung im Kindesalter, 19601 und mehr Aufwandspunkte
99.B8.1F †↔ IMC-Komplexbehandlung des Erwachsenen, 3221 bis 3680 Aufwandspunkte	99.B8.53 †↔ IMC-Komplexbehandlung im Neugeborenenalter, 131 bis 196 Aufwandspunkte
99.B8.1G †↔ IMC-Komplexbehandlung des Erwachsenen, 3681 bis 4600 Aufwandspunkte	99.B8.54 †↔ IMC-Komplexbehandlung im Neugeborenenalter, 197 bis 392 Aufwandspunkte
99.B8.1H †↔ IMC-Komplexbehandlung des Erwachsenen, 4601 bis 5520 Aufwandspunkte	99.B8.55 †↔ IMC-Komplexbehandlung im Neugeborenenalter, 393 bis 588 Aufwandspunkte
99.B8.1I †↔ IMC-Komplexbehandlung des Erwachsenen, 5521 bis 7360 Aufwandspunkte	99.B8.56 †↔ IMC-Komplexbehandlung im Neugeborenenalter, 589 bis 784 Aufwandspunkte
99.B8.1J †↔ IMC-Komplexbehandlung des Erwachsenen, 7361 bis 9200 Aufwandspunkte	99.B8.57 †↔ IMC-Komplexbehandlung im Neugeborenenalter, 785 bis 980 Aufwandspunkte
99.B8.1K †↔ IMC-Komplexbehandlung des Erwachsenen, 9201 bis 11040 Aufwandspunkte	99.B8.58 †↔ IMC-Komplexbehandlung im Neugeborenenalter, 981 bis 1176 Aufwandspunkte
99.B8.1L †↔ IMC-Komplexbehandlung des Erwachsenen, 11041 bis 13800 Aufwandspunkte	99.B8.5A †↔ IMC-Komplexbehandlung im Neugeborenenalter, 1177 bis 1470 Aufwandspunkte
99.B8.1M †↔ IMC-Komplexbehandlung des Erwachsenen, 13801 bis 16560 Aufwandspunkte	99.B8.5B †↔ IMC-Komplexbehandlung im Neugeborenenalter, 1471 bis 1764 Aufwandspunkte
99.B8.1N †↔ IMC-Komplexbehandlung des Erwachsenen, 16561 bis 19320 Aufwandspunkte	99.B8.5C †↔ IMC-Komplexbehandlung im Neugeborenenalter, 1765 bis 2058 Aufwandspunkte
99.B8.1O †↔ IMC-Komplexbehandlung des Erwachsenen, 19321 und mehr Aufwandspunkte	99.B8.5D †↔ IMC-Komplexbehandlung im Neugeborenenalter, 2059 bis 2352 Aufwandspunkte
99.B8.43 †↔ IMC-Komplexbehandlung im Kindesalter, 131 bis 196 Aufwandspunkte	99.B8.5E †↔ IMC-Komplexbehandlung im Neugeborenenalter, 2353 bis 2646 Aufwandspunkte
99.B8.44 †↔ IMC-Komplexbehandlung im Kindesalter, 197 bis 392 Aufwandspunkte	99.B8.5F †↔ IMC-Komplexbehandlung im Neugeborenenalter, 2647 bis 2940 Aufwandspunkte
99.B8.45 †↔ IMC-Komplexbehandlung im Kindesalter, 393 bis 588 Aufwandspunkte	99.B8.5G †↔ IMC-Komplexbehandlung im Neugeborenenalter, 2941 bis 3430 Aufwandspunkte
99.B8.46 †↔ IMC-Komplexbehandlung im Kindesalter, 589 bis 784 Aufwandspunkte	99.B8.5H †↔ IMC-Komplexbehandlung im Neugeborenenalter, 3431 bis 3920 Aufwandspunkte
99.B8.47 †↔ IMC-Komplexbehandlung im Kindesalter, 785 bis 980 Aufwandspunkte	99.B8.5I †↔ IMC-Komplexbehandlung im Neugeborenenalter, 3921 bis 4410 Aufwandspunkte
99.B8.48 †↔ IMC-Komplexbehandlung im Kindesalter, 981 bis 1176 Aufwandspunkte	99.B8.5J †↔ IMC-Komplexbehandlung im Neugeborenenalter, 4411 bis 4900 Aufwandspunkte
99.B8.4A †↔ IMC-Komplexbehandlung im Kindesalter, 1177 bis 1470 Aufwandspunkte	99.B8.5K †↔ IMC-Komplexbehandlung im Neugeborenenalter, 4901 bis 5880 Aufwandspunkte
99.B8.4B †↔ IMC-Komplexbehandlung im Kindesalter, 1471 bis 1764 Aufwandspunkte	99.B8.5L †↔ IMC-Komplexbehandlung im Neugeborenenalter, 5881 bis 6860 Aufwandspunkte
99.B8.4C †↔ IMC-Komplexbehandlung im Kindesalter, 1765 bis 2058 Aufwandspunkte	99.B8.5M †↔ IMC-Komplexbehandlung im Neugeborenenalter, 6861 bis 7840 Aufwandspunkte
99.B8.4D †↔ IMC-Komplexbehandlung im Kindesalter, 2059 bis 2352 Aufwandspunkte	99.B8.5N †↔ IMC-Komplexbehandlung im Neugeborenenalter, 7841 bis 9800 Aufwandspunkte
99.B8.4E †↔ IMC-Komplexbehandlung im Kindesalter, 2353 bis 2646 Aufwandspunkte	99.B8.5O †↔ IMC-Komplexbehandlung im Neugeborenenalter, 9801 bis 11760 Aufwandspunkte
99.B8.4F †↔ IMC-Komplexbehandlung im Kindesalter, 2647 bis 2940 Aufwandspunkte	99.B8.5P †↔ IMC-Komplexbehandlung im Neugeborenenalter, 11761 bis 13720 Aufwandspunkte

99.B8.5Q ‡↔ IMC-Komplexbehandlung im Neugeborenenalter,
13721 bis 16660 Aufwandspunkte
99.B8.5R ‡↔ IMC-Komplexbehandlung im Neugeborenenalter,
16661 bis 19600 Aufwandspunkte

99.B8.5S ‡↔ IMC-Komplexbehandlung im Neugeborenenalter,
19601 und mehr Aufwandspunkte

ADRG 901, 902

OR-Prozeduren ohne Bezug

OR-Prozeduren ohne Bezug

DRGs 901A, 901B, 901C, 901D, 902Z

MDC 04

Krankheiten und Störungen der Atmungsorgane

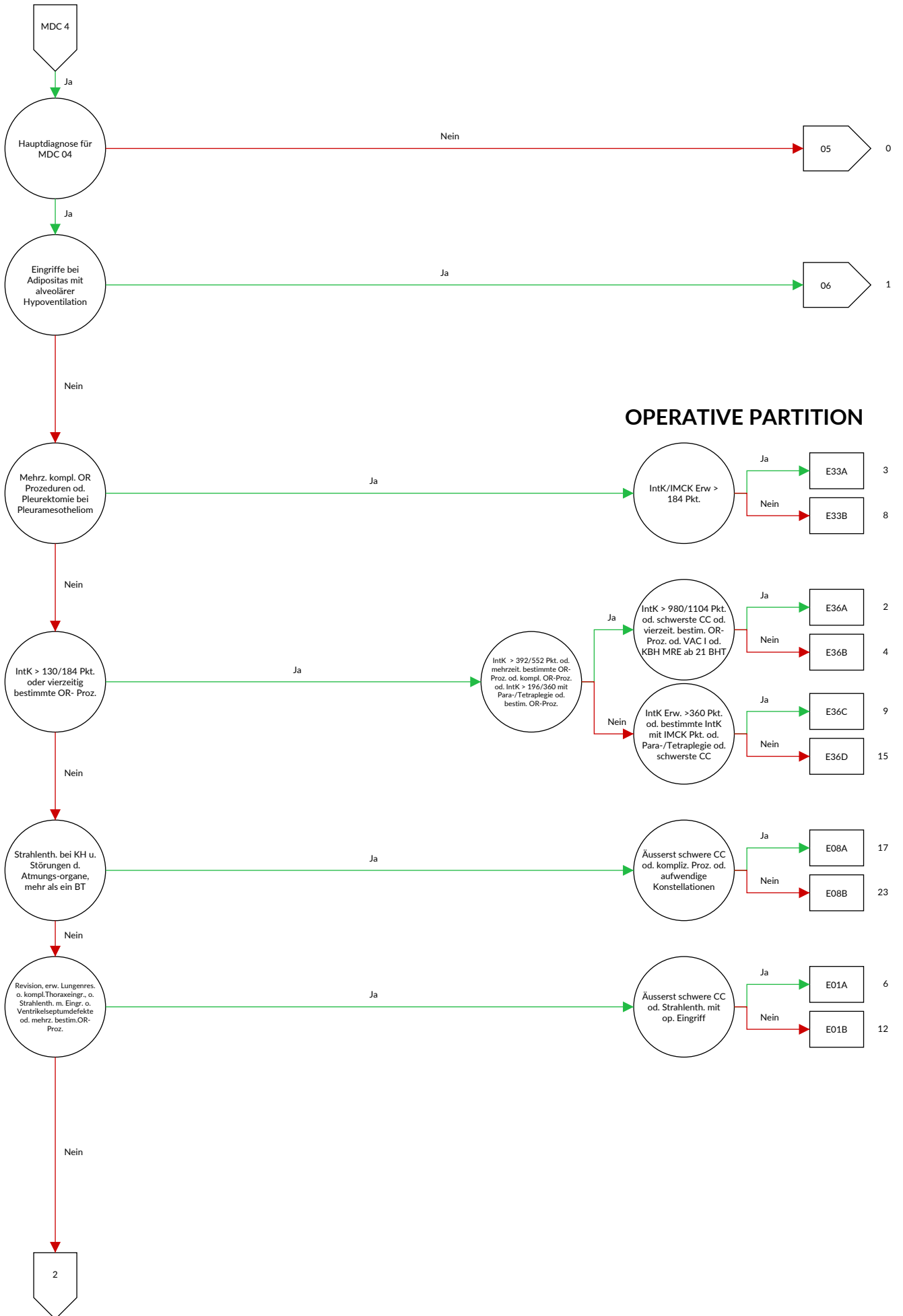

OPERATIVE PARTITION



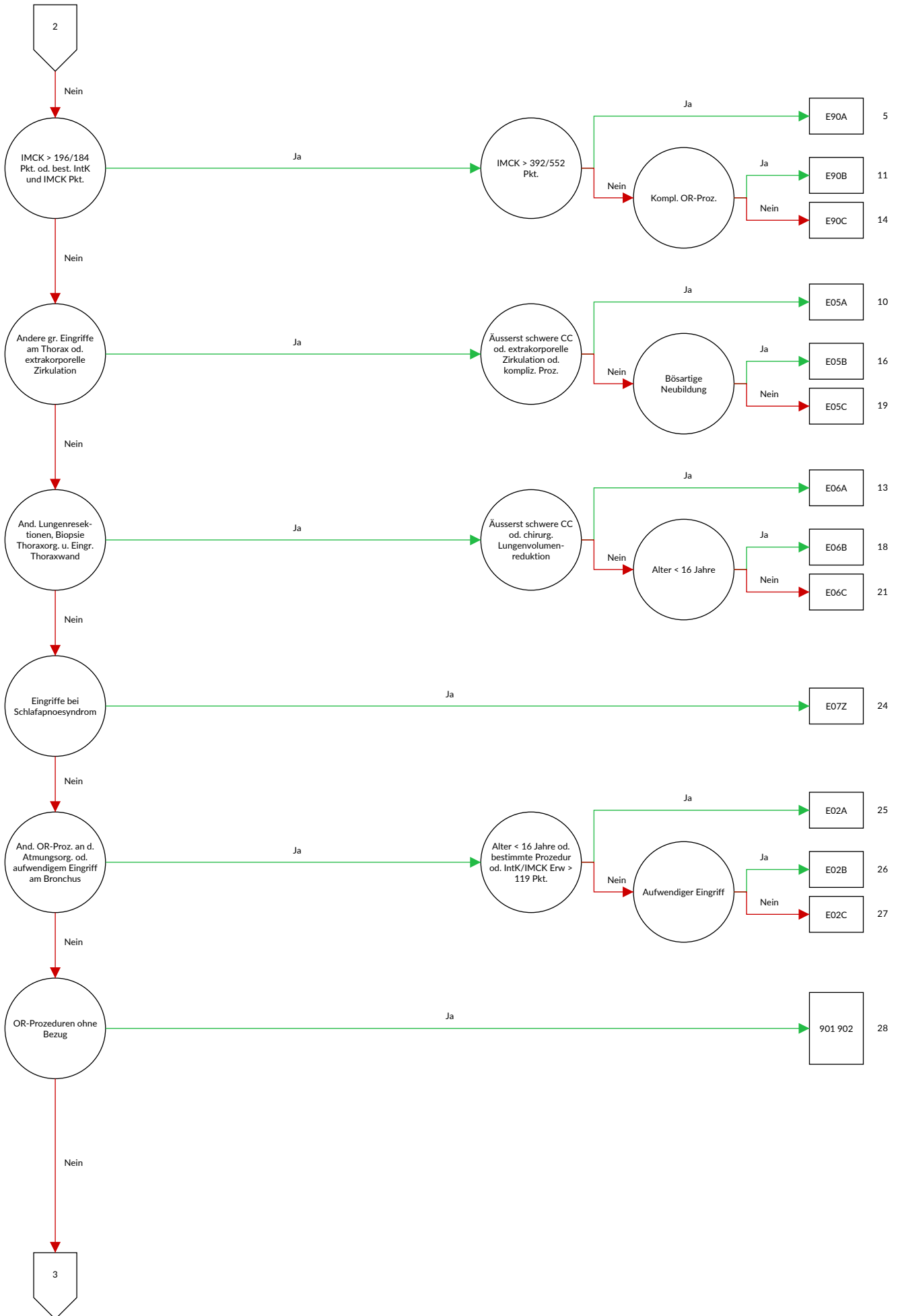

MEDIZINISCHE PARTITION

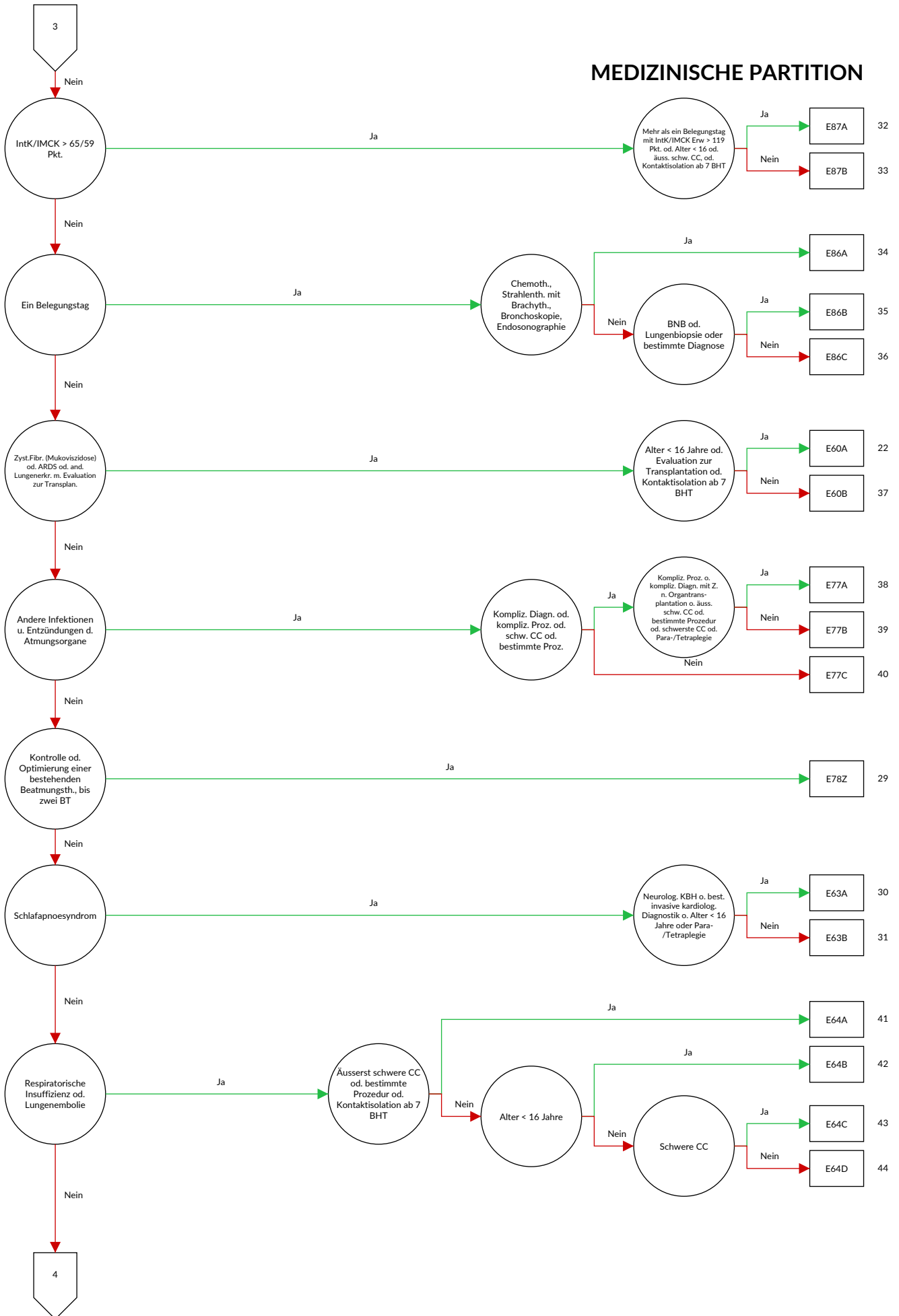

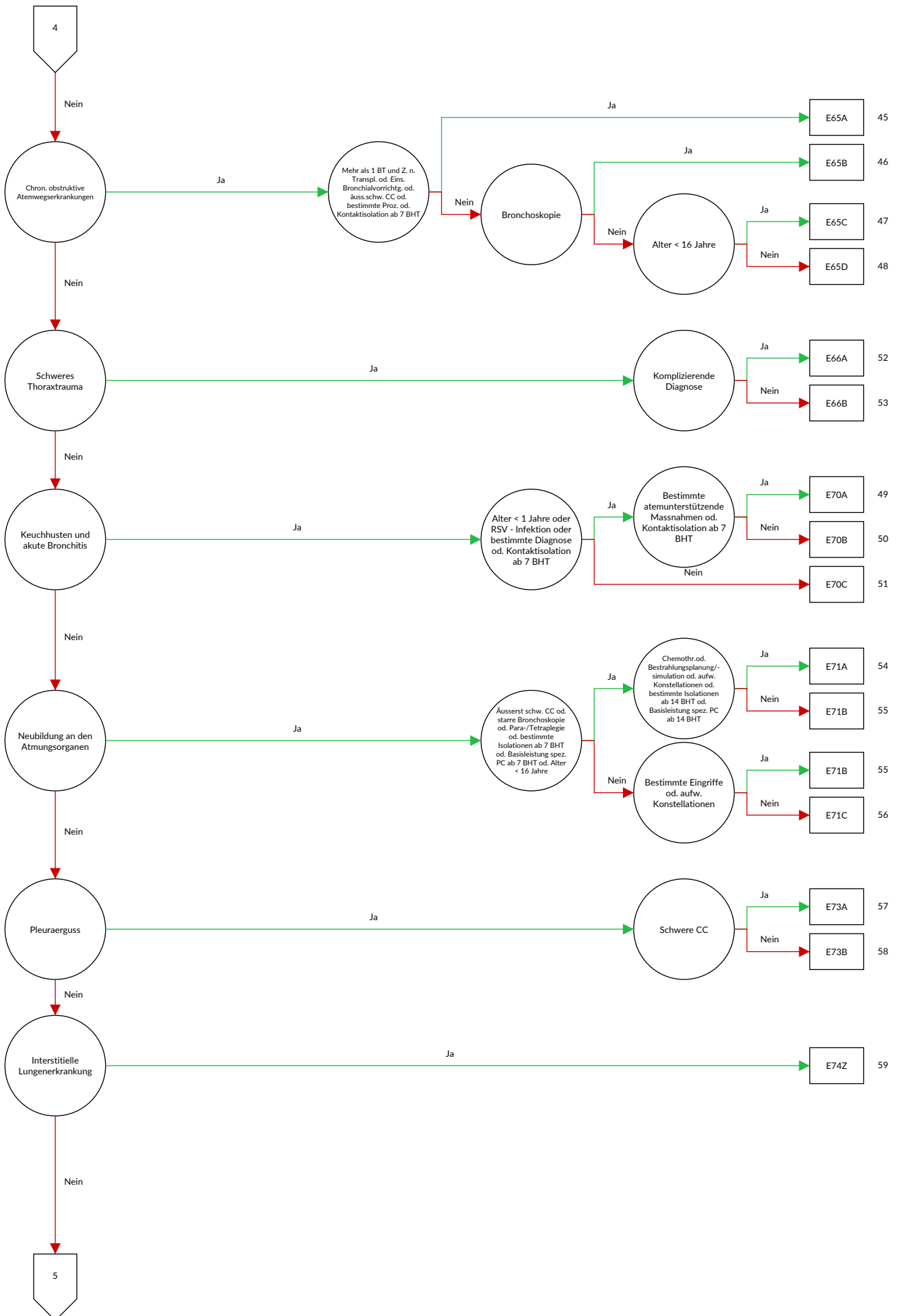

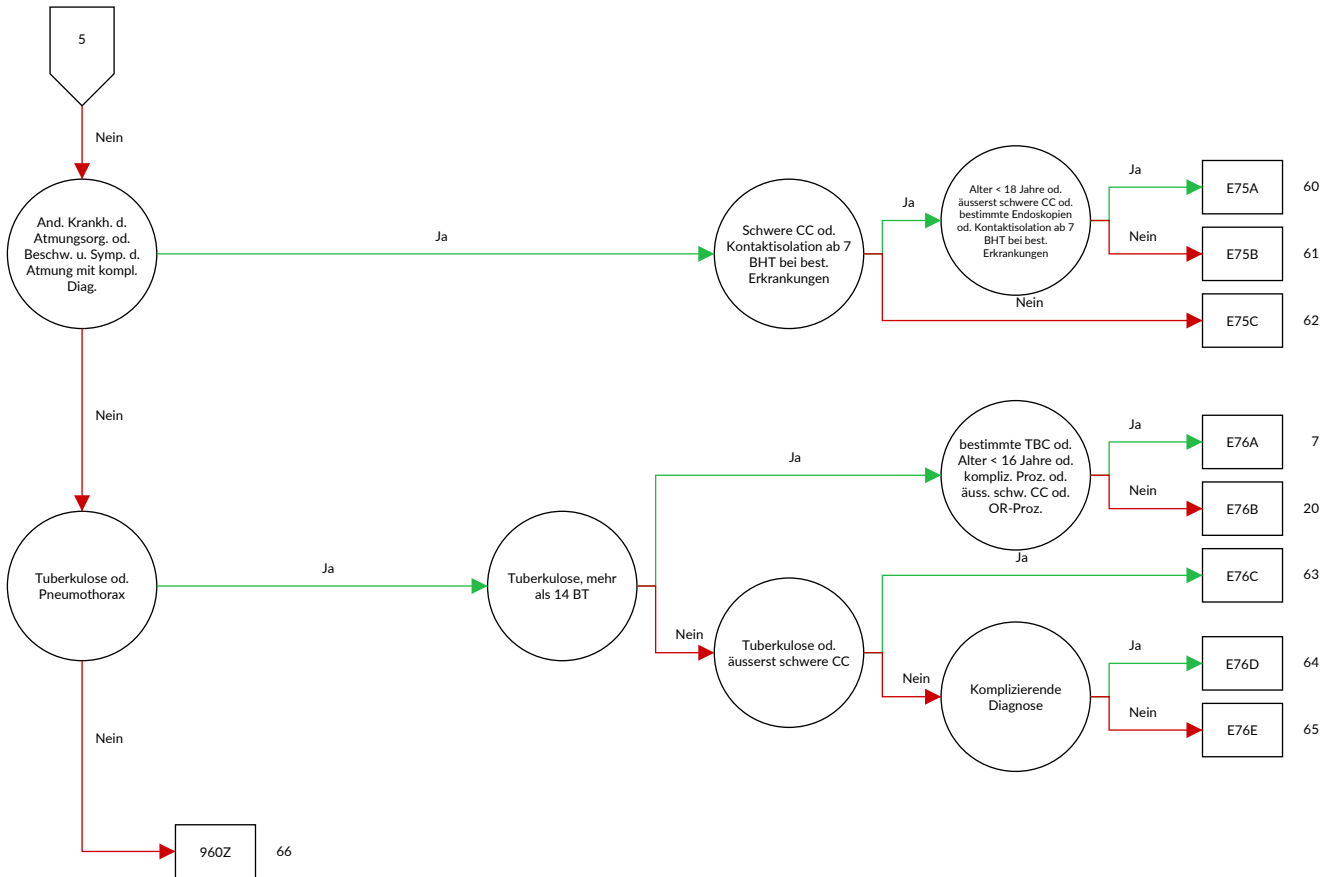

Entscheidungslogik MDC 04 Krankheiten und Störungen der Atmungsorgane

Hauptdiagnose in Tabelle MDC04-0 oder MDC ist gleich 04 und Definition der Basis-DRG E36 oder Diagnose in Tabelle MDC04-1 und keine OR-Prozedur und keine Hauptdiagnose in Tabelle MDC04-2 und Verweildauer > 14 Tage oder Verweildauer < 3 Tage und Prozedur in Tabelle MDC04-4 und Alter > 15 Jahre und keine OR-Prozedur oder Verweildauer < 3 Tage und Prozedur in Tabelle MDC04-5 und keine Hauptdiagnose in Tabelle MDC04-3 und Prozedur nicht in Tabelle MDC04-6 und Alter > 15 Jahre und keine OR-Prozedur

Diagnose MDC04-0

A06.5	Lungenabszess durch Amöben	A20.2	Lungenpest
A15.0	Lungentuberkulose, durch mikroskopische Untersuchung des Sputums gesichert, mit oder ohne Nachweis durch Kultur oder molekularbiologische Verfahren	A21.2	Pulmonale Tularämie
A15.1	Lungentuberkulose, nur durch Kultur gesichert	A22.1	Lungenmilzbrand
A15.2	Lungentuberkulose, histologisch gesichert	A31.0	Infektion der Lunge durch sonstige Mykobakterien
A15.3	Lungentuberkulose, durch sonstige und nicht näher bezeichnete Untersuchungsverfahren gesichert	A37.0	Keuchhusten durch Bordetella pertussis
A15.4	Tuberkulose der intrathorakalen Lymphknoten, bakteriologisch, molekularbiologisch oder histologisch gesichert	A37.1	Keuchhusten durch Bordetella parapertussis
A15.5	Tuberkulose des Larynx, der Trachea und der Bronchien, bakteriologisch, molekularbiologisch oder histologisch gesichert	A37.8	Keuchhusten durch sonstige Bordetella-Spezies
A15.6	Tuberkulöse Pleuritis, bakteriologisch, molekularbiologisch oder histologisch gesichert	A37.9	Keuchhusten, nicht näher bezeichnet
A15.7	Primäre Tuberkulose der Atmungsorgane, bakteriologisch, molekularbiologisch oder histologisch gesichert	A42.0	Aktinomykose der Lunge
A15.8	Sonstige Tuberkulose der Atmungsorgane, bakteriologisch, molekularbiologisch oder histologisch gesichert	A43.0	Pulmonale Nokardiose
A15.9	Nicht näher bezeichnete Tuberkulose der Atmungsorgane, bakteriologisch, molekularbiologisch oder histologisch gesichert	A48.1	Legionellose mit Pneumonie
A16.0	Lungentuberkulose, weder bakteriologisch, molekularbiologisch noch histologisch gesichert	A48.2	Legionellose ohne Pneumonie [Pontiac-Fieber]
A16.1	Lungentuberkulose, bakteriologische, molekularbiologische und histologische Untersuchung nicht durchgeführt	A70	Infektionen durch Chlamydia psittaci
A16.2	Lungentuberkulose ohne Angabe einer bakteriologischen, molekularbiologischen oder histologischen Sicherung	B01.2	Varizellen-Pneumonie {J17.1}
A16.3	Tuberkulose der intrathorakalen Lymphknoten ohne Angabe einer bakteriologischen, molekularbiologischen oder histologischen Sicherung	B05.2	Masern, kompliziert durch Pneumonie {J17.1}
A16.4	Tuberkulose des Larynx, der Trachea und der Bronchien ohne Angabe einer bakteriologischen, molekularbiologischen oder histologischen Sicherung	B25.0	Pneumonie durch Zytomegalieviren {J17.1}
A16.5	Tuberkulöse Pleuritis ohne Angabe einer bakteriologischen, molekularbiologischen oder histologischen Sicherung	B33.0	Pleurodynia epidemica
A16.7	Primäre Tuberkulose der Atmungsorgane ohne Angabe einer bakteriologischen, molekularbiologischen oder histologischen Sicherung	B37.1	Kandidose der Lunge
A16.8	Sonstige Tuberkulose der Atmungsorgane ohne Angabe einer bakteriologischen, molekularbiologischen oder histologischen Sicherung	B38.0	Akute Kokzidioidomykose der Lunge
A16.9	Nicht näher bezeichnete Tuberkulose der Atmungsorgane ohne Angabe einer bakteriologischen, molekularbiologischen oder histologischen Sicherung	B38.1	Chronische Kokzidioidomykose der Lunge
A18.2	Tuberkulose peripherer Lymphknoten	B38.2	Kokzidioidomykose der Lunge, nicht näher bezeichnet
A18.8	Tuberkulose sonstiger näher bezeichneter Organe	B39.0	Akute Histoplasmose der Lunge durch Histoplasma capsulatum
A19.0	Akute Miliartuberkulose einer einzelnen näher bezeichneten Lokalisation	B39.1	Chronische Histoplasmose der Lunge durch Histoplasma capsulatum
A19.1	Akute Miliartuberkulose mehrerer Lokalisationen	B39.2	Histoplasmose der Lunge durch Histoplasma capsulatum, nicht näher bezeichnet
A19.2	Akute Miliartuberkulose, nicht näher bezeichnet	B40.0	Akute Blastomykose der Lunge
A19.8	Sonstige Miliartuberkulose	B40.1	Chronische Blastomykose der Lunge
A19.9	Miliartuberkulose, nicht näher bezeichnet	B40.2	Blastomykose der Lunge, nicht näher bezeichnet
		B42.0	Sporotrichose der Lunge {J99.8}
		B44.0	Invasive Aspergillose der Lunge
		B44.1	Sonstige Aspergillose der Lunge
		B45.0	Kryptokokkose der Lunge
		B46.0	Mukormykose der Lunge
		B48.5	Pneumozystose {J17.2}
		B58.3	Toxoplasmose der Lunge {J17.3}
		B66.4	Paragonimiasis
		B67.1	Echinococcus-granulosus-Infektion [zystische Echinokokkose] der Lunge
		B90.9	Folgezustände einer Tuberkulose der Atmungsorgane und einer nicht näher bezeichneten Tuberkulose
		C33	Bösartige Neubildung der Trachea
		C34.0	Bösartige Neubildung: Hauptbronchus
		C34.1	Bösartige Neubildung: Oberlappen (-Bronchus)
		C34.2	Bösartige Neubildung: Mittellappen (-Bronchus)
		C34.3	Bösartige Neubildung: Unterlappen (-Bronchus)
		C34.8	Bösartige Neubildung: Bronchus und Lunge, mehrere Teilbereiche überlappend
		C34.9	Bösartige Neubildung: Bronchus oder Lunge, nicht näher bezeichnet
		C38.1	Bösartige Neubildung: Vorderes Mediastinum
		C38.2	Bösartige Neubildung: Hinteres Mediastinum
		C38.3	Bösartige Neubildung: Mediastinum, Teil nicht näher bezeichnet
		C38.4	Bösartige Neubildung: Pleura
		C38.8	Bösartige Neubildung: Herz, Mediastinum und Pleura, mehrere Teilbereiche überlappend

C39.8	Bösartige Neubildung: Atmungsorgane und sonstige intrathorakale Organe, mehrere Teilbereiche überlappend	E66.26	Übermäßige Adipositas mit alveolärer Hypoventilation: Adipositas Grad III (WHO) bei Patienten von 18 Jahren und älter, Body-Mass-Index [BMI] von 40 bis unter 50
C39.9	Bösartige Neubildung: Ungenau bezeichnete Lokalisationen des Atmungssystems	E66.27	Übermäßige Adipositas mit alveolärer Hypoventilation: Adipositas Grad III (WHO) bei Patienten von 18 Jahren und älter, Body-Mass-Index [BMI] von 50 bis unter 60
C45.0	Mesotheliom der Pleura		
C47.3	Bösartige Neubildung: Periphere Nerven des Thorax		
C49.3	Bösartige Neubildung: Bindegewebe und andere Weichteilgewebe des Thorax	E66.28	Übermäßige Adipositas mit alveolärer Hypoventilation: Adipositas Grad III (WHO) bei Patienten von 18 Jahren und älter, Body-Mass-Index [BMI] von 60 und mehr
C76.1	Bösartige Neubildung ungenau bezeichneter Lokalisationen: Thorax		
C78.0	Sekundäre bösartige Neubildung der Lunge		
C78.1	Sekundäre bösartige Neubildung des Mediastinums	E66.29	Übermäßige Adipositas mit alveolärer Hypoventilation: Grad oder Ausmaß der Adipositas nicht näher bezeichnet
C78.2	Sekundäre bösartige Neubildung der Pleura		
C78.3	Sekundäre bösartige Neubildung sonstiger und nicht näher bezeichneter Atmungsorgane	E84.0	Zystische Fibrose mit Lungenmanifestationen
D02.1	Carcinoma in situ: Trachea	E84.80	Zystische Fibrose mit Lungen- und Darm-Manifestation
D02.2	Carcinoma in situ: Bronchus und Lunge		
D02.3	Carcinoma in situ: Sonstige Teile des Atmungssystems	E84.87	Zystische Fibrose mit sonstigen multiplen Manifestationen
D02.4	Carcinoma in situ: Atmungssystem, nicht näher bezeichnet	E84.88	Zystische Fibrose mit sonstigen Manifestationen
D14.2	Gutartige Neubildung: Trachea	E84.9	Zystische Fibrose, nicht näher bezeichnet
D14.3	Gutartige Neubildung: Bronchus und Lunge	F45.33	Somatoforme autonome Funktionsstörung: Atmungssystem
D14.4	Gutartige Neubildung: Atmungssystem, nicht näher bezeichnet	G47.30	Zentrales Schlafapnoe-Syndrom
D15.2	Gutartige Neubildung: Mediastinum	G47.31	Obstruktives Schlafapnoe-Syndrom
D15.7	Gutartige Neubildung: Sonstige näher bezeichnete intrathorakale Organe	G47.32	Schlafbezogenes Hypoventilations-Syndrom
D15.9	Gutartige Neubildung: Intrathorakales Organ, nicht näher bezeichnet	G47.38	Sonstige Schlafapnoe
D17.4	Gutartige Neubildung des Fettgewebes der intrathorakalen Organe	G47.39	Schlafapnoe, nicht näher bezeichnet
D19.0	Gutartige Neubildung: Mesotheliales Gewebe der Pleura	I26.0	Lungenembolie mit Angabe eines akuten Cor pulmonale
D21.3	Sonstige gutartige Neubildungen: Bindegewebe und andere Weichteilgewebe des Thorax	I26.9	Lungenembolie ohne Angabe eines akuten Cor pulmonale
D38.1	Neubildung unsicheren oder unbekanntes Verhaltens: Trachea, Bronchus und Lunge	J04.1	Akute Tracheitis
D38.2	Neubildung unsicheren oder unbekanntes Verhaltens: Pleura	J09	Grippe durch zoonotische oder pandemische nachgewiesene Influenzaviren
D38.3	Neubildung unsicheren oder unbekanntes Verhaltens: Mediastinum	J10.0	Grippe mit Pneumonie, saisonale Influenzaviren nachgewiesen
D38.4	Neubildung unsicheren oder unbekanntes Verhaltens: Thymus	J11.0	Grippe mit Pneumonie, Viren nicht nachgewiesen
D38.5	Neubildung unsicheren oder unbekanntes Verhaltens: Sonstige Atmungsorgane	J12.0	Pneumonie durch Adenoviren
D38.6	Neubildung unsicheren oder unbekanntes Verhaltens: Atmungsorgan, nicht näher bezeichnet	J12.1	Pneumonie durch Respiratory-Syncytial-Viren [RS-Viren]
D86.0	Sarkoidose der Lunge	J12.2	Pneumonie durch Parainfluenzaviren
D86.1	Sarkoidose der Lymphknoten	J12.3	Pneumonie durch humanes Metapneumovirus
D86.2	Sarkoidose der Lunge mit Sarkoidose der Lymphknoten	J12.8	Pneumonie durch sonstige Viren
D86.8	Sarkoidose an sonstigen und kombinierten Lokalisationen	J12.9	Viruspneumonie, nicht näher bezeichnet
D86.9	Sarkoidose, nicht näher bezeichnet	J13	Pneumonie durch Streptococcus pneumoniae
E66.20	Übermäßige Adipositas mit alveolärer Hypoventilation: Adipositas Grad I (WHO) bei Patienten von 18 Jahren und älter	J14	Pneumonie durch Haemophilus influenzae
E66.21	Übermäßige Adipositas mit alveolärer Hypoventilation: Adipositas Grad II (WHO) bei Patienten von 18 Jahren und älter	J15.0	Pneumonie durch Klebsiella pneumoniae
E66.24	Übermäßige Adipositas mit alveolärer Hypoventilation: Adipositas bei Kindern und Jugendlichen von 3 Jahren bis unter 18 Jahren	J15.1	Pneumonie durch Pseudomonas
E66.25	Übermäßige Adipositas mit alveolärer Hypoventilation: Extreme Adipositas bei Kindern und Jugendlichen von 3 Jahren bis unter 18 Jahren	J15.2	Pneumonie durch Staphylokokken
		J15.3	Pneumonie durch Streptokokken der Gruppe B
		J15.4	Pneumonie durch sonstige Streptokokken
		J15.5	Pneumonie durch Escherichia coli
		J15.6	Pneumonie durch andere gramnegative Bakterien
		J15.7	Pneumonie durch Mycoplasma pneumoniae
		J15.8	Sonstige bakterielle Pneumonie
		J15.9	Bakterielle Pneumonie, nicht näher bezeichnet
		J16.0	Pneumonie durch Chlamydien
		J16.8	Pneumonie durch sonstige näher bezeichnete Infektionserreger
		J17.0	Pneumonie bei anderenorts klassifizierten bakteriellen Krankheiten
		J17.1	Pneumonie bei anderenorts klassifizierten Viruskrankheiten
		J17.2	Pneumonie bei Mykosen
		J17.3	Pneumonie bei parasitären Krankheiten
		J17.8	Pneumonie bei sonstigen anderenorts klassifizierten Krankheiten
		J18.0	Bronchopneumonie, nicht näher bezeichnet
		J18.1	Lobärpneumonie, nicht näher bezeichnet

J18.2	Hypostatische Pneumonie, nicht näher bezeichnet	J44.82	Sonstige näher bezeichnete chronische obstruktive Lungenkrankheit: FEV1 \geq 50 % und $<$ 70 % des Sollwertes
J18.8	Sonstige Pneumonie, Erreger nicht näher bezeichnet		
J18.9	Pneumonie, nicht näher bezeichnet		
J20.0	Akute Bronchitis durch Mycoplasma pneumoniae	J44.83	Sonstige näher bezeichnete chronische obstruktive Lungenkrankheit: FEV1 \geq 70 % des Sollwertes
J20.1	Akute Bronchitis durch Haemophilus influenzae		
J20.2	Akute Bronchitis durch Streptokokken	J44.89	Sonstige näher bezeichnete chronische obstruktive Lungenkrankheit: FEV1 nicht näher bezeichnet
J20.3	Akute Bronchitis durch Coxsackieviren		
J20.4	Akute Bronchitis durch Parainfluenzaviren	J44.90	Chronische obstruktive Lungenkrankheit, nicht näher bezeichnet: FEV1 $<$ 35 % des Sollwertes
J20.5	Akute Bronchitis durch Respiratory-Syncytial-Viren [RS-Viren]	J44.91	Chronische obstruktive Lungenkrankheit, nicht näher bezeichnet: FEV1 \geq 35 % und $<$ 50 % des Sollwertes
J20.6	Akute Bronchitis durch Rhinoviren		
J20.7	Akute Bronchitis durch ECHO-Viren	J44.92	Chronische obstruktive Lungenkrankheit, nicht näher bezeichnet: FEV1 \geq 50 % und $<$ 70 % des Sollwertes
J20.8	Akute Bronchitis durch sonstige näher bezeichnete Erreger	J44.93	Chronische obstruktive Lungenkrankheit, nicht näher bezeichnet: FEV1 \geq 70 % des Sollwertes
J20.9	Akute Bronchitis, nicht näher bezeichnet		
J21.0	Akute Bronchiolitis durch Respiratory-Syncytial-Viren [RS-Viren]	J44.99	Chronische obstruktive Lungenkrankheit, nicht näher bezeichnet: FEV1 nicht näher bezeichnet
J21.1	Akute Bronchiolitis durch humanes Metapneumovirus	J45.0	Vorwiegend allergisches Asthma bronchiale
J21.8	Akute Bronchiolitis durch sonstige näher bezeichnete Erreger	J45.1	Nichtallergisches Asthma bronchiale
J21.9	Akute Bronchiolitis, nicht näher bezeichnet	J45.8	Mischformen des Asthma bronchiale
J22	Akute Infektion der unteren Atemwege, nicht näher bezeichnet	J45.9	Asthma bronchiale, nicht näher bezeichnet
J40	Bronchitis, nicht als akut oder chronisch bezeichnet	J46	Status asthmaticus
J41.0	Einfache chronische Bronchitis	J47	Bronchiektasen
J41.1	Schleimig-eitrige chronische Bronchitis	J60	Kohlenbergerbeiter-Pneumokoniose
J41.8	Mischformen von einfacher und schleimig-eitriger chronischer Bronchitis	J61	Pneumokoniose durch Asbest und sonstige anorganische Fasern
J42	Nicht näher bezeichnete chronische Bronchitis	J62.0	Pneumokoniose durch Talkum-Staub
J43.0	McLeod-Syndrom	J62.8	Pneumokoniose durch sonstigen Quarzstaub
J43.1	Panlobuläres Emphysem	J63.0	Aluminose (Lunge)
J43.2	Zentrilobuläres Emphysem	J63.1	Bauxitfibrose (Lunge)
J43.8	Sonstiges Emphysem	J63.2	Berylliose
J43.9	Emphysem, nicht näher bezeichnet	J63.3	Graphitfibrose (Lunge)
J44.00	Chronische obstruktive Lungenkrankheit mit akuter Infektion der unteren Atemwege: FEV1 $<$ 35 % des Sollwertes	J63.4	Siderose
J44.01	Chronische obstruktive Lungenkrankheit mit akuter Infektion der unteren Atemwege: FEV1 \geq 35 % und $<$ 50 % des Sollwertes	J63.5	Stannose
J44.02	Chronische obstruktive Lungenkrankheit mit akuter Infektion der unteren Atemwege: FEV1 \geq 50 % und $<$ 70 % des Sollwertes	J63.8	Pneumokoniose durch sonstige näher bezeichnete anorganische Stäube
J44.03	Chronische obstruktive Lungenkrankheit mit akuter Infektion der unteren Atemwege: FEV1 \geq 70 % des Sollwertes	J64	Nicht näher bezeichnete Pneumokoniose
J44.09	Chronische obstruktive Lungenkrankheit mit akuter Infektion der unteren Atemwege: FEV1 nicht näher bezeichnet	J65	Pneumokoniose in Verbindung mit Tuberkulose
J44.10	Chronische obstruktive Lungenkrankheit mit akuter Exazerbation, nicht näher bezeichnet: FEV1 $<$ 35 % des Sollwertes	J66.0	Byssinose
J44.11	Chronische obstruktive Lungenkrankheit mit akuter Exazerbation, nicht näher bezeichnet: FEV1 \geq 35 % und $<$ 50 % des Sollwertes	J66.1	Flachsarbeiter-Krankheit
J44.12	Chronische obstruktive Lungenkrankheit mit akuter Exazerbation, nicht näher bezeichnet: FEV1 \geq 50 % und $<$ 70 % des Sollwertes	J66.2	Cannabiose
J44.13	Chronische obstruktive Lungenkrankheit mit akuter Exazerbation, nicht näher bezeichnet: FEV1 \geq 70 % des Sollwertes	J66.8	Krankheit der Atemwege durch sonstige näher bezeichnete organische Stäube
J44.19	Chronische obstruktive Lungenkrankheit mit akuter Exazerbation, nicht näher bezeichnet: FEV1 nicht näher bezeichnet	J67.0	Farmerlunge
J44.80	Sonstige näher bezeichnete chronische obstruktive Lungenkrankheit: FEV1 $<$ 35 % des Sollwertes	J67.1	Bagassose
J44.81	Sonstige näher bezeichnete chronische obstruktive Lungenkrankheit: FEV1 \geq 35 % und $<$ 50 % des Sollwertes	J67.2	Vogelzüchterlunge
		J67.3	Suberose
		J67.4	Malzarbeiter-Lunge
		J67.5	Pilzarbeiter-Lunge
		J67.6	Ahornrindenschäler-Lunge
		J67.7	Befeuchter- und Klimaanlage-Lunge
		J67.8	Allergische Alveolitis durch organische Stäube
		J67.9	Allergische Alveolitis durch nicht näher bezeichneten organischen Staub
		J68.0	Bronchitis und Pneumonie durch chemische Substanzen, Gase, Rauch und Dämpfe
		J68.1	Lungenödem durch chemische Substanzen, Gase, Rauch und Dämpfe
		J68.2	Entzündung der oberen Atemwege durch chemische Substanzen, Gase, Rauch und Dämpfe, anderenorts nicht klassifiziert
		J68.3	Sonstige akute und subakute Krankheiten der Atmungsorgane durch chemische Substanzen, Gase, Rauch und Dämpfe
		J68.4	Chronische Krankheiten der Atmungsorgane durch chemische Substanzen, Gase, Rauch und Dämpfe
		J68.8	Sonstige Krankheiten der Atmungsorgane durch chemische Substanzen, Gase, Rauch und Dämpfe
		J68.9	Nicht näher bezeichnete Krankheit der Atmungsorgane durch chemische Substanzen, Gase, Rauch und Dämpfe

J69.0	Pneumonie durch Nahrung oder Erbrochenes	J95.88	Sonstige Krankheiten der Atemwege nach
J69.1	Pneumonie durch Öle und Extrakte		medizinischen Maßnahmen
J69.8	Pneumonie durch sonstige feste und flüssige Substanzen	J95.9	Krankheit der Atemwege nach medizinischen Maßnahmen, nicht näher bezeichnet
J70.0	Akute Lungenbeteiligung bei Strahleneinwirkung	J96.00	Akute respiratorische Insuffizienz, anderenorts nicht klassifiziert: Typ I [hypoxisch]
J70.1	Chronische und sonstige Lungenbeteiligung bei Strahleneinwirkung	J96.01	Akute respiratorische Insuffizienz, anderenorts nicht klassifiziert: Typ II [hyperkapnisch]
J70.2	Akute arzneimittelinduzierte interstitielle Lungenkrankheiten	J96.09	Akute respiratorische Insuffizienz, anderenorts nicht klassifiziert: Typ nicht näher bezeichnet
J70.3	Chronische arzneimittelinduzierte interstitielle Lungenkrankheiten	J96.10	Chronische respiratorische Insuffizienz, anderenorts nicht klassifiziert: Typ I [hypoxisch]
J70.4	Arzneimittelinduzierte interstitielle Lungenkrankheit, nicht näher bezeichnet	J96.11	Chronische respiratorische Insuffizienz, anderenorts nicht klassifiziert: Typ II [hyperkapnisch]
J70.8	Krankheiten der Atmungsorgane durch sonstige näher bezeichnete exogene Substanzen	J96.19	Chronische respiratorische Insuffizienz, anderenorts nicht klassifiziert: Typ nicht näher bezeichnet
J70.9	Krankheiten der Atmungsorgane durch nicht näher bezeichnete exogene Substanz	J96.90	Respiratorische Insuffizienz, nicht näher bezeichnet: Typ I [hypoxisch]
J80.01	Atemnotsyndrom des Erwachsenen [ARDS]: Mildes Atemnotsyndrom des Erwachsenen [ARDS]	J96.91	Respiratorische Insuffizienz, nicht näher bezeichnet: Typ II [hyperkapnisch]
J80.02	Atemnotsyndrom des Erwachsenen [ARDS]: Moderates Atemnotsyndrom des Erwachsenen [ARDS]	J96.99	Respiratorische Insuffizienz, nicht näher bezeichnet: Typ nicht näher bezeichnet
J80.03	Atemnotsyndrom des Erwachsenen [ARDS]: Schweres Atemnotsyndrom des Erwachsenen [ARDS]	J98.0	Krankheiten der Bronchien, anderenorts nicht klassifiziert
J80.09	Atemnotsyndrom des Erwachsenen [ARDS]: Atemnotsyndrom des Erwachsenen [ARDS], Schweregrad nicht näher bezeichnet	J98.10	Dystelektase
J82	Eosinophiles Lungeninfiltrat, anderenorts nicht klassifiziert	J98.11	Partielle Atelektase
J84.0	Alveoläre und parietoalveoläre Krankheitszustände	J98.12	Totalatelektase
J84.1	Sonstige interstitielle Lungenkrankheiten mit Fibrose	J98.18	Sonstiger und nicht näher bezeichneter Lungenkollaps
J84.8	Sonstige näher bezeichnete interstitielle Lungenkrankheiten	J98.2	Interstitielles Emphysem
J84.9	Interstitielle Lungenkrankheit, nicht näher bezeichnet	J98.3	Kompensatorisches Emphysem
J85.0	Gangrän und Nekrose der Lunge	J98.4	Sonstige Veränderungen der Lunge
J85.1	Abszess der Lunge mit Pneumonie	J98.50	Mediastinitis
J85.2	Abszess der Lunge ohne Pneumonie	J98.58	Sonstige Krankheiten des Mediastinums, anderenorts nicht klassifiziert
J85.3	Abszess des Mediastinums	J98.6	Krankheiten des Zwerchfells
J86.0	Pyothorax mit Fistel	J98.7	Infektion der Atemwege, anderenorts nicht klassifiziert
J86.9	Pyothorax ohne Fistel	J98.8	Sonstige näher bezeichnete Krankheiten der Atemwege
J90	Pleuraerguss, anderenorts nicht klassifiziert	J98.9	Atemwegskrankheit, nicht näher bezeichnet
J91	Pleuraerguss bei anderenorts klassifizierten Krankheiten	J99.0	Lungenkrankheit bei seropositiver chronischer Polyarthrititis {M05.1-}
J92.0	Pleuraplaques mit Nachweis von Asbest	J99.1	Krankheiten der Atemwege bei sonstigen diffusen Bindegewebskrankheiten
J92.9	Pleuraplaques ohne Nachweis von Asbest	J99.21	Stadium 1 der chronischen Lungen-Graft-versus-Host-Krankheit {T86.06}
J93.0	Spontaner Spannungspneumothorax	J99.22	Stadium 2 der chronischen Lungen-Graft-versus-Host-Krankheit {T86.07}
J93.1	Sonstiger Spontanpneumothorax	J99.23	Stadium 3 der chronischen Lungen-Graft-versus-Host-Krankheit {T86.07}
J93.8	Sonstiger Pneumothorax	J99.8	Krankheiten der Atemwege bei sonstigen anderenorts klassifizierten Krankheiten
J93.9	Pneumothorax, nicht näher bezeichnet	M05.10	Lungenmanifestation der seropositiven chronischen Polyarthrititis {J99.0}: Mehrere Lokalisationen
J94.0	Chylöser (Pleura-) Erguss	M05.11	Lungenmanifestation der seropositiven chronischen Polyarthrititis {J99.0}: Schulterregion
J94.1	Fibrothorax	M05.12	Lungenmanifestation der seropositiven chronischen Polyarthrititis {J99.0}: Oberarm
J94.2	Hämatothorax	M05.13	Lungenmanifestation der seropositiven chronischen Polyarthrititis {J99.0}: Unterarm
J94.8	Sonstige näher bezeichnete Krankheitszustände der Pleura	M05.14	Lungenmanifestation der seropositiven chronischen Polyarthrititis {J99.0}: Hand
J94.9	Pleurakrankheit, nicht näher bezeichnet	M05.15	Lungenmanifestation der seropositiven chronischen Polyarthrititis {J99.0}: Beckenregion und Oberschenkel
J95.0	Funktionsstörung eines Tracheostomas	M05.16	Lungenmanifestation der seropositiven chronischen Polyarthrititis {J99.0}: Unterschenkel
J95.1	Akute pulmonale Insuffizienz nach Thoraxoperation	M05.17	Lungenmanifestation der seropositiven chronischen Polyarthrititis {J99.0}: Knöchel und Fuß
J95.2	Akute pulmonale Insuffizienz nach nicht am Thorax vorgenommener Operation		
J95.3	Chronische pulmonale Insuffizienz nach Operation		
J95.4	Mendelson-Syndrom		
J95.5	Subglottische Stenose nach medizinischen Maßnahmen		
J95.80	Iatrogener Pneumothorax		
J95.81	Stenose der Trachea nach medizinischen Maßnahmen		
J95.82	Insuffizienzen von Anastomosen und Nähten nach Operationen an Trachea, Bronchien und Lunge		

M05.18	Lungenmanifestation der seropositiven chronischen Polyarthritiden {J99.0}: Sonstige	R76.1	Abnorme Reaktion auf Tuberkulintest
M05.19	Lungenmanifestation der seropositiven chronischen Polyarthritiden {J99.0}: Nicht näher bezeichnete Lokalisation	R91	Abnorme Befunde bei der bildgebenden Diagnostik der Lunge
M94.0	Tietze-Syndrom	R94.2	Abnorme Ergebnisse von Lungenfunktionsprüfungen
M96.81	Instabiler Thorax nach thoraxchirurgischem Eingriff	S11.02	Offene Wunde: Trachea, Pars cervicalis
P22.8	Sonstige Atemnot [Respiratory distress] beim Neugeborenen	S22.20	Fraktur des Sternums: Nicht näher bezeichnet
P22.9	Atemnot [Respiratory distress] beim Neugeborenen, nicht näher bezeichnet	S22.21	Fraktur des Sternums: Manubrium sterni
P24.0	Mekoniumaspiration durch das Neugeborene	S22.22	Fraktur des Sternums: Corpus sterni
P27.0	Mikity-Wilson-Syndrom	S22.23	Fraktur des Sternums: Processus xiphoideus
P27.1	Bronchopulmonale Dysplasie mit Ursprung in der Perinatalperiode	S22.31	Fraktur der ersten Rippe
P27.8	Sonstige chronische Atemwegskrankheiten mit Ursprung in der Perinatalperiode	S22.32	Fraktur einer sonstigen Rippe
P27.9	Nicht näher bezeichnete chronische Atemwegskrankheit mit Ursprung in der Perinatalperiode	S22.40	Rippenserienfraktur: Nicht näher bezeichnet
P28.2	Zyanoseanfalle beim Neugeborenen	S22.41	Rippenserienfraktur: Mit Beteiligung der ersten Rippe
P28.3	Primäre Schlafapnoe beim Neugeborenen	S22.42	Rippenserienfraktur: Mit Beteiligung von zwei Rippen
P28.4	Sonstige Apnoe beim Neugeborenen	S22.43	Rippenserienfraktur: Mit Beteiligung von drei Rippen
P28.5	Respiratorisches Versagen beim Neugeborenen	S22.44	Rippenserienfraktur: Mit Beteiligung von vier und mehr Rippen
P28.8	Sonstige näher bezeichnete Störungen der Atmung beim Neugeborenen	S22.5	Instabiler Thorax
Q33.0	Angeborene Zystenlunge	S23.2	Luxation sonstiger und nicht näher bezeichneter Teile des Thorax
Q33.1	Akzessorischer Lungenlappen	S23.4	Verstauchung und Zerrung der Rippen und des Sternums
Q33.2	Lungensequestration (angeboren)	S27.0	Traumatischer Pneumothorax
Q33.3	Agenesie der Lunge	S27.1	Traumatischer Hämatothorax
Q33.4	Angeborene Bronchiektasie	S27.2	Traumatischer Hämatothorax
Q33.5	Ektopisches Gewebe in der Lunge (angeboren)	S27.31	Prellung und Hämatom der Lunge
Q33.6	Hypoplasie und Dysplasie der Lunge	S27.32	Rissverletzung der Lunge
Q33.8	Sonstige angeborene Fehlbildungen der Lunge	S27.38	Sonstige und nicht näher bezeichnete Verletzungen der Lunge
Q33.9	Angeborene Fehlbildung der Lunge, nicht näher bezeichnet	S27.4	Verletzung eines Bronchus
Q34.0	Anomalie der Pleura	S27.5	Verletzung der Trachea, Pars thoracica
Q34.1	Angeborene Mediastinalzyste	S27.6	Verletzung der Pleura
Q34.8	Sonstige näher bezeichnete angeborene Fehlbildungen des Atmungssystems	S27.81	Verletzung: Zwerchfell
Q34.9	Angeborene Fehlbildung des Atmungssystems, nicht näher bezeichnet	S27.82	Verletzung: Ductus thoracicus
Q67.6	Pectus excavatum	S27.84	Verletzung: Thymus
Q67.7	Pectus carinatum	S27.88	Verletzung: Sonstige näher bezeichnete intrathorakale Organe und Strukturen
Q67.8	Sonstige angeborene Deformitäten des Thorax	S43.6	Verstauchung und Zerrung des Sternoklavikulargelenkes
Q76.6	Sonstige angeborene Fehlbildungen der Rippen	T17.4	Fremdkörper in der Trachea
Q76.7	Angeborene Fehlbildung des Sternums	T17.5	Fremdkörper im Bronchus
Q79.0	Angeborene Zwerchfellhernie	T17.8	Fremdkörper an sonstigen und mehreren Lokalisationen der Atemwege
Q79.1	Sonstige angeborene Fehlbildungen des Zwerchfells	T17.9	Fremdkörper in den Atemwegen, Teil nicht näher bezeichnet
R04.2	Hämoptoe	T27.0	Verbrennung des Kehlkopfes und der Trachea mit Beteiligung der Lunge
R04.8	Blutung aus sonstigen Lokalisationen in den Atemwegen	T27.1	Verbrennung des Kehlkopfes und der Trachea mit Beteiligung der Lunge
R04.9	Blutung aus den Atemwegen, nicht näher bezeichnet	T27.4	Verätzung des Kehlkopfes und der Trachea mit Beteiligung der Lunge
R05	Husten	T27.5	Verätzung des Kehlkopfes und der Trachea mit Beteiligung der Lunge
R06.0	Dyspnoe	T79.0	Luftembolie (traumatisch)
R06.1	Stridor	T79.1	Fetterembolie (traumatisch)
R06.2	Ziehende Atmung	T79.7	Traumatisches subkutanes Emphysem
R06.3	Periodische Atmung	T80.0	Luftembolie nach Infusion, Transfusion oder Injektion zu therapeutischen Zwecken
R06.4	Hyperventilation	T86.81	Versagen und Abstoßung: Lungentransplantat
R06.6	Singultus	U04.9	Schweres akutes respiratorisches Syndrom [SARS], nicht näher bezeichnet
R06.80	Akutes lebensbedrohliches Ereignis im Säuglingsalter	U07.1	COVID-19, Virus nachgewiesen
R06.88	Sonstige und nicht näher bezeichnete Störungen der Atmung	U07.2	COVID-19, Virus nicht nachgewiesen
R07.1	Brustschmerzen bei der Atmung	U69.01	Anderenorts klassifizierte, im Krankenhaus erworbene Pneumonie, die mehr als 48 Stunden nach Aufnahme auftritt
R09.0	Asphyxie	U69.02	Anderenorts klassifizierte, im Krankenhaus erworbene Pneumonie, die entweder bei Aufnahme besteht oder innerhalb von 48 Stunden nach Aufnahme auftritt, bei bekannter, bis zu 28 Tage zurückliegender Hospitalisierung
R09.1	Pleuritis		
R09.2	Atemstillstand		
R09.3	Abnormes Sputum		
R09.8	Sonstige näher bezeichnete Symptome, die das Kreislaufsystem und das Atmungssystem betreffen		
R68.3	Trommelschlegelfinger		

U69.03	Anderenorts klassifizierte, im Krankenhaus erworbene Pneumonie, die entweder bei Aufnahme besteht oder innerhalb von 48 Stunden nach Aufnahme auftritt, bei bekannter, 29 bis zu 90 Tage zurückliegender Hospitalisierung	U99.0	Spezielle Verfahren zur Untersuchung auf SARS-CoV-2
U69.20	Influenza A/H1N1 Pandemie 2009 [Schweinegrippe]	Z03.0	Beobachtung bei Verdacht auf Tuberkulose
U69.21	Influenza A/H5N1 Epidemie [Vogelgrippe]	Z22.7	Latente Tuberkulose
U69.6	Sekundäre Schlüsselnummer zur Spezifizierung eines Hustens als chronisch idiopathisch und chronisch refraktär	Z43.0	Versorgung eines Tracheostomas
		Z90.2	Verlust der Lunge [Teile der Lunge]
		Z94.2	Zustand nach Lungentransplantation
		Z94.3	Zustand nach Herz-Lungen-Transplantation

Diagnose MDC04-1

A15.0	Lungentuberkulose, durch mikroskopische Untersuchung des Sputums gesichert, mit oder ohne Nachweis durch Kultur oder molekularbiologische Verfahren	A15.7	Primäre Tuberkulose der Atmungsorgane, bakteriologisch, molekularbiologisch oder histologisch gesichert
A15.1	Lungentuberkulose, nur durch Kultur gesichert	A15.8	Sonstige Tuberkulose der Atmungsorgane, bakteriologisch, molekularbiologisch oder histologisch gesichert
A15.2	Lungentuberkulose, histologisch gesichert	A15.9	Nicht näher bezeichnete Tuberkulose der Atmungsorgane, bakteriologisch, molekularbiologisch oder histologisch gesichert
A15.3	Lungentuberkulose, durch sonstige und nicht näher bezeichnete Untersuchungsverfahren gesichert	A19.0	Akute Miliartuberkulose einer einzelnen näher bezeichneten Lokalisation
A15.4	Tuberkulose der intrathorakalen Lymphknoten, bakteriologisch, molekularbiologisch oder histologisch gesichert	A19.1	Akute Miliartuberkulose mehrerer Lokalisationen
A15.5	Tuberkulose des Larynx, der Trachea und der Bronchien, bakteriologisch, molekularbiologisch oder histologisch gesichert	A19.2	Akute Miliartuberkulose, nicht näher bezeichnet
A15.6	Tuberkulöse Pleuritis, bakteriologisch, molekularbiologisch oder histologisch gesichert		

Diagnose MDC04-2

C26.1	Bösartige Neubildung: Milz	C80.9	Bösartige Neubildung, nicht näher bezeichnet
C37	Bösartige Neubildung des Thymus	C81.0	Noduläres lymphozytenprädominantes Hodgkin-Lymphom
C46.3	Kaposi-Sarkom der Lymphknoten	C81.1	Nodulär-sklerosierendes (klassisches) Hodgkin-Lymphom
C76.4	Bösartige Neubildung ungenau bezeichneter Lokalisationen: Obere Extremität	C81.2	Gemischtzelliges (klassisches) Hodgkin-Lymphom
C76.5	Bösartige Neubildung ungenau bezeichneter Lokalisationen: Untere Extremität	C81.3	Lymphozytenarmes (klassisches) Hodgkin-Lymphom
C76.7	Bösartige Neubildung: Sonstige ungenau bezeichnete Lokalisationen	C81.4	Lymphozytenreiches (klassisches) Hodgkin-Lymphom
C76.8	Bösartige Neubildung: Sonstige und ungenau bezeichnete Lokalisationen, mehrere Teilbereiche überlappend	C81.7	Sonstige Typen des (klassischen) Hodgkin-Lymphoms
C77.0	Sekundäre und nicht näher bezeichnete bösartige Neubildung: Lymphknoten des Kopfes, des Gesichtes und des Halses	C81.9	Hodgkin-Lymphom, nicht näher bezeichnet
C77.1	Sekundäre und nicht näher bezeichnete bösartige Neubildung: Intrathorakale Lymphknoten	C82.0	Follikuläres Lymphom Grad I
C77.2	Sekundäre und nicht näher bezeichnete bösartige Neubildung: Intraabdominale Lymphknoten	C82.1	Follikuläres Lymphom Grad II
C77.3	Sekundäre und nicht näher bezeichnete bösartige Neubildung: Axilläre Lymphknoten und Lymphknoten der oberen Extremität	C82.2	Follikuläres Lymphom Grad III, nicht näher bezeichnet
C77.4	Sekundäre und nicht näher bezeichnete bösartige Neubildung: Inguinale Lymphknoten und Lymphknoten der unteren Extremität	C82.3	Follikuläres Lymphom Grad IIIa
C77.5	Sekundäre und nicht näher bezeichnete bösartige Neubildung: Intrapelvine Lymphknoten	C82.4	Follikuläres Lymphom Grad IIIb
C77.8	Sekundäre und nicht näher bezeichnete bösartige Neubildung: Lymphknoten mehrerer Regionen	C82.5	Diffuses Follikelzentrumslymphom
C77.9	Sekundäre und nicht näher bezeichnete bösartige Neubildung: Lymphknoten, nicht näher bezeichnet	C82.6	Kutanes Follikelzentrumslymphom
C79.88	Sekundäre bösartige Neubildung sonstiger näher bezeichneter Lokalisationen	C82.7	Sonstige Typen des follikulären Lymphoms
C79.9	Sekundäre bösartige Neubildung nicht näher bezeichneter Lokalisation	C82.9	Follikuläres Lymphom, nicht näher bezeichnet
C80.0	Bösartige Neubildung, primäre Lokalisation unbekannt, so bezeichnet	C83.0	Kleinzelliges B-Zell-Lymphom
		C83.1	Mantelzell-Lymphom
		C83.3	Diffuses großzelliges B-Zell-Lymphom
		C83.5	Lymphoblastisches Lymphom
		C83.7	Burkitt-Lymphom
		C83.8	Sonstige nicht follikuläre Lymphome
		C83.9	Nicht follikuläres Lymphom, nicht näher bezeichnet
		C84.0	Mycosis fungoides
		C84.1	Sézary-Syndrom
		C84.4	Peripheres T-Zell-Lymphom, nicht spezifiziert
		C84.5	Sonstige reifzellige T/NK-Zell-Lymphome
		C84.6	Anaplastisches großzelliges Lymphom, ALK-positiv
		C84.7	Anaplastisches großzelliges Lymphom, ALK-negativ
		C84.8	Kutanes T-Zell-Lymphom, nicht näher bezeichnet

C84.9	Reifzelliges T/NK-Zell-Lymphom, nicht näher bezeichnet	C91.50	Adulte(s) T-Zell-Lymphom/Leukämie (HTLV-1-assoziiert): Ohne Angabe einer kompletten Remission
C85.1	B-Zell-Lymphom, nicht näher bezeichnet	C91.51	Adulte(s) T-Zell-Lymphom/Leukämie (HTLV-1-assoziiert): In kompletter Remission
C85.2	Mediastinales (thymisches) großzelliges B-Zell-Lymphom	C91.60	Prolymphozyten-Leukämie vom T-Zell-Typ: Ohne Angabe einer kompletten Remission
C85.7	Sonstige näher bezeichnete Typen des Non-Hodgkin-Lymphoms	C91.61	Prolymphozyten-Leukämie vom T-Zell-Typ: In kompletter Remission
C85.9	Non-Hodgkin-Lymphom, nicht näher bezeichnet	C91.70	Sonstige lymphatische Leukämie: Ohne Angabe einer kompletten Remission
C86.0	Extranodales NK/T-Zell-Lymphom, nasaler Typ	C91.71	Sonstige lymphatische Leukämie: In kompletter Remission
C86.1	Hepatosplenisches T-Zell-Lymphom	C91.80	Reifzellige B-ALL vom Burkitt-Typ: Ohne Angabe einer kompletten Remission
C86.2	T-Zell-Lymphom vom Enteropathie-Typ	C91.81	Reifzellige B-ALL vom Burkitt-Typ: In kompletter Remission
C86.3	Subkutanes pannikulitisches T-Zell-Lymphom	C91.90	Lymphatische Leukämie, nicht näher bezeichnet: Ohne Angabe einer kompletten Remission
C86.4	Blastisches NK-Zell-Lymphom	C91.91	Lymphatische Leukämie, nicht näher bezeichnet: In kompletter Remission
C86.5	Angioimmunoblastisches T-Zell-Lymphom	C92.00	Akute myeloblastische Leukämie [AML]: Ohne Angabe einer kompletten Remission
C86.6	Primäre kutane CD30-positive T-Zell-Proliferationen	C92.01	Akute myeloblastische Leukämie [AML]: In kompletter Remission
C88.00	Makroglobulinämie Waldenström: Ohne Angabe einer kompletten Remission	C92.10	Chronische myeloische Leukämie [CML], BCR/ABL-positiv: Ohne Angabe einer kompletten Remission
C88.01	Makroglobulinämie Waldenström: In kompletter Remission	C92.11	Chronische myeloische Leukämie [CML], BCR/ABL-positiv: In kompletter Remission
C88.20	Sonstige Schwerkettenkrankheit: Ohne Angabe einer kompletten Remission	C92.20	Atypische chronische myeloische Leukämie, BCR/ABL-negativ: Ohne Angabe einer kompletten Remission
C88.21	Sonstige Schwerkettenkrankheit: In kompletter Remission	C92.21	Atypische chronische myeloische Leukämie, BCR/ABL-negativ: In kompletter Remission
C88.30	Immunproliferative Dünndarmkrankheit: Ohne Angabe einer kompletten Remission	C92.30	Myelosarkom: Ohne Angabe einer kompletten Remission
C88.31	Immunproliferative Dünndarmkrankheit: In kompletter Remission	C92.31	Myelosarkom: In kompletter Remission
C88.40	Extranodales Marginalzonen-B-Zell-Lymphom des Mukosa-assoziierten lymphatischen Gewebes [MALT-Lymphom]: Ohne Angabe einer kompletten Remission	C92.40	Akute Promyelozyten-Leukämie [PCL]: Ohne Angabe einer kompletten Remission
C88.41	Extranodales Marginalzonen-B-Zell-Lymphom des Mukosa-assoziierten lymphatischen Gewebes [MALT-Lymphom]: In kompletter Remission	C92.41	Akute Promyelozyten-Leukämie [PCL]: In kompletter Remission
C88.70	Sonstige bösartige immunproliferative Krankheiten: Ohne Angabe einer kompletten Remission	C92.50	Akute myelomonozytäre Leukämie: Ohne Angabe einer kompletten Remission
C88.71	Sonstige bösartige immunproliferative Krankheiten: In kompletter Remission	C92.51	Akute myelomonozytäre Leukämie: In kompletter Remission
C88.90	Bösartige immunproliferative Krankheit, nicht näher bezeichnet: Ohne Angabe einer kompletten Remission	C92.60	Akute myeloische Leukämie mit 11q23-Abnormität: Ohne Angabe einer kompletten Remission
C88.91	Bösartige immunproliferative Krankheit, nicht näher bezeichnet: In kompletter Remission	C92.61	Akute myeloische Leukämie mit 11q23-Abnormität: In kompletter Remission
C90.00	Multiples Myelom: Ohne Angabe einer kompletten Remission	C92.70	Sonstige myeloische Leukämie: Ohne Angabe einer kompletten Remission
C90.01	Multiples Myelom: In kompletter Remission	C92.71	Sonstige myeloische Leukämie: In kompletter Remission
C90.10	Plasmazellenleukämie: Ohne Angabe einer kompletten Remission	C92.80	Akute myeloische Leukämie mit multilineärer Dysplasie: Ohne Angabe einer kompletten Remission
C90.11	Plasmazellenleukämie: In kompletter Remission	C92.81	Akute myeloische Leukämie mit multilineärer Dysplasie: In kompletter Remission
C90.20	Extramedulläres Plasmozytom: Ohne Angabe einer kompletten Remission	C92.90	Myeloische Leukämie, nicht näher bezeichnet: Ohne Angabe einer kompletten Remission
C90.21	Extramedulläres Plasmozytom: In kompletter Remission	C92.91	Myeloische Leukämie, nicht näher bezeichnet: In kompletter Remission
C90.30	Solitäres Plasmozytom: Ohne Angabe einer kompletten Remission	C93.00	Akute Monoblasten-/Monozytenleukämie: Ohne Angabe einer kompletten Remission
C90.31	Solitäres Plasmozytom: In kompletter Remission	C93.01	Akute Monoblasten-/Monozytenleukämie: In kompletter Remission
C91.00	Akute lymphatische Leukämie [ALL]: Ohne Angabe einer kompletten Remission	C93.10	Chronische myelomonozytäre Leukämie: Ohne Angabe einer kompletten Remission
C91.01	Akute lymphatische Leukämie [ALL]: In kompletter Remission	C93.11	Chronische myelomonozytäre Leukämie: In kompletter Remission
C91.10	Chronische lymphatische Leukämie vom B-Zell-Typ [CLL]: Ohne Angabe einer kompletten Remission	C93.30	Juvenile myelomonozytäre Leukämie: Ohne Angabe einer kompletten Remission
C91.11	Chronische lymphatische Leukämie vom B-Zell-Typ [CLL]: In kompletter Remission		
C91.30	Prolymphozytäre Leukämie vom B-Zell-Typ: Ohne Angabe einer kompletten Remission		
C91.31	Prolymphozytäre Leukämie vom B-Zell-Typ: In kompletter Remission		
C91.40	Haarzellenleukämie: Ohne Angabe einer kompletten Remission		
C91.41	Haarzellenleukämie: In kompletter Remission		

C93.31	Juvenile myelomonozytäre Leukämie: In kompletter Remission	D09.9	Carcinoma in situ, nicht näher bezeichnet
C93.70	Sonstige Monozytenleukämie: Ohne Angabe einer kompletten Remission	D19.7	Gutartige Neubildung: Mesotheliales Gewebe an sonstigen Lokalisationen
C93.71	Sonstige Monozytenleukämie: In kompletter Remission	D19.9	Gutartige Neubildung: Mesotheliales Gewebe, nicht näher bezeichnet
C93.90	Monozytenleukämie, nicht näher bezeichnet: Ohne Angabe einer kompletten Remission	D36.7	Gutartige Neubildung: Sonstige näher bezeichnete Lokalisationen
C93.91	Monozytenleukämie, nicht näher bezeichnet: In kompletter Remission	D36.9	Gutartige Neubildung an nicht näher bezeichneter Lokalisation
C94.00	Akute Erythroleukämie: Ohne Angabe einer kompletten Remission	D45	Polycythaemia vera
C94.01	Akute Erythroleukämie: In kompletter Remission	D46.0	Refraktäre Anämie ohne Ringsideroblasten, so bezeichnet
C94.20	Akute Megakaryoblastenleukämie: Ohne Angabe einer kompletten Remission	D46.1	Refraktäre Anämie mit Ringsideroblasten
C94.21	Akute Megakaryoblastenleukämie: In kompletter Remission	D46.2	Refraktäre Anämie mit Blastenüberschuss [RAEB]
C94.30	Mastzellenleukämie: Ohne Angabe einer kompletten Remission	D46.4	Refraktäre Anämie, nicht näher bezeichnet
C94.31	Mastzellenleukämie: In kompletter Remission	D46.5	Refraktäre Anämie mit Mehrlinien-Dysplasie
C94.40	Akute Panmyelose mit Myelofibrose: Ohne Angabe einer kompletten Remission	D46.6	Myelodysplastisches Syndrom mit isolierter del(5q)-Chromosomenanomalie
C94.41	Akute Panmyelose mit Myelofibrose: In kompletter Remission	D46.7	Sonstige myelodysplastische Syndrome
C94.60	Myelodysplastische und myeloproliferative Krankheit, nicht klassifizierbar: Ohne Angabe einer kompletten Remission	D46.9	Myelodysplastisches Syndrom, nicht näher bezeichnet
C94.61	Myelodysplastische und myeloproliferative Krankheit, nicht klassifizierbar: In kompletter Remission	D47.0	Histiozyten- und Mastzelltumor unsicheren oder unbekanntem Verhaltens
C94.70	Sonstige näher bezeichnete Leukämien: Ohne Angabe einer kompletten Remission	D47.1	Chronische myeloproliferative Krankheit
C94.71	Sonstige näher bezeichnete Leukämien: In kompletter Remission	D47.3	Essentielle (hämorrhagische) Thrombozythämie
C94.8	Blastenkrise bei chronischer myeloischer Leukämie [CML]	D47.4	Osteomyelofibrose
C95.00	Akute Leukämie nicht näher bezeichneten Zelltyps: Ohne Angabe einer kompletten Remission	D47.5	Chronische Eosinophilen-Leukämie [Hypereosinophiles Syndrom]
C95.01	Akute Leukämie nicht näher bezeichneten Zelltyps: In kompletter Remission	D47.7	Sonstige näher bezeichnete Neubildungen unsicheren oder unbekanntem Verhaltens des lymphatischen, blutbildenden und verwandten Gewebes
C95.10	Chronische Leukämie nicht näher bezeichneten Zelltyps: Ohne Angabe einer kompletten Remission	D47.9	Neubildung unsicheren oder unbekanntem Verhaltens des lymphatischen, blutbildenden und verwandten Gewebes, nicht näher bezeichnet
C95.11	Chronische Leukämie nicht näher bezeichneten Zelltyps: In kompletter Remission	D48.7	Neubildung unsicheren oder unbekanntem Verhaltens: Sonstige näher bezeichnete Lokalisationen
C95.70	Sonstige Leukämie nicht näher bezeichneten Zelltyps: Ohne Angabe einer kompletten Remission	D48.9	Neubildung unsicheren oder unbekanntem Verhaltens, nicht näher bezeichnet
C95.71	Sonstige Leukämie nicht näher bezeichneten Zelltyps: In kompletter Remission	D76.1	Hämophagozytäre Lymphohistiozytose
C95.90	Leukämie, nicht näher bezeichnet: Ohne Angabe einer kompletten Remission	D76.2	Hämophagozytäres Syndrom bei Infektionen
C95.91	Leukämie, nicht näher bezeichnet: In kompletter Remission	D76.4	Zytokinfreisetzung-Syndrom [cytokine release syndrome]
C96.0	Multifokale und multisystemische (disseminierte) Langerhans-Zell-Histiozytose [Abt-Letterer-Siwe-Krankheit]	D89.1	Kryoglobulinämie
C96.2	Bösartiger Mastzelltumor	Q85.8	Sonstige Phakomatosen, anderenorts nicht klassifiziert
C96.4	Sarkom der dendritischen Zellen (akzessorische Zellen)	Q85.9	Phakomatose, nicht näher bezeichnet
C96.7	Sonstige näher bezeichnete bösartige Neubildungen des lymphatischen, blutbildenden und verwandten Gewebes	U69.50	Lymphknoten des Kopfes, des Gesichtes und des Halses
C96.8	Histiozytisches Sarkom	U69.51	Intrathorakale Lymphknoten
C96.9	Bösartige Neubildung des lymphatischen, blutbildenden und verwandten Gewebes, nicht näher bezeichnet	U69.52	Intraabdominale Lymphknoten
C97	Bösartige Neubildungen als Primärtumoren an mehreren Lokalisationen	U69.53	Axilläre Lymphknoten und Lymphknoten der oberen Extremität
D09.3	Carcinoma in situ: Schilddrüse und sonstige endokrine Drüsen	U69.54	Inguinale Lymphknoten und Lymphknoten der unteren Extremität
D09.7	Carcinoma in situ sonstiger näher bezeichneter Lokalisationen	U69.55	Intrapelvine Lymphknoten
		Z03.1	Beobachtung bei Verdacht auf bösartige Neubildung
		Z22.6	Keimträger von humaner T-Zell-lymphotroper Viruskrankheit, Typ I [HTLV-1]
		Z51.0	Strahlentherapie-Sitzung
		Z51.1	Chemotherapie-Sitzung wegen bösartiger Neubildung
		Z51.2	Andere Chemotherapie
		Z51.82	Kombinierte Strahlen- und Chemotherapiesitzung wegen bösartiger Neubildung
		Z85.0	Bösartige Neubildung der Verdauungsorgane in der Eigenanamnese
		Z85.1	Bösartige Neubildung der Trachea, der Bronchien oder der Lunge in der Eigenanamnese

Z85.2	Bösartige Neubildung anderer Atmungs- und intrathorakaler Organe in der Eigenanamnese	Z85.8	Bösartige Neubildungen sonstiger Organe oder Systeme in der Eigenanamnese
Z85.3	Bösartige Neubildung der Brustdrüse [Mamma] in der Eigenanamnese	Z85.9	Bösartige Neubildung in der Eigenanamnese, nicht näher bezeichnet
Z85.4	Bösartige Neubildung der Genitalorgane in der Eigenanamnese	Z94.80	Zustand nach hämatopoetischer Stammzelltransplantation ohne gegenwärtige Immunsuppression
Z85.5	Bösartige Neubildung der Harnorgane in der Eigenanamnese	Z94.81	Zustand nach hämatopoetischer Stammzelltransplantation mit gegenwärtiger Immunsuppression
Z85.6	Leukämie in der Eigenanamnese	Z94.88	Zustand nach sonstiger Organ- oder Gewebetransplantation
Z85.7	Andere bösartige Neubildungen des lymphatischen, blutbildenden oder verwandten Gewebes in der Eigenanamnese		

Diagnose MDC04-3

C33	Bösartige Neubildung der Trachea	C76.1	Bösartige Neubildung ungenau bezeichneter Lokalisationen: Thorax
C34.0	Bösartige Neubildung: Hauptbronchus	C78.0	Sekundäre bösartige Neubildung der Lunge
C34.1	Bösartige Neubildung: Oberlappen (-Bronchus)	C78.1	Sekundäre bösartige Neubildung des Mediastinums
C34.2	Bösartige Neubildung: Mittellappen (-Bronchus)	C78.2	Sekundäre bösartige Neubildung der Pleura
C34.3	Bösartige Neubildung: Unterlappen (-Bronchus)	C78.3	Sekundäre bösartige Neubildung sonstiger und nicht näher bezeichneter Atmungsorgane
C34.8	Bösartige Neubildung: Bronchus und Lunge, mehrere Teilbereiche überlappend	D02.1	Carcinoma in situ: Trachea
C34.9	Bösartige Neubildung: Bronchus oder Lunge, nicht näher bezeichnet	D02.2	Carcinoma in situ: Bronchus und Lunge
C38.1	Bösartige Neubildung: Vorderes Mediastinum	D02.3	Carcinoma in situ: Sonstige Teile des Atmungssystems
C38.2	Bösartige Neubildung: Hinteres Mediastinum	D02.4	Carcinoma in situ: Atmungssystem, nicht näher bezeichnet
C38.3	Bösartige Neubildung: Mediastinum, Teil nicht näher bezeichnet	D38.1	Neubildung unsicheren oder unbekanntem Verhaltens: Trachea, Bronchus und Lunge
C38.4	Bösartige Neubildung: Pleura	D38.2	Neubildung unsicheren oder unbekanntem Verhaltens: Pleura
C38.8	Bösartige Neubildung: Herz, Mediastinum und Pleura, mehrere Teilbereiche überlappend	D38.3	Neubildung unsicheren oder unbekanntem Verhaltens: Mediastinum
C39.8	Bösartige Neubildung: Atmungsorgane und sonstige intrathorakale Organe, mehrere Teilbereiche überlappend	D38.4	Neubildung unsicheren oder unbekanntem Verhaltens: Thymus
C39.9	Bösartige Neubildung: Ungenau bezeichnete Lokalisationen des Atmungssystems	D38.5	Neubildung unsicheren oder unbekanntem Verhaltens: Sonstige Atmungsorgane
C45.0	Mesotheliom der Pleura	D38.6	Neubildung unsicheren oder unbekanntem Verhaltens: Atmungsorgan, nicht näher bezeichnet
C47.3	Bösartige Neubildung: Periphere Nerven des Thorax		
C49.3	Bösartige Neubildung: Bindegewebe und andere Weichteilgewebe des Thorax		

Prozedur MDC04-4

93.9G.21	Maskenüberdrucktherapie, CPAP, Kontrolle und Optimierung einer bestehenden Einstellung, innerhalb von 3 Tagen	93.9G.41	Maskenüberdrucktherapie, BiPAP, Kontrolle und Optimierung einer bestehenden Einstellung, innerhalb von 3 Tagen
93.9G.22	Maskenüberdrucktherapie, CPAP, Kontrolle und Optimierung einer bestehenden Einstellung, über mehr als 3 Tage	93.9G.42	Maskenüberdrucktherapie, BiPAP, Kontrolle und Optimierung einer bestehenden Einstellung, über mehr als 3 Tage

Prozedur MDC04-5

89.17.10	Polysomnographie	89.17.11	Kardiorespiratorische Polygraphie
----------	------------------	----------	-----------------------------------

Prozedur MDC04-6

32.01.10	Endoskopische Exzision oder Destruktion von Läsion oder Gewebe an einem Bronchus, bronchoskopische photodynamische Therapie	32.01.99	Endoskopische Exzision oder Destruktion von Läsion oder Gewebe an einem Bronchus, sonstige
32.01.11	Endoskopische Exzision oder Destruktion von Läsion oder Gewebe an einem Bronchus, bronchoskopische Argon-Beamer Therapie	33.22	Flexible Tracheobronchoskopie
32.01.12	Endoskopische Exzision oder Destruktion von Läsion oder Gewebe an einem Bronchus, bronchoskopische Laser Therapie	33.23.11	Tracheobronchoskopie mit starrem Bronchoskop
32.01.13	Endoskopische Exzision oder Destruktion von Läsion oder Gewebe an einem Bronchus, Thermoplastie der Bronchialmuskulatur	33.23.13	Fluoreszenztracheobronchoskopie
		33.23.14	Tracheobronchoskopie mit Ballonkatheter zur Messung kollateraler Ventilation
		33.23.99	Sonstige Tracheobronchoskopie, sonstige
		33.24.10	Tracheobronchoskopie (flexible) (starr) mit Bürste zur Sekret- oder Probenentnahme
		33.24.11	Tracheobronchoskopie (flexible) (starr) mit bronchoalveolärer Lavage

33.24.12	Tracheobronchoskopie (flexible) (starr) mit Bürstenzytologie der Lunge	33.94.09	Implantation eines Markers oder Tracers an Lunge und Bronchus, sonstige
33.24.13	Tracheobronchoskopie (flexible) (starr) mit (Exzisions-) Biopsie	33.94.11	Implantation eines Markers oder Tracers zur Lokalisation bzw. Steuerung der therapeutischen Intervention an Lunge und Bronchus, perkutan
33.24.14	Tracheobronchoskopie (flexible) (starr) mit transbronchiale Nadelaspiration	33.94.12	Implantation eines Markers oder Tracers zur Lokalisation bzw. Steuerung der therapeutischen Intervention an Lunge und Bronchus, bronchoskopisch
33.24.16	Tracheobronchoskopie mit Kryobiopsie	34.23.10	Geschlossene (Nadel-) Biopsie an der Brustwand
33.24.99	Geschlossene [endoskopische] Bronchusbiopsie, sonstige	34.23.99	Biopsie an der Brustwand, sonstige
33.26.11	Transthorakale Lungenbiopsie [TTL], mit Feinnadelaspiration	34.24	Sonstige Pleurabiopsie
33.26.12	Transthorakale Lungenbiopsie [TTL], mit Stanzbiopsie ohne Clipmarkierung	34.25	Geschlossene [perkutane] [Nadel-] Biopsie am Mediastinum
33.26.13	Transthorakale Lungenbiopsie [TTL], mit Stanzbiopsie mit Clipmarkierung	34.27.10	Geschlossene (Nadel-) Biopsie am Zwerchfell
33.26.99	Geschlossene [perkutane] [Nadel-] Lungenbiopsie, sonstige	34.27.99	Biopsie am Zwerchfell, sonstige
33.27	Geschlossene endoskopische Lungenbiopsie	88.73.20	Transbronchiale Endosonographie
33.94.00	Implantation eines Markers oder Tracers an Lunge und Bronchus, n.n.bez.		

DRG E01**Revisionseingriffe, beidseitige Lobektomie, Strahlentherapie mit operativem Eingriff oder ASD Verschluss oder mehrzeitig bestimmte OR-Prozedur**

Mindestens eine Prozedur in Tabelle E01-1 oder Beidseitige Prozedur in Tabelle E01-2 oder Prozedur in Tabelle E01-3 und mindestens eine Prozedur in Tabelle E01-4 oder Prozedur in Tabelle E01-5 oder Mehrzeitige_bestimmte OR- Prozeduren

DRG E01A**Revisionseingriffe, beidseitige Lobektomie mit äusserst schweren CC, oder Strahlentherapie mit operativem Eingriff**

PCCL > 3 oder (Prozedur in Tabelle E01-3 und mindestens eine Prozedur in Tabelle E01-6)

DRG E01B**Revisionseingriffe oder beidseitige Lobektomie oder ASD Verschluss oder mehrzeitig bestimmte OR-Prozedur****Prozedur E01-1**

- | | |
|---------------------------------------------------------------------------------------------------------------------------------|------------------------------------------------------------------------------------------------------------------------|
| 32.41.16 ↔ Lobektomie an der Lunge, thorakoskopisch, mit bronchoplastischer Erweiterung | 32.44.22 ↔ Bilobektomie an der Lunge, offen chirurgisch, mit bronchoplastischer Erweiterung |
| 32.41.18 ↔ Lobektomie an der Lunge, thorakoskopisch, mit bronchoplastischer sowie mit angioplastischer Erweiterung | 32.44.24 ↔ Bilobektomie an der Lunge, offen chirurgisch, mit bronchoplastischer sowie mit angioplastischer Erweiterung |
| 32.42.16 ↔ Lobektomie an der Lunge, offen chirurgisch, mit bronchoplastischer Erweiterung | 32.50.12 ↔ Pneumonektomie, thorakoskopisch, mit bronchoplastischer Erweiterung |
| 32.42.18 ↔ Lobektomie an der Lunge, offen chirurgisch, mit bronchoplastischer sowie mit angioplastischer Erweiterung | 32.50.14 ↔ Pneumonektomie, thorakoskopisch, mit bronchoplastischer sowie mit angioplastischer Erweiterung |
| 32.43.12 ↔ Lobektomie an der Lunge, erweitert, thorakoskopisch, mit bronchoplastischer Erweiterung | 32.51.16 ↔ Pneumonektomie, offen chirurgisch, mit bronchoplastischer Erweiterung |
| 32.43.14 ↔ Lobektomie an der Lunge, erweitert, thorakoskopisch, mit bronchoplastischer sowie mit angioplastischer Erweiterung | 32.51.18 ↔ Pneumonektomie, offen chirurgisch, mit bronchoplastischer sowie mit angioplastischer Erweiterung |
| 32.43.22 ↔ Lobektomie an der Lunge, erweitert, offen chirurgisch, mit bronchoplastischer Erweiterung | 32.52.12 ↔ Pneumonektomie, erweitert, offen chirurgisch, mit bronchoplastischer Erweiterung |
| 32.43.24 ↔ Lobektomie an der Lunge, erweitert, offen chirurgisch, mit bronchoplastischer sowie mit angioplastischer Erweiterung | 32.52.14 ↔ Pneumonektomie, erweitert, offen chirurgisch, mit bronchoplastischer sowie mit angioplastischer Erweiterung |
| 32.44.12 ↔ Bilobektomie an der Lunge, thorakoskopisch, mit bronchoplastischer Erweiterung | 32.6 ↔ Radikale Dissektion von Thoraxstrukturen |
| 32.44.14 ↔ Bilobektomie an der Lunge, thorakoskopisch, mit bronchoplastischer sowie mit angioplastischer Erweiterung | 34.03 ↔ Wiedereröffnung einer Thorakotomie |

Prozedur E01-2

- | | |
|-------------------------------------------------------------------------------------------------------------------------------------|----------------------------------------------------------------------------------------------------------------------|
| 32.31.11 ↔ Anatomische Segmentresektion der Lunge, thorakoskopisch, ohne bronchoplastische sowie ohne angioplastische Erweiterung | 32.39 ↔ Sonstige und nicht näher bezeichnete anatomische Segmentresektion der Lunge |
| 32.31.12 ↔ Anatomische Segmentresektion der Lunge, thorakoskopisch, mit bronchoplastischer Erweiterung | 32.40 ↔ Lobektomie an der Lunge, n.n.bez. |
| 32.31.13 ↔ Anatomische Segmentresektion der Lunge, thorakoskopisch, mit angioplastischer Erweiterung | 32.41.15 ↔ Lobektomie an der Lunge, thorakoskopisch, ohne bronchoplastische sowie ohne angioplastische Erweiterung |
| 32.31.14 ↔ Anatomische Segmentresektion der Lunge, thorakoskopisch, mit bronchoplastischer sowie mit angioplastischer Erweiterung | 32.41.16 ↔ Lobektomie an der Lunge, thorakoskopisch, mit bronchoplastischer Erweiterung |
| 32.32.11 ↔ Anatomische Segmentresektion der Lunge, offen chirurgisch, ohne bronchoplastische sowie ohne angioplastische Erweiterung | 32.41.17 ↔ Lobektomie an der Lunge, thorakoskopisch, mit angioplastischer Erweiterung |
| 32.32.12 ↔ Anatomische Segmentresektion der Lunge, offen chirurgisch, mit bronchoplastischer Erweiterung | 32.41.18 ↔ Lobektomie an der Lunge, thorakoskopisch, mit bronchoplastischer sowie mit angioplastischer Erweiterung |
| 32.32.13 ↔ Anatomische Segmentresektion der Lunge, offen chirurgisch, mit angioplastischer Erweiterung | 32.42.15 ↔ Lobektomie an der Lunge, offen chirurgisch, ohne bronchoplastische sowie ohne angioplastische Erweiterung |
| 32.32.14 ↔ Anatomische Segmentresektion der Lunge, offen chirurgisch, mit bronchoplastischer sowie mit angioplastischer Erweiterung | 32.42.16 ↔ Lobektomie an der Lunge, offen chirurgisch, mit bronchoplastischer Erweiterung |
| | 32.42.17 ↔ Lobektomie an der Lunge, offen chirurgisch, mit angioplastischer Erweiterung |

- 32.42.18 ↔ Lobektomie an der Lunge, offen chirurgisch, mit bronchoplastischer sowie mit angioplastischer Erweiterung
- 32.43.11 ↔ Lobektomie an der Lunge, erweitert, thorakoskopisch, ohne bronchoplastische sowie ohne angioplastische Erweiterung
- 32.43.12 ↔ Lobektomie an der Lunge, erweitert, thorakoskopisch, mit bronchoplastischer Erweiterung
- 32.43.13 ↔ Lobektomie an der Lunge, erweitert, thorakoskopisch, mit angioplastischer Erweiterung
- 32.43.14 ↔ Lobektomie an der Lunge, erweitert, thorakoskopisch, mit bronchoplastischer sowie mit angioplastischer Erweiterung
- 32.43.21 ↔ Lobektomie an der Lunge, erweitert, offen chirurgisch, ohne bronchoplastische sowie ohne angioplastische Erweiterung
- 32.43.22 ↔ Lobektomie an der Lunge, erweitert, offen chirurgisch, mit bronchoplastischer Erweiterung
- 32.43.23 ↔ Lobektomie an der Lunge, erweitert, offen chirurgisch, mit angioplastischer Erweiterung
- 32.43.24 ↔ Lobektomie an der Lunge, erweitert, offen chirurgisch, mit bronchoplastischer sowie mit angioplastischer Erweiterung
- 32.44.11 ↔ Bilobektomie an der Lunge, thorakoskopisch, ohne bronchoplastische sowie ohne angioplastische Erweiterung
- 32.44.12 ↔ Bilobektomie an der Lunge, thorakoskopisch, mit bronchoplastischer Erweiterung
- 32.44.13 ↔ Bilobektomie an der Lunge, thorakoskopisch, mit angioplastischer Erweiterung
- 32.44.14 ↔ Bilobektomie an der Lunge, thorakoskopisch, mit bronchoplastischer sowie mit angioplastischer Erweiterung
- 32.44.21 ↔ Bilobektomie an der Lunge, offen chirurgisch, ohne bronchoplastische sowie ohne angioplastische Erweiterung
- 32.44.22 ↔ Bilobektomie an der Lunge, offen chirurgisch, mit bronchoplastischer Erweiterung
- 32.44.23 ↔ Bilobektomie an der Lunge, offen chirurgisch, mit angioplastischer Erweiterung
- 32.44.24 ↔ Bilobektomie an der Lunge, offen chirurgisch, mit bronchoplastischer sowie mit angioplastischer Erweiterung
- 32.49 ↔ Lobektomie an der Lunge, sonstige

Prozedur E01-3

- 92.20 ↔ Infusion von flüssigem Radioisotop
- 92.21.00 ↔ Oberflächenstrahlentherapie, n.n.bez.
- 92.21.01 ↔ Oberflächenstrahlentherapie, bis zu 2 Bestrahlungsfelder
- 92.21.02 ↔ Oberflächenstrahlentherapie, mehr als 2 Bestrahlungsfelder
- 92.22.00 ↔ Orthovoltstrahlentherapie, n.n.bez.
- 92.22.01 ↔ Orthovoltstrahlentherapie, bis zu 2 Bestrahlungsfelder
- 92.22.02 ↔ Orthovoltstrahlentherapie, mehr als 2 Bestrahlungsfelder
- 92.22.11 ↔ Intraoperative Röntgenstrahlentherapie, bis 300 kV
- 92.22.12 ↔ Intraoperative Röntgenstrahlentherapie, 300 kV - < 1 MV
- 92.22.19 ↔ Intraoperative Röntgenstrahlentherapie, sonstige
- 92.23.00 ↔ Hochvoltstrahlentherapie, n.n.bez.
- 92.23.01 ↔ Telekobaltgerät bis zu 2 Bestrahlungsfelder
- 92.23.02 ↔ Telekobaltgerät 3 bis 4 Bestrahlungsfelder
- 92.23.03 ↔ Telekobaltgerät mehr als 4 Bestrahlungsfelder oder 3D-geplante Bestrahlung
- 92.23.08 ↔ Hochvoltstrahlentherapie, andere Isotope
- 92.23.09 ↔ Telekobaltgerät, sonstige
- 92.24.00 ↔ Teleradiotherapie mit Photonen, Linearbeschleuniger, n.n.bez.
- 92.24.01 ↔ Teleradiotherapie mit Photonen, Linearbeschleuniger, Grossfeldbestrahlung
- 92.24.02 ↔ Teleradiotherapie mit Photonen, Linearbeschleuniger, Halbkörperbestrahlung
- 92.24.03 ↔ Teleradiotherapie mit Photonen, Linearbeschleuniger, Ganzkörperbestrahlung
- 92.24.04 ↔ Teleradiotherapie mit Photonen, Linearbeschleuniger, Intraoperative Strahlentherapie
- 92.24.09 ↔ Teleradiotherapie mit Photonen, Linearbeschleuniger, sonstige
- 92.24.11 ↔ Teleradiotherapie mit Photonen, Linearbeschleuniger, mit bildgestützter Einstellung [IGRT], bis zu 2 Bestrahlungsfelder
- 92.24.12 ↔ Teleradiotherapie mit Photonen, Linearbeschleuniger, mit bildgestützter Einstellung [IGRT], mehr als 2 Bestrahlungsfelder
- 92.24.13 ↔ Teleradiotherapie mit Photonen, Linearbeschleuniger, mit bildgestützter Einstellung [IGRT], 3D-geplante Bestrahlung
- 92.24.14 ↔ Teleradiotherapie mit Photonen, Linearbeschleuniger, mit bildgestützter Einstellung [IGRT], intensitätsmodulierte Radiotherapie
- 92.24.21 ↔ Teleradiotherapie mit Photonen, Linearbeschleuniger, ohne bildgestützte Einstellung, bis zu 2 Bestrahlungsfelder:
- 92.24.22 ↔ Teleradiotherapie mit Photonen, Linearbeschleuniger, ohne bildgestützte Einstellung, mehr als 2 Bestrahlungsfelder
- 92.24.23 ↔ Teleradiotherapie mit Photonen, Linearbeschleuniger, ohne bildgestützte Einstellung, 3D-geplante Bestrahlung
- 92.24.24 ↔ Teleradiotherapie mit Photonen, Linearbeschleuniger, ohne bildgestützte Einstellung, intensitätsmodulierte Radiotherapie
- 92.24.30 ↔ Teleradiotherapie mit Photonen, hochkomplexe Radiotherapie mit spezialisierter Ausstattung
- 92.25.00 ↔ Teleradiotherapie mit Elektronen, Linearbeschleuniger, n.n.bez.
- 92.25.01 ↔ Teleradiotherapie mit Elektronen, Linearbeschleuniger, Grossfeldbestrahlung
- 92.25.02 ↔ Teleradiotherapie mit Elektronen, Linearbeschleuniger, Halbkörperbestrahlung
- 92.25.03 ↔ Teleradiotherapie mit Elektronen, Linearbeschleuniger, Ganzkörperbestrahlung
- 92.25.04 ↔ Teleradiotherapie mit Elektronen, Linearbeschleuniger, Intraoperative Strahlentherapie
- 92.25.09 ↔ Teleradiotherapie mit Elektronen, Linearbeschleuniger, sonstige
- 92.25.11 ↔ Teleradiotherapie mit Elektronen, Linearbeschleuniger, mit bildgestützter Einstellung
- 92.25.12 ↔ Teleradiotherapie mit Elektronen, Linearbeschleuniger, mit bildgestützter Einstellung, bis zu 2 Bestrahlungsfelder
- 92.25.13 ↔ Teleradiotherapie mit Elektronen, Linearbeschleuniger, mit bildgestützter Einstellung, mehr als 2 Bestrahlungsfelder
- 92.25.14 ↔ Teleradiotherapie mit Elektronen, Linearbeschleuniger, mit bildgestützter Einstellung, 3D-geplante Bestrahlung
- 92.25.15 ↔ Teleradiotherapie mit Elektronen, Linearbeschleuniger, mit bildgestützter Einstellung, intensitätsmodulierte Radiotherapie

92.25.21 ↔	Teleradiotherapie mit Elektronen, Linearbeschleuniger, ohne bildgestützte Einstellung, bis zu 2 Bestrahlungsfelder	92.28.25 ↔	Selektive intravaskuläre Radionuklidtherapie [SIRT] durch Embolisation von Yttrium-90-markierten Mikrosphären
92.25.22 ↔	Teleradiotherapie mit Elektronen, Linearbeschleuniger, ohne bildgestützte Einstellung, mehr als 2 Bestrahlungsfelder	92.28.26 ↔	Selektive intravaskuläre Radionuklidtherapie [SIRT] durch Embolisation von Holmium-166 markierten Mikrosphären
92.25.23 ↔	Teleradiotherapie mit Elektronen, Linearbeschleuniger, ohne bildgestützte Einstellung, 3D-geplante Bestrahlung	92.28.33 ↔	Endovaskuläre Brachytherapie mit Rhenium-188
92.25.24 ↔	Teleradiotherapie mit Elektronen, Linearbeschleuniger, ohne bildgestützte Einstellung, intensitätsmodulierte Radiotherapie	92.28.41 ↔	Radiojodtherapie bis 1,2 GBq I-131, ohne Gabe von rekombinantem Thyreotropin [rh-TSH]
92.26.00 ↔	Teleradiotherapie mit anderen Partikelstrahlen, n.n.bez.	92.28.42 ↔	Radiojodtherapie bis 1,2 GBq I-131, mit Gabe von rekombinantem Thyreotropin [rh-TSH]
92.26.99 ↔	Teleradiotherapie mit anderen Partikelstrahlen, sonstige	92.28.43 ↔	Radiojodtherapie über 1,2 bis unter 5 GBq I-131, ohne Gabe von rekombinantem Thyreotropin [rh-TSH]
92.27.00 ↔	Implantation oder Einsetzen radioaktiver Elemente (Brachytherapie mit umschlossenen Radionukliden), Körperoberfläche, sonstiger oder n.n.bez. Applikationsort	92.28.44 ↔	Radiojodtherapie über 1,2 bis unter 5 GBq I-131, mit Gabe von rekombinantem Thyreotropin [rh-TSH]
92.27.10 ↔	Implantation oder Einsetzen radioaktiver Elemente (Brachytherapie mit umschlossenen Radionukliden), weibliche Geschlechtsorgane, n.n.bez.	92.28.45 ↔	Radiojodtherapie mit 5 und mehr GBq I-131, ohne Gabe von rekombinantem Thyreotropin [rh-TSH]
92.27.11 ↔	Implantation oder Einsetzen radioaktiver Elemente (Brachytherapie mit umschlossenen Radionukliden), intrauterin	92.28.46 ↔	Radiojodtherapie mit 5 und mehr GBq I-131, mit Gabe von rekombinantem Thyreotropin [rh-TSH]
92.27.12 ↔	Implantation oder Einsetzen radioaktiver Elemente (Brachytherapie mit umschlossenen Radionukliden), intravaginal	92.28.51 ↔	Radioimmuntherapie mit 90Y-Ibritumomab-Tiuxetan, parenteral
92.27.13 ↔	Implantation oder Einsetzen radioaktiver Elemente (Brachytherapie mit umschlossenen Radionukliden), intrauterin und intravaginal kombiniert	92.28.52 ↔	Radioimmuntherapie mit Jod 131 [I-131] Tositumomab, parenteral
92.27.21 ↔	Implantation oder Einsetzen radioaktiver Elemente (Brachytherapie mit umschlossenen Radionukliden), Körperoberfläche	92.28.53 ↔	Radioimmuntherapie mit sonstigen Antikörpern, parenteral
92.27.22 ↔	Implantation oder Einsetzen radioaktiver Elemente (Brachytherapie mit umschlossenen Radionukliden), intrakavitär	92.28.64 ↔	Radiorezeptorthherapie mit dem DOTA-konjugierten Somatostatin-Analagon TOC [Octreotide]
92.27.23 ↔	Implantation oder Einsetzen radioaktiver Elemente (Brachytherapie mit umschlossenen Radionukliden), intraluminal	92.28.65 ↔	Radiorezeptorthherapie mit dem DOTA-konjugierten Somatostatin-Analagon TATE [Octreotate]
92.27.30 ↔	Implantation oder Einsetzen radioaktiver Elemente (Brachytherapie mit umschlossenen Radionukliden), Gefäß n.n.bez.	92.28.66 ↔	Radiorezeptorthherapie mit Somatostatin-Antagonisten
92.27.31 ↔	Implantation oder Einsetzen radioaktiver Elemente (Brachytherapie mit umschlossenen Radionukliden), Koronargefäß	92.28.69 ↔	Radiotherapie mit kleinen Molekülen, sonstige
92.27.39 ↔	Implantation oder Einsetzen radioaktiver Elemente (Brachytherapie mit umschlossenen Radionukliden), sonstiges Gefäß	92.28.6B ↔	Radiorezeptorthherapie mit 177Lu-PSMA I&T [177Lu-ITG-PSMA-1]
92.27.40 ↔	Implantation oder Einsetzen radioaktiver Elemente (Brachytherapie mit umschlossenen Radionukliden), intraoperativ	92.28.6C ↔	Radiorezeptorthherapie mit sonstigen PSMA-Liganden
92.27.70 ↔	Radioaktive Moulagen, n.n.bez.	92.28.71 ↔	Gabe von Jod-131-MIBG [Metajodbenzylguanidin] parenteral
92.27.71 ↔	Radioaktive Moulagen, Konstruktion und Applikation von oberflächlichen radioaktiven Moulagen	92.29.00 ↔	Brachytherapie mit umschlossenen Radionukliden, n.n.bez.
92.27.72 ↔	Radioaktive Moulagen, Konstruktion und Applikation von nicht auf der Körperoberfläche verwendeten Applikatoren	92.29.09 ↔	Brachytherapie mit umschlossenen Radionukliden, sonstige
92.27.73 ↔	Radioaktive Moulagen, Konstruktion und Applikation von Augenapplikatoren	92.29.11 ↔	Interstitielle Brachytherapie mit Implantation von entfernbaren Strahlern in einer Ebene, niedrige Dosisleistung
92.27.79 ↔	Radioaktive Moulagen, sonstige	92.29.12 ↔	Interstitielle Brachytherapie mit Implantation von entfernbaren Strahlern in einer Ebene, gepulste Dosisleistung [Pulsed dose rate]
92.28.00 ↔	Injektion, Instillation oder orale Gabe von Radioisotopen, n.n.bez.	92.29.13 ↔	Interstitielle Brachytherapie mit Implantation von entfernbaren Strahlern in einer Ebene, hohe Dosisleistung
92.28.09 ↔	Injektion, Instillation oder orale Gabe von Radioisotopen, sonstige	92.29.19 ↔	Interstitielle Brachytherapie mit Implantation von entfernbaren Strahlern in einer Ebene, sonstige
92.28.11 ↔	Therapie mit offenen Radionukliden bei Knochenmetastasen	92.29.21 ↔	Interstitielle Brachytherapie mit Volumenimplantation von entfernbaren Strahlern in mehreren Ebenen, niedrige Dosisleistung
92.28.14 ↔	Instillation von offenen Radionukliden in Gelenke	92.29.22 ↔	Interstitielle Brachytherapie mit Volumenimplantation von entfernbaren Strahlern in mehreren Ebenen, gepulste Dosisleistung [Pulsed dose rate]
92.28.24 ↔	Selektive intravaskuläre Radiochemoembolisation mit I-131-Lipiodol	92.29.23 ↔	Interstitielle Brachytherapie mit Volumenimplantation von entfernbaren Strahlern in mehreren Ebenen, hohe Dosisleistung
		92.29.24 ↔	Brachytherapie mit Implantation von entfernbaren Strahlern in mehreren Ebenen, hohe Dosisleistung, intraoperativ
		92.29.29 ↔	Interstitielle Brachytherapie mit Volumenimplantation von entfernbaren Strahlern in mehreren Ebenen, sonstige

- 92.29.31 ↔ Interstitielle Brachytherapie mit Implantation von permanenten Strahlern, bis 10 Quellen
- 92.29.32 ↔ Interstitielle Brachytherapie mit Implantation von permanenten Strahlern, von 11 bis 15 Quellen
- 92.29.33 ↔ Interstitielle Brachytherapie mit Implantation von permanenten Strahlern, von 16 bis 20 Quellen
- 92.29.34 ↔ Interstitielle Brachytherapie mit Implantation von permanenten Strahlern, von 21 bis 25 Quellen
- 92.29.35 ↔ Interstitielle Brachytherapie mit Implantation von permanenten Strahlern, von 26 bis 30 Quellen
- 92.29.36 ↔ Interstitielle Brachytherapie mit Implantation von permanenten Strahlern, von 31 bis 35 Quellen
- 92.29.37 ↔ Interstitielle Brachytherapie mit Implantation von permanenten Strahlern, von 36 bis 40 Quellen
- 92.29.38 ↔ Interstitielle Brachytherapie mit Implantation von permanenten Strahlern, von 41 bis 45 Quellen
- 92.29.39 ↔ Interstitielle Brachytherapie mit Implantation von permanenten Strahlern, von 46 bis 50 Quellen
- 92.29.3A ↔ Interstitielle Brachytherapie mit Implantation von permanenten Strahlern, von 51 bis 55 Quellen
- 92.29.3B ↔ Interstitielle Brachytherapie mit Implantation von permanenten Strahlern, von 56 bis 60 Quellen
- 92.29.3C ↔ Interstitielle Brachytherapie mit Implantation von permanenten Strahlern, von 61 bis 65 Quellen
- 92.29.3D ↔ Interstitielle Brachytherapie mit Implantation von permanenten Strahlern, von 66 bis 70 Quellen
- 92.29.3E ↔ Interstitielle Brachytherapie mit Implantation von permanenten Strahlern, von 71 und mehr Quellen
- 92.29.40 ↔ Brachytherapie mit Oberflächenapplikatoren, n.n.bez.
- 92.29.49 ↔ Brachytherapie mit Oberflächenapplikatoren, sonstige
- 92.29.51 ↔ Entfernung von umschlossenen Radionukliden oder inaktiven Applikatoren unter Anästhesie
- 92.30.00 ↔ Stereotaktische Bestrahlung, einzeitig, n.n.bez.
- 92.30.01 ↔ Stereotaktische Bestrahlung, einzeitig, zerebral, n.n.bez.
- 92.30.02 ↔ Stereotaktische Bestrahlung, einzeitig, extrazerebral, n.n.bez.
- 92.30.20 ↔ Stereotaktische Bestrahlung, einzeitig, zerebral, intensitätsmodulierte Radiotherapie
- 92.30.21 ↔ Stereotaktische Bestrahlung, einzeitig, zerebral, intensitätsmodulierte Bogenbestrahlung [IMAT]
- 92.30.22 ↔ Stereotaktische Bestrahlung, einzeitig, zerebral, bildgestützte Einstellung
- 92.30.30 ↔ Stereotaktische Bestrahlung, einzeitig, extrazerebral, intensitätsmodulierte Radiotherapie
- 92.30.31 ↔ Stereotaktische Bestrahlung, einzeitig, extrazerebral, intensitätsmodulierte Bogenbestrahlung [IMAT]
- 92.30.32 ↔ Stereotaktische Bestrahlung, einzeitig, extrazerebral, bildgestützte Einstellung
- 92.30.99 ↔ Stereotaktische Bestrahlung, einzeitig, sonstige
- 92.31.00 ↔ Radiochirurgie mit Photonen n.n.bez., zerebral
- 92.31.10 ↔ Radiochirurgie mit Photonen n.n.bez., extrazerebral
- 92.32.00 ↔ Mehrquellige Photon-Radiochirurgie, n.n.bez.
- 92.32.01 ↔ Mehrquellige Photon-Radiochirurgie, Gamma-knife
- 92.33.00 ↔ Teilchen-Radiochirurgie, n.n.bez.
- 92.33.01 ↔ Andere Hochvoltstrahlentherapie, stereotaktische Bestrahlung, einzeitig, zerebral
- 92.33.11 ↔ Andere Hochvoltstrahlentherapie, stereotaktische Bestrahlung, einzeitig, extrazerebral
- 92.39.00 ↔ Sonstige stereotaktische Radiochirurgie, n.n.bez.
- 92.39.01 ↔ Andere Hochvoltstrahlentherapie, stereotaktische Bestrahlung, fraktioniert, zerebral, n.n.bez.
- 92.39.11 ↔ Andere Hochvoltstrahlentherapie, stereotaktische Bestrahlung, fraktioniert, extrazerebral, n.n.bez.
- 92.39.20 ↔ Andere Hochvoltstrahlentherapie, stereotaktische Bestrahlung, fraktioniert, zerebral, intensitätsmodulierte Radiotherapie
- 92.39.21 ↔ Andere Hochvoltstrahlentherapie, stereotaktische Bestrahlung, fraktioniert, zerebral, intensitätsmodulierte Bogenbestrahlung [IMAT]
- 92.39.22 ↔ Andere Hochvoltstrahlentherapie, stereotaktische Bestrahlung, fraktioniert, zerebral, bildgestützte Einstellung
- 92.39.29 ↔ Andere Hochvoltstrahlentherapie, stereotaktische Bestrahlung, fraktioniert, zerebral, sonstige
- 92.39.30 ↔ Andere Hochvoltstrahlentherapie, stereotaktische Bestrahlung, fraktioniert, extrazerebral, intensitätsmodulierte Radiotherapie
- 92.39.31 ↔ Andere Hochvoltstrahlentherapie, stereotaktische Bestrahlung, fraktioniert, extrazerebral, intensitätsmodulierte Bogenbestrahlung [IMAT]
- 92.39.32 ↔ Andere Hochvoltstrahlentherapie, stereotaktische Bestrahlung, fraktioniert, extrazerebral, bildgestützte Einstellung
- 92.39.39 ↔ Andere Hochvoltstrahlentherapie, stereotaktische Bestrahlung, fraktioniert, extrazerebral, sonstige
- 92.41 ↔ Intraoperative Strahlentherapie mit Elektronen

Prozedur E01-4

- 07.16.11 ↔ Offene Biopsie am Thymus
- 07.80 ↔ Thymektomie, n.n.bez.
- 07.81 ↔ Sonstige partielle Exzision am Thymus
- 07.82 ↔ Sonstige totale Exzision des Thymus
- 07.83 ↔ Thorakoskopische partielle Exzision am Thymus
- 07.84 ↔ Thorakoskopische totale Exzision des Thymus
- 07.91 ↔ Exploration im Gebiet des Thymus
- 07.92 ↔ Sonstige Inzision am Thymus
- 07.93 ↔ Plastische Rekonstruktion am Thymus
- 07.95 ↔ Thorakoskopische Inzision am Thymus
- 07.98 ↔ Sonstige und nicht näher bezeichnete thorakoskopische Operationen am Thymus
- 07.99 ↔ Sonstige und nicht näher bezeichnete Operationen am Thymus
- 31.73 ↔ Verschluss einer anderen trachealen Fistel
- 32.09.10 ↔ Sonstige lokale Exzision oder Destruktion von Läsion oder Gewebe an einem Bronchus, durch Thorakotomie
- 32.09.20 ↔ Sonstige lokale Exzision oder Destruktion von Läsion oder Gewebe an einem Bronchus, durch Thorakoskopie
- 32.1X.10 ↔ Sonstige Exzision an einem Bronchus, Bifurkationsresektion
- 32.1X.20 ↔ Sonstige Exzision an einem Bronchus, Revision einer Bronchusstumpfsuffizienz
- 32.21 ↔ Plikatur einer Emphyseblase
- 32.22 ↔ Chirurgische Lungenvolumenreduktion
- 32.2A.11 ↔ Lokale Exzision und Destruktion von Läsion oder Gewebe an der Lunge, offen chirurgisch
- 32.2A.12 ↔ Lokale Exzision und Destruktion von Läsion oder Gewebe an der Lunge, thorakoskopisch
- 32.31.11 ↔ Anatomische Segmentresektion der Lunge, thorakoskopisch, ohne bronchoplastische sowie ohne angioplastische Erweiterung
- 32.31.12 ↔ Anatomische Segmentresektion der Lunge, thorakoskopisch, mit bronchoplastischer Erweiterung
- 32.31.13 ↔ Anatomische Segmentresektion der Lunge, thorakoskopisch, mit angioplastischer Erweiterung
- 32.31.14 ↔ Anatomische Segmentresektion der Lunge, thorakoskopisch, mit bronchoplastischer sowie mit angioplastischer Erweiterung

32.32.11 ↔	Anatomische Segmentresektion der Lunge, offen chirurgisch, ohne bronchoplastische sowie ohne angioplastische Erweiterung	34.02 ↔	Probethorakotomie
32.32.12 ↔	Anatomische Segmentresektion der Lunge, offen chirurgisch, mit bronchoplastischer Erweiterung	34.27.20 ↔	Offene Biopsie am Zwerchfell
32.32.13 ↔	Anatomische Segmentresektion der Lunge, offen chirurgisch, mit angioplastischer Erweiterung	34.3X.10 ↔	Exzision von Läsion oder Gewebe des Mediastinums
32.32.14 ↔	Anatomische Segmentresektion der Lunge, offen chirurgisch, mit bronchoplastischer sowie mit angioplastischer Erweiterung	34.3X.21 ↔	Resektion von Läsion oder Gewebe des Mediastinums, ohne Resektion an mediastinalen Organen
32.39 ↔	Sonstige und nicht näher bezeichnete anatomische Segmentresektion der Lunge	34.3X.22 ↔	Resektion von Läsion oder Gewebe des Mediastinums, mit Lungenresektion oder Brustwandteilresektion
32.40 ↔	Lobektomie an der Lunge, n.n.bez.	34.3X.23 ↔	Resektion von Läsion oder Gewebe des Mediastinums, mit Perikardteilresektion
32.41.15 ↔	Lobektomie an der Lunge, thorakoskopisch, ohne bronchoplastische sowie ohne angioplastische Erweiterung	34.3X.24 ↔	Resektion von Läsion oder Gewebe des Mediastinums, mit prothetischem Gefässersatz
32.41.17 ↔	Lobektomie an der Lunge, thorakoskopisch, mit angioplastischer Erweiterung	34.3X.25 ↔	Resektion von Läsion oder Gewebe des Mediastinums, mit Lungenresektion und Gefässersatz
32.42.15 ↔	Lobektomie an der Lunge, offen chirurgisch, ohne bronchoplastische sowie ohne angioplastische Erweiterung	34.3X.26 ↔	Resektion von Läsion oder Gewebe des Mediastinums, mit Lungenresektion und Perikardteilresektion
32.42.17 ↔	Lobektomie an der Lunge, offen chirurgisch, mit angioplastischer Erweiterung	34.3X.27 ↔	Resektion von Läsion oder Gewebe des Mediastinums, mit Perikardteilresektion und Gefässersatz
32.43.11 ↔	Lobektomie an der Lunge, erweitert, thorakoskopisch, ohne bronchoplastische sowie ohne angioplastische Erweiterung	34.3X.28 ↔	Resektion von Läsion oder Gewebe des Mediastinums, mit Lungen- und Perikardteilresektion und Gefässersatz
32.43.13 ↔	Lobektomie an der Lunge, erweitert, thorakoskopisch, mit angioplastischer Erweiterung	34.3X.29 ↔	Resektion von Läsion oder Gewebe des Mediastinums, sonstige
32.43.21 ↔	Lobektomie an der Lunge, erweitert, offen chirurgisch, ohne bronchoplastische sowie ohne angioplastische Erweiterung	34.3X.30 ↔	Destruktion von Läsion oder Gewebe des Mediastinums
32.43.23 ↔	Lobektomie an der Lunge, erweitert, offen chirurgisch, mit angioplastischer Erweiterung	34.3X.99 ↔	Exzision oder Destruktion von Läsion oder Gewebe des Mediastinums, sonstige
32.44.11 ↔	Bilobektomie an der Lunge, thorakoskopisch, ohne bronchoplastische sowie ohne angioplastische Erweiterung	34.4X.10 ↔	Exzision einer Läsion an der Brustwand
32.44.13 ↔	Bilobektomie an der Lunge, thorakoskopisch, mit angioplastischer Erweiterung	34.4X.21 ↔	Teilresektion einer Läsion an der Brustwand, ohne Rekonstruktion
32.44.21 ↔	Bilobektomie an der Lunge, offen chirurgisch, ohne bronchoplastische sowie ohne angioplastische Erweiterung	34.4X.22 ↔	Teilresektion einer Läsion an der Brustwand, mit Rekonstruktion
32.44.23 ↔	Bilobektomie an der Lunge, offen chirurgisch, mit angioplastischer Erweiterung	34.4X.31 ↔	Resektion einer Läsion an der Brustwand, komplette Resektion des Sternums, ohne Rekonstruktion
32.49 ↔	Lobektomie an der Lunge, sonstige	34.4X.32 ↔	Resektion einer Läsion an der Brustwand, komplette Resektion des Sternums, mit Rekonstruktion
32.50.11 ↔	Pneumonektomie, thorakoskopisch, ohne bronchoplastische sowie ohne angioplastische Erweiterung	34.51.00 ↔	Pleurektomie und Dekortikation der Lunge, offen chirurgisch, n.n.bez.
32.50.13 ↔	Pneumonektomie, thorakoskopisch, mit angioplastischer Erweiterung	34.51.11 ↔	Radikale Pleurektomie und Dekortikation der Lunge und Brustwand ohne Perikard- oder Zwerchfellresektion, offen chirurgisch
32.51.15 ↔	Pneumonektomie, offen chirurgisch, ohne bronchoplastische sowie ohne angioplastische Erweiterung	34.51.12 ↔	Radikale Pleurektomie und Dekortikation der Lunge und Brustwand mit Perikardresektion, offen chirurgisch
32.51.17 ↔	Pneumonektomie, offen chirurgisch, mit angioplastischer Erweiterung	34.51.13 ↔	Radikale Pleurektomie und Dekortikation der Lunge und Brustwand mit Zwerchfellresektion, offen chirurgisch
32.52.11 ↔	Pneumonektomie, erweitert, offen chirurgisch, ohne bronchoplastische sowie ohne angioplastische Erweiterung	34.51.14 ↔	Radikale Pleurektomie und Dekortikation der Lunge und Brustwand mit Perikard- sowie Zwerchfellresektion, offen chirurgisch
32.52.13 ↔	Pneumonektomie, erweitert, offen chirurgisch, mit angioplastischer Erweiterung	34.51.15 ↔	Partielle Pleurektomie und Dekortikation, offen chirurgisch
32.59 ↔	Pneumonektomie, n.n.bez. und sonstige	34.51.16 ↔	Subtotale Pleurektomie und Dekortikation, offen chirurgisch
33.20 ↔	Thorakoskopische Lungenbiopsie	34.51.99 ↔	Pleurektomie und Dekortikation der Lunge, offen chirurgisch, sonstige
33.25 ↔	Offene Bronchusbiopsie	34.52.00 ↔	Pleurektomie und Dekortikation der Lunge, thorakoskopisch, n.n.bez.
33.28 ↔	Offene Lungenbiopsie	34.52.11 ↔	Radikale Pleurektomie und Dekortikation der Lunge und Brustwand ohne Perikard- oder Zwerchfellresektion, thorakoskopisch
33.34.10 ↔	Thorakoplastik, partiell	34.52.12 ↔	Radikale Pleurektomie und Dekortikation der Lunge und Brustwand mit Perikardresektion, thorakoskopisch
33.34.20 ↔	Thorakoplastik, komplett	34.52.13 ↔	Radikale Pleurektomie und Dekortikation der Lunge und Brustwand mit Zwerchfellresektion, thorakoskopisch
33.34.99 ↔	Thorakoplastik, sonstige		
33.39 ↔	Chirurgischer Lungenkollaps, sonstige		
33.41 ↔	Naht eines Bronchusrisses		
33.42 ↔	Verschluss einer Bronchusfistel		
33.43 ↔	Verschluss einer Lungenverletzung		
33.92 ↔	Ligatur eines Bronchus		

- 34.52.14 ↔ Radikale Pleurektomie und Dekortikation der Lunge und Brustwand mit Perikard- sowie Zwerchfellresektion, thorakoskopisch
- 34.52.15 ↔ Partielle Pleurektomie und Dekortikation, thorakoskopisch
- 34.52.16 ↔ Subtotale Pleurektomie und Dekortikation, thorakoskopisch
- 34.52.99 ↔ Pleurektomie und Dekortikation der Lunge, thorakoskopisch, sonstige
- 34.59.10 ↔ Sonstige Exzision an der Pleura, thorakoskopische Pleurektomie
- 34.59.20 ↔ Sonstige Exzision an der Pleura, offen chirurgische Pleurektomie
- 34.71 ↔ Naht einer Brustwandverletzung
- 34.72 ↔ Verschluss einer Thorakotomie
- 34.73 ↔ Verschluss anderer Thoraxfisteln
- 34.74 ↔ Korrektur einer Brustwanddeformität
- 34.75 ↔ Sekundärer Verschluss einer Thorakotomie und Sternotomie
- 34.76 ↔ Plastische Rekonstruktion zur Stabilisierung der Brustwand, offen chirurgisch
- 34.77 ↔ Knochentransplantation und Knochentransposition an der Brustwand
- 34.79 ↔ Plastische Rekonstruktion an der Brustwand, sonstige
- 34.81 ↔ Exzision von Läsion oder Gewebe am Zwerchfell
- 34.82 ↔ Naht eines Zwerchfellrisses
- 34.83 ↔ Verschluss einer Zwerchfellfistel
- 34.84 ↔ Sonstige plastische Rekonstruktion am Zwerchfell
- 36.32 ↔ Sonstige transmyokardiale Revaskularisation
- 36.33 ↔ Endoskopische transmyokardiale Revaskularisation
- 37.12.00 ↔ Perikardiotomie, n.n.bez.
- 37.12.09 ↔ Perikardiotomie, sonstige
- 37.12.11 ↔ Perikardiotomie, offen chirurgisch
- 37.12.12 ↔ Perikardiotomie, thorakoskopisch
- 37.24.20 ↔ Offene Perikardiopsie
- 37.25.20 ↔ Transvasale Biopsie des Endokards, Myokards und Endomyokards
- 37.25.30 ↔ Herzbiopsie, offen
- 37.31.00 ↔ Perikardektomie, n.n.bez.
- 37.31.10 ↔ Perikardektomie, partiell
- 37.31.20 ↔ Perikardektomie, total
- 37.31.30 ↔ Adhäsiolyse am Perikard
- 37.31.99 ↔ Perikardektomie, sonstige
- 37.40 ↔ Plastische Rekonstruktion von Herz und Perikard, n.n.bez.
- 37.41 ↔ Implantation von prothetischem herzunterstützendem System am Herzen
- 37.42.11 ↔ Naht des Perikards (nach Verletzung)
- 37.42.21 ↔ Naht des Myokards (nach Verletzung)
- 37.6A.11 ↔ Implantation eines herzkreislaufunterstützenden Systems, mit Pumpe, ohne Gasaustauschfunktion, extrakorporal, linksventrikulär, offen chirurgisch thorakal (Thorakotomie, Minithorakotomie, Sternotomie)
- 37.6A.12 ↔ Implantation eines herzkreislaufunterstützenden Systems, mit Pumpe, ohne Gasaustauschfunktion, extrakorporal, rechtsventrikulär, offen chirurgisch thorakal (Thorakotomie, Minithorakotomie, Sternotomie)
- 37.6A.21 ↔ Implantation eines herzkreislaufunterstützenden Systems, mit Pumpe, ohne Gasaustauschfunktion, extrakorporal, biventrikulär, offen chirurgisch thorakal (Thorakotomie, Minithorakotomie, Sternotomie)
- 37.6A.35 ↔ Implantation eines herzkreislaufunterstützenden Systems, mit Pumpe, ohne Gasaustauschfunktion, intrakorporal, linksventrikulär, Hospital Set, offen chirurgisch thorakal (Thorakotomie, Minithorakotomie, Sternotomie)
- 37.6A.37 ↔ Implantation eines herzkreislaufunterstützenden Systems, mit Pumpe, ohne Gasaustauschfunktion, intrakorporal, rechtsventrikulär, Hospital Set, offen chirurgisch thorakal (Thorakotomie, Minithorakotomie, Sternotomie)
- 37.6A.3A ↔ Implantation eines herzkreislaufunterstützenden Systems, mit Pumpe, ohne Gasaustauschfunktion, intrakorporal, biventrikulär, Hospital Set, offen chirurgisch thorakal (Thorakotomie, Minithorakotomie, Sternotomie)
- 37.6A.51 ↔ Implantation eines herzkreislauf- und lungenunterstützenden Systems, mit Pumpe, mit CO2-removal, extrakorporal, veno-venös, perkutan
- 37.6A.61 ↔ Implantation eines herzkreislauf- und lungenunterstützenden Systems, mit Pumpe, mit Oxygenator (inkl. CO2-removal), extrakorporal, veno-venös, offen chirurgisch extra-thorakal (z. B. Gefässfreilegung)
- 37.6A.62 ↔ Implantation eines herzkreislauf- und lungenunterstützenden Systems, mit Pumpe, mit Oxygenator (inkl. CO2-removal), extrakorporal, veno-venös, perkutan
- 37.6A.71 ↔ Implantation eines herzkreislauf- und lungenunterstützenden Systems, mit Pumpe, mit Oxygenator (inkl. CO2-removal), extrakorporal, veno-arteriell oder veno-venoarteriell, offen chirurgisch thorakal (Thorakotomie, Minithorakotomie, Sternotomie)
- 37.6A.72 ↔ Implantation eines herzkreislauf- und lungenunterstützenden Systems, mit Pumpe, mit Oxygenator (inkl. CO2-removal), extrakorporal, veno-arteriell oder veno-venoarteriell, offen chirurgisch extra-thorakal (z. B. Gefässfreilegung)
- 37.6A.73 ↔ Implantation eines herzkreislauf- und lungenunterstützenden Systems, mit Pumpe, mit Oxygenator (inkl. CO2-removal), extrakorporal, veno-arteriell oder veno-venoarteriell, perkutan
- 37.91 ↔ Offene Herzmassage
- 37.99.20 ↔ Operationen bei kongenitalen Anomalien des Herzens, n.n.bez.
- 37.99.29 ↔ Operationen bei kongenitalen Anomalien des Herzens, sonstige
- 37.99.30 ↔ Ligatur eines Herzohres
- 37.99.80 ↔ Reoperation an Herz und Perikard
- 37.9A.00 ↔ Implantation eines herzmuskelstimulierenden Systems, n.n.bez.
- 37.9A.11 ↔ Implantation oder Wechsel eines myokardmodulierenden Systems [CCM]
- 37.9A.99 ↔ Implantation eines herzmuskelstimulierenden Systems, sonstige
- 38.04.00 ↔ Inzision der Aorta, n.n.bez.
- 38.04.10 ↔ Inzision von Aorta ascendens und Aortenbogen
- 38.04.20 ↔ Inzision der Aorta descendens
- 38.04.30 ↔ Inzision der Aorta abdominalis
- 38.04.99 ↔ Inzision der Aorta, sonstige
- 38.07.99 ↔ Inzision von abdominalen Venen, sonstige
- 38.15.10 ↔ Endarteriektomie der A. subclavia
- 38.15.20 ↔ Endarteriektomie des Truncus brachiocephalicus
- 38.15.30 ↔ Endarteriektomie der A. pulmonalis
- 38.15.40 ↔ Endarteriektomie der V. pulmonalis
- 38.15.99 ↔ Endarteriektomie der anderen thorakalen Gefäße, sonstige
- 38.34.10 ↔ Resektion der Aorta ascendens und des Aortenbogens mit Anastomose
- 38.34.20 ↔ Resektion der Aorta descendens mit Anastomose
- 38.34.30 ↔ Resektion der Aorta abdominalis mit Anastomose
- 38.34.99 ↔ Resektion der Aorta mit Anastomose, sonstige
- 38.35.00 ↔ Resektion von thorakalen Gefäßen mit Anastomose, n.n.bez.
- 38.35.10 ↔ Resektion von thorakalen Arterien mit Anastomose, n.n.bez.

38.35.11 ↔	Resektion der A. subclavia mit Anastomose	39.21.00 ↔	Anastomose von der V. cava zur A. pulmonalis, n.n.bez.
38.35.12 ↔	Resektion des Truncus brachiocephalicus mit Anastomose	39.21.10 ↔	Glenn-Operation an einem funktionell/morphologisch univentrikulären Herzen
38.35.13 ↔	Resektion der A. pulmonalis mit Anastomose	39.21.99 ↔	Anastomose von der V. cava zur A. pulmonalis, sonstige
38.35.19 ↔	Resektion von thorakalen Arterien mit Anastomose, sonstige	39.31.60 ↔	Naht der Aorta, n.n.bez.
38.35.20 ↔	Resektion von thorakalen Venen mit Anastomose, n.n.bez.	39.31.61 ↔	Naht der thorakalen Aorta
38.35.21 ↔	Resektion der V. pulmonalis mit Anastomose	39.31.62 ↔	Naht der abdominalen Aorta
38.35.22 ↔	Resektion der V. subclavia mit Anastomose	39.31.69 ↔	Naht der Aorta, sonstige
38.35.23 ↔	Resektion der V. cava superior mit Anastomose	39.31.71 ↔	Naht der A. pulmonalis
38.35.28 ↔	Resektion von thorakalen von sonstigen tiefen Venen mit Anastomose	39.31.72 ↔	Naht des Truncus brachiocephalicus
38.35.29 ↔	Resektion von thorakalen Venen mit Anastomose, sonstige	39.31.73 ↔	Naht der A. subclavia
38.35.99 ↔	Resektion von thorakalen Gefässen mit Anastomose, sonstige	39.52.20 ↔	Sonstige Korrektur eines Aneurysmas der Aorta, n.n.bez.
38.45.00 ↔	Resektion von thorakalen Blutgefässen mit Ersatz, n.n.bez.	39.52.21 ↔	Sonstige offen chirurgische Korrektur eines Aneurysmas der Aorta ascendens, des Aortenbogens und der thorakalen Aorta
38.45.10 ↔	Resektion der thorakalen Aorta mit Ersatz, n.n.bez.	39.52.22 ↔	Sonstige offen chirurgische Korrektur eines Aneurysmas der Aorta abdominalis
38.45.12 ↔	Resektion der Aorta thoracica mit Ersatz	39.52.29 ↔	Sonstige Korrektur eines Aneurysmas der Aorta, sonstige
38.45.13 ↔	Resektion der Aorta thoracoabdominalis mit Ersatz	39.99.21 ↔	Operationen bei kongenitaler Anomalie des Aortenisthmus (Stenose) oder bei unterbrochenem Aortenbogen
38.45.14 ↔	Resektion der thorakalen Aorta und Ersatz mit Hybridprothese	40.21.10 ↔	Exzision einzelner Lymphknoten und Lymphgefässe, zervikal, ohne Markierung
38.45.15 ↔	Resektion der Aorta ascendens mit Ersatz	40.21.99 ↔	Exzision eines tiefen zervikalen Lymphknoten, sonstige
38.45.16 ↔	Resektion des Aortenbogens mit Ersatz	40.22.10 ↔	Exzision eines mamma-internalen Lymphknoten, thorakoskopisch
38.45.17 ↔	Resektion der Aorta ascendens sowie des Aortenbogens mit Ersatz	40.22.20 ↔	Exzision eines mamma-internalen Lymphknoten, offen chirurgisch
38.45.19 ↔	Resektion der thorakalen Aorta mit Ersatz, sonstige	40.22.99 ↔	Exzision eines mamma-internalen Lymphknoten, sonstige
38.45.20 ↔	Resektion sonstiger thorakaler Arterien mit Ersatz, n.n.bez.	40.23.10 ↔	Exzision eines axillären Lymphknoten, ohne Markierung
38.45.21 ↔	Resektion der A. pulmonalis mit Ersatz	40.23.99 ↔	Exzision eines axillären Lymphknoten, sonstige
38.45.22 ↔	Resektion des Truncus brachiocephalicus mit Ersatz	40.24.10 ↔	Exzision eines inguinalen Lymphknoten, offen chirurgisch, ohne Markierung
38.45.29 ↔	Resektion sonstiger thorakaler Arterien mit Ersatz	40.24.20 ↔	Exzision eines inguinalen Lymphknoten, laparoskopisch
38.45.30 ↔	Resektion thorakaler Venen mit Ersatz, n.n.bez.	40.24.99 ↔	Exzision eines inguinalen Lymphknoten, sonstige
38.45.31 ↔	Resektion der V. cava superior mit Ersatz	40.29.11 ↔	Exzision eines mediastinalen Lymphknoten, offen chirurgisch
38.45.38 ↔	Resektion sonstiger tiefer thorakaler Venen mit Ersatz	40.29.12 ↔	Exzision eines mediastinalen Lymphknoten, thorakoskopisch
38.45.39 ↔	Resektion thorakaler Venen mit Ersatz, sonstige	40.29.19 ↔	Exzision eines mediastinalen Lymphknoten, sonstige
38.45.99 ↔	Resektion von thorakalen Blutgefässen mit Ersatz, sonstige	40.29.20 ↔	Exzision eines paraaortalen Lymphknoten
38.47.11 ↔	Resektion der V. cava inferior mit Ersatz	40.29.30 ↔	Exzision eines iliakalen Lymphknoten
38.47.12 ↔	Resektion der V. iliaca mit Ersatz	40.29.70 ↔	Exzision eines Lymphangioms oder Hygroma cysticum
38.47.19 ↔	Resektion von tiefen abdominalen Venen mit Ersatz, sonstige	40.29.81 ↔	Exzision mehrerer abdominaler Lymphknotenstationen (mit Leberbiopsie), offen chirurgisch [Staging-Laparotomie]
38.47.99 ↔	Resektion von abdominalen Venen mit Ersatz, sonstige	40.29.82 ↔	Exzision mehrerer abdominaler Lymphknotenstationen (mit Leberbiopsie), laparoskopisch [Staging-Laparoskopie]
38.64.00 ↔	Sonstige Exzision der Aorta, n.n.bez.	40.29.89 ↔	Exzision mehrerer abdominaler Lymphknotenstationen (mit Leberbiopsie), sonstige
38.64.10 ↔	Sonstige Exzision der thorakalen Aorta	40.29.99 ↔	Einfache Exzision einer anderen lymphatischen Struktur, sonstige
38.64.20 ↔	Sonstige Exzision der Aorta abdominalis	40.51.10 ↔	Radikale Exzision von axillären Lymphknoten als selbstständiger Eingriff
38.64.99 ↔	Sonstige Exzision der Aorta, sonstige	40.51.11 ↔	Radikale Exzision von axillären Lymphknoten im Rahmen eines anderen Eingriffs
38.65.21 ↔	Sonstige Exzision der V. cava superior	40.51.99 ↔	Radikale Exzision von axillären Lymphknoten, sonstige
38.65.22 ↔	Sonstige Exzision von sonstigen tiefen thorakalen Venen		
38.84.00 ↔	Sonstiger chirurgischer Verschluss der Aorta, n.n.bez.		
38.84.09 ↔	Sonstiger chirurgischer Verschluss der Aorta, sonstige		
38.84.10 ↔	Sonstiger chirurgischer Verschluss der thorakalen Aorta		
38.84.20 ↔	Sonstiger chirurgischer Verschluss der Aorta abdominalis		
38.85.11 ↔	Sonstiger chirurgischer Verschluss der A. subclavia		
38.85.12 ↔	Sonstiger chirurgischer Verschluss der A. pulmonalis		
38.85.13 ↔	Sonstiger chirurgischer Verschluss des Truncus brachiocephalicus		
38.85.21 ↔	Sonstiger chirurgischer Verschluss der V. cava superior		
38.85.22 ↔	Sonstiger chirurgischer Verschluss der V. pulmonalis		
38.85.23 ↔	Sonstiger chirurgischer Verschluss der V. subclavia		

- | | |
|---------------------------------------------------------------------------------------------------------------------------------------|----------------------------------------------------------------------------------------------|
| 40.52.10 ↔ Radikale Exzision von retroperitonealen (paraaortal, parakaval) und pelvinen Lymphknoten als selbstständiger Eingriff | 40.59.11 ↔ Radikale Exzision mediastinaler Lymphknoten als selbstständiger Eingriff |
| 40.52.11 ↔ Radikale Exzision von retroperitonealen (paraaortal, parakaval) und pelvinen Lymphknoten im Rahmen eines anderen Eingriffs | 40.59.12 ↔ Radikale Exzision peribronchialer Lymphknoten als selbstständiger Eingriff |
| 40.52.99 ↔ Radikale Exzision von periaortalen Lymphknoten, sonstige | 40.59.19 ↔ Radikale Exzision anderer Lymphknoten als selbstständiger Eingriff, sonstige |
| 40.53.10 ↔ Radikale Exzision von iliakalen Lymphknoten als selbstständiger Eingriff | 40.59.21 ↔ Radikale Exzision mediastinaler Lymphknoten im Rahmen eines anderen Eingriffs |
| 40.53.11 ↔ Radikale Exzision von iliakalen Lymphknoten im Rahmen eines anderen Eingriffs | 40.59.22 ↔ Radikale Exzision peribronchialer Lymphknoten im Rahmen eines anderen Eingriffs |
| 40.53.99 ↔ Radikale Exzision von iliakalen Lymphknoten, sonstige | 40.59.29 ↔ Radikale Exzision anderer Lymphknoten im Rahmen eines anderen Eingriffs, sonstige |
| | 42.83 ↔ Verschluss einer Ösophagostomie |
| | 53.82 ↔ Operation einer parasternalen Hernie |

Prozedur E01-5

- | | |
|-----------------------------------------------------------------------------------------------------------|-----------------------------------------------------------------------------------|
| 35.51 ↔ Korrektur eines Vorhofseptumdefekts mit Prothese, offene Technik | 35.98.19 ↔ Perkutan-transluminaler Verschluss eines Vorhofseptumdefekts, sonstige |
| 35.61 ↔ Korrektur eines Vorhofseptumdefekts mit Bio-Graft | 37.90.09 ↔ Einsetzen von Vorrichtungen ins linke Herzohr, sonstige |
| 35.98.11 ↔ Perkutan-transluminaler Verschluss eines Vorhofseptumdefekts, mit 1 Verschlussdevice | 37.90.10 ↔ Perkutaner Verschluss des linken Vorhofsohrs |
| 35.98.12 ↔ Perkutan-transluminaler Verschluss eines Vorhofseptumdefekts, mit 2 und mehr Verschlussdevices | |

Prozedur E01-6

- | | |
|-----------------------------------------------------------------------------------------------------------------------------------|-------------------------------------------------------------------------------------------------------------------------------------|
| 07.16.11 ↔ Offene Biopsie am Thymus | 32.31.14 ↔ Anatomische Segmentresektion der Lunge, thorakoskopisch, mit bronchoplastischer sowie mit angioplastischer Erweiterung |
| 07.80 ↔ Thymektomie, n.n.bez. | 32.32.11 ↔ Anatomische Segmentresektion der Lunge, offen chirurgisch, ohne bronchoplastische sowie ohne angioplastische Erweiterung |
| 07.81 ↔ Sonstige partielle Exzision am Thymus | 32.32.12 ↔ Anatomische Segmentresektion der Lunge, offen chirurgisch, mit bronchoplastischer Erweiterung |
| 07.82 ↔ Sonstige totale Exzision des Thymus | 32.32.13 ↔ Anatomische Segmentresektion der Lunge, offen chirurgisch, mit angioplastischer Erweiterung |
| 07.83 ↔ Thorakoskopische partielle Exzision am Thymus | 32.32.14 ↔ Anatomische Segmentresektion der Lunge, offen chirurgisch, mit bronchoplastischer sowie mit angioplastischer Erweiterung |
| 07.84 ↔ Thorakoskopische totale Exzision des Thymus | 32.39 ↔ Sonstige und nicht näher bezeichnete anatomische Segmentresektion der Lunge |
| 07.91 ↔ Exploration im Gebiet des Thymus | 32.40 ↔ Lobektomie an der Lunge, n.n.bez. |
| 07.92 ↔ Sonstige Inzision am Thymus | 32.41.15 ↔ Lobektomie an der Lunge, thorakoskopisch, ohne bronchoplastische sowie ohne angioplastische Erweiterung |
| 07.93 ↔ Plastische Rekonstruktion am Thymus | 32.41.17 ↔ Lobektomie an der Lunge, thorakoskopisch, mit angioplastischer Erweiterung |
| 07.95 ↔ Thorakoskopische Inzision am Thymus | 32.42.15 ↔ Lobektomie an der Lunge, offen chirurgisch, ohne bronchoplastische sowie ohne angioplastische Erweiterung |
| 07.98 ↔ Sonstige und nicht näher bezeichnete thorakoskopische Operationen am Thymus | 32.42.17 ↔ Lobektomie an der Lunge, offen chirurgisch, mit angioplastischer Erweiterung |
| 07.99 ↔ Sonstige und nicht näher bezeichnete Operationen am Thymus | 32.43.11 ↔ Lobektomie an der Lunge, erweitert, thorakoskopisch, ohne bronchoplastische sowie ohne angioplastische Erweiterung |
| 31.73 ↔ Verschluss einer anderen trachealen Fistel | 32.43.13 ↔ Lobektomie an der Lunge, erweitert, thorakoskopisch, mit angioplastischer Erweiterung |
| 32.09.10 ↔ Sonstige lokale Exzision oder Destruktion von Läsion oder Gewebe an einem Bronchus, durch Thorakotomie | 32.43.21 ↔ Lobektomie an der Lunge, erweitert, offen chirurgisch, ohne bronchoplastische sowie ohne angioplastische Erweiterung |
| 32.09.20 ↔ Sonstige lokale Exzision oder Destruktion von Läsion oder Gewebe an einem Bronchus, durch Thorakoskopie | 32.43.23 ↔ Lobektomie an der Lunge, erweitert, offen chirurgisch, mit angioplastischer Erweiterung |
| 32.1X.10 ↔ Sonstige Exzision an einem Bronchus, Bifurkationsresektion | 32.44.11 ↔ Bilobektomie an der Lunge, thorakoskopisch, ohne bronchoplastische sowie ohne angioplastische Erweiterung |
| 32.1X.20 ↔ Sonstige Exzision an einem Bronchus, Revision einer Bronchusstumpfsuffizienz | 32.44.13 ↔ Bilobektomie an der Lunge, thorakoskopisch, mit angioplastischer Erweiterung |
| 32.21 ↔ Plikatur einer Emphyseblase | |
| 32.22 ↔ Chirurgische Lungenvolumenreduktion | |
| 32.2A.11 ↔ Lokale Exzision und Destruktion von Läsion oder Gewebe an der Lunge, offen chirurgisch | |
| 32.2A.12 ↔ Lokale Exzision und Destruktion von Läsion oder Gewebe an der Lunge, thorakoskopisch | |
| 32.31.11 ↔ Anatomische Segmentresektion der Lunge, thorakoskopisch, ohne bronchoplastische sowie ohne angioplastische Erweiterung | |
| 32.31.12 ↔ Anatomische Segmentresektion der Lunge, thorakoskopisch, mit bronchoplastischer Erweiterung | |
| 32.31.13 ↔ Anatomische Segmentresektion der Lunge, thorakoskopisch, mit angioplastischer Erweiterung | |

32.44.21 ↔	Bilobektomie an der Lunge, offen chirurgisch, ohne bronchoplastische sowie ohne angioplastische Erweiterung	34.4X.32 ↔	Resektion einer Läsion an der Brustwand, komplette Resektion des Sternums, mit Rekonstruktion
32.44.23 ↔	Bilobektomie an der Lunge, offen chirurgisch, mit angioplastischer Erweiterung	34.51.00 ↔	Pleurektomie und Dekortikation der Lunge, offen chirurgisch, n.n.bez.
32.49 ↔	Lobektomie an der Lunge, sonstige	34.51.11 ↔	Radikale Pleurektomie und Dekortikation der Lunge und Brustwand ohne Perikard- oder Zwerchfellresektion, offen chirurgisch
32.50.11 ↔	Pneumonektomie, thorakoskopisch, ohne bronchoplastische sowie ohne angioplastische Erweiterung	34.51.12 ↔	Radikale Pleurektomie und Dekortikation der Lunge und Brustwand mit Perikardresektion, offen chirurgisch
32.50.13 ↔	Pneumonektomie, thorakoskopisch, mit angioplastischer Erweiterung	34.51.13 ↔	Radikale Pleurektomie und Dekortikation der Lunge und Brustwand mit Zwerchfellresektion, offen chirurgisch
32.51.15 ↔	Pneumonektomie, offen chirurgisch, ohne bronchoplastische sowie ohne angioplastische Erweiterung	34.51.14 ↔	Radikale Pleurektomie und Dekortikation der Lunge und Brustwand mit Perikard- sowie Zwerchfellresektion, offen chirurgisch
32.51.17 ↔	Pneumonektomie, offen chirurgisch, mit angioplastischer Erweiterung	34.51.15 ↔	Partielle Pleurektomie und Dekortikation, offen chirurgisch
32.52.11 ↔	Pneumonektomie, erweitert, offen chirurgisch, ohne bronchoplastische sowie ohne angioplastische Erweiterung	34.51.16 ↔	Subtotale Pleurektomie und Dekortikation, offen chirurgisch
32.52.13 ↔	Pneumonektomie, erweitert, offen chirurgisch, mit angioplastischer Erweiterung	34.51.99 ↔	Pleurektomie und Dekortikation der Lunge, offen chirurgisch, sonstige
32.59 ↔	Pneumonektomie, n.n.bez. und sonstige	34.52.00 ↔	Pleurektomie und Dekortikation der Lunge, thorakoskopisch, n.n.bez.
33.20 ↔	Thorakoskopische Lungenbiopsie	34.52.11 ↔	Radikale Pleurektomie und Dekortikation der Lunge und Brustwand ohne Perikard- oder Zwerchfellresektion, thorakoskopisch
33.25 ↔	Offene Bronchusbiopsie	34.52.12 ↔	Radikale Pleurektomie und Dekortikation der Lunge und Brustwand mit Perikardresektion, thorakoskopisch
33.28 ↔	Offene Lungenbiopsie	34.52.13 ↔	Radikale Pleurektomie und Dekortikation der Lunge und Brustwand mit Zwerchfellresektion, thorakoskopisch
33.34.10 ↔	Thorakoplastik, partiell	34.52.14 ↔	Radikale Pleurektomie und Dekortikation der Lunge und Brustwand mit Perikard- sowie Zwerchfellresektion, thorakoskopisch
33.34.20 ↔	Thorakoplastik, komplett	34.52.15 ↔	Partielle Pleurektomie und Dekortikation, thorakoskopisch
33.34.99 ↔	Thorakoplastik, sonstige	34.52.16 ↔	Subtotale Pleurektomie und Dekortikation, thorakoskopisch
33.39 ↔	Chirurgischer Lungenkollaps, sonstige	34.52.99 ↔	Pleurektomie und Dekortikation der Lunge, thorakoskopisch, sonstige
33.41 ↔	Naht eines Bronchusrisse	34.59.10 ↔	Sonstige Exzision an der Pleura, thorakoskopische Pleurektomie
33.42 ↔	Verschluss einer Bronchusfistel	34.59.20 ↔	Sonstige Exzision an der Pleura, offen chirurgische Pleurektomie
33.43 ↔	Verschluss einer Lungenverletzung	34.71 ↔	Naht einer Brustwandverletzung
33.92 ↔	Ligatur eines Bronchus	34.72 ↔	Verschluss einer Thorakostomie
34.02 ↔	Probethorakotomie	34.73 ↔	Verschluss anderer Thoraxfisteln
34.27.20 ↔	Offene Biopsie am Zwerchfell	34.74 ↔	Korrektur einer Brustwanddeformität
34.3X.10 ↔	Exzision von Läsion oder Gewebe des Mediastinums	34.75 ↔	Sekundärer Verschluss einer Thorakotomie und Sternotomie
34.3X.21 ↔	Resektion von Läsion oder Gewebe des Mediastinums, ohne Resektion an mediastinalen Organen	34.76 ↔	Plastische Rekonstruktion zur Stabilisierung der Brustwand, offen chirurgisch
34.3X.22 ↔	Resektion von Läsion oder Gewebe des Mediastinums, mit Lungenresektion oder Brustwandteilresektion	34.77 ↔	Knochen transplantation und Knochen transposition an der Brustwand
34.3X.23 ↔	Resektion von Läsion oder Gewebe des Mediastinums, mit Perikardteilresektion	34.79 ↔	Plastische Rekonstruktion an der Brustwand, sonstige
34.3X.24 ↔	Resektion von Läsion oder Gewebe des Mediastinums, mit prothetischem Gefässersatz	34.81 ↔	Exzision von Läsion oder Gewebe am Zwerchfell
34.3X.25 ↔	Resektion von Läsion oder Gewebe des Mediastinums, mit Lungenresektion und Gefässersatz	34.82 ↔	Naht eines Zwerchfellrisse
34.3X.26 ↔	Resektion von Läsion oder Gewebe des Mediastinums, mit Lungenresektion und Perikardteilresektion	34.83 ↔	Verschluss einer Zwerchfellfistel
34.3X.27 ↔	Resektion von Läsion oder Gewebe des Mediastinums, mit Perikardteilresektion und Gefässersatz	34.84 ↔	Sonstige plastische Rekonstruktion am Zwerchfell
34.3X.28 ↔	Resektion von Läsion oder Gewebe des Mediastinums, mit Lungen- und Perikardteilresektion und Gefässersatz	36.32 ↔	Sonstige transmyokardiale Revaskularisation
34.3X.29 ↔	Resektion von Läsion oder Gewebe des Mediastinums, sonstige	36.33 ↔	Endoskopische transmyokardiale Revaskularisation
34.3X.30 ↔	Destruktion von Läsion oder Gewebe des Mediastinums	37.12.00 ↔	Perikardiotomie, n.n.bez.
34.3X.99 ↔	Exzision oder Destruktion von Läsion oder Gewebe des Mediastinums, sonstige	37.12.09 ↔	Perikardiotomie, sonstige
34.4X.10 ↔	Exzision einer Läsion an der Brustwand	37.12.11 ↔	Perikardiotomie, offen chirurgisch
34.4X.21 ↔	Teilresektion einer Läsion an der Brustwand, ohne Rekonstruktion	37.12.12 ↔	Perikardiotomie, thorakoskopisch
34.4X.22 ↔	Teilresektion einer Läsion an der Brustwand, mit Rekonstruktion	37.24.20 ↔	Offene Perikardbiopsie
34.4X.31 ↔	Resektion einer Läsion an der Brustwand, komplette Resektion des Sternums, ohne Rekonstruktion	37.25.20 ↔	Transvasale Biopsie des Endokards, Myokards und Endomyokards

37.25.30 ↔	Herzbiopsie, offen	37.99.20 ↔	Operationen bei kongenitalen Anomalien des Herzens, n.n.bez.
37.31.00 ↔	Perikardektomie, n.n.bez.	37.99.29 ↔	Operationen bei kongenitalen Anomalien des Herzens, sonstige
37.31.10 ↔	Perikardektomie, partiell	37.99.30 ↔	Ligatur eines Herzohres
37.31.20 ↔	Perikardektomie, total	37.99.80 ↔	Reoperation an Herz und Perikard
37.31.30 ↔	Adhäsionolyse am Perikard	37.9A.00 ↔	Implantation eines herzmuskelstimulierenden Systems, n.n.bez.
37.31.99 ↔	Perikardektomie, sonstige	37.9A.11 ↔	Implantation oder Wechsel eines myokardmodulierenden Systems [CCM]
37.40 ↔	Plastische Rekonstruktion von Herz und Perikard, n.n.bez.	37.9A.99 ↔	Implantation eines herzmuskelstimulierenden Systems, sonstige
37.41 ↔	Implantation von prothetischem herzunterstützendem System am Herzen	38.04.00 ↔	Inzision der Aorta, n.n.bez.
37.42.11 ↔	Naht des Perikards (nach Verletzung)	38.04.10 ↔	Inzision von Aorta ascendens und Aortenbogen
37.42.21 ↔	Naht des Myokards (nach Verletzung)	38.04.20 ↔	Inzision der Aorta descendens
37.6A.11 ↔	Implantation eines herzkreislaufunterstützenden Systems, mit Pumpe, ohne Gasaustauschfunktion, extrakorporal, linksventrikulär, offen chirurgisch thorakal (Thorakotomie, Minithorakotomie, Sternotomie)	38.04.30 ↔	Inzision der Aorta abdominalis
37.6A.12 ↔	Implantation eines herzkreislaufunterstützenden Systems, mit Pumpe, ohne Gasaustauschfunktion, extrakorporal, rechtsventrikulär, offen chirurgisch thorakal (Thorakotomie, Minithorakotomie, Sternotomie)	38.04.99 ↔	Inzision der Aorta, sonstige
37.6A.21 ↔	Implantation eines herzkreislaufunterstützenden Systems, mit Pumpe, ohne Gasaustauschfunktion, extrakorporal, biventrikulär, offen chirurgisch thorakal (Thorakotomie, Minithorakotomie, Sternotomie)	38.07.99 ↔	Inzision von abdominalen Venen, sonstige
37.6A.35 ↔	Implantation eines herzkreislaufunterstützenden Systems, mit Pumpe, ohne Gasaustauschfunktion, intrakorporal, linksventrikulär, Hospital Set, offen chirurgisch thorakal (Thorakotomie, Minithorakotomie, Sternotomie)	38.15.10 ↔	Enderarteriektomie der A. subclavia
37.6A.37 ↔	Implantation eines herzkreislaufunterstützenden Systems, mit Pumpe, ohne Gasaustauschfunktion, intrakorporal, rechtsventrikulär, Hospital Set, offen chirurgisch thorakal (Thorakotomie, Minithorakotomie, Sternotomie)	38.15.20 ↔	Enderarteriektomie des Truncus brachiocephalicus
37.6A.3A ↔	Implantation eines herzkreislaufunterstützenden Systems, mit Pumpe, ohne Gasaustauschfunktion, intrakorporal, biventrikulär, Hospital Set, offen chirurgisch thorakal (Thorakotomie, Minithorakotomie, Sternotomie)	38.15.30 ↔	Enderarteriektomie der A. pulmonalis
37.6A.51 ↔	Implantation eines herzkreislauf- und lungenunterstützenden Systems, mit Pumpe, mit CO ₂ -removal, extrakorporal, veno-venös, perkutan	38.15.40 ↔	Enderarteriektomie der V. pulmonalis
37.6A.61 ↔	Implantation eines herzkreislauf- und lungenunterstützenden Systems, mit Pumpe, mit Oxygenator (inkl. CO ₂ -removal), extrakorporal, veno-venös, offen chirurgisch extra-thorakal (z. B. Gefässfreilegung)	38.15.99 ↔	Enderarteriektomie der anderen thorakalen Gefäße, sonstige
37.6A.62 ↔	Implantation eines herzkreislauf- und lungenunterstützenden Systems, mit Pumpe, mit Oxygenator (inkl. CO ₂ -removal), extrakorporal, veno-venös, perkutan	38.34.10 ↔	Resektion der Aorta ascendens und des Aortenbogens mit Anastomose
37.6A.71 ↔	Implantation eines herzkreislauf- und lungenunterstützenden Systems, mit Pumpe, mit Oxygenator (inkl. CO ₂ -removal), extrakorporal, veno-arteriell oder veno-venoarteriell, offen chirurgisch thorakal (Thorakotomie, Minithorakotomie, Sternotomie)	38.34.20 ↔	Resektion der Aorta descendens mit Anastomose
37.6A.72 ↔	Implantation eines herzkreislauf- und lungenunterstützenden Systems, mit Pumpe, mit Oxygenator (inkl. CO ₂ -removal), extrakorporal, veno-arteriell oder veno-venoarteriell, offen chirurgisch extra-thorakal (z. B. Gefässfreilegung)	38.34.30 ↔	Resektion der Aorta abdominalis mit Anastomose
37.6A.73 ↔	Implantation eines herzkreislauf- und lungenunterstützenden Systems, mit Pumpe, mit Oxygenator (inkl. CO ₂ -removal), extrakorporal, veno-arteriell oder veno-venoarteriell, perkutan	38.34.99 ↔	Resektion der Aorta mit Anastomose, sonstige
37.91 ↔	Offene Herzmassage	38.35.00 ↔	Resektion von thorakalen Gefäßen mit Anastomose, n.n.bez.
		38.35.10 ↔	Resektion von thorakalen Arterien mit Anastomose, n.n.bez.
		38.35.11 ↔	Resektion der A. subclavia mit Anastomose
		38.35.12 ↔	Resektion des Truncus brachiocephalicus mit Anastomose
		38.35.13 ↔	Resektion der A. pulmonalis mit Anastomose
		38.35.19 ↔	Resektion von thorakalen Arterien mit Anastomose, sonstige
		38.35.20 ↔	Resektion von thorakalen Venen mit Anastomose, n.n.bez.
		38.35.21 ↔	Resektion der V. pulmonalis mit Anastomose
		38.35.22 ↔	Resektion der V. subclavia mit Anastomose
		38.35.23 ↔	Resektion der V. cava superior mit Anastomose
		38.35.28 ↔	Resektion von thorakalen von sonstigen tiefen Venen mit Anastomose
		38.35.29 ↔	Resektion von thorakalen Venen mit Anastomose, sonstige
		38.35.99 ↔	Resektion von thorakalen Gefäßen mit Anastomose, sonstige
		38.45.00 ↔	Resektion von thorakalen Blutgefäßen mit Ersatz, n.n.bez.
		38.45.10 ↔	Resektion der thorakalen Aorta mit Ersatz, n.n.bez.
		38.45.12 ↔	Resektion der Aorta thoracica mit Ersatz
		38.45.13 ↔	Resektion der Aorta thoracoabdominalis mit Ersatz
		38.45.14 ↔	Resektion der thorakalen Aorta und Ersatz mit Hybridprothese
		38.45.15 ↔	Resektion der Aorta ascendens mit Ersatz
		38.45.16 ↔	Resektion des Aortenbogens mit Ersatz
		38.45.17 ↔	Resektion der Aorta ascendens sowie des Aortenbogens mit Ersatz
		38.45.19 ↔	Resektion der thorakalen Aorta mit Ersatz, sonstige
		38.45.20 ↔	Resektion sonstiger thorakaler Arterien mit Ersatz, n.n.bez.
		38.45.21 ↔	Resektion der A. pulmonalis mit Ersatz
		38.45.22 ↔	Resektion des Truncus brachiocephalicus mit Ersatz
		38.45.29 ↔	Resektion sonstiger thorakaler Arterien mit Ersatz
		38.45.30 ↔	Resektion thorakaler Venen mit Ersatz, n.n.bez.
		38.45.31 ↔	Resektion der V. cava superior mit Ersatz
		38.45.38 ↔	Resektion sonstiger tiefer thorakaler Venen mit Ersatz

38.45.39 ↔	Resektion thorakaler Venen mit Ersatz, sonstige	39.52.21 ↔	Sonstige offen chirurgische Korrektur eines Aneurysmas der Aorta ascendens, des Aortenbogens und der thorakalen Aorta
38.45.99 ↔	Resektion von thorakalen Blutgefässen mit Ersatz, sonstige	39.52.22 ↔	Sonstige offen chirurgische Korrektur eines Aneurysmas der Aorta abdominalis
38.47.11 ↔	Resektion der V. cava inferior mit Ersatz	39.52.29 ↔	Sonstige Korrektur eines Aneurysmas der Aorta, sonstige
38.47.12 ↔	Resektion der V. iliaca mit Ersatz	39.99.21 ↔	Operationen bei kongenitaler Anomalie des Aortenisthmus (Stenose) oder bei unterbrochenem Aortenbogen
38.47.19 ↔	Resektion von tiefen abdominalen Venen mit Ersatz, sonstige	40.51.10 ↔	Radikale Exzision von axillären Lymphknoten als selbstständiger Eingriff
38.47.99 ↔	Resektion von abdominalen Venen mit Ersatz, sonstige	40.51.11 ↔	Radikale Exzision von axillären Lymphknoten im Rahmen eines anderen Eingriffs
38.64.00 ↔	Sonstige Exzision der Aorta, n.n.bez.	40.51.99 ↔	Radikale Exzision von axillären Lymphknoten, sonstige
38.64.10 ↔	Sonstige Exzision der thorakalen Aorta	40.52.10 ↔	Radikale Exzision von retroperitonealen (paraaortal, parakaval) und pelvinen Lymphknoten als selbstständiger Eingriff
38.64.20 ↔	Sonstige Exzision der Aorta abdominalis	40.52.11 ↔	Radikale Exzision von retroperitonealen (paraaortal, parakaval) und pelvinen Lymphknoten im Rahmen eines anderen Eingriffs
38.64.99 ↔	Sonstige Exzision der Aorta, sonstige	40.52.99 ↔	Radikale Exzision von periaortalen Lymphknoten, sonstige
38.65.21 ↔	Sonstige Exzision der V. cava superior	40.53.10 ↔	Radikale Exzision von iliakalen Lymphknoten als selbstständiger Eingriff
38.65.22 ↔	Sonstige Exzision von sonstigen tiefen thorakalen Venen	40.53.11 ↔	Radikale Exzision von iliakalen Lymphknoten im Rahmen eines anderen Eingriffs
38.84.00 ↔	Sonstiger chirurgischer Verschluss der Aorta, n.n.bez.	40.53.99 ↔	Radikale Exzision von iliakalen Lymphknoten, sonstige
38.84.09 ↔	Sonstiger chirurgischer Verschluss der Aorta, sonstige	40.59.11 ↔	Radikale Exzision mediastinaler Lymphknoten als selbstständiger Eingriff
38.84.10 ↔	Sonstiger chirurgischer Verschluss der thorakalen Aorta	40.59.12 ↔	Radikale Exzision peribronchialer Lymphknoten als selbstständiger Eingriff
38.84.20 ↔	Sonstiger chirurgischer Verschluss der Aorta abdominalis	40.59.19 ↔	Radikale Exzision anderer Lymphknoten als selbstständiger Eingriff, sonstige
38.85.11 ↔	Sonstiger chirurgischer Verschluss der A. subclavia	40.59.21 ↔	Radikale Exzision mediastinaler Lymphknoten im Rahmen eines anderen Eingriffs
38.85.12 ↔	Sonstiger chirurgischer Verschluss der A. pulmonalis	40.59.22 ↔	Radikale Exzision peribronchialer Lymphknoten im Rahmen eines anderen Eingriffs
38.85.13 ↔	Sonstiger chirurgischer Verschluss des Truncus brachiocephalicus	40.59.29 ↔	Radikale Exzision anderer Lymphknoten im Rahmen eines anderen Eingriffs, sonstige
38.85.21 ↔	Sonstiger chirurgischer Verschluss der V. cava superior	42.83 ↔	Verschluss einer Ösophagostomie
38.85.22 ↔	Sonstiger chirurgischer Verschluss der V. pulmonalis	53.82 ↔	Operation einer parasternalen Hernie
38.85.23 ↔	Sonstiger chirurgischer Verschluss der V. subclavia		
39.21.00 ↔	Anastomose von der V. cava zur A. pulmonalis, n.n.bez.		
39.21.10 ↔	Glenn-Operation an einem funktionell/morphologisch univentrikulären Herzen		
39.21.99 ↔	Anastomose von der V. cava zur A. pulmonalis, sonstige		
39.31.60 ↔	Naht der Aorta, n.n.bez.		
39.31.61 ↔	Naht der thorakalen Aorta		
39.31.62 ↔	Naht der abdominalen Aorta		
39.31.69 ↔	Naht der Aorta, sonstige		
39.31.71 ↔	Naht der A. pulmonalis		
39.31.72 ↔	Naht des Truncus brachiocephalicus		
39.31.73 ↔	Naht der A. subclavia		
39.52.20 ↔	Sonstige Korrektur eines Aneurysmas der Aorta, n.n.bez.		

ADRG E02**Andere OR-Prozeduren an den Atmungsorganen oder aufwendiger Eingriff am Bronchus**

Mindestens eine Prozedur in Tabelle E02-1 oder Prozedur in Tabelle E02-2 und Prozedur in Tabelle E02-3

DRG E02A**Andere OR-Prozeduren an den Atmungsorganen mit bestimmter Prozedur oder aufwendige Konstellationen bei BNB oder Alter < 16 Jahre oder intensivmedizinische Komplexbehandlung/IMCK > 119 Aufwandspunkte**

Alter < 16 Jahre oder Prozedur in Tabelle E02-4 oder Aufwendige Konstellationen bei BNB oder Prozedur in mindestens zwei der Tabellen E02-5, E02-6 oder mindestens eine Prozedur in Tabelle E02-7

DRG E02B**Andere OR-Prozeduren an den Atmungsorganen, Alter > 15 Jahre mit aufwendigem Eingriff am Bronchus**

Mindestens eine Prozedur in Tabelle E02-8

DRG E02C**Andere OR-Prozeduren an den Atmungsorganen, Alter > 15 Jahre****Prozedur E02-1**

00.4B.11 ↔	PTKI an Arterien der oberen Extremität oder Schulter	21.86.10 ↔	Rhinoplastik der Nasenweichteile, äussere Nase
00.4B.12 ↔	PTKI an der Aorta	21.86.11 ↔	Rhinoplastik mit lokalen oder distalen Lappen
00.4B.13 ↔	PTKI an Lungengefässen	21.86.99 ↔	Rhinoplastik der Nasenweichteile, sonstige
00.4B.14 ↔	PTKI an anderen thorakalen Arterien	21.87 ↔	Sonstige Rhinoplastik
00.4B.15 ↔	PTKI an viszeralen Arterien	21.88.00 ↔	Sonstige Septumplastik, n.n.bez.
00.4B.16 ↔	PTKI an der A. renalis	21.88.10 ↔	Septumplastik, Septumunterfütterung
00.4B.17 ↔	PTKI an anderen abdominalen Arterien	21.88.11 ↔	Septumplastik, Verschluss einer Septumperforation mit Schleimhaut-Verschiebelappen
00.4B.18 ↔	PTKI an Oberschenkel- Arterien und A. poplitea	21.88.12 ↔	Septumplastik, Plastische Korrektur ohne Resektion
00.4B.19 ↔	PTKI an Arterien an anderer Lokalisation	21.88.13 ↔	Septumplastik, Plastische Korrektur mit Resektion
00.4B.1A ↔	PTKI an Unterschenkel- Arterien	21.88.14 ↔	Septumplastik, Plastische Rekonstruktion des Nasenseptums, mit lokalen autogenen Transplantaten (Austauschplastik)
00.4B.21 ↔	PTKI an Venen der oberen Extremität oder Schulter	21.88.15 ↔	Septumplastik, Plastische Rekonstruktion des Nasenseptums, mit distalen autogenen Transplantaten, allogenen oder xenogenen Transplantaten
00.4B.22 ↔	PTKI an der V. Cava	21.88.99 ↔	Sonstige Septumplastik, sonstige
00.4B.23 ↔	PTKI an anderen thorakalen Venen	21.89 ↔	Plastische Rekonstruktion und Operationen an der Nase, sonstige
00.4B.24 ↔	PTKI an Lebervenen	21.99.00 ↔	Sonstige Nasenoperationen, n.n.bez.
00.4B.25 ↔	PTKI an viszeralen Venen	21.99.10 ↔	Einseitige Resektion einer Choanalatresie transnasal endoskopisch
00.4B.26 ↔	PTKI an anderen abdominalen Venen	21.99.20 ↔	Beidseitige Resektion einer Choanalatresie transnasal endoskopisch
00.4B.27 ↔	PTKI an Oberschenkel- Venen	21.99.99 ↔	Sonstige Nasenoperationen, sonstige
00.4B.28 ↔	PTKI an Unterschenkel- Venen	27.61 ↔	Naht einer Rissverletzung am Gaumen
00.4B.29 ↔	PTKI an Venen, sonstige	27.62.12 ↔	Primäre plastische Rekonstruktion am weichen Gaumen
00.4B.31 ↔	PTKI an der V. saphena magna	27.62.21 ↔	Sekundäre plastische Rekonstruktion am knöchernen Gaumen mit Knochentransplantat
00.4B.32 ↔	PTKI an der V. saphena parva	27.62.22 ↔	Sekundäre plastische Rekonstruktion am weichen Gaumen
00.4B.33 ↔	PTKI an epifaszialen Seitenäste des Beines	27.69.10 ↔	Plastische Rekonstruktion am weichen Gaumen
00.4B.34 ↔	PTKI an epifaszialen Armvenen	27.69.11 ↔	Plastische Rekonstruktion am knöchernen Gaumen
00.4B.39 ↔	PTKI an epifaszialen Venen, sonstige	27.69.99 ↔	Sonstige plastische Rekonstruktion am Gaumen, sonstige
00.4B.41 ↔	PTKI an künstlich angelegten Gefässen der oberen Extremität oder Schulter	27.73 ↔	Plastische Rekonstruktion an der Uvula
00.4B.42 ↔	PTKI an venösen oder Kunststoff- Dialyse-Shunts	28.2X.00 ↔	Tonsillektomie ohne Adenoidektomie, n.n.bez.
00.4B.43 ↔	PTKI an thorakalen künstlich angelegten Gefässen	28.2X.10 ↔	Partielle Resektion der Tonsille [Tonsillotomie] ohne Adenoidektomie
00.4B.44 ↔	PTKI an abdominalen künstlich angelegten Gefässen	28.2X.11 ↔	Totale Tonsillektomie ohne Adenoidektomie
00.4B.45 ↔	PTKI an künstlich angelegten Gefässen am Oberschenkel und popliteal	28.2X.12 ↔	Abszess tonsillektomie
00.4B.46 ↔	PTKI an künstlich angelegten Gefässen am Unterschenkel	28.2X.99 ↔	Tonsillektomie ohne Adenoidektomie, sonstige
00.4B.49 ↔	PTKI an künstlich angelegten Gefässen an anderer Lokalisation	28.3X.00 ↔	Tonsillektomie mit Adenoidektomie, n.n.bez.
01.15 ↔	Biopsie am Schädel	28.3X.10 ↔	Partielle Resektion der Tonsille [Tonsillotomie] mit Adenoidektomie
21.5 ↔	Submuköse Resektion des Nasenseptums	28.3X.11 ↔	Totale Tonsillektomie mit Adenoidektomie
21.61 ↔	Konchektomie durch Kauterisation oder Kryochirurgie	28.3X.12 ↔	Abszess tonsillektomie mit Adenoidektomie
21.69.00 ↔	Sonstige Konchektomie, n.n.bez.	28.3X.99 ↔	Tonsillektomie mit Adenoidektomie, sonstige
21.69.10 ↔	Konchotomie und Abtragung von hinteren Enden	28.4 ↔	Exzision eines Tonsillenrestes
21.69.11 ↔	Submuköse Resektion (Turbinoplastik)	28.6 ↔	Adenoidektomie ohne Tonsillektomie
21.69.12 ↔	Sonstige Operationen an der unteren Nasenmuschel	29.33.00 ↔	(Partielle) Pharyngektomie, n.n.bez.
21.69.99 ↔	Sonstige Konchektomie, sonstige	29.33.10 ↔	Partielle Pharyngektomie, ohne Rekonstruktion
21.83.00 ↔	Totale plastische Nasenrekonstruktion, n.n.bez.	29.33.11 ↔	Partielle Pharyngektomie, Rekonstruktion mit gestieltem regionalen oder Fernlappen
21.83.10 ↔	Septorhinoplastik mit Korrektur des Knorpels oder des Knochens, mit lokalen autogenen Transplantaten	29.33.12 ↔	Partielle Pharyngektomie, Rekonstruktion mit freiem mikrovaskulär-anastomosierten Transplantat
21.83.11 ↔	Septorhinoplastik mit Korrektur des Knorpels oder des Knochens, mit distalen autogenen Transplantaten, allogenen oder xenogenen Transplantaten	29.33.20 ↔	Totale Pharyngektomie, Rekonstruktion mit gestieltem regionalen oder Fernlappen
21.83.12 ↔	Septorhinoplastik mit Korrektur des Knochens und des Knorpels		
21.83.20 ↔	Totale plastische Nasenrekonstruktion mit Implantation von alloplastischen Materialien		
21.83.99 ↔	Totale plastische Nasenrekonstruktion, sonstige		
21.84 ↔	Revision einer Rhinoplastik		
21.85 ↔	Augmentationsrhinoplastik		
21.86.00 ↔	Rhinoplastik der Nasenweichteile, n.n.bez.		

29.33.21 ↔	Totale Pharyngektomie, Rekonstruktion mit freiem mikrovaskulär-anastomosierten Transplantat, freiem Darmtransplantat oder Magenhochzug	30.4X.12 ↔	Radikale Laryngektomie, mit Pharyngektomie, Rekonstruktion mit nicht vaskularisiertem Transplantat
29.33.99 ↔	(Partielle) Pharyngektomie, sonstige	30.4X.13 ↔	Radikale Laryngektomie, mit Pharyngektomie, Rekonstruktion mit gestieltem regionalen Lappen
29.4X.10 ↔	Plastische Rekonstruktion am Pharynx, mit lokaler Schleimhaut oder freiem Hautlappen	30.4X.14 ↔	Radikale Laryngektomie, mit Pharyngektomie, Rekonstruktion mit gestieltem Lappen
29.4X.11 ↔	Plastische Rekonstruktion am Pharynx, mit gestieltem myokutanen Lappen	30.4X.15 ↔	Radikale Laryngektomie, mit Pharyngektomie, Rekonstruktion mit freiem mikrovaskulär-anastomosierten Transplantat
29.4X.12 ↔	Plastische Rekonstruktion am Pharynx, mit mikrovaskulär anastomosiertem Transplantat, Darmtransplantat oder Magenhochzug	30.4X.16 ↔	Radikale Laryngektomie, mit Pharyngektomie, Rekonstruktion mit freiem Darmtransplantat
29.4X.99 ↔	Plastische Rekonstruktion am Pharynx, sonstige	30.4X.17 ↔	Radikale Laryngektomie, mit Pharyngektomie, Rekonstruktion mit Magenhochzug
29.59 ↔	Sonstige plastische Rekonstruktion am Pharynx, sonstige	30.4X.19 ↔	Radikale Laryngektomie, mit Pharyngektomie, sonstige Rekonstruktion
30.01 ↔	Marsupialisation einer Larynxzyste	30.4X.20 ↔	Radikale Laryngektomie, mit Pharyngektomie und Schilddrüsenresektion, ohne Rekonstruktion
30.09.00 ↔	Sonstige Exzision oder Destruktion von Läsion oder Gewebe am Larynx, n.n.bez.	30.4X.21 ↔	Radikale Laryngektomie, mit Pharyngektomie und Schilddrüsenresektion, Rekonstruktion mit lokaler Schleimhaut
30.09.10 ↔	Exzision oder Destruktion von Läsion oder Gewebe am Larynx ohne Thyreotomie	30.4X.22 ↔	Radikale Laryngektomie, mit Pharyngektomie und Schilddrüsenresektion, Rekonstruktion mit nicht vaskularisiertem Transplantat
30.09.11 ↔	Dekortikation / Stripping einer Stimmlippe, ohne Thyreotomie	30.4X.23 ↔	Radikale Laryngektomie, mit Pharyngektomie und Schilddrüsenresektion, Rekonstruktion mit gestieltem regionalen Lappen
30.09.20 ↔	Exzision oder Destruktion von Läsion oder Gewebe am Larynx, durch Thyreotomie	30.4X.24 ↔	Radikale Laryngektomie, mit Pharyngektomie und Schilddrüsenresektion, Rekonstruktion mit gestieltem Lappen
30.09.21 ↔	Dekortikation / Stripping einer Stimmlippe, durch Thyreotomie	30.4X.25 ↔	Radikale Laryngektomie, mit Pharyngektomie und Schilddrüsenresektion, Rekonstruktion mit freiem mikrovaskulär-anastomosierten Transplantat
30.09.99 ↔	Sonstige Exzision oder Destruktion von Läsion oder Gewebe am Larynx, sonstige	30.4X.26 ↔	Radikale Laryngektomie, mit Pharyngektomie und Schilddrüsenresektion, Rekonstruktion mit freiem Darmtransplantat
30.1X.00 ↔	Hemilaryngektomie, n.n.bez.	30.4X.27 ↔	Radikale Laryngektomie, mit Pharyngektomie und Schilddrüsenresektion, Rekonstruktion mit Magenhochzug
30.1X.10 ↔	Hemilaryngektomie, supraglottisch horizontal	30.4X.29 ↔	Radikale Laryngektomie, mit Pharyngektomie und Schilddrüsenresektion, sonstige Rekonstruktion
30.1X.11 ↔	Hemilaryngektomie, supraglottisch mit Zungengrundresektion	30.4X.99 ↔	Radikale Laryngektomie, sonstige
30.1X.99 ↔	Hemilaryngektomie, sonstige	31.1 ‡↔	Temporäre Tracheostomie
30.21 ↔	Epiglottidektomie	31.21 ‡↔	Mediastinale Tracheostomie
30.22.00 ↔	Chordektomie, n.n.bez.	31.29 ‡↔	Permanente Tracheostomie, sonstige
30.22.10 ↔	Chordektomie, endolaryngeal	31.3 ↔	Sonstige Inzisionen an Larynx und Trachea
30.22.11 ↔	Chordektomie, durch Thyreotomie	31.45 ↔	Offene Biopsie an Larynx oder Trachea
30.22.99 ↔	Chordektomie, sonstige	31.51 ↔	Lokale Exzision von Läsion oder Gewebe an der Trachea, offen chirurgisch
30.29.00 ↔	Sonstige partielle Laryngektomie, n.n.bez.	31.61 ↔	Naht einer Rissverletzung am Larynx
30.29.10 ↔	Cricohyoidoepiglottopexie [CHEP]	31.62 ↔	Verschluss einer Larynxfistel
30.29.11 ↔	Cricohyoidopexie [CHP]	31.63 ↔	Revision einer Laryngostomie
30.29.20 ↔	Partielle Larynx-Pharynx-Resektion	31.64 ↔	Versorgung einer Larynxfraktur
30.29.21 ↔	Partielle Laryngektomie frontale (Huet)	31.69.12 ↔	Medialisierung Laryngoplastik, Thyroplastik Typ I
30.29.22 ↔	Partielle Laryngektomie frontolaterale (Leroux-Robert)	31.69.14 ↔	Medialisierung Laryngoplastik, externer Zugang
30.29.30 ↔	Arytenoidektomie	31.69.20 ↔	Erweiterungsplastik der Glottis (endolaryngeal)
30.29.99 ↔	Sonstige partielle Laryngektomie, sonstige	31.69.30 ↔	Cricothyroidopexie
30.3X.00 ↔	Vollständige Laryngektomie, n.n.bez.	31.69.31 ↔	Arytenoidopexie
30.3X.10 ↔	Vollständige Laryngektomie, ohne Rekonstruktion	31.69.40 ↔	Konstruktion / Revision einer Neoglottis
30.3X.11 ↔	Vollständige Laryngektomie, Rekonstruktion mit lokaler Schleimhaut	31.69.41 ↔	Plastische Rekonstruktion des Larynx
30.3X.12 ↔	Vollständige Laryngektomie, Rekonstruktion mit nicht vaskularisiertem Transplantat	31.69.42 ↔	Plastische Rekonstruktion einer Stimmlippe
30.3X.13 ↔	Vollständige Laryngektomie, Rekonstruktion mit gestieltem regionalen Lappen	31.69.99 ↔	Sonstige plastische Rekonstruktion am Larynx, sonstige
30.3X.14 ↔	Vollständige Laryngektomie, Rekonstruktion mit gestieltem Fernlappen	31.71 ↔	Naht einer Rissverletzung an der Trachea
30.3X.15 ↔	Vollständige Laryngektomie, Rekonstruktion mit freiem mikrovaskulär-anastomosierten Transplantat	31.72 ↔	Verschluss einer äusseren trachealen Fistel
30.3X.16 ↔	Vollständige Laryngektomie, Rekonstruktion mit freiem Darmtransplantat	31.73 ↔	Verschluss einer anderen trachealen Fistel
30.3X.17 ↔	Vollständige Laryngektomie, Rekonstruktion mit Magenhochzug	31.75 ↔	Rekonstruktion der Trachea und Konstruktion eines künstlichen Larynx
30.3X.19 ↔	Vollständige Laryngektomie, sonstige Rekonstruktion	31.79.00 ↔	Sonstige plastische Rekonstruktion an der Trachea, n.n.bez.
30.3X.99 ↔	Vollständige Laryngektomie, sonstige	31.79.10 ‡↔	Erweiterungsplastik eines Tracheostoma
30.4X.10 ↔	Radikale Laryngektomie, mit Pharyngektomie, ohne Rekonstruktion		
30.4X.11 ↔	Radikale Laryngektomie, mit Pharyngektomie, Rekonstruktion mit lokaler Schleimhaut		

31.79.11 ↔	Plastische Rekonstruktion der Trachea (Tracheatransplantation)	34.21.10 ↔	Transpleurale Thorakoskopie, Ersteingriff
31.79.12 ↔	Tracheopexie	34.21.20 ↔	Transpleurale Thorakoskopie, Reeingriff
31.79.13 ↔	End-zu-End-Anastomose der Trachea (bei Ruptur)	34.21.99 ↔	Transpleurale Thorakoskopie, sonstige
31.79.14 ↔	Cricotracheale Resektion	34.22 ↔	Mediastinoskopie
31.79.15 ↔	Sonstige (plastische) Rekonstruktion an der Trachea bei Trachealstenose	34.23.20 ↔	Offene Biopsie an der Brustwand
31.79.99 ↔	Sonstige plastische Rekonstruktion an der Trachea, sonstige	34.26 ↔	Offene Biopsie am Mediastinum
31.92 ↔	Lösung von Adhäsionen an Trachea oder Larynx	34.3X.10 ↔	Exzision von Läsion oder Gewebe des Mediastinums
31.96 ↔	Einsetzen eines Larynx- oder Trachea-Stents	34.3X.21 ↔	Resektion von Läsion oder Gewebe des Mediastinums, ohne Resektion an mediastinalen Organen
31.97 ↔	Dilatation der Trachea, endoskopisch	34.3X.22 ↔	Resektion von Läsion oder Gewebe des Mediastinums, mit Lungenresektion oder Brustwandteilresektion
31.98 ↔	Sonstige Operationen am Larynx	34.3X.23 ↔	Resektion von Läsion oder Gewebe des Mediastinums, mit Perikardteilresektion
31.99.00 ↔	Sonstige Operationen an der Trachea, n.n.bez.	34.3X.24 ↔	Resektion von Läsion oder Gewebe des Mediastinums, mit prothetischem Gefässersatz
31.99.99 ↔	Sonstige Operationen an der Trachea, sonstige	34.3X.25 ↔	Resektion von Läsion oder Gewebe des Mediastinums, mit Lungenresektion und Gefässersatz
33.71.11 †↔	Endoskopisches Einsetzen von Bronchialventil(en), ein Ventil	34.3X.26 ↔	Resektion von Läsion oder Gewebe des Mediastinums, mit Lungenresektion und Perikardteilresektion
33.71.12 †↔	Endoskopisches Einsetzen von Bronchialventil(en), zwei Ventile	34.3X.27 ↔	Resektion von Läsion oder Gewebe des Mediastinums, mit Perikardteilresektion und Gefässersatz
33.71.13 †↔	Endoskopisches Einsetzen von Bronchialventil(en), drei Ventile	34.3X.28 ↔	Resektion von Läsion oder Gewebe des Mediastinums, mit Lungen- und Perikardteilresektion und Gefässersatz
33.71.14 †↔	Endoskopisches Einsetzen von Bronchialventil(en), vier Ventile	34.3X.29 ↔	Resektion von Läsion oder Gewebe des Mediastinums, sonstige
33.71.16 †↔	Endoskopisches Einsetzen von Bronchialventil(en), fünf Ventile	34.3X.30 ↔	Destruktion von Läsion oder Gewebe des Mediastinums
33.71.17 †↔	Endoskopisches Einsetzen von Bronchialventil(en), sechs Ventile	34.3X.99 ↔	Exzision oder Destruktion von Läsion oder Gewebe des Mediastinums, sonstige
33.71.18 †↔	Endoskopisches Einsetzen von Bronchialventil(en), sieben Ventile	34.4X.10 ↔	Exzision einer Läsion an der Brustwand
33.71.1A †↔	Endoskopisches Einsetzen von Bronchialventil(en), acht Ventile	34.4X.21 ↔	Teilresektion einer Läsion an der Brustwand, ohne Rekonstruktion
33.71.1B †↔	Endoskopisches Einsetzen von Bronchialventil(en), neun Ventile	34.4X.22 ↔	Teilresektion einer Läsion an der Brustwand, mit Rekonstruktion
33.71.1C †↔	Endoskopisches Einsetzen von Bronchialventil(en), zehn und mehr Ventile	34.4X.31 ↔	Resektion einer Läsion an der Brustwand, komplette Resektion des Sternums, ohne Rekonstruktion
33.71.21 †↔	Endoskopisches Ersetzen von Bronchialventil(en), ein Ventil	34.4X.32 ↔	Resektion einer Läsion an der Brustwand, komplette Resektion des Sternums, mit Rekonstruktion
33.71.22 †↔	Endoskopisches Ersetzen von Bronchialventil(en), zwei Ventile	34.4X.40 ↔	Destruktion einer Läsion an der Brustwand
33.71.23 †↔	Endoskopisches Ersetzen von Bronchialventil(en), drei Ventile	34.4X.99 ↔	Exzision oder Destruktion einer Läsion an der Brustwand, sonstige
33.71.24 †↔	Endoskopisches Ersetzen von Bronchialventil(en), vier Ventile	34.6X.11 ↔	Pleurodese, offen chirurgisch, ohne Dekortikation
33.71.26 †↔	Endoskopisches Ersetzen von Bronchialventil(en), fünf Ventile	34.6X.12 ↔	Pleurodese, offen chirurgisch, mit Dekortikation
33.71.27 †↔	Endoskopisches Ersetzen von Bronchialventil(en), sechs Ventile	34.6X.13 ↔	Pleurodese, offen chirurgisch, durch Poudrage
33.71.28 †↔	Endoskopisches Ersetzen von Bronchialventil(en), sieben Ventile	34.6X.19 ↔	Pleurodese, offen chirurgisch, sonstige
33.71.2A †↔	Endoskopisches Ersetzen von Bronchialventil(en), acht Ventile	34.6X.21 ↔	Pleurodese, thorakoskopisch, ohne Dekortikation
33.71.2B †↔	Endoskopisches Ersetzen von Bronchialventil(en), neun Ventile	34.6X.22 ↔	Pleurodese, thorakoskopisch, mit Dekortikation
33.71.2C †↔	Endoskopisches Ersetzen von Bronchialventil(en), zehn und mehr Ventile	34.6X.23 ↔	Pleurodese, thorakoskopisch, durch Poudrage
33.91.20 †↔	Bronchusdilatation, endoskopisch, mit Einlegen oder Wechsel eines Stents/Stent-Grafts, n.n.bez.	34.6X.29 ↔	Pleurodese, thorakoskopisch, sonstige
33.91.21 †↔	Bronchusdilatation, endoskopisch, mit Einlegen oder Wechsel eines Stents/Stent-Grafts aus Kunststoff	34.6X.99 ↔	Pleurodese, sonstige
33.91.22 †↔	Bronchusdilatation, endoskopisch, mit Einlegen oder Wechsel eines Stents/Stent-Grafts aus Metall	34.89.00 ↔	Sonstige Operationen am Zwerchfell, n.n.bez.
33.91.23 †↔	Bronchusdilatation, endoskopisch, mit Einlegen oder Wechsel eines Stents/Stent-Grafts hybrid/dynamisch	34.89.10 ↔	Sonstige Operationen am Zwerchfell, Inzision (Zwerchfellspaltung)
33.91.29 †↔	Bronchusdilatation, endoskopisch, mit Einlegen oder Wechsel eines Stents/Stent-Grafts, sonstige	34.89.99 ↔	Sonstige Operationen am Zwerchfell, sonstige
34.03 ↔	Wiedereröffnung einer Thorakotomie	34.93 ↔	Plastische Rekonstruktion an der Pleura
34.06 ↔	Thorakoskopische Drainage der Pleurahöhle	34.99.00 ↔	Sonstige Operationen am Thorax, n.n.bez.
34.1 ↔	Inzision des Mediastinums	34.99.10 ↔	Entnahme von Rippenknorpel als Transplantat
34.20 ↔	Thorakoskopische Pleurabiopsie	34.99.99 ↔	Sonstige Operationen am Thorax, sonstige
34.21.00 ↔	Transpleurale Thorakoskopie, n.n.bez.	37.31.00 ↔	Perikardektomie, n.n.bez.
		37.31.10 ↔	Perikardektomie, partiell
		37.31.20 ↔	Perikardektomie, total
		37.31.30 ↔	Adhäsiolyse am Perikard
		37.31.99 ↔	Perikardektomie, sonstige
		38.05.00 ↔	Inzision von anderen thorakalen Gefässen, n.n.bez.
		38.05.10 ↔	Inzision von anderen thorakalen Arterien

38.05.20 ↔	Inzision von thorakalen Venen, n.n.bez.	39.50.10 ↔	Angioplastik oder Atherektomie an sonstigem(n) Nicht-Herzkranzgefäss(en) mit Ballon, n.n.bez.
38.05.21 ↔	Inzision von thorakalen tiefen Venen	39.50.11 ↔	Angioplastik oder Atherektomie an sonstigem(n) Nicht-Herzkranzgefäss(en) mit einfacher Ballon
38.05.29 ↔	Inzision von thorakalen Venen, sonstige	39.50.12 ↔	Angioplastik oder Atherektomie an sonstigem(n) Nicht-Herzkranzgefäss(en) mit cutting Ballon
38.05.99 ↔	Inzision von anderen thorakalen Gefässen, sonstige	39.50.13 ↔	Angioplastik oder Atherektomie an sonstigem(n) Nicht-Herzkranzgefäss(en) mittels Lithotripsie
38.07.00 ↔	Inzision von abdominalen Venen, n.n.bez.	39.50.14 ↔	Angioplastik oder Atherektomie an sonstigem(n) Nicht-Herzkranzgefäss(en) mit Drug eluting Ballon
38.07.10 ↔	Inzision von tiefen abdominalen Venen, n.n.bez.	39.50.15 ↔	Angioplastik oder Atherektomie an sonstigem(n) Nicht-Herzkranzgefäss(en) mittels Lithotripsie
38.07.11 ↔	Inzision der V. cava inferior	39.50.19 ↔	Angioplastik oder Atherektomie an sonstigem(n) Nicht-Herzkranzgefäss(en) mit sonstiger Ballon
38.07.12 ↔	Inzision der V. iliaca	39.50.20 ↔	Angioplastik Blade- Laserangioplastie an sonstigem(n) Nicht-Herzkranzgefäss(en)
38.07.19 ↔	Inzision von tiefen abdominalen Venen, sonstige	39.50.21 ↔	Angioplastik Thrombektomie an sonstigem(n) Nicht-Herzkranzgefäss(en)
38.65.10 ↔	Sonstige Exzision von thorakalen Arterien	39.50.99 ↔	Angioplastik oder Atherektomie an sonstigem(n) Nicht-Herzkranzgefäss(en), sonstige
38.65.20 ↔	Sonstige Exzision von thorakalen Venen, n.n.bez.	39.52.99 ↔	Sonstige Korrektur eines Aneurysmas, sonstige
38.65.21 ↔	Sonstige Exzision der V. cava superior	39.59.30 ↔	Sonstige plastische Rekonstruktion von Gefässen an Kopf und Hals, n.n.bez.
38.65.22 ↔	Sonstige Exzision von sonstigen tiefen thorakalen Venen	39.59.31 ↔	Sonstige plastische Rekonstruktion eines intrakraniellen Gefässes
38.65.29 ↔	Sonstige Exzision von thorakalen Venen, sonstige	39.59.32 ↔	Sonstige plastische Rekonstruktion der extrakraniellen A. vertebralis
38.65.99 ↔	Sonstige Exzision von thorakalen Gefässen, sonstige	39.59.33 ↔	Sonstige plastische Rekonstruktion von extrakraniellen Arterien an Kopf und Hals, sonstige
38.67.00 ↔	Sonstige Exzision von abdominalen Venen, n.n.bez.	39.59.34 ↔	Sonstige plastische Rekonstruktion der V. jugularis
38.67.10 ↔	Sonstige Exzision von tiefen abdominalen Venen, n.n.bez.	39.59.39 ↔	Sonstige plastische Rekonstruktion von Gefässen an Kopf und Hals, sonstige
38.67.11 ↔	Sonstige Exzision der V. cava inferior	39.59.40 ↔	Sonstige plastische Rekonstruktion von Gefässen der oberen Extremität, n.n.bez.
38.67.12 ↔	Sonstige Exzision der V. iliaca	39.59.41 ↔	Sonstige plastische Rekonstruktion von Arterien der oberen Extremität
38.67.19 ↔	Sonstige Exzision von tiefen abdominalen Venen, sonstige	39.59.42 ↔	Sonstige plastische Rekonstruktion der V. subclavia, V. axillaris und V. brachiocephalica
38.67.99 ↔	Sonstige Exzision von abdominalen Venen, sonstige	39.59.48 ↔	Sonstige plastische Rekonstruktion von sonstigen tiefen Venen der oberen Extremität
38.7X.10 ↔	Unterbrechung der Vena cava, offen chirurgisch, n.n.bez.	39.59.49 ↔	Sonstige plastische Rekonstruktion von Gefässen der oberen Extremität, sonstige
38.7X.11 ↔	Einsetzen eines Embolie-Protektionssystems in die Vena cava, offen chirurgisch	39.59.50 ↔	Sonstige plastische Rekonstruktion von thorakalen Gefässen, n.n.bez.
38.7X.12 ↔	Entfernung eines Embolie-Protektionssystems in der Vena cava, offen chirurgisch	39.59.51 ↔	Sonstige plastische Rekonstruktion der thorakalen Aorta
38.7X.13 ↔	Ligatur oder Plikatur der Vena cava, offen chirurgisch	39.59.52 ↔	Sonstige plastische Rekonstruktion der A. pulmonalis
38.7X.19 ↔	Unterbrechung der Vena cava, offen chirurgisch, sonstige	39.59.53 ↔	Sonstige plastische Rekonstruktion von thorakalen Arterien, sonstige
38.7X.21 ↔	Einsetzen eines Embolie-Protektionssystems in die Vena cava, perkutan-transluminal	39.59.54 ↔	Sonstige plastische Rekonstruktion der V. pulmonalis
38.84.31 ↔	Ligatur des Ductus arteriosus apertus	39.59.55 ↔	Sonstige plastische Rekonstruktion der V. cava superior
38.87.00 ↔	Sonstiger chirurgischer Verschluss von abdominalen Venen, n.n.bez.	39.59.59 ↔	Sonstige plastische Rekonstruktion von thorakalen Gefässen, sonstige
38.87.10 ↔	Sonstiger chirurgischer Verschluss von tiefen abdominalen Venen, n.n.bez.	39.59.60 ↔	Sonstige plastische Rekonstruktion von abdominalen Arterien, n.n.bez.
38.87.11 ↔	Sonstiger chirurgischer Verschluss der V. cava inferior	39.59.61 ↔	Sonstige plastische Rekonstruktion der abdominalen Aorta
38.87.12 ↔	Sonstiger chirurgischer Verschluss der V. iliaca communis und V. iliaca interna	39.59.62 ↔	Sonstige plastische Rekonstruktion des Truncus coeliacus
38.87.19 ↔	Sonstiger chirurgischer Verschluss von tiefen abdominalen Venen, sonstige	39.59.63 ↔	Sonstige plastische Rekonstruktion der A. gastrica
38.87.99 ↔	Sonstiger chirurgischer Verschluss von abdominalen Venen, sonstige	39.59.64 ↔	Sonstige plastische Rekonstruktion A. hepatica
39.0X.00 ↔	Shunt einer systemischen Arterie zur Pulmonalarterie, n.n.bez.	39.59.65 ↔	Sonstige plastische Rekonstruktion der A. lienalis
39.0X.10 ↔	Anastomose zwischen A. subclavia und A. pulmonalis [Blalock-Taussig]	39.59.66 ↔	Sonstige plastische Rekonstruktion der A. renalis
39.0X.11 ↔	Anastomose zwischen Aorta und A. pulmonalis dextra [Waterston-Cooley]	39.59.67 ↔	Sonstige plastische Rekonstruktion der A. mesenterica
39.0X.12 ↔	Anastomose zwischen Aorta descendens und A. pulmonalis sinistra [Potts-Smith]	39.59.68 ↔	Sonstige plastische Rekonstruktion der A. iliaca
39.0X.13 ↔	Anastomose zwischen A. pulmonalis sinistra und A. pulmonalis dextra	39.59.69 ↔	Sonstige plastische Rekonstruktion von abdominalen Arterien, sonstige
39.0X.20 ↔	Prothesenshunt zwischen A. pulmonalis und Aorta, zentral	39.59.70 ↔	Sonstige plastische Rekonstruktion von abdominalen Venen, n.n.bez.
39.0X.21 ↔	Prothesenshunt zwischen A. pulmonalis und Aorta, peripher		
39.0X.23 ↔	Pulmonalarteriellles Banding		
39.0X.24 ↔	Shunt einer systemischen Arterie zur Pulmonalarterie, Damus-Kay-Stansel-Operation		
39.0X.99 ↔	Shunt einer systemischen Arterie zur Pulmonalarterie, sonstige		
39.49.30 ↔	Ersatz eines kardialen Conduit		
39.50.00 ↔	Angioplastik oder Atherektomie an sonstigem(n) Nicht-Herzkranzgefäss(en), n.n.bez.		

39.59.71 ↔ Sonstige plastische Rekonstruktion der V. cava inferior	39.72.29 ↔ Selektive Embolisierung von extrakraniellen Gefässen des Kopfes und des Halses, sonstige
39.59.72 ↔ Sonstige plastische Rekonstruktion der V. iliaca	39.72.2A ↔ Selektive Embolisierung von extrakraniellen Gefässen des Kopfes und des Halses mit embolisierenden (ablösbaren) Ballons
39.59.79 ↔ Sonstige plastische Rekonstruktion von abdominalen Venen, sonstige	39.72.2B ↔ Selektive Embolisierung von extrakraniellen Gefässen des Kopfes und des Halses mit Schirmen
39.59.80 ↔ Sonstige plastische Rekonstruktion von Gefässen der unteren Extremität, n.n.bez.	39.73.00 ↔ Endovaskuläre Implantation eines Stent-Grafts [Stent-Prothesen] an der thorakalen und thorakoabdominalen Aorta, n.n.bez.
39.59.81 ↔ Sonstige plastische Rekonstruktion von Arterien der unteren Extremität	39.73.09 ↔ Endovaskuläre Implantation eines Stent-Grafts [Stent-Prothesen] an der thorakalen und thorakoabdominalen Aorta, sonstige
39.59.82 ↔ Sonstige plastische Rekonstruktion der V. femoralis	39.73.31 ↔ Endovaskuläre Implantation in die Aorta thoracica von Stent-Grafts [Stent-Prothesen], ohne Öffnung
39.59.83 ↔ Sonstige plastische Rekonstruktion der V. poplitea	39.73.32 ↔ Endovaskuläre Implantation in die Aorta thoracica von Stent-Grafts [Stent-Prothesen], mit 1 Öffnung
39.59.88 ↔ Sonstige plastische Rekonstruktion von sonstigen tiefen Venen der unteren Extremität	39.73.33 ↔ Endovaskuläre Implantation in die Aorta thoracica von Stent-Grafts [Stent-Prothesen], mit 2 Öffnungen
39.59.89 ↔ Sonstige plastische Rekonstruktion von Gefässen der unteren Extremität, sonstige	39.73.34 ↔ Endovaskuläre Implantation in die Aorta thoracica von Stent-Grafts [Stent-Prothesen], mit 3 Öffnungen
39.59.90 ↔ Sonstige plastische Rekonstruktion eines Gefässes, Venenklappenplastik	39.73.35 ↔ Endovaskuläre Implantation in die Aorta thoracica von Stent-Grafts [Stent-Prothesen], mit 4 und mehr Öffnungen
39.71.00 ↔ Endovaskuläre Implantation eines Stent-Grafts [Stent-Prothesen] an der abdominalen Aorta, n.n.bez.	39.73.36 ↔ Endovaskuläre Implantation in die Aorta thoracica von Stent-Grafts [Stent-Prothesen], mit Versorgung eines Gefässabganges in Parallelgraft-Technik
39.71.09 ↔ Endovaskuläre Implantation eines Stent-Grafts [Stent-Prothesen] an der abdominalen Aorta, sonstige	39.73.37 ↔ Endovaskuläre Implantation in die Aorta thoracica von Stent-Grafts [Stent-Prothesen], mit Versorgung von 2 und mehr Gefässabgängen in Parallelgraft-Technik
39.71.21 ↔ Endovaskuläre Implantation in die Aorta abdominalis von Stent-Grafts [Stent-Prothesen], ohne Öffnung	39.73.41 ↔ Endovaskuläre Implantation in die Aorta thoracoabdominalis von Stent-Grafts [Stent-Prothesen], ohne Öffnung
39.71.22 ↔ Endovaskuläre Implantation in die Aorta abdominalis von Stent-Grafts [Stent-Prothesen], mit 1 Öffnung	39.73.42 ↔ Endovaskuläre Implantation in die Aorta thoracoabdominalis von Stent-Grafts [Stent-Prothesen], mit 1 Öffnung
39.71.23 ↔ Endovaskuläre Implantation in die Aorta abdominalis von Stent-Grafts [Stent-Prothesen], mit 2 Öffnungen	39.73.43 ↔ Endovaskuläre Implantation in die Aorta thoracoabdominalis von Stent-Grafts [Stent-Prothesen], mit 2 Öffnungen
39.71.24 ↔ Endovaskuläre Implantation in die Aorta abdominalis von Stent-Grafts [Stent-Prothesen], mit 3 Öffnungen	39.73.44 ↔ Endovaskuläre Implantation in die Aorta thoracoabdominalis von Stent-Grafts [Stent-Prothesen], mit 3 Öffnungen
39.71.25 ↔ Endovaskuläre Implantation in die Aorta abdominalis von Stent-Grafts [Stent-Prothesen], mit 4 und mehr Öffnungen	39.73.45 ↔ Endovaskuläre Implantation in die Aorta thoracoabdominalis von Stent-Grafts [Stent-Prothesen], mit 4 und mehr Öffnungen
39.71.31 ↔ Endovaskuläre Implantation in die Aorta abdominalis von Stent-Grafts [Stent-Prothesen], mit Versorgung eines Gefässabganges in Parallelgraft-Technik	39.73.46 ↔ Endovaskuläre Implantation in die Aorta thoracoabdominalis von Stent-Grafts [Stent-Prothesen], mit Versorgung eines Gefässabganges in Parallelgraft-Technik
39.71.32 ↔ Endovaskuläre Implantation in die Aorta abdominalis von Stent-Grafts [Stent-Prothesen], mit Versorgung von zwei oder mehr Gefässabgängen in Parallelgraft-Technik	39.73.47 ↔ Endovaskuläre Implantation in die Aorta thoracoabdominalis von Stent-Grafts [Stent-Prothesen], mit Versorgung von 2 und mehr Gefässabgängen in Parallelgraft-Technik
39.72.09 ↔ Endovaskuläre plastische Rekonstruktion oder Okklusion von Gefässen am Kopf und Hals, sonstige	39.75.01 ↔ Perkutan-transluminale Gefässintervention, sonstige Gefässe, Fremdkörperentfernung mit Bergekatheter, Körbchenkatheter, etc.
39.72.14 ↔ Selektive Embolisierung von intrakraniellen Gefässen mit adhäsivem Embolisat	39.75.10 ↔ Perkutan-transluminale Gefässintervention, sonstige Gefässe, Kathetersysteme zu Rekanalisation von Totalverschlüssen
39.72.15 ↔ Selektive Embolisierung von intrakraniellen Gefässen mit Plugs	39.75.11 ↔ Perkutan-transluminale Gefässintervention, sonstige Gefässe, Rotationsthrombektomie
39.72.16 ↔ Selektive Embolisierung von intrakraniellen Gefässen mit Coils	39.75.12 ↔ Perkutan-transluminale Gefässintervention, sonstige Gefässe, Laserangioplastie
39.72.17 ↔ Selektive Embolisierung von intrakraniellen Gefässen mit Partikeln	39.75.13 ↔ Perkutan-transluminale Gefässintervention, sonstige Gefässe, Embolie-Protektionssystem (periphere oder viszerale Gefässe)
39.72.18 ↔ Selektive Embolisierung von intrakraniellen Gefässen mit embolisierenden Flüssigkeiten	39.75.14 ↔ Perkutan-transluminale Gefässintervention, sonstige Gefässe, Atherektomie
39.72.19 ↔ Selektive Embolisierung von intrakraniellen Gefässen, sonstige	39.75.15 ↔ Perkutan-transluminale Gefässintervention, sonstige Gefässe, selektive Thrombolysierung
39.72.1A ↔ Selektive Embolisierung von intrakraniellen Gefässen mit embolisierenden (ablösbaren) Ballons	
39.72.1B ↔ Selektive Embolisierung von intrakraniellen Gefässen mit Schirmen	
39.72.24 ↔ Selektive Embolisierung von extrakraniellen Gefässen des Kopfes und des Halses mit adhäsivem Embolisat	
39.72.25 ↔ Selektive Embolisierung von extrakraniellen Gefässen des Kopfes und des Halses mit Plugs	
39.72.26 ↔ Selektive Embolisierung von extrakraniellen Gefässen des Kopfes und des Halses mit Coils	
39.72.27 ↔ Selektive Embolisierung von extrakraniellen Gefässen des Kopfes und des Halses mit Partikeln	
39.72.28 ↔ Selektive Embolisierung von extrakraniellen Gefässen des Kopfes und des Halses mit embolisierenden Flüssigkeiten	

39.75.16 ↔	Perkutan-transluminale Gefäßintervention sonstige Gefäße, selektive Thrombolyse, ultraschallunterstützt	39.79.56 ↔	Selektive Embolisation mit Schirmen von abdominalen und pelvinen Gefäßen
39.75.30 ↔	Zerebrale Perfusionsaugmentation durch partielle endoaortale Ballonokklusion	39.79.57 ↔	Selektive Embolisation mit Schirmen von Gefäßen der unteren Extremitäten
39.76.10 ↔	Perkutane Ballonangioplastie an präzerebralem(en) (extrakraniell(en)) Gefäß(en)	39.79.58 ↔	Selektive Embolisation mit Schirmen von spinalen Gefäßen
39.76.11 ↔	Perkutane Angioplastik oder Atherektomie mittels Lithotripsie an präzerebralem(en) (extrakraniell(en)) Gefäß(en)	39.79.59 ↔	Selektive Embolisation mit Schirmen von sonstigen Gefäßen, sonstige
39.76.20 ↔	Perkutane Bladeangioplastie an präzerebralem(en) (extrakraniell(en)) Gefäß(en)	39.79.61 ↔	Selektive Embolisation mit Partikeln von Gefäßen der oberen Extremitäten
39.76.30 ↔	Perkutane Laserangioplastie an präzerebralem(en) (extrakraniell(en)) Gefäß(en)	39.79.62 ↔	Selektive Embolisation mit Partikeln der Aorta
39.76.40 ↔	Perkutane Atherektomie an präzerebralem(en) (extrakraniell(en)) Gefäß(en)	39.79.64 ↔	Selektive Embolisation mit Partikeln von thorakalen Gefäßen
39.76.50 ↔	Perkutane selektive Thrombolyse an extrakraniellen Gefäßen des Kopfes und Halses	39.79.65 ↔	Selektive Embolisation mit Partikeln von viszerale Gefäßen
39.76.61 ↔	Perkutane Rotationsthrombektomie an präzerebralem(en) (extrakraniell(en)) Gefäß(en)	39.79.66 ↔	Selektive Embolisation mit Partikeln von abdominalen und pelvinen Gefäßen
39.76.62 ↔	Perkutane stentgestützte Thrombektomie an extrakraniellen Gefäßen	39.79.67 ↔	Selektive Embolisation mit Partikeln von Gefäßen der unteren Extremitäten
39.76.69 ↔	Perkutane Thrombektomie an präzerebralem(en) (extrakraniell(en)) Gefäß(en), sonstige	39.79.68 ↔	Selektive Embolisation mit Partikeln von spinalen Gefäßen
39.76.70 ↔	Perkutane endovaskuläre Fremdkörperentfernung aus extrakraniellen Gefäßen des Kopfes und Halses	39.79.69 ↔	Selektive Embolisation mit Partikeln von sonstigen Gefäßen, sonstige
39.76.99 ↔	Perkutan-transluminale endovaskuläre Intervention an präzerebralem(en) (extrakraniell(en)) Gefäß(en), sonstige	39.79.71 ↔	Kathetertechnischer Verschluss mittels Laser, an Arterien der oberen Extremitäten
39.77.50 ↔	Perkutane selektive Thrombolyse von intrakraniell(en) Gefäß(en)	39.79.72 ↔	Kathetertechnischer Verschluss mittels Laser, an der Aorta
39.77.70 ↔	Perkutane endovaskuläre Fremdkörperentfernung aus intrakraniell(en) Gefäß(en)	39.79.74 ↔	Kathetertechnischer Verschluss mittels Laser, an thorakalen Gefäßen
39.79.21 ↔	Coil-Embolisation oder -Verschluss von Gefäßen der oberen Extremitäten	39.79.75 ↔	Kathetertechnischer Verschluss mittels Laser, an Gefäßen der unteren Extremitäten
39.79.22 ↔	Coil-Embolisation oder -Verschluss der Aorta	39.79.76 ↔	Kathetertechnischer Verschluss mittels Laser, an viszerale Gefäßen
39.79.24 ↔	Coil-Embolisation oder -Verschluss von thorakalen Gefäßen	39.79.77 ↔	Kathetertechnischer Verschluss mittels Laser, an abdominalen und pelvinen Gefäßen
39.79.25 ↔	Coil-Embolisation oder -Verschluss von viszerale Gefäßen	39.79.79 ↔	Kathetertechnischer Verschluss von Arterien mittels Laser, sonstige Gefäße, sonstige
39.79.26 ↔	Coil-Embolisation oder -Verschluss von abdominalen und pelvinen Gefäßen	39.79.81 ↔	Kathetertechnischer Verschluss mittels Radiofrequenz an Arterien der oberen Extremitäten
39.79.27 ↔	Coil-Embolisation oder -Verschluss von Gefäßen der unteren Extremitäten	39.79.82 ↔	Kathetertechnischer Verschluss mittels Radiofrequenz an der Aorta
39.79.28 ↔	Coil-Embolisation oder -Verschluss von spinalen Gefäßen	39.79.84 ↔	Kathetertechnischer Verschluss mittels Radiofrequenz an thorakalen Gefäßen
39.79.29 ↔	Coil-Embolisation oder -Verschluss von sonstigen Gefäßen, sonstige	39.79.85 ↔	Kathetertechnischer Verschluss mittels Radiofrequenz an Gefäßen der unteren Extremitäten
39.79.41 ↔	Selektive Embolisation mit ablösbaren Ballons von Gefäßen der oberen Extremitäten	39.79.86 ↔	Kathetertechnischer Verschluss mittels Radiofrequenz an viszerale Gefäßen
39.79.42 ↔	Selektive Embolisation mit ablösbaren Ballons der Aorta	39.79.87 ↔	Kathetertechnischer Verschluss mittels Radiofrequenz an abdominalen und pelvinen Gefäßen
39.79.44 ↔	Selektive Embolisation mit ablösbaren Ballons von thorakalen Gefäßen	39.79.89 ↔	Kathetertechnischer Verschluss mittels Radiofrequenz an sonstigen Gefäßen, sonstige
39.79.45 ↔	Selektive Embolisation mit ablösbaren Ballons von viszerale Gefäßen	39.79.91 ↔	Selektive Embolisation von Gefäßen der oberen Extremitäten, sonstige
39.79.46 ↔	Selektive Embolisation mit ablösbaren Ballons von abdominalen und pelvinen Gefäßen	39.79.92 ↔	Selektive Embolisation der Aorta, sonstige
39.79.47 ↔	Selektive Embolisation mit ablösbaren Ballons von spinalen Gefäßen	39.79.94 ↔	Selektive Embolisation von thorakalen Gefäßen, sonstige
39.79.48 ↔	Selektive Embolisation mit ablösbaren Ballons von Gefäßen der unteren Extremitäten	39.79.95 ↔	Selektive Embolisation von viszerale Gefäßen, sonstige
39.79.49 ↔	Selektive Embolisation mit ablösbaren Ballons von sonstigen Gefäßen, sonstige	39.79.96 ↔	Selektive Embolisation von abdominalen und pelvinen Gefäßen, sonstige
39.79.51 ↔	Selektive Embolisation mit Schirmen von Gefäßen der oberen Extremitäten	39.79.97 ↔	Selektive Embolisation von Gefäßen der unteren Extremitäten, sonstige
39.79.52 ↔	Selektive Embolisation mit Schirmen der Aorta	39.79.98 ↔	Selektive Embolisation von spinalen Gefäßen, sonstige
39.79.54 ↔	Selektive Embolisation mit Schirmen von thorakalen Gefäßen	39.79.A1 ↔	Selektive Embolisation mit Plugs von Gefäßen der oberen Extremitäten
39.79.55 ↔	Selektive Embolisation mit Schirmen von viszerale Gefäßen	39.79.A2 ↔	Selektive Embolisation mit Plugs der Aorta
		39.79.A4 ↔	Selektive Embolisation mit Plugs von thorakalen Gefäßen

39.79.A5 ↔	Selektive Embolisation mit Plugs von viszeralen Gefässen	39.99.31 ↔	Katheterinterventioneller Verschluss des Ductus arteriosus Botalli, mit Coil
39.79.A6 ↔	Selektive Embolisation mit Plugs von abdominalen und pelvinen Gefässen	39.99.32 ↔	Katheterinterventioneller Verschluss des Ductus arteriosus Botalli, mit Amplatz-Ductus-Occluder
39.79.A7 ↔	Selektive Embolisation mit Plugs von Gefässen der unteren Extremitäten	39.99.38 ↔	Katheterinterventioneller Verschluss des Ductus arteriosus Botalli, sonstige
39.79.A8 ↔	Selektive Embolisation mit Plugs von spinalen Gefässen	39.99.39 ↔	Operationen bei sonstigen kongenitalen Gefässanomalien
39.79.A9 ↔	Selektive Embolisation mit Plugs von sonstigen Gefässen, sonstige	39.B1.09 ↔	(Perkutan-)transluminale Implantation von Stents ohne Medikamentenfreisetzung, sonstige
39.79.B1 ↔	Selektive Embolisation mit embolisierenden Flüssigkeiten von Gefässen der oberen Extremitäten	39.B1.11 ↔	(Perkutan-)transluminale Implantation von Stents ohne Medikamentenfreisetzung, intrakranielle Gefässe
39.79.B2 ↔	Selektive Embolisation mit embolisierenden Flüssigkeiten der Aorta	39.B1.22 ↔	(Perkutan-)transluminale Implantation von Stents ohne Medikamentenfreisetzung, A. carotis n.n.bez.
39.79.B4 ↔	Selektive Embolisation mit embolisierenden Flüssigkeiten von thorakalen Gefässen	39.B1.23 ↔	(Perkutan-)transluminale Implantation von Stents ohne Medikamentenfreisetzung, A. carotis communis
39.79.B5 ↔	Selektive Embolisation mit embolisierenden Flüssigkeiten von viszeralen Gefässen	39.B1.25 ↔	(Perkutan-)transluminale Implantation von Stents ohne Medikamentenfreisetzung, A. carotis interna extrakraniell
39.79.B6 ↔	Selektive Embolisation mit embolisierenden Flüssigkeiten von abdominalen und pelvinen Gefässen	39.B1.26 ↔	(Perkutan-)transluminale Implantation von Stents ohne Medikamentenfreisetzung, A. carotis interna extrakraniell mit A. carotis communis
39.79.B7 ↔	Selektive Embolisation mit embolisierenden Flüssigkeiten von Gefässen der unteren Extremitäten	39.B1.27 ↔	(Perkutan-)transluminale Implantation von Stents ohne Medikamentenfreisetzung, A. carotis externa
39.79.B8 ↔	Selektive Embolisation mit embolisierenden Flüssigkeiten von spinalen Gefässen	39.B1.28 ↔	(Perkutan-)transluminale Implantation von Stents ohne Medikamentenfreisetzung, A. vertebralis extrakraniell
39.79.C1 ↔	Selektive Embolisation mit adhäsivem Embolisat von Gefässen der oberen Extremitäten	39.B1.31 ↔	(Perkutan-)transluminale Implantation von Stents ohne Medikamentenfreisetzung, Gefässe von Schulter und Oberarm
39.79.C2 ↔	Selektive Embolisation mit adhäsivem Embolisat der Aorta	39.B1.51 ↔	(Perkutan-)transluminale Implantation von Stents ohne Medikamentenfreisetzung, Gefässe von Unterarm
39.79.C4 ↔	Selektive Embolisation mit adhäsivem Embolisat von thorakalen Gefässen	39.B1.71 ↔	(Perkutan-)transluminale Implantation von Stents ohne Medikamentenfreisetzung, Aorta
39.79.C5 ↔	Selektive Embolisation mit adhäsivem Embolisat von viszeralen Gefässen	39.B1.74 ↔	(Perkutan-)transluminale Implantation von Stents ohne Medikamentenfreisetzung, Aortenisthmus
39.79.C6 ↔	Selektive Embolisation mit adhäsivem Embolisat von abdominalen und pelvinen Gefässen	39.B1.81 ↔	(Perkutan-)transluminale Implantation von Stents ohne Medikamentenfreisetzung, andere thorakale Gefässe
39.79.C7 ↔	Selektive Embolisation mit adhäsivem Embolisat von Gefässen der unteren Extremitäten	39.B1.A4 ↔	(Perkutan-)transluminale Implantation von Stents ohne Medikamentenfreisetzung, A. pulmonalis
39.79.C8 ↔	Selektive Embolisation mit adhäsivem Embolisat von spinalen Gefässen	39.B1.C1 ↔	(Perkutan-)transluminale Implantation von Stents ohne Medikamentenfreisetzung, andere abdominale und pelvine Arterien
39.7A.22 ↔	Endovaskuläre Implantation in Beckenarterie von Stent-Grafts [Stent-Prothesen], mit Versorgung eines Gefässabganges in Parallelgraft-Technik	39.B1.C3 ↔	(Perkutan-)transluminale Implantation von Stents ohne Medikamentenfreisetzung, A. iliaca
39.7A.31 ↔	Endovaskuläre Implantation von Stent-Grafts [Stent-Prothesen] in die V. cava	39.B1.D1 ↔	(Perkutan-)transluminale Implantation von Stents ohne Medikamentenfreisetzung, viszerale Gefässe
39.7A.32 ↔	Endovaskuläre Implantation von Stent-Grafts [Stent-Prothesen] in die V. porta	39.B1.G1 ↔	(Perkutan-)transluminale Implantation von Stents ohne Medikamentenfreisetzung, Arterien vom Oberschenkel
39.7A.41 ↔	Endovaskuläre Implantation von Stent-Grafts [Stent-Prothesen] in Nierengefässe	39.B1.H1 ↔	(Perkutan-)transluminale Implantation von Stents ohne Medikamentenfreisetzung, Gefässe vom Unterschenkel
39.8X.10 ↔	Exploration des Glomus caroticum und anderer Paraganglien	39.B1.J3 ↔	(Perkutan-)transluminale Implantation von Stents ohne Medikamentenfreisetzung, V. pulmonalis
39.8X.11 ↔	Exzision des Glomus caroticum und anderer Paraganglien	39.B1.J7 ↔	(Perkutan-)transluminale Implantation von Stents ohne Medikamentenfreisetzung, V. cava
39.8X.21 ↔	Revision ohne Ersatz eines Impulsgenerators zur Aktivierung des Baroreflexes	39.B1.JB ↔	(Perkutan-)transluminale Implantation von Stents ohne Medikamentenfreisetzung, andere abdominale und pelvine Venen
39.8X.22 ↔	Entfernen eines Impulsgenerators zur Aktivierung des Baroreflexes	39.B1.JF ↔	(Perkutan-)transluminale Implantation von Stents ohne Medikamentenfreisetzung, Venen vom Oberschenkel
39.8X.31 ↔	Revision ohne Ersatz einer (von) Elektrode(n) zur Aktivierung des Baroreflexes	39.B1.JI ↔	(Perkutan-)transluminale Implantation von Stents ohne Medikamentenfreisetzung, V. portae
39.8X.32 ↔	Entfernen einer (von) Elektrode(n) zur Aktivierung des Baroreflexes	39.B1.L1 ↔	(Perkutan-)transluminale Implantation von Stents ohne Medikamentenfreisetzung, spinale Gefässe
39.8X.99 ↔	Operationen am Glomus caroticum, Sinus caroticus und anderen Paraganglien, sonstige		
39.99.10 ↔	Aortopexie		
39.99.20 ↔	Operationen bei kongenitalen Gefässanomalien, n.n.bez.		
39.99.22 ↔	Operationen bei kongenitalen Anomalien der A. oder V. pulmonalis oder bei A. lusoria		
39.99.23 ↔	Operationen bei kongenitalen Anomalien der V. cava		
39.99.24 ↔	Operationen bei kongenitalen Kollateralgefässen und Unifokalisierung		

39.B2.09 ↔	(Perkutan-)transluminale Implantation von Stents mit Medikamentenfreisetzung, sonstige	39.B3.25 ↔	(Perkutan-)transluminale Implantation von gecoverten Stents ohne Medikamentenfreisetzung, A. carotis interna extrakraniell
39.B2.11 ↔	(Perkutan-)transluminale Implantation von Stents mit Medikamentenfreisetzung, intrakranielle Gefässe	39.B3.26 ↔	(Perkutan-)transluminale Implantation von gecoverten Stents ohne Medikamentenfreisetzung, A. carotis interna extrakraniell mit A. carotis communis
39.B2.22 ↔	(Perkutan-)transluminale Implantation von Stents mit Medikamentenfreisetzung, A. carotis n.n.bez.	39.B3.27 ↔	(Perkutan-)transluminale Implantation von gecoverten Stents ohne Medikamentenfreisetzung, A. carotis externa
39.B2.23 ↔	(Perkutan-)transluminale Implantation von Stents mit Medikamentenfreisetzung, A. carotis communis	39.B3.28 ↔	(Perkutan-)transluminale Implantation von gecoverten Stents ohne Medikamentenfreisetzung, A. vertebralis extrakraniell
39.B2.25 ↔	(Perkutan-)transluminale Implantation von Stents mit Medikamentenfreisetzung, A. carotis interna extrakraniell	39.B3.31 ↔	(Perkutan-)transluminale Implantation von gecoverten Stents ohne Medikamentenfreisetzung, Gefässe von Schulter und Oberarm
39.B2.26 ↔	(Perkutan-)transluminale Implantation von Stents mit Medikamentenfreisetzung, A. carotis interna extrakraniell mit A. carotis communis	39.B3.51 ↔	(Perkutan-)transluminale Implantation von gecoverten Stents ohne Medikamentenfreisetzung, Gefässe von Unterarm
39.B2.27 ↔	(Perkutan-)transluminale Implantation von Stents mit Medikamentenfreisetzung, A. carotis externa	39.B3.81 ↔	(Perkutan-)transluminale Implantation von gecoverten Stents ohne Medikamentenfreisetzung, andere thorakale Gefässe
39.B2.28 ↔	(Perkutan-)transluminale Implantation von Stents mit Medikamentenfreisetzung, A. vertebralis extrakraniell	39.B3.C1 ↔	(Perkutan-)transluminale Implantation von gecoverten Stents ohne Medikamentenfreisetzung, andere abdominale und pelvine Arterien
39.B2.31 ↔	(Perkutan-)transluminale Implantation von Stents mit Medikamentenfreisetzung, Gefässe von Schulter und Oberarm	39.B3.C3 ↔	(Perkutan-)transluminale Implantation von gecoverten Stents ohne Medikamentenfreisetzung, A. iliaca
39.B2.51 ↔	(Perkutan-)transluminale Implantation von Stents mit Medikamentenfreisetzung, Gefässe von Unterarm	39.B3.D1 ↔	(Perkutan-)transluminale Implantation von gecoverten Stents ohne Medikamentenfreisetzung, viszerale Gefässe
39.B2.71 ↔	(Perkutan-)transluminale Implantation von Stents mit Medikamentenfreisetzung, Aorta	39.B3.G1 ↔	(Perkutan-)transluminale Implantation von gecoverten Stents ohne Medikamentenfreisetzung, Arterien vom Oberschenkel
39.B2.74 ↔	(Perkutan-)transluminale Implantation von Stents mit Medikamentenfreisetzung, Aortenisthmus	39.B3.H1 ↔	(Perkutan-)transluminale Implantation von gecoverten Stents ohne Medikamentenfreisetzung, Gefässe vom Unterschenkel
39.B2.81 ↔	(Perkutan-)transluminale Implantation von Stents mit Medikamentenfreisetzung, andere thorakale Gefässe	39.B3.J7 ↔	(Perkutan-)transluminale Implantation von gecoverten Stents ohne Medikamentenfreisetzung, V. cava
39.B2.A4 ↔	(Perkutan-)transluminale Implantation von Stents mit Medikamentenfreisetzung, A. pulmonalis	39.B3.JB ↔	(Perkutan-)transluminale Implantation von gecoverten Stents ohne Medikamentenfreisetzung, andere abdominale und pelvine Venen
39.B2.C1 ↔	(Perkutan-)transluminale Implantation von Stents mit Medikamentenfreisetzung, andere abdominale und pelvine Arterien	39.B3.JF ↔	(Perkutan-)transluminale Implantation von gecoverten Stents ohne Medikamentenfreisetzung, Venen vom Oberschenkel
39.B2.C3 ↔	(Perkutan-)transluminale Implantation von Stents mit Medikamentenfreisetzung, A. iliaca	39.B3.JI ↔	(Perkutan-)transluminale Implantation von gecoverten Stents ohne Medikamentenfreisetzung, V. portae
39.B2.D1 ↔	(Perkutan-)transluminale Implantation von Stents mit Medikamentenfreisetzung, viszerale Gefässe	39.B3.L1 ↔	(Perkutan-)transluminale Implantation von gecoverten Stents ohne Medikamentenfreisetzung, spinale Gefässe
39.B2.G1 ↔	(Perkutan-)transluminale Implantation von Stents mit Medikamentenfreisetzung, Arterien vom Oberschenkel	39.B4.09 ↔	(Perkutan-)transluminale Implantation von gecoverten Stents mit Medikamentenfreisetzung, sonstige
39.B2.H1 ↔	(Perkutan-)transluminale Implantation von Stents mit Medikamentenfreisetzung, Gefässe vom Unterschenkel	39.B4.11 ↔	(Perkutan-)transluminale Implantation von gecoverten Stents mit Medikamentenfreisetzung, intrakranielle Gefässe
39.B2.J3 ↔	(Perkutan-)transluminale Implantation von Stents mit Medikamentenfreisetzung, V. pulmonalis	39.B4.22 ↔	(Perkutan-)transluminale Implantation von gecoverten Stents mit Medikamentenfreisetzung, A. carotis n.n.bez.
39.B2.J7 ↔	(Perkutan-)transluminale Implantation von Stents mit Medikamentenfreisetzung, V. cava	39.B4.23 ↔	(Perkutan-)transluminale Implantation von gecoverten Stents mit Medikamentenfreisetzung, A. carotis communis
39.B2.JB ↔	(Perkutan-)transluminale Implantation von Stents mit Medikamentenfreisetzung, andere abdominale und pelvine Venen	39.B4.25 ↔	(Perkutan-)transluminale Implantation von gecoverten Stents mit Medikamentenfreisetzung, A. carotis interna extrakraniell
39.B2.JF ↔	(Perkutan-)transluminale Implantation von Stents mit Medikamentenfreisetzung, Venen vom Oberschenkel	39.B4.26 ↔	(Perkutan-)transluminale Implantation von gecoverten Stents mit Medikamentenfreisetzung, A. carotis interna extrakraniell mit A. carotis communis
39.B2.JI ↔	(Perkutan-)transluminale Implantation von Stents mit Medikamentenfreisetzung, V. portae		
39.B2.L1 ↔	(Perkutan-)transluminale Implantation von Stents mit Medikamentenfreisetzung, spinale Gefässe		
39.B3.09 ↔	(Perkutan-)transluminale Implantation von gecoverten Stents ohne Medikamentenfreisetzung, sonstige		
39.B3.11 ↔	(Perkutan-)transluminale Implantation von gecoverten Stents ohne Medikamentenfreisetzung, intrakranielle Gefässe		
39.B3.22 ↔	(Perkutan-)transluminale Implantation von gecoverten Stents ohne Medikamentenfreisetzung, A. carotis n.n.bez.		
39.B3.23 ↔	(Perkutan-)transluminale Implantation von gecoverten Stents ohne Medikamentenfreisetzung, A. carotis communis		

- 39.B4.27 ↔ (Perkutan-)transluminale Implantation von gecoverten Stents mit Medikamentenfreisetzung, A. carotis externa
- 39.B4.28 ↔ (Perkutan-)transluminale Implantation von gecoverten Stents mit Medikamentenfreisetzung, A. vertebralis extrakraniell
- 39.B4.31 ↔ (Perkutan-)transluminale Implantation von gecoverten Stents mit Medikamentenfreisetzung, Gefäße von Schulter und Oberarm
- 39.B4.51 ↔ (Perkutan-)transluminale Implantation von gecoverten Stents mit Medikamentenfreisetzung, Gefäße von Unterarm
- 39.B4.81 ↔ (Perkutan-)transluminale Implantation von gecoverten Stents mit Medikamentenfreisetzung, andere thorakale Gefäße
- 39.B4.C1 ↔ (Perkutan-)transluminale Implantation von gecoverten Stents mit Medikamentenfreisetzung, andere abdominale und pelvine Arterien
- 39.B4.C3 ↔ (Perkutan-)transluminale Implantation von gecoverten Stents mit Medikamentenfreisetzung, A. iliaca
- 39.B4.D1 ↔ (Perkutan-)transluminale Implantation von gecoverten Stents mit Medikamentenfreisetzung, viszerale Gefäße
- 39.B4.G1 ↔ (Perkutan-)transluminale Implantation von gecoverten Stents mit Medikamentenfreisetzung, Arterien vom Oberschenkel
- 39.B4.H1 ↔ (Perkutan-)transluminale Implantation von gecoverten Stents mit Medikamentenfreisetzung, Gefäße vom Unterschenkel
- 39.B4.J7 ↔ (Perkutan-)transluminale Implantation von gecoverten Stents mit Medikamentenfreisetzung, V. cava
- 39.B4.JB ↔ (Perkutan-)transluminale Implantation von gecoverten Stents mit Medikamentenfreisetzung, andere abdominale und pelvine Venen
- 39.B4.JF ↔ (Perkutan-)transluminale Implantation von gecoverten Stents mit Medikamentenfreisetzung, Venen vom Oberschenkel
- 39.B4.JI ↔ (Perkutan-)transluminale Implantation von gecoverten Stents mit Medikamentenfreisetzung, V. portae
- 39.B4.L1 ↔ (Perkutan-)transluminale Implantation von gecoverten Stents mit Medikamentenfreisetzung, spinale Gefäße
- 39.B5.09 ↔ (Perkutan-)transluminale Implantation von ungedeckten Cheatham-Platinum-Stents, sonstige
- 39.B5.11 ↔ (Perkutan-)transluminale Implantation von ungedeckten Cheatham-Platinum-Stents, intrakranielle Gefäße
- 39.B5.22 ↔ (Perkutan-)transluminale Implantation von ungedeckten Cheatham-Platinum-Stents, A. carotis n.n.bez.
- 39.B5.23 ↔ (Perkutan-)transluminale Implantation von ungedeckten Cheatham-Platinum-Stents, A. carotis communis
- 39.B5.25 ↔ (Perkutan-)transluminale Implantation von ungedeckten Cheatham-Platinum-Stents, A. carotis interna extrakraniell
- 39.B5.26 ↔ (Perkutan-)transluminale Implantation von ungedeckten Cheatham-Platinum-Stents, A. carotis interna extrakraniell mit A. carotis communis
- 39.B5.27 ↔ (Perkutan-)transluminale Implantation von ungedeckten Cheatham-Platinum-Stents, A. carotis externa
- 39.B5.31 ↔ (Perkutan-)transluminale Implantation von ungedeckten Cheatham-Platinum-Stents, Gefäße von Schulter und Oberarm
- 39.B5.51 ↔ (Perkutan-)transluminale Implantation von ungedeckten Cheatham-Platinum-Stents, Gefäße von Unterarm
- 39.B5.71 ↔ (Perkutan-)transluminale Implantation von ungedeckten Cheatham-Platinum-Stents, Aorta
- 39.B5.74 ↔ (Perkutan-)transluminale Implantation von ungedeckten Cheatham-Platinum-Stents, Aortenisthmus
- 39.B5.81 ↔ (Perkutan-)transluminale Implantation von ungedeckten Cheatham-Platinum-Stents, andere thorakale Gefäße
- 39.B5.C1 ↔ (Perkutan-)transluminale Implantation von ungedeckten Cheatham-Platinum-Stents, andere abdominale und pelvine Arterien
- 39.B5.C3 ↔ (Perkutan-)transluminale Implantation von ungedeckten Cheatham-Platinum-Stents, A. iliaca
- 39.B5.D1 ↔ (Perkutan-)transluminale Implantation von ungedeckten Cheatham-Platinum-Stents, viszerale Gefäße
- 39.B5.G1 ↔ (Perkutan-)transluminale Implantation von ungedeckten Cheatham-Platinum-Stents, Arterien vom Oberschenkel
- 39.B5.H1 ↔ (Perkutan-)transluminale Implantation von ungedeckten Cheatham-Platinum-Stents, Gefäße vom Unterschenkel
- 39.B5.J7 ↔ (Perkutan-)transluminale Implantation von ungedeckten Cheatham-Platinum-Stents, V. cava
- 39.B5.JB ↔ (Perkutan-)transluminale Implantation von ungedeckten Cheatham-Platinum-Stents, andere abdominale und pelvine Venen
- 39.B5.JF ↔ (Perkutan-)transluminale Implantation von ungedeckten Cheatham-Platinum-Stents, Venen vom Oberschenkel
- 39.B5.JI ↔ (Perkutan-)transluminale Implantation von ungedeckten Cheatham-Platinum-Stents, V. portae
- 39.B5.L1 ↔ (Perkutan-)transluminale Implantation von ungedeckten Cheatham-Platinum-Stents, spinale Gefäße
- 39.B6.09 ↔ (Perkutan-)transluminale Implantation von gecoverten Cheatham-Platinum-Stents, sonstige
- 39.B6.11 ↔ (Perkutan-)transluminale Implantation von gecoverten Cheatham-Platinum-Stents, intrakranielle Gefäße
- 39.B6.22 ↔ (Perkutan-)transluminale Implantation von gecoverten Cheatham-Platinum-Stents, A. carotis n.n.bez.
- 39.B6.23 ↔ (Perkutan-)transluminale Implantation von gecoverten Cheatham-Platinum-Stents, A. carotis communis
- 39.B6.25 ↔ (Perkutan-)transluminale Implantation von gecoverten Cheatham-Platinum-Stents, A. carotis interna extrakraniell
- 39.B6.26 ↔ (Perkutan-)transluminale Implantation von gecoverten Cheatham-Platinum-Stents, A. carotis interna extrakraniell mit A. carotis communis
- 39.B6.27 ↔ (Perkutan-)transluminale Implantation von gecoverten Cheatham-Platinum-Stents, A. carotis externa
- 39.B6.31 ↔ (Perkutan-)transluminale Implantation von gecoverten Cheatham-Platinum-Stents, Gefäße von Schulter und Oberarm
- 39.B6.51 ↔ (Perkutan-)transluminale Implantation von gecoverten Cheatham-Platinum-Stents, Gefäße von Unterarm
- 39.B6.71 ↔ (Perkutan-)transluminale Implantation von gecoverten Cheatham-Platinum-Stents, Aorta
- 39.B6.74 ↔ (Perkutan-)transluminale Implantation von gecoverten Cheatham-Platinum-Stents, Aortenisthmus
- 39.B6.81 ↔ (Perkutan-)transluminale Implantation von gecoverten Cheatham-Platinum-Stents, andere thorakale Gefäße

39.B6.C1 ↔ (Perkutan-)transluminale Implantation von gecoverten Cheatham-Platinum-Stents, andere abdominale und pelvine Arterien	39.B7.G1 ↔ (Perkutan-)transluminale Implantation von ungedeckten grosslumige Stents, Arterien vom Oberschenkel
39.B6.C3 ↔ (Perkutan-)transluminale Implantation von gecoverten Cheatham-Platinum-Stents, A. iliaca	39.B7.H1 ↔ (Perkutan-)transluminale Implantation von ungedeckten grosslumige Stents, Gefässe vom Unterschenkel
39.B6.D1 ↔ (Perkutan-)transluminale Implantation von gecoverten Cheatham-Platinum-Stents, viszerale Gefässe	39.B7.J3 ↔ (Perkutan-)transluminale Implantation von ungedeckten grosslumige Stents, V. pulmonalis
39.B6.G1 ↔ (Perkutan-)transluminale Implantation von gecoverten Cheatham-Platinum-Stents, Arterien vom Oberschenkel	39.B7.J7 ↔ (Perkutan-)transluminale Implantation von ungedeckten grosslumige Stents, V. cava
39.B6.H1 ↔ (Perkutan-)transluminale Implantation von gecoverten Cheatham-Platinum-Stents, Gefässe vom Unterschenkel	39.B7.JB ↔ (Perkutan-)transluminale Implantation von ungedeckten grosslumige Stents, andere abdominale und pelvine Venen
39.B6.J7 ↔ (Perkutan-)transluminale Implantation von gecoverten Cheatham-Platinum-Stents, V. cava	39.B7.JF ↔ (Perkutan-)transluminale Implantation von ungedeckten grosslumige Stents, Venen vom Oberschenkel
39.B6.JB ↔ (Perkutan-)transluminale Implantation von gecoverten Cheatham-Platinum-Stents, andere abdominale und pelvine Venen	39.B7.JI ↔ (Perkutan-)transluminale Implantation von ungedeckten grosslumige Stents, V. portae
39.B6.JF ↔ (Perkutan-)transluminale Implantation von gecoverten Cheatham-Platinum-Stents, Venen vom Oberschenkel	39.B7.L1 ↔ (Perkutan-)transluminale Implantation von ungedeckten grosslumige Stents, spinale Gefässe
39.B6.JI ↔ (Perkutan-)transluminale Implantation von gecoverten Cheatham-Platinum-Stents, V. portae	39.B8.09 ↔ (Perkutan-)transluminale Implantation von gecoverten grosslumige Stents, sonstige
39.B6.L1 ↔ (Perkutan-)transluminale Implantation von gecoverten Cheatham-Platinum-Stents, spinale Gefässe	39.B8.11 ↔ (Perkutan-)transluminale Implantation von gecoverten grosslumige Stents, intrakranielle Gefässe
39.B7.09 ↔ (Perkutan-)transluminale Implantation von ungedeckten grosslumige Stents, sonstige	39.B8.22 ↔ (Perkutan-)transluminale Implantation von gecoverten grosslumige Stents, A. carotis n.n.bez.
39.B7.11 ↔ (Perkutan-)transluminale Implantation von ungedeckten grosslumige Stents, intrakranielle Gefässe	39.B8.23 ↔ (Perkutan-)transluminale Implantation von gecoverten grosslumige Stents, A. carotis communis
39.B7.22 ↔ (Perkutan-)transluminale Implantation von ungedeckten grosslumige Stents, A. carotis n.n.bez.	39.B8.25 ↔ (Perkutan-)transluminale Implantation von gecoverten grosslumige Stents, A. carotis interna extrakraniell
39.B7.23 ↔ (Perkutan-)transluminale Implantation von ungedeckten grosslumige Stents, A. carotis communis	39.B8.26 ↔ (Perkutan-)transluminale Implantation von gecoverten grosslumige Stents, A. carotis interna extrakraniell mit A. carotis communis
39.B7.25 ↔ (Perkutan-)transluminale Implantation von ungedeckten grosslumige Stents, A. carotis interna extrakraniell	39.B8.27 ↔ (Perkutan-)transluminale Implantation von gecoverten grosslumige Stents, A. carotis externa
39.B7.26 ↔ (Perkutan-)transluminale Implantation von ungedeckten grosslumige Stents, A. carotis interna extrakraniell mit A. carotis communis	39.B8.28 ↔ (Perkutan-)transluminale Implantation von gecoverten grosslumige Stents, A. vertebralis extrakraniell
39.B7.27 ↔ (Perkutan-)transluminale Implantation von ungedeckten grosslumige Stents, A. carotis externa	39.B8.31 ↔ (Perkutan-)transluminale Implantation von gecoverten grosslumige Stents, Gefässe von Schulter und Oberarm
39.B7.28 ↔ (Perkutan-)transluminale Implantation von ungedeckten grosslumige Stents, A. vertebralis extrakraniell	39.B8.51 ↔ (Perkutan-)transluminale Implantation von gecoverten grosslumige Stents, Gefässe von Unterarm
39.B7.31 ↔ (Perkutan-)transluminale Implantation von ungedeckten grosslumige Stents, Gefässe von Schulter und Oberarm	39.B8.71 ↔ (Perkutan-)transluminale Implantation von gecoverten grosslumige Stents, Aorta
39.B7.51 ↔ (Perkutan-)transluminale Implantation von ungedeckten grosslumige Stents, Gefässe von Unterarm	39.B8.74 ↔ (Perkutan-)transluminale Implantation von gecoverten grosslumige Stents, Aortenisthmus
39.B7.71 ↔ (Perkutan-)transluminale Implantation von ungedeckten grosslumige Stents, Aorta	39.B8.81 ↔ (Perkutan-)transluminale Implantation von gecoverten grosslumige Stents, andere thorakale Gefässe
39.B7.74 ↔ (Perkutan-)transluminale Implantation von ungedeckten grosslumige Stents, Aortenisthmus	39.B8.A4 ↔ (Perkutan-)transluminale Implantation von gecoverten grosslumige Stents, A. pulmonalis
39.B7.81 ↔ (Perkutan-)transluminale Implantation von ungedeckten grosslumige Stents, andere thorakale Gefässe	39.B8.C1 ↔ (Perkutan-)transluminale Implantation von gecoverten grosslumige Stents, andere abdominale und pelvine Arterien
39.B7.A4 ↔ (Perkutan-)transluminale Implantation von ungedeckten grosslumige Stents, A. pulmonalis	39.B8.C3 ↔ (Perkutan-)transluminale Implantation von gecoverten grosslumige Stents, A. iliaca
39.B7.C1 ↔ (Perkutan-)transluminale Implantation von ungedeckten grosslumige Stents, andere abdominale und pelvine Arterien	39.B8.D1 ↔ (Perkutan-)transluminale Implantation von gecoverten grosslumige Stents, viszerale Gefässe
39.B7.C3 ↔ (Perkutan-)transluminale Implantation von ungedeckten grosslumige Stents, A. iliaca	39.B8.G1 ↔ (Perkutan-)transluminale Implantation von gecoverten grosslumige Stents, Arterien vom Oberschenkel
39.B7.D1 ↔ (Perkutan-)transluminale Implantation von ungedeckten grosslumige Stents, viszerale Gefässe	39.B8.H1 ↔ (Perkutan-)transluminale Implantation von gecoverten grosslumige Stents, Gefässe vom Unterschenkel
	39.B8.J3 ↔ (Perkutan-)transluminale Implantation von gecoverten grosslumige Stents, V. pulmonalis

39.B8.J7 ↔	(Perkutan-)transluminale Implantation von gecoverten grosslumige Stents, V. cava	39.BH.26 ↔	(Perkutan-)transluminale Implantation von Stents zur Strömungslaminierung bei Aneurysmen, A. carotis interna extrakraniell mit A. carotis communis
39.B8.JB ↔	(Perkutan-)transluminale Implantation von gecoverten grosslumige Stents, andere abdominale und pelvine Venen	39.BH.27 ↔	(Perkutan-)transluminale Implantation von Stents zur Strömungslaminierung bei Aneurysmen, A. carotis externa
39.B8.JF ↔	(Perkutan-)transluminale Implantation von gecoverten grosslumige Stents, Venen vom Oberschenkel	39.BH.28 ↔	(Perkutan-)transluminale Implantation von Stents zur Strömungslaminierung bei Aneurysmen, A. vertebralis extrakraniell
39.B8.JI ↔	(Perkutan-)transluminale Implantation von gecoverten grosslumige Stents, V. portae	39.BH.31 ↔	(Perkutan-)transluminale Implantation von Stents zur Strömungslaminierung bei Aneurysmen, Gefässe von Schulter und Oberarm
39.B8.L1 ↔	(Perkutan-)transluminale Implantation von gecoverten grosslumige Stents, spinale Gefässe	39.BH.51 ↔	(Perkutan-)transluminale Implantation von Stents zur Strömungslaminierung bei Aneurysmen, Gefässe von Unterarm
39.BA.09 ↔	(Perkutan-)transluminale Implantation von ungecoverten Wachstumsstents, sonstige	39.BH.71 ↔	(Perkutan-)transluminale Implantation von Stents zur Strömungslaminierung bei Aneurysmen, Aorta
39.BA.A4 ↔	(Perkutan-)transluminale Implantation von ungecoverten Wachstumsstents, A. pulmonalis	39.BH.74 ↔	(Perkutan-)transluminale Implantation von Stents zur Strömungslaminierung bei Aneurysmen, Aortenisthmus
39.BA.J3 ↔	(Perkutan-)transluminale Implantation von ungecoverten Wachstumsstents, V. pulmonalis	39.BH.81 ↔	(Perkutan-)transluminale Implantation von Stents zur Strömungslaminierung bei Aneurysmen, andere thorakale Gefässe
39.BB.09 ↔	(Perkutan-)transluminale Implantation von gecoverten Wachstumsstents, sonstige	39.BH.C1 ↔	(Perkutan-)transluminale Implantation von Stents zur Strömungslaminierung bei Aneurysmen, andere abdominale und pelvine Arterien
39.BB.A4 ↔	(Perkutan-)transluminale Implantation von gecoverten Wachstumsstents, A. pulmonalis	39.BH.C3 ↔	(Perkutan-)transluminale Implantation von Stents zur Strömungslaminierung bei Aneurysmen, A. iliaca
39.BB.J3 ↔	(Perkutan-)transluminale Implantation von gecoverten Wachstumsstents, V. pulmonalis	39.BH.D1 ↔	(Perkutan-)transluminale Implantation von Stents zur Strömungslaminierung bei Aneurysmen, viszerale Gefässe
39.BE ↔	(Perkutan-)transluminale Implantation eines selbstexpandierenden Bifurkationsstents, intrakraniell	39.BH.G1 ↔	(Perkutan-)transluminale Implantation von Stents zur Strömungslaminierung bei Aneurysmen, Arterien vom Oberschenkel
39.BF.09 ↔	(Perkutan-)transluminale Implantation von selbstexpandierenden Mikrostents, sonstige	39.BH.H1 ↔	(Perkutan-)transluminale Implantation von Stents zur Strömungslaminierung bei Aneurysmen, Gefässe vom Unterschenkel
39.BF.11 ↔	(Perkutan-)transluminale Implantation von selbstexpandierenden Mikrostents, intrakranielle Gefässe	39.BH.J7 ↔	(Perkutan-)transluminale Implantation von Stents zur Strömungslaminierung bei Aneurysmen, V. cava
39.BF.51 ↔	(Perkutan-)transluminale Implantation von selbstexpandierenden Mikrostents, Gefässe vom Unterarm	39.BH.JB ↔	(Perkutan-)transluminale Implantation von Stents zur Strömungslaminierung bei Aneurysmen, andere abdominale und pelvine Venen
39.BF.H1 ↔	(Perkutan-)transluminale Implantation von selbstexpandierenden Mikrostents, Gefässe vom Unterschenkel	39.BH.JF ↔	(Perkutan-)transluminale Implantation von Stents zur Strömungslaminierung bei Aneurysmen, Venen vom Oberschenkel
39.BG.09 ↔	(Perkutan-)transluminale Implantation von aus Einzeldrähten verwobenen Nitinolstents, sonstige	39.BH.JI ↔	(Perkutan-)transluminale Implantation von Stents zur Strömungslaminierung bei Aneurysmen, V. portae
39.BG.31 ↔	(Perkutan-)transluminale Implantation von aus Einzeldrähten verwobenen Nitinolstents, Gefässe von Schulter und Oberarm	39.BH.L1 ↔	(Perkutan-)transluminale Implantation von Stents zur Strömungslaminierung bei Aneurysmen, spinale Gefässe
39.BG.81 ↔	(Perkutan-)transluminale Implantation von aus Einzeldrähten verwobenen Nitinolstents, andere thorakale Gefässe	40.11.10 ↔	Offene (Inzisions-) Biopsie eines mediastinalen, paraaortalen, iliakalen oder pelvinalen Lymphknotens
39.BG.C1 ↔	(Perkutan-)transluminale Implantation von aus Einzeldrähten verwobenen Nitinolstents, andere abdominale und pelvine Arterien	40.11.11 ↔	Offene (Inzisions-) Biopsie eines zervikalen, supraclaviculären, axillären oder inguinalen Lymphknotens
39.BG.C3 ↔	(Perkutan-)transluminale Implantation von aus Einzeldrähten verwobenen Nitinolstents, A. iliaca	40.21.10 ↔	Exzision einzelner Lymphknoten und Lymphgefässe, zervikal, ohne Markierung
39.BG.G1 ↔	(Perkutan-)transluminale Implantation von aus Einzeldrähten verwobenen Nitinolstents, Arterien vom Oberschenkel	40.21.11 ↔	Exzision einzelner Lymphknoten und Lymphgefässe, zervikal, mit Radionuklidmarkierung oder Farbstoffmarkierung (Sentinel-Lymphonodektomie)
39.BG.H1 ↔	(Perkutan-)transluminale Implantation von aus Einzeldrähten verwobenen Nitinolstents, Gefässe vom Unterschenkel	40.21.99 ↔	Exzision eines tiefen zervikalen Lymphknotens, sonstige
39.BH.09 ↔	(Perkutan-)transluminale Implantation von Stents zur Strömungslaminierung bei Aneurysmen, sonstige	40.22.10 ↔	Exzision eines mamma-internalen Lymphknotens, thorakoskopisch
39.BH.11 ↔	(Perkutan-)transluminale Implantation von Stents zur Strömungslaminierung bei Aneurysmen, intrakranielle Gefässe	40.22.20 ↔	Exzision eines mamma-internalen Lymphknotens, offen chirurgisch
39.BH.22 ↔	(Perkutan-)transluminale Implantation von Stents zur Strömungslaminierung bei Aneurysmen, A. carotis n.n.bez.	40.22.99 ↔	Exzision eines mamma-internalen Lymphknotens, sonstige
39.BH.23 ↔	(Perkutan-)transluminale Implantation von Stents zur Strömungslaminierung bei Aneurysmen, A. carotis communis	40.23.10 ↔	Exzision eines axillären Lymphknotens, ohne Markierung
39.BH.25 ↔	(Perkutan-)transluminale Implantation von Stents zur Strömungslaminierung bei Aneurysmen, A. carotis interna extrakraniell		

40.23.11 ↔	Exzision eines axillären Lymphknotens, mit Radionuklidmarkierung oder Farbstoffmarkierung (Sentinel-Lymphnodektomie)	40.41.21 ↔	Erweiterte radikale Neck dissection
40.23.99 ↔	Exzision eines axillären Lymphknotens, sonstige	40.41.99 ↔	Radikale Neck dissection, sonstige
40.24.10 ↔	Exzision eines inguinalen Lymphknotens, offen chirurgisch, ohne Markierung	40.71.11 ↔	Mikrochirurgische lymphovenöse Anastomosierung
40.24.11 ↔	Exzision eines inguinalen Lymphknotens, offen chirurgisch, mit Radionuklidmarkierung oder Farbstoffmarkierung (Sentinel-Lymphnodektomie)	40.71.21 ↔	Transplantation von Lymphknoten mit mikrovaskulärer Anastomose
40.24.20 ↔	Exzision eines inguinalen Lymphknotens, laparoskopisch	40.71.31 ↔	Transplantation von peripheren Lymphgefäßen mit mikrovaskulärer Anastomose
40.24.99 ↔	Exzision eines inguinalen Lymphknotens, sonstige	40.79 ↔	Plastische Rekonstruktion und Transplantation an lymphatischen Strukturen, sonstige
40.29.11 ↔	Exzision eines mediastinalen Lymphknotens, offen chirurgisch	40.9X.20 ↔	Inzision einer Lymphozele
40.29.12 ↔	Exzision eines mediastinalen Lymphknotens, thorakoskopisch	44.44 ↔	Katheterembolisation zur Blutstillung in Magen oder Duodenum
40.29.19 ↔	Exzision eines mediastinalen Lymphknotens, sonstige	50.12.00 ↔	Offene Biopsie an der Leber, n.n.bez.
40.29.20 ↔	Exzision eines paraaortalen Lymphknotens	50.12.09 ↔	Offene Biopsie an der Leber, sonstige
40.29.30 ↔	Exzision eines iliakalen Lymphknotens	50.12.11 ↔	Biopsie an der Leber, durch Exzision, offen chirurgisch
40.29.70 ↔	Exzision eines Lymphangioms oder Hygroma cysticum	50.12.12 ↔	Biopsie an der Leber, durch Nadelbiopsie, offen chirurgisch
40.29.81 ↔	Exzision mehrerer abdominaler Lymphknotenstationen (mit Leberbiopsie), offen chirurgisch [Staging-Laparotomie]	50.14 ↔	Laparoskopische Leberbiopsie
40.29.82 ↔	Exzision mehrerer abdominaler Lymphknotenstationen (mit Leberbiopsie), laparoskopisch [Staging-Laparoskopie]	53.70 ↔	Operation einer Zwerchfellhernie, abdominaler Zugang, n.n.bez.
40.29.89 ↔	Exzision mehrerer abdominaler Lymphknotenstationen (mit Leberbiopsie), sonstige	53.71.11 ↔	Operation einer Zwerchfellhernie, abdominaler Zugang, offen chirurgisch, ohne Implantation von Membranen und Netzen
40.29.99 ↔	Einfache Exzision einer anderen lymphatischen Struktur, sonstige	53.71.21 ↔	Operation einer Zwerchfellhernie, abdominaler Zugang, offen chirurgisch, mit Implantation von Membranen und Netzen
40.3X.11 ↔	Regionale Lymphadenektomie als selbstständiger Eingriff, zervikal	53.72.11 ↔	Operation einer Zwerchfellhernie, laparoskopisch, ohne Implantation von Membranen und Netzen
40.3X.12 ↔	Regionale Lymphadenektomie als selbstständiger Eingriff, axillär	53.72.21 ↔	Operation einer Zwerchfellhernie, laparoskopisch, mit Implantation von Membranen und Netzen
40.3X.13 ↔	Regionale Lymphadenektomie als selbstständiger Eingriff, paraaortal, pelvin, obturatorisch oder iliakal	53.79 ↔	Operation einer Zwerchfellhernie, abdominaler Zugang, sonstige
40.3X.14 ↔	Regionale Lymphadenektomie als selbstständiger Eingriff, inguinal, offen chirurgisch	53.80 ↔	Operation einer Zwerchfellhernie, thorakaler und thorakoabdominaler Zugang, n.n.bez.
40.3X.15 ↔	Regionale Lymphadenektomie als selbstständiger Eingriff, inguinale, laparoskopisch	53.81 ↔	Plikatur des Zwerchfells
40.3X.16 ↔	Regionale Lymphadenektomie als selbstständiger Eingriff, mediastinal und peribronchial	53.82 ↔	Operation einer parasternalen Hernie
40.3X.19 ↔	Regionale Lymphadenektomie als selbstständiger Eingriff, sonstige	53.83.11 ↔	Operation einer Zwerchfellhernie, thorakaler Zugang, offen chirurgisch, ohne Implantation von Membranen und Netzen
40.3X.21 ↔	Regionale Lymphadenektomie im Rahmen eines anderen Eingriffs, zervikal	53.83.21 ↔	Operation einer Zwerchfellhernie, thorakaler Zugang, offen chirurgisch, mit Implantation von Membranen und Netzen
40.3X.22 ↔	Regionale Lymphadenektomie im Rahmen eines anderen Eingriffs, axillär	53.84.11 ↔	Operation einer Zwerchfellhernie, thorakoskopisch, ohne Implantation von Membranen und Netzen
40.3X.23 ↔	Regionale Lymphadenektomie im Rahmen eines anderen Eingriffs, paraaortal, pelvin oder iliakal	53.84.21 ↔	Operation einer Zwerchfellhernie, thorakoskopisch, mit Implantation von Membranen und Netzen
40.3X.24 ↔	Regionale Lymphadenektomie im Rahmen eines anderen Eingriffs, obturatorisch	53.85.11 ↔	Operation einer Zwerchfellhernie, thorakoabdominaler Zugang, offen chirurgisch, ohne Implantation von Membranen und Netzen
40.3X.25 ↔	Regionale Lymphadenektomie im Rahmen eines anderen Eingriffs, inguinale	53.85.21 ↔	Operation einer Zwerchfellhernie, thorakoabdominaler Zugang, offen chirurgisch, mit Implantation von Membranen und Netzen
40.3X.26 ↔	Regionale Lymphadenektomie im Rahmen eines anderen Eingriffs, mediastinal und peribronchial	53.89 ↔	Operation einer Zwerchfellhernie, thorakaler und thorakoabdominaler Zugang, sonstige
40.3X.29 ↔	Regionale Lymphadenektomie im Rahmen eines anderen Eingriffs, sonstige	53.9 ↔	Operation einer Hernie, sonstige
40.41.10 ↔	Selektive (funktionelle) Neck dissection, supraomohyoid (Region I-III)	54.11 ↔	Probelaparotomie
40.41.11 ↔	Selektive (funktionelle) Neck dissection, lateral (Region II-IV)	54.21.10 ↔	Laparoskopie, Diagnostische Laparoskopie
40.41.12 ↔	Selektive (funktionelle) Neck dissection, anterolateral (Region I-IV)	54.99.31 ↔	Debulking über Laparotomie
40.41.13 ↔	Selektive (funktionelle) Neck dissection, posterolateral (Region II-V)	54.99.40 ↔	Revision einer kutaneoperitonealen Fistel (Katheterverweilsystem)
40.41.14 ↔	Selektive (funktionelle) Neck dissection, central (Region VI)	54.99.50 ↔	Anlegen eines temporären Bauchwandverschlusses
40.41.20 ↔	Radikale Neck dissection (inkl. modifiziert)	54.99.51 ↔	Eröffnen und Wiederanlegen eines temporären Bauchwandverschlusses
		54.99.60 ↔	Lumbotomie
		54.99.61 ↔	Relumbotomie
		54.99.81 ↔	Revision ohne Ersatz von Kathetern sowie automatischer, programmierbarer und wiederaufladbarer Pumpe zur kontinuierlichen Aszitesdrainage

54.99.82 ↔	Behebung einer mechanischen Obstruktion von Kathetern einer automatischen, programmierbaren und wiederaufladbaren Pumpe zur kontinuierlichen Aszitesdrainage	77.46.20 ↔	Knochenbiopsie an der Patella, Offene Knochenbiopsie
54.99.84 ↔	Wechsel der Katheter einer automatischen, programmierbaren und wiederaufladbaren Pumpe zur kontinuierlichen Aszitesdrainage	77.46.99 ↔	Knochenbiopsie an der Patella, sonstige
54.A1 ↔	Exzision und Destruktion von retroperitoneal gelegenen Gewebe	77.47.20 ↔	Knochenbiopsie an Tibia und Fibula, Offene Knochenbiopsie
76.11.11 ↔	Offene Biopsie (mit Inzision) an Gesichtsschädelknochen	77.47.99 ↔	Knochenbiopsie an Tibia und Fibula, sonstige
76.11.99 ↔	Biopsie an Gesichtsschädelknochen, sonstige	77.48.20 ↔	Knochenbiopsie an Tarsalia und Metatarsalia, Offene Knochenbiopsie
76.19.11 ↔	Offene Biopsie (mit Inzision) am Kiefergelenk	77.48.99 ↔	Knochenbiopsie an Tarsalia und Metatarsalia, sonstige
76.19.12 ↔	Arthroskopische Biopsie am Kiefergelenk	77.49.41 ↔	Knochenbiopsie an anderen näher bezeichneten Knochen, ausser Gesichtsschädelknochen, Knochenbiopsie an Phalangen des Fusses, Offene Knochenbiopsie
77.01.00 ↔	Sequestrektomie an Skapula, Klavikula, Rippen und Sternum, n.n.bez.	77.49.91 ↔	Knochenbiopsie an anderen näher bezeichneten Knochen, ausser Gesichtsschädelknochen, Offene Knochenbiopsie
77.01.10 ↔	Sequestrektomie an Skapula und Klavikula, ohne Einlage eines Medikamententrägers	77.49.99 ↔	Knochenbiopsie an anderen näher bezeichneten Knochen, ausser Gesichtsschädelknochen, sonstige
77.01.11 ↔	Sequestrektomie an Skapula und Klavikula, mit Einlage eines Medikamententrägers	77.61.10 ↔	Lokale Resektion und Destruktion von Knochenläsion oder -gewebe an Skapula und Klavikula
77.01.20 ↔	Sequestrektomie an Rippen und Sternum, ohne Einlage eines Medikamententrägers	77.61.11 ↔	Lokale Resektion und Destruktion von Knochenläsion oder -gewebe an einer Rippe
77.01.21 ↔	Sequestrektomie an Rippen und Sternum, mit Einlage eines Medikamententrägers	77.61.12 ↔	Lokale Resektion und Destruktion von Knochenläsion oder -gewebe am Sternum
77.01.99 ↔	Sequestrektomie an Skapula, Klavikula, Rippen und Sternum, sonstige	77.61.20 ↔	Débridement an Skapula und Klavikula
77.11.10 ↔	Knocheninzision an Skapula und Klavikula, Exploration und Knochenbohrung	77.81.11 ↔	Sonstige partielle Knochenresektion an einer Rippe
77.11.11 ↔	Knocheninzision an Skapula und Klavikula, Fremdkörperentfernung	77.81.12 ↔	Sonstige partielle Knochenresektion am Sternum
77.11.12 ↔	Knocheninzision an Skapula und Klavikula, Einlage und Entfernung eines Medikamententrägers	77.91.11 ↔	Totale Resektion einer Rippe
77.11.13 ↔	Knocheninzision an Skapula und Klavikula, Drainage	77.91.12 ↔	Totale Resektion einer Halsrippe
77.11.20 ↔	Knocheninzision an Rippen und Sternum, Exploration und Knochenbohrung	77.91.13 ↔	Totale Resektion des Sternums
77.11.21 ↔	Knocheninzision an Rippen und Sternum, Fremdkörperentfernung	78.11.10 ↔	Geschlossene Reposition einer Fraktur von Skapula und Klavikula mit Knochenfixation durch Fixateur externe
77.11.22 ↔	Knocheninzision an Rippen und Sternum, Einlage und Entfernung eines Medikamententrägers	78.11.10 ↔	Geschlossene Reposition einer Fraktur von Skapula und Klavikula mit Knochenfixation durch Fixateur externe
77.11.23 ↔	Knocheninzision an Rippen und Sternum, Drainage	78.11.11 ↔	Offene Reposition einer einfachen Fraktur von Skapula und Klavikula mit Knochenfixation durch Fixateur externe
77.11.99 ↔	Sonstige Knocheninzision ohne Knochendurchtrennung an Skapula, Klavikula, Rippen und Sternum, sonstige	78.11.11 ↔	Offene Reposition einer einfachen Fraktur von Skapula und Klavikula mit Knochenfixation durch Fixateur externe
77.21.10 ↔	Keilosteotomie an Skapula	78.11.12 ↔	Offene Reposition einer Mehrfragmentfraktur von Skapula und Klavikula mit Knochenfixation durch Fixateur externe
77.21.11 ↔	Keilosteotomie an Klavikula	78.11.12 ↔	Offene Reposition einer Mehrfragmentfraktur von Klavikula und Skapula mit Knochenfixation durch Fixateur externe
77.21.20 ↔	Keilosteotomie an einer Rippe	78.11.12 ↔	Offene Reposition einer Mehrfragmentfraktur von Klavikula und Skapula mit Knochenfixation durch Fixateur externe
77.21.21 ↔	Keilosteotomie am Sternum	78.11.20 ↔	Geschlossene Reposition einer Fraktur von Rippen und Sternum mit Knochenfixation durch Fixateur externe
77.31.10 ↔	Sonstige Knochendurchtrennung an Skapula	78.11.20 ↔	Geschlossene Reposition einer Fraktur von Rippen und Sternum mit Knochenfixation durch Fixateur externe
77.31.11 ↔	Sonstige Knochendurchtrennung an Klavikula	78.11.21 ↔	Offene Reposition einer Fraktur von Rippen und Sternum mit Knochenfixation durch Fixateur externe
77.31.12 ↔	Komplexe (mehrdimensionale) Osteotomie (mit Achsenkorrektur) an Skapula	78.11.21 ↔	Offene Reposition einer Fraktur von Rippen und Sternum mit Knochenfixation durch Fixateur externe
77.31.13 ↔	Komplexe (mehrdimensionale) Osteotomie (mit Achsenkorrektur) an Klavikula	78.11.99 ↔	Anlegen eines Fixateur externe an Skapula, Klavikula, Rippen und Sternum (inkl. Reposition von Frakturen), sonstige
77.40.20 ↔	Knochenbiopsie, ohne Angabe der Lokalisation, Offene Knochenbiopsie	78.12.10 ↔	Geschlossene Reposition einer proximalen Humerusfraktur mit Knochenfixation durch Fixateur externe
77.41.20 ↔	Knochenbiopsie von Skapula, Klavikula, Rippen und Sternum, Offene Knochenbiopsie	78.12.10 ↔	Geschlossene Reposition einer proximalen Humerusfraktur mit Knochenfixation durch Fixateur externe
77.41.99 ↔	Knochenbiopsie von Skapula, Klavikula, Rippen und Sternum, sonstige	78.12.11 ↔	Offene Reposition einer proximalen Humerusfraktur mit Knochenfixation durch Fixateur externe
77.42.20 ↔	Knochenbiopsie am Humerus, Offene Knochenbiopsie		
77.42.99 ↔	Knochenbiopsie am Humerus, sonstige		
77.43.20 ↔	Knochenbiopsie an Radius und Ulna, Offene Knochenbiopsie		
77.43.99 ↔	Knochenbiopsie an Radius und Ulna, sonstige		
77.44.20 ↔	Knochenbiopsie an Karpalia und Metakarpalia, Offene Knochenbiopsie		
77.44.99 ↔	Knochenbiopsie an Karpalia und Metakarpalia, sonstige		
77.45.20 ↔	Knochenbiopsie am Femur, Offene Knochenbiopsie		
77.45.99 ↔	Knochenbiopsie am Femur, sonstige		

78.12.11 ↔ Offene Reposition einer proximalen Humerusfraktur mit Knochenfixation durch Fixateur externe	78.17.20 ↔ Offene Reposition einer einfachen Fraktur der proximalen Fibula mit Knochenfixation durch Fixateur externe
78.12.90 ↔ Geschlossene Reposition einer sonstigen Humerusfraktur mit Knochenfixation durch Fixateur externe	78.17.21 ↔ Offene Reposition einer Mehrfragmentfraktur der proximalen Fibula mit Knochenfixation durch Fixateur externe
78.12.91 ↔ Offene Reposition einer sonstigen Humerusfraktur mit Knochenfixation durch Fixateur externe	78.17.22 ↔ Offene Reposition einer einfachen Fraktur des Fibulaschafts mit Knochenfixation durch Fixateur externe
78.12.99 ↔ Anlegen eines Fixateur externe am Humerus (inkl. Reposition von Frakturen), sonstige	78.17.23 ↔ Offene Reposition einer Mehrfragmentfraktur des Fibulaschafts mit Knochenfixation durch Fixateur externe
78.13.10 ↔ Geschlossene Reposition einer distalen Radiusfraktur mit Knochenfixation durch Fixateur externe	78.17.24 ↔ Geschlossene Reposition einer distalen Fibulafraktur mit Knochenfixation durch Fixateur externe
78.13.11 ↔ Geschlossene Reposition einer sonstigen Radiusfraktur mit Knochenfixation durch Fixateur externe	78.17.25 ↔ Offene Reposition einer einfachen Fraktur der distalen Fibula mit Knochenfixation durch Fixateur externe
78.13.12 ↔ Offene Reposition einer distalen Radiusfraktur mit Knochenfixation durch Fixateur externe	78.17.26 ↔ Offene Reposition einer Mehrfragmentfraktur der distalen Fibula mit Knochenfixation durch Fixateur externe
78.13.13 ↔ Offene Reposition einer sonstigen Radiusfraktur mit Knochenfixation durch Fixateur externe	78.17.27 ↔ Geschlossene Reposition einer sonstigen Fibulafraktur mit Knochenfixation durch Fixateur externe
78.13.20 ↔ Geschlossene Reposition einer Ulnafraktur mit Knochenfixation durch Fixateur externe	78.17.99 ↔ Anlegen eines Fixateur externe an Tibia und Fibula (inkl. Reposition von Frakturen), sonstige
78.13.99 ↔ Anlegen eines Fixateur externe an Radius und Ulna (inkl. Reposition von Frakturen), sonstige	78.18.10 ↔ Geschlossene Reposition einer Kalkaneusfraktur mit Knochenfixation durch Fixateur externe
78.14.10 ↔ Geschlossene Reposition einer Fraktur an Karpalia und Metakarpalia mit Knochenfixation durch Fixateur externe	78.18.11 ↔ Geschlossene Reposition einer Fraktur sonstiger Tarsalia und Metatarsalia mit Knochenfixation durch Fixateur externe
78.14.11 ↔ Offene Reposition einer Fraktur an Karpalia und Metakarpalia mit Knochenfixation durch Fixateur externe	78.18.12 ↔ Offene Reposition einer einfachen Fraktur an sonstigen Tarsalia und Metatarsalia mit Knochenfixation durch Fixateur externe
78.14.99 ↔ Anlegen eines Fixateur externe an Karpalia und Metakarpalia (inkl. Reposition von Frakturen), sonstige	78.18.13 ↔ Offene Reposition einer Fraktur an Kalkaneus und Talus mit Knochenfixation durch Fixateur externe
78.15.10 ↔ Offene Reposition einer Schenkelhalsfraktur und proximalen Femurfraktur mit Knochenfixation durch Fixateur externe	78.18.14 ↔ Offene Reposition einer Mehrfragmentfraktur an sonstigen Tarsalia mit Knochenfixation durch Fixateur externe
78.15.20 ↔ Offene Reposition einer Femurschaftfraktur mit Knochenfixation durch Fixateur externe	78.18.15 ↔ Offene Reposition einer Mehrfragmentfraktur an Metatarsalia mit Knochenfixation durch Fixateur externe
78.15.30 ↔ Geschlossene Reposition einer distalen Femurfraktur mit Knochenfixation durch Fixateur externe	78.18.99 ↔ Anlegen eines Fixateur externe an Tarsalia und Metatarsalia (inkl. Reposition von Frakturen), sonstige
78.15.31 ↔ Offene Reposition einer distalen Femurfraktur mit Knochenfixation durch Fixateur externe	78.19.10 ↔ Geschlossene Reposition einer Fraktur von Phalangen der Hand mit Knochenfixation durch Fixateur externe
78.15.40 ↔ Geschlossene Reposition einer sonstigen Femurfraktur mit Knochenfixation durch Fixateur externe	78.19.11 ↔ Offene Reposition einer Fraktur von Phalangen der Hand mit Knochenfixation durch Fixateur externe
78.15.99 ↔ Anlegen eines Fixateur externe am Femur (inkl. Reposition von Frakturen), sonstige	78.19.20 ↔ Geschlossene Reposition einer Fraktur des Beckens mit Knochenfixation durch Fixateur externe
78.16.10 ↔ Geschlossene Reposition einer Fraktur der Patella mit Knochenfixation durch Fixateur externe	78.19.21 ↔ Offene Reposition einer Fraktur des Acetabulums mit Knochenfixation / Transfixation durch Fixateur externe
78.16.11 ↔ Offene Reposition einer Fraktur der Patella mit Knochenfixation durch Fixateur externe	78.19.22 ↔ Offene Reposition einer Fraktur sonstiger Teile des Beckens mit Knochenfixation durch Fixateur externe
78.16.99 ↔ Anlegen eines Fixateur externe an der Patella (inkl. Reposition von Frakturen), sonstige	78.19.30 ↔ Geschlossene Reposition einer Fraktur von Phalangen des Fusses mit Knochenfixation durch Fixateur externe
78.17.10 ↔ Geschlossene Reposition einer Fraktur der proximalen Tibia mit Knochenfixation durch Fixateur externe	78.19.31 ↔ Offene Reposition einer Fraktur von Phalangen des Fusses mit Knochenfixation durch Fixateur externe
78.17.11 ↔ Offene Reposition einer einfachen Fraktur der proximalen Tibia mit Knochenfixation durch Fixateur externe	78.19.90 ↔ Geschlossene Reposition einer Fraktur sonstiger bezeichneter Knochen mit Knochenfixation durch Fixateur externe
78.17.12 ↔ Offene Reposition einer Mehrfragmentfraktur der proximalen Tibia mit Knochenfixation durch Fixateur externe	78.19.91 ↔ Offene Reposition einer Fraktur sonstiger bezeichneter Knochen mit Knochenfixation durch Fixateur externe
78.17.13 ↔ Offene Reposition einer einfachen Tibiaschaftfraktur mit Knochenfixation durch Fixateur externe	78.19.99 ↔ Anlegen eines Fixateur externe an andere näher bezeichnete Knochen, ausser Gesichtsschädelknochen (Inkl. Reposition von Frakturen), sonstige
78.17.14 ↔ Offene Reposition einer einfachen Fraktur der distalen Tibia mit Knochenfixation durch Fixateur externe	
78.17.15 ↔ Geschlossene Reposition einer sonstigen Tibiafraktur mit Knochenfixation durch Fixateur externe	
78.17.16 ↔ Offene Reposition einer Mehrfragmentfraktur sonstiger Teile der Tibia mit Knochenfixation durch Fixateur externe	

78.41.20 ↔	Sonstige plastische Rekonstruktion an Rippen und Sternum	80.34.30 ↔	Offene Gelenkbiopsie an Hand und Finger
78.41.30 ↔	Sonstige plastische Rekonstruktion an Skapula, Klavikula, Rippen und Sternum, Implantation von vertikalen expandierbaren prothetischen Titanrippen [VEPTR]	80.34.99 ↔	Gelenkbiopsie an Hand und Finger, sonstige
78.51.00 ↔	Innere Knochenfixation ohne Reposition der Fraktur an Skapula, Klavikula, Rippen und Sternum, n.n.bez.	80.36.20 ↔	Arthroskopische Gelenkbiopsie am Knie
78.51.10 ↔	Revision von Osteosynthesematerial ohne Materialersatz an Skapula, Klavikula, Rippen und Sternum	80.36.30 ↔	Offene Gelenkbiopsie am Knie
78.51.99 ↔	Innere Knochenfixation ohne Reposition der Fraktur an Skapula, Klavikula, Rippen und Sternum, sonstige	80.36.99 ↔	Gelenkbiopsie am Knie, sonstige
78.59.00 ↔	Innere Knochenfixation ohne Reposition der Fraktur an anderen näher bezeichneten Knochen, ausser Gesichtsschädelknochen, n.n.bez.	80.37.20 ↔	Arthroskopische Gelenkbiopsie am Sprunggelenk
78.59.90 ↔	Revision von Osteosynthesematerial ohne Materialersatz an anderen näher bezeichneten Knochen, ausser Gesichtsschädelknochen	80.37.30 ↔	Offene Gelenkbiopsie am Sprunggelenk
78.59.99 ↔	Innere Knochenfixation ohne Reposition der Fraktur an anderen näher bezeichneten Knochen, ausser Gesichtsschädelknochen, sonstige	80.37.99 ↔	Gelenkbiopsie am Sprunggelenk, sonstige
78.61.05 ↔	Knochenimplantatentfernung an Skapula, Klavikula, Rippen und Sternum, Entfernung eines Knochen(teil)ersatzes an Skapula, Klavikula, Rippen und Sternum	80.38.20 ↔	Arthroskopische Gelenkbiopsie an Fuss und Zehen
78.61.11 ↔	Knochenimplantatentfernung an Rippen und Sternum	80.38.30 ↔	Offene Gelenkbiopsie an Fuss und Zehen
78.91 ↔	Einsetzen eines Knochenwachstumsstimulators an Skapula, Klavikula, Rippen und Sternum	80.38.99 ↔	Gelenkbiopsie an Fuss und Zehen, sonstige
78.97 ↔	Einsetzen eines Knochenwachstumsstimulators an Tibia und Fibula	80.39.21 ↔	Arthroskopische Gelenkbiopsie am Sternoklavikulargelenk
78.99 ↔	Einsetzen eines Knochenwachstumsstimulators an anderen näher bezeichneten Knochen, ausser Gesichtsschädelknochen	80.39.29 ↔	Sonstige arthroskopische Gelenkbiopsie an anderer bezeichneter Lokalisation
79.19.10 ↔	Geschlossene Reposition einer Fraktur von Klavikula und Skapula mit innerer Knochenfixation	80.39.30 ↔	Offene Gelenkbiopsie an anderer bezeichneter Lokalisation
79.19.11 ↔	Geschlossene Reposition einer Fraktur von Rippen mit innerer Fixation	80.39.99 ↔	Gelenkbiopsie an anderer, bezeichneter Lokalisation, sonstige
79.19.12 ↔	Geschlossene Reposition einer Fraktur von Sternum mit innerer Fixation	83.02.10 ↔	Myotomie, Kopf und Hals
79.39.10 ↔	Offene Reposition einer einfachen Fraktur von Klavikula und Skapula mit innerer Knochenfixation	83.02.11 ↔	Myotomie, Schulter und Axilla
79.39.11 ↔	Offene Reposition einer Mehrfragmentfraktur von Klavikula und Skapula mit innerer Knochenfixation	83.02.12 ↔	Myotomie, Oberarm und Ellenbogen
79.39.12 ↔	Offene Reposition einer einfachen Fraktur von Rippen mit innerer Fixation	83.02.13 ↔	Myotomie, Unterarm
79.39.13 ↔	Offene Reposition einer einfachen Fraktur von Sternum mit innerer Fixation	83.02.14 ↔	Myotomie, Brustwand, Bauch und Rücken
79.39.14 ↔	Offene Reposition einer Mehrfragmentfraktur von Rippen mit innerer Fixation	83.02.15 ↔	Myotomie, Leisten- und Genitalregion und Gesäss
79.39.15 ↔	Offene Reposition einer Mehrfragmentfraktur von Sternum mit innerer Fixation	83.02.16 ↔	Myotomie, Untere Extremität
7A.11.12 ↔	Knochenbiopsie an der Wirbelsäule, offen chirurgisch	83.02.19 ↔	Myotomie, Andere Lokalisation
7A.12.21 ↔	Gelenkbiopsie an der Wirbelsäule	83.03.10 ↔	Bursotomie, Kopf und Hals
7A.23 ↔	Knocheninzision an der Wirbelsäule	83.03.11 ↔	Bursotomie, Schulter und Axilla
7A.25 ↔	Lokale Exzision von Knochenläsion oder -gewebe am Wirbel	83.03.12 ↔	Bursotomie, Oberarm und Ellenbogen
7A.A2 ↔	Implantation von mitwachsenden oder expandierenden Systemen, Wirbelsäule	83.03.13 ↔	Bursotomie, Unterarm
80.31.20 ↔	Arthroskopische Gelenkbiopsie an der Schulter	83.03.14 ↔	Bursotomie, Brustwand, Bauch und Rücken
80.31.30 ↔	Offene Gelenkbiopsie an der Schulter	83.03.15 ↔	Bursotomie, Leisten- und Genitalregion und Gesäss
80.31.99 ↔	Gelenkbiopsie an der Schulter, sonstige	83.03.16 ↔	Bursotomie, Untere Extremität
80.32.20 ↔	Arthroskopische Gelenkbiopsie am Ellenbogen	83.03.19 ↔	Bursotomie, Andere Lokalisation
80.32.30 ↔	Offene Gelenkbiopsie am Ellenbogen	83.09.10 ↔	Fremdkörperentfernung aus Muskel, Sehne oder Faszie, Kopf und Hals
80.32.99 ↔	Gelenkbiopsie am Ellenbogen, sonstige	83.09.11 ↔	Fremdkörperentfernung aus Muskel, Sehne oder Faszie, Schulter und Axilla
80.33.20 ↔	Arthroskopische Gelenkbiopsie am Handgelenk	83.09.12 ↔	Fremdkörperentfernung aus Muskel, Sehne oder Faszie, Oberarm und Ellenbogen
80.33.30 ↔	Offene Gelenkbiopsie am Handgelenk	83.09.13 ↔	Fremdkörperentfernung aus Muskel, Sehne oder Faszie, Unterarm
80.33.99 ↔	Gelenkbiopsie am Handgelenk, sonstige	83.09.14 ↔	Fremdkörperentfernung aus Muskel, Sehne oder Faszie, Brustwand, Bauch und Rücken
80.34.20 ↔	Arthroskopische Gelenkbiopsie an Hand und Finger	83.09.15 ↔	Fremdkörperentfernung aus Muskel, Sehne oder Faszie, Leisten- und Genitalregion und Gesäss
		83.09.16 ↔	Fremdkörperentfernung aus Muskel, Sehne oder Faszie, Untere Extremität
		83.09.19 ↔	Fremdkörperentfernung aus Muskel, Sehne oder Faszie, Andere Lokalisation
		83.11 ↔	Tenotomie der Achillessehne
		83.12 ↔	Tenotomie der Hüft-Adduktoren
		83.13.10 ↔	Inzision einer Sehne, Kopf und Hals
		83.13.11 ↔	Inzision einer Sehne, Schulter und Axilla
		83.13.12 ↔	Inzision einer Sehne, Oberarm und Ellenbogen
		83.13.13 ↔	Inzision einer Sehne, Unterarm
		83.13.14 ↔	Inzision einer Sehne, Brustwand, Bauch und Rücken
		83.13.15 ↔	Inzision einer Sehne, Leisten- und Genitalregion und Gesäss
		83.13.16 ↔	Inzision einer Sehne, Untere Extremität
		83.13.20 ↔	Durchtrennung einer Sehne, Kopf und Hals
		83.13.21 ↔	Durchtrennung einer Sehne, Schulter und Axilla
		83.13.22 ↔	Durchtrennung einer Sehne, Oberarm und Ellenbogen
		83.13.23 ↔	Durchtrennung einer Sehne, Unterarm
		83.13.24 ↔	Durchtrennung einer Sehne, Brustwand, Bauch und Rücken
		83.13.25 ↔	Durchtrennung einer Sehne, Leisten- und genitalregion und Gesäss
		83.13.26 ↔	Durchtrennung einer Sehne, Untere Extremität

83.14.10 ↔ Fasziotomie oder Aponeurotomie, Kopf und Hals	83.39.13 ↔ Exzision einer Läsion an einer Sehne, Leisten- und Genitalregion und Gesäss
83.14.11 ↔ Fasziotomie oder Aponeurotomie, Schulter und Axilla	83.39.14 ↔ Exzision einer Läsion an einer Sehne, Untere Extremität
83.14.12 ↔ Fasziotomie oder Aponeurotomie, Oberarm und Ellenbogen	83.39.20 ↔ Exzision einer Läsion an einer Faszie, Kopf und Hals
83.14.13 ↔ Fasziotomie oder Aponeurotomie, Unterarm	83.39.21 ↔ Exzision einer Läsion an einer Faszie, Schulter und Arm
83.14.14 ↔ Fasziotomie oder Aponeurotomie, Brustwand, Bauch und Rücken	83.39.22 ↔ Exzision einer Läsion an einer Faszie, Brustwand, Bauch und Rücken
83.14.15 ↔ Fasziotomie oder Aponeurotomie, Leisten- und Genitalregion und Gesäss	83.39.23 ↔ Exzision einer Läsion an einer Faszie, Leisten- und Genitalregion und Gesäss
83.14.16 ↔ Fasziotomie oder Aponeurotomie, Untere Extremität	83.39.24 ↔ Exzision einer Läsion an einer Faszie, Untere Extremität
83.19.10 ↔ Durchtrennung eines Muskels, Kopf und Hals	83.41 ↔ Exzision einer Sehne zur Transplantation
83.19.11 ↔ Durchtrennung eines Muskels, Schulter und Axilla	83.42.10 ↔ Sonstige Tenonektomie, Kopf und Hals
83.19.12 ↔ Durchtrennung eines Muskels, Oberarm und Ellenbogen	83.42.11 ↔ Sonstige Tenonektomie, Schulter und Axilla
83.19.13 ↔ Durchtrennung eines Muskels, Unterarm	83.42.12 ↔ Sonstige Tenonektomie, Oberarm und Ellenbogen
83.19.14 ↔ Durchtrennung eines Muskels, Brustwand, Bauch und Rücken	83.42.13 ↔ Sonstige Tenonektomie, Unterarm
83.19.15 ↔ Durchtrennung eines Muskels, Leisten- und Genitalregion und Gesäss	83.42.14 ↔ Sonstige Tenonektomie, Brustwand, Bauch und Rücken
83.19.16 ↔ Durchtrennung eines Muskels, Untere Extremität	83.42.15 ↔ Sonstige Tenonektomie, Leisten- und Genitalregion und Gesäss
83.19.20 ↔ Desinsertion von Muskel, Sehne und Faszie, Kopf und Hals	83.42.16 ↔ Sonstige Tenonektomie, Untere Extremität
83.19.21 ↔ Desinsertion von Muskel, Sehne und Faszie, Schulter und Axilla	83.42.19 ↔ Sonstige Tenonektomie, Andere Lokalisation
83.19.22 ↔ Desinsertion von Muskel, Sehne und Faszie, Oberarm und Ellenbogen	83.44.00 ↔ Sonstige Fasziektomie, n.n.bez.
83.19.23 ↔ Desinsertion von Muskel, Sehne und Faszie, Unterarm	83.44.10 ↔ Sonstige Fasziektomie, Kopf und Hals
83.19.24 ↔ Desinsertion von Muskel, Sehne und Faszie, Brustwand, Bauch und Rücken	83.44.11 ↔ Sonstige Fasziektomie, Schulter und Axilla
83.19.25 ↔ Desinsertion von Muskel, Sehne und Faszie, Leisten- und Genitalregion und Gesäss	83.44.12 ↔ Sonstige Fasziektomie, Oberarm und Ellenbogen
83.19.26 ↔ Desinsertion von Muskel, Sehne und Faszie, Untere Extremität	83.44.13 ↔ Sonstige Fasziektomie, Unterarm
83.21.21 ↔ Offene Biopsie am Muskel	83.44.14 ↔ Sonstige Fasziektomie, Brustwand, Bauch und Rücken
83.21.30 ↔ Biopsie an den Weichteilen, Biopsie an einem Schleimbeutel	83.44.15 ↔ Sonstige Fasziektomie, Leisten- und Genitalregion und Gesäss
83.31.10 ↔ Exzision einer Läsion an einer Sehnenscheide, Kopf und Hals	83.44.16 ↔ Sonstige Fasziektomie, Untere Extremität
83.31.11 ↔ Exzision einer Läsion an einer Sehnenscheide, Schulter und Axilla	83.44.19 ↔ Sonstige Fasziektomie, Andere Lokalisation
83.31.12 ↔ Exzision einer Läsion an einer Sehnenscheide, Oberarm und Ellenbogen	83.44.99 ↔ Sonstige Fasziektomie, sonstige
83.31.13 ↔ Exzision einer Läsion an einer Sehnenscheide, Unterarm	83.45.10 ↔ Sonstige Myektomie, Kopf und Hals
83.31.14 ↔ Exzision einer Läsion an einer Sehnenscheide, Brustwand, Bauch und Rücken	83.45.11 ↔ Sonstige Myektomie, Schulter und Axilla
83.31.15 ↔ Exzision einer Läsion an einer Sehnenscheide, Leisten- und Genitalregion und Gesäss	83.45.12 ↔ Sonstige Myektomie, Oberarm und Ellenbogen
83.31.16 ↔ Exzision einer Läsion an einer Sehnenscheide, Untere Extremität	83.45.13 ↔ Sonstige Myektomie, Unterarm
83.32.10 ↔ Exzision einer Läsion an einem Muskel, Kopf und Hals	83.45.14 ↔ Sonstige Myektomie, Brustwand, Bauch und Rücken
83.32.11 ↔ Exzision einer Läsion an einem Muskel, Schulter und Arm	83.45.15 ↔ Sonstige Myektomie, Leisten- und Genitalregion und Gesäss
83.32.12 ↔ Exzision einer Läsion an einem Muskel, Brustwand, Bauch und Rücken	83.45.16 ↔ Sonstige Myektomie, Untere Extremität
83.32.13 ↔ Exzision einer Läsion an einem Muskel, Leisten- und Genitalregion und Gesäss	83.45.19 ↔ Sonstige Myektomie, Andere Lokalisation
83.32.14 ↔ Exzision einer Läsion an einem Muskel, Untere Extremität	83.49.10 ↔ Exzision einer Sehnenscheide, Kopf und Hals
83.32.19 ↔ Exzision einer Läsion an einem Muskel, Andere Lokalisation	83.49.11 ↔ Exzision einer Sehnenscheide, Schulter und Axilla
83.39.10 ↔ Exzision einer Läsion an einer Sehne, Kopf und Hals	83.49.12 ↔ Exzision einer Sehnenscheide, Oberarm und Ellenbogen
83.39.11 ↔ Exzision einer Läsion an einer Sehne, Schulter und Arm	83.49.13 ↔ Exzision einer Sehnenscheide, Unterarm
83.39.12 ↔ Exzision einer Läsion an anderen Weichteilen, Exzision einer Läsion an einer Sehne, Brustwand, Bauch und Rücken	83.49.14 ↔ Exzision einer Sehnenscheide, Brustwand und Rücken
	83.49.15 ↔ Exzision einer Sehnenscheide, Leisten- und Genitalregion und Gesäss
	83.49.16 ↔ Exzision einer Sehnenscheide, Untere Extremität
	83.49.20 ↔ Kompartmentresektion, Kopf und Hals
	83.49.21 ↔ Kompartmentresektion, Schulter und Axilla
	83.49.22 ↔ Kompartmentresektion, Oberarm und Ellenbogen
	83.49.23 ↔ Kompartmentresektion, Unterarm
	83.49.24 ↔ Kompartmentresektion, Brustwand, Bauch und Rücken
	83.49.25 ↔ Kompartmentresektion, Leisten- und Genitalregion und Gesäss
	83.49.26 ↔ Kompartmentresektion, Untere Extremität
	83.49.29 ↔ Kompartmentresektion, Andere Lokalisation
	83.49.30 ↔ Sonstige Exzision von Weichteilen, Kopf und Hals
	83.49.31 ↔ Sonstige Exzision von Weichteilen, Schulter und Axilla
	83.49.32 ↔ Sonstige Exzision von Weichteilen, Oberarm und Ellenbogen
	83.49.33 ↔ Sonstige Exzision von Weichteilen, Unterarm

83.49.34 ↔ Sonstige Exzision von Weichteilen, Brustwand, Bauch und Rücken	83.73.14 ↔ Reinsertion einer Sehne, Brustwand, Bauch und Rücken
83.49.35 ↔ Sonstige Exzision von Weichteilen, Leisten- und Genitalregion und Gesäss	83.73.15 ↔ Reinsertion einer Sehne, Leisten- und Genitalregion und Gesäss
83.49.36 ↔ Sonstige Exzision von Weichteilen, Untere Extremität	83.73.16 ↔ Reinsertion einer Sehne, Untere Extremität
83.49.39 ↔ Sonstige Exzision von Weichteilen, Andere Lokalisation	83.73.19 ↔ Reinsertion einer Sehne, Andere Lokalisation
83.5X.10 ↔ Bursektomie, Kopf und Hals	83.74.10 ↔ Reinsertion eines Muskels, Kopf und Hals
83.5X.11 ↔ Bursektomie, Schulter und Axilla	83.74.11 ↔ Reinsertion eines Muskels, Schulter und Axilla
83.5X.12 ↔ Bursektomie, Oberarm und Ellenbogen	83.74.12 ↔ Reinsertion eines Muskels, Oberarm und Ellenbogen
83.5X.13 ↔ Bursektomie, Unterarm	83.74.13 ↔ Reinsertion eines Muskels, Unterarm
83.5X.14 ↔ Bursektomie, Brustwand, Bauch und Rücken	83.74.14 ↔ Reinsertion eines Muskels, Brustwand, Bauch und Rücken
83.5X.15 ↔ Bursektomie, Leisten- und Genitalregion und Gesäss	83.74.15 ↔ Reinsertion eines Muskels, Leisten- und Genitalregion
83.5X.16 ↔ Bursektomie, Untere Extremität	83.74.16 ↔ Reinsertion eines Muskels, Untere Extremität
83.5X.19 ↔ Bursektomie, Andere Lokalisation	83.74.19 ↔ Reinsertion eines Muskels, Andere Lokalisation
83.61.11 ↔ Naht einer Sehnscheide, Schulter und Axilla	83.77.10 ↔ Muskeltransfer oder -transplantation, Kopf und Hals
83.61.12 ↔ Naht einer Sehnscheide, Oberarm und Ellenbogen	83.77.11 ↔ Muskeltransfer oder -transplantation, Schulter und Axilla
83.61.13 ↔ Naht einer Sehnscheide, Unterarm	83.77.12 ↔ Muskeltransfer oder -transplantation, Oberarm und Ellenbogen
83.61.14 ↔ Naht einer Sehnscheide, Brustwand, Bauch und Rücken	83.77.13 ↔ Muskeltransfer oder -transplantation, Unterarm
83.61.15 ↔ Naht einer Sehnscheide, Leisten- und Genitalregion und Gesäss	83.77.14 ↔ Muskeltransfer oder -transplantation, Brustwand, Bauch und Rücken
83.61.16 ↔ Naht einer Sehnscheide, Untere Extremität	83.77.15 ↔ Muskeltransfer oder -transplantation, Leisten- und Genitalregion und Gesäss
83.61.19 ↔ Naht einer Sehnscheide, Andere Lokalisation	83.77.16 ↔ Muskeltransfer oder -transplantation, Untere Extremität
83.62.10 ↔ Sekundäre Naht einer Sehne, Kopf und Hals	83.77.19 ↔ Muskeltransfer oder -transplantation, Andere Lokalisation
83.62.11 ↔ Sekundäre Naht einer Sehne, Schulter und Axilla	83.85.10 ↔ Verlängerung von Muskel oder Sehne, Kopf und Hals
83.62.12 ↔ Sekundäre Naht einer Sehne, Oberarm und Ellenbogen	83.85.11 ↔ Verlängerung von Muskel oder Sehne, Schulter und Axilla
83.62.13 ↔ Sekundäre Naht einer Sehne, Unterarm	83.85.12 ↔ Verlängerung von Muskel oder Sehne, Oberarm und Ellenbogen
83.62.14 ↔ Sekundäre Naht einer Sehne, Brustwand, Bauch und Rücken	83.85.13 ↔ Verlängerung von Muskel oder Sehne, Unterarm
83.62.15 ↔ Sekundäre Naht einer Sehne, Leisten- und Genitalregion und Gesäss	83.85.14 ↔ Verlängerung von Muskel oder Sehne, Brustwand, Bauch und Rücken
83.62.16 ↔ Sekundäre Naht einer Sehne, Untere Extremität	83.85.15 ↔ Verlängerung von Muskel oder Sehne, Leisten- und Genitalregion und Gesäss
83.62.19 ↔ Sekundäre Naht einer Sehne, Andere Lokalisation	83.85.16 ↔ Verlängerung von Muskel oder Sehne, Untere Extremität
83.64.10 ↔ Sonstige Naht einer Sehne, Kopf und Hals	83.85.19 ↔ Verlängerung von Muskel oder Sehne, Andere Lokalisation
83.64.11 ↔ Sonstige Naht einer Sehne, Schulter und Axilla	83.85.20 ↔ Verkürzung von Muskel oder Sehne, Kopf und Hals
83.64.12 ↔ Sonstige Naht einer Sehne, Oberarm und Ellenbogen	83.85.21 ↔ Verkürzung von Muskel oder Sehne, Schulter und Axilla
83.64.13 ↔ Sonstige Naht einer Sehne, Unterarm	83.85.22 ↔ Verkürzung von Muskel oder Sehne, Oberarm und Ellenbogen
83.64.14 ↔ Sonstige Naht einer Sehne, Brustwand, Bauch und Rücken	83.85.23 ↔ Verkürzung von Muskel oder Sehne, Unterarm
83.64.15 ↔ Sonstige Naht einer Sehne, Leisten- und Genitalregion und Gesäss	83.85.24 ↔ Verkürzung von Muskel oder Sehne, Brustwand, Bauch und Rücken
83.64.16 ↔ Sonstige Naht einer Sehne, Untere Extremität	83.85.25 ↔ Verkürzung von Muskel oder Sehne, Leisten- und Genitalregion und Gesäss
83.64.19 ↔ Sonstige Naht einer Sehne, Andere Lokalisation	83.85.26 ↔ Verkürzung von Muskel oder Sehne, Untere Extremität
83.65.10 ↔ Sonstige Naht an Muskel oder Faszie, Kopf und Hals	83.85.29 ↔ Verkürzung von Muskel oder Sehne, Andere Lokalisation
83.65.11 ↔ Sonstige Naht an Muskel oder Faszie, Schulter und Axilla	83.86 ↔ Quadrizepssehnen-Rekonstruktion
83.65.12 ↔ Sonstige Naht an Muskel oder Faszie, Oberarm und Ellenbogen	83.87.10 ↔ Muskelplastik, Kopf und Hals
83.65.13 ↔ Sonstige Naht an Muskel oder Faszie, Unterarm	83.87.11 ↔ Muskelplastik, Schulter und Axilla
83.65.14 ↔ Sonstige Naht an Muskel oder Faszie, Brustwand, Bauch und Rücken	83.87.12 ↔ Muskelplastik, Oberarm und Ellenbogen
83.65.15 ↔ Sonstige Naht an Muskel oder Faszie, Leisten- und Genitalregion und Gesäss	83.87.13 ↔ Muskelplastik, Unterarm
83.65.16 ↔ Sonstige Naht an Muskel oder Faszie, Untere Extremität	83.87.14 ↔ Muskelplastik, Brustwand, Bauch und Rücken
83.72.10 ↔ Sehnenrückverlagerung, Kopf und Hals	83.87.15 ↔ Muskelplastik, Leisten- und Genitalregion und Gesäss
83.72.11 ↔ Sehnenrückverlagerung, Schulter und Axilla	83.87.16 ↔ Muskelplastik, Untere Extremität
83.72.12 ↔ Sehnenrückverlagerung, Oberarm und Ellenbogen	83.88.10 ↔ Augmentation einer Sehne, Kopf und Hals
83.72.13 ↔ Sehnenrückverlagerung, Unterarm	83.88.11 ↔ Augmentation einer Sehne, Schulter und Axilla
83.72.14 ↔ Sehnenrückverlagerung, Brustwand, Bauch und Rücken	83.88.12 ↔ Augmentation einer Sehne, Oberarm und Ellenbogen
83.72.15 ↔ Sehnenrückverlagerung, Leisten- und Genitalregion und Gesäss	83.88.13 ↔ Augmentation einer Sehne, Unterarm
83.72.16 ↔ Sehnenrückverlagerung, Untere Extremität	

83.88.14 ↔	Augmentation einer Sehne, Brustwand, Bauch und Rücken	83.89.22 ↔	Deckung eines Defekts an einer Faszie, Oberarm und Ellenbogen
83.88.15 ↔	Augmentation einer Sehne, Leisten- und Genitalregion und Gesäss	83.89.23 ↔	Deckung eines Defekts an einer Faszie, Unterarm
83.88.16 ↔	Augmentation einer Sehne, Untere Extremität	83.89.24 ↔	Deckung eines Defekts an einer Faszie, Brustwand, Bauch und Rücken
83.88.19 ↔	Augmentation einer Sehne, Andere Lokalisation	83.89.25 ↔	Deckung eines Defekts an einer Faszie, Leisten- und Genitalregion und Gesäss
83.88.20 ↔	Sehneneratzplastik, Kopf und Hals	83.89.26 ↔	Deckung eines Defekts an einer Faszie, untere Extremität
83.88.21 ↔	Sehneneratzplastik, Schulter und Axilla	83.89.90 ↔	Sonstige plastische Operationen an der Faszie, Kopf und Hals
83.88.22 ↔	Sehneneratzplastik, Oberarm und Ellenbogen	83.89.91 ↔	Sonstige plastische Operationen an der Faszie, Schulter und Axilla
83.88.23 ↔	Sehneneratzplastik, Unterarm	83.89.92 ↔	Sonstige plastische Operationen an der Faszie, Oberarm und Ellenbogen
83.88.24 ↔	Sehneneratzplastik, Brustwand, Bauch und Rücken	83.89.93 ↔	Sonstige plastische Operationen an der Faszie, Unterarm
83.88.25 ↔	Sehneneratzplastik, Leisten- und Genitalregion und Gesäss	83.89.94 ↔	Sonstige plastische Operationen an der Faszie, Brustwand, Bauch und Rücken
83.88.26 ↔	Sehneneratzplastik, Untere Extremität	83.89.95 ↔	Sonstige plastische Operationen an der Faszie, Leisten- und Genitalregion und Gesäss
83.88.29 ↔	Sehneneratzplastik, Andere Lokalisation	83.89.96 ↔	Sonstige plastische Operationen an der Faszie, Untere Extremität
83.88.30 ↔	Schaffung eines Sehnen-Transplantatlagers, Kopf und Hals	83.91.10 ↔	Lösung von Adhäsionen von Muskel, Sehne, Faszie und Bursa, Kopf und Hals
83.88.31 ↔	Schaffung eines Sehnen-Transplantatlagers, Schulter und Axilla	83.91.11 ↔	Lösung von Adhäsionen von Muskel, Sehne, Faszie und Bursa, Schulter und Axilla
83.88.32 ↔	Schaffung eines Sehnen-Transplantatlagers, Oberarm und Ellenbogen	83.91.12 ↔	Lösung von Adhäsionen von Muskel, Sehne, Faszie und Bursa, Oberarm und Ellenbogen
83.88.33 ↔	Schaffung eines Sehnen-Transplantatlagers, Unterarm	83.91.13 ↔	Lösung von Adhäsionen von Muskel, Sehne, Faszie und Bursa, Unterarm
83.88.34 ↔	Schaffung eines Sehnen-Transplantatlagers, Brustwand, Bauch und Rücken	83.91.14 ↔	Lösung von Adhäsionen von Muskel, Sehne, Faszie und Bursa, Brustwand, Bauch und Rücken
83.88.35 ↔	Schaffung eines Sehnen-Transplantatlagers, Leisten- und Genitalregion und Gesäss	83.91.15 ↔	Lösung von Adhäsionen von Muskel, Sehne, Faszie und Bursa, Leisten- und Genitalregion und Gesäss
83.88.36 ↔	Schaffung eines Sehnen-Transplantatlagers, Untere Extremität	83.91.16 ↔	Lösung von Adhäsionen von Muskel, Sehne, Faszie und Bursa, Untere Extremität
83.88.39 ↔	Schaffung eines Sehnen-Transplantatlagers, Andere Lokalisation	83.99.10 ↔	Andere Operationen an Sehnen, Kopf und Hals
83.88.40 ↔	Tenodese, Kopf und Hals	83.99.11 ↔	Andere Operationen an Sehnen, Schulter und Axilla
83.88.41 ↔	Tenodese, Schulter und Axilla	83.99.12 ↔	Andere Operationen an Sehnen, Oberarm und Ellenbogen
83.88.42 ↔	Tenodese, Oberarm und Ellenbogen	83.99.13 ↔	Andere Operationen an Sehnen, Unterarm
83.88.43 ↔	Tenodese, Unterarm	83.99.14 ↔	Andere Operationen an Sehnen, Brustwand, Bauch und Rücken
83.88.44 ↔	Tenodese, Brustwand, Bauch und Rücken	83.99.15 ↔	Andere Operationen an Sehnen, Leisten- und Genitalregion und Gesäss
83.88.45 ↔	Tenodese, Leisten- und Genitalregion und Gesäss	83.99.16 ↔	Andere Operationen an Sehnen, Untere Extremität
83.88.46 ↔	Tenodese, Untere Extremität	83.99.20 ↔	Andere Operationen an Muskel, Faszie und Bursa, Kopf und Hals
83.88.49 ↔	Tenodese, Andere Lokalisation	83.99.21 ↔	Andere Operationen an Muskel, Faszie und Bursa, Schulter und Axilla
83.88.90 ↔	Sonstige plastische Operationen an der Sehne, Kopf und Hals	83.99.22 ↔	Andere Operationen an Muskel, Faszie und Bursa, Oberarm und Ellenbogen
83.88.91 ↔	Sonstige plastische Operationen an der Sehne, Schulter und Axilla	83.99.23 ↔	Andere Operationen an Muskel, Faszie und Bursa, Unterarm
83.88.92 ↔	Sonstige plastische Operationen an der Sehne, Oberarm und Ellenbogen	83.99.24 ↔	Andere Operationen an Muskel, Faszie und Bursa, Brustwand, Bauch und Rücken
83.88.93 ↔	Sonstige plastische Operationen an der Sehne, Unterarm	83.99.25 ↔	Andere Operationen an Muskel, Faszie und Bursa, Leisten- und Genitalregion und Gesäss
83.88.94 ↔	Sonstige plastische Operationen an der Sehne, Brustwand, Bauch und Rücken	83.99.26 ↔	Andere Operationen an Muskel, Faszie und Bursa, Untere Extremität
83.88.95 ↔	Sonstige plastische Operationen an der Sehne, Leisten- und Genitalregion und Gesäss	83.99.30 ↔	Revision ohne Ersatz eines Skelettmuskelstimulators
83.88.96 ↔	Sonstige plastische Operationen an der Sehne, Untere Extremität	84.53.00 ↔	Implantation von interner Verlängerungsvorrichtung der Extremitäten mit kinetischer Traktion, n.n.bez.
83.89.10 ↔	Verlängerung, Verkürzung und Doppelung einer Faszie, Kopf und Hals	84.53.10 ↔	Implantation eines nicht motorisierten internen Verlängerungs- oder Knochentransportsystems
83.89.11 ↔	Verlängerung, Verkürzung und Doppelung einer Faszie, Schulter und Axilla	84.53.11 ↔	Implantation eines motorisierten internen Verlängerungs- oder Knochentransportsystems
83.89.12 ↔	Verlängerung, Verkürzung und Doppelung einer Faszie, Oberarm und Ellenbogen	84.53.99 ↔	Implantation von interner Verlängerungsvorrichtung der Extremitäten mit kinetischer Traktion, sonstige
83.89.13 ↔	Verlängerung, Verkürzung und Doppelung einer Faszie, Unterarm		
83.89.14 ↔	Verlängerung, Verkürzung und Doppelung einer Faszie, Brustwand, Bauch und Rücken		
83.89.15 ↔	Verlängerung, Verkürzung und Doppelung einer Faszie, Leisten- und Genitalregion und Gesäss		
83.89.16 ↔	Verlängerung, Verkürzung und Doppelung einer Faszie, Untere Extremität		
83.89.20 ↔	Deckung eines Defekts an einer Faszie, Kopf und Hals		
83.89.21 ↔	Deckung eines Defekts an einer Faszie, Schulter und Axilla		

- 84.54 ↔ Implantation von sonstiger internen Verlängerungsvorrichtung der Extremitäten
- 85.2C.12 ↔ Chirurgisches Débridement an der Mamma durch Exzision in lokaler Infiltrationsanästhesie, Regional- oder Allgemeinanästhesie, grossflächig
- 86.2A.31 ↔ Chirurgisches Débridement, grosser Ausdehnung, am Kopf
- 86.2A.36 ↔ Chirurgisches Débridement, grosser Ausdehnung, an der Hand
- 86.2A.3D ↔ Chirurgisches Débridement, grosser Ausdehnung, am Fuss
- 86.2A.3E ↔ Chirurgisches Débridement, grosser Ausdehnung, an anderer Lokalisation
- 86.42.17 ↔ Radikale und grossflächige Exzision von Läsion oder Gewebe an Haut und Subkutangewebe, mit primärem Wundverschluss, an Brustwand und Rücken
- 86.84.21 ↔ Korrektur einer Narbenkontraktur oder Bride am Kopf
- 86.84.26 ↔ Korrektur einer Narbenkontraktur oder Bride an der Hand
- 86.84.2D ↔ Korrektur einer Narbenkontraktur oder Bride am Fuss
- 86.84.2E ↔ Korrektur einer Narbenkontraktur oder Bride an anderer Lokalisation
- 86.88.11 ↔ Operative Anlage oder Wechsel eines Systems zur Vakuumversiegelung in Regional- oder Allgemeinanästhesie, tiefreichend, an Knochen und Gelenken der Extremitäten
- 86.88.12 ↔ Operative Anlage oder Wechsel eines Systems zur Vakuumversiegelung in Regional- oder Allgemeinanästhesie, tiefreichend, an Thorax, Mediastinum und Sternum
- 86.88.13 ↔ Operative Anlage oder Wechsel eines Systems zur Vakuumversiegelung in Regional- oder Allgemeinanästhesie, am offenen Abdomen
- 86.88.14 ↔ Operative Anlage oder Wechsel eines Systems zur Vakuumversiegelung in Regional- oder Allgemeinanästhesie, endorektal
- 86.88.15 ↔ Operative Anlage oder Wechsel eines Systems zur Vakuumversiegelung in Regional- oder Allgemeinanästhesie, an Haut und Subkutangewebe
- 86.88.16 ↔ Operative Anlage oder Wechsel eines Systems zur Vakuumversiegelung in Regional- oder Allgemeinanästhesie, an anderer Lokalisation
- 86.88.17 ↔ Operative Anlage oder Wechsel eines Systems zur Vakuumversiegelung in Regional- oder Allgemeinanästhesie, tiefreichend, an Rücken (zervikal bis sakral)
- 86.88.18 ↔ Operative Anlage oder Wechsel eines Systems zur Vakuumversiegelung in Regional- oder Allgemeinanästhesie, tiefreichend, an Becken, Vulva, Perineum

Prozedur E02-2

- 86.2A.21 ‡↔ Chirurgisches Débridement, mittlerer Ausdehnung, am Kopf
- 86.2A.26 ‡↔ Chirurgisches Débridement, mittlerer Ausdehnung, an der Hand
- 86.2A.2D ‡↔ Chirurgisches Débridement, mittlerer Ausdehnung, am Fuss
- 86.2A.2E ‡↔ Chirurgisches Débridement, mittlerer Ausdehnung, an anderer Lokalisation

Prozedur E02-3

- 86.0B.11 ‡↔ Implantation eines Medikamententrägers an Haut und Subkutangewebe

Prozedur E02-4

- 39.75.15 ↔ Perkutan-transluminale Gefässintervention, sonstige Gefässe, selektive Thrombolysse
- 39.75.16 ↔ Perkutan-transluminale Gefässintervention sonstige Gefässe, selektive Thrombolysse, ultraschallunterstützt

Prozedur E02-5

- 00.4B.11 ↔ PTKI an Arterien der oberen Extremität oder Schulter
- 00.4B.12 ↔ PTKI an der Aorta
- 00.4B.13 ↔ PTKI an Lungengefässen
- 00.4B.14 ↔ PTKI an anderen thorakalen Arterien
- 00.4B.15 ↔ PTKI an viszeralen Arterien
- 00.4B.16 ↔ PTKI an der A. renalis
- 00.4B.17 ↔ PTKI an anderen abdominalen Arterien
- 00.4B.18 ↔ PTKI an Oberschenkel- Arterien und A. poplitea
- 00.4B.19 ↔ PTKI an Arterien an anderer Lokalisation
- 00.4B.1A ↔ PTKI an Unterschenkel- Arterien
- 00.4B.21 ↔ PTKI an Venen der oberen Extremität oder Schulter
- 00.4B.22 ↔ PTKI an der V. Cava
- 00.4B.23 ↔ PTKI an anderen thorakalen Venen
- 00.4B.24 ↔ PTKI an Lebervenen
- 00.4B.25 ↔ PTKI an viszeralen Venen
- 00.4B.26 ↔ PTKI an anderen abdominalen Venen
- 00.4B.27 ↔ PTKI an Oberschenkel- Venen
- 00.4B.28 ↔ PTKI an Unterschenkel- Venen
- 00.4B.29 ↔ PTKI an Venen, sonstige
- 00.4B.31 ↔ PTKI an der V. saphena magna
- 00.4B.32 ↔ PTKI an der V. saphena parva
- 00.4B.33 ↔ PTKI an epifaszialen Seitenäste des Beines
- 00.4B.34 ↔ PTKI an epifaszialen Armvenen
- 00.4B.39 ↔ PTKI an epifaszialen Venen, sonstige
- 00.4B.41 ↔ PTKI an künstlich angelegten Gefässen der oberen Extremität oder Schulter
- 00.4B.42 ↔ PTKI an venösen oder Kunststoff- Dialyse-Shunts
- 00.4B.43 ↔ PTKI an thorakalen künstlich angelegten Gefässen
- 00.4B.44 ↔ PTKI an abdominalen künstlich angelegten Gefässen
- 00.4B.45 ↔ PTKI an künstlich angelegten Gefässen am Oberschenkel und popliteal
- 00.4B.46 ↔ PTKI an künstlich angelegten Gefässen am Unterschenkel
- 00.4B.49 ↔ PTKI an künstlich angelegten Gefässen an anderer Lokalisation

38.7X.21 ↔ Einsetzen eines Embolie-Protektionssystems in die Vena cava, perkutan-transluminal	39.72.26 ↔ Selektive Embolisation von extrakraniellen Gefäßen des Kopfes und des Halses mit Coils
39.50.00 ↔ Angioplastik oder Atherektomie an sonstigem(n) Nicht-Herzkranzgefäß(en), n.n.bez.	39.72.27 ↔ Selektive Embolisation von extrakraniellen Gefäßen des Kopfes und des Halses mit Partikeln
39.50.10 ↔ Angioplastik oder Atherektomie an sonstigem(n) Nicht-Herzkranzgefäß(en) mit Ballon, n.n.bez.	39.72.28 ↔ Selektive Embolisation von extrakraniellen Gefäßen des Kopfes und des Halses mit embolisierenden Flüssigkeiten
39.50.11 ↔ Angioplastik oder Atherektomie an sonstigem(n) Nicht-Herzkranzgefäß(en) mit einfacher Ballon	39.72.29 ↔ Selektive Embolisation von extrakraniellen Gefäßen des Kopfes und des Halses, sonstige
39.50.12 ↔ Angioplastik oder Atherektomie an sonstigem(n) Nicht-Herzkranzgefäß(en) mit cutting Ballon	39.72.2A ↔ Selektive Embolisation von extrakraniellen Gefäßen des Kopfes und des Halses mit embolisierenden (ablösbaren) Ballons
39.50.13 ↔ Angioplastik oder Atherektomie an sonstigem(n) Nicht-Herzkranzgefäß(en) mit Kryoplastie-Ballon	39.72.2B ↔ Selektive Embolisation von extrakraniellen Gefäßen des Kopfes und des Halses mit Schirmen
39.50.14 ↔ Angioplastik oder Atherektomie an sonstigem(n) Nicht-Herzkranzgefäß(en) mit Drug eluting Ballon	39.73.00 ↔ Endovaskuläre Implantation eines Stent-Grafts [Stent-Prothesen] an der thorakalen und thorakoabdominalen Aorta, n.n.bez.
39.50.15 ↔ Angioplastik oder Atherektomie an sonstigem(n) Nicht-Herzkranzgefäß(en) mittels Lithotripsie	39.73.09 ↔ Endovaskuläre Implantation eines Stent-Grafts [Stent-Prothesen] an der thorakalen und thorakoabdominalen Aorta, sonstige
39.50.19 ↔ Angioplastik oder Atherektomie an sonstigem(n) Nicht-Herzkranzgefäß(en) mit sonstiger Ballon	39.73.31 ↔ Endovaskuläre Implantation in die Aorta thoracica von Stent-Grafts [Stent-Prothesen], ohne Öffnung
39.50.20 ↔ Angioplastik Blade- Laserangioplastie an sonstigem(n) Nicht-Herzkranzgefäß(en)	39.73.32 ↔ Endovaskuläre Implantation in die Aorta thoracica von Stent-Grafts [Stent-Prothesen], mit 1 Öffnung
39.50.21 ↔ Angioplastik Thrombektomie an sonstigem(n) Nicht-Herzkranzgefäß(en)	39.73.33 ↔ Endovaskuläre Implantation in die Aorta thoracica von Stent-Grafts [Stent-Prothesen], mit 2 Öffnungen
39.50.99 ↔ Angioplastik oder Atherektomie an sonstigem(n) Nicht-Herzkranzgefäß(en), sonstige	39.73.34 ↔ Endovaskuläre Implantation in die Aorta thoracica von Stent-Grafts [Stent-Prothesen], mit 3 Öffnungen
39.52.99 ↔ Sonstige Korrektur eines Aneurysmas, sonstige	39.73.35 ↔ Endovaskuläre Implantation in die Aorta thoracica von Stent-Grafts [Stent-Prothesen], mit 4 und mehr Öffnungen
39.71.00 ↔ Endovaskuläre Implantation eines Stent-Grafts [Stent-Prothesen] an der abdominalen Aorta, n.n.bez.	39.73.36 ↔ Endovaskuläre Implantation in die Aorta thoracica von Stent-Grafts [Stent-Prothesen], mit Versorgung eines Gefäßabganges in Parallelgraft-Technik
39.71.09 ↔ Endovaskuläre Implantation eines Stent-Grafts [Stent-Prothesen] an der abdominalen Aorta, sonstige	39.73.37 ↔ Endovaskuläre Implantation in die Aorta thoracica von Stent-Grafts [Stent-Prothesen], mit Versorgung von 2 und mehr Gefäßabgängen in Parallelgraft-Technik
39.71.21 ↔ Endovaskuläre Implantation in die Aorta abdominalis von Stent-Grafts [Stent-Prothesen], ohne Öffnung	39.73.41 ↔ Endovaskuläre Implantation in die Aorta thoracoabdominalis von Stent-Grafts [Stent-Prothesen], ohne Öffnung
39.71.22 ↔ Endovaskuläre Implantation in die Aorta abdominalis von Stent-Grafts [Stent-Prothesen], mit 1 Öffnung	39.73.42 ↔ Endovaskuläre Implantation in die Aorta thoracoabdominalis von Stent-Grafts [Stent-Prothesen], mit 1 Öffnung
39.71.23 ↔ Endovaskuläre Implantation in die Aorta abdominalis von Stent-Grafts [Stent-Prothesen], mit 2 Öffnungen	39.73.43 ↔ Endovaskuläre Implantation in die Aorta thoracoabdominalis von Stent-Grafts [Stent-Prothesen], mit 2 Öffnungen
39.71.24 ↔ Endovaskuläre Implantation in die Aorta abdominalis von Stent-Grafts [Stent-Prothesen], mit 3 Öffnungen	39.73.44 ↔ Endovaskuläre Implantation in die Aorta thoracoabdominalis von Stent-Grafts [Stent-Prothesen], mit 3 Öffnungen
39.71.25 ↔ Endovaskuläre Implantation in die Aorta abdominalis von Stent-Grafts [Stent-Prothesen], mit 4 und mehr Öffnungen	39.73.45 ↔ Endovaskuläre Implantation in die Aorta thoracoabdominalis von Stent-Grafts [Stent-Prothesen], mit 4 und mehr Öffnungen
39.71.31 ↔ Endovaskuläre Implantation in die Aorta abdominalis von Stent-Grafts [Stent-Prothesen], mit Versorgung eines Gefäßabganges in Parallelgraft-Technik	39.73.46 ↔ Endovaskuläre Implantation in die Aorta thoracoabdominalis von Stent-Grafts [Stent-Prothesen], mit Versorgung eines Gefäßabganges in Parallelgraft-Technik
39.71.32 ↔ Endovaskuläre Implantation in die Aorta abdominalis von Stent-Grafts [Stent-Prothesen], mit Versorgung von zwei oder mehr Gefäßabgängen in Parallelgraft-Technik	39.73.47 ↔ Endovaskuläre Implantation in die Aorta thoracoabdominalis von Stent-Grafts [Stent-Prothesen], mit Versorgung von 2 und mehr Gefäßabgängen in Parallelgraft-Technik
39.72.09 ↔ Endovaskuläre plastische Rekonstruktion oder Okklusion von Gefäßen am Kopf und Hals, sonstige	39.75.01 ↔ Perkutan-transluminale Gefäßintervention, sonstige Gefäße, Fremdkörperentfernung mit Bergekatheter, Körbchenkatheter, etc.
39.72.14 ↔ Selektive Embolisation von intrakraniellen Gefäßen mit adhäsivem Embolisat	39.75.10 ↔ Perkutan-transluminale Gefäßintervention, sonstige Gefäße, Kathetersysteme zu Rekanalisation von Totalverschlüssen
39.72.15 ↔ Selektive Embolisation von intrakraniellen Gefäßen mit Plugs	39.75.11 ↔ Perkutan-transluminale Gefäßintervention, sonstige Gefäße, Rotationsthermektomie
39.72.16 ↔ Selektive Embolisation von intrakraniellen Gefäßen mit Coils	39.75.12 ↔ Perkutan-transluminale Gefäßintervention, sonstige Gefäße, Laserangioplastie
39.72.17 ↔ Selektive Embolisation von intrakraniellen Gefäßen mit Partikeln	
39.72.18 ↔ Selektive Embolisation von intrakraniellen Gefäßen mit embolisierenden Flüssigkeiten	
39.72.19 ↔ Selektive Embolisation von intrakraniellen Gefäßen, sonstige	
39.72.1A ↔ Selektive Embolisation von intrakraniellen Gefäßen mit embolisierenden (ablösbaren) Ballons	
39.72.1B ↔ Selektive Embolisation von intrakraniellen Gefäßen mit Schirmen	
39.72.24 ↔ Selektive Embolisation von extrakraniellen Gefäßen des Kopfes und des Halses mit adhäsivem Embolisat	
39.72.25 ↔ Selektive Embolisation von extrakraniellen Gefäßen des Kopfes und des Halses mit Plugs	

39.75.13 ↔	Perkutan-transluminale Gefäßintervention, sonstige Gefäße, Embolie-Protektionssystem (periphere oder viszerale Gefäße)	39.79.51 ↔	Selektive Embolisierung mit Schirmen von Gefäßen der oberen Extremitäten
39.75.14 ↔	Perkutan-transluminale Gefäßintervention, sonstige Gefäße, Atherektomie	39.79.52 ↔	Selektive Embolisierung mit Schirmen der Aorta
39.75.15 ↔	Perkutan-transluminale Gefäßintervention, sonstige Gefäße, selektive Thrombolyse	39.79.54 ↔	Selektive Embolisierung mit Schirmen von thorakalen Gefäßen
39.75.16 ↔	Perkutan-transluminale Gefäßintervention sonstige Gefäße, selektive Thrombolyse, ultraschallunterstützt	39.79.55 ↔	Selektive Embolisierung mit Schirmen von viszeralen Gefäßen
39.75.30 ↔	Zerebrale Perfusionsaugmentation durch partielle endoaortale Ballonokklusion	39.79.56 ↔	Selektive Embolisierung mit Schirmen von abdominalen und pelvinen Gefäßen
39.76.10 ↔	Perkutane Ballonangioplastie an präzerebralem(en) (extrakraniell(en)) Gefäß(en)	39.79.57 ↔	Selektive Embolisierung mit Schirmen von Gefäßen der unteren Extremitäten
39.76.11 ↔	Perkutane Angioplastik oder Atherektomie mittels Lithotripsie an präzerebralem(en) (extrakraniell(en)) Gefäß(en)	39.79.58 ↔	Selektive Embolisierung mit Schirmen von spinalen Gefäßen
39.76.20 ↔	Perkutane Bladeangioplastie an präzerebralem(en) (extrakraniell(en)) Gefäß(en)	39.79.59 ↔	Selektive Embolisierung mit Schirmen von sonstigen Gefäßen, sonstige
39.76.30 ↔	Perkutane Laserangioplastie an präzerebralem(en) (extrakraniell(en)) Gefäß(en)	39.79.61 ↔	Selektive Embolisierung mit Partikeln von Gefäßen der oberen Extremitäten
39.76.40 ↔	Perkutane Atherektomie an präzerebralem(en) (extrakraniell(en)) Gefäß(en)	39.79.62 ↔	Selektive Embolisierung mit Partikeln der Aorta
39.76.50 ↔	Perkutane selektive Thrombolyse an extrakraniellen Gefäßen des Kopfes und Halses	39.79.64 ↔	Selektive Embolisierung mit Partikeln von thorakalen Gefäßen
39.76.61 ↔	Perkutane Rotationsthrömbektomie an präzerebralem(en) (extrakraniell(en)) Gefäß(en)	39.79.65 ↔	Selektive Embolisierung mit Partikeln von viszeralen Gefäßen
39.76.62 ↔	Perkutane stentgestützte Thrombektomie an extrakraniellen Gefäßen	39.79.66 ↔	Selektive Embolisierung mit Partikeln von abdominalen und pelvinen Gefäßen
39.76.69 ↔	Perkutane Thrombektomie an präzerebralem(en) (extrakraniell(en)) Gefäß(en), sonstige	39.79.67 ↔	Selektive Embolisierung mit Partikeln von Gefäßen der unteren Extremitäten
39.76.70 ↔	Perkutane endovaskuläre Fremdkörperentfernung aus extrakraniellen Gefäßen des Kopfes und Halses	39.79.68 ↔	Selektive Embolisierung mit Partikeln von spinalen Gefäßen
39.76.99 ↔	Perkutan-transluminale endovaskuläre Intervention an präzerebralem(en) (extrakraniell(en)) Gefäß(en), sonstige	39.79.69 ↔	Selektive Embolisierung mit Partikeln von sonstigen Gefäßen, sonstige
39.77.50 ↔	Perkutane selektive Thrombolyse von intrakraniell(en) Gefäß(en)	39.79.71 ↔	Kathetertechnischer Verschluss mittels Laser, an Arterien der oberen Extremitäten
39.77.70 ↔	Perkutane endovaskuläre Fremdkörperentfernung aus intrakraniell(en) Gefäß(en)	39.79.72 ↔	Kathetertechnischer Verschluss mittels Laser, an der Aorta
39.79.21 ↔	Coil-Embolisierung oder -Verschluss von Gefäßen der oberen Extremitäten	39.79.74 ↔	Kathetertechnischer Verschluss mittels Laser, an thorakalen Gefäßen
39.79.22 ↔	Coil-Embolisierung oder -Verschluss der Aorta	39.79.75 ↔	Kathetertechnischer Verschluss mittels Laser, an Gefäßen der unteren Extremitäten
39.79.24 ↔	Coil-Embolisierung oder -Verschluss von thorakalen Gefäßen	39.79.76 ↔	Kathetertechnischer Verschluss mittels Laser, an viszeralen Gefäßen
39.79.25 ↔	Coil-Embolisierung oder -Verschluss von viszeralen Gefäßen	39.79.77 ↔	Kathetertechnischer Verschluss mittels Laser, an abdominalen und pelvinen Gefäßen
39.79.26 ↔	Coil-Embolisierung oder -Verschluss von abdominalen und pelvinen Gefäßen	39.79.79 ↔	Kathetertechnischer Verschluss von Arterien mittels Laser, sonstige Gefäße, sonstige
39.79.27 ↔	Coil-Embolisierung oder -Verschluss von Gefäßen der unteren Extremitäten	39.79.81 ↔	Kathetertechnischer Verschluss mittels Radiofrequenz an Arterien der oberen Extremitäten
39.79.28 ↔	Coil-Embolisierung oder -Verschluss von spinalen Gefäßen	39.79.82 ↔	Kathetertechnischer Verschluss mittels Radiofrequenz an der Aorta
39.79.29 ↔	Coil-Embolisierung oder -Verschluss von sonstigen Gefäßen, sonstige	39.79.84 ↔	Kathetertechnischer Verschluss mittels Radiofrequenz an thorakalen Gefäßen
39.79.41 ↔	Selektive Embolisierung mit ablösbaren Ballons von Gefäßen der oberen Extremitäten	39.79.85 ↔	Kathetertechnischer Verschluss mittels Radiofrequenz an Gefäßen der unteren Extremitäten
39.79.42 ↔	Selektive Embolisierung mit ablösbaren Ballons der Aorta	39.79.86 ↔	Kathetertechnischer Verschluss mittels Radiofrequenz an viszeralen Gefäßen
39.79.44 ↔	Selektive Embolisierung mit ablösbaren Ballons von thorakalen Gefäßen	39.79.87 ↔	Kathetertechnischer Verschluss mittels Radiofrequenz an abdominalen und pelvinen Gefäßen
39.79.45 ↔	Selektive Embolisierung mit ablösbaren Ballons von viszeralen Gefäßen	39.79.89 ↔	Kathetertechnischer Verschluss mittels Radiofrequenz an sonstigen Gefäßen, sonstige
39.79.46 ↔	Selektive Embolisierung mit ablösbaren Ballons von abdominalen und pelvinen Gefäßen	39.79.91 ↔	Selektive Embolisierung von Gefäßen der oberen Extremitäten, sonstige
39.79.47 ↔	Selektive Embolisierung mit ablösbaren Ballons von spinalen Gefäßen	39.79.92 ↔	Selektive Embolisierung der Aorta, sonstige
39.79.48 ↔	Selektive Embolisierung mit ablösbaren Ballons von Gefäßen der unteren Extremitäten	39.79.94 ↔	Selektive Embolisierung von thorakalen Gefäßen, sonstige
39.79.49 ↔	Selektive Embolisierung mit ablösbaren Ballons von sonstigen Gefäßen, sonstige	39.79.95 ↔	Selektive Embolisierung von viszeralen Gefäßen, sonstige
		39.79.96 ↔	Selektive Embolisierung von abdominalen und pelvinen Gefäßen, sonstige
		39.79.97 ↔	Selektive Embolisierung von Gefäßen der unteren Extremitäten, sonstige

39.79.98 ↔	Selektive Embolisation von spinalen Gefässen, sonstige	39.B1.26 ↔	(Perkutan-)transluminale Implantation von Stents ohne Medikamentenfreisetzung, A. carotis interna extrakraniell mit A. carotis communis
39.79.A1 ↔	Selektive Embolisation mit Plugs von Gefässen der oberen Extremitäten	39.B1.27 ↔	(Perkutan-)transluminale Implantation von Stents ohne Medikamentenfreisetzung, A. carotis externa
39.79.A2 ↔	Selektive Embolisation mit Plugs der Aorta	39.B1.28 ↔	(Perkutan-)transluminale Implantation von Stents ohne Medikamentenfreisetzung, A. vertebralis extrakraniell
39.79.A4 ↔	Selektive Embolisation mit Plugs von thorakalen Gefässen	39.B1.31 ↔	(Perkutan-)transluminale Implantation von Stents ohne Medikamentenfreisetzung, Gefässe von Schulter und Oberarm
39.79.A5 ↔	Selektive Embolisation mit Plugs von viszeralen Gefässen	39.B1.51 ↔	(Perkutan-)transluminale Implantation von Stents ohne Medikamentenfreisetzung, Gefässe von Unterarm
39.79.A6 ↔	Selektive Embolisation mit Plugs von abdominalen und pelvinen Gefässen	39.B1.71 ↔	(Perkutan-)transluminale Implantation von Stents ohne Medikamentenfreisetzung, Aorta
39.79.A7 ↔	Selektive Embolisation mit Plugs von Gefässen der unteren Extremitäten	39.B1.74 ↔	(Perkutan-)transluminale Implantation von Stents ohne Medikamentenfreisetzung, Aortenisthmus
39.79.A8 ↔	Selektive Embolisation mit Plugs von spinalen Gefässen	39.B1.81 ↔	(Perkutan-)transluminale Implantation von Stents ohne Medikamentenfreisetzung, andere thorakale Gefässe
39.79.A9 ↔	Selektive Embolisation mit Plugs von sonstigen Gefässen, sonstige	39.B1.A4 ↔	(Perkutan-)transluminale Implantation von Stents ohne Medikamentenfreisetzung, A. pulmonalis
39.79.B1 ↔	Selektive Embolisation mit embolisierenden Flüssigkeiten von Gefässen der oberen Extremitäten	39.B1.C1 ↔	(Perkutan-)transluminale Implantation von Stents ohne Medikamentenfreisetzung, andere abdominale und pelvine Arterien
39.79.B2 ↔	Selektive Embolisation mit embolisierenden Flüssigkeiten der Aorta	39.B1.C3 ↔	(Perkutan-)transluminale Implantation von Stents ohne Medikamentenfreisetzung, A. iliaca
39.79.B4 ↔	Selektive Embolisation mit embolisierenden Flüssigkeiten von thorakalen Gefässen	39.B1.D1 ↔	(Perkutan-)transluminale Implantation von Stents ohne Medikamentenfreisetzung, viszerale Gefässe
39.79.B5 ↔	Selektive Embolisation mit embolisierenden Flüssigkeiten von viszeralen Gefässen	39.B1.G1 ↔	(Perkutan-)transluminale Implantation von Stents ohne Medikamentenfreisetzung, Arterien vom Oberschenkel
39.79.B6 ↔	Selektive Embolisation mit embolisierenden Flüssigkeiten von abdominalen und pelvinen Gefässen	39.B1.H1 ↔	(Perkutan-)transluminale Implantation von Stents ohne Medikamentenfreisetzung, Gefässe vom Unterschenkel
39.79.B7 ↔	Selektive Embolisation mit embolisierenden Flüssigkeiten von Gefässen der unteren Extremitäten	39.B1.J3 ↔	(Perkutan-)transluminale Implantation von Stents ohne Medikamentenfreisetzung, V. pulmonalis
39.79.B8 ↔	Selektive Embolisation mit embolisierenden Flüssigkeiten von spinalen Gefässen	39.B1.J7 ↔	(Perkutan-)transluminale Implantation von Stents ohne Medikamentenfreisetzung, V. cava
39.79.C1 ↔	Selektive Embolisation mit adhäsivem Embolisat von Gefässen der oberen Extremitäten	39.B1.JB ↔	(Perkutan-)transluminale Implantation von Stents ohne Medikamentenfreisetzung, andere abdominale und pelvine Venen
39.79.C2 ↔	Selektive Embolisation mit adhäsivem Embolisat der Aorta	39.B1.JF ↔	(Perkutan-)transluminale Implantation von Stents ohne Medikamentenfreisetzung, Venen vom Oberschenkel
39.79.C4 ↔	Selektive Embolisation mit adhäsivem Embolisat von thorakalen Gefässen	39.B1.JI ↔	(Perkutan-)transluminale Implantation von Stents ohne Medikamentenfreisetzung, V. portae
39.79.C5 ↔	Selektive Embolisation mit adhäsivem Embolisat von viszeralen Gefässen	39.B1.L1 ↔	(Perkutan-)transluminale Implantation von Stents ohne Medikamentenfreisetzung, spinale Gefässe
39.79.C6 ↔	Selektive Embolisation mit adhäsivem Embolisat von abdominalen und pelvinen Gefässen	39.B2.09 ↔	(Perkutan-)transluminale Implantation von Stents mit Medikamentenfreisetzung, sonstige
39.79.C7 ↔	Selektive Embolisation mit adhäsivem Embolisat von Gefässen der unteren Extremitäten	39.B2.11 ↔	(Perkutan-)transluminale Implantation von Stents mit Medikamentenfreisetzung, intrakranielle Gefässe
39.79.C8 ↔	Selektive Embolisation mit adhäsivem Embolisat von spinalen Gefässen	39.B2.22 ↔	(Perkutan-)transluminale Implantation von Stents mit Medikamentenfreisetzung, A. carotis n.n.bez.
39.7A.22 ↔	Endovaskuläre Implantation in Beckenarterie von Stent-Grafts [Stent-Prothesen], mit Versorgung eines Gefässabganges in Parallelgraft-Technik	39.B2.23 ↔	(Perkutan-)transluminale Implantation von Stents mit Medikamentenfreisetzung, A. carotis communis
39.7A.31 ↔	Endovaskuläre Implantation von Stent-Grafts [Stent-Prothesen] in die V. cava	39.B2.25 ↔	(Perkutan-)transluminale Implantation von Stents mit Medikamentenfreisetzung, A. carotis interna extrakraniell
39.7A.32 ↔	Endovaskuläre Implantation von Stent-Grafts [Stent-Prothesen] in die V. porta	39.B2.26 ↔	(Perkutan-)transluminale Implantation von Stents mit Medikamentenfreisetzung, A. carotis interna extrakraniell mit A. carotis communis
39.7A.41 ↔	Endovaskuläre Implantation von Stent-Grafts [Stent-Prothesen] in Nierengefässe	39.B2.27 ↔	(Perkutan-)transluminale Implantation von Stents mit Medikamentenfreisetzung, A. carotis externa
39.B1.09 ↔	(Perkutan-)transluminale Implantation von Stents ohne Medikamentenfreisetzung, sonstige	39.B2.28 ↔	(Perkutan-)transluminale Implantation von Stents mit Medikamentenfreisetzung, A. vertebralis extrakraniell
39.B1.11 ↔	(Perkutan-)transluminale Implantation von Stents ohne Medikamentenfreisetzung, intrakranielle Gefässe		
39.B1.22 ↔	(Perkutan-)transluminale Implantation von Stents ohne Medikamentenfreisetzung, A. carotis n.n.bez.		
39.B1.23 ↔	(Perkutan-)transluminale Implantation von Stents ohne Medikamentenfreisetzung, A. carotis communis		
39.B1.25 ↔	(Perkutan-)transluminale Implantation von Stents ohne Medikamentenfreisetzung, A. carotis interna extrakraniell		

- 39.B2.31 ↔ (Perkutan-)transluminale Implantation von Stents mit Medikamentenfreisetzung, Gefäße von Schulter und Oberarm
- 39.B2.51 ↔ (Perkutan-)transluminale Implantation von Stents mit Medikamentenfreisetzung, Gefäße von Unterarm
- 39.B2.71 ↔ (Perkutan-)transluminale Implantation von Stents mit Medikamentenfreisetzung, Aorta
- 39.B2.74 ↔ (Perkutan-)transluminale Implantation von Stents mit Medikamentenfreisetzung, Aortenisthmus
- 39.B2.81 ↔ (Perkutan-)transluminale Implantation von Stents mit Medikamentenfreisetzung, andere thorakale Gefäße
- 39.B2.A4 ↔ (Perkutan-)transluminale Implantation von Stents mit Medikamentenfreisetzung, A. pulmonalis
- 39.B2.C1 ↔ (Perkutan-)transluminale Implantation von Stents mit Medikamentenfreisetzung, andere abdominale und pelvine Arterien
- 39.B2.C3 ↔ (Perkutan-)transluminale Implantation von Stents mit Medikamentenfreisetzung, A. iliaca
- 39.B2.D1 ↔ (Perkutan-)transluminale Implantation von Stents mit Medikamentenfreisetzung, viszerale Gefäße
- 39.B2.G1 ↔ (Perkutan-)transluminale Implantation von Stents mit Medikamentenfreisetzung, Arterien vom Oberschenkel
- 39.B2.H1 ↔ (Perkutan-)transluminale Implantation von Stents mit Medikamentenfreisetzung, Gefäße vom Unterschenkel
- 39.B2.J3 ↔ (Perkutan-)transluminale Implantation von Stents mit Medikamentenfreisetzung, V. pulmonalis
- 39.B2.J7 ↔ (Perkutan-)transluminale Implantation von Stents mit Medikamentenfreisetzung, V. cava
- 39.B2.JB ↔ (Perkutan-)transluminale Implantation von Stents mit Medikamentenfreisetzung, andere abdominale und pelvine Venen
- 39.B2.JF ↔ (Perkutan-)transluminale Implantation von Stents mit Medikamentenfreisetzung, Venen vom Oberschenkel
- 39.B2.JI ↔ (Perkutan-)transluminale Implantation von Stents mit Medikamentenfreisetzung, V. portae
- 39.B2.L1 ↔ (Perkutan-)transluminale Implantation von Stents mit Medikamentenfreisetzung, spinale Gefäße
- 39.B3.09 ↔ (Perkutan-)transluminale Implantation von gecoverten Stents ohne Medikamentenfreisetzung, sonstige
- 39.B3.11 ↔ (Perkutan-)transluminale Implantation von gecoverten Stents ohne Medikamentenfreisetzung, intrakranielle Gefäße
- 39.B3.22 ↔ (Perkutan-)transluminale Implantation von gecoverten Stents ohne Medikamentenfreisetzung, A. carotis n.n.bez.
- 39.B3.23 ↔ (Perkutan-)transluminale Implantation von gecoverten Stents ohne Medikamentenfreisetzung, A. carotis communis
- 39.B3.25 ↔ (Perkutan-)transluminale Implantation von gecoverten Stents ohne Medikamentenfreisetzung, A. carotis interna extrakraniell
- 39.B3.26 ↔ (Perkutan-)transluminale Implantation von gecoverten Stents ohne Medikamentenfreisetzung, A. carotis interna extrakraniell mit A. carotis communis
- 39.B3.27 ↔ (Perkutan-)transluminale Implantation von gecoverten Stents ohne Medikamentenfreisetzung, A. carotis externa
- 39.B3.28 ↔ (Perkutan-)transluminale Implantation von gecoverten Stents ohne Medikamentenfreisetzung, A. vertebralis extrakraniell
- 39.B3.31 ↔ (Perkutan-)transluminale Implantation von gecoverten Stents ohne Medikamentenfreisetzung, Gefäße von Schulter und Oberarm
- 39.B3.51 ↔ (Perkutan-)transluminale Implantation von gecoverten Stents ohne Medikamentenfreisetzung, Gefäße von Unterarm
- 39.B3.81 ↔ (Perkutan-)transluminale Implantation von gecoverten Stents ohne Medikamentenfreisetzung, andere thorakale Gefäße
- 39.B3.C1 ↔ (Perkutan-)transluminale Implantation von gecoverten Stents ohne Medikamentenfreisetzung, andere abdominale und pelvine Arterien
- 39.B3.C3 ↔ (Perkutan-)transluminale Implantation von gecoverten Stents ohne Medikamentenfreisetzung, A. iliaca
- 39.B3.D1 ↔ (Perkutan-)transluminale Implantation von gecoverten Stents ohne Medikamentenfreisetzung, viszerale Gefäße
- 39.B3.G1 ↔ (Perkutan-)transluminale Implantation von gecoverten Stents ohne Medikamentenfreisetzung, Arterien vom Oberschenkel
- 39.B3.H1 ↔ (Perkutan-)transluminale Implantation von gecoverten Stents ohne Medikamentenfreisetzung, Gefäße vom Unterschenkel
- 39.B3.J7 ↔ (Perkutan-)transluminale Implantation von gecoverten Stents ohne Medikamentenfreisetzung, V. cava
- 39.B3.JB ↔ (Perkutan-)transluminale Implantation von gecoverten Stents ohne Medikamentenfreisetzung, andere abdominale und pelvine Venen
- 39.B3.JF ↔ (Perkutan-)transluminale Implantation von gecoverten Stents ohne Medikamentenfreisetzung, Venen vom Oberschenkel
- 39.B3.JI ↔ (Perkutan-)transluminale Implantation von gecoverten Stents ohne Medikamentenfreisetzung, V. portae
- 39.B3.L1 ↔ (Perkutan-)transluminale Implantation von gecoverten Stents ohne Medikamentenfreisetzung, spinale Gefäße
- 39.B4.09 ↔ (Perkutan-)transluminale Implantation von gecoverten Stents mit Medikamentenfreisetzung, sonstige
- 39.B4.11 ↔ (Perkutan-)transluminale Implantation von gecoverten Stents mit Medikamentenfreisetzung, intrakranielle Gefäße
- 39.B4.22 ↔ (Perkutan-)transluminale Implantation von gecoverten Stents mit Medikamentenfreisetzung, A. carotis n.n.bez.
- 39.B4.23 ↔ (Perkutan-)transluminale Implantation von gecoverten Stents mit Medikamentenfreisetzung, A. carotis communis
- 39.B4.25 ↔ (Perkutan-)transluminale Implantation von gecoverten Stents mit Medikamentenfreisetzung, A. carotis interna extrakraniell
- 39.B4.26 ↔ (Perkutan-)transluminale Implantation von gecoverten Stents mit Medikamentenfreisetzung, A. carotis interna extrakraniell mit A. carotis communis
- 39.B4.27 ↔ (Perkutan-)transluminale Implantation von gecoverten Stents mit Medikamentenfreisetzung, A. carotis externa
- 39.B4.28 ↔ (Perkutan-)transluminale Implantation von gecoverten Stents mit Medikamentenfreisetzung, A. vertebralis extrakraniell
- 39.B4.31 ↔ (Perkutan-)transluminale Implantation von gecoverten Stents mit Medikamentenfreisetzung, Gefäße von Schulter und Oberarm
- 39.B4.51 ↔ (Perkutan-)transluminale Implantation von gecoverten Stents mit Medikamentenfreisetzung, Gefäße von Unterarm
- 39.B4.81 ↔ (Perkutan-)transluminale Implantation von gecoverten Stents mit Medikamentenfreisetzung, andere thorakale Gefäße
- 39.B4.C1 ↔ (Perkutan-)transluminale Implantation von gecoverten Stents mit Medikamentenfreisetzung, andere abdominale und pelvine Arterien

39.B4.C3 ↔	(Perkutan-)transluminale Implantation von gecoverten Stents mit Medikamentenfreisetzung, A. iliaca	39.B5.G1 ↔	(Perkutan-)transluminale Implantation von ungedeckten Cheatham-Platinum-Stents, Arterien vom Oberschenkel
39.B4.D1 ↔	(Perkutan-)transluminale Implantation von gecoverten Stents mit Medikamentenfreisetzung, viszerale Gefäße	39.B5.H1 ↔	(Perkutan-)transluminale Implantation von ungedeckten Cheatham-Platinum-Stents, Gefäße vom Unterschenkel
39.B4.G1 ↔	(Perkutan-)transluminale Implantation von gecoverten Stents mit Medikamentenfreisetzung, Arterien vom Oberschenkel	39.B5.J7 ↔	(Perkutan-)transluminale Implantation von ungedeckten Cheatham-Platinum-Stents, V. cava
39.B4.H1 ↔	(Perkutan-)transluminale Implantation von gecoverten Stents mit Medikamentenfreisetzung, Gefäße vom Unterschenkel	39.B5.JB ↔	(Perkutan-)transluminale Implantation von ungedeckten Cheatham-Platinum-Stents, andere abdominale und pelvine Venen
39.B4.J7 ↔	(Perkutan-)transluminale Implantation von gecoverten Stents mit Medikamentenfreisetzung, V. cava	39.B5.JF ↔	(Perkutan-)transluminale Implantation von ungedeckten Cheatham-Platinum-Stents, Venen vom Oberschenkel
39.B4.JB ↔	(Perkutan-)transluminale Implantation von gecoverten Stents mit Medikamentenfreisetzung, andere abdominale und pelvine Venen	39.B5.JI ↔	(Perkutan-)transluminale Implantation von ungedeckten Cheatham-Platinum-Stents, V. portae
39.B4.JF ↔	(Perkutan-)transluminale Implantation von gecoverten Stents mit Medikamentenfreisetzung, Venen vom Oberschenkel	39.B5.L1 ↔	(Perkutan-)transluminale Implantation von ungedeckten Cheatham-Platinum-Stents, spinale Gefäße
39.B4.JI ↔	(Perkutan-)transluminale Implantation von gecoverten Stents mit Medikamentenfreisetzung, V. portae	39.B6.09 ↔	(Perkutan-)transluminale Implantation von gecoverten Cheatham-Platinum-Stents, sonstige
39.B4.L1 ↔	(Perkutan-)transluminale Implantation von gecoverten Stents mit Medikamentenfreisetzung, spinale Gefäße	39.B6.11 ↔	(Perkutan-)transluminale Implantation von gecoverten Cheatham-Platinum-Stents, intrakranielle Gefäße
39.B5.09 ↔	(Perkutan-)transluminale Implantation von ungedeckten Cheatham-Platinum-Stents, sonstige	39.B6.22 ↔	(Perkutan-)transluminale Implantation von gecoverten Cheatham-Platinum-Stents, A. carotis n.n.bez.
39.B5.11 ↔	(Perkutan-)transluminale Implantation von ungedeckten Cheatham-Platinum-Stents, intrakranielle Gefäße	39.B6.23 ↔	(Perkutan-)transluminale Implantation von gecoverten Cheatham-Platinum-Stents, A. carotis communis
39.B5.22 ↔	(Perkutan-)transluminale Implantation von ungedeckten Cheatham-Platinum-Stents, A. carotis n.n.bez.	39.B6.25 ↔	(Perkutan-)transluminale Implantation von gecoverten Cheatham-Platinum-Stents, A. carotis interna extrakraniell
39.B5.23 ↔	(Perkutan-)transluminale Implantation von ungedeckten Cheatham-Platinum-Stents, A. carotis communis	39.B6.26 ↔	(Perkutan-)transluminale Implantation von gecoverten Cheatham-Platinum-Stents, A. carotis interna extrakraniell mit A. carotis communis
39.B5.25 ↔	(Perkutan-)transluminale Implantation von ungedeckten Cheatham-Platinum-Stents, A. carotis interna extrakraniell	39.B6.27 ↔	(Perkutan-)transluminale Implantation von gecoverten Cheatham-Platinum-Stents, A. carotis externa
39.B5.26 ↔	(Perkutan-)transluminale Implantation von ungedeckten Cheatham-Platinum-Stents, A. carotis interna extrakraniell mit A. carotis communis	39.B6.31 ↔	(Perkutan-)transluminale Implantation von gecoverten Cheatham-Platinum-Stents, Gefäße von Schulter und Oberarm
39.B5.27 ↔	(Perkutan-)transluminale Implantation von ungedeckten Cheatham-Platinum-Stents, A. carotis externa	39.B6.51 ↔	(Perkutan-)transluminale Implantation von gecoverten Cheatham-Platinum-Stents, Gefäße von Unterarm
39.B5.31 ↔	(Perkutan-)transluminale Implantation von ungedeckten Cheatham-Platinum-Stents, Gefäße von Schulter und Oberarm	39.B6.71 ↔	(Perkutan-)transluminale Implantation von gecoverten Cheatham-Platinum-Stents, Aorta
39.B5.51 ↔	(Perkutan-)transluminale Implantation von ungedeckten Cheatham-Platinum-Stents, Gefäße von Unterarm	39.B6.74 ↔	(Perkutan-)transluminale Implantation von gecoverten Cheatham-Platinum-Stents, Aortenisthmus
39.B5.71 ↔	(Perkutan-)transluminale Implantation von ungedeckten Cheatham-Platinum-Stents, Aorta	39.B6.81 ↔	(Perkutan-)transluminale Implantation von gecoverten Cheatham-Platinum-Stents, andere thorakale Gefäße
39.B5.74 ↔	(Perkutan-)transluminale Implantation von ungedeckten Cheatham-Platinum-Stents, Aortenisthmus	39.B6.C1 ↔	(Perkutan-)transluminale Implantation von gecoverten Cheatham-Platinum-Stents, andere abdominale und pelvine Arterien
39.B5.81 ↔	(Perkutan-)transluminale Implantation von ungedeckten Cheatham-Platinum-Stents, andere thorakale Gefäße	39.B6.C3 ↔	(Perkutan-)transluminale Implantation von gecoverten Cheatham-Platinum-Stents, A. iliaca
39.B5.C1 ↔	(Perkutan-)transluminale Implantation von ungedeckten Cheatham-Platinum-Stents, andere abdominale und pelvine Arterien	39.B6.D1 ↔	(Perkutan-)transluminale Implantation von gecoverten Cheatham-Platinum-Stents, viszerale Gefäße
39.B5.C3 ↔	(Perkutan-)transluminale Implantation von ungedeckten Cheatham-Platinum-Stents, A. iliaca	39.B6.G1 ↔	(Perkutan-)transluminale Implantation von gecoverten Cheatham-Platinum-Stents, Arterien vom Oberschenkel
39.B5.D1 ↔	(Perkutan-)transluminale Implantation von ungedeckten Cheatham-Platinum-Stents, viszerale Gefäße	39.B6.H1 ↔	(Perkutan-)transluminale Implantation von gecoverten Cheatham-Platinum-Stents, Gefäße vom Unterschenkel
		39.B6.J7 ↔	(Perkutan-)transluminale Implantation von gecoverten Cheatham-Platinum-Stents, V. cava

- 39.B6.JB ↔ (Perkutan-)transluminale Implantation von gecoverten Cheatham-Platinum-Stents, andere abdominale und pelvine Venen
- 39.B6.JF ↔ (Perkutan-)transluminale Implantation von gecoverten Cheatham-Platinum-Stents, Venen vom Oberschenkel
- 39.B6.JI ↔ (Perkutan-)transluminale Implantation von gecoverten Cheatham-Platinum-Stents, V. portae
- 39.B6.L1 ↔ (Perkutan-)transluminale Implantation von gecoverten Cheatham-Platinum-Stents, spinale Gefässe
- 39.B7.09 ↔ (Perkutan-)transluminale Implantation von ungecoverten grosslumige Stents, sonstige
- 39.B7.11 ↔ (Perkutan-)transluminale Implantation von ungecoverten grosslumige Stents, intrakranielle Gefässe
- 39.B7.22 ↔ (Perkutan-)transluminale Implantation von ungecoverten grosslumige Stents, A. carotis n.n.bez.
- 39.B7.23 ↔ (Perkutan-)transluminale Implantation von ungecoverten grosslumige Stents, A. carotis communis
- 39.B7.25 ↔ (Perkutan-)transluminale Implantation von ungecoverten grosslumige Stents, A. carotis interna extrakraniell
- 39.B7.26 ↔ (Perkutan-)transluminale Implantation von ungecoverten grosslumige Stents, A. carotis interna extrakraniell mit A. carotis communis
- 39.B7.27 ↔ (Perkutan-)transluminale Implantation von ungecoverten grosslumige Stents, A. carotis externa
- 39.B7.28 ↔ (Perkutan-)transluminale Implantation von ungecoverten grosslumige Stents, A. vertebralis extrakraniell
- 39.B7.31 ↔ (Perkutan-)transluminale Implantation von ungecoverten grosslumige Stents, Gefässe von Schulter und Oberarm
- 39.B7.51 ↔ (Perkutan-)transluminale Implantation von ungecoverten grosslumige Stents, Gefässe von Unterarm
- 39.B7.71 ↔ (Perkutan-)transluminale Implantation von ungecoverten grosslumige Stents, Aorta
- 39.B7.74 ↔ (Perkutan-)transluminale Implantation von ungecoverten grosslumige Stents, Aortenisthmus
- 39.B7.81 ↔ (Perkutan-)transluminale Implantation von ungecoverten grosslumige Stents, andere thorakale Gefässe
- 39.B7.A4 ↔ (Perkutan-)transluminale Implantation von ungecoverten grosslumige Stents, A. pulmonalis
- 39.B7.C1 ↔ (Perkutan-)transluminale Implantation von ungecoverten grosslumige Stents, andere abdominale und pelvine Arterien
- 39.B7.C3 ↔ (Perkutan-)transluminale Implantation von ungecoverten grosslumige Stents, A. iliaca
- 39.B7.D1 ↔ (Perkutan-)transluminale Implantation von ungecoverten grosslumige Stents, viszerale Gefässe
- 39.B7.G1 ↔ (Perkutan-)transluminale Implantation von ungecoverten grosslumige Stents, Arterien vom Oberschenkel
- 39.B7.H1 ↔ (Perkutan-)transluminale Implantation von ungecoverten grosslumige Stents, Gefässe vom Unterschenkel
- 39.B7.J3 ↔ (Perkutan-)transluminale Implantation von ungecoverten grosslumige Stents, V. pulmonalis
- 39.B7.J7 ↔ (Perkutan-)transluminale Implantation von ungecoverten grosslumige Stents, V. cava
- 39.B7.JB ↔ (Perkutan-)transluminale Implantation von ungecoverten grosslumige Stents, andere abdominale und pelvine Venen
- 39.B7.JF ↔ (Perkutan-)transluminale Implantation von ungecoverten grosslumige Stents, Venen vom Oberschenkel
- 39.B7.JI ↔ (Perkutan-)transluminale Implantation von ungecoverten grosslumige Stents, V. portae
- 39.B7.L1 ↔ (Perkutan-)transluminale Implantation von ungecoverten grosslumige Stents, spinale Gefässe
- 39.B8.09 ↔ (Perkutan-)transluminale Implantation von gecoverten grosslumige Stents, sonstige
- 39.B8.11 ↔ (Perkutan-)transluminale Implantation von gecoverten grosslumige Stents, intrakranielle Gefässe
- 39.B8.22 ↔ (Perkutan-)transluminale Implantation von gecoverten grosslumige Stents, A. carotis n.n.bez.
- 39.B8.23 ↔ (Perkutan-)transluminale Implantation von gecoverten grosslumige Stents, A. carotis communis
- 39.B8.25 ↔ (Perkutan-)transluminale Implantation von gecoverten grosslumige Stents, A. carotis interna extrakraniell
- 39.B8.26 ↔ (Perkutan-)transluminale Implantation von gecoverten grosslumige Stents, A. carotis interna extrakraniell mit A. carotis communis
- 39.B8.27 ↔ (Perkutan-)transluminale Implantation von gecoverten grosslumige Stents, A. carotis externa
- 39.B8.28 ↔ (Perkutan-)transluminale Implantation von gecoverten grosslumige Stents, A. vertebralis extrakraniell
- 39.B8.31 ↔ (Perkutan-)transluminale Implantation von gecoverten grosslumige Stents, Gefässe von Schulter und Oberarm
- 39.B8.51 ↔ (Perkutan-)transluminale Implantation von gecoverten grosslumige Stents, Gefässe von Unterarm
- 39.B8.71 ↔ (Perkutan-)transluminale Implantation von gecoverten grosslumige Stents, Aorta
- 39.B8.74 ↔ (Perkutan-)transluminale Implantation von gecoverten grosslumige Stents, Aortenisthmus
- 39.B8.81 ↔ (Perkutan-)transluminale Implantation von gecoverten grosslumige Stents, andere thorakale Gefässe
- 39.B8.A4 ↔ (Perkutan-)transluminale Implantation von gecoverten grosslumige Stents, A. pulmonalis
- 39.B8.C1 ↔ (Perkutan-)transluminale Implantation von gecoverten grosslumige Stents, andere abdominale und pelvine Arterien
- 39.B8.C3 ↔ (Perkutan-)transluminale Implantation von gecoverten grosslumige Stents, A. iliaca
- 39.B8.D1 ↔ (Perkutan-)transluminale Implantation von gecoverten grosslumige Stents, viszerale Gefässe
- 39.B8.G1 ↔ (Perkutan-)transluminale Implantation von gecoverten grosslumige Stents, Arterien vom Oberschenkel
- 39.B8.H1 ↔ (Perkutan-)transluminale Implantation von gecoverten grosslumige Stents, Gefässe vom Unterschenkel
- 39.B8.J3 ↔ (Perkutan-)transluminale Implantation von gecoverten grosslumige Stents, V. pulmonalis
- 39.B8.J7 ↔ (Perkutan-)transluminale Implantation von gecoverten grosslumige Stents, V. cava
- 39.B8.JB ↔ (Perkutan-)transluminale Implantation von gecoverten grosslumige Stents, andere abdominale und pelvine Venen
- 39.B8.JF ↔ (Perkutan-)transluminale Implantation von gecoverten grosslumige Stents, Venen vom Oberschenkel
- 39.B8.JI ↔ (Perkutan-)transluminale Implantation von gecoverten grosslumige Stents, V. portae
- 39.B8.L1 ↔ (Perkutan-)transluminale Implantation von gecoverten grosslumige Stents, spinale Gefässe
- 39.BA.09 ↔ (Perkutan-)transluminale Implantation von ungecoverten Wachstumsstents, sonstige
- 39.BA.A4 ↔ (Perkutan-)transluminale Implantation von ungecoverten Wachstumsstents, A. pulmonalis

- 39.BA.J3 ↔ (Perkutan-)transluminale Implantation von ungecoverten Wachstumsstents, V. pulmonalis
- 39.BB.09 ↔ (Perkutan-)transluminale Implantation von gecoverten Wachstumsstents, sonstige
- 39.BB.A4 ↔ (Perkutan-)transluminale Implantation von gecoverten Wachstumsstents, A. pulmonalis
- 39.BB.J3 ↔ (Perkutan-)transluminale Implantation von gecoverten Wachstumsstents, V. pulmonalis
- 39.BE ↔ (Perkutan-)transluminale Implantation eines selbstexpandierenden Bifurkationsstents, intrakraniell
- 39.BF.09 ↔ (Perkutan-)transluminale Implantation von selbstexpandierenden Mikrostenstents, sonstige
- 39.BF.11 ↔ (Perkutan-)transluminale Implantation von selbstexpandierenden Mikrostenstents, intrakranielle Gefäße
- 39.BF.51 ↔ (Perkutan-)transluminale Implantation von selbstexpandierenden Mikrostenstents, Gefäße vom Unterarm
- 39.BF.H1 ↔ (Perkutan-)transluminale Implantation von selbstexpandierenden Mikrostenstents, Gefäße vom Unterschenkel
- 39.BG.09 ↔ (Perkutan-)transluminale Implantation von aus Einzeldrähten verwobenen Nitinolstents, sonstige
- 39.BG.31 ↔ (Perkutan-)transluminale Implantation von aus Einzeldrähten verwobenen Nitinolstents, Gefäße von Schulter und Oberarm
- 39.BG.81 ↔ (Perkutan-)transluminale Implantation von aus Einzeldrähten verwobenen Nitinolstents, andere thorakale Gefäße
- 39.BG.C1 ↔ (Perkutan-)transluminale Implantation von aus Einzeldrähten verwobenen Nitinolstents, andere abdominale und pelvine Arterien
- 39.BG.C3 ↔ (Perkutan-)transluminale Implantation von aus Einzeldrähten verwobenen Nitinolstents, A. iliaca
- 39.BG.G1 ↔ (Perkutan-)transluminale Implantation von aus Einzeldrähten verwobenen Nitinolstents, Arterien vom Oberschenkel
- 39.BG.H1 ↔ (Perkutan-)transluminale Implantation von aus Einzeldrähten verwobenen Nitinolstents, Gefäße vom Unterschenkel
- 39.BH.09 ↔ (Perkutan-)transluminale Implantation von Stents zur Strömungslaminierung bei Aneurysmen, sonstige
- 39.BH.11 ↔ (Perkutan-)transluminale Implantation von Stents zur Strömungslaminierung bei Aneurysmen, intrakranielle Gefäße
- 39.BH.22 ↔ (Perkutan-)transluminale Implantation von Stents zur Strömungslaminierung bei Aneurysmen, A. carotis n.n.bez.
- 39.BH.23 ↔ (Perkutan-)transluminale Implantation von Stents zur Strömungslaminierung bei Aneurysmen, A. carotis communis
- 39.BH.25 ↔ (Perkutan-)transluminale Implantation von Stents zur Strömungslaminierung bei Aneurysmen, A. carotis interna extrakraniell
- 39.BH.26 ↔ (Perkutan-)transluminale Implantation von Stents zur Strömungslaminierung bei Aneurysmen, A. carotis interna extrakraniell mit A. carotis communis
- 39.BH.27 ↔ (Perkutan-)transluminale Implantation von Stents zur Strömungslaminierung bei Aneurysmen, A. carotis externa
- 39.BH.28 ↔ (Perkutan-)transluminale Implantation von Stents zur Strömungslaminierung bei Aneurysmen, A. vertebralis extrakraniell
- 39.BH.31 ↔ (Perkutan-)transluminale Implantation von Stents zur Strömungslaminierung bei Aneurysmen, Gefäße von Schulter und Oberarm
- 39.BH.51 ↔ (Perkutan-)transluminale Implantation von Stents zur Strömungslaminierung bei Aneurysmen, Gefäße von Unterarm
- 39.BH.71 ↔ (Perkutan-)transluminale Implantation von Stents zur Strömungslaminierung bei Aneurysmen, Aorta
- 39.BH.74 ↔ (Perkutan-)transluminale Implantation von Stents zur Strömungslaminierung bei Aneurysmen, Aortenisthmus
- 39.BH.81 ↔ (Perkutan-)transluminale Implantation von Stents zur Strömungslaminierung bei Aneurysmen, andere thorakale Gefäße
- 39.BH.C1 ↔ (Perkutan-)transluminale Implantation von Stents zur Strömungslaminierung bei Aneurysmen, andere abdominale und pelvine Arterien
- 39.BH.C3 ↔ (Perkutan-)transluminale Implantation von Stents zur Strömungslaminierung bei Aneurysmen, A. iliaca
- 39.BH.D1 ↔ (Perkutan-)transluminale Implantation von Stents zur Strömungslaminierung bei Aneurysmen, viszerale Gefäße
- 39.BH.G1 ↔ (Perkutan-)transluminale Implantation von Stents zur Strömungslaminierung bei Aneurysmen, Arterien vom Oberschenkel
- 39.BH.H1 ↔ (Perkutan-)transluminale Implantation von Stents zur Strömungslaminierung bei Aneurysmen, Gefäße vom Unterschenkel
- 39.BH.J7 ↔ (Perkutan-)transluminale Implantation von Stents zur Strömungslaminierung bei Aneurysmen, V. cava
- 39.BH.JB ↔ (Perkutan-)transluminale Implantation von Stents zur Strömungslaminierung bei Aneurysmen, andere abdominale und pelvine Venen
- 39.BH.JF ↔ (Perkutan-)transluminale Implantation von Stents zur Strömungslaminierung bei Aneurysmen, Venen vom Oberschenkel
- 39.BH.JI ↔ (Perkutan-)transluminale Implantation von Stents zur Strömungslaminierung bei Aneurysmen, V. portae
- 39.BH.L1 ↔ (Perkutan-)transluminale Implantation von Stents zur Strömungslaminierung bei Aneurysmen, spinale Gefäße
- 44.44 ↔ Katheterembolisation zur Blutstillung in Magen oder Duodenum

Prozedur E02-6

- 00.4F.11 ‡↔ Einsatz von Stent-Retriever-Systemen, 1 System
- 00.4F.12 ‡↔ Einsatz von Stent-Retriever-Systemen, 2 Systeme
- 00.4F.13 ‡↔ Einsatz von Stent-Retriever-Systemen, 3 und mehr Systeme
- 00.4H.13 ‡↔ Verwendete Mikrokathetersysteme bei transluminalen Gefäßinterventionen an thorakalen, abdominalen und peripheren Gefäßen, 3 Mikrokathetersysteme
- 00.4H.14 ‡↔ Verwendete Mikrokathetersysteme bei transluminalen Gefäßinterventionen an thorakalen, abdominalen und peripheren Gefäßen, 4 Mikrokathetersysteme
- 00.4H.15 ‡↔ Verwendete Mikrokathetersysteme bei transluminalen Gefäßinterventionen an thorakalen, abdominalen und peripheren Gefäßen, 5 Mikrokathetersysteme
- 00.4H.16 ‡↔ Verwendete Mikrokathetersysteme bei transluminalen Gefäßinterventionen an thorakalen, abdominalen und peripheren Gefäßen, 6 und mehr Mikrokathetersysteme

Prozedur E02-7

99.B7.12 †↔ Intensivmedizinische Komplexbehandlung, 120 bis 184 Aufwandspunkte	99.B8.12 †↔ IMC-Komplexbehandlung des Erwachsenen, 120 bis 184 Aufwandspunkte
99.B7.13 †↔ Intensivmedizinische Komplexbehandlung, 185 bis 360 Aufwandspunkte	99.B8.13 †↔ IMC-Komplexbehandlung des Erwachsenen, 185 bis 360 Aufwandspunkte
99.B7.14 †↔ Intensivmedizinische Komplexbehandlung, 361 bis 552 Aufwandspunkte	99.B8.14 †↔ IMC-Komplexbehandlung des Erwachsenen, 361 bis 552 Aufwandspunkte
99.B7.15 †↔ Intensivmedizinische Komplexbehandlung, 553 bis 828 Aufwandspunkte	99.B8.15 †↔ IMC-Komplexbehandlung des Erwachsenen, 553 bis 828 Aufwandspunkte
99.B7.16 †↔ Intensivmedizinische Komplexbehandlung, 829 bis 1104 Aufwandspunkte	99.B8.16 †↔ IMC-Komplexbehandlung des Erwachsenen, 829 bis 1104 Aufwandspunkte
99.B7.17 †↔ Intensivmedizinische Komplexbehandlung, 1105 bis 1380 Aufwandspunkte	99.B8.17 †↔ IMC-Komplexbehandlung des Erwachsenen, 1105 bis 1380 Aufwandspunkte
99.B7.18 †↔ Intensivmedizinische Komplexbehandlung, 1381 bis 1656 Aufwandspunkte	99.B8.18 †↔ IMC-Komplexbehandlung des Erwachsenen, 1381 bis 1656 Aufwandspunkte
99.B7.1A †↔ Intensivmedizinische Komplexbehandlung, 1657 bis 1932 Aufwandspunkte	99.B8.1A †↔ IMC-Komplexbehandlung des Erwachsenen, 1657 bis 1932 Aufwandspunkte
99.B7.1B †↔ Intensivmedizinische Komplexbehandlung, 1933 bis 2208 Aufwandspunkte	99.B8.1B †↔ IMC-Komplexbehandlung des Erwachsenen, 1933 bis 2208 Aufwandspunkte
99.B7.1C †↔ Intensivmedizinische Komplexbehandlung, 2209 bis 2484 Aufwandspunkte	99.B8.1C †↔ IMC-Komplexbehandlung des Erwachsenen, 2209 bis 2484 Aufwandspunkte
99.B7.1D †↔ Intensivmedizinische Komplexbehandlung, 2485 bis 2760 Aufwandspunkte	99.B8.1D †↔ IMC-Komplexbehandlung des Erwachsenen, 2485 bis 2760 Aufwandspunkte
99.B7.1E †↔ Intensivmedizinische Komplexbehandlung, 2761 bis 3220 Aufwandspunkte	99.B8.1E †↔ IMC-Komplexbehandlung des Erwachsenen, 2761 bis 3220 Aufwandspunkte
99.B7.1F †↔ Intensivmedizinische Komplexbehandlung, 3221 bis 3680 Aufwandspunkte	99.B8.1F †↔ IMC-Komplexbehandlung des Erwachsenen, 3221 bis 3680 Aufwandspunkte
99.B7.1G †↔ Intensivmedizinische Komplexbehandlung, 3681 bis 4600 Aufwandspunkte	99.B8.1G †↔ IMC-Komplexbehandlung des Erwachsenen, 3681 bis 4600 Aufwandspunkte
99.B7.1H †↔ Intensivmedizinische Komplexbehandlung, 4601 bis 5520 Aufwandspunkte	99.B8.1H †↔ IMC-Komplexbehandlung des Erwachsenen, 4601 bis 5520 Aufwandspunkte
99.B7.1I †↔ Intensivmedizinische Komplexbehandlung, 5521 bis 7360 Aufwandspunkte	99.B8.1I †↔ IMC-Komplexbehandlung des Erwachsenen, 5521 bis 7360 Aufwandspunkte
99.B7.1J †↔ Intensivmedizinische Komplexbehandlung, 7361 bis 9200 Aufwandspunkte	99.B8.1J †↔ IMC-Komplexbehandlung des Erwachsenen, 7361 bis 9200 Aufwandspunkte
99.B7.1K †↔ Intensivmedizinische Komplexbehandlung, 9201 bis 11040 Aufwandspunkte	99.B8.1K †↔ IMC-Komplexbehandlung des Erwachsenen, 9201 bis 11040 Aufwandspunkte
99.B7.1L †↔ Intensivmedizinische Komplexbehandlung, 11041 bis 13800 Aufwandspunkte	99.B8.1L †↔ IMC-Komplexbehandlung des Erwachsenen, 11041 bis 13800 Aufwandspunkte
99.B7.1M †↔ Intensivmedizinische Komplexbehandlung, 13801 bis 16560 Aufwandspunkte	99.B8.1M †↔ IMC-Komplexbehandlung des Erwachsenen, 13801 bis 16560 Aufwandspunkte
99.B7.1N †↔ Intensivmedizinische Komplexbehandlung, 16561 bis 19320 Aufwandspunkte	99.B8.1N †↔ IMC-Komplexbehandlung des Erwachsenen, 16561 bis 19320 Aufwandspunkte
99.B7.1O †↔ Intensivmedizinische Komplexbehandlung, 19321 und mehr Aufwandspunkte	99.B8.1O †↔ IMC-Komplexbehandlung des Erwachsenen, 19321 und mehr Aufwandspunkte

Prozedur E02-8

00.4B.11 ↔ PTKI an Arterien der oberen Extremität oder Schulter	00.4B.32 ↔ PTKI an der V. saphena parva
00.4B.12 ↔ PTKI an der Aorta	00.4B.33 ↔ PTKI an epifaszialen Seitenästen des Beines
00.4B.13 ↔ PTKI an Lungengefässen	00.4B.34 ↔ PTKI an epifaszialen Armvenen
00.4B.14 ↔ PTKI an anderen thorakalen Arterien	00.4B.39 ↔ PTKI an epifaszialen Venen, sonstige
00.4B.15 ↔ PTKI an viszeralen Arterien	00.4B.41 ↔ PTKI an künstlich angelegten Gefässen der oberen Extremität oder Schulter
00.4B.16 ↔ PTKI an der A. renalis	00.4B.42 ↔ PTKI an venösen oder Kunststoff- Dialyse-Shunts
00.4B.17 ↔ PTKI an anderen abdominalen Arterien	00.4B.43 ↔ PTKI an thorakalen künstlich angelegten Gefässen
00.4B.18 ↔ PTKI an Oberschenkel- Arterien und A. poplitea	00.4B.44 ↔ PTKI an abdominalen künstlich angelegten Gefässen
00.4B.19 ↔ PTKI an Arterien an anderer Lokalisation	00.4B.45 ↔ PTKI an künstlich angelegten Gefässen am Oberschenkel und popliteal
00.4B.1A ↔ PTKI an Unterschenkel- Arterien	00.4B.46 ↔ PTKI an künstlich angelegten Gefässen am Unterschenkel
00.4B.21 ↔ PTKI an Venen der oberen Extremität oder Schulter	00.4B.49 ↔ PTKI an künstlich angelegten Gefässen an anderer Lokalisation
00.4B.22 ↔ PTKI an der V. Cava	28.2X.00 ↔ Tonsillektomie ohne Adenoidektomie, n.n.bez.
00.4B.23 ↔ PTKI an anderen thorakalen Venen	28.2X.10 ↔ Partielle Resektion der Tonsille [Tonsillotomie] ohne Adenoidektomie
00.4B.24 ↔ PTKI an Lebervenen	28.2X.11 ↔ Totale Tonsillektomie ohne Adenoidektomie
00.4B.25 ↔ PTKI an viszeralen Venen	28.2X.12 ↔ Abszessonsillektomie
00.4B.26 ↔ PTKI an anderen abdominalen Venen	28.2X.99 ↔ Tonsillektomie ohne Adenoidektomie, sonstige
00.4B.27 ↔ PTKI an Oberschenkel- Venen	
00.4B.28 ↔ PTKI an Unterschenkel- Venen	
00.4B.29 ↔ PTKI an Venen, sonstige	
00.4B.31 ↔ PTKI an der V. saphena magna	

28.4 ↔	Exzision eines Tonsillenrestes	33.71.17 †↔	Endoskopisches Einsetzen von Bronchialventil(en), sechs Ventile
30.21 ↔	Epiplottidektomie	33.71.18 †↔	Endoskopisches Einsetzen von Bronchialventil(en), sieben Ventile
30.22.00 ↔	Chordektomie, n.n.bez.	33.71.1A †↔	Endoskopisches Einsetzen von Bronchialventil(en), acht Ventile
30.22.10 ↔	Chordektomie, endolaryngeal	33.71.1B †↔	Endoskopisches Einsetzen von Bronchialventil(en), neun Ventile
30.22.11 ↔	Chordektomie, durch Thyreotomie	33.71.1C †↔	Endoskopisches Einsetzen von Bronchialventil(en), zehn und mehr Ventile
30.22.99 ↔	Chordektomie, sonstige	33.71.21 †↔	Endoskopisches Ersetzen von Bronchialventil(en), ein Ventil
30.29.00 ↔	Sonstige partielle Laryngektomie, n.n.bez.	33.71.22 †↔	Endoskopisches Ersetzen von Bronchialventil(en), zwei Ventile
30.29.10 ↔	Cricohyoidoepiglottopexie [CHEP]	33.71.23 †↔	Endoskopisches Ersetzen von Bronchialventil(en), drei Ventile
30.29.11 ↔	Cricohyoidopexie [CHP]	33.71.24 †↔	Endoskopisches Ersetzen von Bronchialventil(en), vier Ventile
30.29.20 ↔	Partielle Larynx-Pharynx-Resektion	33.71.26 †↔	Endoskopisches Ersetzen von Bronchialventil(en), fünf Ventile
30.29.21 ↔	Partielle Laryngektomie frontale (Huet)	33.71.27 †↔	Endoskopisches Ersetzen von Bronchialventil(en), sechs Ventile
30.29.22 ↔	Partielle Laryngektomie frontolaterale (Leroux-Robert)	33.71.28 †↔	Endoskopisches Ersetzen von Bronchialventil(en), sieben Ventile
30.29.30 ↔	Arytenoidektomie	33.71.2A †↔	Endoskopisches Ersetzen von Bronchialventil(en), acht Ventile
30.29.99 ↔	Sonstige partielle Laryngektomie, sonstige	33.71.2B †↔	Endoskopisches Ersetzen von Bronchialventil(en), neun Ventile
30.4X.10 ↔	Radikale Laryngektomie, mit Pharyngektomie, ohne Rekonstruktion	33.71.2C †↔	Endoskopisches Ersetzen von Bronchialventil(en), zehn und mehr Ventile
30.4X.11 ↔	Radikale Laryngektomie, mit Pharyngektomie, Rekonstruktion mit lokaler Schleimhaut	33.91.20 †↔	Bronchusdilatation, endoskopisch, mit Einlegen oder Wechsel eines Stents/Stent-Grafts, n.n.bez.
30.4X.12 ↔	Radikale Laryngektomie, mit Pharyngektomie, Rekonstruktion mit nicht vaskularisiertem Transplantat	33.91.21 †↔	Bronchusdilatation, endoskopisch, mit Einlegen oder Wechsel eines Stents/Stent-Grafts aus Kunststoff
30.4X.13 ↔	Radikale Laryngektomie, mit Pharyngektomie, Rekonstruktion mit gestieltem regionalen Lappen	33.91.22 †↔	Bronchusdilatation, endoskopisch, mit Einlegen oder Wechsel eines Stents/Stent-Grafts aus Metall
30.4X.14 ↔	Radikale Laryngektomie, mit Pharyngektomie, Rekonstruktion mit gestieltem Lappen	33.91.23 †↔	Bronchusdilatation, endoskopisch, mit Einlegen oder Wechsel eines Stents/Stent-Grafts
30.4X.15 ↔	Radikale Laryngektomie, mit Pharyngektomie, Rekonstruktion mit freiem mikrovaskulär-anastomosierten Transplantat	33.91.29 †↔	Bronchusdilatation, endoskopisch, mit Einlegen oder Wechsel eines Stents/Stent-Grafts, sonstige
30.4X.16 ↔	Radikale Laryngektomie, mit Pharyngektomie, Rekonstruktion mit freiem Darmtransplantat	34.1 ↔	Inzision des Mediastinums
30.4X.17 ↔	Radikale Laryngektomie, mit Pharyngektomie, Rekonstruktion mit Magenhochzug	34.6X.11 ↔	Pleurodese, offen chirurgisch, ohne Dekortikation
30.4X.19 ↔	Radikale Laryngektomie, mit Pharyngektomie, sonstige Rekonstruktion	34.6X.12 ↔	Pleurodese, offen chirurgisch, mit Dekortikation
30.4X.20 ↔	Radikale Laryngektomie, mit Pharyngektomie und Schilddrüsenresektion, ohne Rekonstruktion	34.6X.13 ↔	Pleurodese, offen chirurgisch, durch Poudrage
30.4X.21 ↔	Radikale Laryngektomie, mit Pharyngektomie und Schilddrüsenresektion, Rekonstruktion mit lokaler Schleimhaut	34.6X.19 ↔	Pleurodese, offen chirurgisch, sonstige
30.4X.22 ↔	Radikale Laryngektomie, mit Pharyngektomie und Schilddrüsenresektion, Rekonstruktion mit nicht vaskularisiertem Transplantat	38.7X.10 ↔	Unterbrechung der Vena cava, offen chirurgisch, n.n.bez.
30.4X.23 ↔	Radikale Laryngektomie, mit Pharyngektomie und Schilddrüsenresektion, Rekonstruktion mit gestieltem regionalen Lappen	38.7X.11 ↔	Einsetzen eines Embolie-Protektionssystems in die Vena cava, offen chirurgisch
30.4X.24 ↔	Radikale Laryngektomie, mit Pharyngektomie und Schilddrüsenresektion, Rekonstruktion mit gestieltem Lappen	38.7X.12 ↔	Entfernung eines Embolie-Protektionssystems in der Vena cava, offen chirurgisch
30.4X.25 ↔	Radikale Laryngektomie, mit Pharyngektomie und Schilddrüsenresektion, Rekonstruktion mit freiem mikrovaskulär-anastomosierten Transplantat	38.7X.13 ↔	Ligatur oder Plikatur der Vena cava, offen chirurgisch
30.4X.26 ↔	Radikale Laryngektomie, mit Pharyngektomie und Schilddrüsenresektion, Rekonstruktion mit freiem Darmtransplantat	38.7X.19 ↔	Unterbrechung der Vena cava, offen chirurgisch, sonstige
30.4X.27 ↔	Radikale Laryngektomie, mit Pharyngektomie und Schilddrüsenresektion, Rekonstruktion mit Magenhochzug	38.7X.21 ↔	Einsetzen eines Embolie-Protektionssystems in die Vena cava, perkutan-transluminal
30.4X.29 ↔	Radikale Laryngektomie, mit Pharyngektomie und Schilddrüsenresektion, sonstige Rekonstruktion	39.50.00 ↔	Angioplastik oder Atherektomie an sonstigem(n) Nicht-Herzkranzgefäss(en), n.n.bez.
30.4X.99 ↔	Radikale Laryngektomie, sonstige	39.50.10 ↔	Angioplastik oder Atherektomie an sonstigem(n) Nicht-Herzkranzgefäss(en) mit Ballon, n.n.bez.
33.71.11 †↔	Endoskopisches Einsetzen von Bronchialventil(en), ein Ventil	39.50.11 ↔	Angioplastik oder Atherektomie an sonstigem(n) Nicht-Herzkranzgefäss(en) mit einfacher Ballon
33.71.12 †↔	Endoskopisches Einsetzen von Bronchialventil(en), zwei Ventile	39.50.12 ↔	Angioplastik oder Atherektomie an sonstigem(n) Nicht-Herzkranzgefäss(en) mit cutting Ballon
33.71.13 †↔	Endoskopisches Einsetzen von Bronchialventil(en), drei Ventile	39.50.13 ↔	Angioplastik oder Atherektomie an sonstigem(n) Nicht-Herzkranzgefäss(en) mit Kryoplastie-Ballon
33.71.14 †↔	Endoskopisches Einsetzen von Bronchialventil(en), vier Ventile	39.50.14 ↔	Angioplastik oder Atherektomie an sonstigem(n) Nicht-Herzkranzgefäss(en) mit Drug eluting Ballon
33.71.16 †↔	Endoskopisches Einsetzen von Bronchialventil(en), fünf Ventile		

39.50.15 ↔	Angioplastik oder Atherektomie an sonstigem(n) Nicht-Herzkranzgefäß(en) mittels Lithotripsie	39.73.00 ↔	Endovaskuläre Implantation eines Stent-Grafts [Stent-Prothesen] an der thorakalen und thorakoabdominalen Aorta, n.n.bez.
39.50.19 ↔	Angioplastik oder Atherektomie an sonstigem(n) Nicht-Herzkranzgefäß(en) mit sonstiger Ballon	39.73.09 ↔	Endovaskuläre Implantation eines Stent-Grafts [Stent-Prothesen] an der thorakalen und thorakoabdominalen Aorta, sonstige
39.50.20 ↔	Angioplastik Blade- Laserangioplastie an sonstigem(n) Nicht-Herzkranzgefäß(en)	39.73.31 ↔	Endovaskuläre Implantation in die Aorta thoracica von Stent-Grafts [Stent-Prothesen], ohne Öffnung
39.50.21 ↔	Angioplastik Thrombektomie an sonstigem(n) Nicht-Herzkranzgefäß(en)	39.73.32 ↔	Endovaskuläre Implantation in die Aorta thoracica von Stent-Grafts [Stent-Prothesen], mit 1 Öffnung
39.50.99 ↔	Angioplastik oder Atherektomie an sonstigem(n) Nicht-Herzkranzgefäß(en), sonstige	39.73.33 ↔	Endovaskuläre Implantation in die Aorta thoracica von Stent-Grafts [Stent-Prothesen], mit 2 Öffnungen
39.52.99 ↔	Sonstige Korrektur eines Aneurysmas, sonstige	39.73.34 ↔	Endovaskuläre Implantation in die Aorta thoracica von Stent-Grafts [Stent-Prothesen], mit 3 Öffnungen
39.71.00 ↔	Endovaskuläre Implantation eines Stent-Grafts [Stent-Prothesen] an der abdominalen Aorta, n.n.bez.	39.73.35 ↔	Endovaskuläre Implantation in die Aorta thoracica von Stent-Grafts [Stent-Prothesen], mit 4 und mehr Öffnungen
39.71.09 ↔	Endovaskuläre Implantation eines Stent-Grafts [Stent-Prothesen] an der abdominalen Aorta, sonstige	39.73.36 ↔	Endovaskuläre Implantation in die Aorta thoracica von Stent-Grafts [Stent-Prothesen], mit Versorgung eines Gefässabganges in Parallelgraft-Technik
39.71.21 ↔	Endovaskuläre Implantation in die Aorta abdominalis von Stent-Grafts [Stent-Prothesen], ohne Öffnung	39.73.37 ↔	Endovaskuläre Implantation in die Aorta thoracica von Stent-Grafts [Stent-Prothesen], mit Versorgung von 2 und mehr Gefässabgängen in Parallelgraft-Technik
39.71.22 ↔	Endovaskuläre Implantation in die Aorta abdominalis von Stent-Grafts [Stent-Prothesen], mit 1 Öffnung	39.73.41 ↔	Endovaskuläre Implantation in die Aorta thoracoabdominalis von Stent-Grafts [Stent-Prothesen], ohne Öffnung
39.71.23 ↔	Endovaskuläre Implantation in die Aorta abdominalis von Stent-Grafts [Stent-Prothesen], mit 2 Öffnungen	39.73.42 ↔	Endovaskuläre Implantation in die Aorta thoracoabdominalis von Stent-Grafts [Stent-Prothesen], mit 1 Öffnung
39.71.24 ↔	Endovaskuläre Implantation in die Aorta abdominalis von Stent-Grafts [Stent-Prothesen], mit 3 Öffnungen	39.73.43 ↔	Endovaskuläre Implantation in die Aorta thoracoabdominalis von Stent-Grafts [Stent-Prothesen], mit 2 Öffnungen
39.71.25 ↔	Endovaskuläre Implantation in die Aorta abdominalis von Stent-Grafts [Stent-Prothesen], mit 4 und mehr Öffnungen	39.73.44 ↔	Endovaskuläre Implantation in die Aorta thoracoabdominalis von Stent-Grafts [Stent-Prothesen], mit 3 Öffnungen
39.71.31 ↔	Endovaskuläre Implantation in die Aorta abdominalis von Stent-Grafts [Stent-Prothesen], mit Versorgung eines Gefässabganges in Parallelgraft-Technik	39.73.45 ↔	Endovaskuläre Implantation in die Aorta thoracoabdominalis von Stent-Grafts [Stent-Prothesen], mit 4 und mehr Öffnungen
39.71.32 ↔	Endovaskuläre Implantation in die Aorta abdominalis von Stent-Grafts [Stent-Prothesen], mit Versorgung von zwei oder mehr Gefässabgängen in Parallelgraft-Technik	39.73.46 ↔	Endovaskuläre Implantation in die Aorta thoracoabdominalis von Stent-Grafts [Stent-Prothesen], mit Versorgung eines Gefässabganges in Parallelgraft-Technik
39.72.09 ↔	Endovaskuläre plastische Rekonstruktion oder Okklusion von Gefässen am Kopf und Hals, sonstige	39.73.47 ↔	Endovaskuläre Implantation in die Aorta thoracoabdominalis von Stent-Grafts [Stent-Prothesen], mit Versorgung von 2 und mehr Gefässabgängen in Parallelgraft-Technik
39.72.14 ↔	Selektive Embolisation von intrakraniellen Gefässen mit adhäsivem Embolisat	39.75.01 ↔	Perkutan-transluminale Gefässintervention, sonstige Gefässe, Fremdkörperentfernung mit Bergekatheter, Körbchenkatheter, etc.
39.72.15 ↔	Selektive Embolisation von intrakraniellen Gefässen mit Plugs	39.75.10 ↔	Perkutan-transluminale Gefässintervention, sonstige Gefässe, Kathetersysteme zu Rekanalisation von Totalverschlüssen
39.72.16 ↔	Selektive Embolisation von intrakraniellen Gefässen mit Coils	39.75.11 ↔	Perkutan-transluminale Gefässintervention, sonstige Gefässe, Rotationstherombektomie
39.72.17 ↔	Selektive Embolisation von intrakraniellen Gefässen mit Partikeln	39.75.12 ↔	Perkutan-transluminale Gefässintervention, sonstige Gefässe, Laserangioplastie
39.72.18 ↔	Selektive Embolisation von intrakraniellen Gefässen mit embolisierenden Flüssigkeiten	39.75.13 ↔	Perkutan-transluminale Gefässintervention, sonstige Gefässe, Embolie-Protektionssystem (periphere oder viszerale Gefässe)
39.72.19 ↔	Selektive Embolisation von intrakraniellen Gefässen, sonstige	39.75.14 ↔	Perkutan-transluminale Gefässintervention, sonstige Gefässe, Atherektomie
39.72.1A ↔	Selektive Embolisation von intrakraniellen Gefässen mit embolisierenden (ablösbaren) Ballons	39.75.15 ↔	Perkutan-transluminale Gefässintervention, sonstige Gefässe, selektive Thrombolyse
39.72.1B ↔	Selektive Embolisation von intrakraniellen Gefässen mit Schirmen	39.75.16 ↔	Perkutan-transluminale Gefässintervention sonstige Gefässe, selektive Thrombolyse, ultraschallunterstützt
39.72.24 ↔	Selektive Embolisation von extrakraniellen Gefässen des Kopfes und des Halses mit adhäsivem Embolisat	39.75.30 ↔	Zerebrale Perfusionsaugmentation durch partielle endoaortale Ballonokklusion
39.72.25 ↔	Selektive Embolisation von extrakraniellen Gefässen des Kopfes und des Halses mit Plugs	39.76.10 ↔	Perkutane Ballonangioplastie an präzerebralem(en) (extrakraniellem(en)) Gefäss(en)
39.72.26 ↔	Selektive Embolisation von extrakraniellen Gefässen des Kopfes und des Halses mit Coils		
39.72.27 ↔	Selektive Embolisation von extrakraniellen Gefässen des Kopfes und des Halses mit Partikeln		
39.72.28 ↔	Selektive Embolisation von extrakraniellen Gefässen des Kopfes und des Halses mit embolisierenden Flüssigkeiten		
39.72.29 ↔	Selektive Embolisation von extrakraniellen Gefässen des Kopfes und des Halses, sonstige		
39.72.2A ↔	Selektive Embolisation von extrakraniellen Gefässen des Kopfes und des Halses mit embolisierenden (ablösbaren) Ballons		
39.72.2B ↔	Selektive Embolisation von extrakraniellen Gefässen des Kopfes und des Halses mit Schirmen		

39.76.11 ↔	Perkutane Angioplastik oder Atherektomie mittels Lithotripsie an präzerebralem(en) (extrakraniellem(en)) Gefäss(en)	39.79.59 ↔	Selektive Embolisation mit Schirmen von sonstigen Gefässen, sonstige
39.76.20 ↔	Perkutane Bladeangioplastie an präzerebralem(en) (extrakraniellem(en)) Gefäss(en)	39.79.61 ↔	Selektive Embolisation mit Partikeln von Gefässen der oberen Extremitäten
39.76.30 ↔	Perkutane Laserangioplastie an präzerebralem(en) (extrakraniellem(en)) Gefäss(en)	39.79.62 ↔	Selektive Embolisation mit Partikeln der Aorta
39.76.40 ↔	Perkutane Atherektomie an präzerebralem(en) (extrakraniellem(en)) Gefäss(en)	39.79.64 ↔	Selektive Embolisation mit Partikeln von thorakalen Gefässen
39.76.50 ↔	Perkutane selektive Thrombolyse an extrakraniellen Gefässen des Kopfes und Halses	39.79.65 ↔	Selektive Embolisation mit Partikeln von viszerale Gefässen
39.76.61 ↔	Perkutane Rotationsthrombektomie an präzerebralem(en) (extrakraniellem(en)) Gefäss(en)	39.79.66 ↔	Selektive Embolisation mit Partikeln von abdominalen und pelvinen Gefässen
39.76.62 ↔	Perkutane stentgestützte Thrombektomie an extrakraniellen Gefässen	39.79.67 ↔	Selektive Embolisation mit Partikeln von Gefässen der unteren Extremitäten
39.76.69 ↔	Perkutane Thrombektomie an präzerebralem(en) (extrakraniellem(en)) Gefäss(en), sonstige	39.79.68 ↔	Selektive Embolisation mit Partikeln von spinalen Gefässen
39.76.70 ↔	Perkutane endovaskuläre Fremdkörperentfernung aus extrakraniellen Gefässen des Kopfes und Halses	39.79.69 ↔	Selektive Embolisation mit Partikeln von sonstigen Gefässen, sonstige
39.76.99 ↔	Perkutan-transluminale endovaskuläre Intervention an präzerebralem(en) (extrakraniellem(en)) Gefäss(en), sonstige	39.79.71 ↔	Kathetertechnischer Verschluss mittels Laser, an Arterien der oberen Extremitäten
39.77.50 ↔	Perkutane selektive Thrombolyse von intrakraniell(n) Gefäss(en)	39.79.72 ↔	Kathetertechnischer Verschluss mittels Laser, an der Aorta
39.77.70 ↔	Perkutane endovaskuläre Fremdkörperentfernung aus intrakraniell(n) Gefäss(en)	39.79.74 ↔	Kathetertechnischer Verschluss mittels Laser, an thorakalen Gefässen
39.79.21 ↔	Coil-Embolisation oder -Verschluss von Gefässen der oberen Extremitäten	39.79.75 ↔	Kathetertechnischer Verschluss mittels Laser, an Gefässen der unteren Extremitäten
39.79.22 ↔	Coil-Embolisation oder -Verschluss der Aorta	39.79.76 ↔	Kathetertechnischer Verschluss mittels Laser, an viszerale Gefässen
39.79.24 ↔	Coil-Embolisation oder -Verschluss von thorakalen Gefässen	39.79.77 ↔	Kathetertechnischer Verschluss mittels Laser, an abdominalen und pelvinen Gefässen
39.79.25 ↔	Coil-Embolisation oder -Verschluss von viszerale Gefässen	39.79.79 ↔	Kathetertechnischer Verschluss von Arterien mittels Laser, sonstige Gefässe, sonstige
39.79.26 ↔	Coil-Embolisation oder -Verschluss von abdominalen und pelvinen Gefässen	39.79.81 ↔	Kathetertechnischer Verschluss mittels Radiofrequenz an Arterien der oberen Extremitäten
39.79.27 ↔	Coil-Embolisation oder -Verschluss von Gefässen der unteren Extremitäten	39.79.82 ↔	Kathetertechnischer Verschluss mittels Radiofrequenz an der Aorta
39.79.28 ↔	Coil-Embolisation oder -Verschluss von spinalen Gefässen	39.79.84 ↔	Kathetertechnischer Verschluss mittels Radiofrequenz an thorakalen Gefässen
39.79.29 ↔	Coil-Embolisation oder -Verschluss von sonstigen Gefässen, sonstige	39.79.85 ↔	Kathetertechnischer Verschluss mittels Radiofrequenz an Gefässen der unteren Extremitäten
39.79.41 ↔	Selektive Embolisation mit ablösbaren Ballons von Gefässen der oberen Extremitäten	39.79.86 ↔	Kathetertechnischer Verschluss mittels Radiofrequenz an viszerale Gefässen
39.79.42 ↔	Selektive Embolisation mit ablösbaren Ballons der Aorta	39.79.87 ↔	Kathetertechnischer Verschluss mittels Radiofrequenz an abdominalen und pelvinen Gefässen
39.79.44 ↔	Selektive Embolisation mit ablösbaren Ballons von thorakalen Gefässen	39.79.89 ↔	Kathetertechnischer Verschluss mittels Radiofrequenz an sonstigen Gefässen, sonstige
39.79.45 ↔	Selektive Embolisation mit ablösbaren Ballons von viszerale Gefässen	39.79.91 ↔	Selektive Embolisation von Gefässen der oberen Extremitäten, sonstige
39.79.46 ↔	Selektive Embolisation mit ablösbaren Ballons von abdominalen und pelvinen Gefässen	39.79.92 ↔	Selektive Embolisation der Aorta, sonstige
39.79.47 ↔	Selektive Embolisation mit ablösbaren Ballons von spinalen Gefässen	39.79.94 ↔	Selektive Embolisation von thorakalen Gefässen, sonstige
39.79.48 ↔	Selektive Embolisation mit ablösbaren Ballons von Gefässen der unteren Extremitäten	39.79.95 ↔	Selektive Embolisation von viszerale Gefässen, sonstige
39.79.49 ↔	Selektive Embolisation mit ablösbaren Ballons von sonstigen Gefässen, sonstige	39.79.96 ↔	Selektive Embolisation von abdominalen und pelvinen Gefässen, sonstige
39.79.51 ↔	Selektive Embolisation mit Schirmen von Gefässen der oberen Extremitäten	39.79.97 ↔	Selektive Embolisation von Gefässen der unteren Extremitäten, sonstige
39.79.52 ↔	Selektive Embolisation mit Schirmen der Aorta	39.79.98 ↔	Selektive Embolisation von spinalen Gefässen, sonstige
39.79.54 ↔	Selektive Embolisation mit Schirmen von thorakalen Gefässen	39.79.A1 ↔	Selektive Embolisation mit Plugs von Gefässen der oberen Extremitäten
39.79.55 ↔	Selektive Embolisation mit Schirmen von viszerale Gefässen	39.79.A2 ↔	Selektive Embolisation mit Plugs der Aorta
39.79.56 ↔	Selektive Embolisation mit Schirmen von abdominalen und pelvinen Gefässen	39.79.A4 ↔	Selektive Embolisation mit Plugs von thorakalen Gefässen
39.79.57 ↔	Selektive Embolisation mit Schirmen von Gefässen der unteren Extremitäten	39.79.A5 ↔	Selektive Embolisation mit Plugs von viszerale Gefässen
39.79.58 ↔	Selektive Embolisation mit Schirmen von spinalen Gefässen	39.79.A6 ↔	Selektive Embolisation mit Plugs von abdominalen und pelvinen Gefässen
		39.79.A7 ↔	Selektive Embolisation mit Plugs von Gefässen der unteren Extremitäten

39.79.A8 ↔	Selektive Embolisation mit Plugs von spinalen Gefässen	39.B1.71 ↔	(Perkutan-)transluminale Implantation von Stents ohne Medikamentenfreisetzung, Aorta
39.79.A9 ↔	Selektive Embolisation mit Plugs von sonstigen Gefässen, sonstige	39.B1.74 ↔	(Perkutan-)transluminale Implantation von Stents ohne Medikamentenfreisetzung, Aortenisthmus
39.79.B1 ↔	Selektive Embolisation mit embolisierenden Flüssigkeiten von Gefässen der oberen Extremitäten	39.B1.81 ↔	(Perkutan-)transluminale Implantation von Stents ohne Medikamentenfreisetzung, andere thorakale Gefässe
39.79.B2 ↔	Selektive Embolisation mit embolisierenden Flüssigkeiten der Aorta	39.B1.A4 ↔	(Perkutan-)transluminale Implantation von Stents ohne Medikamentenfreisetzung, A. pulmonalis
39.79.B4 ↔	Selektive Embolisation mit embolisierenden Flüssigkeiten von thorakalen Gefässen	39.B1.C1 ↔	(Perkutan-)transluminale Implantation von Stents ohne Medikamentenfreisetzung, andere abdominale und pelvine Arterien
39.79.B5 ↔	Selektive Embolisation mit embolisierenden Flüssigkeiten von viszerale Gefässen	39.B1.C3 ↔	(Perkutan-)transluminale Implantation von Stents ohne Medikamentenfreisetzung, A. iliaca
39.79.B6 ↔	Selektive Embolisation mit embolisierenden Flüssigkeiten von abdominalen und pelvinen Gefässen	39.B1.D1 ↔	(Perkutan-)transluminale Implantation von Stents ohne Medikamentenfreisetzung, viszerale Gefässe
39.79.B7 ↔	Selektive Embolisation mit embolisierenden Flüssigkeiten von Gefässen der unteren Extremitäten	39.B1.G1 ↔	(Perkutan-)transluminale Implantation von Stents ohne Medikamentenfreisetzung, Arterien vom Oberschenkel
39.79.B8 ↔	Selektive Embolisation mit embolisierenden Flüssigkeiten von spinalen Gefässen	39.B1.H1 ↔	(Perkutan-)transluminale Implantation von Stents ohne Medikamentenfreisetzung, Gefässe vom Unterschenkel
39.79.C1 ↔	Selektive Embolisation mit adhäsivem Embolisat von Gefässen der oberen Extremitäten	39.B1.J3 ↔	(Perkutan-)transluminale Implantation von Stents ohne Medikamentenfreisetzung, V. pulmonalis
39.79.C2 ↔	Selektive Embolisation mit adhäsivem Embolisat der Aorta	39.B1.J7 ↔	(Perkutan-)transluminale Implantation von Stents ohne Medikamentenfreisetzung, V. cava
39.79.C4 ↔	Selektive Embolisation mit adhäsivem Embolisat von thorakalen Gefässen	39.B1.JB ↔	(Perkutan-)transluminale Implantation von Stents ohne Medikamentenfreisetzung, andere abdominale und pelvine Venen
39.79.C5 ↔	Selektive Embolisation mit adhäsivem Embolisat von viszerale Gefässen	39.B1.JF ↔	(Perkutan-)transluminale Implantation von Stents ohne Medikamentenfreisetzung, Venen vom Oberschenkel
39.79.C6 ↔	Selektive Embolisation mit adhäsivem Embolisat von abdominalen und pelvinen Gefässen	39.B1.JI ↔	(Perkutan-)transluminale Implantation von Stents ohne Medikamentenfreisetzung, V. portae
39.79.C7 ↔	Selektive Embolisation mit adhäsivem Embolisat von Gefässen der unteren Extremitäten	39.B1.L1 ↔	(Perkutan-)transluminale Implantation von Stents ohne Medikamentenfreisetzung, spinale Gefässe
39.79.C8 ↔	Selektive Embolisation mit adhäsivem Embolisat von spinalen Gefässen	39.B2.09 ↔	(Perkutan-)transluminale Implantation von Stents mit Medikamentenfreisetzung, sonstige
39.7A.22 ↔	Endovaskuläre Implantation in Beckenarterie von Stent-Grafts [Stent-Prothesen], mit Versorgung eines Gefässabganges in Parallelgraft-Technik	39.B2.11 ↔	(Perkutan-)transluminale Implantation von Stents mit Medikamentenfreisetzung, intrakranielle Gefässe
39.7A.31 ↔	Endovaskuläre Implantation von Stent-Grafts [Stent-Prothesen] in die V. cava	39.B2.22 ↔	(Perkutan-)transluminale Implantation von Stents mit Medikamentenfreisetzung, A. carotis n.n.bez.
39.7A.32 ↔	Endovaskuläre Implantation von Stent-Grafts [Stent-Prothesen] in die V. porta	39.B2.23 ↔	(Perkutan-)transluminale Implantation von Stents mit Medikamentenfreisetzung, A. carotis communis
39.7A.41 ↔	Endovaskuläre Implantation von Stent-Grafts [Stent-Prothesen] in Nierengefässe	39.B2.25 ↔	(Perkutan-)transluminale Implantation von Stents mit Medikamentenfreisetzung, A. carotis interna extrakraniell
39.B1.09 ↔	(Perkutan-)transluminale Implantation von Stents ohne Medikamentenfreisetzung, sonstige	39.B2.26 ↔	(Perkutan-)transluminale Implantation von Stents mit Medikamentenfreisetzung, A. carotis interna extrakraniell mit A. carotis communis
39.B1.11 ↔	(Perkutan-)transluminale Implantation von Stents ohne Medikamentenfreisetzung, intrakranielle Gefässe	39.B2.27 ↔	(Perkutan-)transluminale Implantation von Stents mit Medikamentenfreisetzung, A. carotis externa
39.B1.22 ↔	(Perkutan-)transluminale Implantation von Stents ohne Medikamentenfreisetzung, A. carotis n.n.bez.	39.B2.28 ↔	(Perkutan-)transluminale Implantation von Stents mit Medikamentenfreisetzung, A. vertebralis extrakraniell
39.B1.23 ↔	(Perkutan-)transluminale Implantation von Stents ohne Medikamentenfreisetzung, A. carotis communis	39.B2.31 ↔	(Perkutan-)transluminale Implantation von Stents mit Medikamentenfreisetzung, Gefässe von Schulter und Oberarm
39.B1.25 ↔	(Perkutan-)transluminale Implantation von Stents ohne Medikamentenfreisetzung, A. carotis interna extrakraniell	39.B2.51 ↔	(Perkutan-)transluminale Implantation von Stents mit Medikamentenfreisetzung, Gefässe von Unterarm
39.B1.26 ↔	(Perkutan-)transluminale Implantation von Stents ohne Medikamentenfreisetzung, A. carotis interna extrakraniell mit A. carotis communis	39.B2.71 ↔	(Perkutan-)transluminale Implantation von Stents mit Medikamentenfreisetzung, Aorta
39.B1.27 ↔	(Perkutan-)transluminale Implantation von Stents ohne Medikamentenfreisetzung, A. carotis externa	39.B2.74 ↔	(Perkutan-)transluminale Implantation von Stents mit Medikamentenfreisetzung, Aortenisthmus
39.B1.28 ↔	(Perkutan-)transluminale Implantation von Stents ohne Medikamentenfreisetzung, A. vertebralis extrakraniell	39.B2.81 ↔	(Perkutan-)transluminale Implantation von Stents mit Medikamentenfreisetzung, andere thorakale Gefässe
39.B1.31 ↔	(Perkutan-)transluminale Implantation von Stents ohne Medikamentenfreisetzung, Gefässe von Schulter und Oberarm	39.B2.A4 ↔	(Perkutan-)transluminale Implantation von Stents mit Medikamentenfreisetzung, A. pulmonalis
39.B1.51 ↔	(Perkutan-)transluminale Implantation von Stents ohne Medikamentenfreisetzung, Gefässe von Unterarm	39.B2.C1 ↔	(Perkutan-)transluminale Implantation von Stents mit Medikamentenfreisetzung, andere abdominale und pelvine Arterien

39.B2.C3 ↔	(Perkutan-)transluminale Implantation von Stents mit Medikamentenfreisetzung, A. iliaca	39.B3.H1 ↔	(Perkutan-)transluminale Implantation von gecoverten Stents ohne Medikamentenfreisetzung, Gefäße vom Unterschenkel
39.B2.D1 ↔	(Perkutan-)transluminale Implantation von Stents mit Medikamentenfreisetzung, viszerale Gefäße	39.B3.J7 ↔	(Perkutan-)transluminale Implantation von gecoverten Stents ohne Medikamentenfreisetzung, V. cava
39.B2.G1 ↔	(Perkutan-)transluminale Implantation von Stents mit Medikamentenfreisetzung, Arterien vom Oberschenkel	39.B3.JB ↔	(Perkutan-)transluminale Implantation von gecoverten Stents ohne Medikamentenfreisetzung, andere abdominale und pelvine Venen
39.B2.H1 ↔	(Perkutan-)transluminale Implantation von Stents mit Medikamentenfreisetzung, Gefäße vom Unterschenkel	39.B3.JF ↔	(Perkutan-)transluminale Implantation von gecoverten Stents ohne Medikamentenfreisetzung, Venen vom Oberschenkel
39.B2.J3 ↔	(Perkutan-)transluminale Implantation von Stents mit Medikamentenfreisetzung, V. pulmonalis	39.B3.JI ↔	(Perkutan-)transluminale Implantation von gecoverten Stents ohne Medikamentenfreisetzung, V. portae
39.B2.J7 ↔	(Perkutan-)transluminale Implantation von Stents mit Medikamentenfreisetzung, V. cava	39.B3.L1 ↔	(Perkutan-)transluminale Implantation von gecoverten Stents ohne Medikamentenfreisetzung, spinale Gefäße
39.B2.JB ↔	(Perkutan-)transluminale Implantation von Stents mit Medikamentenfreisetzung, andere abdominale und pelvine Venen	39.B4.09 ↔	(Perkutan-)transluminale Implantation von gecoverten Stents mit Medikamentenfreisetzung, sonstige
39.B2.JF ↔	(Perkutan-)transluminale Implantation von Stents mit Medikamentenfreisetzung, Venen vom Oberschenkel	39.B4.11 ↔	(Perkutan-)transluminale Implantation von gecoverten Stents mit Medikamentenfreisetzung, intrakranielle Gefäße
39.B2.JI ↔	(Perkutan-)transluminale Implantation von Stents mit Medikamentenfreisetzung, V. portae	39.B4.22 ↔	(Perkutan-)transluminale Implantation von gecoverten Stents mit Medikamentenfreisetzung, A. carotis n.n.bez.
39.B2.L1 ↔	(Perkutan-)transluminale Implantation von Stents mit Medikamentenfreisetzung, spinale Gefäße	39.B4.23 ↔	(Perkutan-)transluminale Implantation von gecoverten Stents mit Medikamentenfreisetzung, A. carotis communis
39.B3.09 ↔	(Perkutan-)transluminale Implantation von gecoverten Stents ohne Medikamentenfreisetzung, sonstige	39.B4.25 ↔	(Perkutan-)transluminale Implantation von gecoverten Stents mit Medikamentenfreisetzung, A. carotis interna extrakraniell
39.B3.11 ↔	(Perkutan-)transluminale Implantation von gecoverten Stents ohne Medikamentenfreisetzung, intrakranielle Gefäße	39.B4.26 ↔	(Perkutan-)transluminale Implantation von gecoverten Stents mit Medikamentenfreisetzung, A. carotis interna extrakraniell mit A. carotis communis
39.B3.22 ↔	(Perkutan-)transluminale Implantation von gecoverten Stents ohne Medikamentenfreisetzung, A. carotis n.n.bez.	39.B4.27 ↔	(Perkutan-)transluminale Implantation von gecoverten Stents mit Medikamentenfreisetzung, A. carotis externa
39.B3.23 ↔	(Perkutan-)transluminale Implantation von gecoverten Stents ohne Medikamentenfreisetzung, A. carotis communis	39.B4.28 ↔	(Perkutan-)transluminale Implantation von gecoverten Stents mit Medikamentenfreisetzung, A. vertebralis extrakraniell
39.B3.25 ↔	(Perkutan-)transluminale Implantation von gecoverten Stents ohne Medikamentenfreisetzung, A. carotis interna extrakraniell	39.B4.31 ↔	(Perkutan-)transluminale Implantation von gecoverten Stents mit Medikamentenfreisetzung, Gefäße von Schulter und Oberarm
39.B3.26 ↔	(Perkutan-)transluminale Implantation von gecoverten Stents ohne Medikamentenfreisetzung, A. carotis interna extrakraniell mit A. carotis communis	39.B4.51 ↔	(Perkutan-)transluminale Implantation von gecoverten Stents mit Medikamentenfreisetzung, Gefäße von Unterarm
39.B3.27 ↔	(Perkutan-)transluminale Implantation von gecoverten Stents ohne Medikamentenfreisetzung, A. carotis externa	39.B4.81 ↔	(Perkutan-)transluminale Implantation von gecoverten Stents mit Medikamentenfreisetzung, andere thorakale Gefäße
39.B3.28 ↔	(Perkutan-)transluminale Implantation von gecoverten Stents ohne Medikamentenfreisetzung, A. vertebralis extrakraniell	39.B4.C1 ↔	(Perkutan-)transluminale Implantation von gecoverten Stents mit Medikamentenfreisetzung, andere abdominale und pelvine Arterien
39.B3.31 ↔	(Perkutan-)transluminale Implantation von gecoverten Stents ohne Medikamentenfreisetzung, Gefäße von Schulter und Oberarm	39.B4.C3 ↔	(Perkutan-)transluminale Implantation von gecoverten Stents mit Medikamentenfreisetzung, A. iliaca
39.B3.51 ↔	(Perkutan-)transluminale Implantation von gecoverten Stents ohne Medikamentenfreisetzung, Gefäße von Unterarm	39.B4.D1 ↔	(Perkutan-)transluminale Implantation von gecoverten Stents mit Medikamentenfreisetzung, viszerale Gefäße
39.B3.81 ↔	(Perkutan-)transluminale Implantation von gecoverten Stents ohne Medikamentenfreisetzung, andere thorakale Gefäße	39.B4.G1 ↔	(Perkutan-)transluminale Implantation von gecoverten Stents mit Medikamentenfreisetzung, Arterien vom Oberschenkel
39.B3.C1 ↔	(Perkutan-)transluminale Implantation von gecoverten Stents ohne Medikamentenfreisetzung, andere abdominale und pelvine Arterien	39.B4.H1 ↔	(Perkutan-)transluminale Implantation von gecoverten Stents mit Medikamentenfreisetzung, Gefäße vom Unterschenkel
39.B3.C3 ↔	(Perkutan-)transluminale Implantation von gecoverten Stents ohne Medikamentenfreisetzung, A. iliaca	39.B4.J7 ↔	(Perkutan-)transluminale Implantation von gecoverten Stents mit Medikamentenfreisetzung, V. cava
39.B3.D1 ↔	(Perkutan-)transluminale Implantation von gecoverten Stents ohne Medikamentenfreisetzung, viszerale Gefäße		
39.B3.G1 ↔	(Perkutan-)transluminale Implantation von gecoverten Stents ohne Medikamentenfreisetzung, Arterien vom Oberschenkel		

- 39.B4.JB ↔ (Perkutan-)transluminale Implantation von gecoverten Stents mit Medikamentenfreisetzung, andere abdominale und pelvine Venen
- 39.B4.JF ↔ (Perkutan-)transluminale Implantation von gecoverten Stents mit Medikamentenfreisetzung, Venen vom Oberschenkel
- 39.B4.JI ↔ (Perkutan-)transluminale Implantation von gecoverten Stents mit Medikamentenfreisetzung, V. portae
- 39.B4.L1 ↔ (Perkutan-)transluminale Implantation von gecoverten Stents mit Medikamentenfreisetzung, spinale Gefässe
- 39.B5.09 ↔ (Perkutan-)transluminale Implantation von ungedeckten Cheatham-Platinum-Stents, sonstige
- 39.B5.11 ↔ (Perkutan-)transluminale Implantation von ungedeckten Cheatham-Platinum-Stents, intrakranielle Gefässe
- 39.B5.22 ↔ (Perkutan-)transluminale Implantation von ungedeckten Cheatham-Platinum-Stents, A. carotis n.n.bez.
- 39.B5.23 ↔ (Perkutan-)transluminale Implantation von ungedeckten Cheatham-Platinum-Stents, A. carotis communis
- 39.B5.25 ↔ (Perkutan-)transluminale Implantation von ungedeckten Cheatham-Platinum-Stents, A. carotis interna extrakraniell
- 39.B5.26 ↔ (Perkutan-)transluminale Implantation von ungedeckten Cheatham-Platinum-Stents, A. carotis interna extrakraniell mit A. carotis communis
- 39.B5.27 ↔ (Perkutan-)transluminale Implantation von ungedeckten Cheatham-Platinum-Stents, A. carotis externa
- 39.B5.31 ↔ (Perkutan-)transluminale Implantation von ungedeckten Cheatham-Platinum-Stents, Gefässe von Schulter und Oberarm
- 39.B5.51 ↔ (Perkutan-)transluminale Implantation von ungedeckten Cheatham-Platinum-Stents, Gefässe von Unterarm
- 39.B5.71 ↔ (Perkutan-)transluminale Implantation von ungedeckten Cheatham-Platinum-Stents, Aorta
- 39.B5.74 ↔ (Perkutan-)transluminale Implantation von ungedeckten Cheatham-Platinum-Stents, Aortenisthmus
- 39.B5.81 ↔ (Perkutan-)transluminale Implantation von ungedeckten Cheatham-Platinum-Stents, andere thorakale Gefässe
- 39.B5.C1 ↔ (Perkutan-)transluminale Implantation von ungedeckten Cheatham-Platinum-Stents, andere abdominale und pelvine Arterien
- 39.B5.C3 ↔ (Perkutan-)transluminale Implantation von ungedeckten Cheatham-Platinum-Stents, A. iliaca
- 39.B5.D1 ↔ (Perkutan-)transluminale Implantation von ungedeckten Cheatham-Platinum-Stents, viszerale Gefässe
- 39.B5.G1 ↔ (Perkutan-)transluminale Implantation von ungedeckten Cheatham-Platinum-Stents, Arterien vom Oberschenkel
- 39.B5.H1 ↔ (Perkutan-)transluminale Implantation von ungedeckten Cheatham-Platinum-Stents, Gefässe vom Unterschenkel
- 39.B5.J7 ↔ (Perkutan-)transluminale Implantation von ungedeckten Cheatham-Platinum-Stents, V. cava
- 39.B5.JB ↔ (Perkutan-)transluminale Implantation von ungedeckten Cheatham-Platinum-Stents, andere abdominale und pelvine Venen
- 39.B5.JF ↔ (Perkutan-)transluminale Implantation von ungedeckten Cheatham-Platinum-Stents, Venen vom Oberschenkel
- 39.B5.JI ↔ (Perkutan-)transluminale Implantation von ungedeckten Cheatham-Platinum-Stents, V. portae
- 39.B5.L1 ↔ (Perkutan-)transluminale Implantation von ungedeckten Cheatham-Platinum-Stents, spinale Gefässe
- 39.B6.09 ↔ (Perkutan-)transluminale Implantation von gecoverten Cheatham-Platinum-Stents, sonstige
- 39.B6.11 ↔ (Perkutan-)transluminale Implantation von gecoverten Cheatham-Platinum-Stents, intrakranielle Gefässe
- 39.B6.22 ↔ (Perkutan-)transluminale Implantation von gecoverten Cheatham-Platinum-Stents, A. carotis n.n.bez.
- 39.B6.23 ↔ (Perkutan-)transluminale Implantation von gecoverten Cheatham-Platinum-Stents, A. carotis communis
- 39.B6.25 ↔ (Perkutan-)transluminale Implantation von gecoverten Cheatham-Platinum-Stents, A. carotis interna extrakraniell
- 39.B6.26 ↔ (Perkutan-)transluminale Implantation von gecoverten Cheatham-Platinum-Stents, A. carotis interna extrakraniell mit A. carotis communis
- 39.B6.27 ↔ (Perkutan-)transluminale Implantation von gecoverten Cheatham-Platinum-Stents, A. carotis externa
- 39.B6.31 ↔ (Perkutan-)transluminale Implantation von gecoverten Cheatham-Platinum-Stents, Gefässe von Schulter und Oberarm
- 39.B6.51 ↔ (Perkutan-)transluminale Implantation von gecoverten Cheatham-Platinum-Stents, Gefässe von Unterarm
- 39.B6.71 ↔ (Perkutan-)transluminale Implantation von gecoverten Cheatham-Platinum-Stents, Aorta
- 39.B6.74 ↔ (Perkutan-)transluminale Implantation von gecoverten Cheatham-Platinum-Stents, Aortenisthmus
- 39.B6.81 ↔ (Perkutan-)transluminale Implantation von gecoverten Cheatham-Platinum-Stents, andere thorakale Gefässe
- 39.B6.C1 ↔ (Perkutan-)transluminale Implantation von gecoverten Cheatham-Platinum-Stents, andere abdominale und pelvine Arterien
- 39.B6.C3 ↔ (Perkutan-)transluminale Implantation von gecoverten Cheatham-Platinum-Stents, A. iliaca
- 39.B6.D1 ↔ (Perkutan-)transluminale Implantation von gecoverten Cheatham-Platinum-Stents, viszerale Gefässe
- 39.B6.G1 ↔ (Perkutan-)transluminale Implantation von gecoverten Cheatham-Platinum-Stents, Arterien vom Oberschenkel
- 39.B6.H1 ↔ (Perkutan-)transluminale Implantation von gecoverten Cheatham-Platinum-Stents, Gefässe vom Unterschenkel
- 39.B6.J7 ↔ (Perkutan-)transluminale Implantation von gecoverten Cheatham-Platinum-Stents, V. cava
- 39.B6.JB ↔ (Perkutan-)transluminale Implantation von gecoverten Cheatham-Platinum-Stents, andere abdominale und pelvine Venen
- 39.B6.JF ↔ (Perkutan-)transluminale Implantation von gecoverten Cheatham-Platinum-Stents, Venen vom Oberschenkel
- 39.B6.JI ↔ (Perkutan-)transluminale Implantation von gecoverten Cheatham-Platinum-Stents, V. portae
- 39.B6.L1 ↔ (Perkutan-)transluminale Implantation von gecoverten Cheatham-Platinum-Stents, spinale Gefässe
- 39.B7.09 ↔ (Perkutan-)transluminale Implantation von ungedeckten grosslumige Stents, sonstige
- 39.B7.11 ↔ (Perkutan-)transluminale Implantation von ungedeckten grosslumige Stents, intrakranielle Gefässe
- 39.B7.22 ↔ (Perkutan-)transluminale Implantation von ungedeckten grosslumige Stents, A. carotis n.n.bez.

- 39.B7.23 ↔ (Perkutan-)transluminale Implantation von ungedeckten grosslumige Stents, A. carotis communis
- 39.B7.25 ↔ (Perkutan-)transluminale Implantation von ungedeckten grosslumige Stents, A. carotis interna extrakraniell
- 39.B7.26 ↔ (Perkutan-)transluminale Implantation von ungedeckten grosslumige Stents, A. carotis interna extrakraniell mit A. carotis communis
- 39.B7.27 ↔ (Perkutan-)transluminale Implantation von ungedeckten grosslumige Stents, A. carotis externa
- 39.B7.28 ↔ (Perkutan-)transluminale Implantation von ungedeckten grosslumige Stents, A. vertebralis extrakraniell
- 39.B7.31 ↔ (Perkutan-)transluminale Implantation von ungedeckten grosslumige Stents, Gefässe von Schulter und Oberarm
- 39.B7.51 ↔ (Perkutan-)transluminale Implantation von ungedeckten grosslumige Stents, Gefässe von Unterarm
- 39.B7.71 ↔ (Perkutan-)transluminale Implantation von ungedeckten grosslumige Stents, Aorta
- 39.B7.74 ↔ (Perkutan-)transluminale Implantation von ungedeckten grosslumige Stents, Aortenisthmus
- 39.B7.81 ↔ (Perkutan-)transluminale Implantation von ungedeckten grosslumige Stents, andere thorakale Gefässe
- 39.B7.A4 ↔ (Perkutan-)transluminale Implantation von ungedeckten grosslumige Stents, A. pulmonalis
- 39.B7.C1 ↔ (Perkutan-)transluminale Implantation von ungedeckten grosslumige Stents, andere abdominale und pelvine Arterien
- 39.B7.C3 ↔ (Perkutan-)transluminale Implantation von ungedeckten grosslumige Stents, A. iliaca
- 39.B7.D1 ↔ (Perkutan-)transluminale Implantation von ungedeckten grosslumige Stents, viszerale Gefässe
- 39.B7.G1 ↔ (Perkutan-)transluminale Implantation von ungedeckten grosslumige Stents, Arterien vom Oberschenkel
- 39.B7.H1 ↔ (Perkutan-)transluminale Implantation von ungedeckten grosslumige Stents, Gefässe vom Unterschenkel
- 39.B7.J3 ↔ (Perkutan-)transluminale Implantation von ungedeckten grosslumige Stents, V. pulmonalis
- 39.B7.J7 ↔ (Perkutan-)transluminale Implantation von ungedeckten grosslumige Stents, V. cava
- 39.B7.JB ↔ (Perkutan-)transluminale Implantation von ungedeckten grosslumige Stents, andere abdominale und pelvine Venen
- 39.B7.JF ↔ (Perkutan-)transluminale Implantation von ungedeckten grosslumige Stents, Venen vom Oberschenkel
- 39.B7.JI ↔ (Perkutan-)transluminale Implantation von ungedeckten grosslumige Stents, V. portae
- 39.B7.L1 ↔ (Perkutan-)transluminale Implantation von ungedeckten grosslumige Stents, spinale Gefässe
- 39.B8.09 ↔ (Perkutan-)transluminale Implantation von gedeckten grosslumige Stents, sonstige
- 39.B8.11 ↔ (Perkutan-)transluminale Implantation von gedeckten grosslumige Stents, intrakranielle Gefässe
- 39.B8.22 ↔ (Perkutan-)transluminale Implantation von gedeckten grosslumige Stents, A. carotis n.n.bez.
- 39.B8.23 ↔ (Perkutan-)transluminale Implantation von gedeckten grosslumige Stents, A. carotis communis
- 39.B8.25 ↔ (Perkutan-)transluminale Implantation von gedeckten grosslumige Stents, A. carotis interna extrakraniell
- 39.B8.26 ↔ (Perkutan-)transluminale Implantation von gedeckten grosslumige Stents, A. carotis interna extrakraniell mit A. carotis communis
- 39.B8.27 ↔ (Perkutan-)transluminale Implantation von gedeckten grosslumige Stents, A. carotis externa
- 39.B8.28 ↔ (Perkutan-)transluminale Implantation von gedeckten grosslumige Stents, A. vertebralis extrakraniell
- 39.B8.31 ↔ (Perkutan-)transluminale Implantation von gedeckten grosslumige Stents, Gefässe von Schulter und Oberarm
- 39.B8.51 ↔ (Perkutan-)transluminale Implantation von gedeckten grosslumige Stents, Gefässe von Unterarm
- 39.B8.71 ↔ (Perkutan-)transluminale Implantation von gedeckten grosslumige Stents, Aorta
- 39.B8.74 ↔ (Perkutan-)transluminale Implantation von gedeckten grosslumige Stents, Aortenisthmus
- 39.B8.81 ↔ (Perkutan-)transluminale Implantation von gedeckten grosslumige Stents, andere thorakale Gefässe
- 39.B8.A4 ↔ (Perkutan-)transluminale Implantation von gedeckten grosslumige Stents, A. pulmonalis
- 39.B8.C1 ↔ (Perkutan-)transluminale Implantation von gedeckten grosslumige Stents, andere abdominale und pelvine Arterien
- 39.B8.C3 ↔ (Perkutan-)transluminale Implantation von gedeckten grosslumige Stents, A. iliaca
- 39.B8.D1 ↔ (Perkutan-)transluminale Implantation von gedeckten grosslumige Stents, viszerale Gefässe
- 39.B8.G1 ↔ (Perkutan-)transluminale Implantation von gedeckten grosslumige Stents, Arterien vom Oberschenkel
- 39.B8.H1 ↔ (Perkutan-)transluminale Implantation von gedeckten grosslumige Stents, Gefässe vom Unterschenkel
- 39.B8.J3 ↔ (Perkutan-)transluminale Implantation von gedeckten grosslumige Stents, V. pulmonalis
- 39.B8.J7 ↔ (Perkutan-)transluminale Implantation von gedeckten grosslumige Stents, V. cava
- 39.B8.JB ↔ (Perkutan-)transluminale Implantation von gedeckten grosslumige Stents, andere abdominale und pelvine Venen
- 39.B8.JF ↔ (Perkutan-)transluminale Implantation von gedeckten grosslumige Stents, Venen vom Oberschenkel
- 39.B8.JI ↔ (Perkutan-)transluminale Implantation von gedeckten grosslumige Stents, V. portae
- 39.B8.L1 ↔ (Perkutan-)transluminale Implantation von gedeckten grosslumige Stents, spinale Gefässe
- 39.BA.09 ↔ (Perkutan-)transluminale Implantation von ungedeckten Wachstumsstents, sonstige
- 39.BA.A4 ↔ (Perkutan-)transluminale Implantation von ungedeckten Wachstumsstents, A. pulmonalis
- 39.BA.J3 ↔ (Perkutan-)transluminale Implantation von ungedeckten Wachstumsstents, V. pulmonalis
- 39.BB.09 ↔ (Perkutan-)transluminale Implantation von gedeckten Wachstumsstents, sonstige
- 39.BB.A4 ↔ (Perkutan-)transluminale Implantation von gedeckten Wachstumsstents, A. pulmonalis
- 39.BB.J3 ↔ (Perkutan-)transluminale Implantation von gedeckten Wachstumsstents, V. pulmonalis
- 39.BE ↔ (Perkutan-)transluminale Implantation eines selbstexpandierenden Bifurkationsstents, intrakraniell
- 39.BF.09 ↔ (Perkutan-)transluminale Implantation von selbstexpandierenden Mikrostenstents, sonstige
- 39.BF.11 ↔ (Perkutan-)transluminale Implantation von selbstexpandierenden Mikrostenstents, intrakranielle Gefässe
- 39.BF.51 ↔ (Perkutan-)transluminale Implantation von selbstexpandierenden Mikrostenstents, Gefässe vom Unterarm

39.BF.H1 ↔ (Perkutan-)transluminale Implantation von selbstexpandierenden Mikrostents, Gefäße vom Unterschenkel	39.BH.H1 ↔ (Perkutan-)transluminale Implantation von Stents zur Strömungslaminierung bei Aneurysmen, Gefäße vom Unterschenkel
39.BG.09 ↔ (Perkutan-)transluminale Implantation von aus Einzeldrähnten verwobenen Nitinolstents, sonstige	39.BH.J7 ↔ (Perkutan-)transluminale Implantation von Stents zur Strömungslaminierung bei Aneurysmen, V. cava
39.BG.31 ↔ (Perkutan-)transluminale Implantation von aus Einzeldrähnten verwobenen Nitinolstents, Gefäße von Schulter und Oberarm	39.BH.JB ↔ (Perkutan-)transluminale Implantation von Stents zur Strömungslaminierung bei Aneurysmen, andere abdominale und pelvine Venen
39.BG.81 ↔ (Perkutan-)transluminale Implantation von aus Einzeldrähnten verwobenen Nitinolstents, andere thorakale Gefäße	39.BH.JF ↔ (Perkutan-)transluminale Implantation von Stents zur Strömungslaminierung bei Aneurysmen, Venen vom Oberschenkel
39.BG.C1 ↔ (Perkutan-)transluminale Implantation von aus Einzeldrähnten verwobenen Nitinolstents, andere abdominale und pelvine Arterien	39.BH.JI ↔ (Perkutan-)transluminale Implantation von Stents zur Strömungslaminierung bei Aneurysmen, V. portae
39.BG.C3 ↔ (Perkutan-)transluminale Implantation von aus Einzeldrähnten verwobenen Nitinolstents, A. iliaca	39.BH.L1 ↔ (Perkutan-)transluminale Implantation von Stents zur Strömungslaminierung bei Aneurysmen, spinale Gefäße
39.BG.G1 ↔ (Perkutan-)transluminale Implantation von aus Einzeldrähnten verwobenen Nitinolstents, Arterien vom Oberschenkel	40.41.10 ↔ Selektive (funktionelle) Neck dissection, supraomohyoid (Region I-III)
39.BG.H1 ↔ (Perkutan-)transluminale Implantation von aus Einzeldrähnten verwobenen Nitinolstents, Gefäße vom Unterschenkel	40.41.11 ↔ Selektive (funktionelle) Neck dissection, lateral (Region II-IV)
39.BH.09 ↔ (Perkutan-)transluminale Implantation von Stents zur Strömungslaminierung bei Aneurysmen, sonstige	40.41.12 ↔ Selektive (funktionelle) Neck dissection, anterolateral (Region I-IV)
39.BH.11 ↔ (Perkutan-)transluminale Implantation von Stents zur Strömungslaminierung bei Aneurysmen, intrakranielle Gefäße	40.41.13 ↔ Selektive (funktionelle) Neck dissection, posterolateral (Region II-V)
39.BH.22 ↔ (Perkutan-)transluminale Implantation von Stents zur Strömungslaminierung bei Aneurysmen, A. carotis n.n.bez.	40.41.14 ↔ Selektive (funktionelle) Neck dissection, central (Region VI)
39.BH.23 ↔ (Perkutan-)transluminale Implantation von Stents zur Strömungslaminierung bei Aneurysmen, A. carotis communis	40.41.20 ↔ Radikale Neck dissection (inkl. modifiziert)
39.BH.25 ↔ (Perkutan-)transluminale Implantation von Stents zur Strömungslaminierung bei Aneurysmen, A. carotis interna extrakraniell	40.41.21 ↔ Erweiterte radikale Neck dissection
39.BH.26 ↔ (Perkutan-)transluminale Implantation von Stents zur Strömungslaminierung bei Aneurysmen, A. carotis interna extrakraniell mit A. carotis communis	40.41.99 ↔ Radikale Neck dissection, sonstige
39.BH.27 ↔ (Perkutan-)transluminale Implantation von Stents zur Strömungslaminierung bei Aneurysmen, A. carotis externa	44.44 ↔ Katheterembolisation zur Blutstillung in Magen oder Duodenum
39.BH.28 ↔ (Perkutan-)transluminale Implantation von Stents zur Strömungslaminierung bei Aneurysmen, A. vertebralis extrakraniell	77.40.20 ↔ Knochenbiopsie, ohne Angabe der Lokalisation, Offene Knochenbiopsie
39.BH.31 ↔ (Perkutan-)transluminale Implantation von Stents zur Strömungslaminierung bei Aneurysmen, Gefäße von Schulter und Oberarm	77.41.20 ↔ Knochenbiopsie von Skapula, Klavikula, Rippen und Sternum, Offene Knochenbiopsie
39.BH.51 ↔ (Perkutan-)transluminale Implantation von Stents zur Strömungslaminierung bei Aneurysmen, Gefäße von Unterarm	77.41.99 ↔ Knochenbiopsie von Skapula, Klavikula, Rippen und Sternum, sonstige
39.BH.71 ↔ (Perkutan-)transluminale Implantation von Stents zur Strömungslaminierung bei Aneurysmen, Aorta	77.42.20 ↔ Knochenbiopsie am Humerus, Offene Knochenbiopsie
39.BH.74 ↔ (Perkutan-)transluminale Implantation von Stents zur Strömungslaminierung bei Aneurysmen, Aortenisthmus	77.42.99 ↔ Knochenbiopsie am Humerus, sonstige
39.BH.81 ↔ (Perkutan-)transluminale Implantation von Stents zur Strömungslaminierung bei Aneurysmen, andere thorakale Gefäße	77.43.20 ↔ Knochenbiopsie an Radius und Ulna, Offene Knochenbiopsie
39.BH.C1 ↔ (Perkutan-)transluminale Implantation von Stents zur Strömungslaminierung bei Aneurysmen, andere abdominale und pelvine Arterien	77.43.99 ↔ Knochenbiopsie an Radius und Ulna, sonstige
39.BH.C3 ↔ (Perkutan-)transluminale Implantation von Stents zur Strömungslaminierung bei Aneurysmen, A. iliaca	77.44.20 ↔ Knochenbiopsie an Karpalia und Metakarpalia, Offene Knochenbiopsie
39.BH.D1 ↔ (Perkutan-)transluminale Implantation von Stents zur Strömungslaminierung bei Aneurysmen, viszerale Gefäße	77.44.99 ↔ Knochenbiopsie an Karpalia und Metakarpalia, sonstige
39.BH.G1 ↔ (Perkutan-)transluminale Implantation von Stents zur Strömungslaminierung bei Aneurysmen, Arterien vom Oberschenkel	77.45.20 ↔ Knochenbiopsie am Femur, Offene Knochenbiopsie
	77.45.99 ↔ Knochenbiopsie am Femur, sonstige
	77.46.20 ↔ Knochenbiopsie an der Patella, Offene Knochenbiopsie
	77.46.99 ↔ Knochenbiopsie an der Patella, sonstige
	77.47.20 ↔ Knochenbiopsie an Tibia und Fibula, Offene Knochenbiopsie
	77.47.99 ↔ Knochenbiopsie an Tibia und Fibula, sonstige
	77.48.20 ↔ Knochenbiopsie an Tarsalia und Metatarsalia, Offene Knochenbiopsie
	77.48.99 ↔ Knochenbiopsie an Tarsalia und Metatarsalia, sonstige
	77.49.41 ↔ Knochenbiopsie an anderen näher bezeichneten Knochen, ausser Gesichtsschädelknochen, Knochenbiopsie an Phalangen des Fusses, Offene Knochenbiopsie
	77.49.91 ↔ Knochenbiopsie an anderen näher bezeichneten Knochen, ausser Gesichtsschädelknochen, Offene Knochenbiopsie
	77.49.99 ↔ Knochenbiopsie an anderen näher bezeichneten Knochen, ausser Gesichtsschädelknochen, sonstige
	78.91 ↔ Einsetzen eines Knochenwachstumsstimulators an Skapula, Klavikula, Rippen und Sternum

78.97 ↔	Einsetzen eines Knochenwachstumsstimulators an Tibia und Fibula	79.39.12 ↔	Offene Reposition einer einfachen Fraktur von Rippen mit innerer Fixation
78.99 ↔	Einsetzen eines Knochenwachstumsstimulators an anderen näher bezeichneten Knochen, ausser Gesichtsschädelknochen	79.39.13 ↔	Offene Reposition einer einfachen Fraktur von Sternum mit innerer Fixation
79.19.10 ↔	Geschlossene Reposition einer Fraktur von Klavikula und Skapula mit innerer Knochenfixation	79.39.14 ↔	Offene Reposition einer Mehrfragmentfraktur von Rippen mit innerer Fixation
79.19.11 ↔	Geschlossene Reposition einer Fraktur von Rippen mit innerer Fixation	79.39.15 ↔	Offene Reposition einer Mehrfragmentfraktur von Sternum mit innerer Fixation
79.19.12 ↔	Geschlossene Reposition einer Fraktur von Sternum mit innerer Fixation	7A.11.12 ↔	Knochenbiopsie an der Wirbelsäule, offen chirurgisch
79.39.10 ↔	Offene Reposition einer einfachen Fraktur von Klavikula und Skapula mit innerer Knochenfixation	7A.23 ↔	Knocheninzision an der Wirbelsäule
79.39.11 ↔	Offene Reposition einer Mehrfragmentfraktur von Klavikula und Skapula mit innerer Knochenfixation	7A.25 ↔	Lokale Exzision von Knochenläsion oder -gewebe am Wirbel

ADRG E05**Andere grosse Eingriffe am Thorax oder extrakorporelle Zirkulation**

Mindestens eine Prozedur in Tabelle E05-2

DRG E05A**Andere grosse Eingriffe am Thorax mit äusserst schweren CC oder extrakorporelle Zirkulation oder komplizierende Prozedur**

PCCL > 3 oder Prozedur in Tabelle E05-3 oder Komplizierende Prozeduren

DRG E05B**Andere grosse Eingriffe am Thorax bei bösartiger Neubildung**

Diagnose in Tabelle E05-1

DRG E05C**Andere grosse Eingriffe am Thorax****Diagnose E05-1**

C33	Bösartige Neubildung der Trachea	C76.1	Bösartige Neubildung ungenau bezeichneter Lokalisationen: Thorax
C34.0	Bösartige Neubildung: Hauptbronchus	C78.0	Sekundäre bösartige Neubildung der Lunge
C34.1	Bösartige Neubildung: Oberlappen (-Bronchus)	C78.1	Sekundäre bösartige Neubildung des Mediastinums
C34.2	Bösartige Neubildung: Mittellappen (-Bronchus)	C78.2	Sekundäre bösartige Neubildung der Pleura
C34.3	Bösartige Neubildung: Unterlappen (-Bronchus)	C78.3	Sekundäre bösartige Neubildung sonstiger und nicht näher bezeichneter Atmungsorgane
C34.8	Bösartige Neubildung: Bronchus und Lunge, mehrere Teilbereiche überlappend	D02.1	Carcinoma in situ: Trachea
C34.9	Bösartige Neubildung: Bronchus oder Lunge, nicht näher bezeichnet	D02.2	Carcinoma in situ: Bronchus und Lunge
C38.1	Bösartige Neubildung: Vorderes Mediastinum	D02.3	Carcinoma in situ: Sonstige Teile des Atmungssystems
C38.2	Bösartige Neubildung: Hinteres Mediastinum	D02.4	Carcinoma in situ: Atmungssystem, nicht näher bezeichnet
C38.3	Bösartige Neubildung: Mediastinum, Teil nicht näher bezeichnet	D38.1	Neubildung unsicheren oder unbekanntes Verhaltens: Trachea, Bronchus und Lunge
C38.4	Bösartige Neubildung: Pleura	D38.2	Neubildung unsicheren oder unbekanntes Verhaltens: Pleura
C38.8	Bösartige Neubildung: Herz, Mediastinum und Pleura, mehrere Teilbereiche überlappend	D38.3	Neubildung unsicheren oder unbekanntes Verhaltens: Mediastinum
C39.8	Bösartige Neubildung: Atmungsorgane und sonstige intrathorakale Organe, mehrere Teilbereiche überlappend	D38.4	Neubildung unsicheren oder unbekanntes Verhaltens: Thymus
C39.9	Bösartige Neubildung: Ungenau bezeichnete Lokalisationen des Atmungssystems	D38.5	Neubildung unsicheren oder unbekanntes Verhaltens: Sonstige Atmungsorgane
C45.0	Mesotheliom der Pleura	D38.6	Neubildung unsicheren oder unbekanntes Verhaltens: Atmungsorgan, nicht näher bezeichnet
C47.3	Bösartige Neubildung: Periphere Nerven des Thorax		
C49.3	Bösartige Neubildung: Bindegewebe und andere Weichteilgewebe des Thorax		

Prozedur E05-2

07.82 ↔	Sonstige totale Exzision des Thymus	34.3X.26 ↔	Resektion von Läsion oder Gewebe des Mediastinums, mit Lungenresektion und Perikardteilresektion
07.84 ↔	Thorakoskopische totale Exzision des Thymus	34.3X.27 ↔	Resektion von Läsion oder Gewebe des Mediastinums, mit Perikardteilresektion und Gefässersatz
32.1X.10 ↔	Sonstige Exzision an einem Bronchus, Bifurkationsresektion	34.3X.28 ↔	Resektion von Läsion oder Gewebe des Mediastinums, mit Lungen- und Perikardteilresektion und Gefässersatz
32.1X.20 ↔	Sonstige Exzision an einem Bronchus, Revision einer Bronchusstumpfsuffizienz	34.3X.29 ↔	Resektion von Läsion oder Gewebe des Mediastinums, sonstige
32.40 ↔	Lobektomie an der Lunge, n.n.bez.	34.4X.31 ↔	Resektion einer Läsion an der Brustwand, komplette Resektion des Sternums, ohne Rekonstruktion
32.41.15 ↔	Lobektomie an der Lunge, thorakoskopisch, ohne bronchoplastische sowie ohne angioplastische Erweiterung	34.4X.32 ↔	Resektion einer Läsion an der Brustwand, komplette Resektion des Sternums, mit Rekonstruktion
32.41.17 ↔	Lobektomie an der Lunge, thorakoskopisch, mit angioplastischer Erweiterung	34.51.00 ↔	Pleurektomie und Dekortikation der Lunge, offen chirurgisch, n.n.bez.
32.42.15 ↔	Lobektomie an der Lunge, offen chirurgisch, ohne bronchoplastische sowie ohne angioplastische Erweiterung	34.51.11 ↔	Radikale Pleurektomie und Dekortikation der Lunge und Brustwand ohne Perikard- oder Zwerchfellresektion, offen chirurgisch
32.42.17 ↔	Lobektomie an der Lunge, offen chirurgisch, mit angioplastischer Erweiterung	34.51.12 ↔	Radikale Pleurektomie und Dekortikation der Lunge und Brustwand mit Perikardresektion, offen chirurgisch
32.43.11 ↔	Lobektomie an der Lunge, erweitert, thorakoskopisch, ohne bronchoplastische sowie ohne angioplastische Erweiterung	34.51.13 ↔	Radikale Pleurektomie und Dekortikation der Lunge und Brustwand mit Zwerchfellresektion, offen chirurgisch
32.43.13 ↔	Lobektomie an der Lunge, erweitert, thorakoskopisch, mit angioplastischer Erweiterung	34.51.14 ↔	Radikale Pleurektomie und Dekortikation der Lunge und Brustwand mit Perikard- sowie Zwerchfellresektion, offen chirurgisch
32.43.21 ↔	Lobektomie an der Lunge, erweitert, offen chirurgisch, ohne bronchoplastische sowie ohne angioplastische Erweiterung	34.51.15 ↔	Partielle Pleurektomie und Dekortikation, offen chirurgisch
32.43.23 ↔	Lobektomie an der Lunge, erweitert, offen chirurgisch, mit angioplastischer Erweiterung	34.51.16 ↔	Subtotale Pleurektomie und Dekortikation, offen chirurgisch
32.44.11 ↔	Bilobektomie an der Lunge, thorakoskopisch, ohne bronchoplastische sowie ohne angioplastische Erweiterung	34.51.99 ↔	Pleurektomie und Dekortikation der Lunge, offen chirurgisch, sonstige
32.44.13 ↔	Bilobektomie an der Lunge, thorakoskopisch, mit angioplastischer Erweiterung	34.52.00 ↔	Pleurektomie und Dekortikation der Lunge, thorakoskopisch, n.n.bez.
32.44.21 ↔	Bilobektomie an der Lunge, offen chirurgisch, ohne bronchoplastische sowie ohne angioplastische Erweiterung	34.52.11 ↔	Radikale Pleurektomie und Dekortikation der Lunge und Brustwand ohne Perikard- oder Zwerchfellresektion, thorakoskopisch
32.44.23 ↔	Bilobektomie an der Lunge, offen chirurgisch, mit angioplastischer Erweiterung	34.52.12 ↔	Radikale Pleurektomie und Dekortikation der Lunge und Brustwand mit Perikardresektion, thorakoskopisch
32.49 ↔	Lobektomie an der Lunge, sonstige	34.52.13 ↔	Radikale Pleurektomie und Dekortikation der Lunge und Brustwand mit Zwerchfellresektion, thorakoskopisch
32.50.11 ↔	Pneumonektomie, thorakoskopisch, ohne bronchoplastische sowie ohne angioplastische Erweiterung	34.52.14 ↔	Radikale Pleurektomie und Dekortikation der Lunge und Brustwand mit Perikard- sowie Zwerchfellresektion, thorakoskopisch
32.50.13 ↔	Pneumonektomie, thorakoskopisch, mit angioplastischer Erweiterung	34.52.15 ↔	Partielle Pleurektomie und Dekortikation, thorakoskopisch
32.51.15 ↔	Pneumonektomie, offen chirurgisch, ohne bronchoplastische sowie ohne angioplastische Erweiterung	34.52.16 ↔	Subtotale Pleurektomie und Dekortikation, thorakoskopisch
32.51.17 ↔	Pneumonektomie, offen chirurgisch, mit angioplastischer Erweiterung	34.52.99 ↔	Pleurektomie und Dekortikation der Lunge, thorakoskopisch, sonstige
32.52.11 ↔	Pneumonektomie, erweitert, offen chirurgisch, ohne bronchoplastische sowie ohne angioplastische Erweiterung	34.59.10 ↔	Sonstige Exzision an der Pleura, thorakoskopische Pleurektomie
32.52.13 ↔	Pneumonektomie, erweitert, offen chirurgisch, mit angioplastischer Erweiterung	34.59.20 ↔	Sonstige Exzision an der Pleura, offen chirurgische Pleurektomie
32.59 ↔	Pneumonektomie, n.n.bez. und sonstige	34.73 ↔	Verschluss anderer Thoraxfisteln
33.42 ↔	Verschluss einer Bronchusfistel	36.32 ↔	Sonstige transmyokardiale Revaskularisation
33.43 ↔	Verschluss einer Lungenverletzung	36.33 ↔	Endoskopische transmyokardiale Revaskularisation
34.3X.22 ↔	Resektion von Läsion oder Gewebe des Mediastinums, mit Lungenresektion oder Brustwandteilresektion	37.12.00 ↔	Perikardiotomie, n.n.bez.
34.3X.23 ↔	Resektion von Läsion oder Gewebe des Mediastinums, mit Perikardteilresektion	37.12.09 ↔	Perikardiotomie, sonstige
34.3X.24 ↔	Resektion von Läsion oder Gewebe des Mediastinums, mit prothetischem Gefässersatz	37.12.11 ↔	Perikardiotomie, offen chirurgisch
34.3X.25 ↔	Resektion von Läsion oder Gewebe des Mediastinums, mit Lungenresektion und Gefässersatz	37.12.12 ↔	Perikardiotomie, thorakoskopisch
		37.31.00 ↔	Perikardektomie, n.n.bez.
		37.31.10 ↔	Perikardektomie, partiell

37.31.20 ↔	Perikardektomie, total	37.9A.11 ↔	Implantation oder Wechsel eines myokardmodulierenden Systems [CCM]
37.31.30 ↔	Adhäsionolyse am Perikard	37.9A.99 ↔	Implantation eines herzmuskelstimulierenden Systems, sonstige
37.31.99 ↔	Perikardektomie, sonstige	38.04.00 ↔	Inzision der Aorta, n.n.bez.
37.41 ↔	Implantation von prothetischem herzunterstützendem System am Herzen	38.04.10 ↔	Inzision von Aorta ascendens und Aortenbogen
37.6A.11 ↔	Implantation eines herzkreislaufunterstützenden Systems, mit Pumpe, ohne Gasaustauschfunktion, extrakorporal, linksventrikulär, offen chirurgisch thorakal (Thorakotomie, Minithorakotomie, Sternotomie)	38.04.20 ↔	Inzision der Aorta descendens
37.6A.12 ↔	Implantation eines herzkreislaufunterstützenden Systems, mit Pumpe, ohne Gasaustauschfunktion, extrakorporal, rechtsventrikulär, offen chirurgisch thorakal (Thorakotomie, Minithorakotomie, Sternotomie)	38.04.30 ↔	Inzision der Aorta abdominalis
37.6A.21 ↔	Implantation eines herzkreislaufunterstützenden Systems, mit Pumpe, ohne Gasaustauschfunktion, extrakorporal, biventrikulär, offen chirurgisch thorakal (Thorakotomie, Minithorakotomie, Sternotomie)	38.04.99 ↔	Inzision der Aorta, sonstige
37.6A.35 ↔	Implantation eines herzkreislaufunterstützenden Systems, mit Pumpe, ohne Gasaustauschfunktion, intrakorporal, linksventrikulär, Hospital Set, offen chirurgisch thorakal (Thorakotomie, Minithorakotomie, Sternotomie)	38.07.99 ↔	Inzision von abdominalen Venen, sonstige
37.6A.37 ↔	Implantation eines herzkreislaufunterstützenden Systems, mit Pumpe, ohne Gasaustauschfunktion, intrakorporal, rechtsventrikulär, Hospital Set, offen chirurgisch thorakal (Thorakotomie, Minithorakotomie, Sternotomie)	38.15.10 ↔	Enderarteriektomie der A. subclavia
37.6A.3A ↔	Implantation eines herzkreislaufunterstützenden Systems, mit Pumpe, ohne Gasaustauschfunktion, intrakorporal, biventrikulär, Hospital Set, offen chirurgisch thorakal (Thorakotomie, Minithorakotomie, Sternotomie)	38.15.20 ↔	Enderarteriektomie des Truncus brachiocephalicus
37.6A.51 ↔	Implantation eines herzkreislauf- und lungenunterstützenden Systems, mit Pumpe, mit CO ₂ -removal, extrakorporal, veno-venös, perkutan	38.15.30 ↔	Enderarteriektomie der A. pulmonalis
37.6A.61 ↔	Implantation eines herzkreislauf- und lungenunterstützenden Systems, mit Pumpe, mit Oxygenator (inkl. CO ₂ -removal), extrakorporal, veno-venös, offen chirurgisch extra-thorakal (z. B. Gefässfreilegung)	38.15.40 ↔	Enderarteriektomie der V. pulmonalis
37.6A.62 ↔	Implantation eines herzkreislauf- und lungenunterstützenden Systems, mit Pumpe, mit Oxygenator (inkl. CO ₂ -removal), extrakorporal, veno-venös, perkutan	38.15.99 ↔	Enderarteriektomie der anderen thorakalen Gefäße, sonstige
37.6A.71 ↔	Implantation eines herzkreislauf- und lungenunterstützenden Systems, mit Pumpe, mit Oxygenator (inkl. CO ₂ -removal), extrakorporal, veno-arteriell oder veno-venoarteriell, offen chirurgisch thorakal (Thorakotomie, Minithorakotomie, Sternotomie)	38.34.10 ↔	Resektion der Aorta ascendens und des Aortenbogens mit Anastomose
37.6A.72 ↔	Implantation eines herzkreislauf- und lungenunterstützenden Systems, mit Pumpe, mit Oxygenator (inkl. CO ₂ -removal), extrakorporal, veno-arteriell oder veno-venoarteriell, offen chirurgisch extra-thorakal (z. B. Gefässfreilegung)	38.34.20 ↔	Resektion der Aorta descendens mit Anastomose
37.6A.73 ↔	Implantation eines herzkreislauf- und lungenunterstützenden Systems, mit Pumpe, mit Oxygenator (inkl. CO ₂ -removal), extrakorporal, veno-arteriell oder veno-venoarteriell, perkutan	38.34.30 ↔	Resektion der Aorta abdominalis mit Anastomose
37.91 ↔	Offene Herzmassage	38.34.99 ↔	Resektion der Aorta mit Anastomose, sonstige
37.99.20 ↔	Operationen bei kongenitalen Anomalien des Herzens, n.n.bez.	38.35.00 ↔	Resektion von thorakalen Gefässen mit Anastomose, n.n.bez.
37.99.29 ↔	Operationen bei kongenitalen Anomalien des Herzens, sonstige	38.35.10 ↔	Resektion von thorakalen Arterien mit Anastomose, n.n.bez.
37.99.30 ↔	Ligatur eines Herzohres	38.35.11 ↔	Resektion der A. subclavia mit Anastomose
37.99.80 ↔	Reoperation an Herz und Perikard	38.35.12 ↔	Resektion des Truncus brachiocephalicus mit Anastomose
37.9A.00 ↔	Implantation eines herzmuskelstimulierenden Systems, n.n.bez.	38.35.13 ↔	Resektion der A. pulmonalis mit Anastomose
		38.35.19 ↔	Resektion von thorakalen Arterien mit Anastomose, sonstige
		38.35.20 ↔	Resektion von thorakalen Venen mit Anastomose, n.n.bez.
		38.35.21 ↔	Resektion der V. pulmonalis mit Anastomose
		38.35.22 ↔	Resektion der V. subclavia mit Anastomose
		38.35.23 ↔	Resektion der V. cava superior mit Anastomose
		38.35.28 ↔	Resektion von thorakalen von sonstigen tiefen Venen mit Anastomose
		38.35.29 ↔	Resektion von thorakalen Venen mit Anastomose, sonstige
		38.35.99 ↔	Resektion von thorakalen Gefässen mit Anastomose, sonstige
		38.45.00 ↔	Resektion von thorakalen Blutgefässen mit Ersatz, n.n.bez.
		38.45.10 ↔	Resektion der thorakalen Aorta mit Ersatz, n.n.bez.
		38.45.12 ↔	Resektion der Aorta thoracica mit Ersatz
		38.45.13 ↔	Resektion der Aorta thoracoabdominalis mit Ersatz
		38.45.14 ↔	Resektion der thorakalen Aorta und Ersatz mit Hybridprothese
		38.45.15 ↔	Resektion der Aorta ascendens mit Ersatz
		38.45.16 ↔	Resektion des Aortenbogens mit Ersatz
		38.45.17 ↔	Resektion der Aorta ascendens sowie des Aortenbogens mit Ersatz
		38.45.19 ↔	Resektion der thorakalen Aorta mit Ersatz, sonstige
		38.45.20 ↔	Resektion sonstiger thorakaler Arterien mit Ersatz, n.n.bez.
		38.45.21 ↔	Resektion der A. pulmonalis mit Ersatz
		38.45.22 ↔	Resektion des Truncus brachiocephalicus mit Ersatz
		38.45.29 ↔	Resektion sonstiger thorakaler Arterien mit Ersatz
		38.45.30 ↔	Resektion thorakaler Venen mit Ersatz, n.n.bez.
		38.45.31 ↔	Resektion der V. cava superior mit Ersatz
		38.45.38 ↔	Resektion sonstiger tiefer thorakaler Venen mit Ersatz
		38.45.39 ↔	Resektion thorakaler Venen mit Ersatz, sonstige
		38.45.99 ↔	Resektion von thorakalen Blutgefässen mit Ersatz, sonstige
		38.47.11 ↔	Resektion der V. cava inferior mit Ersatz
		38.47.12 ↔	Resektion der V. iliaca mit Ersatz
		38.47.19 ↔	Resektion von tiefen abdominalen Venen mit Ersatz, sonstige

- 38.47.99 ↔ Resektion von abdominalen Venen mit Ersatz, sonstige
- 38.64.00 ↔ Sonstige Exzision der Aorta, n.n.bez.
- 38.64.10 ↔ Sonstige Exzision der thorakalen Aorta
- 38.64.20 ↔ Sonstige Exzision der Aorta abdominalis
- 38.64.99 ↔ Sonstige Exzision der Aorta, sonstige
- 38.65.21 ↔ Sonstige Exzision der V. cava superior
- 38.65.22 ↔ Sonstige Exzision von sonstigen tiefen thorakalen Venen
- 38.84.00 ↔ Sonstiger chirurgischer Verschluss der Aorta, n.n.bez.
- 38.84.09 ↔ Sonstiger chirurgischer Verschluss der Aorta, sonstige
- 38.84.10 ↔ Sonstiger chirurgischer Verschluss der thorakalen Aorta
- 38.84.20 ↔ Sonstiger chirurgischer Verschluss der Aorta abdominalis
- 38.85.11 ↔ Sonstiger chirurgischer Verschluss der A. subclavia
- 38.85.12 ↔ Sonstiger chirurgischer Verschluss der A. pulmonalis
- 38.85.13 ↔ Sonstiger chirurgischer Verschluss des Truncus brachiocephalicus
- 38.85.21 ↔ Sonstiger chirurgischer Verschluss der V. cava superior
- 38.85.22 ↔ Sonstiger chirurgischer Verschluss der V. pulmonalis
- 38.85.23 ↔ Sonstiger chirurgischer Verschluss der V. subclavia
- 39.21.00 ↔ Anastomose von der V. cava zur A. pulmonalis, n.n.bez.
- 39.21.10 ↔ Glenn-Operation an einem funktionell/morphologisch univentrikulären Herzen
- 39.21.99 ↔ Anastomose von der V. cava zur A. pulmonalis, sonstige
- 39.31.60 ↔ Naht der Aorta, n.n.bez.
- 39.31.61 ↔ Naht der thorakalen Aorta
- 39.31.62 ↔ Naht der abdominalen Aorta
- 39.31.69 ↔ Naht der Aorta, sonstige
- 39.31.71 ↔ Naht der A. pulmonalis
- 39.31.72 ↔ Naht des Truncus brachiocephalicus
- 39.31.73 ↔ Naht der A. subclavia
- 39.52.20 ↔ Sonstige Korrektur eines Aneurysmas der Aorta, n.n.bez.
- 39.52.21 ↔ Sonstige offen chirurgische Korrektur eines Aneurysmas der Aorta ascendens, des Aortenbogens und der thorakalen Aorta
- 39.52.22 ↔ Sonstige offen chirurgische Korrektur eines Aneurysmas der Aorta abdominalis
- 39.52.29 ↔ Sonstige Korrektur eines Aneurysmas der Aorta, sonstige
- 39.61.00 ↔ Extrakorporelle Zirkulation [ECC], n.n.bez.
- 39.61.10 ↔ Konventionelle extrakorporelle Zirkulation [ECC] unter Normothermie (mehr als 35 °C)
- 39.61.11 ↔ Konventionelle extrakorporelle Zirkulation [ECC] unter milder Hypothermie (32 - 35 °C)
- 39.61.12 ↔ Konventionelle extrakorporelle Zirkulation [ECC] unter moderater Hypothermie (26 bis unter 32 °C)
- 39.61.13 ↔ Konventionelle extrakorporelle Zirkulation [ECC] unter tiefer Hypothermie (20 bis unter 26 °C)
- 39.61.14 ↔ Konventionelle extrakorporelle Zirkulation [ECC] unter profunder Hypothermie (unter 20 °C)
- 39.61.15 ↔ Konventionelle extrakorporelle Zirkulation [ECC] unter Hypothermie, unbekannte Temperatur
- 39.61.21 ↔ Minimalisierte extrakorporelle Zirkulation [ECC] unter Normothermie (mehr als 35 °C)
- 39.61.22 ↔ Minimalisierte extrakorporelle Zirkulation [ECC] unter milder Hypothermie (32 - 35 °C)
- 39.61.23 ↔ Minimalisierte extrakorporelle Zirkulation [ECC] unter moderater Hypothermie (26 bis unter 32 °C)
- 39.61.24 ↔ Minimalisierte extrakorporelle Zirkulation [ECC] unter tiefer Hypothermie (20 bis unter 26 °C)
- 39.61.25 ↔ Minimalisierte extrakorporelle Zirkulation [ECC] unter profunder Hypothermie (unter 20 °C)
- 39.61.26 ↔ Minimalisierte extrakorporelle Zirkulation [ECC] unter Hypothermie, unbekannte Temperatur
- 39.61.99 ↔ Extrakorporelle Zirkulation [ECC], sonstige
- 39.66 ↔ Perkutaner kardiopulmonaler Bypass
- 39.99.21 ↔ Operationen bei kongenitaler Anomalie des Aortenisthmus (Stenose) oder bei unterbrochenem Aortenbogen

Prozedur E05-3

- 39.61.00 ↔ Extrakorporelle Zirkulation [ECC], n.n.bez.
- 39.61.10 ↔ Konventionelle extrakorporelle Zirkulation [ECC] unter Normothermie (mehr als 35 °C)
- 39.61.11 ↔ Konventionelle extrakorporelle Zirkulation [ECC] unter milder Hypothermie (32 - 35 °C)
- 39.61.12 ↔ Konventionelle extrakorporelle Zirkulation [ECC] unter moderater Hypothermie (26 bis unter 32 °C)
- 39.61.13 ↔ Konventionelle extrakorporelle Zirkulation [ECC] unter tiefer Hypothermie (20 bis unter 26 °C)
- 39.61.14 ↔ Konventionelle extrakorporelle Zirkulation [ECC] unter profunder Hypothermie (unter 20 °C)
- 39.61.15 ↔ Konventionelle extrakorporelle Zirkulation [ECC] unter Hypothermie, unbekannte Temperatur
- 39.61.21 ↔ Minimalisierte extrakorporelle Zirkulation [ECC] unter Normothermie (mehr als 35 °C)
- 39.61.22 ↔ Minimalisierte extrakorporelle Zirkulation [ECC] unter milder Hypothermie (32 - 35 °C)
- 39.61.23 ↔ Minimalisierte extrakorporelle Zirkulation [ECC] unter moderater Hypothermie (26 bis unter 32 °C)
- 39.61.24 ↔ Minimalisierte extrakorporelle Zirkulation [ECC] unter tiefer Hypothermie (20 bis unter 26 °C)
- 39.61.25 ↔ Minimalisierte extrakorporelle Zirkulation [ECC] unter profunder Hypothermie (unter 20 °C)
- 39.61.26 ↔ Minimalisierte extrakorporelle Zirkulation [ECC] unter Hypothermie, unbekannte Temperatur
- 39.61.99 ↔ Extrakorporelle Zirkulation [ECC], sonstige
- 39.66 ↔ Perkutaner kardiopulmonaler Bypass

ADRG E06

Andere Lungenresektionen, Biopsie an Thoraxorganen und Eingriffe an der Thoraxwand

Mindestens eine Prozedur in Tabelle E06-1

DRG E06A**Andere Lungenresektionen, Biopsie an Thoraxorganen und Eingriffe an der Thoraxwand mit äusserst schweren CC oder chirurgischer Lungenvolumenreduktion**

PCCL > 3 oder Prozedur in Tabelle E06-2

DRG E06B**Andere Lungenresektionen, Biopsie an Thoraxorganen und Eingriffe an der Thoraxwand, Alter < 16 Jahre**

Alter < 16 Jahre

DRG E06C**Andere Lungenresektionen, Biopsie an Thoraxorganen und Eingriffe an der Thoraxwand, Alter > 15 Jahre****Prozedur E06-1**

07.16.11 ↔	Offene Biopsie am Thymus	33.34.99 ↔	Thorakoplastik, sonstige
07.80 ↔	Thymektomie, n.n.bez.	33.39 ↔	Chirurgischer Lungenkollaps, sonstige
07.81 ↔	Sonstige partielle Exzision am Thymus	33.41 ↔	Naht eines Bronchusrisses
07.83 ↔	Thorakoskopische partielle Exzision am Thymus	33.92 ↔	Ligatur eines Bronchus
07.91 ↔	Exploration im Gebiet des Thymus	34.02 ↔	Probethorakotomie
07.92 ↔	Sonstige Inzision am Thymus	34.27.20 ↔	Offene Biopsie am Zwerchfell
07.93 ↔	Plastische Rekonstruktion am Thymus	34.3X.10 ↔	Exzision von Läsion oder Gewebe des Mediastinums
07.95 ↔	Thorakoskopische Inzision am Thymus	34.3X.21 ↔	Resektion von Läsion oder Gewebe des Mediastinums, ohne Resektion an mediastinalen Organen
07.98 ↔	Sonstige und nicht näher bezeichnete thorakoskopische Operationen am Thymus	34.3X.30 ↔	Destruktion von Läsion oder Gewebe des Mediastinums
07.99 ↔	Sonstige und nicht näher bezeichnete Operationen am Thymus	34.3X.99 ↔	Exzision oder Destruktion von Läsion oder Gewebe des Mediastinums, sonstige
31.73 ↔	Verschluss einer anderen trachealen Fistel	34.4X.10 ↔	Exzision einer Läsion an der Brustwand
32.09.10 ↔	Sonstige lokale Exzision oder Destruktion von Läsion oder Gewebe an einem Bronchus, durch Thorakotomie	34.4X.21 ↔	Teilresektion einer Läsion an der Brustwand, ohne Rekonstruktion
32.09.20 ↔	Sonstige lokale Exzision oder Destruktion von Läsion oder Gewebe an einem Bronchus, durch Thorakoskopie	34.4X.22 ↔	Teilresektion einer Läsion an der Brustwand, mit Rekonstruktion
32.21 ↔	Plikatur einer Emphyseblase	34.71 ↔	Naht einer Brustwandverletzung
32.22 ↔	Chirurgische Lungenvolumenreduktion	34.72 ↔	Verschluss einer Thorakostomie
32.2A.11 ↔	Lokale Exzision und Destruktion von Läsion oder Gewebe an der Lunge, offen chirurgisch	34.74 ↔	Korrektur einer Brustwanddeformität
32.2A.12 ↔	Lokale Exzision und Destruktion von Läsion oder Gewebe an der Lunge, thorakoskopisch	34.75 ↔	Sekundärer Verschluss einer Thorakotomie und Sternotomie
32.31.11 ↔	Anatomische Segmentresektion der Lunge, thorakoskopisch, ohne bronchoplastische sowie ohne angioplastische Erweiterung	34.76 ↔	Plastische Rekonstruktion zur Stabilisierung der Brustwand, offen chirurgisch
32.31.12 ↔	Anatomische Segmentresektion der Lunge, thorakoskopisch, mit bronchoplastischer Erweiterung	34.77 ↔	Knochen transplantation und Knochen transposition an der Brustwand
32.31.13 ↔	Anatomische Segmentresektion der Lunge, thorakoskopisch, mit angioplastischer Erweiterung	34.79 ↔	Plastische Rekonstruktion an der Brustwand, sonstige
32.31.14 ↔	Anatomische Segmentresektion der Lunge, thorakoskopisch, mit bronchoplastischer sowie mit angioplastischer Erweiterung	34.81 ↔	Exzision von Läsion oder Gewebe am Zwerchfell
32.32.11 ↔	Anatomische Segmentresektion der Lunge, offen chirurgisch, ohne bronchoplastische sowie ohne angioplastische Erweiterung	34.82 ↔	Naht eines Zwerchfellrisses
32.32.12 ↔	Anatomische Segmentresektion der Lunge, offen chirurgisch, mit bronchoplastischer Erweiterung	34.83 ↔	Verschluss einer Zwerchfellfistel
32.32.13 ↔	Anatomische Segmentresektion der Lunge, offen chirurgisch, mit angioplastischer Erweiterung	34.84 ↔	Sonstige plastische Rekonstruktion am Zwerchfell
32.32.14 ↔	Anatomische Segmentresektion der Lunge, offen chirurgisch, mit bronchoplastischer sowie mit angioplastischer Erweiterung	37.24.20 ↔	Offene Perikardbiopsie
32.39 ↔	Sonstige und nicht näher bezeichnete anatomische Segmentresektion der Lunge	37.25.20 ↔	Transvasale Biopsie des Endokards, Myokards und Endomyokards
33.20 ↔	Thorakoskopische Lungenbiopsie	37.25.30 ↔	Herzbiopsie, offen
33.25 ↔	Offene Bronchusbiopsie	37.40 ↔	Plastische Rekonstruktion von Herz und Perikard, n.n.bez.
33.28 ↔	Offene Lungenbiopsie	37.42.11 ↔	Naht des Perikards (nach Verletzung)
33.34.10 ↔	Thorakoplastik, partiell	37.42.21 ↔	Naht des Myokards (nach Verletzung)
33.34.20 ↔	Thorakoplastik, komplett	40.21.10 ↔	Exzision einzelner Lymphknoten und Lymphgefässe, zervikal, ohne Markierung
		40.21.99 ↔	Exzision eines tiefen zervikalen Lymphknotens, sonstige
		40.22.10 ↔	Exzision eines mamma-aria-interna Lymphknotens, thorakoskopisch
		40.22.20 ↔	Exzision eines mamma-aria-interna Lymphknotens, offen chirurgisch
		40.22.99 ↔	Exzision eines mamma-aria-interna Lymphknotens, sonstige

40.23.10 ↔	Exzision eines axillären Lymphknotens, ohne Markierung	40.51.99 ↔	Radikale Exzision von axillären Lymphknoten, sonstige
40.23.99 ↔	Exzision eines axillären Lymphknotens, sonstige	40.52.10 ↔	Radikale Exzision von retroperitonealen (paraaortal, parakaval) und pelvinen Lymphknoten als selbstständiger Eingriff
40.24.10 ↔	Exzision eines inguinalen Lymphknotens, offen chirurgisch, ohne Markierung	40.52.11 ↔	Radikale Exzision von retroperitonealen (paraaortal, parakaval) und pelvinen Lymphknoten im Rahmen eines anderen Eingriffs
40.24.20 ↔	Exzision eines inguinalen Lymphknotens, laparoskopisch	40.52.99 ↔	Radikale Exzision von periaortalen Lymphknoten, sonstige
40.24.99 ↔	Exzision eines inguinalen Lymphknotens, sonstige	40.53.10 ↔	Radikale Exzision von iliakalen Lymphknoten als selbstständiger Eingriff
40.29.11 ↔	Exzision eines mediastinalen Lymphknotens, offen chirurgisch	40.53.11 ↔	Radikale Exzision von iliakalen Lymphknoten im Rahmen eines anderen Eingriffs
40.29.12 ↔	Exzision eines mediastinalen Lymphknotens, thorakoskopisch	40.53.99 ↔	Radikale Exzision von iliakalen Lymphknoten, sonstige
40.29.19 ↔	Exzision eines mediastinalen Lymphknotens, sonstige	40.59.11 ↔	Radikale Exzision mediastinaler Lymphknoten als selbstständiger Eingriff
40.29.20 ↔	Exzision eines paraaortalen Lymphknotens	40.59.12 ↔	Radikale Exzision peribronchialer Lymphknoten als selbstständiger Eingriff
40.29.30 ↔	Exzision eines iliakalen Lymphknotens	40.59.19 ↔	Radikale Exzision anderer Lymphknoten als selbstständiger Eingriff, sonstige
40.29.70 ↔	Exzision eines Lymphangioms oder Hygroma cysticum	40.59.21 ↔	Radikale Exzision mediastinaler Lymphknoten im Rahmen eines anderen Eingriffs
40.29.81 ↔	Exzision mehrerer abdominaler Lymphknotenstationen (mit Leberbiopsie), offen chirurgisch [Staging-Laparotomie]	40.59.22 ↔	Radikale Exzision peribronchialer Lymphknoten im Rahmen eines anderen Eingriffs
40.29.82 ↔	Exzision mehrerer abdominaler Lymphknotenstationen (mit Leberbiopsie), laparoskopisch [Staging-Laparoskopie]	40.59.29 ↔	Radikale Exzision anderer Lymphknoten im Rahmen eines anderen Eingriffs, sonstige
40.29.89 ↔	Exzision mehrerer abdominaler Lymphknotenstationen (mit Leberbiopsie), sonstige	42.83 ↔	Verschluss einer Ösophagostomie
40.29.99 ↔	Einfache Exzision einer anderen lymphatischen Struktur, sonstige	53.82 ↔	Operation einer parasternalen Hernie
40.51.10 ↔	Radikale Exzision von axillären Lymphknoten als selbstständiger Eingriff		
40.51.11 ↔	Radikale Exzision von axillären Lymphknoten im Rahmen eines anderen Eingriffs		

Prozedur E06-2

32.22 ↔ Chirurgische Lungenvolumenreduktion

ADRG E07

Eingriffe bei Schlafapnoesyndrom

Hauptdiagnose in Tabelle E07-1 und Prozedur in Tabelle E07-2

DRG E07Z

Eingriffe bei Schlafapnoesyndrom

Diagnose E07-1

E66.20	Übermäßige Adipositas mit alveolärer Hypoventilation: Adipositas Grad I (WHO) bei Patienten von 18 Jahren und älter	E66.27	Übermäßige Adipositas mit alveolärer Hypoventilation: Adipositas Grad III (WHO) bei Patienten von 18 Jahren und älter, Body-Mass-Index [BMI] von 50 bis unter 60
E66.21	Übermäßige Adipositas mit alveolärer Hypoventilation: Adipositas Grad II (WHO) bei Patienten von 18 Jahren und älter	E66.28	Übermäßige Adipositas mit alveolärer Hypoventilation: Adipositas Grad III (WHO) bei Patienten von 18 Jahren und älter, Body-Mass-Index [BMI] von 60 und mehr
E66.24	Übermäßige Adipositas mit alveolärer Hypoventilation: Adipositas bei Kindern und Jugendlichen von 3 Jahren bis unter 18 Jahren	E66.29	Übermäßige Adipositas mit alveolärer Hypoventilation: Grad oder Ausmaß der Adipositas nicht näher bezeichnet
E66.25	Übermäßige Adipositas mit alveolärer Hypoventilation: Extreme Adipositas bei Kindern und Jugendlichen von 3 Jahren bis unter 18 Jahren	G47.30	Zentrales Schlafapnoe-Syndrom
E66.26	Übermäßige Adipositas mit alveolärer Hypoventilation: Adipositas Grad III (WHO) bei Patienten von 18 Jahren und älter, Body-Mass-Index [BMI] von 40 bis unter 50	G47.31	Obstruktives Schlafapnoe-Syndrom
		G47.32	Schlafbezogenes Hypoventilations-Syndrom
		G47.38	Sonstige Schlafapnoe
		G47.39	Schlafapnoe, nicht näher bezeichnet

Prozedur E07-2

21.5 ↔	Submuköse Resektion des Nasenseptums	28.2X.10 ↔	Partielle Resektion der Tonsille [Tonsillotomie] ohne Adenoidektomie
21.61 ↔	Konchektomie durch Kauterisation oder Kryochirurgie	28.2X.11 ↔	Totale Tonsillektomie ohne Adenoidektomie
21.69.00 ↔	Sonstige Konchektomie, n.n.bez.	28.2X.12 ↔	Abszesssionillektomie
21.69.10 ↔	Konchotomie und Abtragung von hinteren Enden	28.2X.99 ↔	Tonsillektomie ohne Adenoidektomie, sonstige
21.69.11 ↔	Submuköse Resektion (Turbinoplastik)	28.3X.00 ↔	Tonsillektomie mit Adenoidektomie, n.n.bez.
21.69.12 ↔	Sonstige Operationen an der unteren Nasenmuschel	28.3X.10 ↔	Partielle Resektion der Tonsille [Tonsillotomie] mit Adenoidektomie
21.69.99 ↔	Sonstige Konchektomie, sonstige	28.3X.11 ↔	Totale Tonsillektomie mit Adenoidektomie
21.83.00 ↔	Totale plastische Nasenrekonstruktion, n.n.bez.	28.3X.12 ↔	Abszesssionillektomie mit Adenoidektomie
21.83.10 ↔	Septorhinoplastik mit Korrektur des Knorpels oder des Knochens, mit lokalen autogenen Transplantaten	28.3X.99 ↔	Tonsillektomie mit Adenoidektomie, sonstige
21.83.11 ↔	Septorhinoplastik mit Korrektur des Knorpels oder des Knochens, mit distalen autogenen Transplantaten, allogenen oder xenogenen Transplantaten	28.4 ↔	Exzision eines Tonsillenrestes
21.83.12 ↔	Septorhinoplastik mit Korrektur des Knochens und des Knorpels	28.6 ↔	Adenoidektomie ohne Tonsillektomie
21.83.20 ↔	Totale plastische Nasenrekonstruktion mit Implantation von alloplastischen Materialien	29.33.00 ↔	(Partielle) Pharyngektomie, n.n.bez.
21.83.99 ↔	Totale plastische Nasenrekonstruktion, sonstige	29.33.10 ↔	Partielle Pharyngektomie, ohne Rekonstruktion
21.84 ↔	Revision einer Rhinoplastik	29.33.11 ↔	Partielle Pharyngektomie, Rekonstruktion mit gestieltem regionalen oder Fernlappen
21.85 ↔	Augmentationsrhinoplastik	29.33.12 ↔	Partielle Pharyngektomie, Rekonstruktion mit freiem mikrovaskulär-anastomosierten Transplantat
21.86.00 ↔	Rhinoplastik der Nasenweichteile, n.n.bez.	29.33.20 ↔	Totale Pharyngektomie, Rekonstruktion mit gestieltem regionalen oder Fernlappen
21.86.10 ↔	Rhinoplastik der Nasenweichteile, äussere Nase	29.33.21 ↔	Totale Pharyngektomie, Rekonstruktion mit freiem mikrovaskulär-anastomosierten Transplantat, freiem Darmtransplantat oder Magenhochzug
21.86.11 ↔	Rhinoplastik mit lokalen oder distalen Lappen	29.33.99 ↔	(Partielle) Pharyngektomie, sonstige
21.86.99 ↔	Rhinoplastik der Nasenweichteile, sonstige	29.4X.10 ↔	Plastische Rekonstruktion am Pharynx, mit lokaler Schleimhaut oder freiem Hautlappen
21.87 ↔	Sonstige Rhinoplastik	29.4X.11 ↔	Plastische Rekonstruktion am Pharynx, mit gestieltem myokutanen Lappen
21.88.00 ↔	Sonstige Septumplastik, n.n.bez.	29.4X.12 ↔	Plastische Rekonstruktion am Pharynx, mit mikrovaskulär anastomosiertem Transplantat, Darmtransplantat oder Magenhochzug
21.88.10 ↔	Septumplastik, Septumunterfütterung	29.4X.99 ↔	Plastische Rekonstruktion am Pharynx, sonstige
21.88.11 ↔	Septumplastik, Verschluss einer Septumperforation mit Schleimhaut-Verschiebelappen	29.59 ↔	Sonstige plastische Rekonstruktion am Pharynx, sonstige
21.88.12 ↔	Septumplastik, Plastische Korrektur ohne Resektion	30.3X.00 ↔	Vollständige Laryngektomie, n.n.bez.
21.88.13 ↔	Septumplastik, Plastische Korrektur mit Resektion	30.3X.10 ↔	Vollständige Laryngektomie, ohne Rekonstruktion
21.88.14 ↔	Septumplastik, Plastische Rekonstruktion des Nasenseptums, mit lokalen autogenen Transplantaten (Austauschplastik)	30.3X.11 ↔	Vollständige Laryngektomie, Rekonstruktion mit lokaler Schleimhaut
21.88.15 ↔	Septumplastik, Plastische Rekonstruktion des Nasenseptums, mit distalen autogenen Transplantaten, allogenen oder xenogenen Transplantaten	30.3X.12 ↔	Vollständige Laryngektomie, Rekonstruktion mit nicht vaskularisiertem Transplantat
21.88.99 ↔	Sonstige Septumplastik, sonstige	30.3X.13 ↔	Vollständige Laryngektomie, Rekonstruktion mit gestieltem regionalen Lappen
21.89 ↔	Plastische Rekonstruktion und Operationen an der Nase, sonstige	30.3X.14 ↔	Vollständige Laryngektomie, Rekonstruktion mit gestieltem Fernlappen
21.99.00 ↔	Sonstige Nasenoperationen, n.n.bez.	30.3X.15 ↔	Vollständige Laryngektomie, Rekonstruktion mit freiem mikrovaskulär-anastomosierten Transplantat
21.99.10 ↔	Einseitige Resektion einer Choanalatresie transnasal endoskopisch	30.3X.16 ↔	Vollständige Laryngektomie, Rekonstruktion mit freiem Darmtransplantat
21.99.20 ↔	Beidseitige Resektion einer Choanalatresie transnasal endoskopisch	30.3X.17 ↔	Vollständige Laryngektomie, Rekonstruktion mit Magenhochzug
21.99.99 ↔	Sonstige Nasenoperationen, sonstige	30.3X.19 ↔	Vollständige Laryngektomie, sonstige Rekonstruktion
25.59.00 ↔	Sonstige Zungenrekonstruktion und Zungenplastik, n.n.bez.	30.3X.99 ↔	Vollständige Laryngektomie, sonstige
25.59.10 ↔	Plastische Rekonstruktion der Zunge, n.n.bez.	30.4X.10 ↔	Radikale Laryngektomie, mit Pharyngektomie, ohne Rekonstruktion
25.59.11 ↔	Reduktionsplastik der Zunge	30.4X.11 ↔	Radikale Laryngektomie, mit Pharyngektomie, Rekonstruktion mit lokaler Schleimhaut
25.59.99 ↔	Sonstige Zungenrekonstruktion und Zungenplastik, sonstige	30.4X.12 ↔	Radikale Laryngektomie, mit Pharyngektomie, Rekonstruktion mit nicht vaskularisiertem Transplantat
27.61 ↔	Naht einer Rissverletzung am Gaumen	30.4X.13 ↔	Radikale Laryngektomie, mit Pharyngektomie, Rekonstruktion mit gestieltem regionalen Lappen
27.62.12 ↔	Primäre plastische Rekonstruktion am weichen Gaumen	30.4X.14 ↔	Radikale Laryngektomie, mit Pharyngektomie, Rekonstruktion mit gestieltem Lappen
27.62.21 ↔	Sekundäre plastische Rekonstruktion am knöchernen Gaumen mit Knochentransplantat	30.4X.15 ↔	Radikale Laryngektomie, mit Pharyngektomie, Rekonstruktion mit freiem mikrovaskulär-anastomosierten Transplantat
27.62.22 ↔	Sekundäre plastische Rekonstruktion am weichen Gaumen		
27.69.10 ↔	Plastische Rekonstruktion am weichen Gaumen		
27.69.11 ↔	Plastische Rekonstruktion am knöchernen Gaumen		
27.69.99 ↔	Sonstige plastische Rekonstruktion am Gaumen, sonstige		
27.73 ↔	Plastische Rekonstruktion an der Uvula		
28.2X.00 ↔	Tonsillektomie ohne Adenoidektomie, n.n.bez.		

30.4X.16 ↔ Radikale Laryngektomie, mit Pharyngektomie, Rekonstruktion mit freiem Darmtransplantat	30.4X.24 ↔ Radikale Laryngektomie, mit Pharyngektomie und Schilddrüsenresektion, Rekonstruktion mit gestieltem Lappen
30.4X.17 ↔ Radikale Laryngektomie, mit Pharyngektomie, Rekonstruktion mit Magenhochzug	30.4X.25 ↔ Radikale Laryngektomie, mit Pharyngektomie und Schilddrüsenresektion, Rekonstruktion mit freiem mikrovaskulär-anastomosierten Transplantat
30.4X.19 ↔ Radikale Laryngektomie, mit Pharyngektomie, sonstige Rekonstruktion	30.4X.26 ↔ Radikale Laryngektomie, mit Pharyngektomie und Schilddrüsenresektion, Rekonstruktion mit freiem Darmtransplantat
30.4X.20 ↔ Radikale Laryngektomie, mit Pharyngektomie und Schilddrüsenresektion, ohne Rekonstruktion	30.4X.27 ↔ Radikale Laryngektomie, mit Pharyngektomie und Schilddrüsenresektion, Rekonstruktion mit Magenhochzug
30.4X.21 ↔ Radikale Laryngektomie, mit Pharyngektomie und Schilddrüsenresektion, Rekonstruktion mit lokaler Schleimhaut	30.4X.29 ↔ Radikale Laryngektomie, mit Pharyngektomie und Schilddrüsenresektion, sonstige Rekonstruktion
30.4X.22 ↔ Radikale Laryngektomie, mit Pharyngektomie und Schilddrüsenresektion, Rekonstruktion mit nicht vaskularisiertem Transplantat	30.4X.99 ↔ Radikale Laryngektomie, sonstige
30.4X.23 ↔ Radikale Laryngektomie, mit Pharyngektomie und Schilddrüsenresektion, Rekonstruktion mit gestieltem regionalen Lappen	

ADRG E08**Strahlentherapie bei Krankheiten und Störungen der Atmungsorgane, mehr als ein Belegungstag**

Verweildauer > 1 Tag und Prozedur in Tabelle E08-1

DRG E08A**Strahlentherapie bei Krankheiten und Störungen der Atmungsorgane, mehr als ein Belegungstag mit äusserst schweren CC oder komplizierender Prozedur oder aufwendige Konstellationen bei BNB**

PCCL > 3 oder Komplizierende Prozeduren oder Aufwendige Konstellationen bei BNB

DRG E08B**Strahlentherapie bei Krankheiten und Störungen der Atmungsorgane, mehr als ein Belegungstag****Prozedur E08-1**

92.20 ↔ Infusion von flüssigem Radioisotop	92.24.11 ↔ Teleradiotherapie mit Photonen, Linearbeschleuniger, mit bildgestützter Einstellung [IGRT], bis zu 2 Bestrahlungsfelder
92.21.00 ↔ Oberflächenstrahlentherapie, n.n.bez.	92.24.12 ↔ Teleradiotherapie mit Photonen, Linearbeschleuniger, mit bildgestützter Einstellung [IGRT], mehr als 2 Bestrahlungsfelder
92.21.01 ↔ Oberflächenstrahlentherapie, bis zu 2 Bestrahlungsfelder	92.24.13 ↔ Teleradiotherapie mit Photonen, Linearbeschleuniger, mit bildgestützter Einstellung [IGRT], 3D-geplante Bestrahlung
92.21.02 ↔ Oberflächenstrahlentherapie, mehr als 2 Bestrahlungsfelder	92.24.14 ↔ Teleradiotherapie mit Photonen, Linearbeschleuniger, mit bildgestützter Einstellung [IGRT], intensitätsmodulierte Radiotherapie
92.22.00 ↔ Orthovoltstrahlentherapie, n.n.bez.	92.24.21 ↔ Teleradiotherapie mit Photonen, Linearbeschleuniger, ohne bildgestützte Einstellung, bis zu 2 Bestrahlungsfelder
92.22.01 ↔ Orthovoltstrahlentherapie, bis zu 2 Bestrahlungsfelder	92.24.22 ↔ Teleradiotherapie mit Photonen, Linearbeschleuniger, ohne bildgestützte Einstellung, mehr als 2 Bestrahlungsfelder
92.22.02 ↔ Orthovoltstrahlentherapie, mehr als 2 Bestrahlungsfelder	92.24.23 ↔ Teleradiotherapie mit Photonen, Linearbeschleuniger, ohne bildgestützte Einstellung, 3D-geplante Bestrahlung
92.22.11 ↔ Intraoperative Röntgenstrahlentherapie, bis 300 kV	92.24.24 ↔ Teleradiotherapie mit Photonen, Linearbeschleuniger, ohne bildgestützte Einstellung, intensitätsmodulierte Radiotherapie
92.22.12 ↔ Intraoperative Röntgenstrahlentherapie, 300 kV - < 1 MV	92.24.30 ↔ Teleradiotherapie mit Photonen, hochkomplexe Radiotherapie mit spezialisierter Ausstattung
92.22.19 ↔ Intraoperative Röntgenstrahlentherapie, sonstige	92.25.00 ↔ Teleradiotherapie mit Elektronen, Linearbeschleuniger, n.n.bez.
92.23.00 ↔ Hochvoltstrahlentherapie, n.n.bez.	92.25.01 ↔ Teleradiotherapie mit Elektronen, Linearbeschleuniger, Grossfeldbestrahlung
92.23.01 ↔ Telekobaltgerät bis zu 2 Bestrahlungsfelder	92.25.02 ↔ Teleradiotherapie mit Elektronen, Linearbeschleuniger, Halbkörperbestrahlung
92.23.02 ↔ Telekobaltgerät 3 bis 4 Bestrahlungsfelder	92.25.03 ↔ Teleradiotherapie mit Elektronen, Linearbeschleuniger, Ganzkörperbestrahlung
92.23.03 ↔ Telekobaltgerät mehr als 4 Bestrahlungsfelder oder 3D-geplante Bestrahlung	
92.23.08 ↔ Hochvoltstrahlentherapie, andere Isotope	
92.23.09 ↔ Telekobaltgerät, sonstige	
92.24.00 ↔ Teleradiotherapie mit Photonen, Linearbeschleuniger, n.n.bez.	
92.24.01 ↔ Teleradiotherapie mit Photonen, Linearbeschleuniger, Grossfeldbestrahlung	
92.24.02 ↔ Teleradiotherapie mit Photonen, Linearbeschleuniger, Halbkörperbestrahlung	
92.24.03 ↔ Teleradiotherapie mit Photonen, Linearbeschleuniger, Ganzkörperbestrahlung	
92.24.04 ↔ Teleradiotherapie mit Photonen, Linearbeschleuniger, Intraoperative Strahlentherapie	
92.24.09 ↔ Teleradiotherapie mit Photonen, Linearbeschleuniger, sonstige	

92.25.04 ↔	Teleradiotherapie mit Elektronen, Linearbeschleuniger, Intraoperative Strahlentherapie	92.27.70 ↔	Radioaktive Moulagen, n.n.bez.
92.25.09 ↔	Teleradiotherapie mit Elektronen, Linearbeschleuniger, sonstige	92.27.71 ↔	Radioaktive Moulagen, Konstruktion und Applikation von oberflächlichen radioaktiven Moulagen
92.25.11 ↔	Teleradiotherapie mit Elektronen, Linearbeschleuniger, mit bildgestützter Einstellung	92.27.72 ↔	Radioaktive Moulagen, Konstruktion und Applikation von nicht auf der Körperoberfläche verwendeten Applikatoren
92.25.12 ↔	Teleradiotherapie mit Elektronen, Linearbeschleuniger, mit bildgestützter Einstellung, bis zu 2 Bestrahlungsfelder	92.27.73 ↔	Radioaktive Moulagen, Konstruktion und Applikation von Augenapplikatoren
92.25.13 ↔	Teleradiotherapie mit Elektronen, Linearbeschleuniger, mit bildgestützter Einstellung, mehr als 2 Bestrahlungsfelder	92.27.79 ↔	Radioaktive Moulagen, sonstige
92.25.14 ↔	Teleradiotherapie mit Elektronen, Linearbeschleuniger, mit bildgestützter Einstellung, 3D-geplante Bestrahlung	92.28.00 ↔	Injektion, Instillation oder orale Gabe von Radioisotopen, n.n.bez.
92.25.15 ↔	Teleradiotherapie mit Elektronen, Linearbeschleuniger, mit bildgestützter Einstellung, intensitätsmodulierte Radiotherapie	92.28.09 ↔	Injektion, Instillation oder orale Gabe von Radioisotopen, sonstige
92.25.21 ↔	Teleradiotherapie mit Elektronen, Linearbeschleuniger, ohne bildgestützte Einstellung, bis zu 2 Bestrahlungsfelder	92.28.11 ↔	Therapie mit offenen Radionukliden bei Knochenmetastasen
92.25.22 ↔	Teleradiotherapie mit Elektronen, Linearbeschleuniger, ohne bildgestützte Einstellung, mehr als 2 Bestrahlungsfelder	92.28.14 ↔	Instillation von offenen Radionukliden in Gelenke
92.25.23 ↔	Teleradiotherapie mit Elektronen, Linearbeschleuniger, ohne bildgestützte Einstellung, 3D-geplante Bestrahlung	92.28.24 ↔	Selektive intravaskuläre Radiochemoembolisation mit I-131-Lipiodol
92.25.24 ↔	Teleradiotherapie mit Elektronen, Linearbeschleuniger, ohne bildgestützte Einstellung, intensitätsmodulierte Radiotherapie	92.28.25 ↔	Selektive intravaskuläre Radionuklidtherapie [SIRT] durch Embolisation von Yttrium-90-markierten Mikrosphären
92.26.00 ↔	Teleradiotherapie mit anderen Partikelstrahlen, n.n.bez.	92.28.26 ↔	Selektive intravaskuläre Radionuklidtherapie [SIRT] durch Embolisation von Holmium-166 markierten Mikrosphären
92.26.99 ↔	Teleradiotherapie mit anderen Partikelstrahlen, sonstige	92.28.33 ↔	Endovaskuläre Brachytherapie mit Rhenium-188
92.27.00 ↔	Implantation oder Einsetzen radioaktiver Elemente (Brachytherapie mit umschlossenen Radionukliden), Körperoberfläche, sonstiger oder n.n.bez. Applikationsort	92.28.41 ↔	Radiojodtherapie bis 1,2 GBq I-131, ohne Gabe von rekombinantem Thyreotropin [rh-TSH]
92.27.10 ↔	Implantation oder Einsetzen radioaktiver Elemente (Brachytherapie mit umschlossenen Radionukliden), weibliche Geschlechtsorgane, n.n.bez.	92.28.42 ↔	Radiojodtherapie bis 1,2 GBq I-131, mit Gabe von rekombinantem Thyreotropin [rh-TSH]
92.27.11 ↔	Implantation oder Einsetzen radioaktiver Elemente (Brachytherapie mit umschlossenen Radionukliden), intrauterin	92.28.43 ↔	Radiojodtherapie über 1,2 bis unter 5 GBq I-131, ohne Gabe von rekombinantem Thyreotropin [rh-TSH]
92.27.12 ↔	Implantation oder Einsetzen radioaktiver Elemente (Brachytherapie mit umschlossenen Radionukliden), intravaginal	92.28.44 ↔	Radiojodtherapie über 1,2 bis unter 5 GBq I-131, mit Gabe von rekombinantem Thyreotropin [rh-TSH]
92.27.13 ↔	Implantation oder Einsetzen radioaktiver Elemente (Brachytherapie mit umschlossenen Radionukliden), intrauterin und intravaginal kombiniert	92.28.45 ↔	Radiojodtherapie mit 5 und mehr GBq I-131, ohne Gabe von rekombinantem Thyreotropin [rh-TSH]
92.27.21 ↔	Implantation oder Einsetzen radioaktiver Elemente (Brachytherapie mit umschlossenen Radionukliden), Körperoberfläche	92.28.46 ↔	Radiojodtherapie mit 5 und mehr GBq I-131, mit Gabe von rekombinantem Thyreotropin [rh-TSH]
92.27.22 ↔	Implantation oder Einsetzen radioaktiver Elemente (Brachytherapie mit umschlossenen Radionukliden), intrakavitär	92.28.51 ↔	Radioimmuntherapie mit 90Y-Ibritumomab-Tiuxetan, parenteral
92.27.23 ↔	Implantation oder Einsetzen radioaktiver Elemente (Brachytherapie mit umschlossenen Radionukliden), intraluminal	92.28.52 ↔	Radioimmuntherapie mit Jod 131 [I-131] Tositumomab, parenteral
92.27.30 ↔	Implantation oder Einsetzen radioaktiver Elemente (Brachytherapie mit umschlossenen Radionukliden), Gefäss n.n.bez.	92.28.53 ↔	Radioimmuntherapie mit sonstigen Antikörpern, parenteral
92.27.31 ↔	Implantation oder Einsetzen radioaktiver Elemente (Brachytherapie mit umschlossenen Radionukliden), Koronargefäss	92.28.64 ↔	Radiorezeptorthherapie mit dem DOTA-konjugierten Somatostatin-Analogon TOC [Octreotide]
92.27.39 ↔	Implantation oder Einsetzen radioaktiver Elemente (Brachytherapie mit umschlossenen Radionukliden), sonstiges Gefäss	92.28.65 ↔	Radiorezeptorthherapie mit dem DOTA-konjugierten Somatostatin-Analogon TATE [Octreotate]
92.27.40 ↔	Implantation oder Einsetzen radioaktiver Elemente (Brachytherapie mit umschlossenen Radionukliden), intraoperativ	92.28.66 ↔	Radiorezeptorthherapie mit Somatostatin-Antagonisten
		92.28.69 ↔	Radiotherapie mit kleinen Molekülen, sonstige
		92.28.6B ↔	Radiorezeptorthherapie mit 177Lu-PSMA I&T [177Lu-ITG-PSMA-1]
		92.28.6C ↔	Radiorezeptorthherapie mit sonstigen PSMA-Liganden
		92.28.71 ↔	Gabe von Jod-131-MIBG [Metajodbenzylguanidin] parenteral
		92.29.00 ↔	Brachytherapie mit umschlossenen Radionukliden, n.n.bez.
		92.29.09 ↔	Brachytherapie mit umschlossenen Radionukliden, sonstige
		92.29.11 ↔	Interstitielle Brachytherapie mit Implantation von entfernbaren Strahlern in einer Ebene, niedrige Dosisleistung
		92.29.12 ↔	Interstitielle Brachytherapie mit Implantation von entfernbaren Strahlern in einer Ebene, gepulste Dosisleistung [Pulsed dose rate]
		92.29.13 ↔	Interstitielle Brachytherapie mit Implantation von entfernbaren Strahlern in einer Ebene, hohe Dosisleistung

- 92.29.19 ↔ Interstitielle Brachytherapie mit Implantation von entfernbaren Strahlern in einer Ebene, sonstige
- 92.29.21 ↔ Interstitielle Brachytherapie mit Volumenimplantation von entfernbaren Strahlern in mehreren Ebenen, niedrige Dosisleistung
- 92.29.22 ↔ Interstitielle Brachytherapie mit Volumenimplantation von entfernbaren Strahlern in mehreren Ebenen, gepulste Dosisleistung [Pulsed dose rate]
- 92.29.23 ↔ Interstitielle Brachytherapie mit Volumenimplantation von entfernbaren Strahlern in mehreren Ebenen, hohe Dosisleistung
- 92.29.24 ↔ Brachytherapie mit Implantation von entfernbaren Strahlern in mehreren Ebenen, hohe Dosisleistung, intraoperativ
- 92.29.29 ↔ Interstitielle Brachytherapie mit Volumenimplantation von entfernbaren Strahlern in mehreren Ebenen, sonstige
- 92.29.31 ↔ Interstitielle Brachytherapie mit Implantation von permanenten Strahlern, bis 10 Quellen
- 92.29.32 ↔ Interstitielle Brachytherapie mit Implantation von permanenten Strahlern, von 11 bis 15 Quellen
- 92.29.33 ↔ Interstitielle Brachytherapie mit Implantation von permanenten Strahlern, von 16 bis 20 Quellen
- 92.29.34 ↔ Interstitielle Brachytherapie mit Implantation von permanenten Strahlern, von 21 bis 25 Quellen
- 92.29.35 ↔ Interstitielle Brachytherapie mit Implantation von permanenten Strahlern, von 26 bis 30 Quellen
- 92.29.36 ↔ Interstitielle Brachytherapie mit Implantation von permanenten Strahlern, von 31 bis 35 Quellen
- 92.29.37 ↔ Interstitielle Brachytherapie mit Implantation von permanenten Strahlern, von 36 bis 40 Quellen
- 92.29.38 ↔ Interstitielle Brachytherapie mit Implantation von permanenten Strahlern, von 41 bis 45 Quellen
- 92.29.39 ↔ Interstitielle Brachytherapie mit Implantation von permanenten Strahlern, von 46 bis 50 Quellen
- 92.29.3A ↔ Interstitielle Brachytherapie mit Implantation von permanenten Strahlern, von 51 bis 55 Quellen
- 92.29.3B ↔ Interstitielle Brachytherapie mit Implantation von permanenten Strahlern, von 56 bis 60 Quellen
- 92.29.3C ↔ Interstitielle Brachytherapie mit Implantation von permanenten Strahlern, von 61 bis 65 Quellen
- 92.29.3D ↔ Interstitielle Brachytherapie mit Implantation von permanenten Strahlern, von 66 bis 70 Quellen
- 92.29.3E ↔ Interstitielle Brachytherapie mit Implantation von permanenten Strahlern, von 71 und mehr Quellen
- 92.29.40 ↔ Brachytherapie mit Oberflächenapplikatoren, n.n.bez.
- 92.29.49 ↔ Brachytherapie mit Oberflächenapplikatoren, sonstige
- 92.29.51 ↔ Entfernung von umschlossenen Radionukliden oder inaktiven Applikatoren unter Anästhesie
- 92.30.00 ↔ Stereotaktische Bestrahlung, einzeitig, n.n.bez.
- 92.30.01 ↔ Stereotaktische Bestrahlung, einzeitig, zerebral, n.n.bez.
- 92.30.02 ↔ Stereotaktische Bestrahlung, einzeitig, extrazerebral, n.n.bez.
- 92.30.20 ↔ Stereotaktische Bestrahlung, einzeitig, zerebral, intensitätsmodulierte Radiotherapie
- 92.30.21 ↔ Stereotaktische Bestrahlung, einzeitig, zerebral, intensitätsmodulierte Bogenbestrahlung [IMAT]
- 92.30.22 ↔ Stereotaktische Bestrahlung, einzeitig, zerebral, bildgestützte Einstellung
- 92.30.30 ↔ Stereotaktische Bestrahlung, einzeitig, extrazerebral, intensitätsmodulierte Radiotherapie
- 92.30.31 ↔ Stereotaktische Bestrahlung, einzeitig, extrazerebral, intensitätsmodulierte Bogenbestrahlung [IMAT]
- 92.30.32 ↔ Stereotaktische Bestrahlung, einzeitig, extrazerebral, bildgestützte Einstellung
- 92.30.99 ↔ Stereotaktische Bestrahlung, einzeitig, sonstige
- 92.31.00 ↔ Radiochirurgie mit Photonen n.n.bez., zerebral
- 92.31.10 ↔ Radiochirurgie mit Photonen n.n.bez., extrazerebral
- 92.32.00 ↔ Mehrquellige Photon-Radiochirurgie, n.n.bez.
- 92.32.01 ↔ Mehrquellige Photon-Radiochirurgie, Gamma-knife
- 92.33.00 ↔ Teilchen-Radiochirurgie, n.n.bez.
- 92.33.01 ↔ Andere Hochvoltstrahlentherapie, stereotaktische Bestrahlung, einzeitig, zerebral
- 92.33.11 ↔ Andere Hochvoltstrahlentherapie, stereotaktische Bestrahlung, einzeitig, extrazerebral
- 92.39.00 ↔ Sonstige stereotaktische Radiochirurgie, n.n.bez.
- 92.39.01 ↔ Andere Hochvoltstrahlentherapie, stereotaktische Bestrahlung, zerebral, n.n.bez.
- 92.39.11 ↔ Andere Hochvoltstrahlentherapie, stereotaktische Bestrahlung, fraktioniert, extrazerebral, n.n.bez.
- 92.39.20 ↔ Andere Hochvoltstrahlentherapie, stereotaktische Bestrahlung, fraktioniert, zerebral, intensitätsmodulierte Radiotherapie
- 92.39.21 ↔ Andere Hochvoltstrahlentherapie, stereotaktische Bestrahlung, fraktioniert, zerebral, intensitätsmodulierte Bogenbestrahlung [IMAT]
- 92.39.22 ↔ Andere Hochvoltstrahlentherapie, stereotaktische Bestrahlung, fraktioniert, zerebral, bildgestützte Einstellung
- 92.39.29 ↔ Andere Hochvoltstrahlentherapie, stereotaktische Bestrahlung, fraktioniert, zerebral, sonstige
- 92.39.30 ↔ Andere Hochvoltstrahlentherapie, stereotaktische Bestrahlung, fraktioniert, extrazerebral, intensitätsmodulierte Radiotherapie
- 92.39.31 ↔ Andere Hochvoltstrahlentherapie, stereotaktische Bestrahlung, fraktioniert, extrazerebral, intensitätsmodulierte Bogenbestrahlung [IMAT]
- 92.39.32 ↔ Andere Hochvoltstrahlentherapie, stereotaktische Bestrahlung, fraktioniert, extrazerebral, bildgestützte Einstellung
- 92.39.39 ↔ Andere Hochvoltstrahlentherapie, stereotaktische Bestrahlung, fraktioniert, extrazerebral, sonstige
- 92.41 ↔ Intraoperative Strahlentherapie mit Elektronen

ADRG E33**Mehrzeitige komplexe OR-Prozeduren oder Pleurektomie bei malignem Pleuramesotheliom**

Mehrzeitige komplexe OR-Prozeduren oder Hauptdiagnose in Tabelle E33-1 und Prozedur in Tabelle E33-2

DRG E33A**Mehrzeitige komplexe OR-Prozeduren oder Pleurektomie bei malignem Pleuramesotheliom mit intensivmedizinischer Komplexbehandlung/IMCK > 184 Aufwandspunkten**

Mindestens eine Prozedur in Tabelle E33-3

DRG E33B**Mehrzeitige komplexe OR-Prozeduren oder Pleurektomie bei malignem Pleuramesotheliom****Diagnose E33-1**

C45.0 Mesotheliom der Pleura

Prozedur E33-2

34.51.11 ↔	Radikale Pleurektomie und Dekortikation der Lunge und Brustwand ohne Perikard- oder Zwerchfellresektion, offen chirurgisch	34.51.15 ↔	Partielle Pleurektomie und Dekortikation, offen chirurgisch
34.51.12 ↔	Radikale Pleurektomie und Dekortikation der Lunge und Brustwand mit Perikardresektion, offen chirurgisch	34.51.16 ↔	Subtotale Pleurektomie und Dekortikation, offen chirurgisch
34.51.13 ↔	Radikale Pleurektomie und Dekortikation der Lunge und Brustwand mit Zwerchfellresektion, offen chirurgisch	34.51.99 ↔	Pleurektomie und Dekortikation der Lunge, offen chirurgisch, sonstige
34.51.14 ↔	Radikale Pleurektomie und Dekortikation der Lunge und Brustwand mit Perikard- sowie Zwerchfellresektion, offen chirurgisch	34.59.20 ↔	Sonstige Exzision an der Pleura, offen chirurgische Pleurektomie

Prozedur E33-3

99.B7.13 †↔	Intensivmedizinische Komplexbehandlung, 185 bis 360 Aufwandspunkte	99.B7.1M †↔	Intensivmedizinische Komplexbehandlung, 13801 bis 16560 Aufwandspunkte
99.B7.14 †↔	Intensivmedizinische Komplexbehandlung, 361 bis 552 Aufwandspunkte	99.B7.1N †↔	Intensivmedizinische Komplexbehandlung, 16561 bis 19320 Aufwandspunkte
99.B7.15 †↔	Intensivmedizinische Komplexbehandlung, 553 bis 828 Aufwandspunkte	99.B7.1O †↔	Intensivmedizinische Komplexbehandlung, 19321 und mehr Aufwandspunkte
99.B7.16 †↔	Intensivmedizinische Komplexbehandlung, 829 bis 1104 Aufwandspunkte	99.B8.13 †↔	IMC-Komplexbehandlung des Erwachsenen, 185 bis 360 Aufwandspunkte
99.B7.17 †↔	Intensivmedizinische Komplexbehandlung, 1105 bis 1380 Aufwandspunkte	99.B8.14 †↔	IMC-Komplexbehandlung des Erwachsenen, 361 bis 552 Aufwandspunkte
99.B7.18 †↔	Intensivmedizinische Komplexbehandlung, 1381 bis 1656 Aufwandspunkte	99.B8.15 †↔	IMC-Komplexbehandlung des Erwachsenen, 553 bis 828 Aufwandspunkte
99.B7.1A †↔	Intensivmedizinische Komplexbehandlung, 1657 bis 1932 Aufwandspunkte	99.B8.16 †↔	IMC-Komplexbehandlung des Erwachsenen, 829 bis 1104 Aufwandspunkte
99.B7.1B †↔	Intensivmedizinische Komplexbehandlung, 1933 bis 2208 Aufwandspunkte	99.B8.17 †↔	IMC-Komplexbehandlung des Erwachsenen, 1105 bis 1380 Aufwandspunkte
99.B7.1C †↔	Intensivmedizinische Komplexbehandlung, 2209 bis 2484 Aufwandspunkte	99.B8.18 †↔	IMC-Komplexbehandlung des Erwachsenen, 1381 bis 1656 Aufwandspunkte
99.B7.1D †↔	Intensivmedizinische Komplexbehandlung, 2485 bis 2760 Aufwandspunkte	99.B8.1A †↔	IMC-Komplexbehandlung des Erwachsenen, 1657 bis 1932 Aufwandspunkte
99.B7.1E †↔	Intensivmedizinische Komplexbehandlung, 2761 bis 3220 Aufwandspunkte	99.B8.1B †↔	IMC-Komplexbehandlung des Erwachsenen, 1933 bis 2208 Aufwandspunkte
99.B7.1F †↔	Intensivmedizinische Komplexbehandlung, 3221 bis 3680 Aufwandspunkte	99.B8.1C †↔	IMC-Komplexbehandlung des Erwachsenen, 2209 bis 2484 Aufwandspunkte
99.B7.1G †↔	Intensivmedizinische Komplexbehandlung, 3681 bis 4600 Aufwandspunkte	99.B8.1D †↔	IMC-Komplexbehandlung des Erwachsenen, 2485 bis 2760 Aufwandspunkte
99.B7.1H †↔	Intensivmedizinische Komplexbehandlung, 4601 bis 5520 Aufwandspunkte	99.B8.1E †↔	IMC-Komplexbehandlung des Erwachsenen, 2761 bis 3220 Aufwandspunkte
99.B7.1I †↔	Intensivmedizinische Komplexbehandlung, 5521 bis 7360 Aufwandspunkte	99.B8.1F †↔	IMC-Komplexbehandlung des Erwachsenen, 3221 bis 3680 Aufwandspunkte
99.B7.1J †↔	Intensivmedizinische Komplexbehandlung, 7361 bis 9200 Aufwandspunkte	99.B8.1G †↔	IMC-Komplexbehandlung des Erwachsenen, 3681 bis 4600 Aufwandspunkte
99.B7.1K †↔	Intensivmedizinische Komplexbehandlung, 9201 bis 11040 Aufwandspunkte	99.B8.1H †↔	IMC-Komplexbehandlung des Erwachsenen, 4601 bis 5520 Aufwandspunkte
99.B7.1L †↔	Intensivmedizinische Komplexbehandlung, 11041 bis 13800 Aufwandspunkte	99.B8.1I †↔	IMC-Komplexbehandlung des Erwachsenen, 5521 bis 7360 Aufwandspunkte

99.B8.1J ‡↔ IMC-Komplexbehandlung des Erwachsenen, 7361 bis 9200 Aufwandspunkte	99.B8.1M ‡↔ IMC-Komplexbehandlung des Erwachsenen, 13801 bis 16560 Aufwandspunkte
99.B8.1K ‡↔ IMC-Komplexbehandlung des Erwachsenen, 9201 bis 11040 Aufwandspunkte	99.B8.1N ‡↔ IMC-Komplexbehandlung des Erwachsenen, 16561 bis 19320 Aufwandspunkte
99.B8.1L ‡↔ IMC-Komplexbehandlung des Erwachsenen, 11041 bis 13800 Aufwandspunkte	99.B8.1O ‡↔ IMC-Komplexbehandlung des Erwachsenen, 19321 und mehr Aufwandspunkte

DRG E36**Krankheiten und Störungen der Atmungsorgane mit intensivmedizinische Komplexbehandlung > 130/184 Aufwandspunkte oder vierzeitig bestimmte OR-Prozedur**

Mindestens eine Prozedur in Tabelle E36-2 oder Vierzeitige bestimmte OR-Prozeduren

DRG E36A**Krankheiten und Störungen der Atmungsorgane mit intensivmedizinische Komplexbehandlung > 980/1104 Aufwandspunkte oder vierzeitig bestimmte OR-Prozedur oder komplexe Vakuumbehandlung oder bestimmte IntK mit IMCK Aufwandspunkten oder komplexe Prozedur oder schwerste CC**

(Intensivmedizinische Komplexbehandlung > 392 / 552 Aufwandspunkte oder mindestens zwei Prozeduren in Tabelle E36-3 und mindestens zwei Behandlungen, die mindestens einen Tag auseinander liegen in [mindestens zwei Prozeduren in Tabelle E36-3] oder Komplexe OR-Prozeduren oder (Nebendiagnose in Tabelle E36-1 oder Bestimmte OR-Prozeduren) und mindestens eine Prozedur in Tabelle E36-4) und (Intensivmedizinische Komplexbehandlung > 980 / 1104 Aufwandspunkte oder PCCL > 5 oder Vierzeitige bestimmte OR-Prozeduren oder Komplexe Vakuumbehandlung oder Prozedur in Tabelle E36-5 oder Prozedur in mindestens zwei der Tabellen E36-6, E36-7 oder Prozedur in mindestens zwei der Tabellen E36-8, E36-9)

DRG E36B**Krankheiten und Störungen der Atmungsorgane mit intensivmedizinische Komplexbehandlung > 392/552 Aufwandspunkte oder mehrzeitig bestimmte OR-Prozedur oder komplexe Prozedur oder intensivmedizinische Komplexbehandlung > 196/360 Aufwandspunkte mit bestimmter OR-Prozedur oder Para-/Tetraplegie**

Intensivmedizinische Komplexbehandlung > 392 / 552 Aufwandspunkte oder mindestens zwei Prozeduren in Tabelle E36-3 und mindestens zwei Behandlungen, die mindestens einen Tag auseinander liegen in [mindestens zwei Prozeduren in Tabelle E36-3] oder Komplexe OR-Prozeduren oder (Nebendiagnose in Tabelle E36-1 oder Bestimmte OR-Prozeduren) und mindestens eine Prozedur in Tabelle E36-4

DRG E36C**Krankheiten und Störungen der Atmungsorgane mit intensivmedizinische Komplexbehandlung > 360 Aufwandspunkte oder bestimmte IntK mit IMCK Aufwandspunkten oder Para-/Tetraplegie oder schwerste CC**

Prozedur in Tabelle E36-10 oder Prozedur in mindestens zwei der Tabellen E36-11, E36-12 oder Prozedur in mindestens zwei der Tabellen E36-13, E36-14 oder Nebendiagnose in Tabelle E36-1 oder PCCL > 4

DRG E36D**Krankheiten und Störungen der Atmungsorgane mit intensivmedizinische Komplexbehandlung > 130/184 Aufwandspunkte****Diagnose E36-1**

G04.1	Humane T-Zell-lymphotrope Virus-assoziierte Myelopathie	G82.11	Spastische Paraparese und Paraplegie: Akute inkomplette Querschnittlähmung nichttraumatischer Genese
G82.00	Schlaffe Paraparese und Paraplegie: Akute komplette Querschnittlähmung nichttraumatischer Genese	G82.12	Spastische Paraparese und Paraplegie: Chronische komplette Querschnittlähmung
G82.01	Schlaffe Paraparese und Paraplegie: Akute inkomplette Querschnittlähmung nichttraumatischer Genese	G82.13	Spastische Paraparese und Paraplegie: Chronische inkomplette Querschnittlähmung
G82.02	Schlaffe Paraparese und Paraplegie: Chronische komplette Querschnittlähmung	G82.20	Paraparese und Paraplegie, nicht näher bezeichnet: Akute komplette Querschnittlähmung nichttraumatischer Genese
G82.03	Schlaffe Paraparese und Paraplegie: Chronische inkomplette Querschnittlähmung	G82.21	Paraparese und Paraplegie, nicht näher bezeichnet: Akute inkomplette Querschnittlähmung nichttraumatischer Genese
G82.10	Spastische Paraparese und Paraplegie: Akute komplette Querschnittlähmung nichttraumatischer Genese	G82.22	Paraparese und Paraplegie, nicht näher bezeichnet: Chronische komplette Querschnittlähmung
		G82.23	Paraparese und Paraplegie, nicht näher bezeichnet: Chronische inkomplette Querschnittlähmung

G82.30	Schlaaffe Tetraparese und Tetraplegie: Akute komplette Querschnittlähmung nichttraumatischer Genese	G82.51	Tetraparese und Tetraplegie, nicht näher bezeichnet: Akute inkomplette Querschnittlähmung nichttraumatischer Genese
G82.31	Schlaaffe Tetraparese und Tetraplegie: Akute inkomplette Querschnittlähmung nichttraumatischer Genese	G82.52	Tetraparese und Tetraplegie, nicht näher bezeichnet: Chronische komplette Querschnittlähmung
G82.32	Schlaaffe Tetraparese und Tetraplegie: Chronische komplette Querschnittlähmung	G82.53	Tetraparese und Tetraplegie, nicht näher bezeichnet: Chronische inkomplette Querschnittlähmung
G82.33	Schlaaffe Tetraparese und Tetraplegie: Chronische inkomplette Querschnittlähmung	G83.5	Locked-in-Syndrom
G82.40	Spastische Tetraparese und Tetraplegie: Akute komplette Querschnittlähmung nichttraumatischer Genese	G93.80	Apallisches Syndrom
G82.41	Spastische Tetraparese und Tetraplegie: Akute inkomplette Querschnittlähmung nichttraumatischer Genese	P11.50	Geburtsverletzung der Wirbelsäule und des Rückenmarkes: Mit akuter Querschnittlähmung
G82.42	Spastische Tetraparese und Tetraplegie: Chronische komplette Querschnittlähmung	P11.51	Geburtsverletzung der Wirbelsäule und des Rückenmarkes: Mit chronischer Querschnittlähmung
G82.43	Spastische Tetraparese und Tetraplegie: Chronische inkomplette Querschnittlähmung	P91.80	Locked-in-Syndrom und apallisches Syndrom beim Neugeborenen
G82.50	Tetraparese und Tetraplegie, nicht näher bezeichnet: Akute komplette Querschnittlähmung nichttraumatischer Genese	S34.18	Sonstige Verletzung des lumbalen Rückenmarkes
		S34.38	Sonstige und nicht näher bezeichnete Verletzungen der Cauda equina

Prozedur E36-10

99.B7.14 †↔	Intensivmedizinische Komplexbehandlung, 361 bis 552 Aufwandspunkte	99.B7.1F †↔	Intensivmedizinische Komplexbehandlung, 3221 bis 3680 Aufwandspunkte
99.B7.15 †↔	Intensivmedizinische Komplexbehandlung, 553 bis 828 Aufwandspunkte	99.B7.1G †↔	Intensivmedizinische Komplexbehandlung, 3681 bis 4600 Aufwandspunkte
99.B7.16 †↔	Intensivmedizinische Komplexbehandlung, 829 bis 1104 Aufwandspunkte	99.B7.1H †↔	Intensivmedizinische Komplexbehandlung, 4601 bis 5520 Aufwandspunkte
99.B7.17 †↔	Intensivmedizinische Komplexbehandlung, 1105 bis 1380 Aufwandspunkte	99.B7.1I †↔	Intensivmedizinische Komplexbehandlung, 5521 bis 7360 Aufwandspunkte
99.B7.18 †↔	Intensivmedizinische Komplexbehandlung, 1381 bis 1656 Aufwandspunkte	99.B7.1J †↔	Intensivmedizinische Komplexbehandlung, 7361 bis 9200 Aufwandspunkte
99.B7.1A †↔	Intensivmedizinische Komplexbehandlung, 1657 bis 1932 Aufwandspunkte	99.B7.1K †↔	Intensivmedizinische Komplexbehandlung, 9201 bis 11040 Aufwandspunkte
99.B7.1B †↔	Intensivmedizinische Komplexbehandlung, 1933 bis 2208 Aufwandspunkte	99.B7.1L †↔	Intensivmedizinische Komplexbehandlung, 11041 bis 13800 Aufwandspunkte
99.B7.1C †↔	Intensivmedizinische Komplexbehandlung, 2209 bis 2484 Aufwandspunkte	99.B7.1M †↔	Intensivmedizinische Komplexbehandlung, 13801 bis 16560 Aufwandspunkte
99.B7.1D †↔	Intensivmedizinische Komplexbehandlung, 2485 bis 2760 Aufwandspunkte	99.B7.1N †↔	Intensivmedizinische Komplexbehandlung, 16561 bis 19320 Aufwandspunkte
99.B7.1E †↔	Intensivmedizinische Komplexbehandlung, 2761 bis 3220 Aufwandspunkte	99.B7.1O †↔	Intensivmedizinische Komplexbehandlung, 19321 und mehr Aufwandspunkte

Prozedur E36-11

99.B7.13 †↔	Intensivmedizinische Komplexbehandlung, 185 bis 360 Aufwandspunkte	99.B7.1E †↔	Intensivmedizinische Komplexbehandlung, 2761 bis 3220 Aufwandspunkte
99.B7.14 †↔	Intensivmedizinische Komplexbehandlung, 361 bis 552 Aufwandspunkte	99.B7.1F †↔	Intensivmedizinische Komplexbehandlung, 3221 bis 3680 Aufwandspunkte
99.B7.15 †↔	Intensivmedizinische Komplexbehandlung, 553 bis 828 Aufwandspunkte	99.B7.1G †↔	Intensivmedizinische Komplexbehandlung, 3681 bis 4600 Aufwandspunkte
99.B7.16 †↔	Intensivmedizinische Komplexbehandlung, 829 bis 1104 Aufwandspunkte	99.B7.1H †↔	Intensivmedizinische Komplexbehandlung, 4601 bis 5520 Aufwandspunkte
99.B7.17 †↔	Intensivmedizinische Komplexbehandlung, 1105 bis 1380 Aufwandspunkte	99.B7.1I †↔	Intensivmedizinische Komplexbehandlung, 5521 bis 7360 Aufwandspunkte
99.B7.18 †↔	Intensivmedizinische Komplexbehandlung, 1381 bis 1656 Aufwandspunkte	99.B7.1J †↔	Intensivmedizinische Komplexbehandlung, 7361 bis 9200 Aufwandspunkte
99.B7.1A †↔	Intensivmedizinische Komplexbehandlung, 1657 bis 1932 Aufwandspunkte	99.B7.1K †↔	Intensivmedizinische Komplexbehandlung, 9201 bis 11040 Aufwandspunkte
99.B7.1B †↔	Intensivmedizinische Komplexbehandlung, 1933 bis 2208 Aufwandspunkte	99.B7.1L †↔	Intensivmedizinische Komplexbehandlung, 11041 bis 13800 Aufwandspunkte
99.B7.1C †↔	Intensivmedizinische Komplexbehandlung, 2209 bis 2484 Aufwandspunkte	99.B7.1M †↔	Intensivmedizinische Komplexbehandlung, 13801 bis 16560 Aufwandspunkte
99.B7.1D †↔	Intensivmedizinische Komplexbehandlung, 2485 bis 2760 Aufwandspunkte	99.B7.1N †↔	Intensivmedizinische Komplexbehandlung, 16561 bis 19320 Aufwandspunkte

99.B7.1O †↔ Intensivmedizinische Komplexbehandlung, 19321 und mehr Aufwandspunkte

Prozedur E36-12

99.B8.13 †↔ IMC-Komplexbehandlung des Erwachsenen, 185 bis 360 Aufwandspunkte	99.B8.1F †↔ IMC-Komplexbehandlung des Erwachsenen, 3221 bis 3680 Aufwandspunkte
99.B8.14 †↔ IMC-Komplexbehandlung des Erwachsenen, 361 bis 552 Aufwandspunkte	99.B8.1G †↔ IMC-Komplexbehandlung des Erwachsenen, 3681 bis 4600 Aufwandspunkte
99.B8.15 †↔ IMC-Komplexbehandlung des Erwachsenen, 553 bis 828 Aufwandspunkte	99.B8.1H †↔ IMC-Komplexbehandlung des Erwachsenen, 4601 bis 5520 Aufwandspunkte
99.B8.16 †↔ IMC-Komplexbehandlung des Erwachsenen, 829 bis 1104 Aufwandspunkte	99.B8.1I †↔ IMC-Komplexbehandlung des Erwachsenen, 5521 bis 7360 Aufwandspunkte
99.B8.17 †↔ IMC-Komplexbehandlung des Erwachsenen, 1105 bis 1380 Aufwandspunkte	99.B8.1J †↔ IMC-Komplexbehandlung des Erwachsenen, 7361 bis 9200 Aufwandspunkte
99.B8.18 †↔ IMC-Komplexbehandlung des Erwachsenen, 1381 bis 1656 Aufwandspunkte	99.B8.1K †↔ IMC-Komplexbehandlung des Erwachsenen, 9201 bis 11040 Aufwandspunkte
99.B8.1A †↔ IMC-Komplexbehandlung des Erwachsenen, 1657 bis 1932 Aufwandspunkte	99.B8.1L †↔ IMC-Komplexbehandlung des Erwachsenen, 11041 bis 13800 Aufwandspunkte
99.B8.1B †↔ IMC-Komplexbehandlung des Erwachsenen, 1933 bis 2208 Aufwandspunkte	99.B8.1M †↔ IMC-Komplexbehandlung des Erwachsenen, 13801 bis 16560 Aufwandspunkte
99.B8.1C †↔ IMC-Komplexbehandlung des Erwachsenen, 2209 bis 2484 Aufwandspunkte	99.B8.1N †↔ IMC-Komplexbehandlung des Erwachsenen, 16561 bis 19320 Aufwandspunkte
99.B8.1D †↔ IMC-Komplexbehandlung des Erwachsenen, 2485 bis 2760 Aufwandspunkte	99.B8.1O †↔ IMC-Komplexbehandlung des Erwachsenen, 19321 und mehr Aufwandspunkte
99.B8.1E †↔ IMC-Komplexbehandlung des Erwachsenen, 2761 bis 3220 Aufwandspunkte	

Prozedur E36-13

99.B7.44 †↔ Intensivmedizinische Komplexbehandlung im Kindesalter (Basisprozedur), 197 bis 392 Aufwandspunkte	99.B7.4I †↔ Intensivmedizinische Komplexbehandlung im Kindesalter (Basisprozedur), 3921 bis 4410 Aufwandspunkte
99.B7.45 †↔ Intensivmedizinische Komplexbehandlung im Kindesalter (Basisprozedur), 393 bis 588 Aufwandspunkte	99.B7.4J †↔ Intensivmedizinische Komplexbehandlung im Kindesalter (Basisprozedur), 4411 bis 4900 Aufwandspunkte
99.B7.46 †↔ Intensivmedizinische Komplexbehandlung im Kindesalter (Basisprozedur), 589 bis 784 Aufwandspunkte	99.B7.4K †↔ Intensivmedizinische Komplexbehandlung im Kindesalter (Basisprozedur), 4901 bis 5880 Aufwandspunkte
99.B7.47 †↔ Intensivmedizinische Komplexbehandlung im Kindesalter (Basisprozedur), 785 bis 980 Aufwandspunkte	99.B7.4L †↔ Intensivmedizinische Komplexbehandlung im Kindesalter (Basisprozedur), 5881 bis 6860 Aufwandspunkte
99.B7.48 †↔ Intensivmedizinische Komplexbehandlung im Kindesalter (Basisprozedur), 981 bis 1176 Aufwandspunkte	99.B7.4M †↔ Intensivmedizinische Komplexbehandlung im Kindesalter (Basisprozedur), 6861 bis 7840 Aufwandspunkte
99.B7.4A †↔ Intensivmedizinische Komplexbehandlung im Kindesalter (Basisprozedur), 1177 bis 1470 Aufwandspunkte	99.B7.4N †↔ Intensivmedizinische Komplexbehandlung im Kindesalter (Basisprozedur), 7841 bis 9800 Aufwandspunkte
99.B7.4B †↔ Intensivmedizinische Komplexbehandlung im Kindesalter (Basisprozedur), 1471 bis 1764 Aufwandspunkte	99.B7.4O †↔ Intensivmedizinische Komplexbehandlung im Kindesalter (Basisprozedur), 9801 bis 11760 Aufwandspunkte
99.B7.4C †↔ Intensivmedizinische Komplexbehandlung im Kindesalter (Basisprozedur), 1765 bis 2058 Aufwandspunkte	99.B7.4P †↔ Intensivmedizinische Komplexbehandlung im Kindesalter (Basisprozedur), 11761 bis 13720 Aufwandspunkte
99.B7.4D †↔ Intensivmedizinische Komplexbehandlung im Kindesalter (Basisprozedur), 2059 bis 2352 Aufwandspunkte	99.B7.4Q †↔ Intensivmedizinische Komplexbehandlung im Kindesalter (Basisprozedur), 13721 bis 16660 Aufwandspunkte
99.B7.4E †↔ Intensivmedizinische Komplexbehandlung im Kindesalter (Basisprozedur), 2353 bis 2646 Aufwandspunkte	99.B7.4R †↔ Intensivmedizinische Komplexbehandlung im Kindesalter (Basisprozedur), 16661 bis 19600 Aufwandspunkte
99.B7.4F †↔ Intensivmedizinische Komplexbehandlung im Kindesalter (Basisprozedur), 2647 bis 2940 Aufwandspunkte	99.B7.4S †↔ Intensivmedizinische Komplexbehandlung im Kindesalter (Basisprozedur), 19601 und mehr Aufwandspunkte
99.B7.4G †↔ Intensivmedizinische Komplexbehandlung im Kindesalter (Basisprozedur), 2941 bis 3430 Aufwandspunkte	99.B7.54 †↔ Intensivmedizinische Komplexbehandlung im Neugeborenenalter (Basisprozedur), 197 bis 392 Aufwandspunkte
99.B7.4H †↔ Intensivmedizinische Komplexbehandlung im Kindesalter (Basisprozedur), 3431 bis 3920 Aufwandspunkte	99.B7.55 †↔ Intensivmedizinische Komplexbehandlung im Neugeborenenalter (Basisprozedur), 393 bis 588 Aufwandspunkte

- 99.B7.56 †↔ Intensivmedizinische Komplexbehandlung im Neugeborenenalter (Basisprozedur), 589 bis 784 Aufwandspunkte
- 99.B7.57 †↔ Intensivmedizinische Komplexbehandlung im Neugeborenenalter (Basisprozedur), 785 bis 980 Aufwandspunkte
- 99.B7.58 †↔ Intensivmedizinische Komplexbehandlung im Neugeborenenalter (Basisprozedur), 981 bis 1176 Aufwandspunkte
- 99.B7.5A †↔ Intensivmedizinische Komplexbehandlung im Neugeborenenalter (Basisprozedur), 1177 bis 1470 Aufwandspunkte
- 99.B7.5B †↔ Intensivmedizinische Komplexbehandlung im Neugeborenenalter (Basisprozedur), 1471 bis 1764 Aufwandspunkte
- 99.B7.5C †↔ Intensivmedizinische Komplexbehandlung im Neugeborenenalter (Basisprozedur), 1765 bis 2058 Aufwandspunkte
- 99.B7.5D †↔ Intensivmedizinische Komplexbehandlung im Neugeborenenalter (Basisprozedur), 2059 bis 2352 Aufwandspunkte
- 99.B7.5E †↔ Intensivmedizinische Komplexbehandlung im Neugeborenenalter (Basisprozedur), 2353 bis 2646 Aufwandspunkte
- 99.B7.5F †↔ Intensivmedizinische Komplexbehandlung im Neugeborenenalter (Basisprozedur), 2647 bis 2940 Aufwandspunkte
- 99.B7.5G †↔ Intensivmedizinische Komplexbehandlung im Neugeborenenalter (Basisprozedur), 2941 bis 3430 Aufwandspunkte
- 99.B7.5H †↔ Intensivmedizinische Komplexbehandlung im Neugeborenenalter (Basisprozedur), 3431 bis 3920 Aufwandspunkte
- 99.B7.5I †↔ Intensivmedizinische Komplexbehandlung im Neugeborenenalter (Basisprozedur), 3921 bis 4410 Aufwandspunkte
- 99.B7.5J †↔ Intensivmedizinische Komplexbehandlung im Neugeborenenalter (Basisprozedur), 4411 bis 4900 Aufwandspunkte
- 99.B7.5K †↔ Intensivmedizinische Komplexbehandlung im Neugeborenenalter (Basisprozedur), 4901 bis 5880 Aufwandspunkte
- 99.B7.5L †↔ Intensivmedizinische Komplexbehandlung im Neugeborenenalter (Basisprozedur), 5881 bis 6860 Aufwandspunkte
- 99.B7.5M †↔ Intensivmedizinische Komplexbehandlung im Neugeborenenalter (Basisprozedur), 6861 bis 7840 Aufwandspunkte
- 99.B7.5N †↔ Intensivmedizinische Komplexbehandlung im Neugeborenenalter (Basisprozedur), 7841 bis 9800 Aufwandspunkte
- 99.B7.5O †↔ Intensivmedizinische Komplexbehandlung im Neugeborenenalter (Basisprozedur), 9801 bis 11760 Aufwandspunkte
- 99.B7.5P †↔ Intensivmedizinische Komplexbehandlung im Neugeborenenalter (Basisprozedur), 11761 bis 13720 Aufwandspunkte
- 99.B7.5Q †↔ Intensivmedizinische Komplexbehandlung im Neugeborenenalter (Basisprozedur), 13721 bis 16660 Aufwandspunkte
- 99.B7.5R †↔ Intensivmedizinische Komplexbehandlung im Neugeborenenalter (Basisprozedur), 16661 bis 19600 Aufwandspunkte
- 99.B7.5S †↔ Intensivmedizinische Komplexbehandlung im Neugeborenenalter (Basisprozedur), 19601 und mehr Aufwandspunkte

Prozedur E36-14

- 99.B8.44 †↔ IMC-Komplexbehandlung im Kindesalter, 197 bis 392 Aufwandspunkte
- 99.B8.45 †↔ IMC-Komplexbehandlung im Kindesalter, 393 bis 588 Aufwandspunkte
- 99.B8.46 †↔ IMC-Komplexbehandlung im Kindesalter, 589 bis 784 Aufwandspunkte
- 99.B8.47 †↔ IMC-Komplexbehandlung im Kindesalter, 785 bis 980 Aufwandspunkte
- 99.B8.48 †↔ IMC-Komplexbehandlung im Kindesalter, 981 bis 1176 Aufwandspunkte
- 99.B8.4A †↔ IMC-Komplexbehandlung im Kindesalter, 1177 bis 1470 Aufwandspunkte
- 99.B8.4B †↔ IMC-Komplexbehandlung im Kindesalter, 1471 bis 1764 Aufwandspunkte
- 99.B8.4C †↔ IMC-Komplexbehandlung im Kindesalter, 1765 bis 2058 Aufwandspunkte
- 99.B8.4D †↔ IMC-Komplexbehandlung im Kindesalter, 2059 bis 2352 Aufwandspunkte
- 99.B8.4E †↔ IMC-Komplexbehandlung im Kindesalter, 2353 bis 2646 Aufwandspunkte
- 99.B8.4F †↔ IMC-Komplexbehandlung im Kindesalter, 2647 bis 2940 Aufwandspunkte
- 99.B8.4G †↔ IMC-Komplexbehandlung im Kindesalter, 2941 bis 3430 Aufwandspunkte
- 99.B8.4H †↔ IMC-Komplexbehandlung im Kindesalter, 3431 bis 3920 Aufwandspunkte
- 99.B8.4I †↔ IMC-Komplexbehandlung im Kindesalter, 3921 bis 4410 Aufwandspunkte
- 99.B8.4J †↔ IMC-Komplexbehandlung im Kindesalter, 4411 bis 4900 Aufwandspunkte
- 99.B8.4K †↔ IMC-Komplexbehandlung im Kindesalter, 4901 bis 5880 Aufwandspunkte
- 99.B8.4L †↔ IMC-Komplexbehandlung im Kindesalter, 5881 bis 6860 Aufwandspunkte
- 99.B8.4M †↔ IMC-Komplexbehandlung im Kindesalter, 6861 bis 7840 Aufwandspunkte
- 99.B8.4N †↔ IMC-Komplexbehandlung im Kindesalter, 7841 bis 9800 Aufwandspunkte
- 99.B8.4O †↔ IMC-Komplexbehandlung im Kindesalter, 9801 bis 11760 Aufwandspunkte
- 99.B8.4P †↔ IMC-Komplexbehandlung im Kindesalter, 11761 bis 13720 Aufwandspunkte
- 99.B8.4Q †↔ IMC-Komplexbehandlung im Kindesalter, 13721 bis 16660 Aufwandspunkte
- 99.B8.4R †↔ IMC-Komplexbehandlung im Kindesalter, 16661 bis 19600 Aufwandspunkte
- 99.B8.4S †↔ IMC-Komplexbehandlung im Kindesalter, 19601 und mehr Aufwandspunkte
- 99.B8.54 †↔ IMC-Komplexbehandlung im Neugeborenenalter, 197 bis 392 Aufwandspunkte
- 99.B8.55 †↔ IMC-Komplexbehandlung im Neugeborenenalter, 393 bis 588 Aufwandspunkte
- 99.B8.56 †↔ IMC-Komplexbehandlung im Neugeborenenalter, 589 bis 784 Aufwandspunkte
- 99.B8.57 †↔ IMC-Komplexbehandlung im Neugeborenenalter, 785 bis 980 Aufwandspunkte
- 99.B8.58 †↔ IMC-Komplexbehandlung im Neugeborenenalter, 981 bis 1176 Aufwandspunkte
- 99.B8.5A †↔ IMC-Komplexbehandlung im Neugeborenenalter, 1177 bis 1470 Aufwandspunkte
- 99.B8.5B †↔ IMC-Komplexbehandlung im Neugeborenenalter, 1471 bis 1764 Aufwandspunkte
- 99.B8.5C †↔ IMC-Komplexbehandlung im Neugeborenenalter, 1765 bis 2058 Aufwandspunkte
- 99.B8.5D †↔ IMC-Komplexbehandlung im Neugeborenenalter, 2059 bis 2352 Aufwandspunkte
- 99.B8.5E †↔ IMC-Komplexbehandlung im Neugeborenenalter, 2353 bis 2646 Aufwandspunkte

99.B8.5F ‡↔ IMC-Komplexbehandlung im Neugeborenenalter, 2647 bis 2940 Aufwandspunkte	99.B8.5M ‡↔ IMC-Komplexbehandlung im Neugeborenenalter, 6861 bis 7840 Aufwandspunkte
99.B8.5G ‡↔ IMC-Komplexbehandlung im Neugeborenenalter, 2941 bis 3430 Aufwandspunkte	99.B8.5N ‡↔ IMC-Komplexbehandlung im Neugeborenenalter, 7841 bis 9800 Aufwandspunkte
99.B8.5H ‡↔ IMC-Komplexbehandlung im Neugeborenenalter, 3431 bis 3920 Aufwandspunkte	99.B8.5O ‡↔ IMC-Komplexbehandlung im Neugeborenenalter, 9801 bis 11760 Aufwandspunkte
99.B8.5I ‡↔ IMC-Komplexbehandlung im Neugeborenenalter, 3921 bis 4410 Aufwandspunkte	99.B8.5P ‡↔ IMC-Komplexbehandlung im Neugeborenenalter, 11761 bis 13720 Aufwandspunkte
99.B8.5J ‡↔ IMC-Komplexbehandlung im Neugeborenenalter, 4411 bis 4900 Aufwandspunkte	99.B8.5Q ‡↔ IMC-Komplexbehandlung im Neugeborenenalter, 13721 bis 16660 Aufwandspunkte
99.B8.5K ‡↔ IMC-Komplexbehandlung im Neugeborenenalter, 4901 bis 5880 Aufwandspunkte	99.B8.5R ‡↔ IMC-Komplexbehandlung im Neugeborenenalter, 16661 bis 19600 Aufwandspunkte
99.B8.5L ‡↔ IMC-Komplexbehandlung im Neugeborenenalter, 5881 bis 6860 Aufwandspunkte	99.B8.5S ‡↔ IMC-Komplexbehandlung im Neugeborenenalter, 19601 und mehr Aufwandspunkte

Prozedur E36-2

99.B7.13 ‡↔ Intensivmedizinische Komplexbehandlung, 185 bis 360 Aufwandspunkte	99.B7.46 ‡↔ Intensivmedizinische Komplexbehandlung im Kindesalter (Basisprozedur), 589 bis 784 Aufwandspunkte
99.B7.14 ‡↔ Intensivmedizinische Komplexbehandlung, 361 bis 552 Aufwandspunkte	99.B7.47 ‡↔ Intensivmedizinische Komplexbehandlung im Kindesalter (Basisprozedur), 785 bis 980 Aufwandspunkte
99.B7.15 ‡↔ Intensivmedizinische Komplexbehandlung, 553 bis 828 Aufwandspunkte	99.B7.48 ‡↔ Intensivmedizinische Komplexbehandlung im Kindesalter (Basisprozedur), 981 bis 1176 Aufwandspunkte
99.B7.16 ‡↔ Intensivmedizinische Komplexbehandlung, 829 bis 1104 Aufwandspunkte	99.B7.4A ‡↔ Intensivmedizinische Komplexbehandlung im Kindesalter (Basisprozedur), 1177 bis 1470 Aufwandspunkte
99.B7.17 ‡↔ Intensivmedizinische Komplexbehandlung, 1105 bis 1380 Aufwandspunkte	99.B7.4B ‡↔ Intensivmedizinische Komplexbehandlung im Kindesalter (Basisprozedur), 1471 bis 1764 Aufwandspunkte
99.B7.18 ‡↔ Intensivmedizinische Komplexbehandlung, 1381 bis 1656 Aufwandspunkte	99.B7.4C ‡↔ Intensivmedizinische Komplexbehandlung im Kindesalter (Basisprozedur), 1765 bis 2058 Aufwandspunkte
99.B7.1A ‡↔ Intensivmedizinische Komplexbehandlung, 1657 bis 1932 Aufwandspunkte	99.B7.4D ‡↔ Intensivmedizinische Komplexbehandlung im Kindesalter (Basisprozedur), 2059 bis 2352 Aufwandspunkte
99.B7.1B ‡↔ Intensivmedizinische Komplexbehandlung, 1933 bis 2208 Aufwandspunkte	99.B7.4E ‡↔ Intensivmedizinische Komplexbehandlung im Kindesalter (Basisprozedur), 2353 bis 2646 Aufwandspunkte
99.B7.1C ‡↔ Intensivmedizinische Komplexbehandlung, 2209 bis 2484 Aufwandspunkte	99.B7.4F ‡↔ Intensivmedizinische Komplexbehandlung im Kindesalter (Basisprozedur), 2647 bis 2940 Aufwandspunkte
99.B7.1D ‡↔ Intensivmedizinische Komplexbehandlung, 2485 bis 2760 Aufwandspunkte	99.B7.4G ‡↔ Intensivmedizinische Komplexbehandlung im Kindesalter (Basisprozedur), 2941 bis 3430 Aufwandspunkte
99.B7.1E ‡↔ Intensivmedizinische Komplexbehandlung, 2761 bis 3220 Aufwandspunkte	99.B7.4H ‡↔ Intensivmedizinische Komplexbehandlung im Kindesalter (Basisprozedur), 3431 bis 3920 Aufwandspunkte
99.B7.1F ‡↔ Intensivmedizinische Komplexbehandlung, 3221 bis 3680 Aufwandspunkte	99.B7.4I ‡↔ Intensivmedizinische Komplexbehandlung im Kindesalter (Basisprozedur), 3921 bis 4410 Aufwandspunkte
99.B7.1G ‡↔ Intensivmedizinische Komplexbehandlung, 3681 bis 4600 Aufwandspunkte	99.B7.4J ‡↔ Intensivmedizinische Komplexbehandlung im Kindesalter (Basisprozedur), 4411 bis 4900 Aufwandspunkte
99.B7.1H ‡↔ Intensivmedizinische Komplexbehandlung, 4601 bis 5520 Aufwandspunkte	99.B7.4K ‡↔ Intensivmedizinische Komplexbehandlung im Kindesalter (Basisprozedur), 4901 bis 5880 Aufwandspunkte
99.B7.1I ‡↔ Intensivmedizinische Komplexbehandlung, 5521 bis 7360 Aufwandspunkte	99.B7.4L ‡↔ Intensivmedizinische Komplexbehandlung im Kindesalter (Basisprozedur), 5881 bis 6860 Aufwandspunkte
99.B7.1J ‡↔ Intensivmedizinische Komplexbehandlung, 7361 bis 9200 Aufwandspunkte	99.B7.4M ‡↔ Intensivmedizinische Komplexbehandlung im Kindesalter (Basisprozedur), 6861 bis 7840 Aufwandspunkte
99.B7.1K ‡↔ Intensivmedizinische Komplexbehandlung, 9201 bis 11040 Aufwandspunkte	99.B7.4N ‡↔ Intensivmedizinische Komplexbehandlung im Kindesalter (Basisprozedur), 7841 bis 9800 Aufwandspunkte
99.B7.1L ‡↔ Intensivmedizinische Komplexbehandlung, 11041 bis 13800 Aufwandspunkte	
99.B7.1M ‡↔ Intensivmedizinische Komplexbehandlung, 13801 bis 16560 Aufwandspunkte	
99.B7.1N ‡↔ Intensivmedizinische Komplexbehandlung, 16561 bis 19320 Aufwandspunkte	
99.B7.1O ‡↔ Intensivmedizinische Komplexbehandlung, 19321 und mehr Aufwandspunkte	
99.B7.43 ‡↔ Intensivmedizinische Komplexbehandlung im Kindesalter (Basisprozedur), 131 bis 196 Aufwandspunkte	
99.B7.44 ‡↔ Intensivmedizinische Komplexbehandlung im Kindesalter (Basisprozedur), 197 bis 392 Aufwandspunkte	
99.B7.45 ‡↔ Intensivmedizinische Komplexbehandlung im Kindesalter (Basisprozedur), 393 bis 588 Aufwandspunkte	

99.B7.4O ‡↔ Intensivmedizinische Komplexbehandlung im Kindesalter (Basisprozedur), 9801 bis 11760 Aufwandspunkte	99.B7.5E ‡↔ Intensivmedizinische Komplexbehandlung im Neugeborenenalter (Basisprozedur), 2353 bis 2646 Aufwandspunkte
99.B7.4P ‡↔ Intensivmedizinische Komplexbehandlung im Kindesalter (Basisprozedur), 11761 bis 13720 Aufwandspunkte	99.B7.5F ‡↔ Intensivmedizinische Komplexbehandlung im Neugeborenenalter (Basisprozedur), 2647 bis 2940 Aufwandspunkte
99.B7.4Q ‡↔ Intensivmedizinische Komplexbehandlung im Kindesalter (Basisprozedur), 13721 bis 16660 Aufwandspunkte	99.B7.5G ‡↔ Intensivmedizinische Komplexbehandlung im Neugeborenenalter (Basisprozedur), 2941 bis 3430 Aufwandspunkte
99.B7.4R ‡↔ Intensivmedizinische Komplexbehandlung im Kindesalter (Basisprozedur), 16661 bis 19600 Aufwandspunkte	99.B7.5H ‡↔ Intensivmedizinische Komplexbehandlung im Neugeborenenalter (Basisprozedur), 3431 bis 3920 Aufwandspunkte
99.B7.4S ‡↔ Intensivmedizinische Komplexbehandlung im Kindesalter (Basisprozedur), 19601 und mehr Aufwandspunkte	99.B7.5I ‡↔ Intensivmedizinische Komplexbehandlung im Neugeborenenalter (Basisprozedur), 3921 bis 4410 Aufwandspunkte
99.B7.53 ‡↔ Intensivmedizinische Komplexbehandlung im Neugeborenenalter (Basisprozedur), 131 bis 196 Aufwandspunkte	99.B7.5J ‡↔ Intensivmedizinische Komplexbehandlung im Neugeborenenalter (Basisprozedur), 4411 bis 4900 Aufwandspunkte
99.B7.54 ‡↔ Intensivmedizinische Komplexbehandlung im Neugeborenenalter (Basisprozedur), 197 bis 392 Aufwandspunkte	99.B7.5K ‡↔ Intensivmedizinische Komplexbehandlung im Neugeborenenalter (Basisprozedur), 4901 bis 5880 Aufwandspunkte
99.B7.55 ‡↔ Intensivmedizinische Komplexbehandlung im Neugeborenenalter (Basisprozedur), 393 bis 588 Aufwandspunkte	99.B7.5L ‡↔ Intensivmedizinische Komplexbehandlung im Neugeborenenalter (Basisprozedur), 5881 bis 6860 Aufwandspunkte
99.B7.56 ‡↔ Intensivmedizinische Komplexbehandlung im Neugeborenenalter (Basisprozedur), 589 bis 784 Aufwandspunkte	99.B7.5M ‡↔ Intensivmedizinische Komplexbehandlung im Neugeborenenalter (Basisprozedur), 6861 bis 7840 Aufwandspunkte
99.B7.57 ‡↔ Intensivmedizinische Komplexbehandlung im Neugeborenenalter (Basisprozedur), 785 bis 980 Aufwandspunkte	99.B7.5N ‡↔ Intensivmedizinische Komplexbehandlung im Neugeborenenalter (Basisprozedur), 7841 bis 9800 Aufwandspunkte
99.B7.58 ‡↔ Intensivmedizinische Komplexbehandlung im Neugeborenenalter (Basisprozedur), 981 bis 1176 Aufwandspunkte	99.B7.5O ‡↔ Intensivmedizinische Komplexbehandlung im Neugeborenenalter (Basisprozedur), 9801 bis 11760 Aufwandspunkte
99.B7.5A ‡↔ Intensivmedizinische Komplexbehandlung im Neugeborenenalter (Basisprozedur), 1177 bis 1470 Aufwandspunkte	99.B7.5P ‡↔ Intensivmedizinische Komplexbehandlung im Neugeborenenalter (Basisprozedur), 11761 bis 13720 Aufwandspunkte
99.B7.5B ‡↔ Intensivmedizinische Komplexbehandlung im Neugeborenenalter (Basisprozedur), 1471 bis 1764 Aufwandspunkte	99.B7.5Q ‡↔ Intensivmedizinische Komplexbehandlung im Neugeborenenalter (Basisprozedur), 13721 bis 16660 Aufwandspunkte
99.B7.5C ‡↔ Intensivmedizinische Komplexbehandlung im Neugeborenenalter (Basisprozedur), 1765 bis 2058 Aufwandspunkte	99.B7.5R ‡↔ Intensivmedizinische Komplexbehandlung im Neugeborenenalter (Basisprozedur), 16661 bis 19600 Aufwandspunkte
99.B7.5D ‡↔ Intensivmedizinische Komplexbehandlung im Neugeborenenalter (Basisprozedur), 2059 bis 2352 Aufwandspunkte	99.B7.5S ‡↔ Intensivmedizinische Komplexbehandlung im Neugeborenenalter (Basisprozedur), 19601 und mehr Aufwandspunkte

Prozedur E36-3

01.12.00 ↔ Offene Biopsie an den Hirnhäuten, n.n.bez.	01.23.00 ↔ Rekraniotomie, n.n.bez.
01.12.10 ↔ Stereotaktische offene Biopsie an den Hirnhäuten	01.23.10 ↔ Rekraniotomie mit Einbringen einer Drainage
01.12.99 ↔ Offene Biopsie an den Hirnhäuten, sonstige	01.23.20 ↔ Rekraniotomie mit Entfernen von alloplastischem Material oder Medikamententrägers aus dem Schädelknochen
01.13.10 ↔ Stereotaktische geschlossene [perkutane] [Nadel-] Biopsie am Gehirn	01.23.21 ↔ Rekraniotomie mit Entfernen von alloplastischem Material oder Medikamententräger aus dem Epiduralraum
01.13.99 ↔ Geschlossene [perkutane] [Nadel-] Biopsie am Gehirn, sonstige	01.23.29 ↔ Rekraniotomie mit Entfernen von sonstigen Material
01.14.00 ↔ Offene Biopsie am Gehirn, n.n.bez.	01.23.99 ↔ Rekraniotomie, sonstige
01.14.10 ↔ Stereotaktische offene Biopsie am Gehirn	01.24.00 ↔ Sonstige Kraniotomie, n.n.bez.
01.14.99 ↔ Offene Biopsie am Gehirn, sonstige	01.24.10 ↔ Sonstige Kraniotomie mit Dekompression
01.15 ↔ Biopsie am Schädel	01.24.11 ↔ Sonstige Kraniotomie zur Entleerung eines epiduralen Hämatoms
01.18.10 ↔ Geschlossene Biopsie an intrakraniellm Blutgefäss	01.24.12 ↔ Sonstige Kraniotomie zur Entleerung eines epiduralen Empyems
01.18.11 ↔ Stereotaktische geschlossene Biopsie an intrakraniellm Blutgefäss	01.24.13 ↔ Sonstige Kraniotomie, Einlegen von alloplastischem Material oder Medikamententrägers in den Schädelknochen oder Epiduralraum
01.18.19 ↔ Geschlossene Biopsie an intrakraniellm Blutgefäss, sonstige	01.24.14 ↔ Sonstige Kraniotomie, Entfernung von alloplastischem Material oder Medikamententrägers aus Schädelknochen oder Epiduralraum
01.18.20 ↔ Offene Biopsie an intrakraniellm Blutgefäss	
01.18.21 ↔ Stereotaktische offene Biopsie an intrakraniellm Blutgefäss	
01.18.29 ↔ Offene Biopsie an intrakraniellm Blutgefäss, sonstige	
01.21 ↔ Inzision und Drainage an den kranialen Sinus	

01.24.15 ↔ Sonstige Kraniotomie, Entfernung eines Fremdkörpers aus Schädelknochen oder Epiduralraum	01.32.99 ↔ Lobotomie und Traktotomie, sonstige
01.24.16 ↔ Sonstige Kraniotomie, sonstige Drainage epiduraler Flüssigkeit oder aus sonstigen Gründen	01.39.10 ↔ Sonstige Inzision am Gehirn zur Entleerung eines intrazerebralen Hämatoms
01.24.22 ↔ Stereotaktisch geführte Schädelöffnung über die Kalotte als Zugang	01.39.11 ↔ Sonstige Inzision am Gehirn zur Entleerung eines intrazerebralen Abszesses
01.24.29 ↔ Kraniotomie der Kalotte als Zugang, sonstige	01.39.19 ↔ Sonstige Inzision am Gehirn, Entleerung von sonstiger intrazerebraler Flüssigkeit
01.24.31 ↔ Zugang zur Schädelbasis, transoral	01.39.20 ↔ Sonstige Inzision am Gehirn, Stereotaktische Entleerung eines intrakraniellen Hämatoms
01.24.32 ↔ Zugang zur Schädelbasis, transoral mit Spaltung des weichen Gaumens	01.39.21 ↔ Sonstige Inzision am Gehirn, Stereotaktische Entleerung eines intrakraniellen Abszesses
01.24.33 ↔ Zugang zur Schädelbasis, transoral mit Spaltung des weichen sowie harten Gaumens	01.39.29 ↔ Sonstige Inzision am Gehirn, Stereotaktische Entleerung sonstiger intrakranieller Flüssigkeit
01.24.34 ↔ Zugang zur Schädelbasis, transsphenoidal	01.39.30 ↔ Sonstige Inzision am Gehirn, Entfernung eines intrazerebralen Fremdkörpers
01.24.35 ↔ Zugang zur Schädelbasis, transethmoidal	01.39.40 ↔ Anlegen einer externen Drainage am Liquorsystem (z. B. ventrikulär, zisternal, subdural)
01.24.36 ↔ Zugang zur Schädelbasis, transmastoidal	01.39.41 ↔ Anlegen eines Reservoirs am Liquorsystem (z. B. ventrikulär, zisternal, subdural)
01.24.37 ↔ Zugang zur Schädelbasis, translabyrinthär	01.41 ↔ Operationen am Thalamus
01.24.38 ↔ Zugang zur Schädelbasis, transpyramidal	01.42 ↔ Operationen am Globus pallidum
01.24.39 ↔ Zugang zur Schädelbasis, sonstige	01.51.00 ↔ Exzision und Destruktion von Läsion oder Gewebe an Gehirn und Hirnhäuten, n.n.bez.
01.24.3A ↔ Zugang zur Schädelbasis, transkondylär	01.51.10 ↔ Exzision von Tumorgewebe an den Hirnhäuten mit Präparation von infiltriertem Nachbargewebe
01.24.3B ↔ Zugang zur Schädelbasis, transorbital	01.51.19 ↔ Exzision von Läsion oder Gewebe an den Hirnhäuten, sonstige
01.24.3C ↔ Zugang zur Schädelbasis, mit Le-Fort-I-Osteotomie	01.51.21 ↔ Exzision von hirneigenem intrazerebralen Tumorgewebe
01.24.3D ↔ Zugang zur Schädelbasis, transnasal-transcribiform	01.51.22 ↔ Exzision von nicht hirneigenem intrazerebralen Tumorgewebe
01.24.3E ↔ Zugang zur Schädelbasis, transnasal-transclival	01.51.29 ↔ Exzision von Läsion oder Gewebe am Gehirn, sonstige
01.24.3F ↔ Zugang zur Schädelbasis, transoral-transclival	01.51.31 ↔ Destruktion von Läsion oder Gewebe an Hirnhäuten
01.24.3G ↔ Zugang zur Schädelbasis, transnasal-transpterygoidal	01.51.41 ↔ Destruktion von hirneigenem intrazerebralen Tumorgewebe
01.24.99 ↔ Sonstige Kraniotomie, sonstige	01.51.42 ↔ Destruktion von nicht hirneigenem intrazerebralen Tumorgewebe
01.25.10 ↔ Sonstige Kraniektomie mit Dekompression	01.52.00 ↔ Hemisphärektomie, n.n.bez.
01.25.11 ↔ Sonstige Kraniektomie zur Entleerung eines epiduralen Hämatoms	01.52.10 ↔ Hemisphärektomie, hirneigenes intrazerebrales Tumorgewebe
01.25.12 ↔ Sonstige Kraniektomie zur Entleerung eines epiduralen Empyems	01.52.11 ↔ Hemisphärektomie, nicht hirneigenes intrazerebrales Tumorgewebe
01.25.13 ↔ Sonstige Kraniektomie zur Entfernung eines Fremdkörpers aus Schädelknochen oder Epiduralraum	01.52.99 ↔ Hemisphärektomie, sonstige
01.25.14 ↔ Sonstige Kraniektomie mit Einlegen von alloplastischem Material oder eines Medikamententrägers in den Schädelknochen oder Epiduralraum	01.53.00 ↔ Lobektomie am Gehirn, n.n.bez.
01.25.19 ↔ Sonstige Kraniektomie zur Drainage epiduraler Flüssigkeit oder aus sonstigen Gründen	01.53.10 ↔ Lobektomie am Gehirn, hirneigenes intrazerebrales Tumorgewebe
01.25.20 ↔ Sonstige Kraniektomie, Rekraniektomie mit Einbringen einer Drainage	01.53.11 ↔ Lobektomie am Gehirn, nicht hirneigenes intrazerebrales Tumorgewebe
01.25.21 ↔ Sonstige Kraniektomie, Rekraniektomie zur Entfernung von alloplastischem Material oder eines Medikamententrägers aus dem Schädelknochen oder Epiduralraumes	01.53.99 ↔ Lobektomie am Gehirn, sonstige
01.26 ↔ Einsetzen und Ersetzen eines Katheters in die Schädelhöhle oder Hirngewebe	01.59 ↔ Sonstige Exzision und Destruktion an Gehirn und Hirnhäuten, sonstige
01.28 ↔ Einsetzen von intrakraniellen Katheter(n) via Bohrloch(löcher)	01.6X.10 ↔ Exzision und Destruktion von Tumorgewebe an der Schädelbasis
01.29.00 ↔ Revision ohne Ersatz von Katheter(n) aus Schädelhöhle oder Hirngewebe, n.n.bez.	01.6X.11 ↔ Exzision und Destruktion von Tumorgewebe an der Kalotte
01.29.10 ↔ Stereotaktische Revision ohne Ersatz von intrazerebralen Kathetern zur intraventrikulären Infusion	01.6X.20 ↔ Exzision und Destruktion vom sonstigem erkrankten Gewebe an der Schädelbasis
01.29.99 ↔ Revision ohne Ersatz von Katheter(n) aus Schädelhöhle oder Hirngewebe, sonstige	01.6X.21 ↔ Exzision und Destruktion von sonstigem erkrankten Gewebe an der Kalotte
01.31.00 ↔ Inzision an den Hirnhäuten, n.n.bez.	01.6X.22 ↔ Exzision und Destruktion von sonstigem erkrankten Gewebe an der Kalotte mit Hirnhäuten
01.31.10 ↔ Inzision an den Hirnhäuten zur Entleerung eines subduralen Hämatoms (Hygroms)	02.01 ↔ Eröffnen einer Schädelnaht
01.31.11 ↔ Inzision an den Hirnhäuten zur Entleerung eines subduralen Empyems	02.02 ↔ Elevation von Frakturfragmenten vom Schädel
01.31.20 ↔ Inzision an den Hirnhäuten zur Drainage von subduraler und subarachnoidaler Flüssigkeit	02.03 ↔ Bildung eines Schädelknochenlappens
01.32.00 ↔ Lobotomie und Traktotomie, n.n.bez.	02.04.00 ↔ Knochentransplantation an den Schädel, n.n.bez.
01.32.10 ↔ Lobotomie und Traktotomie, Zingulotomie	02.04.10 ↔ Knochentransplantation an den Schädel, Schädeldach
01.32.11 ↔ Lobotomie und Traktotomie, Subpiale Transsektion	02.04.99 ↔ Knochentransplantation an den Schädel, sonstige
01.32.12 ↔ Lobotomie und Traktotomie, Multiple Lobotomien	02.05.00 ↔ Einsetzen einer Schädelknochenplatte, n.n.bez.
01.32.20 ↔ Lobotomie und Traktotomie, Stereotaktische Unterbrechung von Bahnsystemen	

02.05.10 ↔	Einsetzen eines CAD-Implantats an Hirnschädel ohne Beteiligung des Gesichtsschädels, einfacher Defekt	02.93.30 ↔	Implantation oder Wechsel der Elektroden zur intrakraniellen Neurostimulation, n.n.bez.
02.05.11 ↔	Einsetzen eines CAD-Implantats an Hirnschädel ohne Beteiligung des Gesichtsschädels, grosser oder komplexer Defekt	02.93.31 ↔	Implantation oder Wechsel von temporären Mikroelektroden zur monolokulären Ableitung und Stimulation
02.05.20 ↔	Einsetzen eines CAD-Implantats an Hirnschädel mit Beteiligung von Orbita, Temporalregion oder frontalem Sinus, bis zu 2 Regionen	02.93.32 ↔	Implantation oder Wechsel von temporären Mikroelektroden zur multilokulären Ableitung und Stimulation
02.05.30 ↔	Einsetzen eines CAD-Implantats an Hirnschädel mit Beteiligung multipler Regionen des Gesichtsschädels, ab 3 Regionen	02.93.33 ↔	Implantation oder Wechsel von permanenten Mikroelektroden zur monolokulären Ableitung und Stimulation
02.05.41 ↔	Wiedereinsetzen einer autologen Schädelknochenplatte	02.93.34 ↔	Implantation oder Wechsel von permanenten Mikroelektroden zur multilokulären Ableitung und Stimulation
02.05.99 ↔	Einsetzen einer Schädelknochenplatte, sonstige	02.93.39 ↔	Implantation oder Wechsel der Elektroden zur intrakraniellen Neurostimulation, sonstige
02.06.00 ↔	Sonstige Osteoplastik am Schädel, n.n.bez.	02.96 ↔	Einsetzen einer sphenoidalen Elektrode
02.06.10 ↔	Frontoorbitale Kranioplastik zur Verlagerung	02.97.10 ↔	Implantation oder Wechsel eines Neurostimulators zur intrakraniellen Neurostimulation, n.n.bez.
02.06.20 ↔	Rekonstruktion des Gesichtsschädels ohne Beteiligung des Gesichtsschädels, mit einfachem Implantat (Knochenzement, alloplastisches Material)	02.97.11 ↔	Implantation oder Wechsel eines Neurostimulators zur intrakraniellen Neurostimulation, Einzelelektrodensystem, nicht wiederaufladbar
02.06.30 ↔	Rekonstruktion von Hirn- und Gesichtsschädel, mit einfachem Implantat (Knochenzement, alloplastisches Material)	02.97.12 ↔	Implantation oder Wechsel eines Neurostimulators zur intrakraniellen Neurostimulation, Mehrelektrodensystem, nicht wiederaufladbar
02.06.99 ↔	Sonstige Osteoplastik am Schädel, sonstige	02.97.14 ↔	Implantation oder Wechsel eines Neurostimulators zur intrakraniellen Neurostimulation, Mehrelektrodensystem, wiederaufladbar, omnidirektional
02.07 ↔	Entfernen einer Schädelknochenplatte	02.97.15 ↔	Implantation oder Wechsel eines Neurostimulators zur intrakraniellen Neurostimulation, Mehrelektrodensystem, wiederaufladbar, bidirektional
02.11 ↔	Einfache Naht an der Dura mater des Gehirns	02.97.19 ↔	Implantation oder Wechsel eines Neurostimulators zur intrakraniellen Neurostimulation, sonstige Stereotaktische Eingriffe am Liquorsystem
02.12.00 ↔	Sonstige Rekonstruktion an den Hirnhäuten, n.n.bez.	02.99.10 ↔	Stereotaktische Implantation und Explantation von radioaktivem Material als selbstständiger Eingriff
02.12.10 ↔	Sonstige Rekonstruktion an den Hirnhäuten ohne Kranioplastik	02.99.11 ↔	Stereotaktische Implantation von Gewebe an Schädel, Gehirn und Hirnhäuten
02.12.20 ↔	Sonstige Rekonstruktion an den Hirnhäuten mit Kranioplastik	02.99.12 ↔	Stereotaktische Instillation von Medikamenten als selbstständiger Eingriff
02.12.21 ↔	Sonstige Duraplastik mit Kranioplastik an der Konvexität	02.99.13 ↔	Stereotaktische Implantation, Revision oder Wechsel von intrazerebralen Kathetern zur intraventrikulären Infusion
02.12.22 ↔	Sonstige Duraplastik mit Kranioplastik am kraniozervikalen Übergang	02.99.14 ↔	Umwandlung eines Liquorshunts (oder Hirnwasserableitung) in eine Mehrfachableitung
02.12.31 ↔	Duraplastik an der Frontobasis mit gestieltem Lappen	02.99.20 ↔	Sonstige Revision und Entfernung von Liquorableitungen
02.12.99 ↔	Sonstige Rekonstruktion an den Hirnhäuten, sonstige	02.99.29 ↔	Implantation oder Wechsel einer intrakraniellen Messsonde
02.13 ↔	Ligatur eines Gefässes der Hirnhäute	02.99.31 ↔	Revision ohne Ersatz einer intrakraniellen Messsonde
02.14 ↔	Exzision am Plexus chorioideus	02.99.40 ↔	Implantation oder Wechsel einer Neuroprothese
02.2 ↔	Ventrikulostomie	02.99.41 ↔	Revision ohne Ersatz einer Neuroprothese
02.31 ↔	Ventrikelshunt zu Strukturen in Kopf und Hals	02.99.50 ↔	Implantation und Entfernung eines Katheter-Ballon-Systems zur intrazerebralen Brachytherapie
02.32 ↔	Ventrikelshunt zum Kreislaufsystem	02.9A.11 ↔	Implantation oder Wechsel eines Neurostimulators mit integrierten Elektroden zur Stimulation des Ganglion Sphenopalatinum [SPG]
02.33 ↔	Ventrikelshunt zur Thoraxhöhle	03.03.21 ↔	Hemilaminektomie, 1 Segment
02.34 ↔	Ventrikelshunt zu Bauchhöhle und Bauchorganen	03.03.22 ↔	Hemilaminektomie, 2 Segmente
02.35 ↔	Ventrikelshunt zum Harnwegssystem	03.03.23 ↔	Hemilaminektomie, 3 Segmente
02.39 ↔	Sonstige Operationen zum Einrichten einer Ventrikeldrainage	03.03.24 ↔	Hemilaminektomie, 4 Segmente
02.41.00 ↔	Spülung und Exploration eines Ventrikelshunts, n.n.bez.	03.03.25 ↔	Hemilaminektomie, 5 Segmente
02.41.10 ↔	Spülung und Exploration eines Ventrikelshunts, zentraler Teil	03.03.26 ↔	Hemilaminektomie, 6 Segmente
02.41.20 ↔	Spülung und Exploration eines Ventrikelshunts, peripherer Teil	03.03.27 ↔	Hemilaminektomie, 7 Segmente
02.41.99 ↔	Spülung und Exploration eines Ventrikelshunts, sonstige	03.03.28 ↔	Hemilaminektomie, 8 Segmente
02.42.00 ↔	Ersetzen eines Ventrikelshunts, n.n.bez.	03.03.2A ↔	Hemilaminektomie, 9 Segmente
02.42.10 ↔	Ersetzen eines Ventrikelshunts, zentraler Teil	03.03.2B ↔	Hemilaminektomie, 10 und mehr Segmente
02.42.20 ↔	Ersetzen eines Ventrikelshunts, peripherer Teil	03.03.31 ↔	Laminektomie, 1 Segment
02.42.99 ↔	Ersetzen eines Ventrikelshunts, sonstige		
02.43 ↔	Entfernen eines Ventrikelshunts		
02.51.00 ↔	Synangiose, n.n.bez.		
02.51.11 ↔	Encephalo-duro-arterio-synangiose [EDAS]		
02.51.12 ↔	Encephalo-duro-synangiose [EDS]		
02.51.14 ↔	Encephalo-myo-synangiose [EMS]		
02.51.15 ↔	Encephalo-galea-periost-synangiose [EGPS]		
02.51.99 ↔	Synangiose, sonstige		
02.91 ↔	Lösung von kortikalen Adhäsionen		
02.92 ↔	Plastische Rekonstruktion am Gehirn		

03.03.32 ↔	Laminektomie, 2 Segmente	03.79 ↔	Shunt am Spinalkanal, sonstige
03.03.33 ↔	Laminektomie, 3 Segmente	03.93.10 ↔	Implantation oder Wechsel der Elektrode(n) eines temporären epiduralen Neurostimulators, Einzelelektrodensystems, Teststimulation
03.03.34 ↔	Laminektomie, 4 Segmente	03.93.11 ↔	Implantation oder Wechsel der Elektrode(n) eines temporären epiduralen Neurostimulators, Mehrelektrodensystems, Teststimulation
03.03.35 ↔	Laminektomie, 5 Segmente	03.93.20 ↔	Implantation oder Wechsel der Elektrode(n) eines permanenten epiduralen Neurostimulators, Einzelelektrodensystems, Dauerstimulation, perkutan
03.03.36 ↔	Laminektomie, 6 Segmente	03.93.21 ↔	Implantation oder Wechsel der Elektrode(n) eines permanenten epiduralen Neurostimulators, Mehrelektrodensystems, Dauerstimulation, perkutan
03.03.37 ↔	Laminektomie, 7 Segmente	03.93.22 ↔	Implantation oder Wechsel der Elektrode(n) eines permanenten epiduralen Neurostimulators, Einzelelektrodensystems, Dauerstimulation, offen chirurgisch
03.03.38 ↔	Laminektomie, 8 Segmente	03.93.23 ↔	Implantation oder Wechsel der Elektrode(n) eines permanenten epiduralen Neurostimulators, Mehrelektrodensystems, Dauerstimulation, offen chirurgisch
03.03.3A ↔	Laminektomie, 9 Segmente	03.93.30 ↔	Implantation oder Wechsel einer subduralen Elektrode zur Vorderwurzelstimulation
03.03.3B ↔	Laminektomie, 10 und mehr Segmente	03.93.99 ↔	Implantation oder Wechsel der Elektrode(n) eines spinalen Neurostimulators, sonstige
03.05.11 ↔	Inzision des Spinalkanals zur Drainage epiduraler Flüssigkeit	03.97 ↔	Revision eines Shunts an den Rückenmarkshäuten
03.05.12 ↔	Inzision des Rückenmarks und der Rückenmarkshäute zur Drainage subduraler Flüssigkeit	03.98 ↔	Entfernen eines Shunts von den Rückenmarkshäuten
03.05.13 ↔	Inzision des Rückenmarks und der Rückenmarkshäute zur Drainage intramedullärer Flüssigkeit	03.99.19 ↔	Operation an intraspinalen Blutgefäßen, sonstige
03.05.21 ↔	Inzision des Spinalkanals zur Entleerung eines epiduralen Hämatoms oder Empyems	03.99.20 ↔	Operation am spinalen Liquorsystem, Anlegen eines subkutanen Reservoirs am spinalen Liquorsystem
03.05.22 ↔	Inzision des Rückenmarks und der Rückenmarkshäute zur Entleerung eines subduralen Hämatoms oder Empyems	03.99.21 ↔	Operation am spinalen Liquorsystem, Revision eines subkutanen Reservoirs, eines Katheters oder einer Medikamentenpumpe zur intrathekalen und epiduralen Infusion
03.05.23 ↔	Inzision des Rückenmarks und der Rückenmarkshäute zur Entleerung eines intramedullären Hämatoms oder Abszesses	03.99.22 ↔	Operation am spinalen Liquorsystem, Entfernung eines subkutanen Reservoirs am spinalen Liquorsystem
03.09 ↔	Exploration und Dekompression an Strukturen des Spinalkanals, sonstige	03.99.40 ↔	Revision ohne Ersatz eines Katheters zur intrathekalen und epiduralen Infusion
03.1 ↔	Durchtrennung einer intraspinalen Nervenwurzel	03.9A.10 ↔	Implantation oder Wechsel eines Neurostimulators zur epiduralen Neurostimulation, n.n.bez.
03.21 ↔	Perkutane Chordotomie	03.9A.11 ↔	Implantation oder Wechsel eines Neurostimulators zur epiduralen Neurostimulation, Einzelelektrodensystem, nicht wiederaufladbar
03.29 ↔	Chordotomie, sonstige	03.9A.12 ↔	Implantation oder Wechsel eines Neurostimulators zur epiduralen Neurostimulation, Mehrelektrodensystem, nicht wiederaufladbar
03.32.09 ↔	Biopsie an Rückenmark oder Rückenmarkshäuten, sonstige	03.9A.13 ↔	Implantation oder Wechsel eines Neurostimulators zur epiduralen Neurostimulation, Mehrelektrodensystem, wiederaufladbar
03.32.21 ↔	Offene Biopsie am Rückenmark	03.9A.19 ↔	Implantation oder Wechsel eines Neurostimulators zur epiduralen Neurostimulation, sonstige
03.32.22 ↔	Offene Biopsie an Rückenmarkshäuten	03.9A.21 ↔	Implantation oder Wechsel eines Neurostimulators zur Vorderwurzel-Neurostimulation
03.4X.10 ↔	Exzision oder Destruktion von Tumorgewebe an Rückenmark (intramedullär)	03.9B.11 ↔	Implantation oder Wechsel einer vollständig implantierbaren Infusionspumpe zur intrathekalen und epiduralen Infusion mit programmierbarem variablem Tagesprofil
03.4X.11 ↔	Exzision oder Destruktion von Tumorgewebe an Rückenmarkshäuten und Knochen	03.9B.12 ↔	Implantation oder Wechsel einer vollständig implantierbaren Infusionspumpe zur intrathekalen und epiduralen Infusion mit konstanter Flussrate
03.4X.12 ↔	Exzision oder Destruktion von Tumorgewebe an intraspinalen Nervenwurzeln und Ganglien	03.9B.13 ↔	Implantation oder Wechsel einer vollständig implantierbaren Infusionspumpe zur intrathekalen und epiduralen Infusion mit integrierter elektronischer Okklusionsüberwachung
03.4X.19 ↔	Exzision oder Destruktion von Tumorgewebe an Rückenmark oder Rückenmarkshäuten, sonstige	03.9B.19 ↔	Implantation oder Wechsel einer vollständig implantierbaren Infusionspumpe zur intrathekalen und epiduralen Infusion, sonstige
03.4X.20 ↔	Exzision oder Destruktion einer sonstigen Läsion an Rückenmark (intramedullär)	04.01.00 ↔	Exzision eines Akustikusneurinoms, n.n.bez.
03.4X.21 ↔	Exzision oder Destruktion einer sonstigen Läsion an Rückenmarkshäuten		
03.4X.22 ↔	Exzision oder Destruktion einer sonstigen Läsion an intraspinalen Nervenwurzeln und Ganglien		
03.4X.29 ↔	Exzision oder Destruktion einer sonstigen Läsion an Rückenmark oder Rückenmarkshäuten, sonstige		
03.4X.99 ↔	Exzision oder Destruktion einer Läsion an Rückenmark oder Rückenmarkshäuten, sonstige		
03.51 ↔	Plastische Rekonstruktion an einer spinalen Meningozele		
03.52 ↔	Plastische Rekonstruktion an einer spinalen Myelomeningozele		
03.59.10 ↔	Sonstige plastische Rekonstruktion und Operationen an Strukturen des Spinalkanals, Verschluss einer Diastematomyelie		
03.59.11 ↔	Sonstige plastische Rekonstruktion und Operationen an Strukturen des Spinalkanals, Durchtrennung eines Filum terminale		
03.59.12 ↔	Sonstige plastische Rekonstruktion und Operationen an Strukturen des Spinalkanals, Verschluss einer spinalen Fistel		
03.59.13 ↔	Sonstige plastische Rekonstruktion und Operationen an Strukturen des Spinalkanals, Spinale Duraplastik		
03.59.99 ↔	Sonstige plastische Rekonstruktion und Operationen an Strukturen des Spinalkanals, sonstige		
03.6 ↔	Lösung von Adhäsionen an Rückenmark und Nervenwurzeln		
03.71 ↔	Subarachnoido-peritonealer Shunt am Spinalkanal		
03.72 ↔	Subarachnoido-ureteraler Shunt am Spinalkanal		

04.01.10 ↔	Exzision eines Akustikusneurinoms durch Kraniotomie	04.3X.32 ↔	Interfaszikuläre Naht von Nerven der Schulter, primär
04.01.11 ↔	Exzision eines Akustikusneurinoms, translabyrinthärer Zugang	04.3X.33 ↔	Interfaszikuläre Naht von Nerven am Arm, primär
04.01.99 ↔	Exzision eines Akustikusneurinoms, sonstige	04.3X.34 ↔	Interfaszikuläre Naht von Nerven an der Hand, primär
04.02 ↔	Durchtrennung des N. trigeminus	04.3X.35 ↔	Interfaszikuläre Naht von Nerven des Rumpfes, primär
04.05.00 ↔	Exzision und Destruktion des Ganglion Gasseri, n.n.bez.	04.3X.36 ↔	Interfaszikuläre Naht von Nerven des Beines (inkl. Plexus lumbosacralis, Leiste, Beckenboden), primär
04.05.10 ↔	Exzision des Ganglion Gasseri	04.3X.37 ↔	Interfaszikuläre Naht von Nerven des Fusses, primär
04.05.20 ↔	Destruktion des Ganglion Gasseri	04.3X.39 ↔	Interfaszikuläre Naht von sonstigen kranialen und peripheren Nerven, primär
04.05.99 ↔	Exzision und Destruktion des Ganglion Gasseri, sonstige	04.3X.40 ↔	Interfaszikuläre Naht von extrakraniellen Hirnnerven, sekundär
04.06.10 ↔	Exzision von intrakraniellen Ganglien	04.3X.41 ↔	Interfaszikuläre Naht des Plexus brachialis, sekundär
04.06.20 ↔	Exzision von sonstigen peripheren Ganglien	04.3X.42 ↔	Interfaszikuläre Naht von Nerven der Schulter, sekundär
04.07.10 ↔	Exzision eines Nerven zur Transplantation	04.3X.43 ↔	Interfaszikuläre Naht von Nerven am Arm, sekundär
04.07.11 ↔	Entfernung eines Nerventransplantates	04.3X.44 ↔	Interfaszikuläre Naht von Nerven an der Hand, sekundär
04.07.20 ↔	Sonstige Exzision oder Avulsion von intrakraniellen Nerven	04.3X.45 ↔	Interfaszikuläre Naht von Nerven des Rumpfes, sekundär
04.07.30 ↔	Sonstige Exzision oder Avulsion von extrakraniellen Hirnnerven	04.3X.46 ↔	Interfaszikuläre Naht von Nerven des Beines (inkl. Plexus lumbosacralis, Leiste, Beckenboden), sekundär
04.07.40 ↔	Sonstige Exzision oder Avulsion des Plexus brachialis	04.3X.47 ↔	Interfaszikuläre Naht von Nerven des Fusses, sekundär
04.07.41 ↔	Sonstige Exzision oder Avulsion von Nerven der Schulter	04.3X.49 ↔	Interfaszikuläre Naht von sonstigen kranialen und peripheren Nerven, sekundär
04.07.42 ↔	Sonstige Exzision oder Avulsion von Nerven des Armes und der Hand	04.3X.99 ↔	Naht an kranialen oder peripheren Nerven, sonstige
04.07.43 ↔	Sonstige Exzision oder Avulsion von Nerven des Rumpfes und der unteren Extremität	04.41 ↔	Dekompression an der Wurzel des N. trigeminus
04.08.00 ↔	Optikuscheidenfensterung, n.n.bez.	04.42.00 ↔	Sonstige Dekompression an kranialen Nerven, n.n.bez.
04.08.10 ↔	Sonstige Operationen am N. opticus	04.42.10 ↔	Sonstige Dekompression an kranialen Nerven, intrakraniell
04.08.99 ↔	Optikuscheidenfensterung, sonstige	04.42.20 ↔	Sonstige Dekompression an kranialen Nerven, extrakraniell
04.2X.10 ↔	Destruktion von intrakraniellen Hirnnerven und Ganglien	04.42.99 ↔	Sonstige Dekompression an kranialen Nerven, sonstige
04.2X.20 ↔	Destruktion von extrakraniellen Hirnnerven	04.49.00 ↔	Sonstige Dekompression oder Lösung von Adhäsionen an peripherem Nerv oder Ganglion, n.n.bez.
04.2X.30 ↔	Destruktion des Plexus brachialis	04.49.10 ↔	Sonstige Dekompression oder Lösung von Adhäsionen am Plexus brachialis
04.2X.31 ↔	Destruktion von Nerven der Schulter	04.49.11 ↔	Sonstige Dekompression oder Lösung von Adhäsionen an Nerven der Schulter
04.2X.32 ↔	Destruktion von Nerven des Armes und der Hand	04.49.12 ↔	Sonstige Dekompression oder Lösung von Adhäsionen an Nerven des Armes
04.2X.33 ↔	Destruktion von Nerven des Rumpfes und Plexus lumbosacralis	04.49.13 ↔	Sonstige Dekompression oder Lösung von Adhäsionen an Nerven der Hand
04.2X.34 ↔	Destruktion von Nerven des Beines und des Fusses	04.49.14 ↔	Sonstige Dekompression oder Lösung von Adhäsionen am Plexus lumbosacralis, Leiste und Beckenboden
04.2X.39 ↔	Destruktion von sonstigen peripheren Nerven oder Ganglien	04.49.15 ↔	Sonstige Dekompression oder Lösung von Adhäsionen an Nerven des Beines
04.2X.99 ↔	Destruktion von kranialen und peripheren Nerven und Ganglien, sonstige	04.49.16 ↔	Sonstige Dekompression oder Lösung von Adhäsionen an Nerven des Fusses
04.3X.00 ↔	Naht an kranialen oder peripheren Nerven, n.n.bez.	04.49.99 ↔	Sonstige Dekompression oder Lösung von Adhäsionen an sonstigen peripheren Nerven oder Ganglion, sonstige
04.3X.10 ↔	Epineurale Naht von extrakraniellen Hirnnerven, primär	04.51.00 ↔	Transplantation von kranialem oder peripherem Nerv, n.n.bez.
04.3X.11 ↔	Epineurale Naht des Plexus brachialis, primär	04.51.09 ↔	Transplantation von kranialem oder peripherem Nerv, sonstige
04.3X.12 ↔	Epineurale Naht von Nerven der Schulter, primär	04.51.10 ↔	Transplantation von extrakraniellen Hirnnerven
04.3X.13 ↔	Epineurale Naht von Nerven am Arm, primär	04.51.11 ↔	Transplantation von Plexus brachialis und Nerven der Schulter
04.3X.14 ↔	Epineurale Naht von Nerven der Hand, primär	04.51.12 ↔	Transplantation von Nerven des Armes und der Hand
04.3X.15 ↔	Epineurale Naht von Nerven des Rumpfes, primär	04.51.13 ↔	Transplantation von Nerven des Rumpfes und der unteren Extremität
04.3X.16 ↔	Epineurale Naht von Nerven des Beines (inkl. Plexus lumbosacralis, Leiste, Beckenboden), primär		
04.3X.17 ↔	Epineurale Naht von Nerven des Fusses, primär		
04.3X.19 ↔	Epineurale Naht von sonstigen kranialen oder peripheren Nerven, primär		
04.3X.20 ↔	Epineurale Naht von extrakraniellen Hirnnerven, sekundär		
04.3X.21 ↔	Epineurale Naht des Plexus brachialis, sekundär		
04.3X.22 ↔	Epineurale Naht von Nerven der Schulter, sekundär		
04.3X.23 ↔	Epineurale Naht von Nerven am Arm, sekundär		
04.3X.24 ↔	Epineurale Naht von Nerven an der Hand, sekundär		
04.3X.25 ↔	Epineurale Naht von Nerven des Rumpfes, sekundär		
04.3X.26 ↔	Epineurale Naht von Nerven des Beines (inkl. Plexus lumbosacralis, Leiste, Beckenboden), sekundär		
04.3X.27 ↔	Epineurale Naht von Nerven des Fusses, sekundär		
04.3X.29 ↔	Epineurale Naht von sonstigen kranialen und peripheren Nerven, sekundär		
04.3X.30 ↔	Interfaszikuläre Naht von extrakraniellen Hirnnerven, primär		
04.3X.31 ↔	Interfaszikuläre Naht des Plexus brachialis, primär		

04.51.19 ↔	Transplantation von sonstigem kranialem oder peripherem Nerv	04.79.12 ↔	Transplantation sowie Transposition von Nerven der Schulter mit epineuraler Naht
04.6X.00 ↔	Transposition von kranialen und peripheren Nerven, n.n.bez.	04.79.13 ↔	Transplantation sowie Transposition eines Nerven des Armes und der Hand mit epineuraler Naht
04.6X.10 ↔	Transposition eines extrakraniellen Hirnnerven mit epineuraler primärer Naht	04.79.14 ↔	Transplantation sowie Transposition von Nerven des Rumpfes und der unteren Extremität mit epineuraler Naht
04.6X.11 ↔	Transposition eines extrakraniellen Hirnnerven mit epineuraler sekundärer Naht	04.79.19 ↔	Transplantation sowie Transposition eines sonstigen Nervens mit epineuraler Naht
04.6X.12 ↔	Transposition eines extrakraniellen Hirnnerven mit interfazikulärer primärer und sekundärer Naht	04.79.20 ↔	Transplantation sowie Transposition eines Nerven mit interfazikulärer Naht
04.6X.20 ↔	Transposition des Plexus brachialis mit epineuraler primärer Naht	04.79.21 ↔	Transplantation sowie Transposition eines extrakraniellen Hirnnerven mit interfazikulärer Naht
04.6X.21 ↔	Transposition des Plexus brachialis mit epineuraler sekundärer Naht	04.79.22 ↔	Transplantation sowie Transposition des Plexus brachialis mit interfazikulärer Naht
04.6X.22 ↔	Transposition des Plexus brachialis mit interfazikulärer primärer Naht	04.79.23 ↔	Transplantation sowie Transposition von Nerven der Schulter mit interfazikulärer Naht
04.6X.23 ↔	Transposition des Plexus brachialis mit interfazikulärer sekundärer Naht	04.79.24 ↔	Transplantation sowie Transposition eines Nerven des Armes und der Hand mit interfazikulärer Naht
04.6X.30 ↔	Transposition eines Nerven der Schulter mit epineuraler primärer und sekundärer Naht	04.79.25 ↔	Transplantation sowie Transposition von Nerven des Rumpfes und der unteren Extremität mit interfazikulärer Naht
04.6X.31 ↔	Transposition eines Nerven der Schulter mit interfazikulärer primärer und sekundärer Naht	04.79.29 ↔	Transplantation sowie Transposition eines sonstigen Nerven mit interfazikulärer Naht
04.6X.40 ↔	Transposition eines Nerven des Armes mit epineuraler primärer Naht	04.95.10 ↔	Implantation oder Wechsel eines Neurostimulators zur peripheren Neurostimulation, n.n.bez.
04.6X.41 ↔	Transposition eines Nerven des Armes mit epineuraler sekundärer Naht	04.95.11 ↔	Implantation oder Wechsel eines Neurostimulators zur peripheren Neurostimulation, Einzelelektrodensystem, nicht wiederaufladbar
04.6X.42 ↔	Transposition eines Nerven des Armes mit interfazikulärer primärer Naht	04.95.12 ↔	Implantation oder Wechsel eines Neurostimulators zur peripheren Neurostimulation, Mehrelektrodensystem, nicht wiederaufladbar
04.6X.43 ↔	Transposition eines Nerven des Armes mit interfazikulärer sekundärer Naht	04.95.13 ↔	Implantation oder Wechsel eines Neurostimulators zur peripheren Neurostimulation, Mehrelektrodensystem, wiederaufladbar
04.6X.50 ↔	Transposition eines Nerven des Rumpfes und der unteren Extremität mit epineuraler primärer und sekundärer Naht	04.95.14 ↔	Implantation oder Wechsel eines Neurostimulators zur Vagusnervstimulation
04.6X.51 ↔	Transposition eines Nerven des Rumpfes und der unteren Extremität mit interfazikulärer primärer und sekundärer Naht	04.95.15 ↔	Implantation oder Wechsel eines Neurostimulators zur peripheren Neurostimulation, Einzelelektrodensystem, wiederaufladbar
04.6X.60 ↔	Transposition eines Nerven der Hand mit interfazikulärer primärer und sekundärer Naht	04.95.19 ↔	Implantation oder Wechsel eines Neurostimulators zur peripheren Neurostimulation, sonstige
04.6X.70 ↔	Transposition mit Neurolyse und Dekompression eines extrakraniellen Hirnnerven	05.21 ↔	Exzision des Ganglion sphenopalatinum
04.6X.71 ↔	Transposition mit Neurolyse und Dekompression des Plexus brachialis oder eines Nerven der Schulter	05.22 ↔	Zervikale Sympathektomie
04.6X.72 ↔	Transposition mit Neurolyse und Dekompression eines Nerven des Armes	05.23 ↔	Lumbale Sympathektomie
04.6X.73 ↔	Transposition mit Neurolyse und Dekompression eines Nerven der Hand	05.24 ↔	Präsakrale Sympathektomie
04.6X.74 ↔	Transposition mit Neurolyse und Dekompression eines Nerven des Rumpfes und der unteren Extremität	05.25 ↔	Periarterielle Sympathektomie
04.6X.75 ↔	Transposition von sonstigen kranialen und peripheren Nerven	05.26 ↔	Thorakale Sympathektomie
04.6X.99 ↔	Transposition von kranialen und peripheren Nerven, sonstige	05.29 ↔	Sonstige Sympathektomie und Exzision eines Ganglions
04.71 ↔	Hypoglosso-faziale Anastomose	05.81 ↔	Plastische Rekonstruktion an sympathischem Nerv oder Ganglion
04.72 ↔	Akzessorio-faziale Anastomose	06.12 ↔	Offene Biopsie an der Schilddrüse
04.73 ↔	Akzessorio-hypoglossale Anastomose	06.13.12 ↔	Offene Biopsie an der Nebenschilddrüse
04.74.00 ↔	Sonstige Anastomose eines kranialen oder peripheren Nervs, n.n.bez.	06.2X.00 ↔	Unilaterale Hemithyreoidektomie, n.n.bez.
04.74.10 ↔	Fazio-faziale Nerven-Anastomose	06.2X.11 ↔	Unilaterale Hemithyreoidektomie, ohne Parathyreoidektomie
04.74.11 ↔	Interkosto-faszikuläre Nerven-Anastomose	06.2X.12 ↔	Unilaterale Hemithyreoidektomie, mit Parathyreoidektomie
04.74.99 ↔	Sonstige Anastomose eines kranialen oder peripheren Nervs, sonstige	06.2X.99 ↔	Unilaterale Hemithyreoidektomie, sonstige
04.75 ↔	Revision einer früheren plastischen Rekonstruktion an einem kranialen oder peripheren Nerv	06.31 ↔	Exzision von Läsion oder Gewebe der Schilddrüse
04.76 ↔	Plastische Rekonstruktion einer alten traumatischen Verletzung an kranialen und peripheren Nerven	06.33 ↔	Exzision eines Schilddrüsen Knotens
04.79.09 ↔	Sonstige Neuroplastik, sonstige	06.34.11 ↔	Subtotale Resektion der Schilddrüse
04.79.10 ↔	Transplantation sowie Transposition eines extrakraniellen Hirnnerven mit epineuraler Naht	06.34.12 ↔	Subtotale Resektion der Schilddrüse einseitig mit Exzision eines Knotens der Gegenseite
04.79.11 ↔	Transplantation sowie Transposition des Plexus brachialis mit epineuraler Naht	06.34.13 ↔	Subtotale Resektion der Schilddrüse einseitig mit Hemithyreoidektomie der Gegenseite
		06.35 ↔	Reexploration der Schilddrüse mit partieller Resektion
		06.36 ↔	Resektion des Isthmus der Schilddrüse

06.39 ↔	Partielle Thyreoidektomie, Exzision und Destruktion von Schilddrüsengewebe, sonstige	06.95.99 ↔	Reimplantation von Nebenschilddrüsengewebe, sonstige
06.4X.00 ↔	Vollständige [totale] Thyreoidektomie, n.n.bez.	06.98.00 ↔	Sonstige Operationen an der Schilddrüse, n.n.bez.
06.4X.10 ↔	Vollständige [totale] Thyreoidektomie ohne Parathyreoidektomie	06.98.10 ↔	Plastische Rekonstruktion der Schilddrüse
06.4X.11 ↔	Vollständige [totale] Thyreoidektomie mit Parathyreoidektomie	06.98.99 ↔	Sonstige Operationen an der Schilddrüse, sonstige
06.4X.99 ↔	Vollständige [totale] Thyreoidektomie, sonstige	06.99.00 ↔	Sonstige Operationen an der Nebenschilddrüse, n.n.bez.
06.50.00 ↔	Substernale Thyreoidektomie, n.n.bez.	06.99.10 ↔	Plastische Rekonstruktion der Nebenschilddrüse
06.50.10 ↔	Substernale Thyreoidektomie durch Sternotomie	06.99.99 ↔	Sonstige Operationen an der Nebenschilddrüse, sonstige
06.50.99 ↔	Substernale Thyreoidektomie, sonstige	07.12 ↔	Offene Biopsie an der Nebenniere
06.51.00 ↔	Partielle substernale Thyreoidektomie, n.n.bez.	07.13.10 ↔	Geschlossene [perkutane] [Nadel-] Biopsie an der Hypophyse durch transfrontalen Zugang
06.51.10 ↔	Partielle substernale Thyreoidektomie durch Sternotomie	07.13.11 ↔	Offene Biopsie an der Hypophyse durch transfrontalen Zugang
06.51.99 ↔	Partielle substernale Thyreoidektomie, sonstige	07.13.12 ↔	Stereotaktische Biopsie an der Hypophyse durch transfrontalen Zugang
06.52.00 ↔	Vollständige substernale Thyreoidektomie, n.n.bez.	07.13.99 ↔	Biopsie an der Hypophyse, transfrontaler Zugang, sonstige
06.52.10 ↔	Vollständige substernale Thyreoidektomie durch Sternotomie	07.14.10 ↔	Geschlossene [perkutane] [Nadel-] Biopsie an der Hypophyse durch transsphenoidalen Zugang
06.52.99 ↔	Vollständige substernale Thyreoidektomie, sonstige	07.14.11 ↔	Offene Biopsie an der Hypophyse durch transsphenoidalen Zugang
06.6X.00 ↔	Exzision einer Thyreoidea lingualis, n.n.bez.	07.14.12 ↔	Stereotaktische Biopsie an der Hypophyse durch transsphenoidalen Zugang
06.6X.10 ↔	Exzision einer Thyreoidea lingualis, transoral	07.14.99 ↔	Biopsie an der Hypophyse, transsphenoidaler Zugang, sonstige
06.6X.11 ↔	Exzision einer Thyreoidea lingualis, transzervikal, ohne Resektion des medialen Zungenbeines	07.16.11 ↔	Offene Biopsie am Thymus
06.6X.12 ↔	Exzision einer Thyreoidea lingualis, transzervikal, mit Resektion des medialen Zungenbeines	07.17.10 ↔	Geschlossene [perkutane] [Nadel-] Biopsie am Corpus pineale
06.6X.99 ↔	Exzision einer Thyreoidea lingualis, sonstige	07.17.11 ↔	Offene Biopsie am Corpus pineale
06.7X.00 ↔	Exzision des Ductus oder Tractus thyroglossus, n.n.bez.	07.17.12 ↔	Stereotaktische Biopsie am Corpus pineale
06.7X.10 ↔	Exzision einer medianen Halszyste, ohne Resektion des medialen Zungenbeines	07.17.99 ↔	Biopsie am Corpus pineale, sonstige
06.7X.11 ↔	Exzision einer medianen Halszyste, mit Resektion des medialen Zungenbeines	07.21 ↔	Exzision einer Läsion der Nebenniere
06.7X.12 ↔	Exzision einer medianen Halsfistel, ohne Resektion des medialen Zungenbeines	07.22.00 ↔	Einseitige Adrenalektomie, n.n.bez.
06.7X.13 ↔	Exzision einer medianen Halsfistel, mit Resektion des medialen Zungenbeines	07.22.10 ↔	Einseitige Adrenalektomie, ohne Ovarrektomie
06.7X.14 ↔	Sekundärer Eingriff zur Exzision des Ductus thyroglossus, mit Resektion des medialen Zungenbeines	07.22.11 ↔	Einseitige Adrenalektomie, mit Ovarrektomie
06.7X.15 ↔	Sekundärer Eingriff zur Exzision des Ductus thyroglossus, ohne Resektion des medialen Zungenbeines	07.22.12 ↔	Einseitige Adrenalektomie, Rest-Adrenalektomie
06.7X.99 ↔	Exzision des Ductus oder Tractus thyroglossus, sonstige	07.22.99 ↔	Einseitige Adrenalektomie, sonstige
06.81.00 ↔	Vollständige Parathyreoidektomie, n.n.bez.	07.29 ↔	Partielle Adrenalektomie, sonstige
06.81.10 ↔	Vollständige Parathyreoidektomie, ohne Replantation	07.3 ↔	Beidseitige Adrenalektomie
06.81.13 ↔	Vollständige Parathyreoidektomie durch Sternotomie, ohne Replantation	07.41 ↔	Inzision an einer Nebenniere
06.81.99 ↔	Vollständige Parathyreoidektomie, sonstige	07.42 ↔	Durchtrennung von afferenten Nerven der Nebennieren
06.89.00 ↔	Partielle Parathyreoidektomie, n.n.bez.	07.43 ↔	Ligatur von Gefäßen der Nebennieren
06.89.11 ↔	Reexploration mit partieller Parathyreoidektomie	07.44 ↔	Rekonstruktion an einer Nebenniere
06.89.13 ↔	Sonstige Operationen an der Nebenschilddrüse durch Sternotomie	07.45 ↔	Reimplantation von Gewebe der Nebennieren
06.89.99 ↔	Partielle Parathyreoidektomie, sonstige	07.51 ↔	Exploration im Gebiet des Corpus pineale
06.91 ↔	Durchtrennung des Isthmus thyreoideae	07.52 ↔	Inzision am Corpus pineale
06.94 ↔	Reimplantation von Schilddrüsengewebe	07.53 ↔	Partielle Exzision des Corpus pineale
06.95.00 ↔	Reimplantation von Nebenschilddrüsengewebe, n.n.bez.	07.54 ↔	Totale Exzision des Corpus pineale
06.95.10 ↔	Vollständige Parathyreoidektomie, mit Replantation, n.n.bez.	07.59 ↔	Operationen am Corpus pineale, sonstige
06.95.11 ↔	Vollständige Parathyreoidektomie, mit Replantation orthotop	07.61 ↔	Partielle Exzision der Hypophyse, transfrontaler Zugang
06.95.12 ↔	Vollständige Parathyreoidektomie, mit Replantation heterotop	07.62 ↔	Partielle Exzision an der Hypophyse, transsphenoidaler Zugang
06.95.20 ↔	Vollständige Parathyreoidektomie durch Sternotomie, mit Replantation, n.n.bez.	07.63 ↔	Partielle Exzision an der Hypophyse, nicht näher bezeichneter Zugang
06.95.21 ↔	Vollständige Parathyreoidektomie durch Sternotomie, mit Replantation orthotop	07.64 ↔	Totale Exzision der Hypophyse, transfrontaler Zugang
06.95.22 ↔	Vollständige Parathyreoidektomie durch Sternotomie, mit Replantation heterotop	07.65 ↔	Totale Exzision der Hypophyse, transsphenoidaler Zugang
		07.68 ↔	Totale Exzision der Hypophyse, anderer näher bezeichneter Zugang
		07.69 ↔	Totale Exzision der Hypophyse, nicht näher bezeichneter Zugang
		07.71 ↔	Exploration der Fossa hypophysialis
		07.72 ↔	Inzision an der Hypophyse
		07.79 ↔	Sonstige Operation an der Hypophyse, sonstige
		07.80 ↔	Thymektomie, n.n.bez.
		07.81 ↔	Sonstige partielle Exzision am Thymus

07.82 ↔	Sonstige totale Exzision des Thymus	08.69.99 ↔	Sonstige plastische Rekonstruktion des Augenlids mit Lappen oder Transplantaten, sonstige
07.83 ↔	Thorakoskopische partielle Exzision am Thymus	08.71 ↔	Den Lidrand umfassende plastische Rekonstruktion des Augenlids, partielle Tiefe
07.84 ↔	Thorakoskopische totale Exzision des Thymus	08.72 ↔	Sonstige plastische Rekonstruktion des Augenlids, partielle Tiefe
07.91 ↔	Exploration im Gebiet des Thymus	08.73.00 ↔	Den Lidrand umfassende plastische Rekonstruktion des Augenlids, volle Tiefe, n.n.bez.
07.92 ↔	Sonstige Inzision am Thymus	08.73.10 ↔	Verschiebeplastik der Lidkante
07.93 ↔	Plastische Rekonstruktion am Thymus	08.73.99 ↔	Den Lidrand umfassende plastische Rekonstruktion des Augenlids, volle Tiefe, sonstige
07.94 ↔	Transplantation von Thymusgewebe	08.74.00 ↔	Sonstige plastische Rekonstruktion des Augenlids, volle Tiefe, n.n.bez.
07.95 ↔	Thorakoskopische Inzision am Thymus	08.74.10 ↔	Oberlidverlängerung
07.98 ↔	Sonstige und nicht näher bezeichnete thorakoskopische Operationen am Thymus	08.74.99 ↔	Sonstige plastische Rekonstruktion des Augenlids, volle Tiefe, sonstige
07.99 ↔	Sonstige und nicht näher bezeichnete Operationen am Thymus	08.82 ↔	Versorgung einer Risswunde des Augenlids, den Lidrand umfassend, partielle Tiefe
08.31 ↔	Behebung einer Blepharoptose durch M. frontalis-Verfahren mit Naht	08.83 ↔	Sonstige Versorgung einer Risswunde des Augenlids, partielle Tiefe
08.32 ↔	Behebung einer Blepharoptose durch M. frontalis-Verfahren mit Faszienchlinge	08.84 ↔	Versorgung einer Risswunde des Augenlids, den Lidrand umfassend, volle Tiefe
08.33 ↔	Behebung einer Blepharoptose durch Resektion oder Verlagerung des M. levator palpebrae oder seiner Aponeurose	08.85 ↔	Sonstige Versorgung einer Risswunde des Augenlids, volle Tiefe
08.34 ↔	Behebung einer Blepharoptose durch andere Verfahren am M. levator palpebrae	08.86 ↔	Rhytidektomie am Unterlid
08.35 ↔	Behebung einer Blepharoptose durch Tarsoplastik	08.87 ↔	Rhytidektomie am Oberlid
08.36 ↔	Behebung einer Blepharoptose durch andere Verfahren	08.89.10 ↔	Plastische Rekonstruktion des Augenlids, medialer oder lateraler Lidwinkel
08.37 ↔	Reduktion einer Ptosen-Überkorrektur	08.89.11 ↔	Plastische Rekonstruktion des Augenlids durch Hebung der Augenbraue
08.38 ↔	Korrektur einer Lidretraktion	08.89.12 ↔	Plastische Rekonstruktion des Augenlids durch Entfernung eines Fettgewebeprolapses der Orbita
08.41 ↔	Behebung von Entropium oder Ektropium durch Thermokauterisation	08.89.13 ↔	Plastische Rekonstruktion des Augenlids durch Oberflächenbehandlung mit Laser
08.42 ↔	Behebung von Entropium oder Ektropium durch Nahtverfahren	08.89.14 ↔	Plastische Rekonstruktion des Augenlids durch sonstige Oberlidverlängerung
08.43 ↔	Behebung von Entropium oder Ektropium durch Keilresektion	08.89.15 ↔	Plastische Rekonstruktion des Augenlids durch Unterlidverlängerung
08.44.00 ↔	Behebung von Entropium oder Ektropium durch Lidplastik, n.n.bez.	08.89.99 ↔	Sonstige plastische Rekonstruktion des Augenlids, sonstige
08.44.10 ↔	Behebung von Entropium oder Ektropium durch Lidplastik, horizontale Verkürzung des Augenlides	09.71 ↔	Korrektur eines evertierten Tränenpünktchens
08.44.99 ↔	Behebung von Entropium oder Ektropium durch Lidplastik, sonstige	09.72 ↔	Sonstige plastische Rekonstruktion am Tränenpünktchen
08.49.00 ↔	Sonstiger Eingriff zur Korrektur eines Entropiums oder Ektropiums, n.n.bez.	09.73 ↔	Plastische Rekonstruktion eines Canaliculus lacrimalis
08.49.10 ↔	Sonstiger Eingriff zur Korrektur eines Entropiums oder Ektropiums, Operation an den Lidretraktoren	09.81 ↔	Dakryozystorhinostomie
08.49.11 ↔	Sonstiger Eingriff zur Korrektur eines Entropiums oder Ektropiums, Reposition einer Lidlamelle	09.82 ↔	Konjunktivozystorhinostomie
08.49.99 ↔	Sonstiger Eingriff zur Korrektur eines Entropiums oder Ektropiums, sonstige	09.83 ↔	Konjunktivozystorhinostomie mit Einsetzen von Tubus oder Stent
08.51 ↔	Kanthotomie	09.99 ↔	Sonstige Operation am Tränensystem, sonstige
08.59.00 ↔	Sonstige Anpassung der Lidposition, n.n.bez.	10.0 ↔	Entfernen eines subkonjunktivalen Fremdkörpers aus der Konjunktiva durch Inzision
08.59.10 ↔	Kanthoplastik, n.n.bez.	10.31.10 ↔	Exzision von Läsion oder Gewebe der Konjunktiva mit Plastik
08.59.11 ↔	Kanthopexie	10.31.99 ↔	Exzision von Läsion oder Gewebe der Konjunktiva, sonstige
08.59.12 ↔	Korrekturoperation bei Epikanthus	10.41.00 ↔	Plastische Rekonstruktion eines Symblepharons mit freiem Transplantat, n.n.bez.
08.59.99 ↔	Sonstige Anpassung der Lidposition, sonstige	10.41.10 ↔	Plastische Rekonstruktion eines Symblepharons mit freiem Transplantat, autogen
08.61.10 ↔	Plastische Rekonstruktion des Augenlids mit Hautlappen	10.41.11 ↔	Plastische Rekonstruktion eines Symblepharons mit freiem Transplantat, nicht autogen
08.61.11 ↔	Plastische Rekonstruktion des Augenlids mit Hauttransplantat	10.41.99 ↔	Plastische Rekonstruktion eines Symblepharons mit freiem Transplantat, sonstige
08.62 ↔	Plastische Rekonstruktion des Augenlids mit Schleimhautlappen oder -transplantat	10.42.00 ↔	Konjunktivale Fornix-Rekonstruktion mit freiem Transplantat, n.n.bez.
08.63 ↔	Plastische Rekonstruktion des Augenlids mit Haarfollikeltransplantat	10.42.10 ↔	Konjunktivale Fornix-Rekonstruktion mit freiem Transplantat, autogen
08.64 ↔	Plastische Rekonstruktion des Augenlids mit tarsokonjunktivalem Lappen	10.42.11 ↔	Konjunktivale Fornix-Rekonstruktion mit freiem Transplantat, nicht autogen
08.69.00 ↔	Sonstige plastische Rekonstruktion des Augenlids mit Lappen oder Transplantaten, n.n.bez.		
08.69.10 ↔	Plastische Rekonstruktion des Augenlids mit Knorpel		
08.69.11 ↔	Plastische Rekonstruktion des Augenlids mit alloplastischem Material		
08.69.12 ↔	Plastische Rekonstruktion des Augenlids mit Verschiebe- und Rotationsplastik des Lides		
08.69.13 ↔	Plastische Rekonstruktion des Augenlids mit Oberlidverlängerung		

10.42.99 ↔	Konjunktivale Fornix-Rekonstruktion mit freiem Transplantat, sonstige	11.79.20 ↔	Implantation eines intrastromalen Ringsegmentes an der Kornea
10.43 ↔	Sonstige Rekonstruktion der konjunktivalen Fornix	11.79.99 ↔	Sonstige rekonstruktive und refraktive Eingriffe an der Kornea, sonstige
10.44.00 ↔	Sonstiges freies Transplantat an die Konjunktiva, n.n.bez.	11.91 ↔	Tätowierung der Kornea
10.44.10 ↔	Sonstiges freies Transplantat an die Konjunktiva, autogen	11.92 ↔	Entfernen eines künstlichen Korneaimplantats
10.44.11 ↔	Sonstiges freies Transplantat an die Konjunktiva, nicht autogen	12.00 ↔	Entfernen eines intraokulären Fremdkörpers aus der vorderen Augenkammer, n.n.bez.
10.44.99 ↔	Sonstiges freies Transplantat an die Konjunktiva, sonstige	12.01 ↔	Entfernen eines intraokulären Fremdkörpers aus der vorderen Augenkammer mittels Magnet
10.45.00 ↔	Limbusstammzelltransplantation, n.n.bez.	12.02 ↔	Entfernen eines intraokulären Fremdkörpers aus der vorderen Augenkammer ohne Magnet
10.45.09 ↔	Limbusstammzelltransplantation, sonstige	12.11 ↔	Iridotomie mit Transfixation
10.45.11 ↔	Autologe Limbusstammzelltransplantation mit in-vitro kultivierten Limbusstammzellen	12.12 ↔	Sonstige Iridotomie
10.49.00 ↔	Sonstige Konjunktivaplastik, n.n.bez.	12.13 ↔	Exzision einer prolabierte Iris
10.49.10 ↔	Sonstige Konjunktivaplastik, Tenonplastik	12.14 ↔	Sonstige Iridektomie
10.49.99 ↔	Sonstige Konjunktivaplastik, sonstige	12.31 ↔	Lösung von Goniosynechien
10.6X.99 ↔	Versorgung einer Konjunktivaverletzung, sonstige	12.32 ↔	Lösung von anderen vorderen Synechien
11.0 ↔	Entfernen eines intrakornealen Fremdkörpers aus der Kornea mittels Magnet	12.33 ↔	Lösung von hinteren Synechien
11.1 ↔	Inzision der Kornea	12.34 ↔	Lösung von korneovitrealen Adhäsionen
11.31 ↔	Transposition eines Pterygiums	12.35 ↔	Koreplastik
11.32 ↔	Exzision eines Pterygiums mit Korneatransplantat	12.36 ↔	Implantation und Wechsel einer Irisprothese
11.39.00 ↔	Sonstige Exzision eines Pterygiums, n.n.bez.	12.39.00 ↔	Sonstige Iridoplastik, n.n.bez.
11.39.10 ↔	Exzision eines Pterygiums mit (phototherapeutischer) Keratektomie	12.39.10 ↔	Iridoplastik durch Laser zur Erleichterung der intraokulären Zirkulation
11.39.11 ↔	Exzision eines Pterygiums mit sonstiger Bindehautplastik	12.39.99 ↔	Sonstige Iridoplastik, sonstige
11.39.99 ↔	Sonstige Exzision eines Pterygiums, sonstige	12.40 ↔	Entfernen einer Läsion der vorderen Augenkammer, n.n.bez.
11.41 ↔	Mechanisches Entfernen von Korneaepithel	12.41 ↔	Destruktion einer Iriisläsion ohne Exzision
11.42 ↔	Thermokauterisation einer Kornealäsion	12.42 ↔	Exzision einer Iriisläsion
11.43 ↔	Kryotherapie einer Kornealäsion	12.43 ↔	Destruktion einer Läsion des Corpus ciliare, ohne Exzision
11.49.00 ↔	Sonstiges Entfernen oder Destruktion einer Kornealäsion, n.n.bez.	12.44 ↔	Exzision einer Läsion des Corpus ciliare
11.49.10 ↔	Destruktion einer Kornealäsion, durch Laserkoagulation	12.51 ↔	Goniotomie ohne Goniopunktion
11.49.20 ↔	Keratektomie einer Kornealäsion durch Phototherapie	12.52 ↔	Goniotomie ohne Goniopunktion
11.49.29 ↔	Sonstige Keratektomie einer Kornealäsion	12.53 ↔	Goniotomie mit Goniopunktion
11.49.99 ↔	Sonstiges Entfernen oder Destruktion einer Kornealäsion, sonstige	12.54 ↔	Trabekulotomie ab externo
11.51 ↔	Naht einer Korneaverletzung	12.55 ↔	Zyklodialyse
11.52 ↔	Korrektur einer postoperativen Wunddehiszenz an der Kornea	12.59.00 ↔	Sonstige Erleichterung der intraokulären Zirkulation, n.n.bez.
11.53 ↔	Versorgung einer Korneaverletzung oder -wunde mit Konjunktiva-Lappen	12.59.10 ↔	Erleichterung der intraokulären Zirkulation durch Trabekuloplastik oder Gonioplastik
11.59.00 ↔	Sonstige Rekonstruktion an der Kornea, n.n.bez.	12.59.11 ↔	Erleichterung der intraokulären Zirkulation durch Aspiration und Kürettage am Trabekelwerk
11.59.10 ↔	Rekonstruktion durch Deckung der Kornea, n.n.bez.	12.59.99 ↔	Sonstige Erleichterung der intraokulären Zirkulation, sonstige
11.59.11 ↔	Rekonstruktion durch Deckung der Kornea durch eine Amnionmembran	12.61.00 ↔	Trepanation der Sklera mit Iridektomie, n.n.bez.
11.59.12 ↔	Rekonstruktion durch sonstige Deckung der Kornea	12.61.10 ↔	Gedechte Trepanation der Sklera mit Iridektomie
11.59.99 ↔	Sonstige Rekonstruktion an der Kornea, sonstige	12.61.11 ↔	Nicht gedechte Trepanation der Sklera mit Iridektomie
11.60 ↔	Korneatransplantation, n.n.bez.	12.61.99 ↔	Trepanation der Sklera mit Iridektomie, sonstige
11.61 ↔	Lamelläre Keratoplastik mit Autotransplantat	12.62 ↔	Thermokauterisation der Sklera mit Iridektomie
11.62 ↔	Sonstige lamelläre Keratoplastik	12.63 ↔	Iridenkleisis und Iridotaxis
11.63 ↔	Penetrierende Keratoplastik mit Autotransplantat	12.64.00 ↔	Trabekulektomie ab externo, n.n.bez.
11.64 ↔	Sonstige penetrierende Keratoplastik	12.64.10 ↔	Gedechte Trabekulektomie ab externo
11.69.00 ↔	Sonstige Korneatransplantation, n.n.bez.	12.64.11 ↔	Nicht gedechte Trabekulektomie ab externo
11.69.10 ↔	Austausch-Keratoplastik	12.64.99 ↔	Trabekulektomie ab externo, sonstige
11.69.20 ↔	Perforierende Korneatransplantation	12.65 ↔	Sonstige Sklerafistulisierung mit Iridektomie
11.69.99 ↔	Sonstige Korneatransplantation, sonstige	12.66 ↔	Postoperative Revision einer Sklerafistulisierungs-Massnahme
11.71 ↔	Keratomileusis	12.69.00 ↔	Sonstige Sklerafistulisierungs-Massnahme, n.n.bez.
11.72 ↔	Keratophakie	12.69.10 ↔	Filternde Operationen zur Senkung des Augeninnendrucks
11.73 ↔	Keratoprothese	12.69.99 ↔	Sonstige Sklerafistulisierungs-Massnahme, sonstige
11.74 ↔	Thermokeratoplastik	12.71 ↔	Zyklodiatthermie
11.75 ↔	Radiäre Keratotomie	12.72 ↔	Zyklokryotherapie
11.76 ↔	Epikeratophakie	12.73 ↔	Zyklophotokoagulation
11.79.00 ↔	Sonstige rekonstruktive und refraktive Eingriffe an der Kornea, n.n.bez.	12.74 ↔	Verkleinerung des Corpus ciliare, n.n.bez.
11.79.10 ↔	Photorefraktive Keratektomie	12.79.00 ↔	Sonstige Glaukomoperationen, n.n.bez.
		12.79.10 ↔	Viskokanalostomie bei Glaukom
		12.79.11 ↔	Tiefe Sklerektomie bei Glaukom

12.79.20 ↔	Implantation eines Glaukom-Drainage-Implantats	13.93 ↔	Verschluss eines Defekts an der Linse mit Gewebekleber
12.79.99 ↔	Sonstige Glaukomoperationen, sonstige	13.99 ↔	Sonstige Operationen an der Linse, sonstige
12.81 ↔	Naht einer Skleraverletzung	14.00 ↔	Entfernen eines Fremdkörpers aus der hinteren Augenkammer, n.n.bez.
12.82 ↔	Verschluss einer Sklerafistel	14.01 ↔	Entfernen eines Fremdkörpers aus der hinteren Augenkammer mittels Magnet
12.83 ↔	Revision einer Operationswunde der vorderen Augenkammer, n.a.klass.	14.02 ↔	Entfernen eines Fremdkörpers aus der hinteren Augenkammer ohne Magnet
12.84 ↔	Exzision oder Destruktion einer Skleraläsion	14.21 ↔	Destruktion einer chorioretinalen Läsion durch Diathermie
12.85 ↔	Versorgung eines skleralen Staphyloms mit Transplantat	14.22 ↔	Destruktion einer chorioretinalen Läsion durch Kryotherapie
12.86 ↔	Sonstige Versorgung eines skleralen Staphyloms	14.23 ↔	Destruktion einer chorioretinalen Läsion durch Xenon-Bogen-Photokoagulation
12.87 ↔	Skleraverstärkung mit Transplantat	14.24 ↔	Destruktion einer chorioretinalen Läsion durch Laser-Photokoagulation
12.88 ↔	Sonstige Skleraverstärkung	14.25 ↔	Destruktion einer chorioretinalen Läsion durch nicht näher bezeichnete Photokoagulation
12.89 ↔	Operationen an der Sklera, sonstige	14.26 ↔	Destruktion einer chorioretinalen Läsion durch Radiotherapie
12.91.00 ↔	Therapeutische Evakuierung der vorderen Augenkammer, n.n.bez.	14.27 ↔	Destruktion einer chorioretinalen Läsion durch Implantation einer Strahlenquelle
12.91.10 ↔	Vorderkammerspülung, n.n.bez.	14.29 ↔	Destruktion einer chorioretinalen Läsion, sonstige
12.91.11 ↔	Vorderkammerspülung mit Entfernung von Silikonöl	14.31 ↔	Versorgung eines Retinarisses durch Diathermie
12.91.19 ↔	Vorderkammerspülung, sonstige	14.32 ↔	Versorgung eines Retinarisses durch Kryotherapie
12.91.20 ↔	Parazentese der vorderen Augenkammer	14.33 ↔	Versorgung eines Retinarisses durch Xenon-Bogen-Photokoagulation
12.91.99 ↔	Therapeutische Evakuierung der vorderen Augenkammer, sonstige	14.34 ↔	Versorgung eines Retinarisses durch Laser-Photokoagulation
12.92.09 ↔	Injektion in die vordere Augenkammer, sonstige	14.35 ↔	Versorgung eines Retinarisses durch nicht näher bezeichnete Photokoagulation
12.92.21 ↔	Injektion in die vordere Augenkammer, Luft	14.39.00 ↔	Sonstige Versorgung eines Retinarisses, n.n.bez.
12.92.29 ↔	Injektion in die vordere Augenkammer, sonstiges Gas	14.39.10 ↔	Versorgung eines Retinarisses durch schwere Flüssigkeiten
12.93 ↔	Exzision oder Destruktion einer Epithelwucherung in die vordere Augenkammer	14.39.99 ↔	Sonstige Versorgung eines Retinarisses, sonstige
12.97 ↔	Sonstige Operationen an der Iris	14.41 ↔	Sklera-Cerclage mit Plombe
12.98.00 ↔	Sonstige Operationen am Corpus ciliare, n.n.bez.	14.49 ↔	Sonstige Sklera-Cerclage
12.98.10 ↔	Fixation des Ziliarkörpers	14.51 ↔	Behebung einer Amotio retinae durch Diathermie
12.98.99 ↔	Sonstige Operationen am Corpus ciliare, sonstige	14.52 ↔	Behebung einer Amotio retinae durch Kryotherapie
12.99.00 ↔	Sonstige Operationen an der vorderen Augenkammer, n.n.bez.	14.53 ↔	Behebung einer Amotio retinae durch Xenon-Bogen-Photokoagulation
12.99.99 ↔	Sonstige Operationen an der vorderen Augenkammer, sonstige	14.54 ↔	Behebung einer Amotio retinae durch Laser-Photokoagulation
13.00 ↔	Entfernen eines Fremdkörpers aus der Linse, n.n.bez.	14.55 ↔	Behebung einer Amotio retinae durch nicht näher bezeichnete Photokoagulation
13.01 ↔	Entfernen eines Fremdkörpers aus der Linse mittels Magnet	14.59.00 ↔	Sonstige Verfahren zur Behebung einer Amotio retinae, n.n.bez.
13.02 ↔	Entfernen eines Fremdkörpers aus der Linse ohne Magnet	14.59.10 ↔	Behebung einer Amotio retinae durch schwere Flüssigkeiten
13.11 ↔	Intrakapsuläre Exzision der Linse durch inferioren temporalen Zugang	14.59.11 ↔	Behebung einer Amotio retinae durch Endotamponade (Gas)
13.19 ↔	Intrakapsuläre Exzision der Linse, sonstige	14.59.99 ↔	Sonstige Verfahren zur Behebung einer Amotio retinae, sonstige
13.2 ↔	Extrakapsuläre Exzision der Linse durch lineares Extraktionsverfahren	14.6X.00 ↔	Entfernen von chirurgisch implantiertem Material aus der hinteren Augenkammer, n.n.bez.
13.3 ↔	Extrakapsuläre Exzision der Linse durch einfaches Aspirations- (und Irrigations-) Verfahren	14.6X.10 ↔	Revision und Wechsel einer Sklera-Cerclage
13.41 ↔	Phakoemulsifikation und Aspiration eines Katarakts	14.6X.20 ↔	Entfernung einer Sklera-Cerclage
13.42 ↔	Mechanische Phakofragmentation und Aspiration eines Katarakts durch posterioren Zugang	14.6X.99 ↔	Entfernen von chirurgisch implantiertem Material aus der hinteren Augenkammer, sonstige
13.43 ↔	Mechanische Phakofragmentation und andere Aspiration eines Katarakts	14.71.00 ↔	Entfernen des Glaskörpers durch anterioren Zugang, n.n.bez.
13.51 ↔	Extrakapsuläre Exzision der Linse durch inferioren temporalen Zugang	14.71.10 ↔	Vordere Vitrektomie über Pars plana
13.59 ↔	Sonstige extrakapsuläre Exzision der Linse, sonstige	14.71.19 ↔	Sonstige Vitrektomie über Pars plana
13.64 ↔	Diszision einer Sekundärmembran (nach Katarakt)	14.71.99 ↔	Entfernen des Glaskörpers durch anterioren Zugang, sonstige
13.65 ↔	Exzision einer Sekundärmembran (nach Katarakt)	14.72 ↔	Sonstiges Entfernen des Glaskörpers
13.66 ↔	Mechanische Fragmentation einer Sekundärmembran (nach Katarakt)	14.73.00 ↔	Mechanische Vitrektomie durch anterioren Zugang, n.n.bez.
13.69 ↔	Sonstige Kataraktextraktion, sonstige	14.73.10 ↔	Mechanische Vitrektomie durch anterioren Zugang, Pars-plana-Vitrektomie
13.71 ↔	Implantation einer Intraokularlinse anlässlich einer Kataraktextraktion, einzeitig		
13.72 ↔	Sekundäre Implantation einer Intraokularlinse		
13.73 ↔	Implantation einer iristragenden Intraokularlinse		
13.79 ↔	Implantation einer Intraokularlinse, sonstige		
13.8 ↔	Entfernen einer Intraokularlinse		
13.91 ↔	Implantation von intraokulärer teleskopischer Prothese		
13.92 ↔	Kapsulotomie an der Linse		

14.73.19 ↔	Mechanische Vitrektomie durch sonstigen anterioren Zugang	15.21.10 ↔	Verlängerungsverfahren an einem einzelnen äusseren geraden Augenmuskel
14.73.99 ↔	Mechanische Vitrektomie durch anterioren Zugang, sonstige	15.21.11 ↔	Verlängerungsverfahren an einem einzelnen äusseren schrägen Augenmuskel
14.74 ↔	Sonstige mechanische Vitrektomie	15.21.99 ↔	Sonstige Verlängerungsverfahren an einem äusseren Augenmuskel
14.9X.00 ↔	Sonstige Operationen an Retina, Chorioidea und hinterer Augenkammer, n.n.bez.	15.22.00 ↔	Verkürzungsverfahren an äusseren Augenmuskeln, n.n.bez.
14.9X.10 ↔	Sonstige Operation an der Retina, Rotation der Netzhaut	15.22.10 ↔	Verkürzungsverfahren an einem einzelnen äusseren geraden Augenmuskel
14.9X.11 ↔	Einsetzen einer epiretinalen Netzhautprothese	15.22.11 ↔	Verkürzungsverfahren an einem einzelnen äusseren schrägen Augenmuskel
14.9X.12 ↔	Wechsel einer epiretinalen Netzhautprothese	15.22.99 ↔	Verkürzungsverfahren an einem einzelnen äusseren Augenmuskel, sonstige
14.9X.13 ↔	Entfernen einer epiretinalen Netzhautprothese	15.29.00 ↔	Sonstige Operationen an einem einzelnen äusseren Augenmuskel, n.n.bez.
14.9X.14 ↔	Einsetzen einer subretinalen Netzhautprothese	15.29.01 ↔	Sonstige Operationen an einem einzelnen äusseren geraden Augenmuskel
14.9X.15 ↔	Wechsel einer subretinalen Netzhautprothese	15.29.02 ↔	Sonstige Operationen an einem einzelnen äusseren schrägen Augenmuskel
14.9X.16 ↔	Entfernen einer subretinalen Netzhautprothese	15.29.09 ↔	Sonstige Operationen an einem einzelnen äusseren Augenmuskel, sonstige
14.9X.20 ↔	Fixierung von Markierungsplättchen für die Strahlentherapie an Retina, Chorioidea und hinterer Augenkammer	15.29.10 ↔	Adhäsiolyse an einem einzelnen äusseren Augenmuskel, n.n.bez.
14.9X.21 ↔	Entfernung von Markierungsplättchen für die Strahlentherapie an Retina, Chorioidea und hinterer Augenkammer	15.29.11 ↔	Adhäsiolyse an einem einzelnen äusseren geraden Augenmuskel
14.9X.22 ↔	Lagekorrektur eines strahlenden Applikators an Retina, Chorioidea und hinterer Augenkammer	15.29.12 ↔	Adhäsiolyse an einem einzelnen äusseren schrägen Augenmuskel
14.9X.23 ↔	Entfernung eines strahlenden Applikators an Retina, Chorioidea und hinterer Augenkammer	15.29.19 ↔	Adhäsiolyse an einem einzelnen äusseren Augenmuskel, sonstige
14.9X.99 ↔	Sonstige Operationen an Retina, Chorioidea und hinterer Augenkammer, sonstige	15.29.30 ↔	Absetzen eines einzelnen äusseren Augenmuskels, n.n.bez.
15.11.00 ↔	Rücklagerung eines äusseren Augenmuskels, n.n.bez.	15.29.31 ↔	Absetzen eines einzelnen äusseren geraden Augenmuskels
15.11.10 ↔	Rücklagerung eines äusseren geraden Augenmuskels	15.29.32 ↔	Absetzen eines einzelnen äusseren schrägen Augenmuskels
15.11.11 ↔	Rücklagerung eines äusseren schrägen Augenmuskels	15.29.39 ↔	Absetzen eines einzelnen äusseren Augenmuskels, sonstige
15.11.99 ↔	Rücklagerung eines äusseren Augenmuskels, sonstige	15.29.40 ↔	Refixation eines einzelnen äusseren Augenmuskels, n.n.bez.
15.12.00 ↔	Vorverlagerung von einem äusseren Augenmuskel, n.n.bez.	15.29.41 ↔	Refixation eines einzelnen äusseren geraden Augenmuskels
15.12.10 ↔	Vorverlagerung von einem äusseren geraden Augenmuskel	15.29.42 ↔	Refixation eines einzelnen äusseren schrägen Augenmuskels
15.12.11 ↔	Vorverlagerung von einem äusseren schrägen Augenmuskel	15.29.49 ↔	Refixation eines einzelnen äusseren Augenmuskels, sonstige
15.12.99 ↔	Vorverlagerung von einem äusseren Augenmuskel, sonstige	15.3X.00 ↔	Operationen an zwei oder mehreren äusseren Augenmuskeln mit temporärer Ablösung vom Augapfel, n.n.bez.
15.13.00 ↔	Resektion von einem äusseren Augenmuskel, n.n.bez.	15.3X.10 ↔	Operationen an zwei geraden Augenmuskeln mit temporärer Ablösung vom Augapfel
15.13.10 ↔	Resektion von einem äusseren Augenmuskel, an einem geraden Augenmuskel	15.3X.11 ↔	Operationen an mindestens drei schrägen Augenmuskeln mit temporärer Ablösung vom Augapfel
15.13.11 ↔	Resektion von einem äusseren Augenmuskel, an einem schrägen Augenmuskel	15.3X.12 ↔	Operationen an mindestens zwei geraden und mindestens zwei schrägen Augenmuskeln mit temporärer Ablösung vom Augapfel
15.13.99 ↔	Resektion von einem äusseren Augenmuskel, sonstige	15.3X.20 ↔	Myopexie an zwei geraden Augenmuskeln mit temporärer Ablösung vom Augapfel
15.19.00 ↔	Sonstige Operationen an einem äusseren Augenmuskel mit temporärer Ablösung vom Augapfel, n.n.bez.	15.3X.21 ↔	Myopexie an mindestens zwei geraden Augenmuskeln mit Operation an mindestens einem weiteren Augenmuskel mit temporärer Ablösung vom Augapfel
15.19.10 ↔	Verstärkende Eingriffe an Augenmuskeln, n.n.bez.	15.3X.99 ↔	Operationen an zwei oder mehreren äusseren Augenmuskeln mit temporärer Ablösung vom Augapfel, sonstige
15.19.11 ↔	Verstärkende Eingriffe an einem geraden Augenmuskel	15.4X.00 ↔	Operationen an zwei oder mehreren äusseren Augenmuskeln ohne temporäre Ablösung vom Augapfel, n.n.bez.
15.19.12 ↔	Verstärkende Eingriffe an einem schrägen Augenmuskel	15.4X.10 ↔	Operation an zwei geraden Augenmuskeln ohne temporäre Ablösung vom Augapfel
15.19.19 ↔	Sonstige Verstärkende Eingriffe an Augenmuskeln		
15.19.20 ↔	Schwächende Eingriffe an Augenmuskeln, n.n.bez.		
15.19.21 ↔	Schwächende Eingriffe an einem geraden Augenmuskel		
15.19.22 ↔	Schwächende Eingriffe an einem schrägen Augenmuskel		
15.19.29 ↔	Sonstige Schwächende Eingriffe an Augenmuskeln		
15.19.30 ↔	Myopexie an geraden Augenmuskeln		
15.19.40 ↔	Chirurgie der Abrollstrecke		
15.19.99 ↔	Sonstige Operationen an einem äusseren Augenmuskel mit temporärer Ablösung vom Augapfel, sonstige		
15.21.00 ↔	Verlängerungsverfahren an einem äusseren Augenmuskel, n.n.bez.		

15.4X.11 ↔	Operation an mindestens drei schrägen Augenmuskeln ohne temporäre Ablösung von Augapfel	16.62.00 ↔	Revision und Reinsertion eines Augenimplantats, n.n.bez.
15.4X.12 ↔	Sonstige Operation an mindestens zwei geraden und mindestens zwei schrägen Augenmuskeln ohne temporäre Ablösung von Augapfel	16.62.10 ↔	Revision eines Augenimplantats
15.4X.20 ↔	Myopexie an zwei geraden Augenmuskeln ohne temporäre Ablösung von Augapfel	16.62.20 ↔	Wechsel eines Augenimplantats, Einführung eines Haut-Fettgewebe-Transplantates
15.4X.21 ↔	Myopexie an mindestens zwei geraden Augenmuskeln mit Operation an mindestens einem weiteren Augenmuskel ohne temporäre Ablösung von Augapfel	16.62.29 ↔	Sonstiger Wechsel eines Augenimplantats
15.4X.99 ↔	Operationen an zwei oder mehreren äusseren Augenmuskeln ohne temporäre Ablösung von Augapfel, sonstige	16.62.99 ↔	Revision und Reinsertion eines Augenimplantats, sonstige
15.5X.00 ↔	Transposition eines äusseren Augenmuskels, n.n.bez.	16.63 ↔	Revision einer Enukektionstasche mit Transplantat
15.5X.10 ↔	Transposition eines äusseren geraden Augenmuskels	16.64 ↔	Sonstige Revision einer Enukektionstasche
15.5X.11 ↔	Transposition eines äusseren schrägen Augenmuskels	16.65.00 ↔	Sekundäres Transplantat in eine Exenterationshöhle, n.n.bez.
15.5X.99 ↔	Transposition eines äusseren Augenmuskels, sonstige	16.65.10 ↔	Sekundäres Transplantat in eine Exenterationshöhle, Haut-Fettgewebe-Transplantat
15.6 ↔	Revision einer Operation an den äusseren Augenmuskeln	16.65.99 ↔	Sekundäres Transplantat in eine Exenterationshöhle, sonstige
15.7 ↔	Versorgung eines Traumas an einem äusseren Augenmuskel	16.66 ↔	Sonstige Revision einer Exenterationshöhle
15.9 ↔	Sonstige Operationen an äusseren Augenmuskeln und Sehnen	16.71 ↔	Entfernen eines Augenimplantats
16.01 ↔	Orbitotomie mit Knochenlappen	16.72 ↔	Entfernen eines Orbitaimplantats
16.02 ↔	Orbitotomie mit Einsetzen eines orbitalen Implantats	16.81 ↔	Versorgung einer Orbitawunde
16.09 ↔	Orbitotomie, sonstige	16.82 ↔	Versorgung einer Bulbusruptur
16.1 ↔	Entfernen eines penetrierenden Fremdkörpers aus dem Auge, n.n.bez.	16.89 ↔	Versorgung einer Verletzung von Orbita und Augapfel, sonstige
16.31 ↔	Entfernen des Augeninhalts mit gleichzeitigem Implantat in die Skleraschale	16.92 ↔	Exzision einer Orbitaläsion
16.39 ↔	Eviszeration des Augapfels, sonstige	16.98.10 ↔	Rekonstruktion der Orbita, n.n.bez.
16.41 ↔	Enukektion des Augapfels mit gleichzeitigem Implantat in die Tenon-Kapsel mit Anheftung der Muskeln	16.98.11 ↔	Rekonstruktion der Orbitawand mit mikrovaskulärem Lappen
16.42 ↔	Enukektion des Augapfels mit anderem gleichzeitigem Implantat	16.98.19 ↔	Sonstige Rekonstruktion der Orbitawand
16.49 ↔	Enukektion des Augapfels, sonstige	16.98.20 ↔	Knöcherne Dekompression der Orbita
16.51.00 ↔	Exenteration der Orbita mit Entfernen benachbarter Strukturen, n.n.bez.	16.98.21 ↔	Resektion von Fettgewebe aus der Orbita
16.51.10 ↔	Exenteration der Orbita mit Entfernen benachbarter Strukturen, mit Erhalt der Lidhaut	18.32 ↔	Resektion der Ohrmuschel, total
16.51.11 ↔	Exenteration der Orbita mit Entfernen benachbarter Strukturen, ohne Erhalt der Lidhaut	18.33 ↔	Exzision von Knorpel am äusseren Ohr zur Transplantation
16.51.99 ↔	Exenteration der Orbita mit Entfernen benachbarter Strukturen, sonstige	18.5 ↔	Chirurgische Korrektur abstehender Ohren
16.52.00 ↔	Exenteration der Orbita mit therapeutischem Entfernen von Orbitaknochen, n.n.bez.	18.6X.00 ↔	Rekonstruktion des äusseren Gehörgangs, n.n.bez.
16.52.10 ↔	Exenteration der Orbita mit therapeutischem Entfernen von Orbitaknochen, mit Erhalt der Lidhaut	18.6X.10 ↔	Erweiterung des äusseren Gehörgangs
16.52.11 ↔	Exenteration der Orbita mit therapeutischem Entfernen von Orbitaknochen, ohne Erhalt der Lidhaut	18.6X.20 ↔	Rekonstruktion eines (bestehenden) äusseren Gehörgangs
16.52.99 ↔	Exenteration der Orbita mit therapeutischem Entfernen von Orbitaknochen, sonstige	18.6X.30 ↔	Konstruktion eines (nicht bestehenden) äusseren Gehörgangs
16.59.00 ↔	Sonstige Exenteration der Orbita, n.n.bez.	18.6X.99 ↔	Rekonstruktion des äusseren Gehörgangs, sonstige
16.59.10 ↔	Sonstige Exenteration der Orbita, mit Erhalt der Lidhaut	18.71.00 ↔	Ohrmuschelaufbau, n.n.bez.
16.59.11 ↔	Sonstige Exenteration der Orbita, ohne Erhalt der Lidhaut	18.71.10 ↔	Ohrmuschelaufbau, partiell, n.n.bez.
16.59.99 ↔	Sonstige Exenteration der Orbita, sonstige	18.71.11 ↔	Ohrmuschelaufbau, partiell mit Gewebeexpander
16.61.00 ↔	Sekundäres Einsetzen eines Augenimplantats, n.n.bez.	18.71.12 ↔	Ohrmuschelaufbau, partiell mit Galealappen
16.61.10 ↔	Sekundäres Einsetzen eines Augenimplantats, Haut-Fettgewebe-Transplantat	18.71.13 ↔	Ohrmuschelaufbau, partiell mit Knorpeltransplantat
16.61.99 ↔	Sekundäres Einsetzen eines Augenimplantats, sonstige	18.71.14 ↔	Ohrmuschelaufbau, partiell mit mikrovaskulärem Lappen
		18.71.19 ↔	Ohrmuschelaufbau, partiell, sonstige
		18.71.20 ↔	Ohrmuschelaufbau, total, n.n.bez.
		18.71.21 ↔	Ohrmuschelaufbau, total mit Gewebeexpander
		18.71.22 ↔	Ohrmuschelaufbau, total mit Galealappen
		18.71.23 ↔	Ohrmuschelaufbau, total mit Knorpeltransplantat
		18.71.24 ↔	Ohrmuschelaufbau, total mit mikrovaskulärem Lappen
		18.71.29 ↔	Ohrmuschelaufbau, total, sonstige
		18.71.30 ↔	Implantation von alloplastischen Materialien beim Aufbau einer Ohrmuschel
		18.71.99 ↔	Ohrmuschelaufbau, sonstige
		18.72 ↔	Reinsertion eines amputierten Ohres
		19.0 ↔	Mobilisation des Stapes
		19.11 ↔	Stapedektomie und Stapesplastik mit Einpassen einer Stapesprothese
		19.19.00 ↔	Sonstige Stapedektomie und Stapesplastiken, n.n.bez.
		19.19.10 ↔	Stapedotomie mit Einpassen einer autogenen Stapesprothese (Inkus-Stapedotomie)
		19.19.11 ↔	Stapedotomie mit Einpassen einer alloplastischen Stapesprothese (Inkus-Stapedotomie)
		19.19.12 ↔	Malleo-Stapedotomie

19.19.99 ↔	Sonstige Stapedektomie und Stapesplastiken, sonstige	20.44.13 ↔	Mastoidektomie, subtotale Resektion des Felsenbeins [subtotale Petrosektomie], mit Obliteration von Muskelgewebe
19.21 ↔	Revision einer Stapedotomie, Stapedektomie und Stapesplastik mit Inkus-Ersatz	20.44.14 ↔	Mastoidektomie, subtotale Resektion des Felsenbeins [subtotale Petrosektomie], mit Obliteration von Fett- sowie Muskelgewebe
19.29.00 ↔	Sonstige Revision einer Stapedotomie, Stapedektomie und Stapesplastik, n.n.bez.	20.44.99 ↔	Mastoidektomie, subtotale Resektion des Felsenbeins [subtotale Petrosektomie], sonstige
19.29.10 ↔	Sonstige Revision einer Stapedotomie und Stapedektomie mit Stapesprothese	20.45.10 ↔	Mastoidektomie, partielle Resektion des Felsenbeins, n.n.bez.
19.29.11 ↔	Sonstige Revision einer Stapedotomie und Stapedektomie mit autogener Stapesprothese	20.45.11 ↔	Mastoidektomie, partielle Resektion des Felsenbeins, ohne Obliteration
19.29.12 ↔	Sonstige Revision einer Stapedotomie und Stapedektomie mit alloplastischer Stapesprothese	20.45.12 ↔	Mastoidektomie, partielle Resektion des Felsenbeins, mit Obliteration von Fettgewebe
19.29.13 ↔	Sonstige Revision einer Stapesplastik (ohne Inkus-Ersatz)	20.45.13 ↔	Mastoidektomie, partielle Resektion des Felsenbeins, mit Obliteration von Muskelgewebe
19.29.99 ↔	Sonstige Revision einer Stapedotomie, Stapedektomie und Stapesplastik, sonstige	20.45.14 ↔	Mastoidektomie, partielle Resektion des Felsenbeins, mit Obliteration von Fett- sowie Muskelgewebe
19.3 ↔	Sonstige Operationen an den Gehörknöchelchen	20.45.15 ↔	Styloidektomie
19.4 ↔	Myringoplastik	20.45.99 ↔	Mastoidektomie, partielle Resektion des Felsenbeins, sonstige
19.52 ↔	Tympanoplastik Typ II	20.49 ↔	Mastoidektomie, sonstige
19.53 ↔	Tympanoplastik Typ III	20.61.00 ↔	(Initiale) Fenestration am Innenohr, n.n.bez.
19.54 ↔	Tympanoplastik Typ IV	20.61.10 ↔	Fenestration am Innenohr, ohne Implantation einer Prothese (initiales Verfahren)
19.55 ↔	Tympanoplastik Typ V	20.61.99 ↔	(Initiale) Fenestration am Innenohr, sonstige
19.56.00 ↔	Tympanoplastik und Ossikuloplastik, n.n.bez.	20.62.00 ↔	Revision einer Fenestration am Innenohr, n.n.bez.
19.56.10 ↔	Tympanoplastik mit Antrotomie, Attikotomie, Attikoantrotomie oder Mastoidektomie, ohne Implantation einer Prothese oder mit Implantation eines autogenen Ossikels	20.62.10 ↔	Revision einer Fenestration am Innenohr, ohne Implantation einer Prothese
19.56.11 ↔	Tympanoplastik mit Antrotomie, Attikotomie, Attikoantrotomie oder Mastoidektomie, mit Implantation einer alloplastischen, allogenen oder xenogenen Prothese	20.62.99 ↔	Revision einer Fenestration am Innenohr, sonstige
19.56.20 ↔	Tympanoplastik mit Anlage einer Ohrradikalhöhle (offene Kavität), ohne Implantation einer Prothese oder mit Implantation eines autogenen Ossikels	20.71 ↔	Endolymphatischer Shunt
19.56.21 ↔	Tympanoplastik mit Anlage einer Ohrradikalhöhle (offene Kavität), mit Implantation einer alloplastischen, allogenen oder xenogenen Prothese	20.79.10 ↔	Exzision einer Läsion am Labyrinth
19.56.99 ↔	Tympanoplastik und Ossikuloplastik, sonstige	20.79.11 ↔	Kochleosaccotomie
19.6 ↔	Revision einer Tympanoplastik	20.79.20 ↔	Labyrinthektomie, transtympanal
19.9X.11 ↔	Verkleinerung einer Radikalhöhle	20.79.21 ↔	Labyrinthektomie, transmastoidal
19.9X.12 ↔	Rekonstruktion des Mittelohrs, Reimplantation, Rekonstruktion der hinteren Gehörgangswand	20.79.22 ↔	Labyrinthdestruktion, transtympanal
19.9X.13 ↔	Rekonstruktion des Mittelohrs	20.79.23 ↔	Labyrinthdestruktion, transmastoidal
19.9X.14 ↔	Verschluss einer Mastoid-Fistel	20.79.99 ↔	Sonstige Inzision, Exzision und Destruktion am Innenohr, sonstige
19.9X.19 ↔	Mikrochirurgische Operationen am Mittelohr, sonstige	20.8 ↔	Operationen an der Tuba auditiva
19.9X.99 ↔	Sonstige plastische Rekonstruktion am Mittelohr, sonstige	20.91 ↔	Tympanosympathektomie
20.21 ↔	Inzision am Mastoid	20.92 ↔	Revision einer Mastoidektomie
20.22 ↔	Inzision an den Pyramidenzellen	20.93 ↔	Plastische Rekonstruktion am runden und ovalen Fenster
20.40 ↔	Mastoidektomie, n.n.bez.	20.95.00 ↔	Implantation eines elektromagnetischen Hörapparates, n.n.bez.
20.41 ↔	Einfache Mastoidektomie	20.95.10 ↔	Implantation oder Wechsel eines aktiven Hörapparates ohne Unterbrechung der Gehörknöchelchenkette
20.42 ↔	Radikale Mastoidektomie	20.95.11 ↔	Implantation oder Wechsel eines aktiven Hörapparates mit Unterbrechung der Gehörknöchelchenkette
20.43.00 ↔	Mastoidektomie, mit Freilegung des Fazialiskanals, n.n.bez.	20.95.99 ↔	Implantation eines elektromagnetischen Hörapparates, sonstige
20.43.11 ↔	Mastoidektomie, mit Freilegung des Fazialiskanals, ohne Dekompression des Nerven	20.96 ↔	Implantation oder Ersatz einer Kochleaprothese, n.n.bez.
20.43.12 ↔	Mastoidektomie, mit Freilegung des Fazialiskanals, mit Dekompression des Nerven	20.97 ↔	Implantation oder Ersatz einer einkanaligen Kochleaprothese
20.43.99 ↔	Mastoidektomie, mit Freilegung des Fazialiskanals, sonstige	20.98 ↔	Implantation oder Ersatz einer mehrkanaligen Kochleaprothese
20.44.00 ↔	Mastoidektomie, subtotale Resektion des Felsenbeins [subtotale Petrosektomie], n.n.bez.	20.99.10 ↔	Implantation von Knochenverankerungen am Felsenbein, Mittel- oder Innenohr
20.44.11 ↔	Mastoidektomie, subtotale Resektion des Felsenbeins [subtotale Petrosektomie], ohne Obliteration	20.99.20 ↔	Verschluss einer Labyrinthfistel
20.44.12 ↔	Mastoidektomie, subtotale Resektion des Felsenbeins [subtotale Petrosektomie], mit Obliteration von Fettgewebe	20.99.30 ↔	Entfernung eines Kochleaimplantats oder implantierbaren Hörgerätes
		21.04 ↔	Stillung einer Epistaxis durch Ligatur der Aa. ethmoidales
		21.05 ↔	Stillung einer Epistaxis durch (transantrale) Ligatur der A. maxillaris
		21.06 ↔	Stillung einer Epistaxis durch Ligatur der A. carotis externa

21.07 ↔	Stillung einer Epistaxis durch Exzision von nasaler Mukosa und Hauttransplantation an Septum und laterale Nasenwand	22.79.10 ↔	Rekonstruktion des Os frontale
21.4X.00 ↔	Resektion der Nase, n.n.bez.	22.79.11 ↔	Rekonstruktion oder Kranialisierung einer Wand des Sinus frontalis
21.4X.12 ↔	Resektion der Nase, partiell	22.79.19 ↔	Sonstige Rekonstruktion eines Sinus paranasales, sonstige
21.4X.22 ↔	Resektion der Nase, subtotal	24.2X.10 ↔	Gingivoplastik mit Transplantat oder Implantat
21.4X.32 ↔	Resektion der Nase, total	24.4X.00 ↔	Exzision einer Zahnläsion am Kiefer, n.n.bez.
21.4X.99 ↔	Resektion der Nase, sonstige	24.4X.10 ↔	Exzision einer Zahnläsion am Kiefer mit Eröffnung von Kieferhöhle oder Nasenboden
21.82 ↔	Verschluss einer Nasenfistel	24.4X.11 ↔	Exzision einer Zahnläsion am Kiefer mit Nervendarstellung
21.83.00 ↔	Totale plastische Nasenrekonstruktion, n.n.bez.	24.5X.00 ↔	Alveoloplastik, n.n.bez.
21.83.10 ↔	Septorhinoplastik mit Korrektur des Knorpels oder des Knochens, mit lokalen autogenen Transplantaten	24.5X.10 ↔	Alveoloplastik mit Transplantat
21.83.11 ↔	Septorhinoplastik mit Korrektur des Knorpels oder des Knochens, mit distalen autogenen Transplantaten, allogenen oder xenogenen Transplantaten	24.5X.99 ↔	Alveoloplastik, sonstige
21.83.12 ↔	Septorhinoplastik mit Korrektur des Knochens und des Knorpels	24.91.10 ↔	Vestibulumplastik
21.83.20 ↔	Totale plastische Nasenrekonstruktion mit Implantation von alloplastischen Materialien	24.91.11 ↔	Mundbodensenkung
21.83.99 ↔	Totale plastische Nasenrekonstruktion, sonstige	24.91.99 ↔	Extension oder Vertiefung des Sulcus buccolabialis oder lingualis, sonstige
21.84 ↔	Revision einer Rhinoplastik	25.2X.00 ↔	Partielle Glossektomie, n.n.bez.
21.85 ↔	Augmentationsrhinoplastik	25.2X.09 ↔	Partielle Glossektomie, sonstige
21.86.00 ↔	Rhinoplastik der Nasenweichteile, n.n.bez.	25.2X.10 ↔	Partielle Glossektomie, transoraler Zugang, n.n.bez.
21.86.10 ↔	Rhinoplastik der Nasenweichteile, äussere Nase	25.2X.11 ↔	Partielle Glossektomie, transoraler Zugang, ohne Rekonstruktion
21.86.11 ↔	Rhinoplastik mit lokalen oder distalen Lappen	25.2X.12 ↔	Partielle Glossektomie, transoraler Zugang, Rekonstruktion mit lokaler Schleimhaut
21.86.99 ↔	Rhinoplastik der Nasenweichteile, sonstige	25.2X.13 ↔	Partielle Glossektomie, transoraler Zugang, Rekonstruktion mit myokutanem Lappen
21.87 ↔	Sonstige Rhinoplastik	25.2X.14 ↔	Partielle Glossektomie, transoraler Zugang, Rekonstruktion mit freiem mikrovaskulär-anastomosierten Transplantat
21.89 ↔	Plastische Rekonstruktion und Operationen an der Nase, sonstige	25.2X.19 ↔	Partielle Glossektomie, transoraler Zugang, mit sonstiger Rekonstruktion
22.31 ↔	Radikale Operation des Sinus maxillaris	25.2X.20 ↔	Partielle Glossektomie, transmandibulärer Zugang, n.n.bez.
22.41.00 ↔	Sinusotomie des Sinus frontalis, n.n.bez.	25.2X.21 ↔	Partielle Glossektomie, transmandibulärer Zugang, ohne Rekonstruktion
22.41.10 ↔	Sinusotomie des Sinus frontalis von aussen	25.2X.22 ↔	Partielle Glossektomie, transmandibulärer Zugang, Rekonstruktion mit lokaler Schleimhaut
22.41.11 ↔	Sinusotomie des Sinus frontalis, endonasal	25.2X.23 ↔	Partielle Glossektomie, transmandibulärer Zugang, Rekonstruktion mit myokutanem Lappen
22.41.12 ↔	Sinusotomie des Sinus frontalis, Anlage einer Mediandrainage	25.2X.24 ↔	Partielle Glossektomie, transmandibulärer Zugang, Rekonstruktion mit freiem mikrovaskulär-anastomosierten Transplantat
22.41.99 ↔	Sinusotomie des Sinus frontalis, sonstige	25.2X.29 ↔	Partielle Glossektomie, transmandibulärer Zugang, mit sonstiger Rekonstruktion
22.42.00 ↔	Sinusektomie des Sinus frontalis, n.n.bez.	25.2X.30 ↔	Pelviglossektomie, transoraler Zugang, n.n.bez.
22.42.10 ↔	Osteoplastische Operation des Sinus frontalis mit Obliteration	25.2X.31 ↔	Pelviglossektomie, transoraler Zugang, ohne Rekonstruktion
22.42.11 ↔	Osteoplastische Operation des Sinus frontalis ohne Obliteration	25.2X.32 ↔	Pelviglossektomie, transoraler Zugang, Rekonstruktion mit lokaler Schleimhaut
22.42.99 ↔	Sinusektomie des Sinus frontalis, sonstige	25.2X.33 ↔	Pelviglossektomie, transoraler Zugang, Rekonstruktion mit myokutanem Lappen
22.52 ↔	Sphenoidotomie	25.2X.34 ↔	Pelviglossektomie, transoraler Zugang, Rekonstruktion mit freiem mikrovaskulär-anastomosierten Transplantat
22.60 ↔	Sonstige nasale Sinusektomie, n.n.bez.	25.2X.39 ↔	Pelviglossektomie, transoraler Zugang, mit sonstiger Rekonstruktion
22.61 ↔	Exzision einer Läsion am Sinus maxillaris durch den Zugang nach Caldwell-Luc	25.2X.40 ↔	Pelviglossektomie, transmandibulärer Zugang, n.n.bez.
22.62.00 ↔	Exzision einer Läsion am Sinus maxillaris durch anderen Zugang, n.n.bez.	25.2X.41 ↔	Pelviglossektomie, transmandibulärer Zugang, ohne Rekonstruktion
22.62.10 ↔	Exzision einer Läsion am Sinus maxillaris, endoskopisch, n.n.bez.	25.2X.42 ↔	Pelviglossektomie, transmandibulärer Zugang, Rekonstruktion mit lokaler Schleimhaut
22.62.11 ↔	Endonasale Resektion der medialen Wand des Sinus maxillaris	25.2X.43 ↔	Pelviglossektomie, transmandibulärer Zugang, Rekonstruktion mit myokutanem Lappen
22.62.19 ↔	Exzision einer Läsion am Sinus maxillaris, endoskopisch, sonstige	25.2X.44 ↔	Pelviglossektomie, transmandibulärer Zugang, Rekonstruktion mit freiem mikrovaskulär-anastomosierten Transplantat
22.62.20 ↔	Exzision einer Läsion am Sinus maxillaris, offen chirurgisch, n.n.bez.	25.2X.49 ↔	Pelviglossektomie, transmandibulärer Zugang, mit sonstiger Rekonstruktion
22.62.21 ↔	Mediale Resektion der Kieferhöhlenwand, offen chirurgisch	25.2X.50 ↔	Pelviglossomandibulektomie, n.n.bez.
22.62.29 ↔	Exzision einer Läsion am Sinus maxillaris, offen chirurgisch, sonstige		
22.62.99 ↔	Exzision einer Läsion am Sinus maxillaris durch anderen Zugang, sonstige		
22.63.00 ↔	Ethmoidektomie, n.n.bez.		
22.63.10 ↔	Ethmoidektomie von aussen		
22.63.11 ↔	Ethmoidektomie, endonasal oder transmaxillär		
22.63.99 ↔	Ethmoidektomie, sonstige		
22.64 ↔	Sphenoidektomie		
22.71 ↔	Verschluss einer Fistel eines Sinus paranasales		
22.79.00 ↔	Sonstige Rekonstruktion eines Sinus paranasales, n.n.bez.		

25.2X.51 ↔ Pelviglossomandibulektomie, ohne Rekonstruktion	25.3X.54 ↔ Vollständige Pelviglossomandibulektomie, Rekonstruktion mit freiem mikrovaskulär-anastomosierten Transplantat
25.2X.52 ↔ Pelviglossomandibulektomie, Rekonstruktion mit lokaler Schleimhaut	25.3X.59 ↔ Vollständige Pelviglossomandibulektomie, mit sonstiger Rekonstruktion
25.2X.53 ↔ Pelviglossomandibulektomie, Rekonstruktion mit myokutanem Lappen	25.4X.00 ↔ Radikale Glossektomie, n.n.bez.
25.2X.54 ↔ Pelviglossomandibulektomie, Rekonstruktion mit freiem mikrovaskulär-anastomosierten Transplantat	25.4X.10 ↔ Radikale Glossektomie, transoraler Zugang, n.n.bez.
25.2X.59 ↔ Pelviglossomandibulektomie, mit sonstiger Rekonstruktion	25.4X.11 ↔ Radikale Glossektomie, transoraler Zugang, ohne Rekonstruktion
25.3X.00 ↔ Vollständige Glossektomie, n.n.bez.	25.4X.12 ↔ Radikale Glossektomie, transoraler Zugang, Rekonstruktion mit lokaler Schleimhaut
25.3X.09 ↔ Vollständige Glossektomie, sonstige	25.4X.13 ↔ Radikale Glossektomie, transoraler Zugang, Rekonstruktion mit myokutanem Lappen
25.3X.10 ↔ Vollständige Glossektomie, transoraler Zugang, n.n.bez.	25.4X.14 ↔ Radikale Glossektomie, transoraler Zugang, Rekonstruktion mit freiem mikrovaskulär-anastomosierten Transplantat
25.3X.11 ↔ Vollständige Glossektomie, transoraler Zugang, ohne Rekonstruktion	25.4X.19 ↔ Radikale Glossektomie, transoraler Zugang, mit sonstiger Rekonstruktion
25.3X.12 ↔ Vollständige Glossektomie, transoraler Zugang, Rekonstruktion mit lokaler Schleimhaut	25.4X.20 ↔ Radikale Glossektomie, transmandibulärer Zugang, n.n.bez.
25.3X.13 ↔ Vollständige Glossektomie, transoraler Zugang, Rekonstruktion mit myokutanem Lappen	25.4X.21 ↔ Radikale Glossektomie, transmandibulärer Zugang, ohne Rekonstruktion
25.3X.14 ↔ Vollständige Glossektomie, transoraler Zugang, Rekonstruktion mit freiem mikrovaskulär-anastomosierten Transplantat	25.4X.22 ↔ Radikale Glossektomie, transmandibulärer Zugang, Rekonstruktion mit lokaler Schleimhaut
25.3X.19 ↔ Vollständige Glossektomie, transoraler Zugang, mit sonstiger Rekonstruktion	25.4X.23 ↔ Radikale Glossektomie, transmandibulärer Zugang, Rekonstruktion mit myokutanem Lappen
25.3X.20 ↔ Vollständige Glossektomie, transmandibulärer Zugang, n.n.bez.	25.4X.24 ↔ Radikale Glossektomie, transmandibulärer Zugang, Rekonstruktion mit freiem mikrovaskulär-anastomosierten Transplantat
25.3X.21 ↔ Vollständige Glossektomie, transmandibulärer Zugang, ohne Rekonstruktion	25.4X.29 ↔ Radikale Glossektomie, transmandibulärer Zugang, mit sonstiger Rekonstruktion
25.3X.22 ↔ Vollständige Glossektomie, transmandibulärer Zugang, Rekonstruktion mit lokaler Schleimhaut	25.4X.30 ↔ Radikale Pelviglossektomie, transoraler Zugang, n.n.bez.
25.3X.23 ↔ Vollständige Glossektomie, transmandibulärer Zugang, Rekonstruktion mit myokutanem Lappen	25.4X.31 ↔ Radikale Pelviglossektomie, transoraler Zugang, ohne Rekonstruktion
25.3X.24 ↔ Vollständige Glossektomie, transmandibulärer Zugang, Rekonstruktion mit freiem mikrovaskulär-anastomosierten Transplantat	25.4X.32 ↔ Radikale Pelviglossektomie, transoraler Zugang, Rekonstruktion mit lokaler Schleimhaut
25.3X.29 ↔ Vollständige Glossektomie, transmandibulärer Zugang, mit sonstiger Rekonstruktion	25.4X.33 ↔ Radikale Pelviglossektomie, transoraler Zugang, Rekonstruktion mit myokutanem Lappen
25.3X.30 ↔ Vollständige Pelviglossektomie, transoraler Zugang, n.n.bez.	25.4X.34 ↔ Radikale Pelviglossektomie, transoraler Zugang, Rekonstruktion mit freiem mikrovaskulär-anastomosierten Transplantat
25.3X.31 ↔ Vollständige Pelviglossektomie, transoraler Zugang, ohne Rekonstruktion	25.4X.39 ↔ Radikale Pelviglossektomie, transoraler Zugang, mit sonstiger Rekonstruktion
25.3X.32 ↔ Vollständige Pelviglossektomie, transoraler Zugang, Rekonstruktion mit lokaler Schleimhaut	25.4X.40 ↔ Radikale Pelviglossektomie, transmandibulärer Zugang, n.n.bez.
25.3X.33 ↔ Vollständige Pelviglossektomie, transoraler Zugang, Rekonstruktion mit myokutanem Lappen	25.4X.41 ↔ Radikale Pelviglossektomie, transmandibulärer Zugang, ohne Rekonstruktion
25.3X.34 ↔ Vollständige Pelviglossektomie, transoraler Zugang, Rekonstruktion mit freiem mikrovaskulär-anastomosierten Transplantat	25.4X.42 ↔ Radikale Pelviglossektomie, transmandibulärer Zugang, Rekonstruktion mit lokaler Schleimhaut
25.3X.39 ↔ Vollständige Pelviglossektomie, transoraler Zugang, mit sonstiger Rekonstruktion	25.4X.43 ↔ Radikale Pelviglossektomie, transmandibulärer Zugang, Rekonstruktion mit myokutanem Lappen
25.3X.40 ↔ Vollständige Pelviglossektomie, transmandibulärer Zugang, n.n.bez.	25.4X.44 ↔ Radikale Pelviglossektomie, transmandibulärer Zugang, Rekonstruktion mit freiem mikrovaskulär-anastomosierten Transplantat
25.3X.41 ↔ Vollständige Pelviglossektomie, transmandibulärer Zugang, ohne Rekonstruktion	25.4X.49 ↔ Radikale Pelviglossektomie, transmandibulärer Zugang, mit sonstiger Rekonstruktion
25.3X.42 ↔ Vollständige Pelviglossektomie, transmandibulärer Zugang, Rekonstruktion mit lokaler Schleimhaut	25.4X.50 ↔ Radikale Pelviglossomandibulektomie, n.n.bez.
25.3X.43 ↔ Vollständige Pelviglossektomie, transmandibulärer Zugang, Rekonstruktion mit myokutanem Lappen	25.4X.51 ↔ Radikale Pelviglossomandibulektomie, ohne Rekonstruktion
25.3X.44 ↔ Vollständige Pelviglossektomie, transmandibulärer Zugang, Rekonstruktion mit freiem mikrovaskulär-anastomosierten Transplantat	25.4X.52 ↔ Radikale Pelviglossomandibulektomie, Rekonstruktion mit lokaler Schleimhaut
25.3X.49 ↔ Vollständige Pelviglossektomie, transmandibulärer Zugang, mit sonstiger Rekonstruktion	25.4X.53 ↔ Radikale Pelviglossomandibulektomie, Rekonstruktion mit myokutanem Lappen
25.3X.50 ↔ Vollständige Pelviglossomandibulektomie, n.n.bez.	25.4X.54 ↔ Radikale Pelviglossomandibulektomie, Rekonstruktion mit freiem mikrovaskulär-anastomosierten Transplantat
25.3X.51 ↔ Vollständige Pelviglossomandibulektomie, ohne Rekonstruktion	25.4X.59 ↔ Radikale Pelviglossomandibulektomie, mit sonstiger Rekonstruktion
25.3X.52 ↔ Vollständige Pelviglossomandibulektomie, Rekonstruktion mit lokaler Schleimhaut	25.4X.99 ↔ Radikale Glossektomie, sonstige
25.3X.53 ↔ Vollständige Pelviglossomandibulektomie, Rekonstruktion mit myokutanem Lappen	

25.59.00 ↔	Sonstige Zungenrekonstruktion und Zungenplastik, n.n.bez.	27.55.10 ↔	Kleinflächiges Vollhauttransplantat an Lippe und Mund
25.59.10 ↔	Plastische Rekonstruktion der Zunge, n.n.bez.	27.55.20 ↔	Grossflächiges Vollhauttransplantat an Lippe und Mund
25.59.11 ↔	Reduktionsplastik der Zunge	27.55.99 ↔	Vollhauttransplantat an Lippe und Mund, sonstige
25.59.99 ↔	Sonstige Zungenrekonstruktion und Zungenplastik, sonstige	27.56.10 ↔	Kleinflächiges Spalthauttransplantat an Lippe und Mund
26.21 ↔	Marsupialisation einer Speicheldrüsenzyste	27.56.20 ↔	Grossflächiges Spalthauttransplantat an Lippe und Mund
26.29.00 ↔	Sonstige Exzision einer Läsion an einer Speicheldrüse, n.n.bez.	27.56.30 ↔	Kleinflächige heterologe Hauttransplantation an die Lippe
26.29.10 ↔	Destruktion einer Speicheldrüse, n.n.bez.	27.56.40 ↔	Grossflächig heterologe Hauttransplantation an die Lippe
26.29.99 ↔	Sonstige Exzision und Destruktion einer Läsion an einer Speicheldrüse, sonstige	27.56.50 ↔	Kleinflächige homologe Hauttransplantation an die Lippe
26.30 ↔	Sialoadenektomie, n.n.bez.	27.56.60 ↔	Grossflächig homologe Hauttransplantation an die Lippe
26.31.00 ↔	Partielle Sialoadenektomie, n.n.bez.	27.56.99 ↔	Sonstiges Hauttransplantat an Lippe und Mund, sonstige
26.31.10 ↔	Partielle Parotidektomie ohne intraoperatives Fazialismonitoring	27.57.10 ↔	Anbringen eines freien mikrovaskulär-anastomosierten Transplantats an Lippe und Mund
26.31.11 ↔	Partielle Parotidektomie mit intraoperatives Fazialismonitoring	27.57.11 ↔	Anbringen eines gestielten Fernlappens an Lippe und Mund
26.31.99 ↔	Partielle Sialoadenektomie, sonstige	27.57.99 ↔	Anbringen eines gestielten oder freien Lappens an Lippe und Mund, sonstige
26.32.00 ↔	Vollständige Sialoadenektomie, n.n.bez.	27.58 ↔	Revision eines gestielten oder freien Lappens oder freien Hauttransplantates an Lippe und Mund
26.32.10 ↔	Vollständige Parotidektomie mit Erhaltung des N. facialis, ohne intraoperatives Fazialismonitoring	27.59.20 ↔	Kleinflächige Weichteildeckung durch kultivierte Keratinozyten an der Lippe
26.32.11 ↔	Vollständige Parotidektomie mit Erhaltung des N. facialis, mit intraoperatives Fazialismonitoring	27.59.21 ↔	Grossflächige Weichteildeckung durch kultivierte Keratinozyten an der Lippe
26.32.20 ↔	Vollständige Parotidektomie mit Resektion und Rekonstruktion des N. facialis	27.59.30 ↔	Kleinflächige temporäre Weichteildeckung durch Kombination mehrerer Verfahren an der Lippe
26.32.30 ↔	Vollständige Resektion Glandula submandibularis	27.59.31 ↔	Grossflächige temporäre Weichteildeckung durch Kombination mehrerer Verfahren an der Lippe
26.32.99 ↔	Vollständige Sialoadenektomie, sonstige	27.59.40 ↔	Sonstige plastische Rekonstruktion an Lippe und Mund mit freiem mikrovaskulär-anastomosierten Transplantat
26.41.00 ↔	Naht einer Risswunde an einer Speicheldrüse, n.n.bez.	27.59.41 ↔	Sonstige plastische Rekonstruktion an Lippe und Mund mit gestieltem Fernlappen
26.41.10 ↔	Naht einer Risswunde an einem Speicheldrüsenang	27.59.60 ↔	Einsetzen eines Gewebeexpanders an der Lippe
26.41.99 ↔	Naht einer Risswunde an einer Speicheldrüse, sonstige	27.59.99 ↔	Sonstige plastische Rekonstruktion an Lippe und Mund, sonstige
26.42 ↔	Verschluss einer Speicheldrüsenfistel	27.62.00 ↔	Korrektur einer Gaumenspalte, n.n.bez.
26.49.00 ↔	Sonstige plastische Rekonstruktion an Speicheldrüse oder -gang, n.n.bez.	27.62.10 ↔	Primäre plastische Rekonstruktion am knöchernen Gaumen ohne Knochentransplantat
26.49.10 ↔	Fistulisierung einer Speicheldrüse	27.62.11 ↔	Primäre plastische Rekonstruktion am knöchernen Gaumen mit Knochentransplantat
26.49.11 ↔	Transplantation einer Speichelgangöffnung	27.62.12 ↔	Primäre plastische Rekonstruktion am weichen Gaumen
26.49.12 ↔	Verlagerung eines Speicheldrüsenausführungsganges	27.62.20 ↔	Sekundäre plastische Rekonstruktion am knöchernen Gaumen ohne Knochentransplantat
26.49.99 ↔	Sonstige plastische Rekonstruktion an Speicheldrüse oder -gang, sonstige	27.62.21 ↔	Sekundäre plastische Rekonstruktion am knöchernen Gaumen mit Knochentransplantat
27.31.00 ↔	Lokale Exzision oder Destruktion von Läsion oder Gewebe am knöchernen Gaumen, n.n.bez.	27.62.22 ↔	Sekundäre plastische Rekonstruktion am weichen Gaumen
27.31.10 ↔	Lokale Exzision von Läsion oder Gewebe am knöchernen Gaumen	27.62.99 ↔	Korrektur einer Gaumenspalte, sonstige
27.31.20 ↔	Partielle Exzision von Läsion oder Gewebe am knöchernen Gaumen	27.63.00 ↔	Revision der Korrektur einer Gaumenspalte, n.n.bez.
27.31.30 ↔	Destruktion von Läsion oder Gewebe am knöchernen Gaumen	27.63.10 ↔	Revision der Korrektur einer Gaumenspalte, Kieferplastik
27.31.99 ↔	Lokale Exzision oder Destruktion von Läsion oder Gewebe am knöchernen Gaumen, sonstige	27.63.11 ↔	Revision der Korrektur einer Gaumenspalte, Kieferplastik mit Osteoplastik
27.32.00 ↔	Ausgedehnte Exzision oder Destruktion von Läsion oder Gewebe am knöchernen Gaumen, n.n.bez.	27.63.20 ↔	Revision der Korrektur einer Gaumenspalte, Sekundäroperation der Kieferspalte
27.32.10 ↔	Totale transorale Exstirpation von Läsion oder Gewebe am knöchernen Gaumen	27.63.99 ↔	Revision der Korrektur einer Gaumenspalte, sonstige
27.32.11 ↔	Radikale transmandibuläre Exzision [En-bloc-Resektion] von Läsion oder Gewebe am knöchernen Gaumen	27.64 ↔	Einsetzen eines Gaumenimplantats
27.32.12 ↔	Radikale transfazial Exzision [En-bloc-Resektion] von Läsion oder Gewebe am knöchernen Gaumen	27.69.10 ↔	Plastische Rekonstruktion am weichen Gaumen
27.32.99 ↔	Ausgedehnte Exzision oder Destruktion von Läsion oder Gewebe am knöchernen Gaumen, sonstige	27.69.11 ↔	Plastische Rekonstruktion am knöchernen Gaumen
27.54.00 ↔	Plastische Rekonstruktion einer (angeborenen) Lippenspalte, n.n.bez.	27.69.99 ↔	Sonstige plastische Rekonstruktion am Gaumen, sonstige
27.54.10 ↔	Lippenplastik einer (angeborenen) Lippenspalte	27.73 ↔	Plastische Rekonstruktion an der Uvula
27.54.11 ↔	Sekundäroperation einer (angeborenen) Lippenspalte		
27.54.99 ↔	Plastische Rekonstruktion einer (angeborenen) Lippenspalte, sonstige		
27.55.00 ↔	Vollhauttransplantat an Lippe und Mund, n.n.bez.		

27.79 ↔	Operationen an der Uvula, sonstige	30.22.11 ↔	Chordektomie, durch Thyreotomie
28.2X.00 ↔	Tonsillektomie ohne Adenoidektomie, n.n.bez.	30.22.99 ↔	Chordektomie, sonstige
28.2X.10 ↔	Partielle Resektion der Tonsille [Tonsillotomie] ohne Adenoidektomie	30.29.00 ↔	Sonstige partielle Laryngektomie, n.n.bez.
28.2X.11 ↔	Totale Tonsillektomie ohne Adenoidektomie	30.29.10 ↔	Cricohyoidoepiglottopexie [CHEP]
28.2X.12 ↔	Abszessonsillektomie	30.29.11 ↔	Cricohyoidopexie [CHP]
28.2X.99 ↔	Tonsillektomie ohne Adenoidektomie, sonstige	30.29.20 ↔	Partielle Larynx-Pharynx-Resektion
28.3X.00 ↔	Tonsillektomie mit Adenoidektomie, n.n.bez.	30.29.21 ↔	Partielle Laryngektomie frontale (Huet)
28.3X.10 ↔	Partielle Resektion der Tonsille [Tonsillotomie] mit Adenoidektomie	30.29.22 ↔	Partielle Laryngektomie frontolaterale (Leroux-Robert)
28.3X.11 ↔	Totale Tonsillektomie mit Adenoidektomie	30.29.30 ↔	Arytenoidektomie
28.3X.12 ↔	Abszessonsillektomie mit Adenoidektomie	30.29.99 ↔	Sonstige partielle Laryngektomie, sonstige
28.3X.99 ↔	Tonsillektomie mit Adenoidektomie, sonstige	30.3X.00 ↔	Vollständige Laryngektomie, n.n.bez.
28.4 ↔	Exzision eines Tonsillenrestes	30.3X.10 ↔	Vollständige Laryngektomie, ohne Rekonstruktion
28.5X.00 ↔	Exzision der Zungengrundtonsille, n.n.bez.	30.3X.11 ↔	Vollständige Laryngektomie, Rekonstruktion mit lokaler Schleimhaut
28.5X.10 ↔	Exzision der Zungengrundtonsille, transoral	30.3X.12 ↔	Vollständige Laryngektomie, Rekonstruktion mit nicht vaskularisiertem Transplantat
28.5X.11 ↔	Exzision der Zungengrundtonsille, durch Pharyngotomie	30.3X.13 ↔	Vollständige Laryngektomie, Rekonstruktion mit gestieltem regionalen Lappen
28.5X.99 ↔	Exzision der Zungengrundtonsille, sonstige	30.3X.14 ↔	Vollständige Laryngektomie, Rekonstruktion mit gestieltem Fernlappen
28.6 ↔	Adenoidektomie ohne Tonsillektomie	30.3X.15 ↔	Vollständige Laryngektomie, Rekonstruktion mit freiem mikrovasculär-anastomosierten Transplantat
28.91 ↔	Entfernen eines Fremdkörpers von Tonsillen und Adenoiden durch Inzision	30.3X.16 ↔	Vollständige Laryngektomie, Rekonstruktion mit freiem Darmtransplantat
28.92 ↔	Exzision einer Läsion an Tonsillen und Adenoiden	30.3X.17 ↔	Vollständige Laryngektomie, Rekonstruktion mit Magenhochzug
29.2X.00 ↔	Exzision von branchiogener Zyste oder Rest der Kiemenspalte, n.n.bez.	30.3X.19 ↔	Vollständige Laryngektomie, sonstige Rekonstruktion
29.2X.10 ↔	Exzision einer lateralen Halszyste	30.3X.99 ↔	Vollständige Laryngektomie, sonstige
29.2X.11 ↔	Exzision von branchiogener Zyste oder Rest der Kiemenspalte als sekundär Eingriff	30.4X.10 ↔	Radikale Laryngektomie, mit Pharyngektomie, ohne Rekonstruktion
29.2X.20 ↔	Operation an Kiemengangsresten, n.n.bez.	30.4X.11 ↔	Radikale Laryngektomie, mit Pharyngektomie, Rekonstruktion mit lokaler Schleimhaut
29.2X.21 ↔	Operation an Kiemengangsresten, sekundärer Eingriff	30.4X.12 ↔	Radikale Laryngektomie, mit Pharyngektomie, Rekonstruktion mit nicht vaskularisiertem Transplantat
29.2X.99 ↔	Exzision von branchiogener Zyste oder Rest der Kiemenspalte, sonstige	30.4X.13 ↔	Radikale Laryngektomie, mit Pharyngektomie, Rekonstruktion mit gestieltem regionalen Lappen
29.31 ↔	Krikopharyngeale Myotomie	30.4X.14 ↔	Radikale Laryngektomie, mit Pharyngektomie, Rekonstruktion mit gestieltem Lappen
29.32.00 ↔	Pharyngeale Divertikulektomie, n.n.bez.	30.4X.15 ↔	Radikale Laryngektomie, mit Pharyngektomie, Rekonstruktion mit freiem mikrovasculär-anastomosierten Transplantat
29.32.10 ↔	Endoskopisches Divertikulostomie eines Zenker-Divertikels	30.4X.16 ↔	Radikale Laryngektomie, mit Pharyngektomie, Rekonstruktion mit freiem Darmtransplantat
29.32.11 ↔	Divertikulektomie eines Zenker-Divertikels	30.4X.17 ↔	Radikale Laryngektomie, mit Pharyngektomie, Rekonstruktion mit Magenhochzug
29.32.99 ↔	Pharyngeale Divertikulektomie, sonstige	30.4X.19 ↔	Radikale Laryngektomie, mit Pharyngektomie, sonstige Rekonstruktion
29.33.00 ↔	(Partielle) Pharyngektomie, n.n.bez.	30.4X.20 ↔	Radikale Laryngektomie, mit Pharyngektomie und Schilddrüsenresektion, ohne Rekonstruktion
29.33.10 ↔	Partielle Pharyngektomie, ohne Rekonstruktion	30.4X.21 ↔	Radikale Laryngektomie, mit Pharyngektomie und Schilddrüsenresektion, Rekonstruktion mit lokaler Schleimhaut
29.33.11 ↔	Partielle Pharyngektomie, Rekonstruktion mit gestieltem regionalen oder Fernlappen	30.4X.22 ↔	Radikale Laryngektomie, mit Pharyngektomie und Schilddrüsenresektion, Rekonstruktion mit nicht vaskularisiertem Transplantat
29.33.12 ↔	Partielle Pharyngektomie, Rekonstruktion mit freiem mikrovasculär-anastomosierten Transplantat	30.4X.23 ↔	Radikale Laryngektomie, mit Pharyngektomie und Schilddrüsenresektion, Rekonstruktion mit gestieltem regionalen Lappen
29.33.20 ↔	Totale Pharyngektomie, Rekonstruktion mit gestieltem regionalen oder Fernlappen	30.4X.24 ↔	Radikale Laryngektomie, mit Pharyngektomie und Schilddrüsenresektion, Rekonstruktion mit gestieltem Lappen
29.33.21 ↔	Totale Pharyngektomie, Rekonstruktion mit freiem mikrovasculär-anastomosierten Transplantat, freiem Darmtransplantat oder Magenhochzug	30.4X.25 ↔	Radikale Laryngektomie, mit Pharyngektomie und Schilddrüsenresektion, Rekonstruktion mit freiem mikrovasculär-anastomosierten Transplantat
29.33.99 ↔	(Partielle) Pharyngektomie, sonstige	30.4X.26 ↔	Radikale Laryngektomie, mit Pharyngektomie und Schilddrüsenresektion, Rekonstruktion mit freiem Darmtransplantat
29.4X.10 ↔	Plastische Rekonstruktion am Pharynx, mit lokaler Schleimhaut oder freiem Hautlappen		
29.4X.11 ↔	Plastische Rekonstruktion am Pharynx, mit gestieltem myokutanen Lappen		
29.4X.12 ↔	Plastische Rekonstruktion am Pharynx, mit mikrovasculär anastomosiertem Transplantat, Darmtransplantat oder Magenhochzug		
29.4X.99 ↔	Plastische Rekonstruktion am Pharynx, sonstige		
29.52 ↔	Verschluss einer branchiogenen Fistel		
29.59 ↔	Sonstige plastische Rekonstruktion am Pharynx, sonstige		
29.99 ↔	Sonstige Operationen am Pharynx, sonstige		
30.1X.00 ↔	Hemilaryngektomie, n.n.bez.		
30.1X.10 ↔	Hemilaryngektomie, supraglottisch horizontal		
30.1X.11 ↔	Hemilaryngektomie, supraglottisch mit Zungengrundresektion		
30.1X.99 ↔	Hemilaryngektomie, sonstige		
30.21 ↔	Epiglottidektomie		
30.22.00 ↔	Chordektomie, n.n.bez.		
30.22.10 ↔	Chordektomie, endolaryngeal		

30.4X.27 ↔	Radikale Laryngektomie, mit Pharyngektomie und Schilddrüsenresektion, Rekonstruktion mit Magenhochzug	32.39 ↔	Sonstige und nicht näher bezeichnete anatomische Segmentresektion der Lunge
30.4X.29 ↔	Radikale Laryngektomie, mit Pharyngektomie und Schilddrüsenresektion, sonstige Rekonstruktion	32.40 ↔	Lobektomie an der Lunge, n.n.bez.
30.4X.99 ↔	Radikale Laryngektomie, sonstige	32.41.15 ↔	Lobektomie an der Lunge, thorakoskopisch, ohne bronchoplastische sowie ohne angioplastische Erweiterung
31.61 ↔	Naht einer Rissverletzung am Larynx	32.41.16 ↔	Lobektomie an der Lunge, thorakoskopisch, mit bronchoplastischer Erweiterung
31.62 ↔	Verschluss einer Larynxfistel	32.41.17 ↔	Lobektomie an der Lunge, thorakoskopisch, mit angioplastischer Erweiterung
31.63 ↔	Revision einer Laryngostomie	32.41.18 ↔	Lobektomie an der Lunge, thorakoskopisch, mit bronchoplastischer sowie mit angioplastischer Erweiterung
31.64 ↔	Versorgung einer Larynxfraktur	32.42.15 ↔	Lobektomie an der Lunge, offen chirurgisch, ohne bronchoplastische sowie ohne angioplastische Erweiterung
31.69.12 ↔	Medialisierung Laryngoplastik, Thyroplastik Typ I	32.42.16 ↔	Lobektomie an der Lunge, offen chirurgisch, mit bronchoplastischer Erweiterung
31.69.14 ↔	Medialisierung Laryngoplastik, externer Zugang	32.42.17 ↔	Lobektomie an der Lunge, offen chirurgisch, mit angioplastischer Erweiterung
31.69.20 ↔	Erweiterungsplastik der Glottis (endolaryngeal)	32.42.18 ↔	Lobektomie an der Lunge, offen chirurgisch, mit bronchoplastischer sowie mit angioplastischer Erweiterung
31.69.30 ↔	Cricothyroidopexie	32.43.11 ↔	Lobektomie an der Lunge, erweitert, thorakoskopisch, ohne bronchoplastische sowie ohne angioplastische Erweiterung
31.69.31 ↔	Arytenoidopexie	32.43.12 ↔	Lobektomie an der Lunge, erweitert, thorakoskopisch, mit bronchoplastischer Erweiterung
31.69.40 ↔	Konstruktion / Revision einer Neoglottis	32.43.13 ↔	Lobektomie an der Lunge, erweitert, thorakoskopisch, mit angioplastischer Erweiterung
31.69.41 ↔	Plastische Rekonstruktion des Larynx	32.43.14 ↔	Lobektomie an der Lunge, erweitert, thorakoskopisch, mit bronchoplastischer sowie mit angioplastischer Erweiterung
31.69.42 ↔	Plastische Rekonstruktion einer Stimmlippe	32.43.21 ↔	Lobektomie an der Lunge, erweitert, offen chirurgisch, ohne bronchoplastische sowie ohne angioplastische Erweiterung
31.69.99 ↔	Sonstige plastische Rekonstruktion am Larynx, sonstige	32.43.22 ↔	Lobektomie an der Lunge, erweitert, offen chirurgisch, mit bronchoplastischer Erweiterung
31.71 ↔	Naht einer Rissverletzung an der Trachea	32.43.23 ↔	Lobektomie an der Lunge, erweitert, offen chirurgisch, mit angioplastischer Erweiterung
31.72 ↔	Verschluss einer äusseren trachealen Fistel	32.43.24 ↔	Lobektomie an der Lunge, erweitert, offen chirurgisch, mit bronchoplastischer sowie mit angioplastischer Erweiterung
31.73 ↔	Verschluss einer anderen trachealen Fistel	32.44.11 ↔	Bilobektomie an der Lunge, thorakoskopisch, ohne bronchoplastische sowie ohne angioplastische Erweiterung
31.75 ↔	Rekonstruktion der Trachea und Konstruktion eines künstlichen Larynx	32.44.12 ↔	Bilobektomie an der Lunge, thorakoskopisch, mit bronchoplastischer Erweiterung
31.79.00 ↔	Sonstige plastische Rekonstruktion an der Trachea, n.n.bez.	32.44.13 ↔	Bilobektomie an der Lunge, thorakoskopisch, mit angioplastischer Erweiterung
31.79.11 ↔	Plastische Rekonstruktion der Trachea (Tracheatransplantation)	32.44.14 ↔	Bilobektomie an der Lunge, thorakoskopisch, mit bronchoplastischer sowie mit angioplastischer Erweiterung
31.79.12 ↔	Tracheopexie	32.44.21 ↔	Bilobektomie an der Lunge, offen chirurgisch, ohne bronchoplastische sowie ohne angioplastische Erweiterung
31.79.13 ↔	End-zu-End-Anastomose der Trachea (bei Ruptur)	32.44.22 ↔	Bilobektomie an der Lunge, offen chirurgisch, mit bronchoplastischer Erweiterung
31.79.14 ↔	Cricotracheale Resektion	32.44.23 ↔	Bilobektomie an der Lunge, offen chirurgisch, mit angioplastischer Erweiterung
31.79.15 ↔	Sonstige (plastische) Rekonstruktion an der Trachea bei Trachealstenose	32.44.24 ↔	Bilobektomie an der Lunge, offen chirurgisch, mit bronchoplastischer sowie mit angioplastischer Erweiterung
32.09.10 ↔	Sonstige lokale Exzision oder Destruktion von Läsion oder Gewebe an einem Bronchus, durch Thorakotomie	32.49 ↔	Lobektomie an der Lunge, sonstige
32.09.20 ↔	Sonstige lokale Exzision oder Destruktion von Läsion oder Gewebe an einem Bronchus, durch Thorakoskopie	32.50.11 ↔	Pneumonektomie, thorakoskopisch, ohne bronchoplastische sowie ohne angioplastische Erweiterung
32.1X.10 ↔	Sonstige Exzision an einem Bronchus, Bifurkationsresektion	32.50.12 ↔	Pneumonektomie, thorakoskopisch, mit bronchoplastischer Erweiterung
32.1X.20 ↔	Sonstige Exzision an einem Bronchus, Revision einer Bronchusstumpfsuffizienz		
32.21 ↔	Plikatur einer Emphyseblase		
32.22 ↔	Chirurgische Lungenvolumenreduktion		
32.2A.11 ↔	Lokale Exzision und Destruktion von Läsion oder Gewebe an der Lunge, offen chirurgisch		
32.2A.12 ↔	Lokale Exzision und Destruktion von Läsion oder Gewebe an der Lunge, thorakoskopisch		
32.31.11 ↔	Anatomische Segmentresektion der Lunge, thorakoskopisch, ohne bronchoplastische sowie ohne angioplastische Erweiterung		
32.31.12 ↔	Anatomische Segmentresektion der Lunge, thorakoskopisch, mit bronchoplastischer Erweiterung		
32.31.13 ↔	Anatomische Segmentresektion der Lunge, thorakoskopisch, mit angioplastischer Erweiterung		
32.31.14 ↔	Anatomische Segmentresektion der Lunge, thorakoskopisch, mit bronchoplastischer sowie mit angioplastischer Erweiterung		
32.32.11 ↔	Anatomische Segmentresektion der Lunge, offen chirurgisch, ohne bronchoplastische sowie ohne angioplastische Erweiterung		
32.32.12 ↔	Anatomische Segmentresektion der Lunge, offen chirurgisch, mit bronchoplastischer Erweiterung		
32.32.13 ↔	Anatomische Segmentresektion der Lunge, offen chirurgisch, mit angioplastischer Erweiterung		
32.32.14 ↔	Anatomische Segmentresektion der Lunge, offen chirurgisch, mit bronchoplastischer sowie mit angioplastischer Erweiterung		

32.50.13 ↔	Pneumonektomie, thorakoskopisch, mit angioplastischer Erweiterung	34.3X.27 ↔	Resektion von Läsion oder Gewebe des Mediastinums, mit Perikardteilresektion und Gefässersatz
32.50.14 ↔	Pneumonektomie, thorakoskopisch, mit bronchoplastischer sowie mit angioplastischer Erweiterung	34.3X.28 ↔	Resektion von Läsion oder Gewebe des Mediastinums, mit Lungen- und Perikardteilresektion und Gefässersatz
32.51.15 ↔	Pneumonektomie, offen chirurgisch, ohne bronchoplastische sowie ohne angioplastische Erweiterung	34.4X.21 ↔	Teilresektion einer Läsion an der Brustwand, ohne Rekonstruktion
32.51.16 ↔	Pneumonektomie, offen chirurgisch, mit bronchoplastischer Erweiterung	34.4X.22 ↔	Teilresektion einer Läsion an der Brustwand, mit Rekonstruktion
32.51.17 ↔	Pneumonektomie, offen chirurgisch, mit angioplastischer Erweiterung	34.4X.31 ↔	Resektion einer Läsion an der Brustwand, komplette Resektion des Sternums, ohne Rekonstruktion
32.51.18 ↔	Pneumonektomie, offen chirurgisch, mit bronchoplastischer sowie mit angioplastischer Erweiterung	34.4X.32 ↔	Resektion einer Läsion an der Brustwand, komplette Resektion des Sternums, mit Rekonstruktion
32.52.11 ↔	Pneumonektomie, erweitert, offen chirurgisch, ohne bronchoplastische sowie ohne angioplastische Erweiterung	34.51.00 ↔	Pleurektomie und Dekortikation der Lunge, offen chirurgisch, n.n.bez.
32.52.12 ↔	Pneumonektomie, erweitert, offen chirurgisch, mit bronchoplastischer Erweiterung	34.51.11 ↔	Radikale Pleurektomie und Dekortikation der Lunge und Brustwand ohne Perikard- oder Zwerchfellresektion, offen chirurgisch
32.52.13 ↔	Pneumonektomie, erweitert, offen chirurgisch, mit angioplastischer Erweiterung	34.51.12 ↔	Radikale Pleurektomie und Dekortikation der Lunge und Brustwand mit Perikardresektion, offen chirurgisch
32.52.14 ↔	Pneumonektomie, erweitert, offen chirurgisch, mit bronchoplastischer sowie mit angioplastischer Erweiterung	34.51.13 ↔	Radikale Pleurektomie und Dekortikation der Lunge und Brustwand mit Zwerchfellresektion, offen chirurgisch
32.59 ↔	Pneumonektomie, n.n.bez. und sonstige	34.51.14 ↔	Radikale Pleurektomie und Dekortikation der Lunge und Brustwand mit Perikard- sowie Zwerchfellresektion, offen chirurgisch
32.6 ↔	Radikale Dissektion von Thoraxstrukturen	34.51.15 ↔	Partielle Pleurektomie und Dekortikation, offen chirurgisch
33.20 ↔	Thorakoskopische Lungenbiopsie	34.51.16 ↔	Subtotale Pleurektomie und Dekortikation, offen chirurgisch
33.25 ↔	Offene Bronchusbiopsie	34.51.99 ↔	Pleurektomie und Dekortikation der Lunge, offen chirurgisch, sonstige
33.28 ↔	Offene Lungenbiopsie	34.52.00 ↔	Pleurektomie und Dekortikation der Lunge, thorakoskopisch, n.n.bez.
33.31 ↔	Destruktion des N. phrenicus für Lungenkollaps	34.52.11 ↔	Radikale Pleurektomie und Dekortikation der Lunge und Brustwand ohne Perikard- oder Zwerchfellresektion, thorakoskopisch
33.33 ↔	Pneumoperitoneum für Lungenkollaps	34.52.12 ↔	Radikale Pleurektomie und Dekortikation der Lunge und Brustwand mit Perikardresektion, thorakoskopisch
33.34.20 ↔	Thorakoplastik, komplett	34.52.13 ↔	Radikale Pleurektomie und Dekortikation der Lunge und Brustwand mit Zwerchfellresektion, thorakoskopisch
33.41 ↔	Naht eines Bronchusrisses	34.52.14 ↔	Radikale Pleurektomie und Dekortikation der Lunge und Brustwand mit Perikard- sowie Zwerchfellresektion, thorakoskopisch
33.42 ↔	Verschluss einer Bronchusfistel	34.52.15 ↔	Partielle Pleurektomie und Dekortikation, thorakoskopisch
33.43 ↔	Verschluss einer Lungenverletzung	34.52.16 ↔	Subtotale Pleurektomie und Dekortikation, thorakoskopisch
33.50 ↔	Lungentransplantation, n.n.bez.	34.52.99 ↔	Pleurektomie und Dekortikation der Lunge, thorakoskopisch, sonstige
33.51 ↔	Einseitige Lungentransplantation	34.59.10 ↔	Sonstige Exzision an der Pleura, thorakoskopische Pleurektomie
33.52 ↔	Beidseitige Lungentransplantation	34.59.20 ↔	Sonstige Exzision an der Pleura, offene chirurgische Pleurektomie
33.53 ↔	Lungen-Retransplantation während desselben stationären Aufenthaltes	34.6X.11 ↔	Pleurodese, offen chirurgisch, ohne Dekortikation
33.6X.00 ↔	Kombinierte Herz-Lungentransplantation, n.n.bez.	34.6X.12 ↔	Pleurodese, offen chirurgisch, mit Dekortikation
33.6X.10 ↔	Kombinierte Herz-Lungen-Retransplantation während desselben stationären Aufenthaltes	34.6X.13 ↔	Pleurodese, offen chirurgisch, durch Poudrage
33.6X.99 ↔	Kombinierte Herz-Lungentransplantation, sonstige	34.6X.19 ↔	Pleurodese, offen chirurgisch, sonstige
33.92 ↔	Ligatur eines Bronchus	34.6X.21 ↔	Pleurodese, thorakoskopisch, ohne Dekortikation
34.06 ↔	Thorakoskopische Drainage der Pleurahöhle	34.6X.22 ↔	Pleurodese, thorakoskopisch, mit Dekortikation
34.1 ↔	Inzision des Mediastinums	34.6X.23 ↔	Pleurodese, thorakoskopisch, durch Poudrage
34.21.00 ↔	Transpleurale Thorakoskopie, n.n.bez.	34.6X.29 ↔	Pleurodese, thorakoskopisch, sonstige
34.21.10 ↔	Transpleurale Thorakoskopie, Ersteingriff	34.6X.99 ↔	Pleurodese, sonstige
34.21.20 ↔	Transpleurale Thorakoskopie, Reeingriff	34.71 ↔	Naht einer Brustwandverletzung
34.21.99 ↔	Transpleurale Thorakoskopie, sonstige	34.72 ↔	Verschluss einer Thorakostomie
34.26 ↔	Offene Biopsie am Mediastinum	34.73 ↔	Verschluss anderer Thoraxfisteln
34.27.20 ↔	Offene Biopsie am Zwerchfell	34.74 ↔	Korrektur einer Brustwanddeformität
34.3X.21 ↔	Resektion von Läsion oder Gewebe des Mediastinums, ohne Resektion an mediastinalen Organen		
34.3X.22 ↔	Resektion von Läsion oder Gewebe des Mediastinums, mit Lungenresektion oder Brustwandteilresektion		
34.3X.23 ↔	Resektion von Läsion oder Gewebe des Mediastinums, mit Perikardteilresektion		
34.3X.24 ↔	Resektion von Läsion oder Gewebe des Mediastinums, mit prothetischem Gefässersatz		
34.3X.25 ↔	Resektion von Läsion oder Gewebe des Mediastinums, mit Lungenresektion und Gefässersatz		
34.3X.26 ↔	Resektion von Läsion oder Gewebe des Mediastinums, mit Lungenresektion und Perikardteilresektion		

34.75 ↔	Sekundärer Verschluss einer Thorakotomie und Sternotomie	35.72.10 ↔	Verschluss eines erworbenen Ventrikelseptumdefekts
34.76 ↔	Plastische Rekonstruktion zur Stabilisierung der Brustwand, offen chirurgisch	35.72.99 ↔	Korrektur eines Ventrikelseptumdefekts, sonstige
34.77 ↔	Knochen transplantation und Knochen transposition an der Brustwand	35.73 ↔	Sonstige und nicht näher bezeichnete Korrektur von Endokardkissendefekten (AV-Kanal)
34.79 ↔	Plastische Rekonstruktion an der Brustwand, sonstige	35.81 ↔	Totalkorrektur einer Fallot-Tetralogie
34.82 ↔	Naht eines Zwerchfellrisses	35.82 ↔	Totalkorrektur von total falsch mündenden Pulmonalvenen
34.83 ↔	Verschluss einer Zwerchfellfistel	35.83 ↔	Totale Rekonstruktion des Truncus arteriosus
34.85 ↔	Implantation eines Zwerchfellschrittmachers	35.84 ↔	Totalkorrektur der Transposition der grossen Gefässe, nicht andernorts klassifiziert
34.99.10 ↔	Entnahme von Rippenknorpel als Transplantat	35.85 ↔	Norwood-Typ-I-Operation
35.31 ↔	Papillarmuskeloperation	35.91 ↔	Interatriale Transposition des venösen Rückflusses
35.32 ↔	Sehnenfaden-Operation	35.92 ↔	Erzeugen eines Conduits zwischen rechtem Ventrikel und Pulmonalarterie
35.34 ↔	Infundibulektomie	35.93 ↔	Erzeugen eines Conduits zwischen linkem Ventrikel und Aorta
35.35.00 ↔	Operationen an den Trabeculae carneae cordis, n.n.bez.	35.94 ↔	Erzeugen eines Conduits zwischen Vorhof und Pulmonalarterie
35.35.09 ↔	Operationen an den Trabeculae carneae cordis, sonstige	35.95 ↔	Revision einer Korrekturoperation am Herzen
35.35.10 ↔	Subvalvuläre fibröse oder muskuläre Resektion an der Aortenklappe	35.98.11 ↔	Perkutan-transluminaler Verschluss eines Vorhofseptumdefekts, mit 1 Verschlussdevice
35.36.00 ↔	Supravalvuläre Resektion, Herzklappe, n.n.bez.	35.98.12 ↔	Perkutan-transluminaler Verschluss eines Vorhofseptumdefekts, mit 2 und mehr Verschlussdevices
35.36.09 ↔	Supravalvuläre Resektion, Herzklappe, sonstige	35.98.19 ↔	Perkutan-transluminaler Verschluss eines Vorhofseptumdefekts, sonstige
35.36.11 ↔	Supravalvuläre Resektion, Aortenklappe	35.98.30 ↔	Perkutan-transluminaler Verschluss eines Ventrikelseptumdefekts
35.36.21 ↔	Supravalvuläre Resektion, Pulmonalklappe	35.98.99 ↔	Sonstige Operationen an Herzsepten, sonstige
35.41.00 ↔	Vergrosserung eines bestehenden Vorhofseptumdefekts, n.n.bez.	35.A1.00 ↔	Valvulotomie an der Aortenklappe, n.n.bez.
35.41.10 ↔	Vergrosserung eines bestehenden Vorhofseptumdefekts, offen chirurgisch	35.A1.09 ↔	Valvulotomie an der Aortenklappe, sonstige
35.41.20 ↔	Vergrosserung eines bestehenden Vorhofseptumdefekts, perkutan-transluminal	35.A1.11 ↔	Valvulotomie an der Aortenklappe über vollständige Sternotomie
35.41.99 ↔	Vergrosserung eines bestehenden Vorhofseptumdefekts, sonstige	35.A1.12 ↔	Valvulotomie an der Aortenklappe über minimalinvasive Thorakotomie (partielle obere Sternotomie, laterale Thorakotomie)
35.42.00 ↔	Bildung von Herzseptumdefekten, n.n.bez.	35.A1.13 ↔	Valvulotomie an der Aortenklappe, endovaskulärer Zugang
35.42.09 ↔	Bildung von Herzseptumdefekten, sonstige	35.A1.14 ↔	Valvulotomie an der Aortenklappe kathetergesteuert, transapikal
35.42.10 ↔	Bildung von Herzseptumdefekten, offen chirurgisch	35.A2.00 ↔	Valvulotomie an der Mitralklappe, n.n.bez.
35.42.21 ↔	Bildung von Herzseptumdefekten, perkutan-transluminal, ohne Implantat	35.A2.09 ↔	Valvulotomie an der Mitralklappe, sonstige
35.42.22 ↔	Bildung von Herzseptumdefekten, perkutan-transluminal, mit Implantat	35.A2.11 ↔	Valvulotomie an der Mitralklappe über vollständige Sternotomie
35.43.00 ↔	Vergrosserung eines bestehenden Ventrikelseptumdefekts, n.n.bez.	35.A2.12 ↔	Valvulotomie an der Mitralklappe über minimalinvasive Thorakotomie (partielle obere Sternotomie, laterale Thorakotomie)
35.43.10 ↔	Vergrosserung eines bestehenden Ventrikelseptumdefekts, offen chirurgisch	35.A2.13 ↔	Valvulotomie an der Mitralklappe, endovaskulärer Zugang
35.43.20 ↔	Vergrosserung eines bestehenden Ventrikelseptumdefekts, perkutan-transluminal	35.A2.14 ↔	Valvulotomie an der Mitralklappe kathetergesteuert, transapikal
35.43.99 ↔	Vergrosserung eines bestehenden Ventrikelseptumdefekts, sonstige	35.A3.00 ↔	Valvulotomie an der Pulmonalklappe, n.n.bez.
35.50 ↔	Korrektur von nicht näher bezeichnetem Herzseptumdefekt mit Prothese	35.A3.09 ↔	Valvulotomie an der Pulmonalklappe, sonstige
35.51 ↔	Korrektur eines Vorhofseptumdefekts mit Prothese, offene Technik	35.A3.11 ↔	Valvulotomie an der Pulmonalklappe über vollständige Sternotomie
35.53 ↔	Korrektur eines Ventrikelseptumdefekts mit Prothese, offener Zugang	35.A3.12 ↔	Valvulotomie an der Pulmonalklappe über minimalinvasive Thorakotomie (partielle obere Sternotomie, laterale Thorakotomie)
35.54 ↔	Korrektur von Endokardkissendefekten (AV-Kanal) mit Prothese	35.A3.13 ↔	Valvulotomie an der Pulmonalklappe, endovaskulärer Zugang
35.55 ↔	Korrektur eines Ventrikelseptumdefekts mit Prothese, geschlossen	35.A3.14 ↔	Valvulotomie an der Pulmonalklappe kathetergesteuert, transapikal
35.60 ↔	Korrektur eines nicht bezeichneten Herzseptumdefekts mit Bio-Graft	35.A4.00 ↔	Valvulotomie an der Trikuspidalklappe, n.n.bez.
35.61 ↔	Korrektur eines Vorhofseptumdefekts mit Bio-Graft	35.A4.09 ↔	Valvulotomie an der Trikuspidalklappe, sonstige
35.62 ↔	Korrektur eines Ventrikelseptumdefekts mit Bio-Graft	35.A4.11 ↔	Valvulotomie an der Trikuspidalklappe über vollständige Sternotomie
35.63 ↔	Korrektur von Endokardkissendefekten (AV-Kanal) mit Bio-Graft	35.A4.12 ↔	Valvulotomie an der Trikuspidalklappe über minimalinvasive Thorakotomie (partielle obere Sternotomie, laterale Thorakotomie)
35.70 ↔	Sonstige nicht näher bezeichnete Korrektur von nicht näher bezeichneten Herzseptumdefekten		
35.71 ↔	Sonstige nicht näher bezeichnete Korrektur eines Vorhofseptumdefekts		
35.72.00 ↔	Korrektur eines Ventrikelseptumdefekts, n.n.bez.		

- 35.A4.13 ↔ Valvulotomie an der Trikuspidalklappe, endovaskulärer Zugang
- 35.A4.14 ↔ Valvulotomie an der Trikuspidalklappe kathetergesteuert, transapikal
- 35.C1.00 ↔ Taschenrekonstruktion der Aortenklappe, n.n.bez.
- 35.C1.09 ↔ Taschenrekonstruktion der Aortenklappe, sonstige
- 35.C1.11 ↔ Taschenrekonstruktion der Aortenklappe über vollständige Sternotomie
- 35.C1.12 ↔ Taschenrekonstruktion der Aortenklappe über minimalinvasive Thorakotomie (partielle obere Sternotomie, laterale Thorakotomie)
- 35.C2.00 ↔ Segelrekonstruktion der Mitralklappe, n.n.bez.
- 35.C2.09 ↔ Segelrekonstruktion der Mitralklappe, sonstige
- 35.C2.11 ↔ Segelrekonstruktion der Mitralklappe über vollständige Sternotomie
- 35.C2.12 ↔ Segelrekonstruktion der Mitralklappe über minimalinvasive Thorakotomie (partielle obere Sternotomie, laterale Thorakotomie)
- 35.C2.13 ↔ Segelrekonstruktion der Mitralklappe, endovaskulärer Zugang
- 35.C3.00 ↔ Taschenrekonstruktion der Pulmonalklappe, n.n.bez.
- 35.C3.09 ↔ Taschenrekonstruktion der Pulmonalklappe, sonstige
- 35.C3.11 ↔ Taschenrekonstruktion der Pulmonalklappe über vollständige Sternotomie
- 35.C3.12 ↔ Taschenrekonstruktion der Pulmonalklappe über minimalinvasive Thorakotomie (partielle obere Sternotomie, laterale Thorakotomie)
- 35.C4.00 ↔ Segelrekonstruktion der Trikuspidalklappe, n.n.bez.
- 35.C4.09 ↔ Segelrekonstruktion der Trikuspidalklappe, sonstige
- 35.C4.11 ↔ Segelrekonstruktion der Trikuspidalklappe über vollständige Sternotomie
- 35.C4.12 ↔ Segelrekonstruktion der Trikuspidalklappe über minimalinvasive Thorakotomie (partielle obere Sternotomie, laterale Thorakotomie)
- 35.D1.00 ↔ Anuloplastik der Aortenklappe, n.n.bez.
- 35.D1.09 ↔ Anuloplastik der Aortenklappe, sonstige
- 35.D1.11 ↔ Anuloplastik der Aortenklappe über vollständige Sternotomie
- 35.D1.12 ↔ Anuloplastik der Aortenklappe über minimalinvasive Thorakotomie (partielle obere Sternotomie, laterale Thorakotomie)
- 35.D1.13 ↔ Anuloplastik der Aortenklappe, endovaskulärer Zugang
- 35.D1.14 ↔ Anuloplastik der Aortenklappe kathetergesteuert, transapikal
- 35.D2.00 ↔ Anuloplastik der Mitralklappe, n.n.bez.
- 35.D2.09 ↔ Anuloplastik der Mitralklappe, sonstige
- 35.D2.11 ↔ Anuloplastik der Mitralklappe über vollständige Sternotomie
- 35.D2.12 ↔ Anuloplastik der Mitralklappe über minimalinvasive Thorakotomie (partielle obere Sternotomie, laterale Thorakotomie)
- 35.D2.14 ↔ Anuloplastik der Mitralklappe kathetergesteuert, transapikal
- 35.D2.21 ↔ Anuloplastik der Mitralklappe, transarteriell
- 35.D2.22 ↔ Anuloplastik der Mitralklappe, transvenös
- 35.D2.23 ↔ Anuloplastik der Mitralklappe, über den Koronarsinus
- 35.D3.00 ↔ Anuloplastik der Pulmonalklappe, n.n.bez.
- 35.D3.09 ↔ Anuloplastik der Pulmonalklappe, sonstige
- 35.D3.11 ↔ Anuloplastik der Pulmonalklappe über vollständige Sternotomie
- 35.D3.12 ↔ Anuloplastik der Pulmonalklappe über minimalinvasive Thorakotomie (partielle obere Sternotomie, laterale Thorakotomie)
- 35.D3.13 ↔ Anuloplastik der Pulmonalklappe, endovaskulärer Zugang
- 35.D3.14 ↔ Anuloplastik der Pulmonalklappe kathetergesteuert, transapikal
- 35.D4.00 ↔ Anuloplastik der Trikuspidalklappe, n.n.bez.
- 35.D4.09 ↔ Anuloplastik der Trikuspidalklappe, sonstige
- 35.D4.11 ↔ Anuloplastik der Trikuspidalklappe über vollständige Sternotomie
- 35.D4.12 ↔ Anuloplastik der Trikuspidalklappe über minimalinvasive Thorakotomie (partielle obere Sternotomie, laterale Thorakotomie)
- 35.D4.14 ↔ Anuloplastik der Trikuspidalklappe kathetergesteuert, transapikal
- 35.D4.21 ↔ Anuloplastik der Trikuspidalklappe, transarteriell
- 35.D4.22 ↔ Anuloplastik der Trikuspidalklappe, transvenös
- 35.E1.11 ↔ Valvuloplastik der Aortenklappe über vollständige Sternotomie
- 35.E1.12 ↔ Valvuloplastik der Aortenklappe über minimalinvasive Thorakotomie (partielle obere Sternotomie, laterale Thorakotomie)
- 35.E2.11 ↔ Valvuloplastik der Mitralklappe über vollständige Sternotomie
- 35.E2.12 ↔ Valvuloplastik der Mitralklappe über minimalinvasive Thorakotomie (partielle obere Sternotomie, laterale Thorakotomie)
- 35.E2.13 ↔ Valvuloplastik der Mitralklappe, endovaskulärer Zugang, transarteriell
- 35.E2.14 ↔ Valvuloplastik der Mitralklappe, endovaskulärer Zugang, transvenös
- 35.E3.11 ↔ Valvuloplastik der Pulmonalklappe über vollständige Sternotomie
- 35.E3.12 ↔ Valvuloplastik der Pulmonalklappe über minimalinvasive Thorakotomie (partielle obere Sternotomie, laterale Thorakotomie)
- 35.E4.11 ↔ Valvuloplastik der Trikuspidalklappe über vollständige Sternotomie
- 35.E4.12 ↔ Valvuloplastik der Trikuspidalklappe über minimalinvasive Thorakotomie (partielle obere Sternotomie, laterale Thorakotomie)
- 35.F1.00 ↔ Aortenklappenersatz durch Herzklappenprothese oder klappentragende Gefäßprothese, n.n.bez.
- 35.F1.09 ↔ Aortenklappenersatz durch Herzklappenprothese oder klappentragende Gefäßprothese, sonstige
- 35.F1.11 ↔ Aortenklappenersatz durch Allograft [Homograft], über vollständige Sternotomie
- 35.F1.12 ↔ Aortenklappenersatz durch Allograft [Homograft], über minimalinvasive Thorakotomie (partielle obere Sternotomie, laterale Thorakotomie)
- 35.F1.21 ↔ Aortenklappenersatz durch Xenograft (Bioprothese), über vollständige Sternotomie
- 35.F1.22 ↔ Aortenklappenersatz durch Xenograft (Bioprothese), über minimalinvasive Thorakotomie (partielle obere Sternotomie, laterale Thorakotomie)
- 35.F1.23 ↔ Aortenklappenersatz durch Xenograft (Bioprothese), endovaskulärer Zugang
- 35.F1.24 ↔ Aortenklappenersatz durch Xenograft (Bioprothese), transapikal
- 35.F1.25 ↔ Aortenklappenersatz durch Xenograft (Bioprothese), transapikal, mit Verwendung eines perkutanen apikalen Zugangs- und Verschlusssystems
- 35.F1.26 ↔ Aortenklappenersatz durch Xenograft (Bioprothese), endovaskulärer Zugang, transcavalärer Zugang
- 35.F1.31 ↔ Aortenklappenersatz durch Xenograft, stentless, über vollständige Sternotomie
- 35.F1.32 ↔ Aortenklappenersatz durch Xenograft, stentless, über minimalinvasive Thorakotomie (partielle obere Sternotomie, laterale Thorakotomie)
- 35.F1.33 ↔ Aortenklappenersatz durch Xenograft, stentless, endovaskulärer Zugang
- 35.F1.34 ↔ Aortenklappenersatz durch Xenograft, stentless, transapikal
- 35.F1.35 ↔ Aortenklappenersatz durch Xenograft, stentless, transapikal, mit Verwendung eines perkutanen apikalen Zugangs- und Verschlusssystems
- 35.F1.41 ↔ Aortenklappenersatz durch selbstexpandierendes Xenograft, nahtfrei, über vollständige Sternotomie

- 35.F1.42 ↔ Aortenklappenersatz durch selbstexpandierendes Xenograft, nahtfrei, über minimalinvasive Thorakotomie (partielle obere Sternotomie, laterale Thorakotomie)
- 35.F1.43 ↔ Aortenklappenersatz durch selbstexpandierendes Xenograft, nahtfrei, endovaskulärer Zugang
- 35.F1.44 ↔ Aortenklappenersatz durch selbstexpandierendes Xenograft, nahtfrei, transapikal
- 35.F1.45 ↔ Aortenklappenersatz durch selbstexpandierendes Xenograft, nahtfrei, transapikal, mit Verwendung eines perkutanen apikalen Zugangs- und Verschlusssystems
- 35.F1.51 ↔ Aortenklappenersatz durch mechanische Prothese, über vollständige Sternotomie
- 35.F1.52 ↔ Aortenklappenersatz durch mechanische Prothese, über minimalinvasive Thorakotomie (partielle obere Sternotomie, laterale Thorakotomie)
- 35.F1.61 ↔ Aortenklappenersatz durch klappentragende Gefäßprothese, biologisch, über vollständige Sternotomie
- 35.F1.62 ↔ Aortenklappenersatz durch klappentragende Gefäßprothese, biologisch, über minimalinvasive Thorakotomie (partielle obere Sternotomie, laterale Thorakotomie)
- 35.F1.71 ↔ Aortenklappenersatz durch klappentragende Gefäßprothese, mechanisch, über vollständige Sternotomie
- 35.F1.72 ↔ Aortenklappenersatz durch klappentragende Gefäßprothese, mechanisch, über minimalinvasive Thorakotomie (partielle obere Sternotomie, laterale Thorakotomie)
- 35.F1.81 ↔ Aortenklappenersatz durch dezellularisiertes Allograft [Homograft], über vollständige Sternotomie
- 35.F1.82 ↔ Aortenklappenersatz durch dezellularisiertes Allograft [Homograft], über minimalinvasive Thorakotomie (partielle obere Sternotomie, laterale Thorakotomie)
- 35.F1.A2 ↔ Aortenklappenersatz durch ballonexpandierendes Xenograft mit Fixierungsnähten, über minimalinvasive Thorakotomie (partielle obere Sternotomie, laterale Thorakotomie)
- 35.F1.B2 ↔ Aortenklappenersatz durch kalziumabweisendes Xenograft, über minimalinvasive Thorakotomie (partielle obere Sternotomie, laterale Thorakotomie)
- 35.F2.00 ↔ Mitralklappenersatz durch Herzklappenprothese, n.n.bez.
- 35.F2.09 ↔ Mitralklappenersatz durch Herzklappenprothese, sonstige
- 35.F2.11 ↔ Mitralklappenersatz durch Allograft [Homograft], über vollständige Sternotomie
- 35.F2.12 ↔ Mitralklappenersatz durch Allograft [Homograft], über minimalinvasive Thorakotomie (partielle obere Sternotomie, laterale Thorakotomie)
- 35.F2.21 ↔ Mitralklappenersatz durch Xenograft (Bioprothese), über vollständige Sternotomie
- 35.F2.22 ↔ Mitralklappenersatz durch Xenograft (Bioprothese), über minimalinvasive Thorakotomie (partielle obere Sternotomie, laterale Thorakotomie)
- 35.F2.23 ↔ Mitralklappenersatz durch Xenograft (Bioprothese), endovaskulärer Zugang
- 35.F2.24 ↔ Mitralklappenersatz durch Xenograft (Bioprothese), transapikal
- 35.F2.25 ↔ Mitralklappenersatz durch Xenograft (Bioprothese), transapikal mit Verwendung eines perkutanen apikalen Zugangs- und Verschlusssystems
- 35.F2.26 ↔ Mitralklappenersatz durch Xenograft (Bioprothese) mit transapikaler Verankerung
- 35.F2.31 ↔ Mitralklappenersatz durch Xenograft, stentless, über vollständige Sternotomie
- 35.F2.32 ↔ Mitralklappenersatz durch Xenograft, stentless, über minimalinvasive Thorakotomie (partielle obere Sternotomie, laterale Thorakotomie)
- 35.F2.33 ↔ Mitralklappenersatz durch Xenograft, stentless, endovaskulärer Zugang
- 35.F2.34 ↔ Mitralklappenersatz durch Xenograft, stentless, transapikal
- 35.F2.51 ↔ Mitralklappenersatz durch mechanische Prothese, über vollständige Sternotomie
- 35.F2.52 ↔ Mitralklappenersatz durch mechanische Prothese, über minimalinvasive Thorakotomie (partielle obere Sternotomie, laterale Thorakotomie)
- 35.F3.00 ↔ Pulmonalklappenersatz durch Herzklappenprothese oder klappentragende Gefäßprothese, n.n.bez.
- 35.F3.09 ↔ Pulmonalklappenersatz durch Herzklappenprothese oder klappentragende Gefäßprothese, sonstige
- 35.F3.11 ↔ Pulmonalklappenersatz durch Allograft [Homograft], über vollständige Sternotomie
- 35.F3.12 ↔ Pulmonalklappenersatz durch Allograft [Homograft], über minimalinvasive Thorakotomie (partielle obere Sternotomie, laterale Thorakotomie)
- 35.F3.21 ↔ Pulmonalklappenersatz durch Xenograft (Bioprothese), über vollständige Sternotomie
- 35.F3.22 ↔ Pulmonalklappenersatz durch Xenograft (Bioprothese), über minimalinvasive Thorakotomie (partielle obere Sternotomie, laterale Thorakotomie)
- 35.F3.23 ↔ Pulmonalklappenersatz durch Xenograft (Bioprothese), endovaskulärer Zugang
- 35.F3.24 ↔ Pulmonalklappenersatz durch Xenograft (Bioprothese), transapikal
- 35.F3.25 ↔ Pulmonalklappenersatz durch Xenograft (Bioprothese), transapikal, mit Verwendung eines perkutanen apikalen Zugangs- und Verschlusssystems
- 35.F3.31 ↔ Pulmonalklappenersatz durch Xenograft, stentless, über vollständige Sternotomie
- 35.F3.32 ↔ Pulmonalklappenersatz durch Xenograft, stentless, über minimalinvasive Thorakotomie (partielle obere Sternotomie, laterale Thorakotomie)
- 35.F3.33 ↔ Pulmonalklappenersatz durch Xenograft, stentless, endovaskulärer Zugang
- 35.F3.34 ↔ Pulmonalklappenersatz durch Xenograft, stentless, transapikal
- 35.F3.35 ↔ Pulmonalklappenersatz durch Xenograft, stentless, transapikal, mit Verwendung eines perkutanen apikalen Zugangs- und Verschlusssystems
- 35.F3.51 ↔ Pulmonalklappenersatz durch mechanische Prothese, über vollständige Sternotomie
- 35.F3.52 ↔ Pulmonalklappenersatz durch mechanische Prothese, über minimalinvasive Thorakotomie (partielle obere Sternotomie, laterale Thorakotomie)
- 35.F3.61 ↔ Pulmonalklappenersatz durch klappentragende Gefäßprothese, biologisch, über vollständige Sternotomie
- 35.F3.62 ↔ Pulmonalklappenersatz durch klappentragende Gefäßprothese, biologisch, über minimalinvasive Thorakotomie (partielle obere Sternotomie, laterale Thorakotomie)
- 35.F3.71 ↔ Pulmonalklappenersatz durch klappentragende Gefäßprothese, mechanisch, über vollständige Sternotomie
- 35.F3.72 ↔ Pulmonalklappenersatz durch klappentragende Gefäßprothese, mechanisch, über minimalinvasive Thorakotomie (partielle obere Sternotomie, laterale Thorakotomie)
- 35.F3.81 ↔ Pulmonalklappenersatz durch dezellularisiertes Allograft [Homograft], über vollständige Sternotomie
- 35.F3.82 ↔ Pulmonalklappenersatz durch dezellularisiertes Allograft [Homograft], über minimalinvasive Thorakotomie (partielle obere Sternotomie, laterale Thorakotomie)

35.F4.00 ↔	Trikuspidalklappenersatz durch Herzklappenprothese, n.n.bez.	35.H1.09 ↔	Entfernen sowie Implantation einer neuen Aortenklappenprothese oder klappentragenden Gefäßprothese, sonstige
35.F4.09 ↔	Trikuspidalklappenersatz durch Herzklappenprothese, sonstige	35.H1.11 ↔	Entfernen einer Aortenklappenprothese sowie Implantation eines Allografts [Homograft], über vollständige Sternotomie
35.F4.11 ↔	Trikuspidalklappenersatz durch Allograft [Homograft], über vollständige Sternotomie	35.H1.12 ↔	Entfernen einer Aortenklappenprothese sowie Implantation eines Allografts [Homograft], über minimalinvasive Thorakotomie (partielle obere Sternotomie, laterale Thorakotomie)
35.F4.12 ↔	Trikuspidalklappenersatz durch Allograft [Homograft], über minimalinvasive Thorakotomie (partielle obere Sternotomie, laterale Thorakotomie)	35.H1.21 ↔	Entfernen einer Aortenklappenprothese sowie Implantation eines Xenografts (Bioprothese), über vollständige Sternotomie
35.F4.21 ↔	Trikuspidalklappenersatz durch Xenograft (Bioprothese), über vollständige Sternotomie	35.H1.22 ↔	Entfernen einer Aortenklappenprothese sowie Implantation eines Xenografts (Bioprothese), über minimalinvasive Thorakotomie (partielle obere Sternotomie, laterale Thorakotomie)
35.F4.22 ↔	Trikuspidalklappenersatz durch Xenograft (Bioprothese), über minimalinvasive Thorakotomie (partielle obere Sternotomie, laterale Thorakotomie)	35.H1.31 ↔	Entfernen einer Aortenklappenprothese sowie Implantation eines Xenografts, stentless, über vollständige Sternotomie
35.F4.23 ↔	Trikuspidalklappenersatz durch Xenograft (Bioprothese), endovaskulärer Zugang	35.H1.32 ↔	Entfernen einer Aortenklappenprothese sowie Implantation eines Xenografts, stentless, über minimalinvasive Thorakotomie (partielle obere Sternotomie, laterale Thorakotomie)
35.F4.24 ↔	Trikuspidalklappenersatz durch Xenograft (Bioprothese), transapikal	35.H1.41 ↔	Entfernen einer Aortenklappenprothese sowie Implantation eines selbstexpandierenden Xenografts, nahtfrei, über vollständige Sternotomie
35.F4.31 ↔	Trikuspidalklappenersatz durch Xenograft, stentless, über vollständige Sternotomie	35.H1.42 ↔	Entfernen einer Aortenklappenprothese sowie Implantation eines selbstexpandierenden Xenografts, nahtfrei, über minimalinvasive Thorakotomie (partielle obere Sternotomie, laterale Thorakotomie)
35.F4.32 ↔	Trikuspidalklappenersatz durch Xenograft, stentless, über minimalinvasive Thorakotomie (partielle obere Sternotomie, laterale Thorakotomie)	35.H1.51 ↔	Entfernen einer Aortenklappenprothese sowie Implantation einer mechanischen Prothese, über vollständige Sternotomie
35.F4.33 ↔	Trikuspidalklappenersatz durch Xenograft, stentless, endovaskulärer Zugang	35.H1.52 ↔	Entfernen einer Aortenklappenprothese sowie Implantation einer mechanischen Prothese, über minimalinvasive Thorakotomie (partielle obere Sternotomie, laterale Thorakotomie)
35.F4.34 ↔	Trikuspidalklappenersatz durch Xenograft, stentless, transapikal	35.H1.61 ↔	Entfernen einer Aortenklappenprothese sowie Implantation einer klappentragenden Gefäßprothese, biologisch, über vollständige Sternotomie
35.F4.51 ↔	Trikuspidalklappenersatz durch mechanische Prothese, über vollständige Sternotomie	35.H1.62 ↔	Entfernen einer Aortenklappenprothese sowie Implantation einer klappentragenden Gefäßprothese, biologisch, über minimalinvasive Thorakotomie (partielle obere Sternotomie, laterale Thorakotomie)
35.F4.52 ↔	Trikuspidalklappenersatz durch mechanische Prothese, über minimalinvasive Thorakotomie (partielle obere Sternotomie, laterale Thorakotomie)	35.H1.71 ↔	Entfernen einer Aortenklappenprothese sowie Implantation einer klappentragenden Gefäßprothese, mechanisch, über vollständige Sternotomie
35.G0 ↔	Revision eines Herzklappenersatzes, n.n.bez.	35.H1.72 ↔	Entfernen einer Aortenklappenprothese sowie Implantation einer klappentragenden Gefäßprothese, mechanisch, über minimalinvasive Thorakotomie (partielle obere Sternotomie, laterale Thorakotomie)
35.G1.11 ↔	Revision eines Aortenklappenersatzes, über vollständige Sternotomie	35.H1.81 ↔	Entfernen einer Aortenklappenprothese sowie Implantation eines dezellularisierten Allografts [Homograft], über vollständige Sternotomie
35.G1.12 ↔	Revision eines Aortenklappenersatzes, über minimalinvasive Thorakotomie (partielle obere Sternotomie, laterale Thorakotomie)	35.H1.82 ↔	Entfernen einer Aortenklappenprothese sowie Implantation eines dezellularisierten Allografts [Homograft], über minimalinvasive Thorakotomie (partielle obere Sternotomie, laterale Thorakotomie)
35.G1.13 ↔	Revision eines Aortenklappenersatzes, endovaskulärer Zugang	35.H1.A2 ↔	Entfernen einer Aortenklappenprothese sowie Implantation eines ballonexpandierenden Xenografts mit Fixierungsnähten, über minimalinvasive Thorakotomie (partielle obere Sternotomie, laterale Thorakotomie)
35.G1.14 ↔	Revision eines Aortenklappenersatzes, transapikal		
35.G2.11 ↔	Revision eines Mitralklappenersatzes, über vollständige Sternotomie		
35.G2.12 ↔	Revision eines Mitralklappenersatzes, über minimalinvasive Thorakotomie (partielle obere Sternotomie, laterale Thorakotomie)		
35.G2.13 ↔	Revision eines Mitralklappenersatzes, endovaskulärer Zugang		
35.G2.14 ↔	Revision eines Mitralklappenersatzes, transapikal		
35.G3.11 ↔	Revision eines Pulmonalklappenersatzes, über vollständige Sternotomie		
35.G3.12 ↔	Revision eines Pulmonalklappenersatzes, über minimalinvasive Thorakotomie (partielle obere Sternotomie, laterale Thorakotomie)		
35.G3.13 ↔	Revision eines Pulmonalklappenersatzes, endovaskulärer Zugang		
35.G3.14 ↔	Revision eines Pulmonalklappenersatzes, transapikal		
35.G4.11 ↔	Revision eines Trikuspidalklappenersatzes, über vollständige Sternotomie		
35.G4.12 ↔	Revision eines Trikuspidalklappenersatzes, über minimalinvasive Thorakotomie (partielle obere Sternotomie, laterale Thorakotomie)		
35.G4.13 ↔	Revision eines Trikuspidalklappenersatzes, endovaskulärer Zugang		
35.G4.14 ↔	Revision eines Trikuspidalklappenersatzes, transapikal		
35.G9 ↔	Revision eines Herzklappenersatzes, sonstige		
35.H1.00 ↔	Entfernen sowie Implantation einer neuen Aortenklappenprothese oder klappentragenden Gefäßprothese, n.n.bez.		

- 35.H1.B2 ↔ Entfernen einer Aortenklappenprothese sowie Implantation eines kalziumabweisenden Xenografts, über minimalinvasive Thorakotomie (partielle obere Sternotomie, laterale Thorakotomie)
- 35.H2.00 ↔ Entfernen sowie Implantation einer neuen Mitralklappenprothese, n.n.bez.
- 35.H2.09 ↔ Entfernen sowie Implantation einer neuen Mitralklappenprothese, sonstige
- 35.H2.11 ↔ Entfernen einer Mitralklappenprothese sowie Implantation eines Allografts [Homograft], über vollständige Sternotomie
- 35.H2.12 ↔ Entfernen einer Mitralklappenprothese sowie Implantation eines Allografts [Homograft], über minimalinvasive Thorakotomie (partielle obere Sternotomie, laterale Thorakotomie)
- 35.H2.21 ↔ Entfernen einer Mitralklappenprothese sowie Implantation eines Xenografts (Bioprothese), über vollständige Sternotomie
- 35.H2.22 ↔ Entfernen einer Mitralklappenprothese sowie Implantation eines Xenografts (Bioprothese), über minimalinvasive Thorakotomie (partielle obere Sternotomie, laterale Thorakotomie)
- 35.H2.23 ↔ Entfernen einer Mitralklappenprothese sowie Implantation eines Xenografts (Bioprothese), endovaskulärer Zugang
- 35.H2.24 ↔ Entfernen einer Mitralklappenprothese sowie Implantation eines Xenografts (Bioprothese), transapikal
- 35.H2.25 ↔ Entfernen einer Mitralklappenprothese sowie Implantation eines Xenografts (Bioprothese), transapikal mit Verwendung eines perkutanen apikalen Zugangs- und Verschlussystems
- 35.H2.26 ↔ Entfernen einer Mitralklappenprothese sowie Implantation eines Xenografts (Bioprothese) mit transapikaler Verankerung
- 35.H2.31 ↔ Entfernen einer Mitralklappenprothese sowie Implantation eines Xenografts, stentless, über vollständige Sternotomie
- 35.H2.32 ↔ Entfernen einer Mitralklappenprothese sowie Implantation eines Xenografts, stentless, über minimalinvasive Thorakotomie (partielle obere Sternotomie, laterale Thorakotomie)
- 35.H2.33 ↔ Entfernen einer Mitralklappenprothese sowie Implantation eines Xenografts, stentless, endovaskulärer Zugang
- 35.H2.34 ↔ Entfernen einer Mitralklappenprothese sowie Implantation eines Xenografts, stentless, transapikal
- 35.H2.51 ↔ Entfernen einer Mitralklappenprothese sowie Implantation einer mechanischen Prothese, über vollständige Sternotomie
- 35.H2.52 ↔ Entfernen einer Mitralklappenprothese sowie Implantation einer mechanischen Prothese, über minimalinvasive Thorakotomie (partielle obere Sternotomie, laterale Thorakotomie)
- 35.H3.00 ↔ Entfernen sowie Implantation einer neuen Pulmonalklappenprothese oder klappentragenden Gefäßprothese, n.n.bez.
- 35.H3.09 ↔ Entfernen sowie Implantation einer neuen Pulmonalklappenprothese oder klappentragenden Gefäßprothese, sonstige
- 35.H3.11 ↔ Entfernen einer Pulmonalklappenprothese sowie Implantation eines Allografts [Homograft], über vollständige Sternotomie
- 35.H3.12 ↔ Entfernen einer Pulmonalklappenprothese sowie Implantation eines Allografts [Homograft], über minimalinvasive Thorakotomie (partielle obere Sternotomie, laterale Thorakotomie)
- 35.H3.21 ↔ Entfernen einer Pulmonalklappenprothese sowie Implantation eines Xenografts (Bioprothese), über vollständige Sternotomie
- 35.H3.22 ↔ Entfernen einer Pulmonalklappenprothese sowie Implantation eines Xenografts (Bioprothese), über minimalinvasive Thorakotomie (partielle obere Sternotomie, laterale Thorakotomie)
- 35.H3.31 ↔ Entfernen einer Pulmonalklappenprothese sowie Implantation eines Xenografts, stentless, über vollständige Sternotomie
- 35.H3.32 ↔ Entfernen einer Pulmonalklappenprothese sowie Implantation eines Xenografts, stentless, über minimalinvasive Thorakotomie (partielle obere Sternotomie, laterale Thorakotomie)
- 35.H3.51 ↔ Entfernen einer Pulmonalklappenprothese sowie Implantation einer mechanischen Prothese, über vollständige Sternotomie
- 35.H3.52 ↔ Entfernen einer Pulmonalklappenprothese sowie Implantation einer mechanischen Prothese, über minimalinvasive Thorakotomie (partielle obere Sternotomie, laterale Thorakotomie)
- 35.H3.61 ↔ Entfernen einer Pulmonalklappenprothese sowie Implantation einer klappentragenden Gefäßprothese, biologisch, über vollständige Sternotomie
- 35.H3.62 ↔ Entfernen einer Pulmonalklappenprothese sowie Implantation einer klappentragenden Gefäßprothese, biologisch, über minimalinvasive Thorakotomie (partielle obere Sternotomie, laterale Thorakotomie)
- 35.H3.71 ↔ Entfernen einer Pulmonalklappenprothese sowie Implantation einer klappentragenden Gefäßprothese, mechanisch, über vollständige Sternotomie
- 35.H3.72 ↔ Entfernen einer Pulmonalklappenprothese sowie Implantation einer klappentragenden Gefäßprothese, mechanisch, über minimalinvasive Thorakotomie (partielle obere Sternotomie, laterale Thorakotomie)
- 35.H3.81 ↔ Entfernen einer Pulmonalklappenprothese sowie Implantation eines dezellularisierten Allografts [Homograft], über vollständige Sternotomie
- 35.H3.82 ↔ Entfernen einer Pulmonalklappenprothese sowie Implantation eines dezellularisierten Allografts [Homograft], über minimalinvasive Thorakotomie (partielle obere Sternotomie, laterale Thorakotomie)
- 35.H4.00 ↔ Entfernen sowie Implantation einer neuen Trikuspidalklappenprothese, n.n.bez.
- 35.H4.09 ↔ Entfernen sowie Implantation einer neuen Trikuspidalklappenprothese, sonstige
- 35.H4.11 ↔ Entfernen einer Trikuspidalklappenprothese sowie Implantation eines Allografts [Homograft], über vollständige Sternotomie
- 35.H4.12 ↔ Entfernen einer Trikuspidalklappenprothese sowie Implantation eines Allografts [Homograft], über minimalinvasive Thorakotomie (partielle obere Sternotomie, laterale Thorakotomie)
- 35.H4.21 ↔ Entfernen einer Trikuspidalklappenprothese sowie Implantation eines Xenografts (Bioprothese), über vollständige Sternotomie
- 35.H4.22 ↔ Entfernen einer Trikuspidalklappenprothese sowie Implantation eines Xenografts (Bioprothese), über minimalinvasive Thorakotomie (partielle obere Sternotomie, laterale Thorakotomie)
- 35.H4.23 ↔ Entfernen einer Trikuspidalklappenprothese sowie Implantation eines Xenografts (Bioprothese), endovaskulärer Zugang
- 35.H4.31 ↔ Entfernen einer Trikuspidalklappenprothese sowie Implantation eines Xenografts, stentless, über vollständige Sternotomie
- 35.H4.32 ↔ Entfernen einer Trikuspidalklappenprothese sowie Implantation eines Xenografts, stentless, über minimalinvasive Thorakotomie (partielle obere Sternotomie, laterale Thorakotomie)

35.H4.33 ↔ Entfernen einer Trikuspidalklappenprothese sowie Implantation eines Xenografts, stentless, endovaskulärer Zugang	36.11.21 ↔ Einfacher (aorto)koronarer Bypass, offen chirurgisch (Thorakotomie, Minithorakotomie, Sternotomie), mit autogener Arterie, A. radialis
35.H4.51 ↔ Entfernen einer Trikuspidalklappenprothese sowie Implantation einer mechanischen Prothese, über vollständige Sternotomie	36.11.22 ↔ Einfacher (aorto)koronarer Bypass, offen chirurgisch (Thorakotomie, Minithorakotomie, Sternotomie), mit autogener Arterie, A. mammaria interna (A. thoracica interna)
35.H4.52 ↔ Entfernen einer Trikuspidalklappenprothese sowie Implantation einer mechanischen Prothese, über minimalinvasive Thorakotomie (partielle obere Sternotomie, laterale Thorakotomie)	36.11.23 ↔ Einfacher (aorto)koronarer Bypass, offen chirurgisch (Thorakotomie, Minithorakotomie, Sternotomie), mit autogener Arterie, freies A. mammaria interna [A. thoracica interna] Transplantat [IMA-Transplantat]
35.I1.11 ↔ Operation nach Brock	36.11.24 ↔ Einfacher (aorto)koronarer Bypass, offen chirurgisch (Thorakotomie, Minithorakotomie, Sternotomie), mit autogener Arterie, A. abdominalis
35.I2.11 ↔ Operation nach Ross	36.11.25 ↔ Einfacher (aorto)koronarer Bypass, offen chirurgisch (Thorakotomie, Minithorakotomie, Sternotomie), mit autogener Arterie, sonstige Arterie
35.I3.11 ↔ Tirone David Operation	36.11.26 ↔ Einfacher (aorto)koronarer Bypass, offen chirurgisch (Thorakotomie, Minithorakotomie, Sternotomie), mit autogener Vene, ohne externes Stabilisierungsnetz
35.I3.12 ↔ Operation nach Yacoub	36.11.27 ↔ Einfacher (aorto)koronarer Bypass, offen chirurgisch (Thorakotomie, Minithorakotomie, Sternotomie), mit autogener Vene, mit externem Stabilisierungsnetz
36.03.00 ↔ Koronarangioplastik am offenen Thorax, n.n.bez.	36.11.28 ↔ Einfacher (aorto)koronarer Bypass, offen chirurgisch (Thorakotomie, Minithorakotomie, Sternotomie), mit Xenotransplantat
36.03.09 ↔ Koronarangioplastik am offenen Thorax, sonstige	36.11.2A ↔ Einfacher (aorto)koronarer Bypass, offen chirurgisch (Thorakotomie, Minithorakotomie, Sternotomie), mit Gefäßprothese
36.03.11 ↔ Enderarteriektomie von Koronararterien, offen chirurgisch	36.11.31 ↔ Einfacher (aorto)koronarer Bypass, minimalinvasiv, mit autogener Arterie, A. radialis
36.03.12 ↔ Enderarteriektomie von Koronararterien mit Patch Graft, offen chirurgisch	36.11.32 ↔ Einfacher (aorto)koronarer Bypass, minimalinvasiv, mit autogener Arterie, A. mammaria interna (A. thoracica interna)
36.03.21 ↔ Enderarteriektomie von Koronararterien, offen chirurgisch, mit Implantation von Stents ohne Medikamentenfreisetzung, in einer Koronararterie	36.11.33 ↔ Einfacher (aorto)koronarer Bypass, minimalinvasiv, mit autogener Arterie, freies A. mammaria interna [A. thoracica interna] Transplantat [IMA-Transplantat]
36.03.22 ↔ Enderarteriektomie von Koronararterien, offen chirurgisch, mit Implantation von Stents ohne Medikamentenfreisetzung, in mehreren Koronararterien	36.11.34 ↔ Einfacher (aorto)koronarer Bypass, minimalinvasiv, mit autogener Arterie, A. abdominalis
36.03.31 ↔ Enderarteriektomie von Koronararterien, offen chirurgisch, mit Implantation von selbstexpandierenden Stents ohne Medikamentenfreisetzung, in einer Koronararterie	36.11.35 ↔ Einfacher (aorto)koronarer Bypass, minimalinvasiv, mit autogener Arterie, sonstige Arterie
36.03.32 ↔ Enderarteriektomie von Koronararterien, offen chirurgisch, mit Implantation von selbstexpandierenden Stents ohne Medikamentenfreisetzung, in mehreren Koronararterien	36.11.36 ↔ Einfacher (aorto)koronarer Bypass, minimalinvasiv, mit autogener Vene, ohne externes Stabilisierungsnetz
36.03.41 ↔ Enderarteriektomie von Koronararterien, offen chirurgisch, mit Implantation eines Bifurkationsstents, ohne Medikamentenfreisetzung	36.11.37 ↔ Einfacher (aorto)koronarer Bypass, minimalinvasiv, mit autogener Vene, mit externem Stabilisierungsnetz
36.03.51 ↔ Enderarteriektomie von Koronararterien, offen chirurgisch, mit Implantation von Stents mit Medikamentenfreisetzung, in einer Koronararterie	36.11.38 ↔ Einfacher (aorto)koronarer Bypass, minimalinvasiv, mit Xenotransplantat
36.03.52 ↔ Enderarteriektomie von Koronararterien, offen chirurgisch, mit Implantation von Stents mit Medikamentenfreisetzung, in mehreren Koronararterien	36.11.3A ↔ Einfacher (aorto)koronarer Bypass, minimalinvasiv, mit Gefäßprothese
36.03.61 ↔ Enderarteriektomie von Koronararterien, offen chirurgisch, mit Implantation von selbstexpandierenden Stents mit Medikamentenfreisetzung, in einer Koronararterie	36.11.99 ↔ Einfacher (aorto)koronarer Bypass, nach Technik und Material, sonstige
36.03.62 ↔ Enderarteriektomie von Koronararterien, offen chirurgisch, mit Implantation von selbstexpandierenden Stents mit Medikamentenfreisetzung, in mehreren Koronararterien	36.12.00 ↔ Zweifacher (aorto)koronarer Bypass, nach Technik und Material, n.n.bez.
36.03.71 ↔ Enderarteriektomie von Koronararterien, offen chirurgisch, mit Implantation eines Bifurkationsstents mit Medikamentenfreisetzung	36.12.21 ↔ Zweifacher (aorto)koronarer Bypass, offen chirurgisch (Thorakotomie, Minithorakotomie, Sternotomie), mit autogener Arterie, A. radialis
36.03.81 ↔ Enderarteriektomie von Koronararterien, offen chirurgisch, mit Implantation von beschichteten Stents in einer Koronararterie	36.12.22 ↔ Zweifacher (aorto)koronarer Bypass, offen chirurgisch (Thorakotomie, Minithorakotomie, Sternotomie), mit autogener Arterie, A. mammaria interna (A. thoracica interna)
36.03.82 ↔ Enderarteriektomie von Koronararterien, offen chirurgisch, mit Implantation von beschichteten Stents in mehreren Koronararterien	36.12.23 ↔ Zweifacher (aorto)koronarer Bypass, offen chirurgisch (Thorakotomie, Minithorakotomie, Sternotomie), mit autogener Arterie, freies A. mammaria interna [A. thoracica interna] Transplantat [IMA-Transplantat]
36.09 ↔ Sonstige Koronararterien-Desobliteration	36.12.24 ↔ Zweifacher (aorto)koronarer Bypass, offen chirurgisch (Thorakotomie, Minithorakotomie, Sternotomie), mit autogener Arterie, A. abdominalis
36.10 ↔ Aortokoronarer Bypass zur Myokard-Revaskularisation, n.n.bez.	
36.11.00 ↔ Einfacher (aorto)koronarer Bypass, nach Technik und Material, n.n.bez.	

- 36.12.25 ↔ Zweifacher (aorto)koronarer Bypass, offen chirurgisch (Thorakotomie, Minithorakotomie, Sternotomie), mit autogener Arterie, sonstige Arterie
- 36.12.26 ↔ Zweifacher (aorto)koronarer Bypass, offen chirurgisch (Thorakotomie, Minithorakotomie, Sternotomie), mit autogener Vene, ohne externes Stabilisierungsnetz
- 36.12.27 ↔ Zweifacher (aorto)koronarer Bypass, offen chirurgisch (Thorakotomie, Minithorakotomie, Sternotomie), mit autogener Vene, mit externem Stabilisierungsnetz
- 36.12.28 ↔ Zweifacher (aorto)koronarer Bypass, offen chirurgisch (Thorakotomie, Minithorakotomie, Sternotomie), mit Xenotransplantat
- 36.12.2A ↔ Zweifacher (aorto)koronarer Bypass, offen chirurgisch (Thorakotomie, Minithorakotomie, Sternotomie), mit Gefäßprothese
- 36.12.31 ↔ Zweifacher (aorto)koronarer Bypass, minimalinvasiv, mit autogener Arterie, A. radialis
- 36.12.32 ↔ Zweifacher (aorto)koronarer Bypass, minimalinvasiv, mit autogener Arterie, A. mammaria interna [A. thoracica interna]
- 36.12.33 ↔ Zweifacher (aorto)koronarer Bypass, minimalinvasiv, mit autogener Arterie, freies A. mammaria interna [A. thoracica interna] Transplantat [IMA-Transplantat]
- 36.12.34 ↔ Zweifacher (aorto)koronarer Bypass, minimalinvasiv, mit autogener Arterie, A. abdominalis
- 36.12.35 ↔ Zweifacher (aorto)koronarer Bypass, minimalinvasiv, mit autogener Arterie, sonstige Arterie
- 36.12.36 ↔ Zweifacher (aorto)koronarer Bypass, minimalinvasiv, mit autogener Vene, ohne externes Stabilisierungsnetz
- 36.12.37 ↔ Zweifacher (aorto)koronarer Bypass, minimalinvasiv, mit autogener Vene, mit externem Stabilisierungsnetz
- 36.12.38 ↔ Zweifacher (aorto)koronarer Bypass, minimalinvasiv, mit Xenotransplantat
- 36.12.3A ↔ Zweifacher (aorto)koronarer Bypass, minimalinvasiv, mit Gefäßprothese
- 36.12.99 ↔ Zweifacher (aorto)koronarer Bypass, nach Material und Technik, sonstige
- 36.13.00 ↔ Dreifacher (aorto)koronarer Bypass, nach Technik und Material, n.n.bez.
- 36.13.21 ↔ Dreifacher (aorto)koronarer Bypass, offen chirurgisch (Thorakotomie, Minithorakotomie, Sternotomie), mit autogener Arterie, A. radialis
- 36.13.22 ↔ Dreifacher (aorto)koronarer Bypass, offen chirurgisch (Thorakotomie, Minithorakotomie, Sternotomie), mit autogener Arterie, A. mammaria interna [A. thoracica interna]
- 36.13.23 ↔ Dreifacher (aorto)koronarer Bypass, offen chirurgisch (Thorakotomie, Minithorakotomie, Sternotomie), mit autogener Arterie, freies A. mammaria interna [A. thoracica interna] Transplantat [IMA-Transplantat]
- 36.13.24 ↔ Dreifacher (aorto)koronarer Bypass, offen chirurgisch (Thorakotomie, Minithorakotomie, Sternotomie), mit autogener Arterie, A. abdominalis
- 36.13.25 ↔ Dreifacher (aorto)koronarer Bypass, offen chirurgisch (Thorakotomie, Minithorakotomie, Sternotomie), mit autogener Arterie, sonstige Arterie
- 36.13.26 ↔ Dreifacher (aorto)koronarer Bypass, offen chirurgisch (Thorakotomie, Minithorakotomie, Sternotomie), mit autogener Vene, ohne externes Stabilisierungsnetz
- 36.13.27 ↔ Dreifacher (aorto)koronarer Bypass, offen chirurgisch (Thorakotomie, Minithorakotomie, Sternotomie), mit autogener Vene, mit externem Stabilisierungsnetz
- 36.13.28 ↔ Dreifacher (aorto)koronarer Bypass, offen chirurgisch (Thorakotomie, Minithorakotomie, Sternotomie), mit Xenotransplantat
- 36.13.2A ↔ Dreifacher (aorto)koronarer Bypass, offen chirurgisch (Thorakotomie, Minithorakotomie, Sternotomie), mit Gefäßprothese
- 36.13.31 ↔ Dreifacher (aorto)koronarer Bypass, minimalinvasiv, mit autogener Arterie, A. radialis
- 36.13.32 ↔ Dreifacher (aorto)koronarer Bypass, minimalinvasiv, mit autogener Arterie, A. mammaria interna [A. thoracica interna]
- 36.13.33 ↔ Dreifacher (aorto)koronarer Bypass, minimalinvasiv, mit autogener Arterie, freies A. mammaria interna [A. thoracica interna] Transplantat [IMA-Transplantat]
- 36.13.34 ↔ Dreifacher (aorto)koronarer Bypass, minimalinvasiv, mit autogener Arterie, A. abdominalis
- 36.13.35 ↔ Dreifacher (aorto)koronarer Bypass, minimalinvasiv, mit autogener Arterie, sonstige Arterie
- 36.13.36 ↔ Dreifacher (aorto)koronarer Bypass, minimalinvasiv, mit autogener Vene, ohne externes Stabilisierungsnetz
- 36.13.37 ↔ Dreifacher (aorto)koronarer Bypass, minimalinvasiv, mit autogener Vene, mit externem Stabilisierungsnetz
- 36.13.38 ↔ Dreifacher (aorto)koronarer Bypass, minimalinvasiv, mit Xenotransplantat
- 36.13.3A ↔ Dreifacher (aorto)koronarer Bypass, minimalinvasiv, mit Gefäßprothese
- 36.13.99 ↔ Dreifacher (aorto)koronarer Bypass, nach Technik und Material, sonstige
- 36.18.00 ↔ Vierfacher (aorto)koronarer Bypass, nach Technik und Material, n.n.bez.
- 36.18.11 ↔ Vierfacher (aorto)koronarer Bypass, offen chirurgisch (Thorakotomie, Minithorakotomie, Sternotomie), mit autogener Arterie, A. radialis
- 36.18.12 ↔ Vierfacher (aorto)koronarer Bypass, offen chirurgisch (Thorakotomie, Minithorakotomie, Sternotomie), mit autogener Arterie, A. mammaria interna [A. thoracica interna]
- 36.18.13 ↔ Vierfacher (aorto)koronarer Bypass, offen chirurgisch (Thorakotomie, Minithorakotomie, Sternotomie), mit autogener Arterie, freies A. mammaria interna [A. thoracica interna] Transplantat [IMA-Transplantat]
- 36.18.14 ↔ Vierfacher (aorto)koronarer Bypass, offen chirurgisch (Thorakotomie, Minithorakotomie, Sternotomie), mit autogener Arterie, A. abdominalis
- 36.18.15 ↔ Vierfacher (aorto)koronarer Bypass, offen chirurgisch (Thorakotomie, Minithorakotomie, Sternotomie), mit autogener Arterie, sonstige Arterie
- 36.18.16 ↔ Vierfacher (aorto)koronarer Bypass, offen chirurgisch (Thorakotomie, Minithorakotomie, Sternotomie), mit autogener Vene, ohne externes Stabilisierungsnetz
- 36.18.17 ↔ Vierfacher (aorto)koronarer Bypass, offen chirurgisch (Thorakotomie, Minithorakotomie, Sternotomie), mit autogener Vene, mit externem Stabilisierungsnetz
- 36.18.18 ↔ Vierfacher (aorto)koronarer Bypass, offen chirurgisch (Thorakotomie, Minithorakotomie, Sternotomie), mit Xenotransplantat
- 36.18.1A ↔ Vierfacher (aorto)koronarer Bypass, offen chirurgisch (Thorakotomie, Minithorakotomie, Sternotomie), mit Gefäßprothese
- 36.18.21 ↔ Vierfacher (aorto)koronarer Bypass, minimalinvasiv, mit autogener Arterie, A. radialis
- 36.18.22 ↔ Vierfacher (aorto)koronarer Bypass, minimalinvasiv, mit autogener Arterie, A. mammaria interna [A. thoracica interna]

36.18.23 ↔	Vierfacher (aorto)koronarer Bypass, minimalinvasiv, mit autogener Arterie, freies A. mammaria interna [A. thoracica interna] Transplantat [IMA-Transplantat]	36.1A.27 ↔	Fünffacher (aorto)koronarer Bypass, minimalinvasiv, mit autogener Vene, mit externem Stabilisierungsnetz
36.18.24 ↔	Vierfacher (aorto)koronarer Bypass, minimalinvasiv, mit autogener Arterie, A. abdominalis	36.1A.28 ↔	Fünffacher (aorto)koronarer Bypass, minimalinvasiv, mit Xenotransplantat
36.18.25 ↔	Vierfacher (aorto)koronarer Bypass, minimalinvasiv, mit autogener Arterie, sonstige Arterie	36.1A.2A ↔	Fünffacher (aorto)koronarer Bypass, minimalinvasiv, mit Gefäßprothese
36.18.26 ↔	Vierfacher (aorto)koronarer Bypass, minimalinvasiv, mit autogener Vene, ohne externes Stabilisierungsnetz	36.1A.99 ↔	Fünffacher (aorto)koronarer Bypass, sonstige
36.18.27 ↔	Vierfacher (aorto)koronarer Bypass, minimalinvasiv, mit autogener Vene, mit externem Stabilisierungsnetz	36.1B.00 ↔	Sechs- und mehrfacher (aorto)koronarer Bypass, nach Technik und Material, n.n.bez.
36.18.28 ↔	Vierfacher (aorto)koronarer Bypass, minimalinvasiv, mit Xenotransplantat	36.1B.11 ↔	Sechs- und mehrfacher (aorto)koronarer Bypass, offen chirurgisch (Thorakotomie, Minithorakotomie, Sternotomie), mit autogener Arterie, A. radialis
36.18.2A ↔	Vierfacher (aorto)koronarer Bypass, minimalinvasiv, mit Gefäßprothese	36.1B.12 ↔	Sechs- und mehrfacher (aorto)koronarer Bypass, offen chirurgisch (Thorakotomie, Minithorakotomie, Sternotomie), mit autogener Arterie, A. mammaria interna [A. thoracica interna]
36.18.99 ↔	Vierfacher (aorto)koronarer Bypass, nach Technik und Material, sonstige	36.1B.13 ↔	Sechs- und mehrfacher (aorto)koronarer Bypass, offen chirurgisch (Thorakotomie, Minithorakotomie, Sternotomie), mit autogener Arterie, freies A. mammaria interna [A. thoracica interna] Transplantat [IMA-Transplantat]
36.19 ↔	Bypass-Anastomose zur Myokard-Revaskularisation, sonstige	36.1B.14 ↔	Sechs- und mehrfacher (aorto)koronarer Bypass, offen chirurgisch (Thorakotomie, Minithorakotomie, Sternotomie), mit autogener Arterie, A. abdominalis
36.1A.00 ↔	Fünffacher (aorto)koronarer Bypass, nach Technik und Material, n.n.bez.	36.1B.15 ↔	Sechs- und mehrfacher (aorto)koronarer Bypass, offen chirurgisch (Thorakotomie, Minithorakotomie, Sternotomie), mit autogener Arterie, sonstige Arterie
36.1A.11 ↔	Fünffacher (aorto)koronarer Bypass, offen chirurgisch (Thorakotomie, Minithorakotomie, Sternotomie), mit autogener Arterie, A. radialis	36.1B.16 ↔	Sechs- und mehrfacher (aorto)koronarer Bypass, offen chirurgisch (Thorakotomie, Minithorakotomie, Sternotomie), mit autogener Vene, ohne externes Stabilisierungsnetz
36.1A.12 ↔	Fünffacher (aorto)koronarer Bypass, offen chirurgisch (Thorakotomie, Minithorakotomie, Sternotomie), mit autogener Arterie, A. mammaria interna [A. thoracica interna]	36.1B.17 ↔	Sechs- und mehrfacher (aorto)koronarer Bypass, offen chirurgisch (Thorakotomie, Minithorakotomie, Sternotomie), mit autogener Vene, mit externem Stabilisierungsnetz
36.1A.13 ↔	Fünffacher (aorto)koronarer Bypass, offen chirurgisch (Thorakotomie, Minithorakotomie, Sternotomie), mit autogener Arterie, freies A. mammaria interna [A. thoracica interna] Transplantat [IMA-Transplantat]	36.1B.18 ↔	Sechs- und mehrfacher (aorto)koronarer Bypass, offen chirurgisch (Thorakotomie, Minithorakotomie, Sternotomie), mit Xenotransplantat
36.1A.14 ↔	Fünffacher (aorto)koronarer Bypass, offen chirurgisch (Thorakotomie, Minithorakotomie, Sternotomie), mit autogener Arterie, A. abdominalis	36.1B.1A ↔	Sechs- und mehrfacher (aorto)koronarer Bypass, offen chirurgisch (Thorakotomie, Minithorakotomie, Sternotomie), mit Gefäßprothese
36.1A.15 ↔	Fünffacher (aorto)koronarer Bypass, offen chirurgisch (Thorakotomie, Minithorakotomie, Sternotomie), mit autogener Arterie, sonstige Arterie	36.1B.21 ↔	Sechs- und mehrfacher (aorto)koronarer Bypass, minimalinvasiv, mit autogener Arterie, A. radialis
36.1A.16 ↔	Fünffacher (aorto)koronarer Bypass, offen chirurgisch (Thorakotomie, Minithorakotomie, Sternotomie), mit autogener Vene, ohne externes Stabilisierungsnetz	36.1B.22 ↔	Sechs- und mehrfacher (aorto)koronarer Bypass, minimalinvasiv, mit autogener Arterie, A. mammaria interna [A. thoracica interna]
36.1A.17 ↔	Fünffacher (aorto)koronarer Bypass, offen chirurgisch (Thorakotomie, Minithorakotomie, Sternotomie), mit autogener Vene, mit externem Stabilisierungsnetz	36.1B.23 ↔	Sechs- und mehrfacher (aorto)koronarer Bypass, minimalinvasiv, mit autogener Arterie, freies A. mammaria interna [A. thoracica interna] Transplantat [IMA-Transplantat]
36.1A.18 ↔	Fünffacher (aorto)koronarer Bypass, offen chirurgisch (Thorakotomie, Minithorakotomie, Sternotomie), mit Xenotransplantat	36.1B.24 ↔	Sechs- und mehrfacher (aorto)koronarer Bypass, minimalinvasiv, mit autogener Arterie, A. abdominalis
36.1A.1A ↔	Fünffacher (aorto)koronarer Bypass, offen chirurgisch (Thorakotomie, Minithorakotomie, Sternotomie), mit Gefäßprothese	36.1B.25 ↔	Sechs- und mehrfacher (aorto)koronarer Bypass, minimalinvasiv, mit autogener Arterie, sonstige Arterie
36.1A.21 ↔	Fünffacher (aorto)koronarer Bypass, minimalinvasiv, mit autogener Arterie, A. radialis	36.1B.26 ↔	Sechs- und mehrfacher (aorto)koronarer Bypass, minimalinvasiv, mit autogener Vene, ohne externes Stabilisierungsnetz
36.1A.22 ↔	Fünffacher (aorto)koronarer Bypass, minimalinvasiv, mit autogener Arterie, A. mammaria interna [A. thoracica interna]	36.1B.27 ↔	Sechs- und mehrfacher (aorto)koronarer Bypass, minimalinvasiv, mit autogener Vene, mit externem Stabilisierungsnetz
36.1A.23 ↔	Fünffacher (aorto)koronarer Bypass, minimalinvasiv, mit autogener Arterie, freies A. mammaria interna [A. thoracica interna] Transplantat [IMA-Transplantat]	36.1B.28 ↔	Sechs- und mehrfacher (aorto)koronarer Bypass, minimalinvasiv, mit Xenotransplantat
36.1A.24 ↔	Fünffacher (aorto)koronarer Bypass, minimalinvasiv, mit autogener Arterie, A. abdominalis	36.1B.2A ↔	Sechs- und mehrfacher (aorto)koronarer Bypass, minimalinvasiv, mit Gefäßprothese
36.1A.25 ↔	Fünffacher (aorto)koronarer Bypass, minimalinvasiv, mit autogener Arterie, sonstige Arterie	36.1B.99 ↔	Sechs- und mehrfacher (aorto)koronarer Bypass, nach Technik und Material, sonstige
36.1A.26 ↔	Fünffacher (aorto)koronarer Bypass, minimalinvasiv, mit autogener Vene, ohne externes Stabilisierungsnetz	36.2 ↔	Myokard-Revaskularisation mit Arterien-Implantat
		36.32 ↔	Sonstige transmyokardiale Revaskularisation
		36.33 ↔	Endoskopische transmyokardiale Revaskularisation

36.39.10 ↔ Herz-Revaskularisation durch Koronararterienpatch	37.51.20 ↔ Herz-Retransplantation während desselben stationären Aufenthaltes
36.39.11 ↔ Revision eines Koronararterienbypass	37.51.99 ↔ Herztransplantation, sonstige
36.39.12 ↔ Neuanlage eines Koronararterienbypass	37.52 ↔ Implantation eines kompletten Herzersatzsystems
36.39.13 ↔ Transposition von Koronararterien	37.54 ↔ Ersatz oder Reparatur von sonstigen implantierbaren Bestandteilen eines kompletten Herzersatzsystems
36.91 ↔ Korrektur eines Koronargefäß-Aneurysmas	37.6A.11 ↔ Implantation eines herzkreislaufunterstützenden Systems, mit Pumpe, ohne Gasaustauschfunktion, extrakorporal, linksventrikulär, offen chirurgisch thorakal (Thorakotomie, Minithorakotomie, Sternotomie)
36.99.20 ↔ Operationen bei kongenitalen Anomalien der Herzgefäße	37.6A.12 ↔ Implantation eines herzkreislaufunterstützenden Systems, mit Pumpe, ohne Gasaustauschfunktion, extrakorporal, rechtsventrikulär, offen chirurgisch thorakal (Thorakotomie, Minithorakotomie, Sternotomie)
36.99.30 ↔ Rekonstruktion des Koronarostiums	37.6A.21 ↔ Implantation eines herzkreislaufunterstützenden Systems, mit Pumpe, ohne Gasaustauschfunktion, extrakorporal, biventrikulär, offen chirurgisch thorakal (Thorakotomie, Minithorakotomie, Sternotomie)
36.99.40 ↔ Sympathektomie der Koronararterien	37.6A.35 ↔ Implantation eines herzkreislaufunterstützenden Systems, mit Pumpe, ohne Gasaustauschfunktion, intrakorporal, linksventrikulär, Hospital Set, offen chirurgisch thorakal (Thorakotomie, Minithorakotomie, Sternotomie)
37.11 ↔ Kardiotomie	37.6A.37 ↔ Implantation eines herzkreislaufunterstützenden Systems, mit Pumpe, ohne Gasaustauschfunktion, intrakorporal, rechtsventrikulär, Hospital Set, offen chirurgisch thorakal (Thorakotomie, Minithorakotomie, Sternotomie)
37.12.00 ↔ Perikardiotomie, n.n.bez.	37.6A.3A ↔ Implantation eines herzkreislaufunterstützenden Systems, mit Pumpe, ohne Gasaustauschfunktion, intrakorporal, biventrikulär, Hospital Set, offen chirurgisch thorakal (Thorakotomie, Minithorakotomie, Sternotomie)
37.12.09 ↔ Perikardiotomie, sonstige	37.6A.48 ↔ Implantation eines herzkreislaufunterstützenden Systems, mit Pumpe, ohne Gasaustauschfunktion, intravasal (inkl. intrakardial), rechtsventrikulär, offen chirurgisch thorakal (Thorakotomie, Minithorakotomie, Sternotomie)
37.12.11 ↔ Perikardiotomie, offen chirurgisch	37.6A.4B ↔ Implantation eines herzkreislaufunterstützenden Systems, mit Pumpe, ohne Gasaustauschfunktion, intravasal (inkl. intrakardial), linksventrikulär, offen chirurgisch thorakal (Thorakotomie, Minithorakotomie, Sternotomie), mit einer potentiellen Pumpleistung bis maximal 2.5 l/min
37.12.12 ↔ Perikardiotomie, thorakoskopisch	37.6A.4C ↔ Implantation eines herzkreislaufunterstützenden Systems, mit Pumpe, ohne Gasaustauschfunktion, intravasal (inkl. intrakardial), linksventrikulär, offen chirurgisch thorakal (Thorakotomie, Minithorakotomie, Sternotomie), mit einer potentiellen Pumpleistung von mehr als 2.5 l/min bis weniger als 5.0 l/min
37.24.20 ↔ Offene Perikardbiopsie	37.6A.4D ↔ Implantation eines herzkreislaufunterstützenden Systems, mit Pumpe, ohne Gasaustauschfunktion, intravasal (inkl. intrakardial), linksventrikulär, offen chirurgisch thorakal (Thorakotomie, Minithorakotomie, Sternotomie), mit einer potentiellen Pumpleistung von mindestens 5.0 l/min bis weniger als 5.5 l/min
37.25.20 ↔ Transvasale Biopsie des Endokards, Myokards und Endomyokards	37.6A.4E ↔ Implantation eines herzkreislaufunterstützenden Systems, mit Pumpe, ohne Gasaustauschfunktion, intravasal (inkl. intrakardial), linksventrikulär, offen chirurgisch thorakal (Thorakotomie, Minithorakotomie, Sternotomie), mit einer potentiellen Pumpleistung von 5.5 l/min und mehr
37.25.30 ↔ Herzbiopsie, offen	37.6A.51 ↔ Implantation eines herzkreislauf- und lungenunterstützenden Systems, mit Pumpe, mit CO ₂ -removal, extrakorporal, veno-venös, perkutan
37.31.00 ↔ Perikardektomie, n.n.bez.	
37.31.10 ↔ Perikardektomie, partiell	
37.31.20 ↔ Perikardektomie, total	
37.31.30 ↔ Adhäsiolyse am Perikard	
37.31.99 ↔ Perikardektomie, sonstige	
37.32 ↔ Aneurysmektomie am Herzen	
37.33.00 ↔ Exzision oder Destruktion von anderer Läsion oder Gewebe des Herzens, offener Zugang, n.n.bez.	
37.33.10 ↔ Exzision oder Destruktion am Reizleitungssystem, offener Zugang, n.n.bez.	
37.33.11 ↔ Exzision oder Destruktion am Reizleitungssystem, offener Zugang, ablativ Massnahmen bei Tachyarrhythmie	
37.33.19 ↔ Exzision oder Destruktion am Reizleitungssystem, offener Zugang, sonstige	
37.33.20 ↔ Exzision von anderer Läsion oder Gewebe des Herzens, offener Zugang	
37.33.30 ↔ Destruktion von anderer Läsion oder Gewebe des Herzens, offener Zugang	
37.33.99 ↔ Exzision oder Destruktion von anderer Läsion oder Gewebe des Herzens, offener Zugang, sonstige	
37.34.10 ↔ Ablation bei Tachyarrhythmie, n.n.bez.	
37.34.11 ↔ Ablation bei Tachyarrhythmie, konventionelle Radiofrequenzablation	
37.34.12 ↔ Ablation bei Tachyarrhythmie, gekühlte Radiofrequenzablation	
37.34.13 ↔ Ablation bei Tachyarrhythmie, mit anderen Energiequellen	
37.34.15 ↔ Ablation bei Tachyarrhythmie, Kryoablation	
37.34.16 ↔ Ablation bei Tachyarrhythmie, multipolare phasenverschobene Radiofrequenzablation	
37.34.19 ↔ Ablation bei Tachyarrhythmie, sonstige	
37.34.1C ↔ Ablation bei Tachyarrhythmie, irreversible Elektroporation	
37.34.31 ↔ Ablation bei Tachyarrhythmie mit Hilfe von 3D-Mappingverfahren	
37.35 ↔ Partielle Ventrikulektomie	
37.40 ↔ Plastische Rekonstruktion von Herz und Perikard, n.n.bez.	
37.41 ↔ Implantation von prothetischem herzunterstützendem System am Herzen	
37.42.11 ↔ Naht des Perikards (nach Verletzung)	
37.42.21 ↔ Naht des Myokards (nach Verletzung)	
37.43.11 ↔ Plastische Rekonstruktion des Myokardes mit myokardialem Verankerungssystem, offen chirurgisch	
37.43.12 ↔ Plastische Rekonstruktion des Myokardes mit myokardialem Verankerungssystem, Hybrideingriff	
37.49 ↔ Plastische Rekonstruktion am Herzen und Perikard, sonstige	
37.51.00 ↔ Herztransplantation, n.n.bez.	
37.51.10 ↔ Herztransplantation	

- 37.6A.61 ↔ Implantation eines herzkreislauf- und lungenunterstützenden Systems, mit Pumpe, mit Oxygenator (inkl. CO₂-removal), extrakorporal, veno-venös, offen chirurgisch extra-thorakal (z. B. Gefässfreilegung)
- 37.6A.62 ↔ Implantation eines herzkreislauf- und lungenunterstützenden Systems, mit Pumpe, mit Oxygenator (inkl. CO₂-removal), extrakorporal, veno-venös, perkutan
- 37.6A.71 ↔ Implantation eines herzkreislauf- und lungenunterstützenden Systems, mit Pumpe, mit Oxygenator (inkl. CO₂-removal), extrakorporal, veno-arteriell oder veno-venoarteriell, offen chirurgisch thorakal (Thorakotomie, Minithorakotomie, Sternotomie)
- 37.6A.72 ↔ Implantation eines herzkreislauf- und lungenunterstützenden Systems, mit Pumpe, mit Oxygenator (inkl. CO₂-removal), extrakorporal, veno-arteriell oder veno-venoarteriell, offen chirurgisch extra-thorakal (z. B. Gefässfreilegung)
- 37.6A.73 ↔ Implantation eines herzkreislauf- und lungenunterstützenden Systems, mit Pumpe, mit Oxygenator (inkl. CO₂-removal), extrakorporal, veno-arteriell oder veno-venoarteriell, perkutan
- 37.6A.81 ↔ Implantation einer intraaortale Ballonpumpe [IABP], offen chirurgisch
- 37.6C.11 ↔ Revision ohne Ersatz eines herzkreislaufunterstützenden Systems, mit Pumpe, ohne Gasaustauschfunktion, extrakorporal, linksventrikulär, offen chirurgisch thorakal (Thorakotomie, Minithorakotomie, Sternotomie)
- 37.6C.12 ↔ Revision ohne Ersatz eines herzkreislaufunterstützenden Systems, mit Pumpe, ohne Gasaustauschfunktion, extrakorporal, rechtsventrikulär, offen chirurgisch thorakal (Thorakotomie, Minithorakotomie, Sternotomie)
- 37.6C.21 ↔ Revision ohne Ersatz eines herzkreislaufunterstützenden Systems, mit Pumpe, ohne Gasaustauschfunktion, extrakorporal, biventrikulär, offen chirurgisch thorakal (Thorakotomie, Minithorakotomie, Sternotomie)
- 37.6C.31 ↔ Revision ohne Ersatz eines herzkreislaufunterstützenden Systems, mit Pumpe, ohne Gasaustauschfunktion, intrakorporal, linksventrikulär, offen chirurgisch thorakal (Thorakotomie, Minithorakotomie, Sternotomie)
- 37.6C.32 ↔ Revision ohne Ersatz eines herzkreislaufunterstützenden Systems, mit Pumpe, ohne Gasaustauschfunktion, intrakorporal, rechtsventrikulär, offen chirurgisch thorakal (Thorakotomie, Minithorakotomie, Sternotomie)
- 37.6C.33 ↔ Revision ohne Ersatz eines herzkreislaufunterstützenden Systems, mit Pumpe, ohne Gasaustauschfunktion, intrakorporal, biventrikulär, offen chirurgisch thorakal (Thorakotomie, Minithorakotomie, Sternotomie)
- 37.6C.71 ↔ Revision ohne Ersatz eines herzkreislauf- und lungenunterstützenden Systems, mit Pumpe, mit Oxygenator (inkl. CO₂-removal), extrakorporal, veno-arteriell oder veno-venoarteriell, offen chirurgisch thorakal (Thorakotomie, Minithorakotomie, Sternotomie)
- 37.75.31 ↔ Revision ohne Ersatz einer transvenösen Ventrikel Elektrode
- 37.75.32 ↔ Revision ohne Ersatz einer transvenösen Vorhof- und Ventrikel Elektrode
- 37.75.33 ↔ Revision ohne Ersatz einer transvenösen Vorhofelektrode
- 37.75.34 ↔ Revision ohne Ersatz einer transvenösen Elektrode auf dem linken Ventrikel durch den Koronarsinus
- 37.75.41 ↔ Revision ohne Ersatz einer Epikardelektrode
- 37.75.99 ↔ Revision ohne Ersatz einer Elektrode am Herzen, sonstige
- 37.7A.00 ↔ Implantation einer Elektrode am Herzen, n.n.bez.
- 37.7A.11 ↔ Implantation einer transvenösen Ventrikel Elektrode
- 37.7A.12 ↔ Implantation einer transvenösen Ventrikel Elektrode mit atrialem Sensing
- 37.7A.13 ↔ Implantation einer transvenösen Vorhofelektrode
- 37.7A.14 ↔ Implantation einer transvenösen Elektrode auf dem linken Ventrikel durch den Koronarsinus
- 37.7A.21 ↔ Implantation einer Elektrode am Epikard, durch Thorakotomie und Sternotomie, offen chirurgisch
- 37.7A.22 ↔ Implantation einer Elektrode am Epikard über einen subxyphoidalen Zugang, offen chirurgisch
- 37.7A.23 ↔ Implantation einer Elektrode am Epikard, thorakoskopisch
- 37.7A.31 ↔ Implantation einer transvenösen Schockelektrode
- 37.7A.32 ↔ Implantation einer subkutanen Schockelektrode
- 37.7A.33 ↔ Implantation einer subkutanen Schockelektrode zur Verwendung mit einem subkutanen Defibrillatorsystem
- 37.7A.51 ↔ Implantation eines Drucksensors am Herzen
- 37.7A.99 ↔ Implantation einer Elektrode am Herzen, sonstige
- 37.8A.00 ↔ Implantation eines permanenten Herzschrittmachers, n.n.bez.
- 37.8A.09 ↔ Implantation eines permanenten Herzschrittmachers, sonstige
- 37.8A.11 ↔ Implantation eines Einkammer-Schrittmachers
- 37.8A.21 ↔ Implantation eines Zweikammer-Schrittmachers, ohne antitachykarde Stimulation
- 37.8A.22 ↔ Implantation eines Zweikammer-Schrittmachers, mit antitachykarder Stimulation
- 37.8A.31 ↔ Implantation eines Resynchronisationsherzschrittmacher [CRT-P]
- 37.8A.42 ↔ Implantation eines transvenösen, sondenlosen Herzschrittmachers, Einkammerstimulation
- 37.8A.43 ↔ Implantation eines transvenösen, sondenlosen Herzschrittmachers, Zweikammerstimulation
- 37.8A.44 ↔ Implantation eines transvenösen, sondenlosen Herzschrittmachers, Einkammerstimulation mit AV-Synchronisation
- 37.8B.00 ↔ Entfernen eines permanenten Herzschrittmachers, n.n.bez.
- 37.8B.09 ↔ Entfernen eines permanenten Herzschrittmachers, sonstige
- 37.8B.11 ↔ Entfernen eines Einkammer-Schrittmachers
- 37.8B.21 ↔ Entfernen eines Zweikammerschrittmachers, ohne antitachykarde Stimulation
- 37.8B.22 ↔ Entfernen eines Zweikammerschrittmachers, mit antitachykarder Stimulation
- 37.8B.31 ↔ Entfernen eines Resynchronisationsherzschrittmachers [CRT-P]
- 37.8B.42 ↔ Entfernen eines transvenösen, sondenlosen Herzschrittmachers, Einkammerstimulation
- 37.8B.43 ↔ Entfernen eines transvenösen, sondenlosen Herzschrittmachers, Zweikammerstimulation
- 37.8B.44 ↔ Entfernen eines transvenösen, sondenlosen Herzschrittmachers, Einkammerstimulation mit AV-Synchronisation
- 37.8C ↔ Implantation eines Ereignisrekorders
- 37.8D ↔ Entfernen eines Ereignisrekorders
- 37.8E.00 ↔ Implantation eines Kardioverters oder Defibrillators, n.n.bez.
- 37.8E.11 ↔ Implantation eines Einkammer-Defibrillators
- 37.8E.12 ↔ Implantation eines Zweikammer-Defibrillators
- 37.8E.21 ↔ Implantation eines Resynchronisationsdefibrillators [CRT-D]
- 37.8E.22 ↔ Implantation eines Einkammer-Defibrillators mit atrialem Sensing
- 37.8E.31 ↔ Implantation eines subkutanen Defibrillatorsystems
- 37.8E.99 ↔ Implantation eines Kardioverters oder Defibrillators, sonstige

37.8F.00 ↔ Entfernen eines Kardioverters oder Defibrillators, n.n.bez.	38.16.09 ↔ Endarteriektomie und Endovenektomie von abdominalen Gefässen, sonstige
37.8F.11 ↔ Entfernen eines Einkammer-Defibrillators	38.16.11 ↔ Endarteriektomie des Truncus coeliacus
37.8F.12 ↔ Entfernen eines Zweikammer-Defibrillators	38.16.12 ↔ Endarteriektomie der A. gastrica
37.8F.21 ↔ Entfernen eines Resynchronisationsdefibrillators [CRT-D]	38.16.13 ↔ Endarteriektomie der A. hepatica
37.8F.22 ↔ Entfernen eines Einkammer-Defibrillators mit atrialem Sensing	38.16.14 ↔ Endarteriektomie der A. lienalis
37.8F.31 ↔ Entfernen eines subkutanen Defibrillatorsystems	38.16.15 ↔ Endarteriektomie der A. renalis
37.8F.99 ↔ Entfernen eines Kardioverters oder Defibrillators, sonstige	38.16.16 ↔ Endarteriektomie der A. mesenterialis
37.90.09 ↔ Einsetzen von Vorrichtungen ins linke Herzohr, sonstige	38.16.17 ↔ Endarteriektomie der A. lumbalis
37.90.10 ↔ Perkutaner Verschluss des linken Vorhofsohrs	38.16.18 ↔ Endarteriektomie der A. iliaca
37.91 ↔ Offene Herzmassage	38.16.21 ↔ Endovenektomie an der Iliakalvene
37.99.00 ↔ Sonstige Operationen an Herz und Perikard, n.n.bez.	38.18.09 ↔ Endarteriektomie und Endovenektomie von Gefässen der unteren Extremität, sonstige
37.99.20 ↔ Operationen bei kongenitalen Anomalien des Herzens, n.n.bez.	38.18.10 ↔ Endarteriektomie der A. femoralis (communis) (superficialis)
37.99.21 ↔ Korrektur eines Double-outlet-right-ventricle vom Fallot-Typ	38.18.11 ↔ Endarteriektomie der A. profunda femoris
37.99.22 ↔ Korrektur eines sonstigen Double-outlet-right-ventricle	38.18.12 ↔ Endarteriektomie der A. poplitea
37.99.23 ↔ Operation an einem funktionell/morphologisch univentrikulären Herzen	38.18.21 ↔ Endovenektomie an der Femoralvene
37.99.24 ↔ Korrektur eines Cor triatriatum	38.31 ↔ Resektion von intrakraniellen Gefässen mit Anastomose
37.99.25 ↔ Korrektur eines Absent Pulmonary Valve Syndrom	38.32.10 ↔ Resektion von extrakraniellen Arterien an Kopf und Hals mit Anastomose
37.99.29 ↔ Operationen bei kongenitalen Anomalien des Herzens, sonstige	38.32.21 ↔ Resektion der V. jugularis mit Anastomose
37.99.30 ↔ Ligatur eines Herzohres	38.32.22 ↔ Resektion von oberflächlichen extrakraniellen Venen an Kopf und Hals mit Anastomose
37.99.80 ↔ Reoperation an Herz und Perikard	38.32.99 ↔ Resektion von anderen Gefässen an Kopf und Hals mit Anastomose, sonstige
37.9A.00 ↔ Implantation eines herzmuskelstimulierenden Systems, n.n.bez.	38.33.00 ↔ Resektion von Gefässen der oberen Extremität mit Anastomose, n.n.bez.
37.9A.11 ↔ Implantation oder Wechsel eines myokardmodulierenden Systems [CCM]	38.33.10 ↔ Resektion von Arterien der oberen Extremität mit Anastomose, n.n.bez.
37.9A.12 ↔ Entfernung oder Revision eines myokardmodulierenden Systems [CCM]	38.33.11 ↔ Resektion von Arterien des Oberarms mit Anastomose
37.9A.99 ↔ Implantation eines herzmuskelstimulierenden Systems, sonstige	38.33.12 ↔ Resektion der A. ulnaris mit Anastomose
37.9B.11 ↔ Entfernung von Implantaten am Herzen, über vollständige Sternotomie	38.33.13 ↔ Resektion von sonstigen Arterien des Unterarms mit Anastomose
37.9B.12 ↔ Entfernung von Implantaten am Herzen, über minimalinvasive Thorakotomie (partielle obere Sternotomie, laterale Thorakotomie)	38.33.14 ↔ Resektion von Arterien der Hand mit Anastomose
38.01 ↔ Inzision von intrakraniellen Gefässen	38.33.20 ↔ Resektion von Venen der oberen Extremität mit Anastomose, n.n.bez.
38.04.10 ↔ Inzision von Aorta ascendens und Aortenbogen	38.33.21 ↔ Resektion der V. axillaris mit Anastomose
38.04.20 ↔ Inzision der Aorta descendens	38.33.22 ↔ Resektion von sonstigen tiefen Venen der oberen Extremität mit Anastomose
38.04.30 ↔ Inzision der Aorta abdominalis	38.33.23 ↔ Resektion von oberflächlichen Venen der oberen Extremität mit Anastomose
38.05.00 ↔ Inzision von anderen thorakalen Gefässen, n.n.bez.	38.33.99 ↔ Resektion von Gefässen der oberen Extremität mit Anastomose, sonstige
38.05.10 ↔ Inzision von anderen thorakalen Arterien	38.34.10 ↔ Resektion der Aorta ascendens und des Aortenbogens mit Anastomose
38.05.20 ↔ Inzision von thorakalen Venen, n.n.bez.	38.34.20 ↔ Resektion der Aorta descendens mit Anastomose
38.05.21 ↔ Inzision von thorakalen tiefen Venen	38.34.30 ↔ Resektion der Aorta abdominalis mit Anastomose
38.05.29 ↔ Inzision von thorakalen Venen, sonstige	38.34.99 ↔ Resektion der Aorta mit Anastomose, sonstige
38.06.11 ↔ Inzision des Truncus coeliacus	38.35.00 ↔ Resektion von thorakalen Gefässen mit Anastomose, n.n.bez.
38.07.11 ↔ Inzision der V. cava inferior	38.35.10 ↔ Resektion von thorakalen Arterien mit Anastomose, n.n.bez.
38.11 ↔ Endarteriektomie von intrakraniellen Gefässen	38.35.11 ↔ Resektion der A. subclavia mit Anastomose
38.12 ↔ Endarteriektomie von anderen Gefässen an Kopf und Hals	38.35.12 ↔ Resektion des Truncus brachiocephalicus mit Anastomose
38.13 ↔ Endarteriektomie von Gefässen der oberen Extremität	38.35.13 ↔ Resektion der A. pulmonalis mit Anastomose
38.14.10 ↔ Endarteriektomie von Aorta ascendens und Aortenbogen	38.35.19 ↔ Resektion von thorakalen Arterien mit Anastomose, sonstige
38.14.20 ↔ Endarteriektomie der Aorta descendens	38.35.20 ↔ Resektion von thorakalen Venen mit Anastomose, n.n.bez.
38.14.30 ↔ Endarteriektomie der Aorta abdominalis	38.35.21 ↔ Resektion der V. pulmonalis mit Anastomose
38.14.99 ↔ Endarteriektomie der Aorta, sonstige	38.35.22 ↔ Resektion der V. subclavia mit Anastomose
38.15.10 ↔ Endarteriektomie der A. subclavia	38.35.23 ↔ Resektion der V. cava superior mit Anastomose
38.15.20 ↔ Endarteriektomie des Truncus brachiocephalicus	38.35.28 ↔ Resektion von thorakalen von sonstigen tiefen Venen mit Anastomose
38.15.30 ↔ Endarteriektomie der A. pulmonalis	38.35.29 ↔ Resektion von thorakalen Venen mit Anastomose, sonstige
38.15.40 ↔ Endarteriektomie der V. pulmonalis	
38.15.99 ↔ Endarteriektomie der anderen thorakalen Gefässe, sonstige	

38.35.99 ↔ Resektion von thorakalen Gefässen mit Anastomose, sonstige	38.45.22 ↔ Resektion des Truncus brachiocephalicus mit Ersatz
38.36.11 ↔ Resektion des Truncus coeliacus mit Anastomose	38.45.29 ↔ Resektion sonstiger thorakaler Arterien mit Ersatz
38.36.12 ↔ Resektion der A. gastrica mit Anastomose	38.45.30 ↔ Resektion thorakaler Venen mit Ersatz, n.n.bez.
38.36.13 ↔ Resektion der A. hepatica mit Anastomose	38.45.31 ↔ Resektion der V. cava superior mit Ersatz
38.36.14 ↔ Resektion der A. lienalis mit Anastomose	38.45.38 ↔ Resektion sonstiger tiefer thorakaler Venen mit Ersatz
38.36.15 ↔ Resektion der A. renalis mit Anastomose	38.45.39 ↔ Resektion thorakaler Venen mit Ersatz, sonstige
38.36.16 ↔ Resektion der A. mesenterialis mit Anastomose	38.45.99 ↔ Resektion von thorakalen Blutgefässen mit Ersatz, sonstige
38.36.17 ↔ Resektion der A. iliaca mit Anastomose	38.46 ↔ Resektion von abdominalen Arterien mit Ersatz
38.36.19 ↔ Resektion von viszerale Arterien mit Anastomose, sonstige	38.47.11 ↔ Resektion der V. cava inferior mit Ersatz
38.36.99 ↔ Resektion von abdominalen Arterien mit Anastomose, sonstige	38.47.12 ↔ Resektion der V. iliaca mit Ersatz
38.37.11 ↔ Resektion der V. cava inferior mit Anastomose	38.47.19 ↔ Resektion von tiefen abdominalen Venen mit Ersatz, sonstige
38.37.12 ↔ Resektion der V. iliaca mit Anastomose	38.47.99 ↔ Resektion von abdominalen Venen mit Ersatz, sonstige
38.37.19 ↔ Resektion von tiefen abdominalen Venen mit Anastomose, sonstige	38.48.10 ↔ Resektion der A. femoralis mit Ersatz (communis) (superficialis)
38.37.99 ↔ Resektion von abdominalen Venen mit Anastomose, sonstige	38.48.11 ↔ Resektion der A. profunda femoris mit Ersatz
38.38.10 ↔ Resektion der A. femoralis mit Anastomose (communis) (superficialis)	38.48.12 ↔ Resektion der A. poplitea mit Ersatz
38.38.11 ↔ Resektion der A. profunda femoris mit Anastomose	38.48.13 ↔ Resektion von Arterien des Unterschenkels mit Ersatz
38.38.12 ↔ Resektion der A. poplitea mit Anastomose	38.48.99 ↔ Resektion von Arterien der unteren Extremität mit Ersatz, sonstige
38.38.99 ↔ Resektion von Arterien der unteren Extremität mit Anastomose, sonstige	38.49.00 ↔ Resektion von Venen der unteren Extremität mit Ersatz, n.n.bez.
38.39.00 ↔ Resektion von Venen der unteren Extremität mit Anastomose, n.n.bez.	38.49.10 ↔ Resektion von tiefen Venen der unteren Extremität mit Ersatz
38.39.10 ↔ Resektion von Venen der unteren Extremität mit Anastomose, tiefe Venen	38.49.99 ↔ Resektion von Venen der unteren Extremität mit Ersatz, sonstige
38.39.99 ↔ Resektion von Venen der unteren Extremität mit Anastomose, sonstige	38.66.00 ↔ Sonstige Exzision von abdominalen Arterien, n.n.bez.
38.41 ↔ Resektion von intrakraniellen Blutgefässen mit Ersatz	38.66.10 ↔ Sonstige Exzision von viszerale Arterien, n.n.bez.
38.42 ↔ Resektion von anderen Blutgefässen an Kopf und Hals mit Ersatz	38.66.11 ↔ Sonstige Exzision des Truncus coeliacus
38.43.00 ↔ Resektion von Blutgefässen der oberen Extremität mit Ersatz, n.n.bez.	38.66.12 ↔ Sonstige Exzision der A. gastrica
38.43.10 ↔ Resektion von Arterien der oberen Extremität mit Ersatz	38.66.13 ↔ Sonstige Exzision der A. hepatica
38.43.11 ↔ Resektion der A. axillaris mit Ersatz	38.66.14 ↔ Sonstige Exzision der A. lienalis
38.43.20 ↔ Resektion von Venen der oberen Extremität mit Ersatz, n.n.bez.	38.66.15 ↔ Sonstige Exzision der A. renalis
38.43.21 ↔ Resektion der V. axillaris mit Ersatz	38.66.16 ↔ Sonstige Exzision der A. mesenterialis
38.43.28 ↔ Resektion von sonstigen tiefen Venen der oberen Extremität mit Ersatz	38.66.17 ↔ Sonstige Exzision der A. lumbalis
38.43.29 ↔ Resektion von Venen der oberen Extremität mit Ersatz, sonstige	38.66.18 ↔ Sonstige Exzision der A. iliaca
38.43.99 ↔ Resektion von Blutgefässen der oberen Extremität mit Ersatz, sonstige	38.66.19 ↔ Sonstige Exzision viszerale Arterien, sonstige
38.44.10 ↔ Resektion der Aorta abdominalis, suprarenal mit Ersatz	38.66.99 ↔ Sonstige Exzision abdominaler Arterien, sonstige
38.44.11 ↔ Resektion der Aorta abdominalis, infrarenal mit Ersatz	38.68.00 ↔ Sonstige Exzision von Arterien der unteren Extremität, n.n.bez.
38.44.12 ↔ Resektion der Aorta abdominalis, juxtarenal mit Ersatz	38.68.10 ↔ Sonstige Exzision von Arterien des Oberschenkels
38.44.99 ↔ Resektion der Aorta abdominalis mit Ersatz, sonstige	38.68.20 ↔ Sonstige Exzision von Arterien des Unterschenkels und des Fusses
38.45.00 ↔ Resektion von thorakalen Blutgefässen mit Ersatz, n.n.bez.	38.68.99 ↔ Sonstige Exzision von Arterien der unteren Extremität, sonstige
38.45.10 ↔ Resektion der thorakalen Aorta mit Ersatz, n.n.bez.	38.7X.10 ↔ Unterbrechung der Vena cava, offen chirurgisch, n.n.bez.
38.45.12 ↔ Resektion der Aorta thoracica mit Ersatz	38.7X.11 ↔ Einsetzen eines Embolie-Protektionssystems in die Vena cava, offen chirurgisch
38.45.13 ↔ Resektion der Aorta thoracoabdominalis mit Ersatz	38.7X.12 ↔ Entfernung eines Embolie-Protektionssystems in der Vena cava, offen chirurgisch
38.45.14 ↔ Resektion der thorakalen Aorta und Ersatz mit Hybridprothese	38.7X.13 ↔ Ligatur oder Plikatur der Vena cava, offen chirurgisch
38.45.15 ↔ Resektion der Aorta ascendens mit Ersatz	38.7X.19 ↔ Unterbrechung der Vena cava, offen chirurgisch, sonstige
38.45.16 ↔ Resektion des Aortenbogens mit Ersatz	38.84.00 ↔ Sonstiger chirurgischer Verschluss der Aorta, n.n.bez.
38.45.17 ↔ Resektion der Aorta ascendens sowie des Aortenbogens mit Ersatz	38.84.09 ↔ Sonstiger chirurgischer Verschluss der Aorta, sonstige
38.45.19 ↔ Resektion der thorakalen Aorta mit Ersatz, sonstige	38.84.10 ↔ Sonstiger chirurgischer Verschluss der thorakalen Aorta
38.45.20 ↔ Resektion sonstiger thorakaler Arterien mit Ersatz, n.n.bez.	38.84.20 ↔ Sonstiger chirurgischer Verschluss der Aorta abdominalis
38.45.21 ↔ Resektion der A. pulmonalis mit Ersatz	38.84.31 ↔ Ligatur des Ductus arteriosus apertus
	38.85.11 ↔ Sonstiger chirurgischer Verschluss der A. subclavia
	38.85.12 ↔ Sonstiger chirurgischer Verschluss der A. pulmonalis

38.85.13 ↔ Sonstiger chirurgischer Verschluss des Truncus brachiocephalicus	39.11.99 ↔ Anlage und Revision portosystemischer Shunt, TIPSS, sonstige
38.85.21 ↔ Sonstiger chirurgischer Verschluss der V. cava superior	39.19 ↔ Intraabdominaler venöser Shunt, sonstige
38.85.22 ↔ Sonstiger chirurgischer Verschluss der V. pulmonalis	39.21.00 ↔ Anastomose von der V. cava zur A. pulmonalis, n.n.bez.
38.85.23 ↔ Sonstiger chirurgischer Verschluss der V. subclavia	39.21.10 ↔ Glenn-Operation an einem funktionell/morphologisch univentrikulären Herzen
38.86.00 ↔ Sonstiger chirurgischer Verschluss von abdominalen Arterien, n.n.bez.	39.21.99 ↔ Anastomose von der V. cava zur A. pulmonalis, sonstige
38.86.10 ↔ Sonstiger chirurgischer Verschluss von viszerale Arterien, n.n.bez.	39.22.11 ↔ Bypass zwischen A. carotis und A. carotis
38.86.11 ↔ Sonstiger chirurgischer Verschluss des Truncus coeliacus	39.22.12 ↔ Bypass zwischen A. carotis und A. vertebralis
38.86.12 ↔ Sonstiger chirurgischer Verschluss der A. gastrica	39.22.13 ↔ Bypass zwischen A. carotis und A. subclavia
38.86.13 ↔ Sonstiger chirurgischer Verschluss der A. hepatica	39.22.14 ↔ Bypass zwischen A. carotis und Aorta
38.86.14 ↔ Sonstiger chirurgischer Verschluss der A. lienalis	39.22.19 ↔ Bypass an der A. carotis, sonstige
38.86.15 ↔ Sonstiger chirurgischer Verschluss der A. renalis	39.22.21 ↔ Bypass zwischen A. subclavia und Aorta
38.86.16 ↔ Sonstiger chirurgischer Verschluss der A. mesenterialis	39.22.29 ↔ Bypass an der A. subclavia, sonstige
38.86.17 ↔ Sonstiger chirurgischer Verschluss der A. iliaca	39.22.99 ↔ Bypass zwischen Aorta, A. subclavia und A. carotis, sonstige
38.86.19 ↔ Sonstiger chirurgischer Verschluss von viszerale Arterien, sonstige	39.23 ↔ Sonstiger intrathorakaler, vaskulärer Shunt oder Bypass
38.86.99 ↔ Sonstiger chirurgischer Verschluss von abdominalen Arterien, sonstige	39.24 ↔ Aorto-renaler Bypass
38.87.00 ↔ Sonstiger chirurgischer Verschluss von abdominalen Venen, n.n.bez.	39.25.09 ↔ Gefäß-Bypass von der Aorta oder der A. iliaca zu weiteren Arterien der unteren Extremität, sonstige
38.87.10 ↔ Sonstiger chirurgischer Verschluss von tiefen abdominalen Venen, n.n.bez.	39.25.11 ↔ Aorto-iliakaler Bypass
38.87.11 ↔ Sonstiger chirurgischer Verschluss der V. cava inferior	39.25.12 ↔ Aorto-femoraler Bypass
38.87.12 ↔ Sonstiger chirurgischer Verschluss der V. iliaca communis und V. iliaca interna	39.25.13 ↔ Aorto-poplitealer Bypass
38.87.19 ↔ Sonstiger chirurgischer Verschluss von tiefen abdominalen Venen, sonstige	39.25.14 ↔ Aorto-cruraler Bypass
38.87.99 ↔ Sonstiger chirurgischer Verschluss von abdominalen Venen, sonstige	39.25.15 ↔ Aorto-ilio-femoraler Bypass
39.0X.00 ↔ Shunt einer systemischen Arterie zur Pulmonalarterie, n.n.bez.	39.25.16 ↔ Aorto-ilio-poplitealer Bypass
39.0X.10 ↔ Anastomose zwischen A. subclavia und A. pulmonalis [Blalock-Taussig]	39.25.21 ↔ Ilio-iliakaler Bypass
39.0X.11 ↔ Anastomose zwischen Aorta und A. pulmonalis dextra [Waterston-Cooley]	39.25.22 ↔ Ilio-femoraler Bypass
39.0X.12 ↔ Anastomose zwischen Aorta descendens und A. pulmonalis sinistra [Potts-Smith]	39.25.23 ↔ Ilio-poplitealer Bypass
39.0X.13 ↔ Anastomose zwischen A. pulmonalis sinistra und A. pulmonalis dextra	39.25.24 ↔ Ilio-cruraler Bypass
39.0X.20 ↔ Prothesenshunt zwischen A. pulmonalis und Aorta, zentral	39.25.30 ↔ Obturator-Bypass (extraanatomisch)
39.0X.21 ↔ Prothesenshunt zwischen A. pulmonalis und Aorta, peripher	39.26.10 ↔ Sonstiger intraabdominaler Gefäß-Shunt oder -Bypass, Viszeralarterien
39.0X.23 ↔ Pulmonalarteriell Banding	39.26.11 ↔ Sonstiger intraabdominaler Gefäß-Shunt oder -Bypass, Aorta
39.0X.24 ↔ Shunt einer systemischen Arterie zur Pulmonalarterie, Damus-Kay-Stansel-Operation	39.26.12 ↔ Sonstiger intraabdominaler Gefäß-Shunt oder -Bypass, A. renalis
39.0X.99 ↔ Shunt einer systemischen Arterie zur Pulmonalarterie, sonstige	39.26.19 ↔ Sonstiger intraabdominaler Gefäß-Shunt oder -Bypass, sonstige Viszeralarterien
39.10 ↔ Intraabdominaler venöser Shunt, n.n.bez.	39.26.99 ↔ Sonstiger intraabdominaler Gefäß-Shunt oder -Bypass, sonstige
39.11.00 ↔ Anlage und Revision portosystemischer Shunt, TIPSS, n.n.bez.	39.28 ↔ Extrakraniell-intrakranieller Gefäß-Bypass
39.11.11 ↔ Anlage portosystemischer Shunt, Einsatz von perkutaner (Ballon-)Angioplastie	39.29.10 ↔ Gefäß-Shunt oder Bypass an Arterien der unteren Extremität, n.n.bez.
39.11.12 ↔ Anlage portosystemischer Shunt, Perkutane Thrombolyse und Thrombektomie	39.29.11 ↔ Femorofemoraler Gefäß-Shunt oder -Bypass
39.11.13 ↔ Anlage portosystemischer Shunt, Einsatz von Stent	39.29.12 ↔ Femoropoplitealer Gefäß-Shunt oder -Bypass
39.11.21 ↔ Revision portosystemischer Shunt, perkutaner Verschluss	39.29.13 ↔ Femorocruraler Gefäß-Shunt oder -Bypass
39.11.22 ↔ Revision portosystemischer Shunt, Einsatz von Stenteinlage	39.29.14 ↔ Femoropedaler Gefäß-Shunt oder -Bypass
39.11.23 ↔ Revision portosystemischer Shunt, Einsatz von perkutaner Thrombektomie und Thrombolyse	39.29.15 ↔ Popliteocruraler und popliteopedaler Gefäß-Shunt oder -Bypass
39.11.24 ↔ Revision portosystemischer Shunt, Durchführung von perkutaner Verkleinerung eines bestehenden portosystemischen Shunts	39.29.16 ↔ Gefäß-Shunt oder Bypass an Arterien des Unterschenkels und des Fusses
	39.29.19 ↔ Gefäß-Shunt oder Bypass an Arterien der unteren Extremität, sonstige
	39.29.20 ↔ Gefäß-Shunt oder Bypass an Arterien der oberen Extremität
	39.29.30 ↔ Sonstiger (peripherer) Gefäß-Shunt oder -Bypass, extraanatomisch, n.n.bez.
	39.29.31 ↔ Subclaviafemoraler Gefäß-Shunt oder Bypass
	39.29.32 ↔ Axillofemoraler Gefäß-Shunt oder Bypass
	39.29.33 ↔ Femorofemoraler Cross-over-Bypass
	39.29.39 ↔ Sonstiger (peripherer) Gefäß-Shunt oder -Bypass, extraanatomisch, sonstige
	39.29.40 ↔ Gefäß-Shunt oder -Bypass an Venen
	39.29.81 ↔ Temporärer intraoperativer Shunt, arterioarteriell
	39.29.82 ↔ Temporärer intraoperativer Shunt, arteriovenös
	39.29.89 ↔ Temporärer intraoperativer Shunt, sonstige

39.29.99 ↔	Sonstiger (peripherer) Gefäss-Shunt oder -Bypass, sonstige	39.56.11 ↔	Plastische Rekonstruktion von intrakraniellen Gefässen mit Gewebe-Patch
39.2A ↔	Intra-intrakranieller Gefäss-Bypass	39.56.12 ↔	Plastische Rekonstruktion der V. jugularis mit Gewebe-Patch
39.31.10 ↔	Naht einer Arterie an Kopf und Hals, n.n.bez.	39.56.19 ↔	Plastische Rekonstruktion von Gefässen an Kopf und Hals mit Gewebe-Patch, sonstige
39.31.11 ↔	Naht einer intrakraniellen Arterie	39.56.20 ↔	Plastische Rekonstruktion von Gefässen der oberen Extremität mit Gewebe-Patch, n.n.bez.
39.31.19 ↔	Naht einer Arterie an Kopf und Hals, sonstige	39.56.21 ↔	Plastische Rekonstruktion von Arterien der oberen Extremität mit Gewebe-Patch
39.31.20 ↔	Naht einer Arterie des Oberarms, n.n.bez.	39.56.22 ↔	Plastische Rekonstruktion der V. subclavia, V. axillaris und V. brachiocephalica mit Gewebe-Patch
39.31.21 ↔	Naht der A. axillaris	39.56.23 ↔	Plastische Rekonstruktion von sonstigen tiefen Venen der oberen Extremitäten mit Gewebe-Patch
39.31.22 ↔	Naht der A. brachialis	39.56.29 ↔	Plastische Rekonstruktion von Gefässen der oberen Extremität mit Gewebe-Patch, sonstige
39.31.29 ↔	Naht einer Arterie des Oberarms, sonstige	39.56.30 ↔	Plastische Rekonstruktion von thorakalen Gefässen mit Gewebe-Patch, n.n.bez.
39.31.30 ↔	Naht einer Arterie des Unterarms	39.56.31 ↔	Plastische Rekonstruktion der thorakalen Aorta mit Gewebe-Patch
39.31.40 ↔	Naht einer Arterie der Hand	39.56.32 ↔	Plastische Rekonstruktion der V. pulmonalis mit Gewebe-Patch
39.31.50 ↔	Naht einer Arterie der unteren Extremität	39.56.33 ↔	Plastische Rekonstruktion der V. cava superior mit Gewebe-Patch
39.31.60 ↔	Naht der Aorta, n.n.bez.	39.56.39 ↔	Plastische Rekonstruktion von thorakalen Gefässen mit Gewebe-Patch, sonstige
39.31.61 ↔	Naht der thorakalen Aorta	39.56.40 ↔	Plastische Rekonstruktion abdominaler Arterien mit Gewebe-Patch, n.n.bez.
39.31.62 ↔	Naht der abdominalen Aorta	39.56.41 ↔	Plastische Rekonstruktion der abdominalen Aorta mit Gewebe-Patch
39.31.69 ↔	Naht der Aorta, sonstige	39.56.42 ↔	Plastische Rekonstruktion des Truncus coeliacus mit Gewebe-Patch
39.31.70 ↔	Naht von sonstigen thorakalen Arterien, n.n.bez.	39.56.43 ↔	Plastische Rekonstruktion der A. gastrica mit Gewebe-Patch
39.31.71 ↔	Naht der A. pulmonalis	39.56.44 ↔	Plastische Rekonstruktion der A. hepatica mit Gewebe-Patch
39.31.72 ↔	Naht des Truncus brachiocephalicus	39.56.45 ↔	Plastische Rekonstruktion der A. lienalis mit Gewebe-Patch
39.31.73 ↔	Naht der A. subclavia	39.56.46 ↔	Plastische Rekonstruktion der A. renalis mit Gewebe-Patch
39.31.79 ↔	Naht von thorakalen Arterien, sonstige	39.56.47 ↔	Plastische Rekonstruktion der A. mesenterica mit Gewebe-Patch
39.31.80 ↔	Naht von abdominalen Arterien, n.n.bez.	39.56.48 ↔	Plastische Rekonstruktion der A. iliaca mit Gewebe-Patch
39.31.81 ↔	Naht des Truncus coeliacus	39.56.49 ↔	Plastische Rekonstruktion abdominaler Arterien mit Gewebe-Patch, sonstige
39.31.82 ↔	Naht der A. gastrica	39.56.50 ↔	Plastische Rekonstruktion abdominaler Venen mit Gewebe-Patch, n.n.bez.
39.31.83 ↔	Naht der A. hepatica	39.56.51 ↔	Plastische Rekonstruktion der V. cava inferior mit Gewebe-Patch
39.31.84 ↔	Naht der A. lienalis	39.56.52 ↔	Plastische Rekonstruktion der V. iliaca mit Gewebe-Patch
39.31.85 ↔	Naht der A. renalis	39.56.59 ↔	Plastische Rekonstruktion abdominaler Venen mit Gewebe-Patch, sonstige
39.31.86 ↔	Naht der A. mesenterialis	39.56.60 ↔	Plastische Rekonstruktion von Gefässen der unteren Extremität mit Gewebe-Patch, n.n.bez.
39.31.87 ↔	Naht der A. lumbalis	39.56.61 ↔	Plastische Rekonstruktion von Arterien der unteren Extremität mit Gewebe-Patch
39.31.88 ↔	Naht der A. iliaca	39.56.62 ↔	Plastische Rekonstruktion der V. femoralis und V. poplitea mit Gewebe-Patch
39.31.89 ↔	Naht von abdominalen Arterien, sonstige	39.56.63 ↔	Plastische Rekonstruktion von sonstigen tiefen Venen der unteren Extremitäten mit Gewebe-Patch
39.32.11 ↔	Naht einer intrakraniellen Vene	39.56.64 ↔	Plastische Rekonstruktion von oberflächlichen Venen des Oberschenkels mit Gewebe-Patch
39.32.19 ↔	Naht einer Vene an Kopf und Hals, sonstige	39.56.69 ↔	Plastische Rekonstruktion von Gefässen der unteren Extremität mit Gewebe-Patch, sonstige
39.32.30 ↔	Naht einer thorakalen Vene, n.n.bez.	39.56.99 ↔	Plastische Rekonstruktion eines Blutgefässes mit Gewebe-Patch, sonstige
39.32.31 ↔	Naht der V. cava superior	39.57.00 ↔	Plastische Rekonstruktion eines Blutgefässes mit synthetischem Patch Graft, n.n.bez.
39.32.32 ↔	Naht der V. brachiocephalica		
39.32.39 ↔	Naht einer thorakalen Vene, sonstige		
39.32.40 ↔	Naht einer abdominalen Vene, n.n.bez.		
39.32.41 ↔	Naht der V. cava inferior		
39.32.42 ↔	Naht der V. iliaca communis und V. iliaca interna		
39.49.10 ↔	Revision einer Gefässanastomose		
39.49.30 ↔	Ersatz eines kardialen Conduit		
39.51.00 ↔	Aneurysma-Clipping, n.n.bez.		
39.51.11 ↔	Aneurysma-Clipping intrakraniell		
39.51.99 ↔	Aneurysma-Clipping, sonstige		
39.52.11 ↔	Sonstige Korrektur eines Aneurysmas von intrakraniellen Blutgefässen		
39.52.19 ↔	Sonstige Korrektur eines Aneurysmas von Blutgefässen an Kopf und Hals, sonstige		
39.52.20 ↔	Sonstige Korrektur eines Aneurysmas der Aorta, n.n.bez.		
39.52.21 ↔	Sonstige offen chirurgische Korrektur eines Aneurysmas der Aorta ascendens, des Aortenbogens und der thorakalen Aorta		
39.52.22 ↔	Sonstige offen chirurgische Korrektur eines Aneurysmas der Aorta abdominalis		
39.52.29 ↔	Sonstige Korrektur eines Aneurysmas der Aorta, sonstige		
39.53 ↔	Verschluss einer arteriovenösen Fistel		
39.54.11 ↔	Re-entry Operation, thorakale Aorta, offen chirurgisch		
39.54.12 ↔	Re-entry Operation, thorakale Aorta, endovaskulärer Zugang		
39.54.21 ↔	Re-entry Operation, Aorta abdominalis, offen chirurgisch		
39.54.22 ↔	Re-entry Operation, Aorta abdominalis, endovaskulärer Zugang		
39.55 ↔	Reimplantation eines aberrierenden Nierengefässes		
39.56.00 ↔	Plastische Rekonstruktion eines Blutgefässes mit Gewebe-Patch, n.n.bez.		

39.57.11 ↔	Plastische Rekonstruktion von intrakraniellen Gefässen mit synthetischem Patch Graft	39.57.69 ↔	Plastische Rekonstruktion von Gefässen der unteren Extremität mit synthetischem Patch Graft, sonstige
39.57.12 ↔	Plastische Rekonstruktion von extrakraniellen Arterien an Kopf und Hals mit synthetischem Patch Graft	39.57.99 ↔	Plastische Rekonstruktion eines Blutgefässes mit synthetischem Patch Graft, sonstige
39.57.13 ↔	Plastische Rekonstruktion der V. jugularis mit synthetischem Patch Graft	39.59.31 ↔	Sonstige plastische Rekonstruktion eines intrakraniellen Gefässes
39.57.19 ↔	Plastische Rekonstruktion von Gefässen an Kopf und Hals mit synthetischem Patch Graft, sonstige	39.59.32 ↔	Sonstige plastische Rekonstruktion der extrakraniellen A. vertebralis
39.57.20 ↔	Plastische Rekonstruktion von Gefässen der oberen Extremität mit synthetischem Patch Graft, n.n.bez.	39.59.33 ↔	Sonstige plastische Rekonstruktion von extrakraniellen Arterien an Kopf und Hals, sonstige
39.57.21 ↔	Plastische Rekonstruktion von Arterien der oberen Extremität mit synthetischem Patch Graft	39.59.34 ↔	Sonstige plastische Rekonstruktion der V. jugularis
39.57.22 ↔	Plastische Rekonstruktion der V. subclavia, V. axillaris und V. brachiocephalica mit synthetischem Patch Graft	39.59.39 ↔	Sonstige plastische Rekonstruktion von Gefässen an Kopf und Hals, sonstige
39.57.23 ↔	Plastische Rekonstruktion von sonstigen tiefen Venen der oberen Extremitäten mit synthetischem Patch Graft	39.59.40 ↔	Sonstige plastische Rekonstruktion von Gefässen der oberen Extremität, n.n.bez.
39.57.29 ↔	Plastische Rekonstruktion von Gefässen der oberen Extremität mit synthetischem Patch Graft, sonstige	39.59.41 ↔	Sonstige plastische Rekonstruktion von Arterien der oberen Extremität
39.57.30 ↔	Plastische Rekonstruktion von thorakalen Gefässen mit synthetischem Patch Graft, n.n.bez.	39.59.42 ↔	Sonstige plastische Rekonstruktion der V. subclavia, V. axillaris und V. brachiocephalica
39.57.31 ↔	Plastische Rekonstruktion der thorakalen Aorta mit synthetischem Patch Graft	39.59.48 ↔	Sonstige plastische Rekonstruktion von sonstigen tiefen Venen der oberen Extremität
39.57.32 ↔	Plastische Rekonstruktion der V. pulmonalis mit synthetischem Patch Graft	39.59.49 ↔	Sonstige plastische Rekonstruktion von Gefässen der oberen Extremität, sonstige
39.57.33 ↔	Plastische Rekonstruktion der V. cava superior mit synthetischem Patch Graft	39.59.50 ↔	Sonstige plastische Rekonstruktion von thorakalen Gefässen, n.n.bez.
39.57.39 ↔	Plastische Rekonstruktion von thorakalen Gefässen mit synthetischem Patch Graft, sonstige	39.59.51 ↔	Sonstige plastische Rekonstruktion der thorakalen Aorta
39.57.40 ↔	Plastische Rekonstruktion abdominalen Arterien mit synthetischem Patch Graft, n.n.bez.	39.59.52 ↔	Sonstige plastische Rekonstruktion der A. pulmonalis
39.57.41 ↔	Plastische Rekonstruktion der abdominalen Aorta mit synthetischem Patch Graft	39.59.53 ↔	Sonstige plastische Rekonstruktion von thorakalen Arterien, sonstige
39.57.42 ↔	Plastische Rekonstruktion des Truncus coeliacus mit synthetischem Patch Graft	39.59.54 ↔	Sonstige plastische Rekonstruktion der V. pulmonalis
39.57.43 ↔	Plastische Rekonstruktion der A. gastrica mit synthetischem Patch Graft	39.59.55 ↔	Sonstige plastische Rekonstruktion der V. cava superior
39.57.44 ↔	Plastische Rekonstruktion der A. hepatica mit synthetischem Patch Graft	39.59.59 ↔	Sonstige plastische Rekonstruktion von thorakalen Gefässen, sonstige
39.57.45 ↔	Plastische Rekonstruktion der A. lienalis mit synthetischem Patch Graft	39.59.60 ↔	Sonstige plastische Rekonstruktion von abdominalen Arterien, n.n.bez.
39.57.46 ↔	Plastische Rekonstruktion der A. renalis mit synthetischem Patch Graft	39.59.61 ↔	Sonstige plastische Rekonstruktion der abdominalen Aorta
39.57.47 ↔	Plastische Rekonstruktion der A. mesenterica mit synthetischem Patch Graft	39.59.62 ↔	Sonstige plastische Rekonstruktion des Truncus coeliacus
39.57.48 ↔	Plastische Rekonstruktion der A. iliaca mit synthetischem Patch Graft	39.59.63 ↔	Sonstige plastische Rekonstruktion der A. gastrica
39.57.49 ↔	Plastische Rekonstruktion abdominalen Arterien mit synthetischem Patch Graft, sonstige	39.59.64 ↔	Sonstige plastische Rekonstruktion A. hepatica
39.57.50 ↔	Plastische Rekonstruktion abdominalen Venen mit synthetischem Patch Graft, n.n.bez.	39.59.65 ↔	Sonstige plastische Rekonstruktion der A. lienalis
39.57.51 ↔	Plastische Rekonstruktion der V. cava inferior mit synthetischem Patch Graft	39.59.66 ↔	Sonstige plastische Rekonstruktion der A. renalis
39.57.52 ↔	Plastische Rekonstruktion der V. iliaca mit synthetischem Patch Graft	39.59.67 ↔	Sonstige plastische Rekonstruktion der A. mesenterica
39.57.59 ↔	Plastische Rekonstruktion abdominalen Venen mit synthetischem Patch Graft, sonstige	39.59.68 ↔	Sonstige plastische Rekonstruktion der A. iliaca
39.57.60 ↔	Plastische Rekonstruktion von Gefässen der unteren Extremität mit synthetischem Patch Graft, n.n.bez.	39.59.69 ↔	Sonstige plastische Rekonstruktion von abdominalen Arterien, sonstige
39.57.61 ↔	Plastische Rekonstruktion von Arterien der unteren Extremität mit synthetischem Patch Graft	39.59.70 ↔	Sonstige plastische Rekonstruktion von abdominalen Venen, n.n.bez.
39.57.62 ↔	Plastische Rekonstruktion der V. femoralis und V. poplitea mit synthetischem Patch Graft	39.59.71 ↔	Sonstige plastische Rekonstruktion der V. cava inferior
39.57.63 ↔	Plastische Rekonstruktion von sonstigen tiefen Venen der unteren Extremitäten mit synthetischem Patch Graft	39.59.72 ↔	Sonstige plastische Rekonstruktion der V. iliaca
39.57.64 ↔	Plastische Rekonstruktion von oberflächlichen Venen des Oberschenkels mit synthetischem Patch Graft	39.59.79 ↔	Sonstige plastische Rekonstruktion von abdominalen Venen, sonstige
		39.59.80 ↔	Sonstige plastische Rekonstruktion von Gefässen der unteren Extremität, n.n.bez.
		39.59.81 ↔	Sonstige plastische Rekonstruktion von Arterien der unteren Extremität
		39.59.82 ↔	Sonstige plastische Rekonstruktion der V. femoralis
		39.59.83 ↔	Sonstige plastische Rekonstruktion der V. poplitea
		39.59.88 ↔	Sonstige plastische Rekonstruktion von sonstigen tiefen Venen der unteren Extremität
		39.59.90 ↔	Sonstige plastische Rekonstruktion eines Gefässes, Venenklappenplastik
		39.61.00 ↔	Extrakorporelle Zirkulation [ECC], n.n.bez.
		39.61.10 ↔	Konventionelle extrakorporelle Zirkulation [ECC] unter Normothermie (mehr als 35 °C)

39.61.11 ↔ Konventionelle extrakorporelle Zirkulation [ECC] unter milder Hypothermie (32 - 35 °C)	39.72.26 ↔ Selektive Embolisation von extrakraniellen Gefässen des Kopfes und des Halses mit Coils
39.61.12 ↔ Konventionelle extrakorporelle Zirkulation [ECC] unter moderater Hypothermie (26 bis unter 32 °C)	39.72.27 ↔ Selektive Embolisation von extrakraniellen Gefässen des Kopfes und des Halses mit Partikeln
39.61.13 ↔ Konventionelle extrakorporelle Zirkulation [ECC] unter tiefer Hypothermie (20 bis unter 26 °C)	39.72.28 ↔ Selektive Embolisation von extrakraniellen Gefässen des Kopfes und des Halses mit embolisierenden Flüssigkeiten
39.61.14 ↔ Konventionelle extrakorporelle Zirkulation [ECC] unter profunder Hypothermie (unter 20 °C)	39.72.29 ↔ Selektive Embolisation von extrakraniellen Gefässen des Kopfes und des Halses, sonstige
39.61.15 ↔ Konventionelle extrakorporelle Zirkulation [ECC] unter Hypothermie, unbekannte Temperatur	39.72.2A ↔ Selektive Embolisation von extrakraniellen Gefässen des Kopfes und des Halses mit embolisierenden (ablösbaren) Ballons
39.61.21 ↔ Minimalisierte extrakorporelle Zirkulation [ECC] unter Normothermie (mehr als 35 °C)	39.72.2B ↔ Selektive Embolisation von extrakraniellen Gefässen des Kopfes und des Halses mit Schirmen
39.61.22 ↔ Minimalisierte extrakorporelle Zirkulation [ECC] unter milder Hypothermie (32 - 35 °C)	39.73.00 ↔ Endovaskuläre Implantation eines Stent-Grafts [Stent-Prothesen] an der thorakalen und thorakoabdominalen Aorta, n.n.bez.
39.61.23 ↔ Minimalisierte extrakorporelle Zirkulation [ECC] unter moderater Hypothermie (26 bis unter 32 °C)	39.73.09 ↔ Endovaskuläre Implantation eines Stent-Grafts [Stent-Prothesen] an der thorakalen und thorakoabdominalen Aorta, sonstige
39.61.24 ↔ Minimalisierte extrakorporelle Zirkulation [ECC] unter tiefer Hypothermie (20 bis unter 26 °C)	39.73.31 ↔ Endovaskuläre Implantation in die Aorta thoracica von Stent-Grafts [Stent-Prothesen], ohne Öffnung
39.61.25 ↔ Minimalisierte extrakorporelle Zirkulation [ECC] unter profunder Hypothermie (unter 20 °C)	39.73.32 ↔ Endovaskuläre Implantation in die Aorta thoracica von Stent-Grafts [Stent-Prothesen], mit 1 Öffnung
39.61.26 ↔ Minimalisierte extrakorporelle Zirkulation [ECC] unter Hypothermie, unbekannte Temperatur	39.73.33 ↔ Endovaskuläre Implantation in die Aorta thoracica von Stent-Grafts [Stent-Prothesen], mit 2 Öffnungen
39.61.99 ↔ Extrakorporelle Zirkulation [ECC], sonstige	39.73.34 ↔ Endovaskuläre Implantation in die Aorta thoracica von Stent-Grafts [Stent-Prothesen], mit 3 Öffnungen
39.66 ↔ Perkutaner kardiopulmonaler Bypass	39.73.35 ↔ Endovaskuläre Implantation in die Aorta thoracica von Stent-Grafts [Stent-Prothesen], mit 4 und mehr Öffnungen
39.71.00 ↔ Endovaskuläre Implantation eines Stent-Grafts [Stent-Prothesen] an der abdominalen Aorta, n.n.bez.	39.73.36 ↔ Endovaskuläre Implantation in die Aorta thoracica von Stent-Grafts [Stent-Prothesen], mit Versorgung eines Gefässabganges in Parallelgraft-Technik
39.71.09 ↔ Endovaskuläre Implantation eines Stent-Grafts [Stent-Prothesen] an der abdominalen Aorta, sonstige	39.73.37 ↔ Endovaskuläre Implantation in die Aorta thoracica von Stent-Grafts [Stent-Prothesen], mit Versorgung von 2 und mehr Gefässabgängen in Parallelgraft-Technik
39.71.21 ↔ Endovaskuläre Implantation in die Aorta abdominalis von Stent-Grafts [Stent-Prothesen], ohne Öffnung	39.73.41 ↔ Endovaskuläre Implantation in die Aorta thoracoabdominalis von Stent-Grafts [Stent-Prothesen], ohne Öffnung
39.71.22 ↔ Endovaskuläre Implantation in die Aorta abdominalis von Stent-Grafts [Stent-Prothesen], mit 1 Öffnung	39.73.42 ↔ Endovaskuläre Implantation in die Aorta thoracoabdominalis von Stent-Grafts [Stent-Prothesen], mit 1 Öffnung
39.71.23 ↔ Endovaskuläre Implantation in die Aorta abdominalis von Stent-Grafts [Stent-Prothesen], mit 2 Öffnungen	39.73.43 ↔ Endovaskuläre Implantation in die Aorta thoracoabdominalis von Stent-Grafts [Stent-Prothesen], mit 2 Öffnungen
39.71.24 ↔ Endovaskuläre Implantation in die Aorta abdominalis von Stent-Grafts [Stent-Prothesen], mit 3 Öffnungen	39.73.44 ↔ Endovaskuläre Implantation in die Aorta thoracoabdominalis von Stent-Grafts [Stent-Prothesen], mit 3 Öffnungen
39.71.25 ↔ Endovaskuläre Implantation in die Aorta abdominalis von Stent-Grafts [Stent-Prothesen], mit 4 und mehr Öffnungen	39.73.45 ↔ Endovaskuläre Implantation in die Aorta thoracoabdominalis von Stent-Grafts [Stent-Prothesen], mit 4 und mehr Öffnungen
39.71.31 ↔ Endovaskuläre Implantation in die Aorta abdominalis von Stent-Grafts [Stent-Prothesen], mit Versorgung eines Gefässabganges in Parallelgraft-Technik	39.73.46 ↔ Endovaskuläre Implantation in die Aorta thoracoabdominalis von Stent-Grafts [Stent-Prothesen], mit Versorgung eines Gefässabganges in Parallelgraft-Technik
39.71.32 ↔ Endovaskuläre Implantation in die Aorta abdominalis von Stent-Grafts [Stent-Prothesen], mit Versorgung von zwei oder mehr Gefässabgängen in Parallelgraft-Technik	39.73.47 ↔ Endovaskuläre Implantation in die Aorta thoracoabdominalis von Stent-Grafts [Stent-Prothesen], mit Versorgung von 2 und mehr Gefässabgängen in Parallelgraft-Technik
39.72.09 ↔ Endovaskuläre plastische Rekonstruktion oder Okklusion von Gefässen am Kopf und Hals, sonstige	39.76.62 ↔ Perkutane stentgestützte Thrombektomie an extrakraniellen Gefässen
39.72.14 ↔ Selektive Embolisation von intrakraniellen Gefässen mit adhäsivem Embolisat	39.77.10 ↔ Perkutane Ballonangioplastie an intrakraniell(en) Gefäss(en)
39.72.15 ↔ Selektive Embolisation von intrakraniellen Gefässen mit Plugs	39.77.20 ↔ Perkutane Bladeangioplastie an intrakraniell(en) Gefäss(en)
39.72.16 ↔ Selektive Embolisation von intrakraniellen Gefässen mit Coils	39.77.30 ↔ Perkutane Laserangioplastie an intrakraniell(en) Gefäss(en)
39.72.17 ↔ Selektive Embolisation von intrakraniellen Gefässen mit Partikeln	39.77.40 ↔ Perkutane Atherektomie an intrakraniell(en) Gefäss(en)
39.72.18 ↔ Selektive Embolisation von intrakraniellen Gefässen mit embolisierenden Flüssigkeiten	
39.72.19 ↔ Selektive Embolisation von intrakraniellen Gefässen, sonstige	
39.72.1A ↔ Selektive Embolisation von intrakraniellen Gefässen mit embolisierenden (ablösbaren) Ballons	
39.72.1B ↔ Selektive Embolisation von intrakraniellen Gefässen mit Schirmen	
39.72.24 ↔ Selektive Embolisation von extrakraniellen Gefässen des Kopfes und des Halses mit adhäsivem Embolisat	
39.72.25 ↔ Selektive Embolisation von extrakraniellen Gefässen des Kopfes und des Halses mit Plugs	

39.77.50 ↔	Perkutane selektive Thrombolyse von intrakraniell(em)n Gefäss(en)	39.79.72 ↔	Kathetertechnischer Verschluss mittels Laser, an der Aorta
39.77.60 ↔	Perkutane Thrombektomie an intrakraniell(em)n Gefäss(en), n.n.bez.	39.79.74 ↔	Kathetertechnischer Verschluss mittels Laser, an thorakalen Gefässen
39.77.61 ↔	Perkutane Rotationsthrombektomie an intrakraniell(em)n Gefäss(en)	39.79.75 ↔	Kathetertechnischer Verschluss mittels Laser, an Gefässen der unteren Extremitäten
39.77.62 ↔	Perkutane stentgestützte Thrombektomie an intrakraniell(em)n Gefäss(en)	39.79.76 ↔	Kathetertechnischer Verschluss mittels Laser, an viszerale(n) Gefässen
39.77.69 ↔	Perkutane Thrombektomie an intrakraniell(em)n Gefäss(en), sonstige	39.79.77 ↔	Kathetertechnischer Verschluss mittels Laser, an abdominalen und pelvinen Gefässen
39.77.70 ↔	Perkutane endovaskuläre Fremdkörperentfernung aus intrakraniell(em)n Gefäss(en)	39.79.79 ↔	Kathetertechnischer Verschluss von Arterien mittels Laser, sonstige Gefässe, sonstige
39.77.80 ↔	Perkutan-transluminale intraarterielle Spasmolyse bei zerebrovaskulären Vasospasmen	39.79.81 ↔	Kathetertechnischer Verschluss mittels Radiofrequenz an Arterien der oberen Extremitäten
39.79.21 ↔	Coil-Embolisation oder -Verschluss von Gefässen der oberen Extremitäten	39.79.82 ↔	Kathetertechnischer Verschluss mittels Radiofrequenz an der Aorta
39.79.22 ↔	Coil-Embolisation oder -Verschluss der Aorta	39.79.84 ↔	Kathetertechnischer Verschluss mittels Radiofrequenz an thorakalen Gefässen
39.79.24 ↔	Coil-Embolisation oder -Verschluss von thorakalen Gefässen	39.79.85 ↔	Kathetertechnischer Verschluss mittels Radiofrequenz an Gefässen der unteren Extremitäten
39.79.25 ↔	Coil-Embolisation oder -Verschluss von viszerale(n) Gefässen	39.79.86 ↔	Kathetertechnischer Verschluss mittels Radiofrequenz an viszerale(n) Gefässen
39.79.26 ↔	Coil-Embolisation oder -Verschluss von abdominalen und pelvinen Gefässen	39.79.87 ↔	Kathetertechnischer Verschluss mittels Radiofrequenz an abdominalen und pelvinen Gefässen
39.79.27 ↔	Coil-Embolisation oder -Verschluss von Gefässen der unteren Extremitäten	39.79.89 ↔	Kathetertechnischer Verschluss mittels Radiofrequenz an sonstigen Gefässen, sonstige
39.79.28 ↔	Coil-Embolisation oder -Verschluss von spinalen Gefässen	39.79.91 ↔	Selektive Embolisation von Gefässen der oberen Extremitäten, sonstige
39.79.41 ↔	Selektive Embolisation mit ablösbaren Ballons von Gefässen der oberen Extremitäten	39.79.92 ↔	Selektive Embolisation der Aorta, sonstige
39.79.42 ↔	Selektive Embolisation mit ablösbaren Ballons der Aorta	39.79.94 ↔	Selektive Embolisation von thorakalen Gefässen, sonstige
39.79.44 ↔	Selektive Embolisation mit ablösbaren Ballons von thorakalen Gefässen	39.79.95 ↔	Selektive Embolisation von viszerale(n) Gefässen, sonstige
39.79.45 ↔	Selektive Embolisation mit ablösbaren Ballons von viszerale(n) Gefässen	39.79.96 ↔	Selektive Embolisation von abdominalen und pelvinen Gefässen, sonstige
39.79.46 ↔	Selektive Embolisation mit ablösbaren Ballons von abdominalen und pelvinen Gefässen	39.79.97 ↔	Selektive Embolisation von Gefässen der unteren Extremitäten, sonstige
39.79.47 ↔	Selektive Embolisation mit ablösbaren Ballons von spinalen Gefässen	39.79.98 ↔	Selektive Embolisation von spinalen Gefässen, sonstige
39.79.48 ↔	Selektive Embolisation mit ablösbaren Ballons von Gefässen der unteren Extremitäten	39.79.A1 ↔	Selektive Embolisation mit Plugs von Gefässen der oberen Extremitäten
39.79.49 ↔	Selektive Embolisation mit ablösbaren Ballons von sonstigen Gefässen, sonstige	39.79.A2 ↔	Selektive Embolisation mit Plugs der Aorta
39.79.51 ↔	Selektive Embolisation mit Schirmen von Gefässen der oberen Extremitäten	39.79.A4 ↔	Selektive Embolisation mit Plugs von thorakalen Gefässen
39.79.52 ↔	Selektive Embolisation mit Schirmen der Aorta	39.79.A5 ↔	Selektive Embolisation mit Plugs von viszerale(n) Gefässen
39.79.54 ↔	Selektive Embolisation mit Schirmen von thorakalen Gefässen	39.79.A6 ↔	Selektive Embolisation mit Plugs von abdominalen und pelvinen Gefässen
39.79.55 ↔	Selektive Embolisation mit Schirmen von viszerale(n) Gefässen	39.79.A7 ↔	Selektive Embolisation mit Plugs von Gefässen der unteren Extremitäten
39.79.56 ↔	Selektive Embolisation mit Schirmen von abdominalen und pelvinen Gefässen	39.79.A8 ↔	Selektive Embolisation mit Plugs von spinalen Gefässen
39.79.57 ↔	Selektive Embolisation mit Schirmen von Gefässen der unteren Extremitäten	39.79.B1 ↔	Selektive Embolisation mit embolisierenden Flüssigkeiten von Gefässen der oberen Extremitäten
39.79.58 ↔	Selektive Embolisation mit Schirmen von spinalen Gefässen	39.79.B2 ↔	Selektive Embolisation mit embolisierenden Flüssigkeiten der Aorta
39.79.61 ↔	Selektive Embolisation mit Partikeln von Gefässen der oberen Extremitäten	39.79.B4 ↔	Selektive Embolisation mit embolisierenden Flüssigkeiten von thorakalen Gefässen
39.79.62 ↔	Selektive Embolisation mit Partikeln der Aorta	39.79.B5 ↔	Selektive Embolisation mit embolisierenden Flüssigkeiten von viszerale(n) Gefässen
39.79.64 ↔	Selektive Embolisation mit Partikeln von thorakalen Gefässen	39.79.B6 ↔	Selektive Embolisation mit embolisierenden Flüssigkeiten von abdominalen und pelvinen Gefässen
39.79.65 ↔	Selektive Embolisation mit Partikeln von viszerale(n) Gefässen	39.79.B7 ↔	Selektive Embolisation mit embolisierenden Flüssigkeiten von Gefässen der unteren Extremitäten
39.79.66 ↔	Selektive Embolisation mit Partikeln von abdominalen und pelvinen Gefässen	39.79.B8 ↔	Selektive Embolisation mit embolisierenden Flüssigkeiten von spinalen Gefässen
39.79.67 ↔	Selektive Embolisation mit Partikeln von Gefässen der unteren Extremitäten		
39.79.68 ↔	Selektive Embolisation mit Partikeln von spinalen Gefässen		
39.79.71 ↔	Kathetertechnischer Verschluss mittels Laser, an Arterien der oberen Extremitäten		

39.79.C1 ↔	Selektive Embolisation mit adhäsivem Embolisat von Gefässen der oberen Extremitäten	39.B1.23 ↔	(Perkutan-)transluminale Implantation von Stents ohne Medikamentenfreisetzung, A. carotis communis
39.79.C2 ↔	Selektive Embolisation mit adhäsivem Embolisat der Aorta	39.B1.25 ↔	(Perkutan-)transluminale Implantation von Stents ohne Medikamentenfreisetzung, A. carotis interna extrakraniell
39.79.C4 ↔	Selektive Embolisation mit adhäsivem Embolisat von thorakalen Gefässen	39.B1.26 ↔	(Perkutan-)transluminale Implantation von Stents ohne Medikamentenfreisetzung, A. carotis interna extrakraniell mit A. carotis communis
39.79.C5 ↔	Selektive Embolisation mit adhäsivem Embolisat von viszeralen Gefässen	39.B1.27 ↔	(Perkutan-)transluminale Implantation von Stents ohne Medikamentenfreisetzung, A. carotis externa
39.79.C6 ↔	Selektive Embolisation mit adhäsivem Embolisat von abdominalen und pelvinen Gefässen	39.B1.28 ↔	(Perkutan-)transluminale Implantation von Stents ohne Medikamentenfreisetzung, A. vertebralis extrakraniell
39.79.C7 ↔	Selektive Embolisation mit adhäsivem Embolisat von Gefässen der unteren Extremitäten	39.B1.31 ↔	(Perkutan-)transluminale Implantation von Stents ohne Medikamentenfreisetzung, Gefässe von Schulter und Oberarm
39.79.C8 ↔	Selektive Embolisation mit adhäsivem Embolisat von spinalen Gefässen	39.B1.51 ↔	(Perkutan-)transluminale Implantation von Stents ohne Medikamentenfreisetzung, Gefässe von Unterarm
39.7A.09 ↔	Endovaskuläre Implantation von Stent-Grafts [Stent-Prothesen] in sonstige Gefässe, sonstige	39.B1.71 ↔	(Perkutan-)transluminale Implantation von Stents ohne Medikamentenfreisetzung, Aorta
39.7A.11 ↔	Endovaskuläre Implantation, iliakal, 1 Stent-Prothese, ohne Seitenarm	39.B1.74 ↔	(Perkutan-)transluminale Implantation von Stents ohne Medikamentenfreisetzung, Aortenisthmus
39.7A.12 ↔	Endovaskuläre Implantation, iliakal, 2 Stent-Prothesen, ohne Seitenarm	39.B1.75 ↔	(Perkutan-)transluminale Implantation von Stents ohne Medikamentenfreisetzung, Ductus arteriosus apertus
39.7A.13 ↔	Endovaskuläre Implantation, iliakal, 3 Stent-Prothesen, ohne Seitenarm	39.B1.81 ↔	(Perkutan-)transluminale Implantation von Stents ohne Medikamentenfreisetzung, andere thorakale Gefässe
39.7A.14 ↔	Endovaskuläre Implantation, iliakal, 4 Stent-Prothesen, ohne Seitenarm	39.B1.A4 ↔	(Perkutan-)transluminale Implantation von Stents ohne Medikamentenfreisetzung, A. pulmonalis
39.7A.15 ↔	Endovaskuläre Implantation, iliakal, 5 Stent-Prothesen, ohne Seitenarm	39.B1.C1 ↔	(Perkutan-)transluminale Implantation von Stents ohne Medikamentenfreisetzung, andere abdominale und pelvine Arterien
39.7A.16 ↔	Endovaskuläre Implantation, iliakal, 6 und mehr Stent-Prothesen, ohne Seitenarm	39.B1.C3 ↔	(Perkutan-)transluminale Implantation von Stents ohne Medikamentenfreisetzung, A. iliaca
39.7A.21 ↔	Endovaskuläre Implantation in Beckenarterien von Stent-Grafts [Stent-Prothesen], iliakal mit Seitenarm	39.B1.D1 ↔	(Perkutan-)transluminale Implantation von Stents ohne Medikamentenfreisetzung, viszerale Gefässe
39.7A.22 ↔	Endovaskuläre Implantation in Beckenarterie von Stent-Grafts [Stent-Prothesen], mit Versorgung eines Gefässabganges in Parallelgraft-Technik	39.B1.G1 ↔	(Perkutan-)transluminale Implantation von Stents ohne Medikamentenfreisetzung, Arterien vom Oberschenkel
39.7A.31 ↔	Endovaskuläre Implantation von Stent-Grafts [Stent-Prothesen] in die V. cava	39.B1.H1 ↔	(Perkutan-)transluminale Implantation von Stents ohne Medikamentenfreisetzung, Gefässe vom Unterschenkel
39.7A.32 ↔	Endovaskuläre Implantation von Stent-Grafts [Stent-Prothesen] in die V. porta	39.B1.J3 ↔	(Perkutan-)transluminale Implantation von Stents ohne Medikamentenfreisetzung, V. pulmonalis
39.7A.41 ↔	Endovaskuläre Implantation von Stent-Grafts [Stent-Prothesen] in Nierengefässe	39.B1.J7 ↔	(Perkutan-)transluminale Implantation von Stents ohne Medikamentenfreisetzung, V. cava
39.8X.10 ↔	Exploration des Glomus caroticum und anderer Paraganglien	39.B1.JB ↔	(Perkutan-)transluminale Implantation von Stents ohne Medikamentenfreisetzung, andere abdominale und pelvine Venen
39.8X.11 ↔	Exzision des Glomus caroticum und anderer Paraganglien	39.B1.JF ↔	(Perkutan-)transluminale Implantation von Stents ohne Medikamentenfreisetzung, Venen vom Oberschenkel
39.8X.20 ↔	Implantation oder Ersetzen eines Impulsgenerators zur Aktivierung des Baroreflexes	39.B1.JI ↔	(Perkutan-)transluminale Implantation von Stents ohne Medikamentenfreisetzung, V. portae
39.99.10 ↔	Aortopexie	39.B1.L1 ↔	(Perkutan-)transluminale Implantation von Stents ohne Medikamentenfreisetzung, spinale Gefässe
39.99.20 ↔	Operationen bei kongenitalen Gefässanomalien, n.n.bez.	39.B1.M2 ↔	(Perkutan-)transluminale Implantation von Stents ohne Medikamentenfreisetzung, Aortopulmonale Kollateralgefässe [MAPCA]
39.99.21 ↔	Operationen bei kongenitaler Anomalie des Aortenisthmus (Stenose) oder bei unterbrochenem Aortenbogen	39.B1.N2 ↔	(Perkutan-)transluminale Implantation von Stents ohne Medikamentenfreisetzung, künstliche aortopulmonale Shunts
39.99.22 ↔	Operationen bei kongenitalen Anomalien der A. oder V. pulmonalis oder bei A. lusoria	39.B2.11 ↔	(Perkutan-)transluminale Implantation von Stents mit Medikamentenfreisetzung, intrakranielle Gefässe
39.99.23 ↔	Operationen bei kongenitalen Anomalien der V. cava	39.B2.23 ↔	(Perkutan-)transluminale Implantation von Stents mit Medikamentenfreisetzung, A. carotis communis
39.99.24 ↔	Operationen bei kongenitalen Kollateralgefässen und Unifokalisierung		
39.99.31 ↔	Katheterinterventioneller Verschluss des Ductus arteriosus Botalli, mit Coil		
39.99.32 ↔	Katheterinterventioneller Verschluss des Ductus arteriosus Botalli, mit Amplatz-Ductus-Occluder		
39.99.38 ↔	Katheterinterventioneller Verschluss des Ductus arteriosus Botalli, sonstige		
39.99.39 ↔	Operationen bei sonstigen kongenitalen Gefässanomalien		
39.A1.21 ↔	Platzierung einer Elektrode zur direkten Stimulation des intrakardialen Leitungssystems (His Bundle Pacing)		
39.B1.11 ↔	(Perkutan-)transluminale Implantation von Stents ohne Medikamentenfreisetzung, intrakranielle Gefässe		

- 39.B2.25 ↔ (Perkutan-)transluminale Implantation von Stents mit Medikamentenfreisetzung, A. carotis interna extrakraniell
- 39.B2.26 ↔ (Perkutan-)transluminale Implantation von Stents mit Medikamentenfreisetzung, A. carotis interna extrakraniell mit A. carotis communis
- 39.B2.27 ↔ (Perkutan-)transluminale Implantation von Stents mit Medikamentenfreisetzung, A. carotis externa
- 39.B2.28 ↔ (Perkutan-)transluminale Implantation von Stents mit Medikamentenfreisetzung, A. vertebralis extrakraniell
- 39.B2.31 ↔ (Perkutan-)transluminale Implantation von Stents mit Medikamentenfreisetzung, Gefäße von Schulter und Oberarm
- 39.B2.51 ↔ (Perkutan-)transluminale Implantation von Stents mit Medikamentenfreisetzung, Gefäße von Unterarm
- 39.B2.71 ↔ (Perkutan-)transluminale Implantation von Stents mit Medikamentenfreisetzung, Aorta
- 39.B2.74 ↔ (Perkutan-)transluminale Implantation von Stents mit Medikamentenfreisetzung, Aortenisthmus
- 39.B2.75 ↔ (Perkutan-)transluminale Implantation von Stents mit Medikamentenfreisetzung, Ductus arteriosus apertus
- 39.B2.81 ↔ (Perkutan-)transluminale Implantation von Stents mit Medikamentenfreisetzung, andere thorakale Gefäße
- 39.B2.A4 ↔ (Perkutan-)transluminale Implantation von Stents mit Medikamentenfreisetzung, A. pulmonalis
- 39.B2.C1 ↔ (Perkutan-)transluminale Implantation von Stents mit Medikamentenfreisetzung, andere abdominale und pelvine Arterien
- 39.B2.C3 ↔ (Perkutan-)transluminale Implantation von Stents mit Medikamentenfreisetzung, A. iliaca
- 39.B2.D1 ↔ (Perkutan-)transluminale Implantation von Stents mit Medikamentenfreisetzung, viszerale Gefäße
- 39.B2.G1 ↔ (Perkutan-)transluminale Implantation von Stents mit Medikamentenfreisetzung, Arterien vom Oberschenkel
- 39.B2.H1 ↔ (Perkutan-)transluminale Implantation von Stents mit Medikamentenfreisetzung, Gefäße vom Unterschenkel
- 39.B2.J3 ↔ (Perkutan-)transluminale Implantation von Stents mit Medikamentenfreisetzung, V. pulmonalis
- 39.B2.J7 ↔ (Perkutan-)transluminale Implantation von Stents mit Medikamentenfreisetzung, V. cava
- 39.B2.JB ↔ (Perkutan-)transluminale Implantation von Stents mit Medikamentenfreisetzung, andere abdominale und pelvine Venen
- 39.B2.JF ↔ (Perkutan-)transluminale Implantation von Stents mit Medikamentenfreisetzung, Venen vom Oberschenkel
- 39.B2.JI ↔ (Perkutan-)transluminale Implantation von Stents mit Medikamentenfreisetzung, V. portae
- 39.B2.L1 ↔ (Perkutan-)transluminale Implantation von Stents mit Medikamentenfreisetzung, spinale Gefäße
- 39.B2.M2 ↔ (Perkutan-)transluminale Implantation von Stents mit Medikamentenfreisetzung, Aortopulmonale Kollateralgefäße [MAPCA]
- 39.B2.N2 ↔ (Perkutan-)transluminale Implantation von Stents mit Medikamentenfreisetzung, künstliche aortopulmonale Shunts
- 39.B3.11 ↔ (Perkutan-)transluminale Implantation von gecoverten Stents ohne Medikamentenfreisetzung, intrakranielle Gefäße
- 39.B3.23 ↔ (Perkutan-)transluminale Implantation von gecoverten Stents ohne Medikamentenfreisetzung, A. carotis communis
- 39.B3.25 ↔ (Perkutan-)transluminale Implantation von gecoverten Stents ohne Medikamentenfreisetzung, A. carotis interna extrakraniell
- 39.B3.26 ↔ (Perkutan-)transluminale Implantation von gecoverten Stents ohne Medikamentenfreisetzung, A. carotis interna extrakraniell mit A. carotis communis
- 39.B3.27 ↔ (Perkutan-)transluminale Implantation von gecoverten Stents ohne Medikamentenfreisetzung, A. carotis externa
- 39.B3.28 ↔ (Perkutan-)transluminale Implantation von gecoverten Stents ohne Medikamentenfreisetzung, A. vertebralis extrakraniell
- 39.B3.31 ↔ (Perkutan-)transluminale Implantation von gecoverten Stents ohne Medikamentenfreisetzung, Gefäße von Schulter und Oberarm
- 39.B3.51 ↔ (Perkutan-)transluminale Implantation von gecoverten Stents ohne Medikamentenfreisetzung, Gefäße von Unterarm
- 39.B3.75 ↔ (Perkutan-)transluminale Implantation von gecoverten Stents ohne Medikamentenfreisetzung, Ductus arteriosus apertus
- 39.B3.81 ↔ (Perkutan-)transluminale Implantation von gecoverten Stents ohne Medikamentenfreisetzung, andere thorakale Gefäße
- 39.B3.C1 ↔ (Perkutan-)transluminale Implantation von gecoverten Stents ohne Medikamentenfreisetzung, andere abdominale und pelvine Arterien
- 39.B3.C3 ↔ (Perkutan-)transluminale Implantation von gecoverten Stents ohne Medikamentenfreisetzung, A. iliaca
- 39.B3.D1 ↔ (Perkutan-)transluminale Implantation von gecoverten Stents ohne Medikamentenfreisetzung, viszerale Gefäße
- 39.B3.G1 ↔ (Perkutan-)transluminale Implantation von gecoverten Stents ohne Medikamentenfreisetzung, Arterien vom Oberschenkel
- 39.B3.H1 ↔ (Perkutan-)transluminale Implantation von gecoverten Stents ohne Medikamentenfreisetzung, Gefäße vom Unterschenkel
- 39.B3.J7 ↔ (Perkutan-)transluminale Implantation von gecoverten Stents ohne Medikamentenfreisetzung, V. cava
- 39.B3.JB ↔ (Perkutan-)transluminale Implantation von gecoverten Stents ohne Medikamentenfreisetzung, andere abdominale und pelvine Venen
- 39.B3.JF ↔ (Perkutan-)transluminale Implantation von gecoverten Stents ohne Medikamentenfreisetzung, Venen vom Oberschenkel
- 39.B3.JI ↔ (Perkutan-)transluminale Implantation von gecoverten Stents ohne Medikamentenfreisetzung, V. portae
- 39.B3.L1 ↔ (Perkutan-)transluminale Implantation von gecoverten Stents ohne Medikamentenfreisetzung, spinale Gefäße
- 39.B4.11 ↔ (Perkutan-)transluminale Implantation von gecoverten Stents mit Medikamentenfreisetzung, intrakranielle Gefäße
- 39.B4.23 ↔ (Perkutan-)transluminale Implantation von gecoverten Stents mit Medikamentenfreisetzung, A. carotis communis
- 39.B4.25 ↔ (Perkutan-)transluminale Implantation von gecoverten Stents mit Medikamentenfreisetzung, A. carotis interna extrakraniell
- 39.B4.26 ↔ (Perkutan-)transluminale Implantation von gecoverten Stents mit Medikamentenfreisetzung, A. carotis interna extrakraniell mit A. carotis communis
- 39.B4.27 ↔ (Perkutan-)transluminale Implantation von gecoverten Stents mit Medikamentenfreisetzung, A. carotis externa
- 39.B4.28 ↔ (Perkutan-)transluminale Implantation von gecoverten Stents mit Medikamentenfreisetzung, A. vertebralis extrakraniell

39.B4.31 ↔	(Perkutan-)transluminale Implantation von gecoverten Stents mit Medikamentenfreisetzung, Gefäße von Schulter und Oberarm	39.B5.81 ↔	(Perkutan-)transluminale Implantation von ungedeckten Cheatham-Platinum-Stents, andere thorakale Gefäße
39.B4.51 ↔	(Perkutan-)transluminale Implantation von gecoverten Stents mit Medikamentenfreisetzung, Gefäße von Unterarm	39.B5.C1 ↔	(Perkutan-)transluminale Implantation von ungedeckten Cheatham-Platinum-Stents, andere abdominale und pelvine Arterien
39.B4.75 ↔	(Perkutan-)transluminale Implantation von gecoverten Stents mit Medikamentenfreisetzung, Ductus arteriosus apertus	39.B5.C3 ↔	(Perkutan-)transluminale Implantation von ungedeckten Cheatham-Platinum-Stents, A. iliaca
39.B4.81 ↔	(Perkutan-)transluminale Implantation von gecoverten Stents mit Medikamentenfreisetzung, andere thorakale Gefäße	39.B5.D1 ↔	(Perkutan-)transluminale Implantation von ungedeckten Cheatham-Platinum-Stents, viszerale Gefäße
39.B4.C1 ↔	(Perkutan-)transluminale Implantation von gecoverten Stents mit Medikamentenfreisetzung, andere abdominale und pelvine Arterien	39.B5.G1 ↔	(Perkutan-)transluminale Implantation von ungedeckten Cheatham-Platinum-Stents, Arterien vom Oberschenkel
39.B4.C3 ↔	(Perkutan-)transluminale Implantation von gecoverten Stents mit Medikamentenfreisetzung, A. iliaca	39.B5.H1 ↔	(Perkutan-)transluminale Implantation von ungedeckten Cheatham-Platinum-Stents, Gefäße vom Unterschenkel
39.B4.D1 ↔	(Perkutan-)transluminale Implantation von gecoverten Stents mit Medikamentenfreisetzung, viszerale Gefäße	39.B5.J7 ↔	(Perkutan-)transluminale Implantation von ungedeckten Cheatham-Platinum-Stents, V. cava
39.B4.G1 ↔	(Perkutan-)transluminale Implantation von gecoverten Stents mit Medikamentenfreisetzung, Arterien vom Oberschenkel	39.B5.JB ↔	(Perkutan-)transluminale Implantation von ungedeckten Cheatham-Platinum-Stents, andere abdominale und pelvine Venen
39.B4.H1 ↔	(Perkutan-)transluminale Implantation von gecoverten Stents mit Medikamentenfreisetzung, Gefäße vom Unterschenkel	39.B5.JF ↔	(Perkutan-)transluminale Implantation von ungedeckten Cheatham-Platinum-Stents, Venen vom Oberschenkel
39.B4.J7 ↔	(Perkutan-)transluminale Implantation von gecoverten Stents mit Medikamentenfreisetzung, V. cava	39.B5.JI ↔	(Perkutan-)transluminale Implantation von ungedeckten Cheatham-Platinum-Stents, V. portae
39.B4.JB ↔	(Perkutan-)transluminale Implantation von gecoverten Stents mit Medikamentenfreisetzung, andere abdominale und pelvine Venen	39.B5.L1 ↔	(Perkutan-)transluminale Implantation von ungedeckten Cheatham-Platinum-Stents, spinale Gefäße
39.B4.JF ↔	(Perkutan-)transluminale Implantation von gecoverten Stents mit Medikamentenfreisetzung, Venen vom Oberschenkel	39.B6.11 ↔	(Perkutan-)transluminale Implantation von gecoverten Cheatham-Platinum-Stents, intrakranielle Gefäße
39.B4.JI ↔	(Perkutan-)transluminale Implantation von gecoverten Stents mit Medikamentenfreisetzung, V. portae	39.B6.23 ↔	(Perkutan-)transluminale Implantation von gecoverten Cheatham-Platinum-Stents, A. carotis communis
39.B4.L1 ↔	(Perkutan-)transluminale Implantation von gecoverten Stents mit Medikamentenfreisetzung, spinale Gefäße	39.B6.25 ↔	(Perkutan-)transluminale Implantation von gecoverten Cheatham-Platinum-Stents, A. carotis interna extrakraniell
39.B5.11 ↔	(Perkutan-)transluminale Implantation von ungedeckten Cheatham-Platinum-Stents, intrakranielle Gefäße	39.B6.26 ↔	(Perkutan-)transluminale Implantation von gecoverten Cheatham-Platinum-Stents, A. carotis interna extrakraniell mit A. carotis communis
39.B5.23 ↔	(Perkutan-)transluminale Implantation von ungedeckten Cheatham-Platinum-Stents, A. carotis communis	39.B6.27 ↔	(Perkutan-)transluminale Implantation von gecoverten Cheatham-Platinum-Stents, A. carotis externa
39.B5.25 ↔	(Perkutan-)transluminale Implantation von ungedeckten Cheatham-Platinum-Stents, A. carotis interna extrakraniell	39.B6.31 ↔	(Perkutan-)transluminale Implantation von gecoverten Cheatham-Platinum-Stents, Gefäße von Schulter und Oberarm
39.B5.26 ↔	(Perkutan-)transluminale Implantation von ungedeckten Cheatham-Platinum-Stents, A. carotis interna extrakraniell mit A. carotis communis	39.B6.51 ↔	(Perkutan-)transluminale Implantation von gecoverten Cheatham-Platinum-Stents, Gefäße von Unterarm
39.B5.27 ↔	(Perkutan-)transluminale Implantation von ungedeckten Cheatham-Platinum-Stents, A. carotis externa	39.B6.71 ↔	(Perkutan-)transluminale Implantation von gecoverten Cheatham-Platinum-Stents, Aorta
39.B5.31 ↔	(Perkutan-)transluminale Implantation von ungedeckten Cheatham-Platinum-Stents, Gefäße von Schulter und Oberarm	39.B6.74 ↔	(Perkutan-)transluminale Implantation von gecoverten Cheatham-Platinum-Stents, Aortenisthmus
39.B5.51 ↔	(Perkutan-)transluminale Implantation von ungedeckten Cheatham-Platinum-Stents, Gefäße von Unterarm	39.B6.75 ↔	(Perkutan-)transluminale Implantation von gecoverten Cheatham-Platinum-Stents, Ductus arteriosus apertus
39.B5.71 ↔	(Perkutan-)transluminale Implantation von ungedeckten Cheatham-Platinum-Stents, Aorta	39.B6.81 ↔	(Perkutan-)transluminale Implantation von gecoverten Cheatham-Platinum-Stents, andere thorakale Gefäße
39.B5.74 ↔	(Perkutan-)transluminale Implantation von ungedeckten Cheatham-Platinum-Stents, Aortenisthmus	39.B6.C1 ↔	(Perkutan-)transluminale Implantation von gecoverten Cheatham-Platinum-Stents, andere abdominale und pelvine Arterien
39.B5.75 ↔	(Perkutan-)transluminale Implantation von ungedeckten Cheatham-Platinum-Stents, Ductus arteriosus apertus	39.B6.C3 ↔	(Perkutan-)transluminale Implantation von gecoverten Cheatham-Platinum-Stents, A. iliaca
		39.B6.D1 ↔	(Perkutan-)transluminale Implantation von gecoverten Cheatham-Platinum-Stents, viszerale Gefäße

- 39.B6.G1 ↔ (Perkutan-)transluminale Implantation von gecoverten Cheatham-Platinum-Stents, Arterien vom Oberschenkel
- 39.B6.H1 ↔ (Perkutan-)transluminale Implantation von gecoverten Cheatham-Platinum-Stents, Gefässe vom Unterschenkel
- 39.B6.J7 ↔ (Perkutan-)transluminale Implantation von gecoverten Cheatham-Platinum-Stents, V. cava
- 39.B6.JB ↔ (Perkutan-)transluminale Implantation von gecoverten Cheatham-Platinum-Stents, andere abdominale und pelvine Venen
- 39.B6.JF ↔ (Perkutan-)transluminale Implantation von gecoverten Cheatham-Platinum-Stents, Venen vom Oberschenkel
- 39.B6.JI ↔ (Perkutan-)transluminale Implantation von gecoverten Cheatham-Platinum-Stents, V. portae
- 39.B6.L1 ↔ (Perkutan-)transluminale Implantation von gecoverten Cheatham-Platinum-Stents, spinale Gefässe
- 39.B7.11 ↔ (Perkutan-)transluminale Implantation von ungecoverten grosslumige Stents, intrakranielle Gefässe
- 39.B7.23 ↔ (Perkutan-)transluminale Implantation von ungecoverten grosslumige Stents, A. carotis communis
- 39.B7.25 ↔ (Perkutan-)transluminale Implantation von ungecoverten grosslumige Stents, A. carotis interna extrakraniell
- 39.B7.26 ↔ (Perkutan-)transluminale Implantation von ungecoverten grosslumige Stents, A. carotis interna extrakraniell mit A. carotis communis
- 39.B7.27 ↔ (Perkutan-)transluminale Implantation von ungecoverten grosslumige Stents, A. carotis externa
- 39.B7.28 ↔ (Perkutan-)transluminale Implantation von ungecoverten grosslumige Stents, A. vertebralis extrakraniell
- 39.B7.31 ↔ (Perkutan-)transluminale Implantation von ungecoverten grosslumige Stents, Gefässe von Schulter und Oberarm
- 39.B7.51 ↔ (Perkutan-)transluminale Implantation von ungecoverten grosslumige Stents, Gefässe von Unterarm
- 39.B7.71 ↔ (Perkutan-)transluminale Implantation von ungecoverten grosslumige Stents, Aorta
- 39.B7.74 ↔ (Perkutan-)transluminale Implantation von ungecoverten grosslumige Stents, Aortenisthmus
- 39.B7.75 ↔ (Perkutan-)transluminale Implantation von ungecoverten grosslumige Stents, Ductus arteriosus apertus
- 39.B7.81 ↔ (Perkutan-)transluminale Implantation von ungecoverten grosslumige Stents, andere thorakale Gefässe
- 39.B7.A4 ↔ (Perkutan-)transluminale Implantation von ungecoverten grosslumige Stents, A. pulmonalis
- 39.B7.C1 ↔ (Perkutan-)transluminale Implantation von ungecoverten grosslumige Stents, andere abdominale und pelvine Arterien
- 39.B7.C3 ↔ (Perkutan-)transluminale Implantation von ungecoverten grosslumige Stents, A. iliaca
- 39.B7.D1 ↔ (Perkutan-)transluminale Implantation von ungecoverten grosslumige Stents, viszerale Gefässe
- 39.B7.G1 ↔ (Perkutan-)transluminale Implantation von ungecoverten grosslumige Stents, Arterien vom Oberschenkel
- 39.B7.H1 ↔ (Perkutan-)transluminale Implantation von ungecoverten grosslumige Stents, Gefässe vom Unterschenkel
- 39.B7.J3 ↔ (Perkutan-)transluminale Implantation von ungecoverten grosslumige Stents, V. pulmonalis
- 39.B7.J7 ↔ (Perkutan-)transluminale Implantation von ungecoverten grosslumige Stents, V. cava
- 39.B7.JB ↔ (Perkutan-)transluminale Implantation von ungecoverten grosslumige Stents, andere abdominale und pelvine Venen
- 39.B7.JF ↔ (Perkutan-)transluminale Implantation von ungecoverten grosslumige Stents, Venen vom Oberschenkel
- 39.B7.JI ↔ (Perkutan-)transluminale Implantation von ungecoverten grosslumige Stents, V. portae
- 39.B7.L1 ↔ (Perkutan-)transluminale Implantation von ungecoverten grosslumige Stents, spinale Gefässe
- 39.B7.M2 ↔ (Perkutan-)transluminale Implantation von ungecoverten grosslumige Stents, Aortopulmonale Kollateralgefässe [MAPCA]
- 39.B7.N2 ↔ (Perkutan-)transluminale Implantation von ungecoverten grosslumige Stents, künstliche aortopulmonale Shunts
- 39.B8.11 ↔ (Perkutan-)transluminale Implantation von gecoverten grosslumige Stents, intrakranielle Gefässe
- 39.B8.23 ↔ (Perkutan-)transluminale Implantation von gecoverten grosslumige Stents, A. carotis communis
- 39.B8.25 ↔ (Perkutan-)transluminale Implantation von gecoverten grosslumige Stents, A. carotis interna extrakraniell
- 39.B8.26 ↔ (Perkutan-)transluminale Implantation von gecoverten grosslumige Stents, A. carotis interna extrakraniell mit A. carotis communis
- 39.B8.27 ↔ (Perkutan-)transluminale Implantation von gecoverten grosslumige Stents, A. carotis externa
- 39.B8.28 ↔ (Perkutan-)transluminale Implantation von gecoverten grosslumige Stents, A. vertebralis extrakraniell
- 39.B8.31 ↔ (Perkutan-)transluminale Implantation von gecoverten grosslumige Stents, Gefässe von Schulter und Oberarm
- 39.B8.51 ↔ (Perkutan-)transluminale Implantation von gecoverten grosslumige Stents, Gefässe von Unterarm
- 39.B8.71 ↔ (Perkutan-)transluminale Implantation von gecoverten grosslumige Stents, Aorta
- 39.B8.74 ↔ (Perkutan-)transluminale Implantation von gecoverten grosslumige Stents, Aortenisthmus
- 39.B8.75 ↔ (Perkutan-)transluminale Implantation von gecoverten grosslumige Stents, Ductus arteriosus apertus
- 39.B8.81 ↔ (Perkutan-)transluminale Implantation von gecoverten grosslumige Stents, andere thorakale Gefässe
- 39.B8.A4 ↔ (Perkutan-)transluminale Implantation von gecoverten grosslumige Stents, A. pulmonalis
- 39.B8.C1 ↔ (Perkutan-)transluminale Implantation von gecoverten grosslumige Stents, andere abdominale und pelvine Arterien
- 39.B8.C3 ↔ (Perkutan-)transluminale Implantation von gecoverten grosslumige Stents, A. iliaca
- 39.B8.D1 ↔ (Perkutan-)transluminale Implantation von gecoverten grosslumige Stents, viszerale Gefässe
- 39.B8.G1 ↔ (Perkutan-)transluminale Implantation von gecoverten grosslumige Stents, Arterien vom Oberschenkel
- 39.B8.H1 ↔ (Perkutan-)transluminale Implantation von gecoverten grosslumige Stents, Gefässe vom Unterschenkel
- 39.B8.J3 ↔ (Perkutan-)transluminale Implantation von gecoverten grosslumige Stents, V. pulmonalis
- 39.B8.J7 ↔ (Perkutan-)transluminale Implantation von gecoverten grosslumige Stents, V. cava
- 39.B8.JB ↔ (Perkutan-)transluminale Implantation von gecoverten grosslumige Stents, andere abdominale und pelvine Venen

39.B8.JF ↔	(Perkutan-)transluminale Implantation von gecoverten grosslumige Stents, Venen vom Oberschenkel	39.BH.25 ↔	(Perkutan-)transluminale Implantation von Stents zur Strömungslaminierung bei Aneurysmen, A. carotis interna extrakraniell
39.B8.JI ↔	(Perkutan-)transluminale Implantation von gecoverten grosslumige Stents, V. portae	39.BH.26 ↔	(Perkutan-)transluminale Implantation von Stents zur Strömungslaminierung bei Aneurysmen, A. carotis interna extrakraniell mit A. carotis communis
39.B8.L1 ↔	(Perkutan-)transluminale Implantation von gecoverten grosslumige Stents, spinale Gefässe	39.BH.27 ↔	(Perkutan-)transluminale Implantation von Stents zur Strömungslaminierung bei Aneurysmen, A. carotis externa
39.B8.M2 ↔	(Perkutan-)transluminale Implantation von gecoverten grosslumige Stents, Aortopulmonale Kollateralgefässe [MAPCA]	39.BH.28 ↔	(Perkutan-)transluminale Implantation von Stents zur Strömungslaminierung bei Aneurysmen, A. vertebralis extrakraniell
39.B8.N2 ↔	(Perkutan-)transluminale Implantation von gecoverten grosslumige Stents, künstliche aortopulmonale Shunts	39.BH.31 ↔	(Perkutan-)transluminale Implantation von Stents zur Strömungslaminierung bei Aneurysmen, Gefässe von Schulter und Oberarm
39.BA.A4 ↔	(Perkutan-)transluminale Implantation von ungecoverten Wachstumsstents, A. pulmonalis	39.BH.51 ↔	(Perkutan-)transluminale Implantation von Stents zur Strömungslaminierung bei Aneurysmen, Gefässe von Unterarm
39.BA.J3 ↔	(Perkutan-)transluminale Implantation von ungecoverten Wachstumsstents, V. pulmonalis	39.BH.71 ↔	(Perkutan-)transluminale Implantation von Stents zur Strömungslaminierung bei Aneurysmen, Aorta
39.BA.M2 ↔	(Perkutan-)transluminale Implantation von ungecoverten Wachstumsstents, Aortopulmonale Kollateralgefässe [MAPCA]	39.BH.74 ↔	(Perkutan-)transluminale Implantation von Stents zur Strömungslaminierung bei Aneurysmen, Aortenisthmus
39.BA.N2 ↔	(Perkutan-)transluminale Implantation von ungecoverten Wachstumsstents, künstliche aortopulmonale Shunts	39.BH.75 ↔	(Perkutan-)transluminale Implantation von Stents zur Strömungslaminierung bei Aneurysmen, Ductus arteriosus apertus
39.BB.A4 ↔	(Perkutan-)transluminale Implantation von gecoverten Wachstumsstents, A. pulmonalis	39.BH.81 ↔	(Perkutan-)transluminale Implantation von Stents zur Strömungslaminierung bei Aneurysmen, andere thorakale Gefässe
39.BB.J3 ↔	(Perkutan-)transluminale Implantation von gecoverten Wachstumsstents, V. pulmonalis	39.BH.C1 ↔	(Perkutan-)transluminale Implantation von Stents zur Strömungslaminierung bei Aneurysmen, andere abdominale und pelvine Arterien
39.BB.M2 ↔	(Perkutan-)transluminale Implantation von gecoverten Wachstumsstents, Aortopulmonale Kollateralgefässe [MAPCA]	39.BH.C3 ↔	(Perkutan-)transluminale Implantation von Stents zur Strömungslaminierung bei Aneurysmen, A. iliaca
39.BB.N2 ↔	(Perkutan-)transluminale Implantation von gecoverten Wachstumsstents, künstliche aortopulmonale Shunts	39.BH.D1 ↔	(Perkutan-)transluminale Implantation von Stents zur Strömungslaminierung bei Aneurysmen, viszerale Gefässe
39.BE ↔	(Perkutan-)transluminale Implantation eines selbstexpandierenden Bifurkationsstents, intrakraniell	39.BH.G1 ↔	(Perkutan-)transluminale Implantation von Stents zur Strömungslaminierung bei Aneurysmen, Arterien vom Oberschenkel
39.BF.11 ↔	(Perkutan-)transluminale Implantation von selbstexpandierenden Mikrostents, intrakranielle Gefässe	39.BH.H1 ↔	(Perkutan-)transluminale Implantation von Stents zur Strömungslaminierung bei Aneurysmen, Gefässe vom Unterschenkel
39.BF.51 ↔	(Perkutan-)transluminale Implantation von selbstexpandierenden Mikrostents, Gefässe vom Unterarm	39.BH.J7 ↔	(Perkutan-)transluminale Implantation von Stents zur Strömungslaminierung bei Aneurysmen, V. cava
39.BF.H1 ↔	(Perkutan-)transluminale Implantation von selbstexpandierenden Mikrostents, Gefässe vom Unterschenkel	39.BH.JB ↔	(Perkutan-)transluminale Implantation von Stents zur Strömungslaminierung bei Aneurysmen, andere abdominale und pelvine Venen
39.BG.09 ↔	(Perkutan-)transluminale Implantation von aus Einzeldrähten verwobenen Nitinolstents, sonstige	39.BH.JF ↔	(Perkutan-)transluminale Implantation von Stents zur Strömungslaminierung bei Aneurysmen, Venen vom Oberschenkel
39.BG.31 ↔	(Perkutan-)transluminale Implantation von aus Einzeldrähten verwobenen Nitinolstents, Gefässe von Schulter und Oberarm	39.BH.JI ↔	(Perkutan-)transluminale Implantation von Stents zur Strömungslaminierung bei Aneurysmen, V. portae
39.BG.81 ↔	(Perkutan-)transluminale Implantation von aus Einzeldrähten verwobenen Nitinolstents, andere thorakale Gefässe	39.BH.L1 ↔	(Perkutan-)transluminale Implantation von Stents zur Strömungslaminierung bei Aneurysmen, spinale Gefässe
39.BG.C1 ↔	(Perkutan-)transluminale Implantation von aus Einzeldrähten verwobenen Nitinolstents, andere abdominale und pelvine Arterien	39.D1.11 ↔	Implantation eines Drucksensors in die Pulmonalarterie
39.BG.C3 ↔	(Perkutan-)transluminale Implantation von aus Einzeldrähten verwobenen Nitinolstents, A. iliaca	40.41.10 ↔	Selektive (funktionelle) Neck dissection, supraomohyoid (Region I-III)
39.BG.G1 ↔	(Perkutan-)transluminale Implantation von aus Einzeldrähten verwobenen Nitinolstents, Arterien vom Oberschenkel	40.41.11 ↔	Selektive (funktionelle) Neck dissection, lateral (Region II-IV)
39.BG.H1 ↔	(Perkutan-)transluminale Implantation von aus Einzeldrähten verwobenen Nitinolstents, Gefässe vom Unterschenkel	40.41.12 ↔	Selektive (funktionelle) Neck dissection, anterolateral (Region I-IV)
39.BH.11 ↔	(Perkutan-)transluminale Implantation von Stents zur Strömungslaminierung bei Aneurysmen, intrakranielle Gefässe	40.41.13 ↔	Selektive (funktionelle) Neck dissection, posterolateral (Region II-V)
39.BH.23 ↔	(Perkutan-)transluminale Implantation von Stents zur Strömungslaminierung bei Aneurysmen, A. carotis communis	40.41.14 ↔	Selektive (funktionelle) Neck dissection, central (Region VI)
		40.41.20 ↔	Radikale Neck dissection (inkl. modifiziert)
		40.41.21 ↔	Erweiterte radikale Neck dissection
		40.41.99 ↔	Radikale Neck dissection, sonstige

40.51.10 ↔	Radikale Exzision von axillären Lymphknoten als selbstständiger Eingriff	41.0B.23 ↔	Hämatopoetische Stammzelltransplantation aus dem peripheren Blut, alloge, verwandt, nicht-HLA-identisch
40.51.11 ↔	Radikale Exzision von axillären Lymphknoten im Rahmen eines anderen Eingriffs	41.0B.24 ↔	Hämatopoetische Stammzelltransplantation aus dem peripheren Blut, alloge, nicht-verwandt, HLA-identisch
40.51.99 ↔	Radikale Exzision von axillären Lymphknoten, sonstige	41.0B.25 ↔	Hämatopoetische Stammzelltransplantation aus dem peripheren Blut, alloge, nicht-verwandt, nicht-HLA-identisch
40.52.10 ↔	Radikale Exzision von retroperitonealen (paraaortal, parakaval) und pelvinen Lymphknoten als selbstständiger Eingriff	41.0B.31 ↔	Hämatopoetische Stammzelltransplantation aus Nabelschnurblut, autolog
40.52.11 ↔	Radikale Exzision von retroperitonealen (paraaortal, parakaval) und pelvinen Lymphknoten im Rahmen eines anderen Eingriffs	41.0B.32 ↔	Hämatopoetische Stammzelltransplantation aus Nabelschnurblut, alloge gerichtet, verwandt, HLA-identisch
40.52.99 ↔	Radikale Exzision von periaortalen Lymphknoten, sonstige	41.0B.33 ↔	Hämatopoetische Stammzelltransplantation aus Nabelschnurblut, alloge gerichtet, verwandt, nicht-HLA-identisch
40.53.10 ↔	Radikale Exzision von iliakalen Lymphknoten als selbstständiger Eingriff	41.0B.34 ↔	Hämatopoetische Stammzelltransplantation aus Nabelschnurblut, alloge gerichtet, nicht-verwandt, HLA-identisch
40.53.11 ↔	Radikale Exzision von iliakalen Lymphknoten im Rahmen eines anderen Eingriffs	41.0B.35 ↔	Hämatopoetische Stammzelltransplantation aus Nabelschnurblut, alloge gerichtet, nicht-verwandt, nicht-HLA-identisch
40.53.99 ↔	Radikale Exzision von iliakalen Lymphknoten, sonstige	41.0F.13 ↔	Transplantation von CAR [chimeric antigen receptor] T-Zellen
40.54.10 ↔	Radikale Exzision von inguinalen Lymphknoten als selbstständiger Eingriff	41.0F.14 ↔	Transplantation von TILs [tumor infiltrating lymphocytes]
40.54.11 ↔	Radikale Exzision von inguinalen Lymphknoten im Rahmen eines anderen Eingriffs	41.2 ↔	Splenotomie
40.54.99 ↔	Radikale Exzision von inguinalen Lymphknoten, sonstige	41.33 ↔	Offene Milzbiopsie
40.59.11 ↔	Radikale Exzision mediastinaler Lymphknoten als selbstständiger Eingriff	41.41 ↔	Marsupialisation einer Milzzyste
40.59.12 ↔	Radikale Exzision peribronchialer Lymphknoten als selbstständiger Eingriff	41.42.00 ↔	Exzision oder Destruktion von Läsion oder Gewebe der Milz, n.n.bez.
40.59.19 ↔	Radikale Exzision anderer Lymphknoten als selbstständiger Eingriff, sonstige	41.42.10 ↔	Exzision von Läsion oder Gewebe der Milz
40.59.21 ↔	Radikale Exzision mediastinaler Lymphknoten im Rahmen eines anderen Eingriffs	41.42.20 ↔	Destruktion von Läsion oder Gewebe der Milz
40.59.22 ↔	Radikale Exzision peribronchialer Lymphknoten im Rahmen eines anderen Eingriffs	41.42.99 ↔	Exzision oder Destruktion von Läsion oder Gewebe der Milz, sonstige
40.59.29 ↔	Radikale Exzision anderer Lymphknoten im Rahmen eines anderen Eingriffs, sonstige	41.43 ↔	Partielle Splenektomie
40.59.99 ↔	Radikale Exzision anderer Lymphknoten, sonstige	41.5 ↔	Totale Splenektomie
40.62 ↔	Fistulierung des Ductus thoracicus	41.93 ↔	Exzision einer akzessorischen Milz
40.63 ↔	Verschluss einer Fistel des Ductus thoracicus	41.94 ↔	Milztransplantation
40.64 ↔	Ligatur des Ductus thoracicus	41.95.00 ↔	Plastische Rekonstruktion an der Milz, n.n.bez.
40.71.11 ↔	Mikrochirurgische lymphovenöse Anastomosierung	41.95.10 ↔	Plastische Rekonstruktion an der Milz, Naht
40.71.21 ↔	Transplantation von Lymphknoten mit mikrovaskulärer Anastomose	41.95.99 ↔	Plastische Rekonstruktion an der Milz, sonstige
40.71.31 ↔	Transplantation von peripheren Lymphgefäßen mit mikrovaskulärer Anastomose	41.99 ↔	Sonstige Operationen an der Milz
40.79 ↔	Plastische Rekonstruktion und Transplantation an lymphatischen Strukturen, sonstige	42.09.11 ↔	Andere Inzision am Ösophagus, offen chirurgisch
40.9X.20 ↔	Inzision einer Lymphozele	42.09.12 ↔	Andere Inzision am Ösophagus, laparoskopisch
41.0B.09 ↔	Hämatopoetische Stammzelltransplantation, sonstige	42.10 ↔	Ösophagostomie, n.n.bez.
41.0B.11 ↔	Hämatopoetische Stammzelltransplantation aus dem Knochenmark, autolog	42.11 ↔	Zervikale Ösophagostomie
41.0B.12 ↔	Hämatopoetische Stammzelltransplantation aus dem Knochenmark, alloge, verwandt, HLA-identisch	42.12 ↔	Exteriorisation einer ösophagealen Tasche
41.0B.13 ↔	Hämatopoetische Stammzelltransplantation aus dem Knochenmark, alloge, verwandt, nicht-HLA-identisch	42.19 ↔	Sonstige Fistulisierung des Ösophagus nach aussen
41.0B.14 ↔	Hämatopoetische Stammzelltransplantation aus dem Knochenmark, alloge, nicht-verwandt, HLA-identisch	42.21 ↔	Operative Ösophagoskopie durch Inzision
41.0B.15 ↔	Hämatopoetische Stammzelltransplantation aus dem Knochenmark, alloge, nicht-verwandt, nicht-HLA-identisch	42.25 ↔	Offene Biopsie am Ösophagus
41.0B.21 ↔	Hämatopoetische Stammzelltransplantation aus dem peripheren Blut, autolog	42.31 ↔	Lokale Exzision eines Ösophagus-Divertikels
41.0B.22 ↔	Hämatopoetische Stammzelltransplantation aus dem peripheren Blut, alloge, verwandt, HLA-identisch	42.32 ↔	Lokale Exzision von anderer Läsion oder Gewebe aus dem Ösophagus
		42.39 ↔	Sonstige Destruktion von Läsion oder Gewebe aus dem Ösophagus
		42.40 ↔	Ösophagektomie, n.n.bez.
		42.41.00 ↔	Partielle Ösophagektomie, n.n.bez.
		42.41.10 ↔	Partielle Ösophagektomie ohne Wiederherstellung der Kontinuität
		42.41.20 ↔	Partielle Ösophagektomie mit Wiederherstellung der Kontinuität
		42.41.99 ↔	Partielle Ösophagektomie, sonstige
		42.42.00 ↔	Totale Ösophagektomie, n.n.bez.
		42.42.10 ↔	Totale Ösophagektomie, ohne Wiederherstellung der Kontinuität
		42.42.20 ↔	Totale Ösophagektomie, mit Wiederherstellung der Kontinuität, transmediastinal
		42.42.21 ↔	Totale Ösophagektomie, mit Wiederherstellung der Kontinuität, thorakoabdominal

42.42.29 ↔	Totale Ösophagektomie, mit Wiederherstellung der Kontinuität, sonstiger Zugang	42.81.62 ↔	Einsetzen und Wechsel von mehr als zwei selbstexpandierenden Prothesen (permanenter Tubus) in den Ösophagus, laparoskopisch
42.42.99 ↔	Totale Ösophagektomie, sonstige	42.82 ↔	Naht einer Ösophagus-Verletzung
42.51.00 ↔	Intrathorakale Ösophagoösophagostomie, n.n.bez.	42.83 ↔	Verschluss einer Ösophagostomie
42.51.10 ↔	Intrathorakale Ösophagoösophagostomie, Rekonstruktion der Ösophaguspassage bei Atresie und Versorgung einer kongenitalen ösophagotrachealen Fistel	42.85 ↔	Plastische Rekonstruktion an einer Ösophagusstenose
42.51.99 ↔	Intrathorakale Ösophagoösophagostomie, sonstige	42.87 ↔	Sonstiges Transplantat am Ösophagus
42.52 ↔	Intrathorakale Ösophagogastrostomie	42.88.00 ↔	Entfernung von Prothesen aus dem Ösophagus, n.n.bez.
42.53 ↔	Intrathorakale Ösophagusanastomose mit Interposition von Dünndarm	42.88.11 ↔	Entfernung von Prothesen aus dem Ösophagus, offen chirurgisch
42.54 ↔	Sonstige intrathorakale Ösophagoenterostomie	42.88.12 ↔	Entfernung von Prothesen aus dem Ösophagus, laparoskopisch
42.55 ↔	Intrathorakale Ösophagusanastomose mit Interposition von Dickdarm	42.88.99 ↔	Entfernung von Prothesen aus dem Ösophagus, sonstige
42.56 ↔	Sonstige intrathorakale Ösophagokolostomie	42.91 ↔	Ligatur von Ösophagusvarizen
42.58 ↔	Intrathorakale Ösophagusanastomose mit anderer Interposition	42.99.10 ↔	Sonstige Operation am Ösophagus, Sperroperation am Ösophagus
42.59 ↔	Intrathorakale Anastomose am Ösophagus, sonstige	42.99.35 ↔	Implantation eines Antirefluxsystems zur Unterstützung der ösophagealen Sphinkterfunktion, offen chirurgisch
42.61 ↔	Prästernale Ösophagoösophagostomie	42.99.36 ↔	Implantation eines Antirefluxsystems zur Unterstützung der ösophagealen Sphinkterfunktion, laparoskopisch
42.62 ↔	Prästernale Ösophagogastrostomie	42.99.37 ↔	Implantation einer Sonde eines Antirefluxsystems zur Unterstützung der ösophagealen Sphinkterfunktion, offen chirurgisch
42.63 ↔	Prästernale Ösophagusanastomose mit Interposition von Dünndarm	42.99.38 ↔	Implantation einer Sonde eines Antirefluxsystems zur Unterstützung der ösophagealen Sphinkterfunktion, laparoskopisch
42.64 ↔	Sonstige prästernale Ösophagoenterostomie	42.99.3A ↔	Entfernen eines Antirefluxsystems zur Unterstützung der ösophagealen Sphinkterfunktion, offen chirurgisch
42.65 ↔	Prästernale Ösophagusanastomose mit Interposition von Dickdarm	42.99.3B ↔	Entfernen eines Antirefluxsystems zur Unterstützung der ösophagealen Sphinkterfunktion, laparoskopisch
42.66 ↔	Sonstige prästernale Ösophagokolostomie	42.99.3C ↔	Entfernen einer Sonde eines Antirefluxsystems zur Unterstützung der ösophagealen Sphinkterfunktion, offen chirurgisch
42.68 ↔	Sonstige prästernale Ösophagusanastomose mit Interposition	42.99.3D ↔	Entfernen einer Sonde eines Antirefluxsystems zur Unterstützung der ösophagealen Sphinkterfunktion, laparoskopisch
42.69 ↔	Prästernale Ösophagusanastomose, sonstige	42.99.3E ↔	Revision ohne Ersatz eines Antirefluxsystems zur Unterstützung der ösophagealen Sphinkterfunktion, offen chirurgisch
42.7X.11 ↔	Ösophagomyotomie, offen chirurgisch	42.99.3F ↔	Revision ohne Ersatz eines Antirefluxsystems zur Unterstützung der ösophagealen Sphinkterfunktion, laparoskopisch
42.7X.12 ↔	Ösophagomyotomie, laparoskopisch	42.99.42 ↔	Schlingenligatur und Clipping am Ösophagus, offen chirurgisch
42.7X.21 ↔	Ösophagomyotomie, pharyngozerkival, offen chirurgisch	43.0 ↔	Gastrotomie
42.7X.22 ↔	Ösophagomyotomie, pharyngozerkival, laparoskopisch	43.3 ↔	Pyloromyotomie
42.7X.31 ↔	Ösophago-Gastromyotomie, offen chirurgisch	43.5 ↔	Partielle Gastrektomie mit Anastomose zum Ösophagus
42.7X.32 ↔	Ösophago-Gastromyotomie, laparoskopisch	43.6X.00 ↔	Partielle Gastrektomie mit Anastomose zum Duodenum, n.n.bez.
42.81.20 ↔	Einsetzen und Wechsel von einer nicht selbstexpandierenden Prothese (permanenter Tubus) in den Ösophagus, offen chirurgisch	43.6X.10 ↔	Pylorusresektion mit Anastomose zum Duodenum
42.81.21 ↔	Einsetzen und Wechsel von zwei nicht selbstexpandierenden Prothesen (permanenter Tubus) in den Ösophagus, offen chirurgisch	43.6X.20 ↔	Billroth I
42.81.22 ↔	Einsetzen und Wechsel von mehr als zwei nicht selbstexpandierenden Prothese (permanenter Tubus) in den Ösophagus, offen chirurgisch	43.6X.99 ↔	Partielle Gastrektomie mit Anastomose zum Duodenum, sonstige
42.81.30 ↔	Einsetzen und Wechsel von einer nicht selbstexpandierenden Prothese (permanenter Tubus) in den Ösophagus, laparoskopisch	43.70 ↔	Partielle Gastrektomie mit Anastomose zum Jejunum und Ileum, n.n.bez.
42.81.31 ↔	Einsetzen und Wechsel von zwei nicht selbstexpandierenden Prothesen (permanenter Tubus) in den Ösophagus, laparoskopisch	43.71.11 ↔	Partielle Gastrektomie (2/3-Resektion) mit Anastomose zum Jejunum
42.81.32 ↔	Einsetzen und Wechsel von mehr als zwei nicht selbstexpandierenden Prothese (permanenter Tubus) in den Ösophagus, laparoskopisch	43.71.21 ↔	Partielle Gastrektomie (4/5-Resektion) mit Anastomose zum Jejunum
42.81.50 ↔	Einsetzen und Wechsel einer selbstexpandierenden Prothese (permanenter Tubus) in den Ösophagus, offen chirurgisch	43.72.11 ↔	Partielle Gastrektomie (2/3-Resektion) mit Anastomose zum Ileum
42.81.51 ↔	Einsetzen und Wechsel von zwei selbstexpandierenden Prothesen (permanenter Tubus) in den Ösophagus, offen chirurgisch	43.72.21 ↔	Partielle Gastrektomie (4/5-Resektion) mit Anastomose zum Ileum
42.81.52 ↔	Einsetzen und Wechsel von mehr als zwei selbstexpandierenden Prothesen (permanenter Tubus) in den Ösophagus, offen chirurgisch		
42.81.60 ↔	Einsetzen und Wechsel einer selbstexpandierenden Prothese (permanenter Tubus) in den Ösophagus, laparoskopisch		
42.81.61 ↔	Einsetzen und Wechsel von zwei selbstexpandierenden Prothesen (permanenter Tubus) in den Ösophagus, laparoskopisch		

43.79 ↔	Partielle Gastrektomie mit Anastomose zum Jejunum und Ileum, sonstige	44.49.30 ↔	Sperroperation am Fundus
43.81 ↔	Partielle Gastrektomie mit Dünndarmtransposition	44.5X.00 ↔	Revision einer Magenanastomose, n.n.bez.
43.89.00 ↔	Sonstige partielle Gastrektomie, n.n.bez.	44.5X.10 ↔	Revision einer Magenanastomose nach Billroth I und II-Operation
43.89.09 ↔	Sonstige partielle Gastrektomie, sonstige	44.5X.21 ↔	Revision einer Magenanastomose nach Magenbypass oder mit intestinaler Interposition, offen chirurgisch
43.89.10 ↔	Segmentresektion des Magens	44.5X.22 ↔	Revision einer Magenanastomose nach Magenbypass oder mit intestinaler Interposition, laparoskopisch
43.89.20 ↔	Biliopankreatische Diversion des Magens nach Scopinaro, offen chirurgisch	44.5X.33 ↔	Pouchrevision nach Gastric Bypass ohne Neuanlage, offen chirurgisch
43.89.21 ↔	Biliopankreatische Diversion des Magens nach Scopinaro, laparoskopisch	44.5X.34 ↔	Pouchrevision nach Gastric Bypass ohne Neuanlage, laparoskopisch
43.89.30 ↔	Biliopankreatische Diversion des Magens mit Duodenal-Switch [BPD-DS], offen chirurgisch	44.5X.35 ↔	Pouchrevision nach Gastric Bypass mit Neuanlage, offen chirurgisch
43.89.31 ↔	Biliopankreatische Diversion des Magens mit Duodenal-Switch [BPD-DS], laparoskopisch	44.5X.36 ↔	Pouchrevision nach Gastric Bypass mit Neuanlage, laparoskopisch
43.89.40 ↔	Sleeve resection, offen chirurgisch	44.5X.41 ↔	Revision nach biliopankreatischer Diversion [BPD], offen chirurgisch
43.89.41 ↔	Sleeve resection, laparoskopisch	44.5X.42 ↔	Revision nach biliopankreatischer Diversion [BPD], laparoskopisch
43.89.42 ↔	Sleeve resection nach Magenband, offen chirurgisch	44.5X.43 ↔	Reversal nach biliopankreatischer Diversion (BPD), offen chirurgisch
43.89.43 ↔	Sleeve resection nach Magenband, laparoskopisch	44.5X.44 ↔	Reversal nach biliopankreatischer Diversion (BPD), laparoskopisch
43.89.44 ↔	Re-sleeve resection, offen chirurgisch	44.5X.51 ↔	Reversal nach Gastric Bypass, offen chirurgisch
43.89.45 ↔	Re-sleeve resection, laparoskopisch	44.5X.52 ↔	Reversal nach Gastric Bypass, laparoskopisch
43.89.50 ↔	Duodenal-Switch nach Sleeve resection (Zweiteingriff), offen chirurgisch	44.5X.99 ↔	Revision einer Magenanastomose, sonstige
43.89.51 ↔	Duodenal-Switch nach Sleeve resection (Zweiteingriff), laparoskopisch	44.61 ↔	Naht einer Magenverletzung
43.89.61 ↔	Partielle Gastrektomie mit Gastrogastrostomie	44.63.00 ↔	Verschluss einer anderen Magenfistel, n.n.bez.
43.91 ↔	Totale Gastrektomie mit intestinaler Interposition	44.63.11 ↔	Verschluss einer anderen Magenfistel, offen chirurgisch
43.92 ↔	Ösophagoduodenostomie oder Ösophagojejunostomie mit vollständiger Gastrektomie	44.63.12 ↔	Verschluss einer anderen Magenfistel, laparoskopisch
43.99.00 ↔	Sonstige totale Gastrektomie, n.n.bez.	44.63.99 ↔	Verschluss einer anderen Magenfistel, sonstige
43.99.10 ↔	Restgastrektomie nach bariatrischem Voreingriff, offen chirurgisch	44.64 ↔	Gastroplexie
43.99.11 ↔	Restgastrektomie nach bariatrischem Voreingriff, laparoskopisch	44.65.00 ↔	Ösophagogastroplastik, n.n.bez.
43.99.99 ↔	Sonstige totale Gastrektomie, sonstige	44.65.10 ↔	Ösophagogastroplastik, Kardioplastik, offen chirurgisch
44.00 ↔	Vagotomie, n.n.bez.	44.65.20 ↔	Ösophagogastroplastik, (Hemi-)Fundoplikatio, offen chirurgisch
44.01 ↔	Trunkuläre Vagotomie	44.65.99 ↔	Ösophagogastroplastik, sonstige
44.02 ↔	Superselektive Vagotomie	44.66.00 ↔	Sonstige Massnahmen zur Rekonstruktion der ösophagogastrischen Sphinkterfunktion, n.n.bez.
44.03 ↔	Sonstige selektive Vagotomie	44.66.11 ↔	Hiatusplastik bei bariatrischem Eingriff, offen chirurgisch
44.11 ↔	Transabdominale Gastroskopie	44.66.99 ↔	Sonstige Massnahmen zur Rekonstruktion der ösophagogastrischen Sphinkterfunktion, sonstige
44.15 ↔	Offene Biopsie am Magen	44.67.00 ↔	Laparoskopische Massnahmen zur Rekonstruktion der ösophagogastrischen Sphinkterfunktion, n.n.bez.
44.21 ↔	Dilatation des Pylorus durch Inzision	44.67.10 ↔	Laparoskopische Massnahmen zur Rekonstruktion der ösophagogastrischen Sphinkterfunktion, Kardioplastik, laparoskopisch
44.29 ↔	Pyloroplastik, sonstige	44.67.20 ↔	Laparoskopische Massnahmen zur Rekonstruktion der ösophagogastrischen Sphinkterfunktion, (Hemi-)Fundoplikatio, laparoskopisch
44.31.00 ↔	Magenbypass, n.n.bez.	44.67.99 ↔	Laparoskopische Massnahmen zur Rekonstruktion der ösophagogastrischen Sphinkterfunktion, sonstige
44.31.09 ↔	Magenbypass, sonstige	44.68 ↔	Gastroplastik
44.31.11 ↔	Proximaler Magenbypass, offen chirurgisch	44.69 ↔	Sonstige Rekonstruktion am Magen, sonstige
44.31.12 ↔	Proximaler Magenbypass, laparoskopisch	44.91 ↔	Offene Ligatur von Magenvarizen
44.31.13 ↔	Proximaler Magenbypass nach Sleeve resection, reversal Eingriff, offen chirurgisch	44.92 ↔	Intraoperative Manipulation am Magen
44.31.14 ↔	Proximaler Magenbypass nach Sleeve resection, reversal Eingriff, laparoskopisch	44.93 ↔	Einsetzen eines Magenballons
44.31.15 ↔	Proximaler Magenbypass nach Gastric Banding, nach bariatrischem Voreingriff, offen chirurgisch	44.94 ↔	Entfernen eines Magenballons
44.31.16 ↔	Proximaler Magenbypass nach Gastric Banding, nach bariatrischem Voreingriff, laparoskopisch	44.95.00 ↔	Restriktive Magenoperation, n.n.bez.
44.31.21 ↔	Distaler Magenbypass, offen chirurgisch	44.95.09 ↔	Restriktive Magenoperation, sonstige
44.31.22 ↔	Distaler Magenbypass, laparoskopisch	44.95.11 ↔	Gastric banding, offen chirurgisch
44.31.31 ↔	Omega-loop Gastric Bypass, offen chirurgisch	44.95.12 ↔	Gastric banding, laparoskopisch
44.31.32 ↔	Omega-loop Gastric Bypass, laparoskopisch	44.95.21 ↔	Vertikale Gastroplastik, offen chirurgisch
44.31.41 ↔	Roux-en-Y-Magenbypass, offen chirurgisch	44.95.22 ↔	Vertikale Gastroplastik, laparoskopisch
44.31.42 ↔	Roux-en-Y-Magenbypass, laparoskopisch		
44.38 ↔	Gastroenterostomie ohne Gastrektomie, laparoskopisch		
44.39 ↔	Gastroenterostomie ohne Gastrektomie, sonstige		
44.40 ↔	Übernähung eines peptischen Ulkus, n.n.bez.		
44.41 ↔	Übernähung eines Ulcus ventriculi		
44.42 ↔	Übernähung eines Ulcus duodeni		
44.49.10 ↔	Sklerosierung von Fundusvarizen, offen chirurgisch		
44.49.11 ↔	Sklerosierung von Fundusvarizen, laparoskopisch		
44.49.20 ↔	Ligatur von Fundusvarizen, offen chirurgisch		
44.49.21 ↔	Ligatur von Fundusvarizen, laparoskopisch		

44.96.00 ↔	Revision von restriktiven Magenoperationen, n.n.bez.	45.77.11 ↔	Erweiterte Hemikolektomie rechts, offen chirurgisch
44.96.11 ↔	Bandreposition nach Gastric Banding, offen chirurgisch	45.77.12 ↔	Erweiterte Hemikolektomie rechts, laparoskopisch
44.96.12 ↔	Bandreposition nach Gastric Banding, laparoskopisch	45.77.21 ↔	Erweiterte Hemikolektomie links, offen chirurgisch
44.96.13 ↔	Bandwechsel nach Gastric Banding, offen chirurgisch	45.77.22 ↔	Erweiterte Hemikolektomie links, laparoskopisch
44.96.14 ↔	Bandwechsel nach Gastric Banding, laparoskopisch	45.78.11 ↔	Segmentresektion, offen chirurgisch
44.96.16 ↔	Katheterreparation nach Gastric banding, mit intraabdominalem Eingriff, offen chirurgisch	45.78.12 ↔	Segmentresektion, laparoskopisch
44.96.17 ↔	Katheterreparation nach Gastric banding, mit intraabdominalem Eingriff, laparoskopisch	45.78.21 ↔	Multiple Segmentresektion, offen chirurgisch
44.96.18 ↔	Portwechsel nach Gastric Banding	45.78.22 ↔	Multiple Segmentresektion, laparoskopisch
44.96.99 ↔	Revision von restriktiven Magenoperationen, sonstige	45.79 ↔	Teilresektion am Dickdarm, sonstige
44.97.00 ↔	Entfernen von Vorrichtung(en) einer Magenrestriktion, n.n.bez.	45.80 ↔	Kolektomie und Proktokolektomie, n.n.bez.
44.97.11 ↔	Entfernen von Magenband, offen chirurgisch	45.81.11 ↔	Kolektomie, offen chirurgisch
44.97.12 ↔	Entfernen von Magenband, laparoskopisch	45.81.12 ↔	Kolektomie, laparoskopisch
44.97.99 ↔	Entfernen von Vorrichtung(en) einer Magenrestriktion, sonstige	45.82.11 ↔	Proktokolektomie, offen chirurgisch
44.99.11 ↔	Bougierung am Magen, offen chirurgisch	45.82.12 ↔	Proktokolektomie, laparoskopisch
44.99.12 ↔	Bougierung am Magen, laparoskopisch	45.89 ↔	Kolektomie und Proktokolektomie, sonstige
44.99.21 ↔	Schlingenligatur und Clipping am Magen, offen chirurgisch	45.90 ↔	Intestinale Anastomose, n.n.bez.
44.99.22 ↔	Schlingenligatur und Clipping am Magen, laparoskopisch	45.91 ↔	Dünndarm-Dünndarm-Anastomose
44.99.51 ↔	Einlegen oder Wechsel einer nicht selbstexpandierenden Prothese am Magen, offen chirurgisch	45.92.11 ↔	Dünndarm-Rektum-Anastomose mit Bildung eines Reservoirs [Pouch]
44.99.52 ↔	Einlegen oder Wechsel einer nicht selbstexpandierenden Prothese am Magen, laparoskopisch	45.92.12 ↔	Dünndarm-Rektum-Anastomose ohne Bildung eines Reservoirs [Pouch]
44.99.61 ↔	Einlegen oder Wechsel einer selbstexpandierenden Prothese am Magen, offen chirurgisch	45.93 ↔	Dünndarm-Dickdarm-Anastomose
44.99.62 ↔	Einlegen oder Wechsel einer selbstexpandierenden Prothese am Magen, laparoskopisch	45.94 ↔	Dickdarm-Dickdarm-Anastomose
44.99.71 ↔	Entfernen einer Prothese aus dem Magen, offen chirurgisch	45.95.11 ↔	Dünndarm-Anus-Anastomose mit Bildung eines Reservoirs
44.99.72 ↔	Entfernen einer Prothese aus dem Magen, laparoskopisch	45.95.12 ↔	Dünndarm-Anus-Anastomose ohne Bildung eines Reservoirs
44.99.80 ↔	Implantation und Wechsel eines Magenschrittmachers (inkl. Sonden)	45.95.21 ↔	Dickdarm-Anus-Anastomose
44.99.81 ↔	Revision ohne Ersatz eines Magenschrittmachers (inkl. Sonden)	45.96 ↔	Dickdarm-Rektum-Anastomose
44.99.91 ↔	Sonstige Operationen am Pylorus	45.97.11 ↔	Neuanlage einer Fusspunktanastomose am Dünndarm, offen chirurgisch
45.15 ↔	Offene Biopsie am Dünndarm	45.97.12 ↔	Neuanlage einer Fusspunktanastomose am Dünndarm, laparoskopisch
45.26 ↔	Offene Biopsie am Dickdarm	45.98.11 ↔	Revision einer Dünndarmanastomose
45.50 ↔	Isolation eines Darmsegments, n.n.bez.	45.98.12 ↔	Revision einer Dickdarmanastomose
45.51 ↔	Isolation eines Dünndarmsegments	45.98.13 ↔	Revision einer Anastomose zum Anus
45.52 ↔	Isolation eines Dickdarmsegments	45.99 ↔	Intestinale Anastomose, sonstige
45.61 ↔	Multiple Segmentresektion am Dünndarm	46.02 ↔	Resektion eines exteriorisierten Dünndarmsegments
45.62 ↔	Sonstige Teilresektion am Dünndarm	46.04 ↔	Resektion eines exteriorisierten Dickdarmsegments
45.63.00 ↔	Totalexstirpation des Dünndarms, n.n.bez.	46.10 ↔	Kolostomie, n.n.bez.
45.63.99 ↔	Totalexstirpation des Dünndarms, sonstige	46.12.11 ↔	Endständige Kolostomie, offen chirurgisch
45.70 ↔	Teilresektion am Dickdarm, n.n.bez.	46.12.12 ↔	Endständige Kolostomie, laparoskopisch
45.72.11 ↔	Ileozäkale Resektion, offen chirurgisch	46.15.11 ↔	Doppelläufige Kolostomie, offen chirurgisch
45.72.12 ↔	Ileozäkale Resektion, laparoskopisch	46.15.12 ↔	Doppelläufige Kolostomie, laparoskopisch
45.73.11 ↔	Hemikolektomie rechts, offen chirurgisch	46.19 ↔	Kolostomie, sonstige
45.73.12 ↔	Hemikolektomie rechts, laparoskopisch	46.20 ↔	Jejunostomie und Ileostomie, n.n.bez.
45.74.11 ↔	Resektion des Colon transversum, offen chirurgisch	46.25.11 ↔	Endständige Jejunostomie und Ileostomie, offen chirurgisch
45.74.12 ↔	Resektion des Colon transversum, laparoskopisch	46.25.12 ↔	Endständige Jejunostomie und Ileostomie, laparoskopisch
45.75.11 ↔	Hemikolektomie links, offen chirurgisch	46.26.11 ↔	Doppelläufige Jejunostomie und Ileostomie, offen chirurgisch
45.75.12 ↔	Hemikolektomie links, laparoskopisch	46.26.12 ↔	Doppelläufige Jejunostomie und Ileostomie, laparoskopisch
45.75.21 ↔	Hemikolektomie links mit Sigmoidektomie, offen chirurgisch	46.29 ↔	Jejunostomie und Ileostomie, sonstige
45.75.22 ↔	Hemikolektomie links mit Sigmoidektomie, laparoskopisch	46.2A ↔	Anlage einer Bishop-Koop-Anastomose
45.76.00 ↔	Sigmoidektomie, n.n.bez.	46.33 ↔	Anlage eines Duodenostomie
45.76.09 ↔	Sigmoidektomie, sonstige	46.39 ↔	Sonstige Enterostomie, sonstige
45.76.11 ↔	Sigmoidektomie, offen chirurgisch	46.40 ↔	Revision eines intestinalen Stomas, n.n.bez.
45.76.21 ↔	Sigmoidektomie, laparoskopisch	46.41.00 ↔	Revision eines Dünndarm-Stomas, n.n.bez.
		46.41.10 ↔	Plastische Erweiterung oder Einengung eines Dünndarm-Stomas
		46.41.11 ↔	Neueinpflanzung eines Dünndarm-Stomas
		46.41.12 ↔	Abtragung des vorverlagerten Teiles eines Dünndarm-Stomas
		46.41.20 ↔	Umwandlung eines Dünndarm-Stomas in ein kontinentes Stoma
		46.41.99 ↔	Revision eines Dünndarm-Stomas, sonstige
		46.42.00 ↔	Plastische Rekonstruktion einer Parastomalhernie, n.n.bez.

46.42.09 ↔	Plastische Rekonstruktion einer Parastomalhernie, sonstige	48.41 ↔	Submuköse Rektumresektion nach Soave
46.42.11 ↔	Plastische Rekonstruktion einer Parastomalhernie, offen chirurgisch, ohne Implantation von Membranen oder Netzen	48.49 ↔	Rektumresektion mit Durchzugsverfahren, sonstige
46.42.12 ↔	Plastische Rekonstruktion einer Parastomalhernie, offen chirurgisch, mit Implantation von Membranen oder Netzen	48.50 ↔	Rektumresektion ohne Sphinktererhaltung, n.n.bez.
46.42.21 ↔	Plastische Rekonstruktion einer Parastomalhernie, laparoskopisch, ohne Implantation von Membranen oder Netzen	48.51 ↔	Abdominoperineale Rektumresektion
46.42.22 ↔	Plastische Rekonstruktion einer Parastomalhernie, laparoskopisch, mit Implantation von Membranen oder Netzen	48.53 ↔	Abdominosakrale, sakroperineale und perineale Rektumresektion
46.43.00 ↔	Sonstige Revision eines künstlichen Dickdarstomas, n.n.bez.	48.59 ↔	Rektumresektion ohne Sphinktererhaltung, sonstige
46.43.10 ↔	Plastische Erweiterung oder Einengung eines Kolostomas	48.65 ↔	Rektumresektion nach Duhamel
46.43.11 ↔	Neueinpflanzung eines Kolostomas	48.66.00 ↔	Rektumresektion mit Sphinktererhaltung, n.n.bez.
46.43.12 ↔	Abtragung des vorverlagerten Teiles eines Kolostomas	48.66.09 ↔	Rektumresektion mit Sphinktererhaltung, sonstige
46.43.20 ↔	Umwandlung eines Kolostomas in ein kontinentes Stoma	48.66.11 ↔	Manschettenresektion und tubuläre Resektion des Rektums, mit Anastomose, offen chirurgisch
46.43.99 ↔	Sonstige Revision eines künstlichen Dickdarstomas, sonstige	48.66.12 ↔	Manschettenresektion und tubuläre Resektion des Rektums, mit Enterostoma und Blindverschluss, offen chirurgisch
46.51.00 ↔	Verschluss eines Dünndarm-Stomas, n.n.bez.	48.66.13 ↔	Manschettenresektion und tubuläre Resektion des Rektums, mit Anastomose, laparoskopisch
46.51.10 ↔	Verschluss eines doppelläufigen Dünndarm-Stomas	48.66.14 ↔	Manschettenresektion und tubuläre Resektion des Rektums, mit Enterostoma und Blindverschluss, laparoskopisch
46.51.20 ↔	Verschluss eines endständigen Dünndarm-Stomas	48.66.15 ↔	Manschettenresektion und tubuläre Resektion des Rektums, peranal
46.51.99 ↔	Verschluss eines Dünndarm-Stomas, sonstige	48.66.21 ↔	Anteriore Rektumresektion, mit Anastomose, offen chirurgisch
46.52.10 ↔	Verschluss einer doppelläufigen Kolostomie	48.66.22 ↔	Anteriore Rektumresektion, mit Enterostoma und Blindverschluss, offen chirurgisch
46.52.20 ↔	Verschluss einer endständigen Kolostomie	48.66.23 ↔	Anteriore Rektumresektion, mit Anastomose, laparoskopisch
46.71 ↔	Naht einer Duodenalverletzung	48.66.24 ↔	Anteriore Rektumresektion, mit Enterostoma und Blindverschluss, laparoskopisch
46.72.11 ↔	Verschluss einer Duodenalfistel, offen chirurgisch	48.66.25 ↔	Anteriore Rektumresektion, peranal
46.72.12 ↔	Verschluss einer Duodenalfistel, laparoskopisch	48.66.31 ↔	Tiefe anteriore Rektumresektion, mit Anastomose, offen chirurgisch
46.73 ↔	Naht einer Dünndarmverletzung, ausgenommen Duodenum	48.66.32 ↔	Tiefe anteriore Rektumresektion, mit Enterostoma und Blindverschluss, offen chirurgisch
46.74.11 ↔	Verschluss einer Dünndarmfistel, ausgenommen Duodenum, offen chirurgisch	48.66.33 ↔	Tiefe anteriore Rektumresektion, mit Anastomose, laparoskopisch
46.74.12 ↔	Verschluss einer Dünndarmfistel, ausgenommen Duodenum, laparoskopisch	48.66.34 ↔	Tiefe anteriore Rektumresektion, mit Enterostoma und Blindverschluss, laparoskopisch
46.75 ↔	Naht einer Dickdarmerkrankung	48.66.35 ↔	Tiefe anteriore Rektumresektion, mit Anastomose, peranal
46.76.11 ↔	Verschluss einer Dickdarmerkrankung, offen chirurgisch	48.69 ↔	Sonstige Rektumresektion, sonstige
46.76.12 ↔	Verschluss einer Dickdarmerkrankung, laparoskopisch	48.71 ↔	Naht einer Rektumverletzung
46.79.21 ↔	Verschluss einer sonstigen Darmfistel, offen chirurgisch	48.72 ↔	Verschluss einer Proktostomie
46.79.22 ↔	Verschluss einer sonstigen Darmfistel, laparoskopisch	48.73 ↔	Verschluss einer anderen rektalen Fistel
46.79.30 ↔	Erweiterungs- und Verschmälerungsplastik am Darm	48.75.00 ↔	Abdominale Rektopexie, n.n.bez.
46.79.31 ↔	Longitudinale Darmverlängerung nach Bianchi	48.75.09 ↔	Abdominale Rektopexie, sonstige
46.79.32 ↔	Serielle transverse Enteroplastie [STEP]	48.75.11 ↔	Abdominale Rektopexie, offen chirurgisch
46.79.39 ↔	Sonstige Darmverlängerung	48.75.21 ↔	Abdominale Rektopexie, laparoskopisch
46.79.40 ↔	Anlegen eines Reservoirs, Dünndarm	48.76.00 ↔	Sonstige Rektopexie, n.n.bez.
46.79.41 ↔	Anlegen eines Reservoirs, Dickdarm	48.76.10 ↔	Rektopexie durch Rectotomia posterior
46.79.50 ↔	Revision eines Reservoirs, Dünndarm	48.76.11 ↔	Extraanale Mukosaresektion (Rehn-Delorme)
46.79.51 ↔	Revision eines Reservoirs, Dickdarm	48.76.99 ↔	Sonstige Rektopexie, sonstige
46.91 ↔	Myotomie am Colon sigmoideum	48.92 ↔	Anorektale Myektomie
46.92 ↔	Myotomie am übrigen Kolon, ausser Sigmoid	48.93 ↔	Verschluss einer perirektalen Fistel
46.97.00 ↔	Darmtransplantation, n.n.bez.	49.51 ↔	Links-laterale anale Sphinkterotomie
46.97.10 ↔	Darmtransplantation, Dünndarm-Retransplantation während desselben stationären Aufenthaltes	49.52 ↔	Posteriore anale Sphinkterotomie
46.97.99 ↔	Darmtransplantation, sonstige	49.59 ↔	Anale Sphinkterotomie, sonstige
47.00 ↔	Appendektomie, n.n.bez.	49.74 ↔	M. gracilis-Transposition bei Analinkontinenz
47.01 ↔	Appendektomie, laparoskopisch	49.75 ↔	Implantation oder Revision eines künstlichen Analsphinkters
47.02 ↔	Appendektomie, offen chirurgisch	49.76 ↔	Entfernen eines künstlichen Analsphinkters
47.09 ↔	Appendektomie, sonstige	49.77.11 ↔	Anoproktoplastik, offen chirurgisch
47.2 ↔	Drainage eines Appendixabszesses	49.77.12 ↔	Anoproktoplastik, perineal
47.9 ↔	Operationen an der Appendix, sonstige	49.77.13 ↔	Anoproktoplastik, laparoskopisch
48.0 ↔	Proktotomie	49.78.00 ↔	Rekonstruktion kongenitaler anorektaler Agenesien und Analatresien, n.n.bez.
48.1 ↔	Proktostomie	49.78.09 ↔	Rekonstruktion kongenitaler anorektaler Agenesien und Analatresien, sonstige
48.21 ↔	Transabdominale Rektosigmoidoskopie	49.78.11 ↔	Anteriore Anorektoplastik, offen chirurgisch und perineal
48.25 ↔	Offene Biopsie am Rektum		

49.78.12 ↔	Posteriore sagittale Anorektoplastik [PSARP], offen chirurgisch und perineal	50.2A.25 ↔	Erweiterte Hemihepatektomie links, offen chirurgisch
49.78.13 ↔	Posteriore sagittale Anorektoplastik [PSARP] mit Fistelverschluss zum Urogenitaltrakt, offen chirurgisch und perineal	50.2A.26 ↔	Erweiterte Hemihepatektomie links, laparoskopisch
49.78.14 ↔	Posteriore sagittale Anorektoplastik [PSARP] mit Korrektur einer Fehlbildung der Vagina, offen chirurgisch und perineal	50.2A.27 ↔	Hemihepatektomie rechts, offen chirurgisch
49.78.21 ↔	Abdominoperineale oder sakroabdominoperineale Durchzugsoperation bei kongenitalen anorektalen Agnesien und Analtresien	50.2A.28 ↔	Hemihepatektomie rechts, laparoskopisch
49.78.31 ↔	Plastische Rekonstruktion des Anus bei kongenitalen anorektalen Agnesien und Analtresien, perineal	50.2A.2A ↔	Erweiterte Hemihepatektomie rechts, offen chirurgisch
49.79 ↔	Rekonstruktion am Anus, sonstige	50.2A.2B ↔	Erweiterte Hemihepatektomie rechts, laparoskopisch
50.0 ↔	Hepatotomie	50.2A.2C ↔	Sonstige Resektion mehrerer zusammenhängender Segmente, offen chirurgisch
50.12.00 ↔	Offene Biopsie an der Leber, n.n.bez.	50.2A.2D ↔	Sonstige Resektion mehrerer zusammenhängender Segmente, laparoskopisch
50.12.09 ↔	Offene Biopsie an der Leber, sonstige	50.2B.11 ↔	Transsektion der Leber und Ligatur von Portalvenenästen, ALPPS, Schritt 1, offen chirurgisch
50.12.11 ↔	Biopsie an der Leber, durch Exzision, offen chirurgisch	50.2B.12 ↔	Transsektion der Leber und Ligatur von Portalvenenästen, ALPPS, Schritt 1, laparoskopisch
50.12.12 ↔	Biopsie an der Leber, durch Nadelbiopsie, offen chirurgisch	50.2C.11 ↔	Bisegmentektomie links zur Lebend-Organ spende, offen chirurgisch
50.21.11 ↔	Fenestration einer oder mehrerer Leberzyste(n), offen chirurgisch	50.2C.12 ↔	Bisegmentektomie links zur Lebend-Organ spende, laparoskopisch
50.21.12 ↔	Fenestration einer oder mehrerer Leberzyste(n), laparoskopisch	50.2C.13 ↔	Hemihepatektomie links zur Lebend-Organ spende, offen chirurgisch
50.23.11 ↔	Lokale Leberexzision von 1-2 Herden, je bis zu 4 cm im Durchmesser, offen chirurgisch	50.2C.14 ↔	Hemihepatektomie links zur Lebend-Organ spende, laparoskopisch
50.23.12 ↔	Lokale Leberexzision von 1-2 Herden, mindestens 1 Herd über 4 cm im Durchmesser, offen chirurgisch	50.2C.15 ↔	Hemihepatektomie rechts zur Lebend-Organ spende, offen chirurgisch
50.23.13 ↔	Lokale Leberexzision von 3 und mehr Herden, offen chirurgisch	50.2C.16 ↔	Hemihepatektomie rechts zur Lebend-Organ spende, laparoskopisch
50.25.11 ↔	Lokale Leberexzision von 1-2 Herden, je bis zu 4 cm im Durchmesser, laparoskopisch	50.50 ↔	Lebertransplantation, n.n.bez.
50.25.12 ↔	Lokale Leberexzision von 1-2 Herden, mindestens 1 Herd über 4 cm im Durchmesser, laparoskopisch	50.52 ↔	Lebertransplantation, gesamtes Organ
50.25.13 ↔	Lokale Leberexzision von 3 und mehr Herden, laparoskopisch	50.53 ↔	Lebertransplantation, Split-Leber
50.27.11 ↔	Lokale Destruktion von Läsion oder Gewebe der Leber, durch Alkoholinjektion, offen chirurgisch	50.59 ↔	Lebertransplantation, sonstige
50.27.12 ↔	Lokale Destruktion von Läsion oder Gewebe der Leber, durch hochfrequenzinduzierte Thermotherapie, offen chirurgisch	50.62 ↔	Verschluss einer Leberverletzung und Rekonstruktion, durch Naht
50.27.13 ↔	Lokale Destruktion von Läsion oder Gewebe der Leber, durch Kryotherapie, offen chirurgisch	50.63 ↔	Verschluss einer Leberverletzung und Rekonstruktion, durch Tamponade
50.27.14 ↔	Lokale Destruktion von Läsion oder Gewebe der Leber, durch Laser, offen chirurgisch	50.69 ↔	Rekonstruktion an der Leber, sonstige
50.27.15 ↔	Lokale Destruktion von Läsion oder Gewebe der Leber, durch irreversible Elektroporation, offen chirurgisch	50.71 ↔	Totale Hepatektomie zur Lebend-Organ spende, offen chirurgisch
50.27.19 ↔	Lokale Destruktion von Läsion oder Gewebe der Leber, offen chirurgisch, sonstige	50.99.10 ↔	Implantation und Wechsel eines Katheterversweilsystems in Leberarterie und Pfortader
50.27.21 ↔	Lokale Destruktion von Läsion oder Gewebe der Leber, durch Alkoholinjektion, laparoskopisch	50.99.11 ↔	Entfernung eines Katheterversweilsystems aus Leberarterie und Pfortader
50.27.22 ↔	Lokale Destruktion von Läsion oder Gewebe der Leber, durch Thermotherapie, laparoskopisch	51.02 ↔	Cholezystostomie durch Trokar
50.27.23 ↔	Lokale Destruktion von Läsion oder Gewebe der Leber, durch Kryotherapie, laparoskopisch	51.03 ↔	Sonstige Cholezystostomie
50.27.24 ↔	Lokale Destruktion von Läsion oder Gewebe der Leber, durch Laser, laparoskopisch	51.04 ↔	Sonstige Cholezystomie
50.27.25 ↔	Lokale Destruktion von Läsion oder Gewebe der Leber, durch irreversible Elektroporation, laparoskopisch	51.13 ↔	Offene Biopsie an Gallenblase oder Gallengängen
50.27.29 ↔	Lokale Destruktion von Läsion oder Gewebe der Leber, laparoskopisch, sonstige	51.21 ↔	Sonstige partielle Cholezystektomie
50.2A.11 ↔	Leberzystenresektion, offen chirurgisch	51.22.00 ↔	Cholezystektomie, n.n.bez.
50.2A.12 ↔	Leberzystenresektion, laparoskopisch	51.22.10 ↔	Cholezystektomie ohne operative Revision der Gallengänge
50.2A.21 ↔	Bisegmentektomie links, offen chirurgisch	51.22.11 ↔	Cholezystektomie mit operativer Revision der Gallengänge
50.2A.22 ↔	Bisegmentektomie links, laparoskopisch	51.22.12 ↔	Erweiterte Cholezystektomie
50.2A.23 ↔	Hemihepatektomie links, offen chirurgisch	51.22.99 ↔	Cholezystektomie, sonstige
50.2A.24 ↔	Hemihepatektomie links, laparoskopisch	51.23 ↔	Laparoskopische Cholezystektomie
		51.24 ↔	Partielle laparoskopische Cholezystektomie
		51.31 ↔	Anastomose zwischen Gallenblase und hepatischen Gängen
		51.32 ↔	Anastomose zwischen Gallenblase und Darm
		51.33 ↔	Anastomose zwischen Gallenblase und Pankreas
		51.34 ↔	Anastomose zwischen Gallenblase und Magen
		51.35 ↔	Sonstige Anastomose der Gallenblase
		51.36 ↔	Choledochenterostomie
		51.37 ↔	Anastomose zwischen Ductus hepaticus und Gastrointestinaltrakt
		51.38.11 ↔	Anastomose zwischen Gallenwegen und Gastrointestinaltrakt, offen chirurgisch
		51.38.21 ↔	Anastomose zwischen Gallenwegen und Gastrointestinaltrakt, laparoskopisch

51.39 ↔	Sonstige Gallenganganastomose	51.9A.54 ↔	Laparoskopische Einlage oder Wechsel von selbstexpandierenden, nicht beschichteten Stents in den Gallengang, 4 Stents
51.41.00 ↔	Inzision des Ductus choledochus mit Steinentfernung, n.n.bez.	51.9A.55 ↔	Laparoskopische Einlage oder Wechsel von selbstexpandierenden, nicht beschichteten Stents in den Gallengang, 5 Stents
51.41.09 ↔	Inzision des Ductus choledochus mit Steinentfernung, sonstige	51.9A.56 ↔	Laparoskopische Einlage oder Wechsel von selbstexpandierenden, nicht beschichteten Stents in den Gallengang, 6 und mehr Stents
51.41.11 ↔	Inzision des Ductus choledochus mit Steinentfernung, offen chirurgisch	51.9A.61 ↔	Laparoskopische Einlage oder Wechsel von selbstexpandierendem, beschichtetem Stent in den Gallengang, 1 Stent
51.41.21 ↔	Inzision des Ductus choledochus mit Steinentfernung, laparoskopisch	51.9A.62 ↔	Laparoskopische Einlage oder Wechsel von selbstexpandierenden, beschichteten Stents in den Gallengang, 2 Stents
51.42.00 ↔	Inzision des Ductus choledochus mit Behebung einer anderen Obstruktion, n.n.bez.	51.9A.63 ↔	Laparoskopische Einlage oder Wechsel von selbstexpandierenden, beschichteten Stents in den Gallengang, 3 Stents
51.42.09 ↔	Inzision des Ductus choledochus mit Behebung einer anderen Obstruktion, sonstige	51.9A.64 ↔	Laparoskopische Einlage oder Wechsel von selbstexpandierenden, beschichteten Stents in den Gallengang, 4 Stents
51.42.11 ↔	Inzision des Ductus choledochus mit Behebung einer anderen Obstruktion, offen chirurgisch	51.9A.65 ↔	Laparoskopische Einlage oder Wechsel von selbstexpandierenden, beschichteten Stents in den Gallengang, 5 Stents
51.42.21 ↔	Inzision des Ductus choledochus mit Behebung einer anderen Obstruktion, laparoskopisch	51.9A.66 ↔	Laparoskopische Einlage oder Wechsel von selbstexpandierenden, beschichteten Stents in den Gallengang, 6 und mehr Stents
51.43 ↔	Einsetzen eines choledochohepatischen Katheters zur Dekompression	51.9A.71 ↔	Offen chirurgische Einlage oder Wechsel von nicht selbstexpandierendem Stent in den Gallengang, 1 Stent
51.44.00 ↔	Inzision des Ductus cysticus und der Ducti hepatici zur Steinentfernung, n.n.bez.	51.9A.72 ↔	Offen chirurgische Einlage oder Wechsel von nicht selbstexpandierenden Stents in den Gallengang, 2 und mehr Stents
51.44.09 ↔	Inzision des Ductus cysticus und der Ducti hepatici zur Steinentfernung, sonstige	51.9A.81 ↔	Offen chirurgische Einlage oder Wechsel von selbstexpandierendem, nicht beschichtetem Stent in den Gallengang, 1 Stent
51.44.11 ↔	Inzision des Ductus cysticus und der Ducti hepatici zur Steinentfernung, offen chirurgisch	51.9A.82 ↔	Offen chirurgische Einlage oder Wechsel von selbstexpandierenden, nicht beschichteten Stents in den Gallengang, 2 Stents
51.44.21 ↔	Inzision des Ductus cysticus und der Ducti hepatici zur Steinentfernung, laparoskopisch	51.9A.83 ↔	Offen chirurgische Einlage oder Wechsel von selbstexpandierenden, nicht beschichteten Stents in den Gallengang, 3 Stents
51.49.00 ↔	Inzision des Ductus cysticus und der Ducti hepatici zur Behebung einer Obstruktion, n.n.bez.	51.9A.84 ↔	Offen chirurgische Einlage oder Wechsel von selbstexpandierenden, nicht beschichteten Stents in den Gallengang, 4 Stents
51.49.09 ↔	Inzision des Ductus cysticus und der Ducti hepatici zur Behebung einer Obstruktion, sonstige	51.9A.85 ↔	Offen chirurgische Einlage oder Wechsel von selbstexpandierenden, nicht beschichteten Stents in den Gallengang, 5 Stents
51.49.11 ↔	Inzision des Ductus cysticus und der Ducti hepatici zur Behebung einer Obstruktion, offen chirurgisch	51.9A.86 ↔	Offen chirurgische Einlage oder Wechsel von selbstexpandierenden, nicht beschichteten Stents in den Gallengang, 6 und mehr Stents
51.49.21 ↔	Inzision des Ductus cysticus und der Ducti hepatici zur Behebung einer Obstruktion, laparoskopisch	51.9A.A1 ↔	Offen chirurgische Einlage oder Wechsel von selbstexpandierendem, beschichtetem Stent in den Gallengang, 1 Stent
51.61 ↔	Exzision eines Zystikusrestes	51.9A.A2 ↔	Offen chirurgische Einlage oder Wechsel von selbstexpandierenden, beschichteten Stents in den Gallengang, 2 Stents
51.62 ↔	Exzision der Ampulla Vateri (mit Reimplantation des Ductus choledochus)	51.9A.A3 ↔	Offen chirurgische Einlage oder Wechsel von selbstexpandierenden, beschichteten Stents in den Gallengang, 3 Stents
51.63 ↔	Sonstige Exzision am Ductus choledochus	51.9A.A4 ↔	Offen chirurgische Einlage oder Wechsel von selbstexpandierenden, beschichteten Stents in den Gallengang, 4 Stents
51.69 ↔	Exzision eines anderen Gallengangs	51.9A.A5 ↔	Offen chirurgische Einlage oder Wechsel von selbstexpandierenden, beschichteten Stents in den Gallengang, 5 Stents
51.71 ↔	Einfache Naht am Ductus choledochus	51.9A.A6 ↔	Offen chirurgische Einlage oder Wechsel von selbstexpandierenden, beschichteten Stents in den Gallengang, 6 und mehr Stents
51.72 ↔	Choledochoplastik	52.01.12 ↔	Transgastrale Drainage einer Pankreaszyste, offen chirurgisch
51.79 ↔	Plastische Rekonstruktion des Ductus cysticus und der Ducti hepatici		
51.81 ↔	Dilatation des Sphincter Oddii		
51.83 ↔	Plastische Rekonstruktion des Sphincter pancreaticus		
51.89 ↔	Sonstige Operationen am Sphincter Oddii		
51.91 ↔	Versorgung einer Gallenblasenverletzung		
51.92 ↔	Verschluss einer Cholezystostomie		
51.93 ↔	Verschluss einer anderen Gallenfistel		
51.94 ↔	Revision einer Gallenwegsanastomose		
51.95.20 ↔	Entfernen einer Endoprothese aus dem Gallengang, offen chirurgisch		
51.95.21 ↔	Entfernen einer Endoprothese aus dem Gallengang, laparoskopisch		
51.9A.41 ↔	Laparoskopische Einlage oder Wechsel von nicht selbstexpandierendem Stent in den Gallengang, 1 Stent		
51.9A.42 ↔	Laparoskopische Einlage oder Wechsel von nicht selbstexpandierenden Stents in den Gallengang, 2 und mehr Stents		
51.9A.51 ↔	Laparoskopische Einlage oder Wechsel von selbstexpandierendem, nicht beschichtetem Stent in den Gallengang, 1 Stent		
51.9A.52 ↔	Laparoskopische Einlage oder Wechsel von selbstexpandierenden, nicht beschichteten Stents in den Gallengang, 2 Stents		
51.9A.53 ↔	Laparoskopische Einlage oder Wechsel von selbstexpandierenden, nicht beschichteten Stents in den Gallengang, 3 Stents		

52.01.13 ↔	Transgastrale Drainage einer Pankreaszyste, laparoskopisch	52.95.A1 ↔	Entfernen eines Stents [Prothese] aus dem Pankreasgang, offen chirurgisch
52.01.22 ↔	Transduodenale Drainage einer Pankreaszyste, offen chirurgisch	52.95.A2 ↔	Entfernen eines Stents [Prothese] aus dem Pankreasgang, laparoskopisch
52.01.23 ↔	Transduodenale Drainage einer Pankreaszyste, laparoskopisch	52.96.11 ↔	Anastomose zwischen Pankreasgang und Gastrointestinaltrakt, offen chirurgisch
52.09.00 ↔	Sonstige Pankreatotomie, n.n.bez.	52.96.21 ↔	Anastomose zwischen Pankreasgang und Gastrointestinaltrakt, laparoskopisch
52.09.10 ↔	Sonstige Pankreatotomie, Inzision des Pankreas	52.99.00 ↔	Sonstige offene Operation am Pankreas, n.n.bez.
52.09.11 ↔	Sonstige Pankreatotomie, Inzision des Ductus pancreaticus	52.99.10 ↔	Sonstige offene Operation am Pankreas, Dilatation des Ductus pancreaticus
52.09.99 ↔	Sonstige Pankreatotomie, sonstige	52.99.20 ↔	Sonstige offene Operation am Pankreas, Plastische Rekonstruktion des Ductus pancreaticus
52.12 ↔	Offene Biopsie am Pankreas	52.99.99 ↔	Sonstige offene Operation am Pankreas, sonstige
52.22.00 ↔	Sonstige Exzision oder Destruktion von Läsion oder Gewebe an Pankreas und an Ductus pancreaticus, n.n.bez.	53.00 ↔	Operation einer Inguinalhernie, n.n.bez.
52.22.99 ↔	Sonstige Exzision oder Destruktion von Läsion oder Gewebe an Pankreas und an Ductus pancreaticus, sonstige	53.06.11 ↔	Operation einer Inguinalhernie, offen chirurgisch, ohne Implantation von Membranen oder Netzen
52.3 ↔	Marsupialisation einer Pankreaszyste	53.06.21 ↔	Operation einer Inguinalhernie, offen chirurgisch, mit Implantation von Membranen und Netzen
52.4 ↔	Interne Drainage einer Pankreaszyste	53.07.11 ↔	Operation einer Inguinalhernie, laparoskopisch, ohne Implantation von Membranen oder Netzen
52.50 ↔	Partielle Pankreatektomie, n.n.bez.	53.07.21 ↔	Operation einer Inguinalhernie, laparoskopisch, mit Implantation von Membranen und Netzen
52.51.10 ↔	Proximale Pankreatektomie, pyloruserhaltend	53.09 ↔	Operation einer Inguinalhernie, sonstige
52.51.20 ↔	Proximale Pankreatektomie, duodenumhaltend	53.20 ↔	Operation einer Femoralhernie, n.n.bez.
52.51.31 ↔	Pankreatikoduodenale Resektion mit Teilresektion des Magens	53.22.11 ↔	Operation einer Femoralhernie, offen chirurgisch, ohne Implantation von Membranen oder Netzen
52.52.11 ↔	Distale Pankreatektomie, offen chirurgisch	53.22.21 ↔	Operation einer Femoralhernie, offen chirurgisch, mit Implantation von Membranen und Netzen
52.52.12 ↔	Distale Pankreatektomie, laparoskopisch	53.23.11 ↔	Operation einer Femoralhernie, laparoskopisch, ohne Implantation von Membranen oder Netzen
52.54 ↔	Segmentresektion am Pankreaskörper	53.23.21 ↔	Operation einer Femoralhernie, laparoskopisch, mit Implantation von Membranen und Netzen
52.59 ↔	Partielle Pankreatektomie, sonstige	53.29 ↔	Operation einer Femoralhernie, sonstige
52.60 ↔	Totale Pankreatektomie, n.n.bez.	53.40 ↔	Operation einer Umbilikalhernie, n.n.bez.
52.61 ↔	Totale Pankreatektomie mit partieller Gastrektomie	53.42.11 ↔	Operation einer Umbilikalhernie, offen chirurgisch, ohne Implantation von Membranen oder Netzen
52.62 ↔	Totale Pankreatektomie, pyloruserhaltend	53.42.21 ↔	Operation einer Umbilikalhernie, offen chirurgisch, mit Implantation von Membranen und Netzen
52.63 ↔	Totale Pankreatektomie, duodenumhaltend	53.43.11 ↔	Operation einer Umbilikalhernie, laparoskopisch, ohne Implantation von Membranen oder Netzen
52.69 ↔	Totale Pankreatektomie, sonstige	53.43.21 ↔	Operation einer Umbilikalhernie, laparoskopisch, mit Implantation von Membranen und Netzen
52.82 ↔	Homotransplantat des Pankreas	53.49 ↔	Operation einer Umbilikalhernie, sonstige
52.83.00 ↔	Heterotransplantat des Pankreas, n.n.bez.	53.51.00 ↔	Operation einer Narbenhernie, ohne Implantation von Membranen oder Netzen, n.n.bez.
52.83.10 ↔	Heterotransplantat des Pankreas, Retransplantation eines Pankreassegmentes während desselben stationären Aufenthaltes	53.51.09 ↔	Operation einer Narbenhernie, ohne Implantation von Membranen oder Netzen, sonstige
52.83.11 ↔	Heterotransplantat des Pankreas, Retransplantation des Pankreas während desselben stationären Aufenthaltes	53.51.11 ↔	Operation einer Narbenhernie, ohne Implantation von Membranen oder Netzen, offen chirurgisch
52.83.99 ↔	Heterotransplantat des Pankreas, sonstige	53.51.21 ↔	Operation einer Narbenhernie, ohne Implantation von Membranen oder Netzen, laparoskopisch
52.84 ↔	Autotransplantation von Langerhans-Zellen	53.52.11 ↔	Operation einer anderen Hernie der Bauchwand, ohne Implantation von Membranen oder Netzen, offen chirurgisch
52.85 ↔	Allotransplantation von Langerhans-Zellen	53.52.21 ↔	Operation einer anderen Hernie der Bauchwand, ohne Implantation von Membranen oder Netzen, laparoskopisch
52.86 ↔	Transplantation von Langerhans-Zellen, n.n.bez.	53.58 ↔	Operation einer anderen Hernie der Bauchwand, ohne Implantation von Membranen oder Netzen, sonstige
52.95.10 ↔	Extraktion von Stein(en) aus dem Ductus pancreaticus, offen chirurgisch	53.61.00 ↔	Operation einer Narbenhernie, mit Implantation von Membranen oder Netzen, n.n.bez.
52.95.11 ↔	Extraktion von Stein(en) aus dem Ductus pancreaticus, laparoskopisch	53.61.09 ↔	Operation einer Narbenhernie, mit Implantation von Membranen oder Netzen, sonstige
52.95.20 ↔	Dilatation des Ductus pancreaticus, laparoskopisch	53.61.11 ↔	Operation einer Narbenhernie, mit Implantation von Membranen oder Netzen, offen chirurgisch
52.95.30 ↔	Einlage einer Drainage in den Pankreasgang, offen chirurgisch	53.61.21 ↔	Operation einer Narbenhernie, mit Implantation von Membranen oder Netzen, laparoskopisch
52.95.31 ↔	Einlage einer Drainage in den Pankreasgang, laparoskopisch		
52.95.40 ↔	Einlage oder Wechsel eines nicht selbstexpandierenden Stents [Prothese] in den Pankreasgang, offen chirurgisch		
52.95.41 ↔	Einlage oder Wechsel eines nicht selbstexpandierenden Stents [Prothese] in den Pankreasgang, laparoskopisch		
52.95.50 ↔	Einlage oder Wechsel eines selbstexpandierenden Stents [Prothese] in den Pankreasgang, offen chirurgisch		
52.95.51 ↔	Einlage oder Wechsel eines selbstexpandierenden Stents [Prothese] in den Pankreasgang, laparoskopisch		
52.95.60 ↔	Plastische Rekonstruktion des Ductus pancreaticus, laparoskopisch		
52.95.70 ↔	Plastische Rekonstruktion des Pankreas		
52.95.90 ↔	Sonstige endoskopische Operation am Pankreas		

53.62.11 ↔	Operation einer anderen Hernie der Bauchwand, mit Implantation von Membranen oder Netzen, offen chirurgisch	54.71.99 ↔	Versorgung einer Gastroschisis, sonstige
53.62.21 ↔	Operation einer anderen Hernie der Bauchwand, mit Implantation von Membranen oder Netzen, laparoskopisch	54.73 ↔	Sonstige Rekonstruktion am Peritoneum
53.69 ↔	Operation einer anderen Hernie der ventralen Bauchwand mit Implantation von Membranen oder Netzen, sonstige	54.74 ↔	Sonstige Rekonstruktion am Omentum
53.70 ↔	Operation einer Zwerchfellhernie, abdominaler Zugang, n.n.bez.	54.75 ↔	Sonstige Rekonstruktion am Mesenterium
53.71.11 ↔	Operation einer Zwerchfellhernie, abdominaler Zugang, offen chirurgisch, ohne Implantation von Membranen und Netzen	54.92 ↔	Entfernen eines Fremdkörpers aus der Peritonealhöhle
53.71.21 ↔	Operation einer Zwerchfellhernie, abdominaler Zugang, offen chirurgisch, mit Implantation von Membranen und Netzen	54.94 ↔	Formung eines peritoneovaskulären Shunts
53.72.11 ↔	Operation einer Zwerchfellhernie, laparoskopisch, ohne Implantation von Membranen und Netzen	54.99.31 ↔	Debulking über Laparotomie
53.72.21 ↔	Operation einer Zwerchfellhernie, laparoskopisch, mit Implantation von Membranen und Netzen	54.99.40 ↔	Revision einer kutaneoperitonealen Fistel (Katheterverweilsystem)
53.79 ↔	Operation einer Zwerchfellhernie, abdominaler Zugang, sonstige	54.99.50 ↔	Anlegen eines temporären Bauchwandverschlusses
53.80 ↔	Operation einer Zwerchfellhernie, thorakaler und thorakoabdominaler Zugang, n.n.bez.	54.99.51 ↔	Eröffnen und Wiederanlegen eines temporären Bauchwandverschlusses
53.81 ↔	Plikatur des Zwerchfells	54.99.60 ↔	Lumbotomie
53.82 ↔	Operation einer parasternalen Hernie	54.99.61 ↔	Relumbotomie
53.83.11 ↔	Operation einer Zwerchfellhernie, thorakaler Zugang, offen chirurgisch, ohne Implantation von Membranen und Netzen	54.99.81 ↔	Revision ohne Ersatz von Kathetern sowie automatischer, programmierbarer und wiederaufladbarer Pumpe zur kontinuierlichen Aszitesdrainage
53.83.21 ↔	Operation einer Zwerchfellhernie, thorakaler Zugang, offen chirurgisch, mit Implantation von Membranen und Netzen	54.99.82 ↔	Behebung einer mechanischen Obstruktion von Kathetern einer automatischen, programmierbaren und wiederaufladbaren Pumpe zur kontinuierlichen Aszitesdrainage
53.84.11 ↔	Operation einer Zwerchfellhernie, thorakoskopisch, ohne Implantation von Membranen und Netzen	54.99.84 ↔	Wechsel der Katheter einer automatischen, programmierbaren und wiederaufladbaren Pumpe zur kontinuierlichen Aszitesdrainage
53.84.21 ↔	Operation einer Zwerchfellhernie, thorakoskopisch, mit Implantation von Membranen und Netzen	54.A1 ↔	Exzision und Destruktion von retroperitoneal gelegenen Gewebe
53.85.11 ↔	Operation einer Zwerchfellhernie, thorakoabdominaler Zugang, offen chirurgisch, ohne Implantation von Membranen und Netzen	55.01.11 ↔	Nephrotomie, offen chirurgisch
53.85.21 ↔	Operation einer Zwerchfellhernie, thorakoabdominaler Zugang, offen chirurgisch, mit Implantation von Membranen und Netzen	55.01.12 ↔	Nephrotomie, offen chirurgisch zur Exploration
53.89 ↔	Operation einer Zwerchfellhernie, thorakaler und thorakoabdominaler Zugang, sonstige	55.01.13 ↔	Nephrotomie, offen chirurgisch zur Punktion einer Zyste
53.9 ↔	Operation einer Hernie, sonstige	55.02.11 ↔	Nephrostomie, offen chirurgisch
54.11 ↔	Probelaparotomie	55.24 ↔	Offene Nierenbiopsie
54.12.00 ↔	Relaparotomie, n.n.bez.	55.31 ↔	Marsupialisation einer Läsion an der Niere
54.12.11 ↔	Laparotomie zur Stillung einer postoperativen Blutung	55.3A.11 ↔	Lokale Exzision und Destruktion von Läsion oder Gewebe an der Niere, offen chirurgisch
54.12.99 ↔	Relaparotomie, sonstige	55.3A.12 ↔	Lokale Exzision und Destruktion von Läsion oder Gewebe an der Niere, laparoskopisch
54.13 ↔	Laparotomie mit Drainage	55.3A.13 ↔	Lokale Exzision und Destruktion von Läsion oder Gewebe an der Niere, ureterorenoskopisch
54.19 ↔	Laparotomie, sonstige	55.3Y ↔	Lokale Exzision und Destruktion von Läsion oder Gewebe an der Niere, sonstige
54.21.10 ↔	Laparoskopie, Diagnostische Laparoskopie	55.4 ↔	Partielle Nephrektomie
54.21.30 ↔	Laparoskopie, Laparoskopie mit Drainage	55.51.00 ↔	Nephroureterektomie, n.n.bez.
54.21.99 ↔	Laparoskopie, sonstige	55.51.01 ↔	Nephroureterektomie, ausser zur Transplantation
54.25 ↔	Peritoneallavage	55.51.02 ↔	Nephrektomie zur Transplantation, Lebendspende
54.3X.10 ↔	Omphalektomie	55.51.99 ↔	Nephroureterektomie, sonstige
54.4X.11 ↔	Exzision von Mesenterium	55.52 ↔	Nephrektomie einer belassenen Niere
54.4X.12 ↔	Exzision von Omentum	55.53 ↔	Entfernen einer transplantierten oder abgestossenen Niere
54.4X.99 ↔	Exzision oder Destruktion von Peritonealgewebe und Peritonealläsion, sonstige	55.54 ↔	Beidseitige Nephrektomie
54.51 ↔	Lösung von peritonealen Adhäsionen, laparoskopisch	55.61 ↔	Autotransplantation einer Niere
54.52 ↔	Lösung von peritonealen Adhäsionen, offen chirurgisch	55.69.00 ↔	Sonstige Nierentransplantation, n.n.bez.
54.59 ↔	Lösung von peritonealen Adhäsionen, sonstige	55.69.10 ↔	Sonstige Nierentransplantation, allogene
54.62 ↔	Verzögerter Verschluss einer granulierenden Abdominalwunde	55.69.20 ↔	Sonstige Nierentransplantation, syngene
54.71.00 ↔	Versorgung einer Gastroschisis, n.n.bez.	55.69.30 ↔	Sonstige Nierentransplantation, En-bloc-Transplantat
54.71.10 ↔	Versorgung einer Gastroschisis, mit Transplantat oder Prothese	55.69.40 ↔	Sonstige Nierentransplantation, Nieren-Retransplantation während desselben stationären Aufenthaltes
		55.69.99 ↔	Sonstige Nierentransplantation, sonstige
		55.7 ↔	Nephropexie
		55.81 ↔	Naht einer Rissverletzung an der Niere
		55.82 ↔	Verschluss einer Nephrostomie und Pyelostomie
		55.83 ↔	Verschluss von anderen Nierenfisteln
		55.84 ↔	Reposition einer Nierenstiel-Torsion
		55.85 ↔	Symphysiotomie einer Hufeisenniere
		55.86 ↔	Anastomose an der Niere
		55.87 ↔	Plastische Rekonstruktion am pyeloureteralen Übergang

55.89 ↔	Sonstige plastische Rekonstruktion an der Niere, sonstige	56.72 ↔	Revision einer ureterointestinalen Anastomose
55.91 ↔	Nierendekapsulation	56.73 ↔	Nephrozystanastomose, n.n.bez.
55.99.10 ↔	Sonstige Operationen an der Niere, Revisionsoperation an der Niere	56.74.00 ↔	Ureterozystoneostomie, n.n.bez.
56.2X.00 ↔	Ureterotomie, n.n.bez.	56.74.10 ↔	Ureterozystoneostomie, Isolierte Antirefluxplastik (z. B. nach Lich-Gregoir), offen chirurgisch
56.2X.10 ↔	Ureterotomie, perkutan-transrenal	56.74.11 ↔	Ureterozystoneostomie, isolierte Antirefluxplastik (z. B. nach Lich-Gregoir), laparoskopisch
56.2X.11 ↔	Ureterotomie, perkutan-transrenal, mit Entfernung eines Harnsteins	56.74.20 ↔	Ureterozystoneostomie, mit Uretermodellage
56.2X.20 ↔	Ureterotomie, ureterorenoskopisch	56.74.99 ↔	Ureterozystoneostomie, sonstige
56.2X.30 ↔	Ureterotomie, offen chirurgisch	56.75 ↔	Transureteroureterostomie
56.2X.40 ↔	Ureterotomie, laparoskopisch	56.79 ↔	Sonstige Anastomose eines Ureters oder Harnableitung
56.2X.99 ↔	Ureterotomie, sonstige	56.81 ↔	Lösung von intraluminalen Adhäsionen im Ureter
56.40 ↔	Ureterektomie, n.n.bez.	56.82 ↔	Naht einer Ureterverletzung
56.41.00 ↔	Partielle Ureterektomie, n.n.bez.	56.83 ↔	Verschluss einer Ureterostomie
56.41.10 ↔	Partielle Ureterektomie, Resektion des Ureterostiums, perkutan-transvesikal	56.84.00 ↔	Verschluss einer anderen Ureterfistel, n.n.bez.
56.41.11 ↔	Partielle Ureterektomie, Resektion des Ureterostiums, transurethral	56.84.10 ↔	Verschluss einer Ureter-Darm-Fistel, offen chirurgisch
56.41.12 ↔	Partielle Ureterektomie, Resektion des Ureterostiums, offen chirurgisch	56.84.11 ↔	Verschluss einer Ureter-Darm-Fistel, laparoskopisch
56.41.20 ↔	Partielle Ureterektomie, offen chirurgisch	56.84.20 ↔	Verschluss einer ureterovaginale Fistel, offen chirurgisch
56.41.21 ↔	Partielle Ureterektomie, laparoskopisch	56.84.21 ↔	Verschluss einer ureterovaginale Fistel, laparoskopisch
56.41.30 ↔	Partielle Ureterektomie, Resektion eines Ureterstumpfes	56.84.22 ↔	Verschluss einer ureterovaginale Fistel, vaginal
56.41.40 ↔	Resektion einer Ureterozele, transurethral	56.84.99 ↔	Verschluss einer anderen Ureterfistel, sonstige
56.41.41 ↔	Resektion einer Ureterozele, offen chirurgisch	56.85 ↔	Ureteropexie
56.41.49 ↔	Resektion einer Ureterozele, sonstiger Zugang	56.86 ↔	Entfernen einer Ureterligatur
56.41.99 ↔	Partielle Ureterektomie, sonstige	56.89 ↔	Plastische Rekonstruktion eines Ureters, sonstige
56.42 ↔	Totale Ureterektomie	56.92 ↔	Implantation eines elektronischen Ureterstimulators
56.51.10 ↔	Aufbau einer kutanen Ureteroileostomie, Ureteroileokutaneostomie [Ileum-Conduit] oder Ureterokolokutaneostomie [Kolon-/Sigma-Conduit], offen chirurgisch	56.93 ↔	Ersetzen eines elektronischen Ureterstimulators
56.51.11 ↔	Aufbau einer kutanen Ureteroileostomie, Ureteroileokutaneostomie [Ileum-Conduit] oder Ureterokolokutaneostomie [Kolon-/Sigma-Conduit], laparoskopisch	56.94 ↔	Entfernen eines elektronischen Ureterstimulators
56.51.12 ↔	Aufbau einer kutanen Ureteroileostomie, mit Darminterponat [Conduit] (nicht kontinentes Stoma), sonstiger Zugang	56.95 ↔	Ligatur an einem Ureter
56.51.20 ↔	Aufbau einer kutanen Ureteroileostomie, Umwandlung einer anderen supravvesikalen Harnableitung in eine kutane Ureteroileostomie	57.12 ↔	Lösung von intraluminalen Adhäsionen mit Inzision an der Harnblase
56.51.30 ↔	Aufbau einer kutanen Ureteroileostomie, mit Darmreservoir (kontinentes Stoma)	57.21 ↔	Vesikostomie
56.52.00 ↔	Revision einer kutanen Ureteroileostomie, n.n.bez.	57.22 ↔	Revision einer Vesikostomie
56.52.10 ↔	Revision einer kutanen Ureteroileostomie, mit Darminterponat [Conduit]	57.23.00 ↔	Appendikovesikostomie, n.n.bez.
56.52.20 ↔	Revision einer kutanen Ureteroileostomie, mit Darmreservoir (kontinentes Stoma)	57.23.11 ↔	Anlegen einer Appendikovesikostomie
56.52.99 ↔	Revision einer kutanen Ureteroileostomie, sonstige	57.23.12 ↔	Oberflächliche Revision einer Appendikovesikostomie
56.61.00 ↔	Aufbau einer anderen kutanen Ureterostomie, n.n.bez.	57.23.13 ↔	Tiefe Revision einer Appendikovesikostomie
56.61.10 ↔	Aufbau einer anderen kutanen Ureterostomie, Ureterokutaneostomie und Transureterokutaneostomie, laparoskopisch	57.23.99 ↔	Appendikovesikostomie, sonstige
56.61.20 ↔	Aufbau einer anderen kutanen Ureterostomie, Umwandlung einer anderen supravvesikalen Harnableitung in eine kutane Ureterostomie	57.41 ↔	Transurethrale Lösung von intraluminalen Adhäsionen
56.61.99 ↔	Aufbau einer anderen kutanen Ureterostomie, sonstige	57.49.11 ↔	Sonstige transurethrale Destruktion von Läsion oder Gewebe der Harnblase
56.62 ↔	Revision einer anderen kutanen Ureterostomie	57.49.12 ↔	Sonstige transurethrale Resektion von Läsion oder Gewebe der Harnblase
56.71.00 ↔	Harnableitung in den Darm, n.n.bez.	57.49.99 ↔	Sonstige transurethrale Exzision oder Destruktion von Läsion oder Gewebe der Harnblase, sonstige Exzision des Urachus
56.71.10 ↔	Ureterosigmoideostomie mit Reservoirbildung, offen chirurgisch	57.51 ↔	Laparoskopische Exzision oder Destruktion von anderer Läsion oder Gewebe an der Harnblase
56.71.11 ↔	Ureterosigmoideostomie mit Reservoirbildung, laparoskopisch	57.58 ↔	Offene Exzision oder Destruktion von anderer Läsion oder Gewebe an der Harnblase, n.n.bez.
56.71.20 ↔	Umwandlung einer anderen supravvesikalen Harnableitung in eine Harnableitung in den Darm	57.59.00 ↔	Offene Exzision oder Destruktion von anderer Läsion oder Gewebe an der Harnblase, n.n.bez.
56.71.99 ↔	Harnableitung in den Darm, sonstige	57.59.10 ↔	Offene Exzision oder Destruktion von anderer Läsion oder Gewebe an der Harnblase, Exzision, offen chirurgisch
		57.59.20 ↔	Offene Exzision oder Destruktion von anderer Läsion oder Gewebe an der Harnblase, Myektomie
		57.59.99 ↔	Offene Exzision oder Destruktion von anderer Läsion oder Gewebe an der Harnblase, sonstige
		57.6X.00 ↔	Partielle Zystektomie, n.n.bez.
		57.6X.10 ↔	Partielle Zystektomie, ohne Ureterneointegration, offen chirurgisch
		57.6X.11 ↔	Partielle Zystektomie, ohne Ureterneointegration, laparoskopisch
		57.6X.12 ↔	Partielle Zystektomie, mit einseitiger oder beidseitiger Ureterneointegration, offen chirurgisch

57.6X.13 ↔	Partielle Zystektomie, mit einseitiger oder beidseitiger Ureterneointplantation, laparoskopisch	57.87.20 ↔	Umwandlung einer anderen suprapubesikalen Harnableitung in eine Ersatzharnblase, offen chirurgisch
57.6X.20 ↔	Partielle Zystektomie, Supratrigonale oder subtotale Resektion, ohne Ureterneointplantation, offen chirurgisch	57.87.21 ↔	Umwandlung einer anderen suprapubesikalen Harnableitung in eine Ersatzharnblase, laparoskopisch
57.6X.21 ↔	Partielle Zystektomie, Supratrigonale oder subtotale Resektion, ohne Ureterneointplantation, laparoskopisch	57.87.30 ↔	Reduktionsplastik der Harnblase, offen chirurgisch
57.6X.22 ↔	Partielle Zystektomie, Supratrigonale oder subtotale Resektion mit einseitiger oder beidseitiger Ureterneointplantation, offen chirurgisch	57.87.31 ↔	Reduktionsplastik der Harnblase, laparoskopisch
57.6X.23 ↔	Partielle Zystektomie, Supratrigonale oder subtotale Resektion mit einseitiger oder beidseitiger Ureterneointplantation, laparoskopisch	57.87.40 ↔	Augmentation der Harnblase, offen chirurgisch
57.6X.99 ↔	Partielle Zystektomie, sonstige	57.87.41 ↔	Augmentation der Harnblase, laparoskopisch
57.71.00 ↔	Radikale Zystektomie, n.n.bez.	57.87.99 ↔	Rekonstruktion an der Harnblase, sonstige
57.71.10 ↔	Radikale Zystektomie, ohne Urethrektomie, beim Mann, offen chirurgisch	57.88 ↔	Sonstige Anastomose an der Harnblase
57.71.11 ↔	Radikale Zystektomie, ohne Urethrektomie, beim Mann, laparoskopisch	57.89 ↔	Sonstige plastische Rekonstruktion an der Harnblase, sonstige
57.71.20 ↔	Radikale Zystektomie, mit Urethrektomie, beim Mann, offen chirurgisch	58.41 ↔	Naht einer Urethra-Verletzung
57.71.21 ↔	Radikale Zystektomie, mit Urethrektomie, beim Mann, laparoskopisch	58.42 ↔	Verschluss einer Urethrostomie
57.71.30 ↔	Radikale Zystektomie, ohne Urethrektomie, bei der Frau, offen chirurgisch	58.43.00 ↔	Verschluss einer anderen Urethrafistel, n.n.bez.
57.71.31 ↔	Radikale Zystektomie, ohne Urethrektomie, bei der Frau, laparoskopisch	58.43.10 ↔	Verschluss einer urethrovaginalen Fistel, offen chirurgisch (abdominal)
57.71.40 ↔	Radikale Zystektomie, mit Urethrektomie, bei der Frau, offen chirurgisch	58.43.11 ↔	Verschluss einer urethrovaginalen Fistel, laparoskopisch
57.71.41 ↔	Radikale Zystektomie, mit Urethrektomie, bei der Frau, laparoskopisch	58.43.12 ↔	Verschluss einer urethrovaginalen Fistel, vaginal
57.71.50 ↔	Radikale Zystektomie, Becken-Eviszeration [Exenteration] beim Mann, offen chirurgisch	58.43.20 ↔	Verschluss einer urethrokutanen Fistel
57.71.51 ↔	Radikale Zystektomie, Becken-Eviszeration [Exenteration] beim Mann, laparoskopisch	58.43.30 ↔	Verschluss einer urethrorektalen Fistel
57.71.99 ↔	Radikale Zystektomie, sonstige	58.43.99 ↔	Verschluss einer anderen Urethrafistel, sonstige
57.79.00 ↔	Sonstige totale Zystektomie, n.n.bez.	58.44 ↔	Reanastomose der Urethra
57.79.10 ↔	Sonstige totale Zystektomie, Einfache Zystektomie, beim Mann, offen chirurgisch	58.45.00 ↔	Plastische Rekonstruktion bei Hypospadie oder Epispadie, n.n.bez.
57.79.11 ↔	Sonstige totale Zystektomie, Einfache Zystektomie, beim Mann, laparoskopisch	58.45.10 ↔	Plastische Rekonstruktion bei Hypospadie oder Epispadie, bei der Frau
57.79.20 ↔	Sonstige totale Zystektomie, Einfache Zystektomie, bei der Frau, offen chirurgisch	58.45.20 ↔	Plastische Rekonstruktion bei Hypospadie oder Epispadie, beim Mann, Schaftaufrichtung und Chordektomie
57.79.21 ↔	Sonstige totale Zystektomie, Einfache Zystektomie, bei der Frau, laparoskopisch	58.45.21 ↔	Plastische Rekonstruktion bei Hypospadie oder Epispadie, beim Mann, sonstige Verfahren
57.79.99 ↔	Sonstige totale Zystektomie, sonstige	58.45.99 ↔	Plastische Rekonstruktion bei Hypospadie oder Epispadie, sonstige
57.81 ↔	Naht einer Harnblasenverletzung	58.46.00 ↔	Sonstige Rekonstruktion der Urethra, n.n.bez.
57.83 ↔	Verschluss einer vesikointestinalen Fistel	58.46.10 ↔	Rekonstruktion des distalen Teils der Urethra nach Verletzung
57.84.00 ↔	Verschluss einer anderen Harnblasenfistel, n.n.bez.	58.46.11 ↔	Rekonstruktion der Pars prostatica oder der Pars membranacea der Urethra nach Verletzung
57.84.10 ↔	Verschluss einer vesikovaginalen Fistel, offen chirurgisch (abdominal)	58.46.99 ↔	Sonstige Rekonstruktion der Urethra, sonstige
57.84.11 ↔	Verschluss einer vesikovaginalen Fistel, vaginal	58.49.10 ↔	Einzeitige plastische Rekonstruktion der Urethra, mit Präputial- oder Penishaut
57.84.12 ↔	Verschluss einer vesikovaginalen Fistel, transvesikal	58.49.11 ↔	Einzeitige plastische Rekonstruktion der Urethra, mit Mund- oder Harnblasenschleimhaut, sonstige Rekonstruktion
57.84.13 ↔	Verschluss einer vesikovaginalen Fistel, laparoskopisch	58.49.20 ↔	Zweizeitige plastische Rekonstruktion der Urethra, erste Sitzung, mit Präputial- oder Penishaut
57.84.20 ↔	Verschluss einer vesikokutanen Fistel, offen chirurgisch	58.49.21 ↔	Zweizeitige plastische Rekonstruktion der Urethra, erste Sitzung, mit Mund- oder Harnblasenschleimhaut
57.84.21 ↔	Verschluss einer vesikokutanen Fistel, laparoskopisch	58.49.29 ↔	Sonstige plastische Rekonstruktion der Urethra, zweizeitig, erste Sitzung, sonstige Rekonstruktion
57.84.99 ↔	Verschluss einer anderen Harnblasenfistel, sonstige	58.49.30 ↔	Zweizeitige plastische Rekonstruktion der Urethra, zweite Sitzung, n.n.bez.
57.85 ↔	Zystourethroplastik und plastische Rekonstruktion am Harnblasenhals	58.49.31 ↔	Zweizeitige plastische Rekonstruktion der Urethra, zweite Sitzung, mit Präputial- oder Penishaut
57.86 ↔	Plastische Rekonstruktion bei Ekstrophie der Harnblase	58.49.33 ↔	Zweizeitige plastische Rekonstruktion der Urethra, zweite Sitzung, mit Mund- oder Harnblasenschleimhaut
57.87.00 ↔	Rekonstruktion an der Harnblase, n.n.bez.	58.49.39 ↔	Zweizeitige plastische Rekonstruktion der Urethra, zweite Sitzung, sonstige
57.87.10 ↔	Rekonstruktion an der Harnblase, mit Ileum, Kolon oder Magen, offen chirurgisch	58.49.40 ↔	Revision einer plastischen Rekonstruktion an der Urethra
57.87.11 ↔	Rekonstruktion an der Harnblase, mit Ileum, Kolon oder Magen, laparoskopisch	58.49.99 ↔	Sonstige plastische Rekonstruktion an der Urethra, sonstige
		58.93.11 ↔	Implantation eines künstlichen Harnblasensphinkters
		58.94.00 ↔	Adjustierbare Harninkontinenztherapie, n.n.bez.

58.94.11 ↔	Implantation eines Systems zur adjustierbaren Harninkontinenztherapie	60.61.12 ↔	Lokale Exzision einer Läsion an der Prostata, retropubisch
58.94.21 ↔	Entfernen eines Systems zur adjustierbaren Harninkontinenztherapie	60.61.13 ↔	Lokale Exzision einer Läsion an der Prostata, perineal
58.94.31 ↔	Revision ohne Ersatz eines Systems zur adjustierbaren Harninkontinenztherapie	60.61.99 ↔	Lokale Exzision einer Läsion an der Prostata, sonstige
58.94.99 ↔	Adjustierbare Harninkontinenztherapie, sonstige	60.62 ↔	Perineale Prostatektomie
59.00 ↔	Retroperitoneale Dissektion, n.n.bez.	60.69 ↔	Sonstige Prostatektomie, sonstige
59.02 ↔	Sonstige Lösung von perirenenalen oder periureteralen Adhäsionen	60.72 ↔	Inzision an einer Vesicula seminalis
59.03.00 ↔	Laparoskopische Lösung von perirenenalen oder periureteralen Adhäsionen, n.n.bez.	60.73 ↔	Exzision einer Vesicula seminalis
59.03.10 ↔	Ureterolyse ohne intraperitoneale Verlagerung, laparoskopisch	60.79 ↔	Operationen an den Vesiculae seminales, sonstige
59.03.11 ↔	Ureterolyse mit intraperitonealer Verlagerung, laparoskopisch	60.81 ↔	Inzision am periprostatistischem Gewebe
59.03.99 ↔	Laparoskopische Lösung von perirenenalen oder periureteralen Adhäsionen, sonstige	60.82 ↔	Exzision am periprostatistischem Gewebe
59.09 ↔	Sonstige Inzision am perirenenalen oder periureteralen Gewebe	60.82 ↔	Plastische Rekonstruktion an der Prostata
59.11 ↔	Sonstige Lösung von perivesikalen Adhäsionen	60.93 ↔	Transurethrale Destruktion von prostatichem Gewebe durch Mikrowellenwärmetherapie
59.12 ↔	Laparoskopische Lösung von perivesikalen Adhäsionen	60.96 ↔	Sonstige transurethrale Destruktion von prostatichem Gewebe durch sonstige Wärmetherapie
59.21 ↔	Biopsie am perirenenalen oder perivesikalen Gewebe	61.0X.00 ↔	Inzision und Drainage an Skrotum und Tunica vaginalis testis, n.n.bez.
59.3 ↔	Plikatur am urethrovesikalen Übergang	61.0X.10 ↔	Inzision und Drainage an Skrotum und Tunica vaginalis testis, zur Fremdkörperentfernung
59.4 ↔	Suprapubische Schlingensuspension	61.0X.99 ↔	Inzision und Drainage an Skrotum und Tunica vaginalis testis, sonstige
59.5 ↔	Retropubische urethrale Suspension	61.2 ↔	Exzision einer Hydrocele testis
59.6 ↔	Paraurethrale Suspension	61.3X.00 ↔	Exzision oder Destruktion von Läsion oder Gewebe am Skrotum, n.n.bez.
59.71 ↔	Levatorplastik zur urethrovesikalen Suspension	61.3X.10 ↔	Exzision oder Destruktion von Läsion oder Gewebe am Skrotum, partielle Resektion
59.72 ↔	Implantat-Injektion in Urethra und/oder Harnblasenhals	61.3X.11 ↔	Exzision oder Destruktion von Läsion oder Gewebe am Skrotum, totale Resektion
59.73.00 ↔	Transvaginale Suspension, n.n.bez.	61.3X.12 ↔	Exzision oder Destruktion von Läsion oder Gewebe am Skrotum, radikale Resektion
59.73.10 ↔	Transvaginale Suspension mit alloplastischer Bandeinlage, n.n.bez.	61.3X.99 ↔	Exzision oder Destruktion von Läsion oder Gewebe am Skrotum, sonstige
59.73.11 ↔	Transvaginale Suspension mit alloplastischer Bandeinlage, spannungsfreies transvaginales Band [TVT]	61.42 ↔	Verschluss einer Fistel am Skrotum
59.73.12 ↔	Transvaginale Suspension mit alloplastischer Bandeinlage, transobturatorisches Band [TOT]	61.49 ↔	Plastische Rekonstruktion an Skrotum und Tunica vaginalis testis, sonstige
59.73.19 ↔	Transvaginale Suspension mit alloplastischer Bandeinlage, sonstige	61.92 ↔	Exzision einer Läsion an der Tunica vaginalis testis, mit Ausnahme einer Hydrocele testis
59.73.99 ↔	Transvaginale Suspension, sonstige	61.99 ↔	Sonstige Operationen an Skrotum und Tunica vaginalis testis, sonstige
59.74 ↔	Suspensionsoperation beim Mann	62.0 ↔	Inzision am Hoden
59.79 ↔	Sonstige plastische Rekonstruktion bei Stressinkontinenz	62.2 ↔	Exzision oder Destruktion einer Läsion am Hoden
59.91 ↔	Exzision am perirenenalen oder perivesikalen Gewebe	62.3X.00 ↔	Einseitige Orchidektomie, n.n.bez.
59.92 ↔	Sonstige Operationen am perirenenalen oder perivesikalen Gewebe	62.3X.10 ↔	Einseitige Orchidektomie, skrotal, ohne Epididymektomie
59.95 ↔	Desintegration eines Harnsteins mit Ultraschall	62.3X.11 ↔	Einseitige Orchidektomie, skrotal, mit Epididymektomie
59.99 ↔	Sonstige Operationen an den Harnorganen, sonstige	62.3X.20 ↔	Einseitige Orchidektomie, Inguinalhoden, ohne Epididymektomie
60.0 ↔	Inzision an der Prostata	62.3X.21 ↔	Einseitige Orchidektomie, Inguinalhoden, mit Epididymektomie
60.20 ↔	Transurethrale Prostatektomie, n.n.bez.	62.3X.30 ↔	Einseitige Orchidektomie, Abdominalhoden, offen chirurgisch
60.21.11 ↔	Transurethrale laserinduzierte Prostatektomie mit Kontakt beim Laser	62.3X.31 ↔	Einseitige Orchidektomie, Abdominalhoden, laparoskopisch
60.21.12 ↔	Transurethrale laserinduzierte Prostatektomie ohne Kontakt beim Laser	62.3X.40 ↔	Einseitige Orchidektomie, radikal
60.22 ↔	Transurethrale Prostatektomie, Elektroresektion und Elektrovaporisation von Prostatagewebe	62.3X.99 ↔	Einseitige Orchidektomie, sonstige
60.29 ↔	Transurethrale Prostatektomie, sonstige	62.41 ↔	Entfernen beider Hoden im gleichen Eingriff
60.3 ↔	Suprapubische Prostatektomie	62.42 ↔	Entfernen eines belassenen Hodens
60.4 ↔	Retropubische Prostatektomie	62.5 ↔	Orchidopexie
60.5X.00 ↔	Radikale Prostatektomie, n.n.bez.	62.61 ↔	Naht einer Hodenverletzung
60.5X.10 ↔	Radikale Prostatektomie, laparoskopisch	62.69 ↔	Sonstige plastische Rekonstruktion am Hoden
60.5X.20 ↔	Radikale Prostatektomie, perineal	62.99.20 ↔	Operative Verlagerung eines Abdominalhodens
60.5X.30 ↔	Radikale Prostatektomie, retropubisch	62.99.30 ↔	Entnahme von Hoden- oder Nebenhodengewebe zur Aufbereitung für die künstliche Insemination
60.5X.99 ↔	Radikale Prostatektomie, sonstige	63.1 ↔	Exzision einer Varikozele und Hydrocele funiculi
60.61.00 ↔	Lokale Exzision einer Läsion an der Prostata, n.n.bez.	63.2 ↔	Exzision einer Epididymis-Zyste
60.61.10 ↔	Lokale Exzision einer Läsion an der Prostata, transurethral	63.3 ↔	Exzision von anderer Läsion oder Gewebe an Funiculus spermaticus und Epididymis
60.61.11 ↔	Lokale Exzision einer Läsion an der Prostata, suprapubisch-transvesikal		

63.4 ↔	Epididymektomie	65.44 ↔	Salpingoovarektomie, vaginal-laparoskopisch assistiert
63.51 ↔	Naht eines Risses an Funiculus spermaticus und Epididymis	65.49 ↔	Salpingoovarektomie, sonstige
63.53 ↔	Transplantation eines Funiculus spermaticus	65.71 ↔	Sonstige einfache Naht am Ovar
63.59 ↔	Plastische Rekonstruktion an Funiculus spermaticus und Epididymis, sonstige	65.72 ↔	Sonstige Reimplantation eines Ovars
63.81 ↔	Naht einer Verletzung an Ductus deferens und Epididymis	65.73 ↔	Sonstige Salpingoovarioplastik
63.82 ↔	Plastische Rekonstruktion eines chirurgisch durchtrennten Ductus deferens	65.74 ↔	Laparoskopische einfache Naht am Ovar
63.83 ↔	Epididymovasostomie	65.75 ↔	Laparoskopische Reimplantation eines Ovars
63.84 ↔	Entfernen einer Ligatur vom Ductus deferens	65.76 ↔	Laparoskopische Salpingoovarioplastik
63.85 ↔	Entfernen eines Ventils vom Ductus deferens	65.79 ↔	Plastische Rekonstruktion am Ovar, sonstige
63.89 ↔	Plastische Rekonstruktion an Ductus deferens und Epididymis, sonstige	65.81.00 ↔	Laparoskopische Lösung von Adhäsionen an Ovar und Tuba uterina, n.n.bez.
63.92 ↔	Epididymotomie	65.81.10 ↔	Laparoskopische Lösung von Adhäsionen an Ovar und Tuba uterina am Peritoneum des weiblichen Beckens
63.93 ↔	Inzision am Funiculus spermaticus	65.81.99 ↔	Laparoskopische Lösung von Adhäsionen an Ovar und Tuba uterina, sonstige
63.94 ↔	Lösung von Adhäsionen am Funiculus spermaticus	65.89.00 ↔	Sonstige Lösung von Adhäsionen von Ovar und Tuba uterina, n.n.bez.
63.95 ↔	Einsetzen eines Ventils in den Ductus deferens	65.89.10 ↔	Sonstige Lösung von Adhäsionen von Ovar und Tuba uterina, offen chirurgisch
63.99 ↔	Sonstige Operationen an Funiculus spermaticus, Epididymis und Ductus deferens, sonstige	65.89.11 ↔	Sonstige Lösung von Adhäsionen von Ovar und Tuba uterina, mit mikrochirurgischer Versorgung
64.3X.00 ↔	Amputation des Penis, n.n.bez.	65.89.12 ↔	Sonstige Lösung von Adhäsionen von Ovar und Tuba uterina am Peritoneum des weiblichen Beckens, offen chirurgisch
64.3X.10 ↔	Amputation des Penis, partiell	65.89.13 ↔	Sonstige Lösung von Adhäsionen von Ovar und Tuba uterina am Peritoneum des weiblichen Beckens, mit mikrochirurgischer Versorgung
64.3X.11 ↔	Amputation des Penis, total	65.89.99 ↔	Sonstige Lösung von Adhäsionen von Ovar und Tuba uterina, sonstige
64.3X.12 ↔	Amputation des Penis, Emaskulation	65.92 ↔	Ovar-Transplantation
64.3X.99 ↔	Amputation des Penis, sonstige	65.93 ↔	Manuelle Ruptur einer ovariellen Zyste
64.41 ↔	Naht einer Penisverletzung	65.94 ↔	Denervation am Ovar
64.42 ↔	Lösung einer Chorda des Penis	65.95 ↔	Lösung einer Torsion am Ovar
64.43 ↔	Konstruktion eines Penis	65.99 ↔	Sonstige Operationen am Ovar, sonstige
64.44.00 ↔	Rekonstruktion des Penis, n.n.bez.	66.03 ↔	Salpingotomie, offen chirurgisch
64.44.10 ↔	Rekonstruktion des Penis, Streckung des Penischaftes	66.04 ↔	Salpingotomie, laparoskopisch
64.44.11 ↔	Rekonstruktion des Penis, Korrektur einer penoskrotalen Transposition oder eines vergrabenen Penis (concealed penis oder buried penis)	66.05 ↔	Salpingotomie, vaginal
64.44.99 ↔	Rekonstruktion des Penis, sonstige	66.06 ↔	Salpingotomie, vaginal-laparoskopisch assistiert
64.45 ↔	Reimplantation des Penis	66.09 ↔	Salpingotomie, sonstige
64.51 ↔	Operation zur Geschlechtsumwandlung von weiblich zu männlich	66.41.11 ↔	Totale Salpingektomie, offen chirurgisch
64.52 ↔	Operation zur Geschlechtsumwandlung von männlich zu weiblich	66.41.21 ↔	Totale Salpingektomie, laparoskopisch
64.59 ↔	Operation zur Geschlechtsumwandlung, sonstige	66.41.31 ↔	Totale Salpingektomie, vaginal
64.95 ↔	Einsetzen oder Ersetzen einer nicht-aufblasbaren Penisprothese	66.41.41 ↔	Totale Salpingektomie, vaginal-laparoskopisch assistiert
64.97 ↔	Einsetzen oder Ersetzen einer aufblasbaren Penisprothese	66.42.11 ↔	Partielle Salpingektomie, offen chirurgisch
64.98.20 ↔	Revaskularisierungsoperation oder venöse Sperroperation (bei erektiler Dysfunktion)	66.42.21 ↔	Partielle Salpingektomie, laparoskopisch
64.98.30 ↔	Shuntoperation am Corpus cavernosum	66.42.31 ↔	Partielle Salpingektomie, vaginal
64.98.40 ↔	Revision einer internen Penisprothese	66.42.41 ↔	Partielle Salpingektomie, vaginal-laparoskopisch assistiert
65.01 ↔	Laparoskopische Ovariectomie	66.49 ↔	Salpingektomie, sonstige
65.09 ↔	Ovariectomie, sonstige	66.71 ↔	Einfache Naht an einer Tuba uterina
65.21 ↔	Marsupialisation einer ovariellen Zyste	66.72 ↔	Salpingoovariostomie
65.22 ↔	Keilresektion am Ovar	66.73 ↔	Salpingosalpingostomie
65.23 ↔	Laparoskopische Marsupialisation einer ovariellen Zyste	66.74 ↔	Salpingouterostomie
65.24 ↔	Laparoskopische Keilresektion am Ovar	66.79.10 ↔	Sonstige plastische Rekonstruktion an der Tuba uterina, offen chirurgisch (abdominal)
65.25 ↔	Sonstige laparoskopische lokale Exzision oder Destruktion am Ovar	66.79.20 ↔	Sonstige plastische Rekonstruktion an der Tuba uterina, vaginal
65.29 ↔	Sonstige lokale Exzision oder Destruktion am Ovar	66.79.21 ↔	Sonstige plastische Rekonstruktion an der Tuba uterina, vaginal, laparoskopisch assistiert
65.30 ↔	Ovarektomie, n.n.bez.	66.79.30 ↔	Sonstige plastische Rekonstruktion an der Tuba uterina, laparoskopisch
65.31 ↔	Ovarektomie, laparoskopisch	66.79.99 ↔	Sonstige plastische Rekonstruktion an der Tuba uterina, sonstige
65.32 ↔	Ovarektomie, offen chirurgisch	66.93 ↔	Implantation oder Ersetzen einer Tuba uterina-Prothese
65.33 ↔	Ovarektomie, vaginal	66.94 ↔	Entfernen einer Tuba uterina-Prothese
65.34 ↔	Ovarektomie, vaginal-laparoskopisch assistiert	66.96 ↔	Dilatation einer Tuba uterina
65.39 ↔	Ovarektomie, sonstige	66.97 ↔	Fimbrienimplantation in die Uteruswand
65.40 ↔	Salpingoovarektomie, n.n.bez.		
65.41 ↔	Salpingoovarektomie, laparoskopisch		
65.42 ↔	Salpingoovarektomie, offen chirurgisch		
65.43 ↔	Salpingoovarektomie, vaginal		

66.A1 ↔	Destruktion und Verschluss der Tubae uterinae, offen chirurgisch	68.29.1H ↔	Exzision und Destruktion von Läsion oder Gewebe des Uterus, vaginal, laparoskopisch assistiert
66.A2 ↔	Destruktion und Verschluss der Tubae uterinae, laparoskopisch	68.29.11 ↔	Exzision und Destruktion von Läsion oder Gewebe des Uterus, laparoskopisch
66.A3 ↔	Destruktion und Verschluss der Tubae uterinae, vaginal	68.29.46 ↔	Exzision und Destruktion eines oder mehrerer Myome am Uterus, offen chirurgisch (abdominal)
66.A4 ↔	Destruktion und Verschluss der Tubae uterinae, vaginal-laparoskopisch assistiert	68.29.47 ↔	Exzision und Destruktion eines oder mehrerer Myome am Uterus, vaginal, laparoskopisch assistiert
66.A9 ↔	Destruktion und Verschluss der Tubae uterinae, sonstige	68.29.48 ↔	Exzision und Destruktion eines oder mehrerer Myome am Uterus, laparoskopisch
66.B1 ↔	Exzision und Destruktion von Gewebe oder Läsion an der Tuba uterina, offen chirurgisch	68.29.4A ↔	Exzision und Destruktion eines oder mehrerer Myome am Uterus, transzervikal
66.B2 ↔	Exzision und Destruktion von Gewebe oder Läsion an der Tuba uterina, vaginal	68.29.4B ↔	Exzision und Destruktion eines oder mehrerer Myome am Uterus, transkutan
66.B3 ↔	Exzision und Destruktion von Gewebe oder Läsion an der Tuba uterina, vaginal-laparoskopisch assistiert	68.30 ↔	Subtotale Hysterektomie, n.n.bez.
66.B4 ↔	Exzision und Destruktion von Gewebe oder Läsion an der Tuba uterina, laparoskopisch	68.31 ↔	Subtotale Hysterektomie, laparoskopisch
66.B9 ↔	Exzision und Destruktion von Gewebe oder Läsion an der Tuba uterina, sonstige	68.32 ↔	Subtotale Hysterektomie, offen chirurgisch
67.4X.00 ↔	Zervixamputation, n.n.bez.	68.39 ↔	Subtotale Hysterektomie, sonstige
67.4X.10 ↔	Radikale Zervixstumpfextirpation, n.n.bez.	68.40 ↔	Totale Hysterektomie, n.n.bez.
67.4X.11 ↔	Radikale Zervixstumpfextirpation, ohne Lymphadenektomie, offen chirurgisch (abdominal)	68.41 ↔	Totale Hysterektomie, laparoskopisch
67.4X.12 ↔	Radikale Zervixstumpfextirpation, ohne Lymphadenektomie, vaginal	68.42 ↔	Totale Hysterektomie, offen chirurgisch
67.4X.13 ↔	Radikale Zervixstumpfextirpation, ohne Lymphadenektomie, vaginal, laparoskopisch unterstützt	68.43 ↔	Totale Hysterektomie, vaginal
67.4X.14 ↔	Radikale Zervixstumpfextirpation, ohne Lymphadenektomie, laparoskopisch	68.44 ↔	Totale Hysterektomie, vaginal-laparoskopisch assistiert [LAVH]
67.4X.20 ↔	Radikale Zervixstumpfextirpation, mit Lymphadenektomie, n.n.bez.	68.49 ↔	Totale Hysterektomie, sonstige
67.4X.21 ↔	Radikale Zervixstumpfextirpation, mit Lymphadenektomie, offen chirurgisch (abdominal)	68.60 ↔	Radikale Hysterektomie, n.n.bez.
67.4X.22 ↔	Radikale Zervixstumpfextirpation, mit Lymphadenektomie, vaginal	68.61 ↔	Radikale Hysterektomie, laparoskopisch
67.4X.23 ↔	Radikale Zervixstumpfextirpation, mit Lymphadenektomie, vaginal, laparoskopisch unterstützt	68.62 ↔	Radikale Hysterektomie, offen chirurgisch
67.4X.24 ↔	Radikale Zervixstumpfextirpation, mit Lymphadenektomie, laparoskopisch	68.63 ↔	Radikale Hysterektomie, vaginal
67.4X.29 ↔	Radikale Zervixstumpfextirpation, mit Lymphadenektomie, sonstige	68.64 ↔	Radikale Hysterektomie, vaginal-laparoskopisch assistiert [LARVH]
67.4X.30 ↔	Exzision eines Stumpfes an der Zervix	68.6A ↔	Radikale Hysterektomie, sonstige
67.4X.99 ↔	Zervixamputation, sonstige	68.8 ↔	Becken-Eviszeration
67.51 ↔	Transabdominale Cerclage der Zervix	69.01 ↔	Dilatation und Curettage zur Beendigung einer Schwangerschaft
67.61 ↔	Naht eines Zervixrisses	69.02 ↔	Dilatation und Curettage im Anschluss an Geburt oder Abort
67.62 ↔	Verschluss einer zervikalen Fistel	69.19 ↔	Sonstige Exzision oder Destruktion an Uterus und uterinem Halteapparat
68.0 ↔	Hysterotomie	69.21 ↔	Operation mit Interposition
68.21.10 ↔	Durchtrennung von endometrialen Synechien, n.n.bez.	69.22 ↔	Sonstige uterine Suspensionsoperation
68.21.11 ↔	Durchtrennung von endometrialen Synechien, hysteroskopisch	69.23 ↔	Plastische Rekonstruktion bei chronischer Inversio uteri mit vaginalem Zugang
68.21.99 ↔	Durchtrennung von endometrialen Synechien, sonstige	69.29 ↔	Sonstige plastische Rekonstruktion an Uterus und uterinem Halteapparat
68.22.00 ↔	Inzision oder Exzision eines kongenitalen uterinen Septums, n.n.bez.	69.3 ↔	Parazervikale Uterusdenervation
68.22.10 ↔	Inzision oder Exzision eines kongenitalen uterinen Septums, vaginal	69.41 ↔	Naht eines Risses am Uterus
68.22.11 ↔	Inzision oder Exzision eines kongenitalen uterinen Septums, hysteroskopisch, ohne Kontrolle	69.42 ↔	Verschluss einer Uterusfistel
68.22.12 ↔	Inzision oder Exzision eines kongenitalen uterinen Septums, hysteroskopisch, laparoskopisch assistiert	69.49.00 ↔	Sonstige plastische Rekonstruktion am Uterus und Metroplastik, n.n.bez.
68.22.13 ↔	Inzision oder Exzision eines kongenitalen uterinen Septums, hysteroskopisch, sonographisch assistiert	69.49.10 ↔	Sonstige plastische Rekonstruktion am Uterus und Metroplastik, offen chirurgisch (abdominal)
68.22.99 ↔	Inzision oder Exzision eines kongenitalen uterinen Septums, sonstige	69.49.20 ↔	Sonstige plastische Rekonstruktion am Uterus und Metroplastik, vaginal
68.29.1G ↔	Exzision und Destruktion von Läsion oder Gewebe des Uterus, offen chirurgisch (abdominal)	69.49.21 ↔	Sonstige plastische Rekonstruktion am Uterus und Metroplastik, vaginal, laparoskopisch assistiert
		69.49.30 ↔	Sonstige plastische Rekonstruktion am Uterus und Metroplastik, laparoskopisch
		69.49.99 ↔	Sonstige plastische Rekonstruktion am Uterus und Metroplastik, sonstige
		69.51 ↔	Aspirationscurettage am Uterus zur Beendigung einer Schwangerschaft
		69.52 ↔	Aspirationscurettage im Anschluss an Geburt oder Abort
		69.6 ↔	Chirurgische Massnahmen zur Provokation oder Regulation der Menstruation
		70.12 ↔	Kuldotomie
		70.13 ↔	Lösung von intraluminalen Adhäsionen der Vagina
		70.41 ↔	Kolpektomie, subtotal
		70.42 ↔	Kolpektomie, total
		70.43 ↔	Kolpektomie, erweitert (radikal)

70.49 ↔	Obliteration und subtotale oder totale Exstirpation der Vagina, sonstige	74.99.00 ↔	Sonstige nicht näher bezeichnete Typen der Sectio caesarea, n.n.bez.
70.50 ↔	Raffung von Zystozele und Rektozele	74.99.10 ↔	Sonstige nicht näher bezeichnete Typen der Sectio caesarea, primär
70.51 ↔	Raffung einer Zystozele	74.99.20 ↔	Sonstige nicht näher bezeichnete Typen der Sectio caesarea, sekundär
70.52.00 ↔	Raffung einer Rektozele, n.n.bez.	74.99.99 ↔	Sonstige nicht näher bezeichnete Typen der Sectio caesarea, sonstige
70.52.10 ↔	Douglasplastik	75.50 ↔	Naht eines frischen geburtsbedingten Uterusrisses, n.n.bez.
70.52.99 ↔	Raffung einer Rektozele, sonstige	75.51 ↔	Naht eines frischen geburtsbedingten Risses der Zervix
70.53 ↔	Raffung einer Zystozele und Rektozele mit Transplantat oder Prothese	75.52 ↔	Naht eines frischen geburtsbedingten Risses des Corpus uteri
70.54 ↔	Korrektur einer Zystozele mit Transplantat oder Prothese	75.93 ↔	Chirurgische Korrektur einer Inversio uteri
70.55 ↔	Korrektur einer Rektozele mit Transplantat oder Prothese	75.C2 ↔	Ultraschallgesteuerte Shunteinlage beim Fetus
70.61.11 ↔	Konstruktion einer Vagina mit gestielter Haut des Penis (zur Geschlechtsumwandlung)	75.C3 ↔	Ultraschallgesteuerte Destruktion von fetalem Gewebe
70.61.99 ↔	Konstruktion einer Vagina, sonstige	75.C4 ↔	Ultraschallgesteuerte Embolisation zur fetalen Therapie
70.62 ↔	Rekonstruktion der Vagina	75.C8.11 ↔	Ultraschallgesteuerte Ballonkathetersprengung von Herzklappen
70.63 ↔	Konstruktion einer Vagina mit Transplantat oder Prothese	75.C8.99 ↔	Ultraschallgesteuerte Eingriffe am fetalen Herz, sonstige
70.64 ↔	Rekonstruktion der Vagina mit Transplantat oder Prothese	75.C9 ↔	Ultraschallgesteuerte invasive fetale Therapien, sonstige
70.72.10 ↔	Verschluss einer kolovaginalen Fistel, offen chirurgisch (abdominal)	75.D1 ↔	Fetoskopische Destruktion und Exzision von fetalem Gewebe
70.72.20 ↔	Verschluss einer kolovaginalen Fistel, vaginal	75.D2 ↔	Fetoskopische Einlage und Entfernen eines Trachea-Ballons
70.72.30 ↔	Verschluss einer kolovaginalen Fistel, laparoskopisch	75.D9 ↔	Fetoskopische invasive fetalen Therapien, sonstige
70.72.99 ↔	Verschluss einer kolovaginalen Fistel, sonstige	75.E1 ↔	Chirurgischer Eingriff am offenen Uterus zur Exzision von Gewebe am Fetus
70.73.10 ↔	Verschluss einer rektovaginalen Fistel, offen chirurgisch (abdominal)	75.E2 ↔	Chirurgischer Eingriff am offenen Uterus zur plastischen Rekonstruktion am Fetus
70.73.20 ↔	Verschluss einer rektovaginalen Fistel, vaginal	75.E9 ↔	Offen chirurgische fetale Eingriffe, sonstige
70.73.30 ↔	Verschluss einer rektovaginalen Fistel, laparoskopisch	76.01 ↔	Sequestrektomie an Gesichtsschädelknochen
70.73.99 ↔	Verschluss einer rektovaginalen Fistel, sonstige	76.09.10 ↔	Reosteotomie nach Frakturposition
70.74 ↔	Verschluss einer vaginointestinalen Fistel	76.2X.00 ↔	Lokale Exzision oder Destruktion von Läsion und Gewebe an Gesichtsschädelknochen, n.n.bez.
70.75 ↔	Verschluss einer anderen Vaginalfistel	76.2X.10 ↔	Dekortikation eines Gesichtsschädelknochens
70.77 ↔	Suspension und Fixation der Vagina	76.2X.11 ↔	Exzision von periostalem Gewebe an Gesichtsschädelknochen
70.78 ↔	Suspension und Fixation der Vagina mit Transplantat oder Prothese	76.2X.20 ↔	Destruktion von Läsion und Gewebe an Gesichtsschädelknochen
70.79.10 ↔	Sonstige vaginale Kolporrhaphie mit Beckenbodenplastik	76.2X.31 ↔	Knochenentnahme an Gesichtsschädelknochen zur Transplantation
70.8 ↔	Obliteration des Scheidengewölbes	76.2X.99 ↔	Lokale Exzision oder Destruktion von Läsion und Gewebe an Gesichtsschädelknochen, sonstige
70.93 ↔	Sonstige Operationen am Douglasraum mit Transplantat oder Prothese	76.31.00 ↔	Partielle Mandibulektomie, n.n.bez.
71.01 ↔	Lösung von Adhäsionen an der Vulva	76.31.10 ↔	Partielle Mandibulektomie ohne Rekonstruktion
71.5 ↔	Radikale Vulvektomie	76.31.20 ↔	Partielle Mandibulektomie, Rekonstruktion mit mikrovaskulär-anastomosiertem Transplantat
71.61 ↔	Partielle Vulvektomie	76.31.21 ↔	Partielle Mandibulektomie, mit Kontinuitätsdurchtrennung und alloplastischer Rekonstruktion
71.62 ↔	Totale Vulvektomie	76.31.29 ↔	Partielle Mandibulektomie mit sonstiger Rekonstruktion
71.72 ↔	Verschluss einer Fistel an Vulva oder Perineum	76.31.99 ↔	Partielle Mandibulektomie, sonstige
71.73 ↔	Konstruktion des Introitus vaginae	76.39.00 ↔	Partielle Ostektomie an anderen Gesichtsschädelknochen, n.n.bez.
73.94 ↔	Symphysiotomie zur Geburtserleichterung	76.39.10 ↔	Partielle Ostektomie an anderen Gesichtsschädelknochen, Rekonstruktion mit mikrovaskulär-anastomosiertem Transplantat
74.0X.00 ↔	Klassische Sectio caesarea, n.n.bez.	76.39.11 ↔	Partielle Ostektomie an anderen Gesichtsschädelknochen, Rekonstruktion von Weich- und Hartgewebe
74.0X.10 ↔	Klassische Sectio caesarea, primär	76.39.19 ↔	Partielle Ostektomie an anderen Gesichtsschädelknochen, sonstige Rekonstruktion
74.0X.20 ↔	Klassische Sectio caesarea, sekundär	76.39.99 ↔	Partielle Ostektomie an anderen Gesichtsschädelknochen, sonstige
74.0X.99 ↔	Klassische Sectio caesarea, sonstige		
74.1X.00 ↔	Tiefe zervikale Sectio caesarea, n.n.bez.		
74.1X.10 ↔	Tiefe zervikale Sectio caesarea, primär		
74.1X.20 ↔	Tiefe zervikale Sectio caesarea, sekundär		
74.1X.99 ↔	Tiefe zervikale Sectio caesarea, sonstige		
74.2X.00 ↔	Extraperitoneale Sectio caesarea, n.n.bez.		
74.2X.10 ↔	Extraperitoneale Sectio caesarea, primär		
74.2X.20 ↔	Extraperitoneale Sectio caesarea, sekundär		
74.2X.99 ↔	Extraperitoneale Sectio caesarea, sonstige		
74.3 ↔	Entfernen einer extratubären, ektopischen Schwangerschaft		
74.4X.00 ↔	Sectio caesarea eines anderen näher bezeichneten Typs, n.n.bez.		
74.4X.10 ↔	Sectio caesarea eines anderen näher bezeichneten Typs, primär		
74.4X.20 ↔	Sectio caesarea eines anderen näher bezeichneten Typs, sekundär		
74.4X.99 ↔	Sectio caesarea eines anderen näher bezeichneten Typs, sonstige		

76.41.00 ↔	Totale Mandibulektomie mit gleichzeitiger Rekonstruktion, n.n.bez.	76.61.10 ↔	Geschlossene Osteoplastik [Osteotomie] am Ramus mandibulae, ohne Distraction
76.41.10 ↔	Totale Mandibulektomie mit gleichzeitiger Rekonstruktion, Rekonstruktion mit mikrovaskulär- anastomosiertem Transplantat	76.61.20 ↔	Geschlossene Osteoplastik [Osteotomie] am Ramus mandibulae, mit Distraction
76.41.99 ↔	Totale Mandibulektomie mit gleichzeitiger Rekonstruktion, sonstige	76.61.99 ↔	Geschlossene Osteoplastik [Osteotomie] am Ramus mandibulae, sonstige
76.42 ↔	Sonstige totale Mandibulektomie	76.62.00 ↔	Offene Osteoplastik [Osteotomie] am Ramus mandibulae, n.n.bez.
76.43.00 ↔	Sonstige Rekonstruktion der Mandibula, n.n.bez.	76.62.10 ↔	Offene Osteoplastik [Osteotomie] am Ramus mandibulae, ohne Distraction
76.43.10 ↔	Sonstige Rekonstruktion der Mandibula mit mikrovaskulär-anastomosiertem Transplantat	76.62.20 ↔	Offene Osteoplastik [Osteotomie] am Ramus mandibulae, mit Distraction
76.43.11 ↔	Einsetzen eines CAD-Implantats an Mandibula, zur plastischen Rekonstruktion eines einfachen Defekts	76.62.99 ↔	Offene Osteoplastik [Osteotomie] am Ramus mandibulae, sonstige
76.43.12 ↔	Einsetzen eines CAD-Implantats an Mandibula, zur plastischen Rekonstruktion eines grossen oder komplexen Defekts	76.63.00 ↔	Osteoplastik [Osteotomie] am Corpus mandibulae, n.n.bez.
76.43.99 ↔	Sonstige Rekonstruktion der Mandibula, sonstige	76.63.10 ↔	Osteoplastik [Osteotomie] im seitlichen Alveolarkambereich oder mit frontaler Kontinuitätsdurchtrennung der Mandibula ohne Distraction
76.44.00 ↔	Totale Ostektomie an anderen Gesichtsschädelknochen mit gleichzeitiger Rekonstruktion, n.n.bez.	76.63.11 ↔	Osteoplastik [Osteotomie] im frontalen Alveolarkambereich oder mit Kontinuitätsdurchtrennung am horizontalen Mandibulaast ohne Distraction
76.44.10 ↔	Totale Ostektomie an anderen Gesichtsschädelknochen, Rekonstruktion mit mikrovaskulär-anastomosiertem Transplantat	76.63.12 ↔	Osteoplastik [Osteotomie] zur Kinnverlagerung ohne Distraction
76.44.11 ↔	Totale Ostektomie an anderen Gesichtsschädelknochen, Rekonstruktion mit nicht vaskularisiertem Transplantat	76.63.20 ↔	Verlagerung des Alveolarfortsatzes durch horizontale Distraction nach Osteotomie
76.44.19 ↔	Totale Ostektomie an anderen Gesichtsschädelknochen mit sonstiger Rekonstruktion	76.63.21 ↔	Verlagerung der Mandibula durch Distraction nach Osteotomie im horizontalen Mandibulaast
76.44.99 ↔	Totale Ostektomie an anderen Gesichtsschädelknochen mit gleichzeitiger Rekonstruktion, sonstige	76.63.99 ↔	Osteoplastik [Osteotomie] am Corpus mandibulae, sonstige
76.45 ↔	Sonstige totale Ostektomie an anderen Gesichtsschädelknochen	76.64 ↔	Sonstige orthognathische Chirurgie an der Mandibula
76.46.00 ↔	Sonstige Rekonstruktion an anderen Gesichtsschädelknochen, n.n.bez.	76.65.00 ↔	Segmentale Osteoplastik [Osteotomie] der Maxilla, n.n.bez.
76.46.10 ↔	Sonstige Rekonstruktion an anderen Gesichtsschädelknochen mit mikrovaskulär- anastomosiertem Transplantat	76.65.10 ↔	Segmentale Osteoplastik [Osteotomie] der Maxilla, ohne Distraction
76.46.99 ↔	Sonstige Rekonstruktion an anderen Gesichtsschädelknochen, sonstige	76.65.20 ↔	Osteotomie der Maxilla im frontalen Alveolarkambereich, mit Distraction
76.5X.00 ↔	Temporomandibuläre Arthroplastik, n.n.bez.	76.65.21 ↔	Osteotomie der Maxilla im seitlichen Alveolarkambereich, mit Distraction
76.5X.10 ↔	Kondylektomie am Kiefergelenk mit Rekonstruktion	76.65.22 ↔	Osteotomie der Maxilla im frontalen und seitlichen Alveolarkambereich in mehreren Segmenten, mit Distraction
76.5X.19 ↔	Sonstige Kondylektomie am Kiefergelenk	76.65.99 ↔	Segmentale Osteoplastik [Osteotomie] der Maxilla, sonstige
76.5X.20 ↔	Diskoplastik am Kiefergelenk mit Rekonstruktion	76.66.00 ↔	Totale Osteoplastik [Osteotomie] der Maxilla, n.n.bez.
76.5X.29 ↔	Sonstige Diskoplastik am Kiefergelenk	76.66.10 ↔	Totale Osteoplastik [Osteotomie] der Maxilla ohne Distraction
76.5X.30 ↔	Exstirpation des Discus articularis am Kiefergelenk mit Rekonstruktion	76.66.20 ↔	Osteotomie der Maxilla in der Le-Fort-I-Ebene in einem Stück mit Distraction
76.5X.39 ↔	Sonstige Exstirpation des Discus articularis am Kiefergelenk	76.66.21 ↔	Osteotomie der Maxilla in der Le-Fort-I-Ebene in zwei Stücken mit Distraction
76.5X.40 ↔	Resektion am Tuberculum articulare des Kiefergelenks	76.66.22 ↔	Osteotomie der Maxilla in der Le-Fort-I-Ebene in drei oder mehr Stücken mit Distraction
76.5X.41 ↔	Plastische Rekonstruktion am Kiefergelenk	76.66.30 ↔	Plastische Rekonstruktion und Augmentation der Maxilla durch totale Auflagerungsplastik
76.5X.42 ↔	Gelenkstabilisierung (bewegungseinschränkend) des Kiefergelenks	76.66.99 ↔	Totale Osteoplastik [Osteotomie] der Maxilla, sonstige
76.5X.50 ↔	Arthroskopische Entfernung eines freien Gelenkkörpers am Kiefergelenk	76.67 ↔	Reduktionsgenioplastik
76.5X.59 ↔	Sonstige Entfernung eines freien Gelenkkörpers am Kiefergelenk	76.68 ↔	Augmentationsgenioplastik
76.5X.60 ↔	Implantation einer Endoprothese am Kiefergelenk	76.69.10 ↔	Osteotomie zur Verlagerung des Mittelgesichts in der Le-Fort-II- oder Le-Fort-III-Ebene ohne Distraction
76.5X.61 ↔	Wechsel einer Endoprothese am Kiefergelenk	76.69.20 ↔	Osteotomie zur Verlagerung des Mittelgesichts in der Le-Fort-II-Ebene mit Distraction
76.5X.70 ↔	Implantation einer Totalendoprothese am Kiefergelenk mit vorgefertigten Komponenten	76.69.21 ↔	Osteotomie zur Verlagerung des Mittelgesichts in der Le-Fort-II-Ebene, kombiniert mit anderer Osteotomie mit Distraction
76.5X.71 ↔	Implantation einer Totalendoprothese am Kiefergelenk mit CAD-CAM gefertigten Komponenten		
76.5X.90 ↔	Sonstige temporomandibuläre Arthroplastik oder Diskoplastik am Kiefergelenk		
76.5X.99 ↔	Temporomandibuläre Arthroplastik, sonstige		
76.61.00 ↔	Geschlossene Osteoplastik [Osteotomie] am Ramus mandibulae, n.n.bez.		

76.69.30 ↔	Osteotomie zur Verlagerung des Mittelgesichts in der Le-Fort-III-Ebene mit Distraktion	76.94 ↔	Offene Reposition einer Kiefergelenksluxation
76.69.40 ↔	Osteotomie zur Verlagerung des Mittelgesichts in der Le-Fort-III-Ebene, kombiniert mit Le-Fort-I-Ebene mit Distraktion	76.97 ↔	Entfernen von internem Osteosynthesematerial vom Gesichtsschädelknochen
76.69.90 ↔	Sonstige Osteotomie zur Verlagerung des Mittelgesichts	77.00 ↔	Sequestrektomie, n.n.bez.
76.70 ↔	Reposition einer Gesichtsschädelfraktur, n.n.bez.	77.01.00 ↔	Sequestrektomie an Skapula, Klavikula, Rippen und Sternum, n.n.bez.
76.72 ↔	Offene Reposition einer Jochbein- und Jochbogenfraktur	77.01.10 ↔	Sequestrektomie an Skapula und Klavikula, ohne Einlage eines Medikamententrägers
76.74 ↔	Offene Reposition einer Maxillafraktur	77.01.11 ↔	Sequestrektomie an Skapula und Klavikula, mit Einlage eines Medikamententrägers
76.76.00 ↔	Offene Reposition einer Mandibulafraktur, n.n.bez.	77.01.20 ↔	Sequestrektomie an Rippen und Sternum, ohne Einlage eines Medikamententrägers
76.76.10 ↔	Offene Reposition einer Einfachfraktur des Corpus mandibulae	77.01.21 ↔	Sequestrektomie an Rippen und Sternum, mit Einlage eines Medikamententrägers
76.76.11 ↔	Offene Reposition einer Mehrfachfraktur des Corpus mandibulae	77.01.99 ↔	Sequestrektomie an Skapula, Klavikula, Rippen und Sternum, sonstige
76.76.20 ↔	Offene Reposition (von aussen) einer Einfach- oder Mehrfachfraktur des Ramus mandibulae	77.02.00 ↔	Sequestrektomie am Humerus, n.n.bez.
76.76.21 ↔	Offene Reposition (transoral) einer Einfach- oder Mehrfachfraktur des Ramus mandibulae	77.02.10 ↔	Sequestrektomie am Humerus, ohne Einlage eines Medikamententrägers
76.76.30 ↔	Offene Reposition (transoral oder von aussen) einer Fraktur des Processus articularis mandibulae	77.02.11 ↔	Sequestrektomie am Humerus, mit Einlage eines Medikamententrägers
76.76.99 ↔	Offene Reposition einer Mandibulafraktur, sonstige	77.02.99 ↔	Sequestrektomie am Humerus, sonstige
76.77.00 ↔	Offene Reposition einer Processus alveolaris-Fraktur, n.n.bez.	77.03.00 ↔	Sequestrektomie an Radius und Ulna, n.n.bez.
76.77.10 ↔	Offene Reposition einer Processus alveolaris-Fraktur der Maxilla	77.03.10 ↔	Sequestrektomie an Radius und Ulna, ohne Einlage eines Medikamententrägers
76.77.11 ↔	Offene Reposition einer Processus alveolaris-Fraktur der Mandibula	77.03.11 ↔	Sequestrektomie an Radius und Ulna, mit Einlage eines Medikamententrägers
76.77.99 ↔	Offene Reposition einer Processus alveolaris-Fraktur, sonstige	77.03.99 ↔	Sequestrektomie an Radius und Ulna, sonstige
76.78.11 ↔	Endoskopische Reposition einer Stirnhöhlenvorderwandfraktur	77.04.00 ↔	Sequestrektomie an Karpalia und Metakarpalia, n.n.bez.
76.78.21 ↔	Endoskopische Reposition einer Orbitafraktur	77.04.10 ↔	Sequestrektomie an Karpalia und Metakarpalia, ohne Einlage eines Medikamententrägers
76.79.00 ↔	Sonstige offene Reposition einer Gesichtsschädelfraktur, n.n.bez.	77.04.11 ↔	Sequestrektomie an Karpalia und Metakarpalia, mit Einlage eines Medikamententrägers
76.79.10 ↔	Sonstige offene Reposition einer Fraktur des Orbitadaches	77.04.99 ↔	Sequestrektomie an Karpalia und Metakarpalia, sonstige
76.79.11 ↔	Sonstige offene Reposition einer Fraktur der lateralen Orbitawand	77.05.00 ↔	Sequestrektomie an Femur, n.n.bez.
76.79.19 ↔	Sonstige offene Reposition einer sonstigen Orbitafraktur	77.05.10 ↔	Sequestrektomie an Femur, ohne Einlage eines Medikamententrägers
76.79.20 ↔	Sonstige offene Reposition einer Stirnhöhlenwandfraktur	77.05.11 ↔	Sequestrektomie an Femur, mit Einlage eines Medikamententrägers
76.79.30 ↔	Sonstige offene Reposition einer nasoethmoidalen Mittelgesichtsfraktur	77.05.99 ↔	Sequestrektomie an Femur, sonstige
76.79.31 ↔	Sonstige offene Reposition einer zentrolateralen Mittelgesichtsfraktur	77.06.00 ↔	Sequestrektomie an der Patella, n.n.bez.
76.79.39 ↔	Sonstige offene Reposition einer sonstigen lateralen Mittelgesichtsfraktur	77.06.10 ↔	Sequestrektomie an der Patella, ohne Einlage eines Medikamententrägers
76.79.40 ↔	Sonstige offene Reposition kombinierter Mittelgesichtsfrakturen (Mehrfachfraktur)	77.06.11 ↔	Sequestrektomie an der Patella, mit Einlage eines Medikamententrägers
76.79.99 ↔	Sonstige offene Reposition einer Gesichtsschädelfraktur, sonstige	77.06.99 ↔	Sequestrektomie an der Patella, sonstige
76.91.00 ↔	Knochentransplantat an Gesichtsschädelknochen, n.n.bez.	77.07.00 ↔	Sequestrektomie an Tibia und Fibula, n.n.bez.
76.91.10 ↔	Transplantat an Gesichtsschädelknochen	77.07.10 ↔	Sequestrektomie an Tibia und Fibula, ohne Einlage eines Medikamententrägers
76.91.11 ↔	Knochentransplantat an Gesichtsschädelknochen, gefässgestielt	77.07.11 ↔	Sequestrektomie an Tibia und Fibula, mit Einlage eines Medikamententrägers
76.91.99 ↔	Knochentransplantat an Gesichtsschädelknochen, sonstige	77.07.99 ↔	Sequestrektomie an Tibia und Fibula, sonstige
76.92.20 ↔	Einsetzen von CAD-Implantat an Gesichtsschädel ohne Beteiligung des Hirnschädels, bis zu 2 Regionen	77.08.10 ↔	Sequestrektomie an Tarsalia und Metatarsalia, ohne Einlage eines Medikamententrägers
76.92.21 ↔	Einsetzen von CAD-Implantat an Gesichtsschädel ohne Beteiligung des Hirnschädels, ab 3 Regionen	77.08.11 ↔	Sequestrektomie an Tarsalia und Metatarsalia, mit Einlage eines Medikamententrägers
76.92.30 ↔	Einsetzen eines CAD-Implantats an Maxilla, zur plastischen Rekonstruktion eines einfachen Defekts	77.08.99 ↔	Sequestrektomie an Tarsalia und Metatarsalia, sonstige
76.92.31 ↔	Einsetzen eines CAD-Implantats an Maxilla, zur plastischen Rekonstruktion eines grossen oder komplexen Defekts	77.09.00 ↔	Sequestrektomie an anderen näher bezeichneten Knochen, ohne Gesichtsschädelknochen, n.n.bez.
		77.09.10 ↔	Sequestrektomie an Phalangen der Hand, ohne Einlage eines Medikamententrägers
		77.09.11 ↔	Sequestrektomie an Phalangen der Hand, mit Einlage eines Medikamententrägers
		77.11.10 ↔	Knocheninzision an Skapula und Klavikula, Exploration und Knochenbohrung
		77.11.11 ↔	Knocheninzision an Skapula und Klavikula, Fremdkörperentfernung

77.11.12 ↔	Knocheninzision an Skapula und Klavikula, Einlage und Entfernung eines Medikamententrägers	77.17.10 ↔	Sonstige Knocheninzision ohne Knochendurchtrennung an Tibia und Fibula, Exploration und Knochenbohrung
77.11.13 ↔	Knocheninzision an Skapula und Klavikula, Drainage	77.17.11 ↔	Sonstige Knocheninzision ohne Knochendurchtrennung an Tibia und Fibula, Fremdkörperentfernung
77.11.20 ↔	Knocheninzision an Rippen und Sternum, Exploration und Knochenbohrung	77.17.12 ↔	Sonstige Knocheninzision ohne Knochendurchtrennung an Tibia und Fibula, Einlage und Entfernung eines Medikamententrägers
77.11.21 ↔	Knocheninzision an Rippen und Sternum, Fremdkörperentfernung	77.17.13 ↔	Sonstige Knocheninzision ohne Knochendurchtrennung an Tibia und Fibula, Drainage
77.11.22 ↔	Knocheninzision an Rippen und Sternum, Einlage und Entfernung eines Medikamententrägers	77.18.11 ↔	Sonstige Knocheninzision ohne Knochendurchtrennung am Talus, Exploration und Knochenbohrung
77.11.23 ↔	Knocheninzision an Rippen und Sternum, Drainage	77.18.12 ↔	Sonstige Knocheninzision ohne Knochendurchtrennung am Talus, Fremdkörperentfernung
77.12.10 ↔	Sonstige Knocheninzision ohne Knochendurchtrennung am Humerus, Exploration und Knochenbohrung	77.18.13 ↔	Sonstige Knocheninzision ohne Knochendurchtrennung am Talus, Einlage und Entfernung eines Medikamententrägers
77.12.11 ↔	Sonstige Knocheninzision ohne Knochendurchtrennung am Humerus, Fremdkörperentfernung	77.18.14 ↔	Sonstige Knocheninzision ohne Knochendurchtrennung am Talus, Drainage
77.12.12 ↔	Sonstige Knocheninzision ohne Knochendurchtrennung am Humerus, Einlage und Entfernung eines Medikamententrägers	77.18.21 ↔	Sonstige Knocheninzision ohne Knochendurchtrennung am Kalkaneus, Exploration und Knochenbohrung
77.12.13 ↔	Sonstige Knocheninzision ohne Knochendurchtrennung am Humerus, Drainage	77.18.22 ↔	Sonstige Knocheninzision ohne Knochendurchtrennung am Kalkaneus, Fremdkörperentfernung
77.13.10 ↔	Sonstige Knocheninzision ohne Knochendurchtrennung an Radius und Ulna, Exploration und Knochenbohrung	77.18.23 ↔	Sonstige Knocheninzision ohne Knochendurchtrennung am Kalkaneus, Einlage und Entfernung eines Medikamententrägers
77.13.11 ↔	Sonstige Knocheninzision ohne Knochendurchtrennung an Radius und Ulna, Fremdkörperentfernung	77.18.24 ↔	Sonstige Knocheninzision ohne Knochendurchtrennung am Kalkaneus, Drainage
77.13.12 ↔	Sonstige Knocheninzision ohne Knochendurchtrennung an Radius und Ulna, Einlage oder Entfernung eines Medikamententrägers	77.18.31 ↔	Sonstige Knocheninzision ohne Knochendurchtrennung an sonstigen Tarsalia, Exploration und Knochenbohrung
77.13.13 ↔	Sonstige Knocheninzision ohne Knochendurchtrennung an Radius und Ulna, Drainage	77.18.32 ↔	Sonstige Knocheninzision ohne Knochendurchtrennung an sonstigen Tarsalia, Fremdkörperentfernung
77.14.10 ↔	Sonstige Knocheninzision ohne Knochendurchtrennung an Karpalia und Metakarpalia, Exploration und Knochenbohrung	77.18.33 ↔	Sonstige Knocheninzision ohne Knochendurchtrennung an sonstigen Tarsalia, Einlage und Entfernung eines Medikamententrägers
77.14.11 ↔	Sonstige Knocheninzision ohne Knochendurchtrennung an Karpalia und Metakarpalia, Fremdkörperentfernung	77.18.34 ↔	Sonstige Knocheninzision ohne Knochendurchtrennung an sonstigen Tarsalia, Drainage
77.14.12 ↔	Sonstige Knocheninzision ohne Knochendurchtrennung an Karpalia und Metakarpalia, Einlage und Entfernung eines Medikamententrägers	77.18.41 ↔	Sonstige Knocheninzision ohne Knochendurchtrennung an Metatarsalia, Exploration und Knochenbohrung
77.14.13 ↔	Sonstige Knocheninzision ohne Knochendurchtrennung an Karpalia und Metakarpalia, Drainage	77.18.42 ↔	Sonstige Knocheninzision ohne Knochendurchtrennung an Metatarsalia, Fremdkörperentfernung
77.15.10 ↔	Sonstige Knocheninzision ohne Knochendurchtrennung am (sonstigen) Femur, Exploration und Knochenbohrung	77.18.43 ↔	Sonstige Knocheninzision ohne Knochendurchtrennung an Metatarsalia, Einlage und Entfernung eines Medikamententrägers
77.15.11 ↔	Sonstige Knocheninzision ohne Knochendurchtrennung am Femur, Fremdkörperentfernung	77.18.44 ↔	Sonstige Knocheninzision ohne Knochendurchtrennung an Metatarsalia, Drainage
77.15.12 ↔	Sonstige Knocheninzision ohne Knochendurchtrennung am Femur, Einlage und Entfernung eines Medikamententrägers	77.19.10 ↔	Knocheninzision an Phalangen der Hand, Exploration und Knochenbohrung
77.15.13 ↔	Sonstige Knocheninzision ohne Knochendurchtrennung am Femur, Drainage	77.19.11 ↔	Knocheninzision an Phalangen der Hand, Fremdkörperentfernung
77.15.20 ↔	Sonstige Knocheninzision ohne Knochendurchtrennung am Femur, Exploration und Knochenbohrung am Schenkelhals	77.19.12 ↔	Knocheninzision an Phalangen der Hand, Einlage und Entfernung eines Medikamententrägers
77.16.10 ↔	Sonstige Knocheninzision ohne Knochendurchtrennung an der Patella, Exploration und Knochenbohrung	77.19.13 ↔	Knocheninzision an Phalangen der Hand, Drainage
77.16.11 ↔	Sonstige Knocheninzision ohne Knochendurchtrennung an der Patella, Fremdkörperentfernung	77.19.19 ↔	Sonstige Knocheninzision an Phalangen der Hand
77.16.12 ↔	Sonstige Knocheninzision ohne Knochendurchtrennung an der Patella, Einlage und Entfernung eines Medikamententrägers	77.19.30 ↔	Knocheninzision am Beckenknochen, Exploration und Knochenbohrung
77.16.13 ↔	Sonstige Knocheninzision ohne Knochendurchtrennung an der Patella, Drainage	77.19.31 ↔	Knocheninzision am Beckenknochen, Fremdkörperentfernung
		77.19.32 ↔	Knocheninzision am Beckenknochen, Einlage und Entfernung von Medikamententrägern

- 77.19.33 ↔ Knocheninzision am Beckenknochen, Drainage
 77.19.39 ↔ Sonstige Knocheninzision am Beckenknochen
 77.19.40 ↔ Knocheninzision an den Phalangen des Fusses, Exploration und Knochenbohrung
 77.19.41 ↔ Knocheninzision an den Phalangen des Fusses, Fremdkörperentfernung
 77.19.42 ↔ Knocheninzision an den Phalangen des Fusses, Einlage und Entfernung eines Medikamententrägers
 77.19.43 ↔ Knocheninzision an den Phalangen des Fusses, Drainage
 77.19.49 ↔ Sonstige Knocheninzision an den Phalangen des Fusses
 77.19.90 ↔ Knocheninzision an sonstigen näher bezeichneten Knochen, Exploration und Knochenbohrung
 77.19.91 ↔ Knocheninzision an sonstigen näher bezeichneten Knochen, Fremdkörperentfernung
 77.19.92 ↔ Knocheninzision an sonstigen näher bezeichneten Knochen, Einlage und Entfernung eines Medikamententrägers
 77.19.93 ↔ Knocheninzision an sonstigen näher bezeichneten Knochen, Drainage
 77.21.10 ↔ Keilosteotomie an Skapula
 77.21.11 ↔ Keilosteotomie an Klavikula
 77.21.20 ↔ Keilosteotomie an einer Rippe
 77.21.21 ↔ Keilosteotomie am Sternum
 77.22 ↔ Keilosteotomie am Humerus
 77.23 ↔ Keilosteotomie an Radius und Ulna
 77.24 ↔ Keilosteotomie an Karpalia und Metakarpalia
 77.25.00 ↔ Keilosteotomie am Femur, n.n.bez.
 77.25.10 ↔ Keilosteotomie am Schenkelhals
 77.25.20 ↔ Keilosteotomie am sonstigen Femur
 77.25.99 ↔ Keilosteotomie am Femur, sonstige
 77.27.00 ↔ Keilosteotomie an Tibia und Fibula, n.n.bez.
 77.27.10 ↔ Keilosteotomie an der Tibia
 77.27.20 ↔ Keilosteotomie an der Fibula
 77.27.99 ↔ Keilosteotomie an Tibia und Fibula, sonstige
 77.28.10 ↔ Keilosteotomie am Talus
 77.28.20 ↔ Keilosteotomie am Kalkaneus
 77.28.30 ↔ Keilosteotomie an sonstigen Tarsalia
 77.28.40 ↔ Keilosteotomie an Metatarsalia
 77.28.99 ↔ Keilosteotomie an Tarsalia und Metatarsalia, sonstige
 77.29.10 ↔ Keilosteotomie an Phalangen der Hand
 77.29.30 ↔ Keilosteotomie am Beckenknochen
 77.29.40 ↔ Keilosteotomie an Phalangen des Fusses
 77.31.10 ↔ Sonstige Knochendurchtrennung an Skapula
 77.31.11 ↔ Sonstige Knochendurchtrennung an Klavikula
 77.31.12 ↔ Komplexe (mehrdimensionale) Osteotomie (mit Achsenkorrektur) an Skapula
 77.31.13 ↔ Komplexe (mehrdimensionale) Osteotomie (mit Achsenkorrektur) an Klavikula
 77.31.20 ↔ Sonstige Knochendurchtrennung an der Rippe
 77.31.21 ↔ Sonstige Knochendurchtrennung am Sternum
 77.32.10 ↔ Kortikotomie bei Segmenttransport am Humerus
 77.33.00 ↔ Sonstige Knochendurchtrennung an Radius und Ulna, n.n.bez.
 77.33.10 ↔ Kortikotomie bei Segmenttransport an Radius und Ulna
 77.33.11 ↔ Komplexe (mehrdimensionale) Osteotomie (mit Achsenkorrektur) an Radius und Ulna
 77.33.20 ↔ Knochendurchtrennung an distaler Ulna und Ulnaschaft
 77.33.99 ↔ Sonstige Knochendurchtrennung an Radius und Ulna, sonstige
 77.34.10 ↔ Rotationsosteotomie an Karpalia und Metakarpalia
 77.34.11 ↔ Komplexe (mehrdimensionale) Osteotomie an Karpalia und Metakarpalia
 77.34.99 ↔ Sonstige Knochendurchtrennung an Karpalia und Metakarpalia, sonstige
 77.35.00 ↔ Sonstige Knochendurchtrennung am Femur, n.n.bez.
 77.35.10 ↔ Rotationsosteotomie am Schenkelhals
 77.35.11 ↔ Kortikotomie bei Segmenttransport am Schenkelhals
 77.35.12 ↔ Komplexe (mehrdimensionale) Osteotomie (mit Achsenkorrektur) am Schenkelhals
 77.35.19 ↔ Sonstige Knochendurchtrennung am Schenkelhals
 77.35.20 ↔ Rotationsosteotomie an sonstigen Teilen des Femurs
 77.35.21 ↔ Kortikotomie bei Segmenttransport an sonstigen Teilen des Femurs
 77.35.22 ↔ Komplexe (mehrdimensionale) Osteotomie (mit Achsenkorrektur) an sonstigen Teilen des Femurs
 77.35.24 ↔ Trochanterosteotomie bei chirurgischer Hüftluxation
 77.35.99 ↔ Sonstige Knochendurchtrennung am Femur, sonstige
 77.37.00 ↔ Sonstige Knochendurchtrennung an Tibia und Fibula, n.n.bez.
 77.37.10 ↔ Rotationsosteotomie an der Tibia
 77.37.12 ↔ Kortikotomie bei Segmenttransport an der Tibia
 77.37.13 ↔ Komplexe (mehrdimensionale) Osteotomie (mit Achsenkorrektur) an der Tibia
 77.37.14 ↔ Valgisierende oder varisierende Osteotomie an der Tibia
 77.37.19 ↔ Sonstige Knochendurchtrennung an der Tibia
 77.37.20 ↔ Rotationsosteotomie an der Fibula
 77.37.21 ↔ Kortikotomie bei Segmenttransport an der Fibula
 77.37.22 ↔ Komplexe (mehrdimensionale) Osteotomie (mit Achsenkorrektur) an der Fibula
 77.37.29 ↔ Sonstige Knochendurchtrennung an der Fibula
 77.37.99 ↔ Sonstige Knochendurchtrennung an Tibia und Fibula, sonstige
 77.38.10 ↔ Rotationsosteotomie an Tarsalia
 77.38.11 ↔ Kortikotomie bei Segmenttransport an Tarsalia
 77.38.12 ↔ Komplexe (mehrdimensionale) Osteotomie (mit Achsenkorrektur) an Tarsalia
 77.38.13 ↔ Komplexe (mehrdimensionale) Osteotomie (mit Achsenkorrektur) an Metatarsalia
 77.38.19 ↔ Sonstige Knochendurchtrennung an Tarsalia
 77.38.29 ↔ Sonstige Knochendurchtrennung an Metatarsalia
 77.38.99 ↔ Sonstige Knochendurchtrennung an Tarsalia und Metatarsalia, sonstige
 77.39.10 ↔ Rotationsosteotomie an Phalangen der Hand
 77.39.19 ↔ Sonstige Knochendurchtrennung an Phalangen der Hand
 77.39.30 ↔ Rotationsosteotomie am Becken
 77.39.31 ↔ Kortikotomie bei Segmenttransport am Becken
 77.39.32 ↔ Komplexe (mehrdimensionale) Osteotomie (mit Achsenkorrektur) am Becken
 77.39.39 ↔ Sonstige Knochendurchtrennung am Becken
 77.39.40 ↔ Korrekturosteotomie an Phalangen des Fusses
 77.39.49 ↔ Sonstige Knochendurchtrennung an Phalangen des Fusses
 77.51 ↔ Plastische Rekonstruktion bei Hallux valgus und rigidus mit Exostosenresektion, Weichteilkorrektur und Osteotomie am Os metatarsale I
 77.52 ↔ Plastische Rekonstruktion bei Hallux valgus und rigidus mit Exostosenresektion, Weichteilkorrektur und Arthrorese
 77.53 ↔ Plastische Rekonstruktion bei Hallux valgus und rigidus mit anderer Exostosenresektion und Weichteilkorrektur
 77.54 ↔ Resektion oder Korrekturosteotomie bei Digitus quintus varus
 77.56 ↔ Plastische Rekonstruktion bei Hammerzehe
 77.57 ↔ Plastische Rekonstruktion bei Krallenzehe
 77.58 ↔ Sonstige Resektion, Arthrorese und plastische Rekonstruktion an Zehen
 77.5A ↔ Sonstige Exostosenresektion bei Hallux valgus und rigidus
 77.61.10 ↔ Lokale Resektion und Destruktion von Knochenläsion oder -gewebe an Skapula und Klavikula
 77.61.11 ↔ Lokale Resektion und Destruktion von Knochenläsion oder -gewebe an einer Rippe

77.61.12 ↔	Lokale Resektion und Destruktion von Knochenläsion oder -gewebe am Sternum	77.96 ↔	Totale Patella-Resektion
77.61.20 ↔	Débridement an Skapula und Klavikula	77.97.00 ↔	Totale Resektion von Tibia und Fibula, n.n.bez.
77.62.20 ↔	Débridement am Humerus	77.97.10 ↔	Totale Resektion von Tibia
77.62.99 ↔	Lokale Resektion und Destruktion von Knochenläsion oder -gewebe am Humerus, sonstige	77.97.11 ↔	Totale Resektion von Fibula
77.63.20 ↔	Débridement an Radius und Ulna	77.97.99 ↔	Totale Resektion von Tibia und Fibula, sonstige
77.63.99 ↔	Lokale Resektion und Destruktion von Knochenläsion oder -gewebe an Radius und Ulna, sonstige	77.98.10 ↔	Totale Resektion von Tarsalia
77.64.20 ↔	Débridement an Karpalia und Metakarpalia	77.98.11 ↔	Totale Resektion von Metatarsalia
77.64.99 ↔	Lokale Resektion und Destruktion von Knochenläsion oder -gewebe an Karpalia und Metakarpalia, sonstige	77.98.99 ↔	Totale Resektion von Tarsalia und Metatarsalia, sonstige
77.65.20 ↔	Débridement am Femur	77.99.10 ↔	Totale Knochenresektionen an Phalangen der Hand
77.65.99 ↔	Lokale Resektion und Destruktion von Knochenläsion oder -gewebe am Femur, sonstige	77.99.30 ↔	Totale Knochenresektionen am Becken
77.68.10 ↔	Lokale Resektion und Destruktion von Knochenläsion oder -gewebe an Tarsalia	77.99.40 ↔	Totale Knochenresektionen an Phalangen des Fusses
77.68.11 ↔	Lokale Resektion und Destruktion von Knochenläsion oder -gewebe an Metatarsalia	78.01.10 ↔	Knochentransplantation an Skapula und Klavikula, gefässgestielt mit mikrovaskulärer Anastomose
77.68.20 ↔	Débridement an Tarsalia	78.01.11 ↔	Knochentransplantation an Skapula und Klavikula, gefässgestielt ohne mikrovaskulärer Anastomose
77.68.21 ↔	Débridement an Metatarsalia	78.01.13 ↔	Knorpel-Knochentransplantation an Skapula und Klavikula, autogen und allogene
77.68.99 ↔	Lokale Resektion und Destruktion von Knochenläsion oder -gewebe an Tarsalia und Metatarsalia, sonstige	78.01.14 ↔	Knochentransplantation an Skapula und Klavikula, autogen, Spongiosa und kortikospöngiöser Span
77.69.10 ↔	Lokale Resektion und Destruktion von Knochenläsion oder -gewebe an Phalangen der Hand	78.01.15 ↔	Knochentransplantation an Skapula und Klavikula, allogene oder xenogene, Spongiosa und kortikospöngiöser Span
77.69.12 ↔	Lokale Resektion und Destruktion von Knochenläsion oder -gewebe am Becken	78.01.18 ↔	Knochentransplantation an Skapula und Klavikula, allogene oder xenogene, Röhrenknochen
77.69.13 ↔	Lokale Resektion und Destruktion von Knochenläsion oder -gewebe an Phalangen des Fusses	78.02.10 ↔	Knochentransplantation am Humerus, gefässgestielt mit mikrovaskulärer Anastomose
77.69.20 ↔	Débridement an Phalangen der Hand	78.02.11 ↔	Knochentransplantation am Humerus, gefässgestielt ohne mikrovaskuläre Anastomose
77.69.22 ↔	Débridement am Becken	78.02.13 ↔	Knorpel-Knochentransplantation am Humerus, autogen und allogene
77.69.23 ↔	Débridement an Phalangen des Fusses	78.03.10 ↔	Knochentransplantation an Radius und Ulna, gefässgestielt mit mikrovaskulärer Anastomose
77.81.11 ↔	Sonstige partielle Knochenresektion an einer Rippe	78.03.11 ↔	Knochentransplantation an Radius und Ulna, gefässgestielt ohne mikrovaskulärer Anastomose
77.81.12 ↔	Sonstige partielle Knochenresektion am Sternum	78.03.13 ↔	Knorpel-Knochentransplantation an Radius und Ulna, autogen und allogene
77.82 ↔	Sonstige partielle Knochenresektion am Humerus	78.04.10 ↔	Knochentransplantation an Karpalia und Metakarpalia, gefässgestielt mit mikrovaskulärer Anastomose
77.83 ↔	Sonstige partielle Knochenresektion an Radius und Ulna	78.04.11 ↔	Knochentransposition an Karpalia und Metakarpalia, gefässgestielt ohne mikrovaskuläre Anastomose
77.84 ↔	Sonstige partielle Knochenresektion an Karpalia und Metakarpalia	78.04.13 ↔	Knorpel-Knochentransplantation an Karpalia und Metakarpalia, autogen und allogene
77.85 ↔	Sonstige partielle Knochenresektion am Femur	78.05.10 ↔	Knochentransplantation am Femur, gefässgestielt mit mikrovaskulärer Anastomose
77.86 ↔	Sonstige partielle Knochenresektion aus der Patella	78.05.11 ↔	Knochentransplantation am Femur, gefässgestielt, ohne mikrovaskuläre Anastomose
77.87.00 ↔	Sonstige partielle Knochenresektion an Tibia und Fibula, n.n.bez.	78.05.13 ↔	Knorpel-Knochentransplantation am Femur, autogen und allogene
77.87.10 ↔	Sonstige partielle Knochenresektion an Tibia	78.06.10 ↔	Knochentransplantation an der Patella, gefässgestielt mit mikrovaskulärer Anastomose
77.87.11 ↔	Sonstige partielle Knochenresektion an Fibula	78.06.20 ↔	Knochentransplantation an der Patella, gefässgestielt, ohne mikrovaskuläre Anastomose
77.87.99 ↔	Sonstige partielle Knochenresektion an Tibia und Fibula, sonstige	78.07.10 ↔	Knochentransplantation an der Tibia, gefässgestielt mit mikrovaskulärer Anastomose
77.88 ↔	Sonstige partielle Knochenresektion an Tarsalia und Metatarsalia	78.07.11 ↔	Knochentransplantation an der Tibia, gefässgestielt ohne mikrovaskuläre Anastomose
77.89.10 ↔	Sonstige partielle Knochenresektion an Phalangen der Hand	78.07.13 ↔	Knorpel-Knochentransplantation an der Tibia, autogen und allogene
77.89.30 ↔	Sonstige partielle Knochenresektion am Becken	78.07.20 ↔	Knochentransplantation an der Fibula, gefässgestielt mit mikrovaskulärer Anastomose
77.89.40 ↔	Sonstige partielle Knochenresektion an Phalangen des Fusses	78.07.21 ↔	Knochentransplantation an der Fibula, gefässgestielt ohne mikrovaskuläre Anastomose
77.91.00 ↔	Totale Resektion von Skapula, Klavikula, Rippen und Sternum, n.n.bez.	78.07.23 ↔	Knorpel-Knochentransplantation an der Fibula, autogen und allogene
77.91.10 ↔	Totale Resektion von Skapula und Klavikula	78.08.10 ↔	Knochentransplantation an Tarsalia und Metatarsalia, gefässgestielt mit mikrovaskulärer Anastomose
77.91.11 ↔	Totale Resektion einer Rippe		
77.91.12 ↔	Totale Resektion einer Halsrippe		
77.91.13 ↔	Totale Resektion des Sternums		
77.91.99 ↔	Totale Resektion von Skapula, Klavikula, Rippen und Sternum, sonstige		
77.92 ↔	Totale Humerusresektion		
77.93 ↔	Totale Resektion von Radius und Ulna		
77.94 ↔	Totale Resektion von Karpalia und Metakarpalia		
77.95 ↔	Totale Femur-Resektion		

78.08.11 ↔	Knochentransplantation an Tarsalia und Metatarsalia, gefässgestielt ohne mikrovaskulärer Anastomose	78.13.99 ↔	Anlegen eines Fixateur externe an Radius und Ulna (inkl. Reposition von Frakturen), sonstige
78.08.13 ↔	Knorpel-Knochentransplantation an Tarsalia und Metatarsalia, autogen und allogene	78.14.10 ↔	Geschlossene Reposition einer Fraktur an Karpalia und Metakarpalia mit Knochenfixation durch Fixateur externe
78.09.10 ↔	Knochentransplantation an Phalangen der Hand, gefässgestielt mit mikrovaskulärer Anastomose	78.14.11 ↔	Offene Reposition einer Fraktur an Karpalia und Metakarpalia mit Knochenfixation durch Fixateur externe
78.09.11 ↔	Knochentransplantation an Phalangen der Hand, gefässgestielt ohne mikrovaskuläre Anastomose	78.14.99 ↔	Anlegen eines Fixateur externe an Karpalia und Metakarpalia (inkl. Reposition von Frakturen), sonstige
78.09.13 ↔	Knorpel-Knochentransplantation an Phalangen der Hand, autogen und allogene	78.15.10 ↔	Offene Reposition einer Schenkelhalsfraktur und proximalen Femurfraktur mit Knochenfixation durch Fixateur externe
78.09.30 ↔	Knochentransplantation am Becken, gefässgestielt mit mikrovaskulärer Anastomose	78.15.20 ↔	Offene Reposition einer Femurschaftfraktur mit Knochenfixation durch Fixateur externe
78.09.31 ↔	Knochentransplantation am Becken, gefässgestielt ohne mikrovaskuläre Anastomose	78.15.30 ↔	Geschlossene Reposition einer distalen Femurfraktur mit Knochenfixation durch Fixateur externe
78.09.33 ↔	Knorpel-Knochentransplantation am Becken, autogen und allogene	78.15.31 ↔	Offene Reposition einer distalen Femurfraktur mit Knochenfixation durch Fixateur externe
78.09.40 ↔	Knochentransplantation an Phalangen des Fusses, gefässgestielt mit mikrovaskulärer Anastomose	78.15.40 ↔	Geschlossene Reposition einer sonstigen Femurfraktur mit Knochenfixation durch Fixateur externe
78.09.41 ↔	Knochentransplantation an Phalangen des Fusses, gefässgestielt ohne mikrovaskuläre Anastomose	78.15.99 ↔	Anlegen eines Fixateur externe am Femur (inkl. Reposition von Frakturen), sonstige
78.09.42 ↔	Knorpel-Knochentransplantation an Phalangen des Fusses, autogen und allogene	78.16.10 ↔	Geschlossene Reposition einer Fraktur der Patella mit Knochenfixation durch Fixateur externe
78.09.90 ↔	Knochentransplantation an anderen näher bezeichneten Knochen, ausser Gesichtsschädelknochen, gefässgestielt mit mikrovaskulärer Anastomose	78.16.11 ↔	Offene Reposition einer Fraktur der Patella mit Knochenfixation durch Fixateur externe
78.09.91 ↔	Knochentransplantation an anderen näher bezeichneten Knochen, ausser Gesichtsschädelknochen, gefässgestielt ohne mikrovaskuläre Anastomose	78.17.10 ↔	Geschlossene Reposition einer Fraktur der proximalen Tibia mit Knochenfixation durch Fixateur externe
78.11.10 ↔	Geschlossene Reposition einer Fraktur von Skapula und Klavikula mit Knochenfixation durch Fixateur externe	78.17.11 ↔	Offene Reposition einer einfachen Fraktur der proximalen Tibia mit Knochenfixation durch Fixateur externe
78.11.11 ↔	Offene Reposition einer einfachen Fraktur von Skapula und Klavikula mit Knochenfixation durch Fixateur externe	78.17.12 ↔	Offene Reposition einer Mehrfragmentfraktur der proximalen Tibia mit Knochenfixation durch Fixateur externe
78.11.12 ↔	Offene Reposition einer Mehrfragmentfraktur von Klavikula und Skapula mit Knochenfixation durch Fixateur externe	78.17.13 ↔	Offene Reposition einer einfachen Tibiaschaftfraktur mit Knochenfixation durch Fixateur externe
78.11.20 ↔	Geschlossene Reposition einer Fraktur von Rippen und Sternum mit Knochenfixation durch Fixateur externe	78.17.14 ↔	Offene Reposition einer einfachen Fraktur der distalen Tibia mit Knochenfixation durch Fixateur externe
78.11.21 ↔	Offene Reposition einer Fraktur von Rippen und Sternum mit Knochenfixation durch Fixateur externe	78.17.15 ↔	Geschlossene Reposition einer sonstigen Tibiafraktur mit Knochenfixation durch Fixateur externe
78.11.99 ↔	Anlegen eines Fixateur externe an Skapula, Klavikula, Rippen und Sternum (inkl. Reposition von Frakturen), sonstige	78.17.16 ↔	Offene Reposition einer Mehrfragmentfraktur sonstiger Teile der Tibia mit Knochenfixation durch Fixateur externe
78.12.10 ↔	Geschlossene Reposition einer proximalen Humerusfraktur mit Knochenfixation durch Fixateur externe	78.17.20 ↔	Offene Reposition einer einfachen Fraktur der proximalen Fibula mit Knochenfixation durch Fixateur externe
78.12.11 ↔	Offene Reposition einer proximalen Humerusfraktur mit Knochenfixation durch Fixateur externe	78.17.21 ↔	Offene Reposition einer Mehrfragmentfraktur der proximalen Fibula mit Knochenfixation durch Fixateur externe
78.12.90 ↔	Geschlossene Reposition einer sonstigen Humerusfraktur mit Knochenfixation durch Fixateur externe	78.17.22 ↔	Offene Reposition einer einfachen Fraktur des Fibulaschafts mit Knochenfixation durch Fixateur externe
78.12.91 ↔	Offene Reposition einer sonstigen Humerusfraktur mit Knochenfixation durch Fixateur externe	78.17.23 ↔	Offene Reposition einer Mehrfragmentfraktur des Fibulaschafts mit Knochenfixation durch Fixateur externe
78.12.99 ↔	Anlegen eines Fixateur externe am Humerus (inkl. Reposition von Frakturen), sonstige	78.17.24 ↔	Geschlossene Reposition einer distalen Fibulafraktur mit Knochenfixation durch Fixateur externe
78.13.10 ↔	Geschlossene Reposition einer distalen Radiusfraktur mit Knochenfixation durch Fixateur externe	78.17.25 ↔	Offene Reposition einer einfachen Fraktur der distalen Fibula mit Knochenfixation durch Fixateur externe
78.13.11 ↔	Geschlossene Reposition einer sonstigen Radiusfraktur mit Knochenfixation durch Fixateur externe	78.17.26 ↔	Offene Reposition einer Mehrfragmentfraktur der distalen Fibula mit Knochenfixation durch Fixateur externe
78.13.12 ↔	Offene Reposition einer distalen Radiusfraktur mit Knochenfixation durch Fixateur externe	78.17.27 ↔	Geschlossene Reposition einer sonstigen Fibulafraktur mit Knochenfixation durch Fixateur externe
78.13.13 ↔	Offene Reposition einer sonstigen Radiusfraktur mit Knochenfixation durch Fixateur externe		
78.13.20 ↔	Geschlossene Reposition einer Ulnafraktur mit Knochenfixation durch Fixateur externe		

78.17.99 ↔ Anlegen eines Fixateur externe an Tibia und Fibula (inkl. Reposition von Frakturen), sonstige	78.24.12 ↔ Therapeutische Epiphyseolyse an Karpalia und Metakarpalia
78.18.11 ↔ Geschlossene Reposition einer Fraktur sonstiger Tarsalia und Metatarsalia mit Knochenfixation durch Fixateur externe	78.24.99 ↔ Verkürzungsosteotomie an Karpalia und Metakarpalia, sonstige
78.18.12 ↔ Offene Reposition einer einfachen Fraktur an sonstigen Tarsalia und Metatarsalia mit Knochenfixation durch Fixateur externe	78.25.00 ↔ Verkürzungsosteotomie am Femur, n.n.bez.
78.18.13 ↔ Offene Reposition einer Fraktur an Kalkaneus und Talus mit Knochenfixation durch Fixateur externe	78.25.10 ↔ Temporäre Epiphyseodese am Schenkelhals
78.18.14 ↔ Offene Reposition einer Mehrfragmentfraktur an sonstigen Tarsalia mit Knochenfixation durch Fixateur externe	78.25.11 ↔ Permanente Epiphyseodese am Schenkelhals
78.18.15 ↔ Offene Reposition einer Mehrfragmentfraktur an Metatarsalia mit Knochenfixation durch Fixateur externe	78.25.12 ↔ Therapeutische Epiphyseolyse am Schenkelhals
78.18.99 ↔ Anlegen eines Fixateur externe an Tarsalia und Metatarsalia (inkl. Reposition von Frakturen), sonstige	78.25.19 ↔ Sonstige Verkürzungsosteotomie am Schenkelhals
78.19.10 ↔ Geschlossene Reposition einer Fraktur von Phalangen der Hand mit Knochenfixation durch Fixateur externe	78.25.20 ↔ Temporäre Epiphyseodese an sonstigen Teilen des Femur
78.19.11 ↔ Offene Reposition einer Fraktur von Phalangen der Hand mit Knochenfixation durch Fixateur externe	78.25.21 ↔ Permanente Epiphyseodese an sonstigen Teilen des Femur
78.19.20 ↔ Geschlossene Reposition einer Fraktur des Beckens mit Knochenfixation durch Fixateur externe	78.25.22 ↔ Therapeutische Epiphyseolyse an sonstigen Teilen des Femur
78.19.21 ↔ Offene Reposition einer Fraktur des Acetabulum mit Knochenfixation / Transfixation durch Fixateur externe	78.25.99 ↔ Verkürzungsosteotomie am Femur, sonstige
78.19.22 ↔ Offene Reposition einer Fraktur sonstiger Teile des Beckens mit Knochenfixation durch Fixateur externe	78.27.00 ↔ Verkürzungsosteotomie an Tibia und Fibula, n.n.bez.
78.19.30 ↔ Geschlossene Reposition einer Fraktur von Phalangen des Fusses mit Knochenfixation durch Fixateur externe	78.27.10 ↔ Temporäre Epiphyseodese an der Tibia
78.19.31 ↔ Offene Reposition einer Fraktur von Phalangen des Fusses mit Knochenfixation durch Fixateur externe	78.27.11 ↔ Permanente Epiphyseodese an der Tibia
78.19.90 ↔ Geschlossene Reposition einer Fraktur sonstiger bezeichneter Knochen mit Knochenfixation durch Fixateur externe	78.27.12 ↔ Therapeutische Epiphyseolyse an der Tibia
78.19.91 ↔ Offene Reposition einer Fraktur sonstiger bezeichneter Knochen mit Knochenfixation durch Fixateur externe	78.27.19 ↔ Sonstige Verkürzungsosteotomie an der Tibia
78.19.99 ↔ Anlegen eines Fixateur externe an andere näher bezeichnete Knochen, ausser Gesichtsschädelknochen (Inkl. Reposition von Frakturen), sonstige	78.27.20 ↔ Temporäre Epiphyseodese an der Fibula
78.21.00 ↔ Verkürzungsosteotomie an Skapula, Klavikula, n.n.bez.	78.27.21 ↔ Permanente Epiphyseodese an der Fibula
78.21.10 ↔ Temporäre Epiphyseodese an Skapula und Klavikula	78.27.22 ↔ Therapeutische Epiphyseolyse an der Fibula
78.21.11 ↔ Permanente Epiphyseodese an Skapula und Klavikula	78.27.29 ↔ Sonstige Verkürzungsosteotomie an der Fibula
78.21.12 ↔ Therapeutische Epiphyseolyse an Skapula und Klavikula	78.27.99 ↔ Verkürzungsosteotomie an Tibia und Fibula, sonstige
78.21.99 ↔ Verkürzungsosteotomie an Skapula, Klavikula, sonstige	78.28.10 ↔ Temporäre Epiphyseodese an Tarsalia und Metatarsalia
78.22.00 ↔ Verkürzungsosteotomie am Humerus, n.n.bez.	78.28.11 ↔ Permanente Epiphyseodese an Tarsalia und Metatarsalia
78.22.10 ↔ Temporäre Epiphyseodese am Humerus	78.28.12 ↔ Therapeutische Epiphyseolyse an Tarsalia und Metatarsalia
78.22.11 ↔ Permanente Epiphyseodese am Humerus	78.28.20 ↔ Sonstige Verkürzungsosteotomie am Kalkaneus
78.22.12 ↔ Therapeutische Epiphyseolyse am Humerus	78.28.21 ↔ Sonstige Verkürzungsosteotomie an sonstigen Tarsalia
78.22.99 ↔ Verkürzungsosteotomie am Humerus, sonstige	78.28.22 ↔ Sonstige Verkürzungsosteotomie an Metatarsalia
78.23.00 ↔ Verkürzungsosteotomie an Radius und Ulna, n.n.bez.	78.28.99 ↔ Verkürzungsosteotomie an Tarsalia und Metatarsalia, sonstige
78.23.10 ↔ Temporäre Epiphyseodese an Radius und Ulna	78.29.10 ↔ Temporäre Epiphyseodese an Phalangen der Hand
78.23.11 ↔ Permanente Epiphyseodese an Radius und Ulna	78.29.11 ↔ Permanente Epiphyseodese an Phalangen der Hand
78.23.12 ↔ Therapeutische Epiphyseolyse an Radius und Ulna	78.29.12 ↔ Therapeutische Epiphyseolyse an Phalangen der Hand
78.23.99 ↔ Verkürzungsosteotomie an Radius und Ulna, sonstige	78.29.19 ↔ Sonstige Verkürzungsosteotomie an Phalangen der Hand
78.24.10 ↔ Temporäre Epiphyseodese an Karpalia und Metakarpalia	78.29.30 ↔ Temporäre Epiphyseodese am Becken
78.24.11 ↔ Permanente Epiphyseodese an Karpalia und Metakarpalia	78.29.31 ↔ Permanente Epiphyseodese am Becken
	78.29.32 ↔ Therapeutische Epiphyseolyse am Becken
	78.29.39 ↔ Sonstige Verkürzungsosteotomie am Becken
	78.29.40 ↔ Temporäre Epiphyseodese an Phalangen des Fusses
	78.29.41 ↔ Permanente Epiphyseodese an Phalangen des Fusses
	78.29.42 ↔ Therapeutische Epiphyseolyse an Phalangen des Fusses
	78.29.49 ↔ Sonstige Verkürzungsosteotomie an Phalangen des Fusses
	78.30 ↔ Verlängerungsosteotomie von Extremitäten, ohne Angabe der Lokalisation
	78.31 ↔ Verlängerungsosteotomie an Skapula und Klavikula
	78.32 ↔ Verlängerungsosteotomie am Humerus
	78.33 ↔ Verlängerungsosteotomie an Radius und Ulna
	78.34 ↔ Verlängerungsosteotomie an Karpalia und Metakarpalia
	78.35.00 ↔ Verlängerungsosteotomie am Femur, n.n.bez.
	78.35.10 ↔ Verlängerungsosteotomie am Schenkelhals
	78.35.19 ↔ Verlängerungsosteotomie an sonstigen Teilen des Femur
	78.35.99 ↔ Verlängerungsosteotomie am Femur, sonstige
	78.37 ↔ Verlängerungsosteotomie an Tibia und Fibula
	78.38.10 ↔ Verlängerungsosteotomie am Kalkaneus
	78.38.19 ↔ Verlängerungsosteotomie an sonstigen Tarsalia
	78.38.20 ↔ Verlängerungsosteotomie an Metatarsalia

78.38.99 ↔ Verlängerungsosteotomie an Tarsalia und Metatarsalia, sonstige	78.56.99 ↔ Innere Knochenfixation ohne Reposition der Fraktur an der Patella, sonstige
78.39.10 ↔ Verlängerungsosteotomie an Phalangen der Hand	78.57.00 ↔ Innere Knochenfixation ohne Reposition der Fraktur an Tibia und Fibula, n.n.bez.
78.39.20 ↔ Verlängerungsosteotomie am Becken	78.57.10 ↔ Revision von Osteosynthesematerial ohne Materialersatz an der Tibia
78.39.30 ↔ Verlängerungsosteotomie an Phalangen des Fusses	78.57.20 ↔ Revision von Osteosynthesematerial ohne Materialersatz an der Fibula
78.39.99 ↔ Verlängerungsosteotomie an anderen näher bezeichneten Knochen, sonstige	78.57.99 ↔ Innere Knochenfixation ohne Reposition der Fraktur an Tibia und Fibula, sonstige
78.41.00 ↔ Sonstige plastische Rekonstruktion an Skapula, Klavikula, Rippen und Sternum, n.n.bez.	78.58.10 ↔ Revision von Osteosynthesematerial ohne Materialersatz an Tarsalia und Metatarsalia
78.41.10 ↔ Sonstige plastische Rekonstruktion an Skapula und Klavikula	78.58.99 ↔ Innere Knochenfixation ohne Reposition der Fraktur an Tarsalia und Metatarsalia, sonstige
78.41.20 ↔ Sonstige plastische Rekonstruktion an Rippen und Sternum	78.59.10 ↔ Revision von Osteosynthesematerial ohne Materialersatz an Phalangen der Hand
78.41.30 ↔ Sonstige plastische Rekonstruktion an Skapula, Klavikula, Rippen und Sternum, Implantation von vertikalen expandierbaren prothetischen Titanrippen [VEPTR]	78.59.30 ↔ Revision von Osteosynthesematerial ohne Materialersatz am Becken
78.41.99 ↔ Sonstige plastische Rekonstruktion an Skapula, Klavikula, Rippen und Sternum, sonstige	78.59.40 ↔ Revision von Osteosynthesematerial ohne Materialersatz an Phalangen des Fusses
78.42 ↔ Sonstige plastische Rekonstruktion am Humerus	78.60.05 ↔ Knochenimplantatentfernung, ohne Angabe der Lokalisation, Entfernung eines Knochen(teil)ersatzes
78.43 ↔ Sonstige plastische Rekonstruktion an Radius und Ulna	78.60.08 ↔ Entfernung eines internen Verlängerungs- oder Knochentransportsystems (motorisiert / nicht-motorisiert), jede Lokalisation
78.44 ↔ Sonstige plastische Rekonstruktion an Karpalia und Metakarpalia	78.61.01 ↔ Knochenimplantatentfernung an Skapula und Klavikula, Draht, intramedullärer Draht, Schraube, Zuggurtung/Cerclage, Platte, winkelstabile Platte, Fixateur externe, (Blount-)Klammern
78.45 ↔ Sonstige plastische Rekonstruktion am Femur	78.61.05 ↔ Knochenimplantatentfernung an Skapula, Klavikula, Rippen und Sternum, Entfernung eines Knochen(teil)ersatzes an Skapula, Klavikula, Rippen und Sternum
78.47.00 ↔ Sonstige plastische Rekonstruktion an Tibia und Fibula, n.n.bez.	78.61.08 ↔ Knochenimplantatentfernung an Skapula und Klavikula, sonstiges Osteosynthesematerial
78.47.10 ↔ Sonstige plastische Rekonstruktion an Tibia	78.61.11 ↔ Knochenimplantatentfernung an Rippen und Sternum
78.47.20 ↔ Sonstige plastische Rekonstruktion an Fibula	78.62.01 ↔ Knochenimplantatentfernung am Humerus, (intramedullärer) Draht, Schraube, Zuggurtung/Cerclage, (winkelstabile) Platte, Winkelplatte /Kondylenplatte, Marknagel, Verriegelungsnagel, Transfixationsnagel, Fixateur externe, Ringfixateur, (Blount-)Klammern
78.47.99 ↔ Sonstige plastische Rekonstruktion an Tibia und Fibula, sonstige	78.62.02 ↔ Knochenimplantatentfernung am Humerus, dynamische Kompressionsschraube, Marknagel mit Gelenkkomponente
78.48 ↔ Sonstige plastische Rekonstruktion an Tarsalia und Metatarsalia	78.62.05 ↔ Knochenimplantatentfernung am Humerus, Entfernung eines Knochen(teil)ersatzes am Humerus
78.49.12 ↔ Sonstige plastische Rekonstruktion am Becken	78.62.08 ↔ Knochenimplantatentfernung am Humerus: sonstiges Osteosynthesematerial
78.49.13 ↔ Sonstige plastische Rekonstruktion an Phalangen des Fusses	78.63.01 ↔ Knochenimplantatentfernung an Radius und Ulna, (intramedullärer) Draht, Schraube, Zuggurtung/Cerclage, (winkelstabile) Platte, Winkelplatte/Kondylenplatte, Marknagel, Verriegelungsnagel, Transfixationsnagel, Fixateur externe, Ringfixateur, (Blount-)Klammern
78.51.00 ↔ Innere Knochenfixation ohne Reposition der Fraktur an Skapula, Klavikula, Rippen und Sternum, n.n.bez.	78.63.05 ↔ Knochenimplantatentfernung an Radius und Ulna, Entfernung eines Knochen(teil)ersatzes an Radius und Ulna
78.51.99 ↔ Innere Knochenfixation ohne Reposition der Fraktur an Skapula, Klavikula, Rippen und Sternum, sonstige	78.63.08 ↔ Knochenimplantatentfernung an Radius und Ulna (proximal / Schaft / distal), sonstiges Knochenimplantatentfernung an Karpalia und Metakarpalia, (intramedullärer) Draht, Schraube, Zuggurtung/Cerclage, (winkelstabile) Platte, Fixateur externe, Ringfixateur, (Blount-)Klammern
78.52.00 ↔ Innere Knochenfixation ohne Reposition der Fraktur am Humerus, n.n.bez.	78.64.01 ↔ Knochenimplantatentfernung an Karpalia und Metakarpalia, Entfernung eines Knochen(teil)ersatzes an Karpalia und Metakarpalia
78.52.10 ↔ Revision von Osteosynthesematerial ohne Materialersatz am Humerus	78.64.05 ↔ Knochenimplantatentfernung an Karpalia und Metakarpalia, Entfernung eines Knochen(teil)ersatzes an Karpalia und Metakarpalia
78.52.99 ↔ Innere Knochenfixation ohne Reposition der Fraktur am Humerus, sonstige	78.64.08 ↔ Knochenimplantatentfernung an Karpalia und Metakarpalia, sonstiges Osteosynthesematerial
78.53.00 ↔ Innere Knochenfixation ohne Reposition der Fraktur an Radius und Ulna, n.n.bez.	
78.53.10 ↔ Revision von Osteosynthesematerial ohne Materialersatz an Radius	
78.53.20 ↔ Revision von Osteosynthesematerial ohne Materialersatz an Ulna	
78.53.99 ↔ Innere Knochenfixation ohne Reposition der Fraktur an Radius und Ulna, sonstige	
78.54.00 ↔ Innere Knochenfixation ohne Reposition der Fraktur an Karpalia und Metakarpalia, n.n.bez.	
78.54.10 ↔ Revision von Osteosynthesematerial ohne Materialersatz an Karpalia und Metakarpalia	
78.54.99 ↔ Innere Knochenfixation ohne Reposition der Fraktur an Karpalia und Metakarpalia, sonstige	
78.55.00 ↔ Innere Knochenfixation ohne Reposition der Fraktur am Femur, n.n.bez.	
78.55.10 ↔ Revision von Osteosynthesematerial ohne Materialersatz am Femur	
78.55.99 ↔ Innere Knochenfixation ohne Reposition der Fraktur am Femur, sonstige	
78.56.00 ↔ Innere Knochenfixation ohne Reposition der Fraktur an der Patella, n.n.bez.	
78.56.10 ↔ Revision von Osteosynthesematerial ohne Materialersatz an der Patella	

78.65.01 ↔	Knochenimplantatentfernung am Femur, Draht, intramedullärer Draht, Schraube, Zuggurtung/Cerclage, (winkelstabile) Platte, Winkelplatte/Kondylenplatte, dynamische Kompressionschraube, Marknagel, Fixateur externe, (Blount-)Klammern	78.69.22 ↔	Knochenimplantatentfernung am Becken, (winkelstabile) Platte
78.65.02 ↔	Knochenimplantatentfernung am Femur (Schenkelhals / proximal / distal, ausser Schaft), Marknagel mit Gelenkkomponente, Verriegelungsnagel, Transfixationsnagel	78.69.25 ↔	Knochenimplantatentfernung an anderen näher bezeichneten Knochen, ausser Gesichtsschädelknochen, Entfernung eines Knochen(teil)ersatzes am Becken
78.65.03 ↔	Knochenimplantatentfernung am Femur (Schaft), Marknagel mit Gelenkkomponente	78.69.28 ↔	Knochenimplantatentfernung am Becken, sonstiges Osteosynthesematerial
78.65.04 ↔	Knochenimplantatentfernung am Femur (proximal / Schaft / distal, ausser Schenkelhals), Ringfixateur	78.69.31 ↔	Knochenimplantatentfernung an Talus und Kalkaneus, (intramedullärer) Draht, Schraube, Zuggurtung/Cerclage, (winkelstabile) Platte, Fixateur externe, Ringfixateur, (Blount-)Klammern
78.65.05 ↔	Knochenimplantatentfernung am Femur, Entfernung eines Knochen(teil)ersatzes am Femur	78.69.38 ↔	Knochenimplantatentfernung an Talus und Kalkaneus, sonstiges Osteosynthesematerial
78.65.08 ↔	Knochenimplantatentfernung am Femur, sonstiges Osteosynthesematerial	78.69.41 ↔	Knochenimplantatentfernung an Phalangen des Fusses, (intramedullärer) Draht, Schraube, Zuggurtung/Cerclage, (winkelstabile) Platte, Fixateur externe, (Blount-)Klammern
78.66.01 ↔	Knochenimplantatentfernung an der Patella, (intramedullärer) Draht, Schraube, Zuggurtung/Cerclage, Fixateur externe, (Blount-)Klammern	78.69.45 ↔	Knochenimplantatentfernung an anderen näher bezeichneten Knochen, ausser Gesichtsschädelknochen, Entfernung eines Knochen(teil)ersatzes an Phalangen des Fusses
78.66.05 ↔	Knochenimplantatentfernung an der Patella, Entfernung eines Knochen(teil)ersatzes an der Patella	78.69.48 ↔	Knochenimplantatentfernung an Phalangen des Fusses, sonstiges Osteosynthesematerial
78.66.08 ↔	Knochenimplantatentfernung an der Patella, sonstiges Osteosynthesematerial	78.69.51 ↔	Knochenimplantatentfernung an anderen näher bezeichneten Knochen, Draht, Zuggurtung/Cerclage, (Blount-)Klammern
78.67.01 ↔	Knochenimplantatentfernung an Tibia und Fibula, (intramedullärer) Draht, Schraube, Zuggurtung/Cerclage, Fixateur externe, Ringfixateur, (Blount-)Klammern	78.69.52 ↔	Knochenimplantatentfernung an anderen näher bezeichneten Knochen, Schraube, (winkelstabile) Platte, dynamische Kompressionschraube, intramedullärer Draht, Marknagel, Marknagel mit Gelenkkomponente, Verriegelungsnagel, Transfixationsnagel, Fixateur externe
78.67.05 ↔	Knochenimplantatentfernung an Tibia und Fibula, Entfernung eines Knochen(teil)ersatzes an Tibia und Fibula	78.69.53 ↔	Knochenimplantatentfernung an anderen näher bezeichneten Knochen, Winkelplatte/Kondylenplatte
78.67.11 ↔	Knochenimplantatentfernung an der Tibia, (winkelstabile) Platte, Winkelplatte / Kondylenplatte	78.69.55 ↔	Knochenimplantatentfernung an anderen näher bezeichneten Knochen, ausser Gesichtsschädelknochen, Entfernung eines Knochen(teil)ersatzes an sonstigen näher bezeichneten Knochen
78.67.12 ↔	Knochenimplantatentfernung an der Tibia, Marknagel, Verriegelungsnagel, Transfixationsnagel	78.69.58 ↔	Knochenimplantatentfernung an anderen näher bezeichneten Knochen, sonstiges Osteosynthesematerial
78.67.13 ↔	Knochenimplantatentfernung an der Tibia, dynamische Kompressionschraube	78.69.71 ↔	Arthroskopische Entfernung von Osteosynthesematerial
78.67.21 ↔	Knochenimplantatentfernung an der Fibula, (winkelstabile) Platte	78.91 ↔	Einsetzen eines Knochenwachstumsstimulators an Skapula, Klavikula, Rippen und Sternum
78.67.22 ↔	Knochenimplantatentfernung an der Fibula, Marknagel, Verriegelungsnagel, Transfixationsnagel	78.92 ↔	Einsetzen eines Knochenwachstumsstimulators am Humerus
78.67.28 ↔	Knochenimplantatentfernung an Tibia und Fibula, sonstiges Osteosynthesematerial	78.93 ↔	Einsetzen eines Knochenwachstumsstimulators an Radius und Ulna
78.68.01 ↔	Knochenimplantatentfernung an Tarsalia und Metatarsalia, (intramedullärer) Draht, Schraube, Zuggurtung/Cerclage, (winkelstabile) Platte, Fixateur externe, Ringfixateur, (Blount-)Klammern	78.94 ↔	Einsetzen eines Knochenwachstumsstimulators an Karpalia und Metakarpalia
78.68.05 ↔	Knochenimplantatentfernung an Tarsalia und Metatarsalia, Entfernung eines Knochen(teil)ersatzes an Talus und Kalkaneus	78.95 ↔	Einsetzen eines Knochenwachstumsstimulators am Femur
78.68.06 ↔	Knochenimplantatentfernung an Tarsalia und Metatarsalia, Entfernung eines Knochen(teil)ersatzes an sonstigen Tarsalia und Metatarsalia	78.96 ↔	Einsetzen eines Knochenwachstumsstimulators an der Patella
78.68.08 ↔	Knochenimplantatentfernung an Tarsalia und Metatarsalia, sonstiges Osteosynthesematerial	78.97 ↔	Einsetzen eines Knochenwachstumsstimulators an Tibia und Fibula
78.69.11 ↔	Knochenimplantatentfernung an Phalangen der Hand, (intramedullärer) Draht, Schraube, Zuggurtung/Cerclage, (winkelstabile) Platte, Fixateur externe, (Blount-)Klammern	78.98 ↔	Einsetzen eines Knochenwachstumsstimulators an Tarsalia und Metatarsalia
78.69.15 ↔	Knochenimplantatentfernung an anderen näher bezeichneten Knochen, ausser Gesichtsschädelknochen, Entfernung eines Knochen(teil)ersatzes an Phalangen der Hand	78.99 ↔	Einsetzen eines Knochenwachstumsstimulators an anderen näher bezeichneten Knochen, ausser Gesichtsschädelknochen
78.69.18 ↔	Knochenimplantatentfernung an Phalangen der Hand, sonstiges Osteosynthesematerial	79.11.00 ↔	Geschlossene Reposition einer Humerusfraktur mit innerer Knochenfixation, n.n.bez.
78.69.21 ↔	Knochenimplantatentfernung am Becken, Draht, Schraube, Zuggurtung/Cerclage, Fixateur externe, Ringfixateur, (Blount-)Klammern	79.11.10 ↔	Geschlossene Reposition einer proximalen Humerusfraktur mit innerer Knochenfixation durch Marknagel / Verriegelungsnagel oder Winkelplatte / Kondylenplatte

79.11.11 ↔ Geschlossene Reposition einer proximalen Humerusfraktur mit innerer Knochenfixation mittels minimalinvasiver ballonassistierter Technik	79.13.19 ↔ Geschlossene Reposition einer Fraktur an Karpalia und Metakarpalia mit sonstiger innerer Knochenfixation (z. B. durch Schraube, Platte, Draht)
79.11.19 ↔ Geschlossene Reposition einer proximalen Humerusfraktur mit sonstiger innerer Knochenfixation (z. B. durch Schraube, Draht, Zuggurtung/Cerclage, winkelstabile Platte)	79.13.99 ↔ Geschlossene Reposition einer Fraktur an Karpalia und Metakarpalia mit innerer Knochenfixation, sonstige
79.11.20 ↔ Geschlossene Reposition einer sonstigen Humerusfraktur mit innerer Knochenfixation durch Marknagel / Verriegelungsnagel oder Winkelplatte / Kondylenplatte	79.14.00 ↔ Geschlossene Reposition einer Fingerfraktur mit innerer Knochenfixation, n.n.bez.
79.11.21 ↔ Geschlossene Reposition einer sonstigen Humerusfraktur mit innerer Knochenfixation mittels minimalinvasiver ballonassistierter Technik	79.14.10 ↔ Geschlossene Reposition einer Fingerfraktur mit innerer Knochenfixation durch winkelstabile Platte
79.11.29 ↔ Geschlossene Reposition einer sonstigen Humerusfraktur mit sonstiger innerer Knochenfixation (z. B. durch Schraube, Draht, Zuggurtung/Cerclage, winkelstabile Platte)	79.14.19 ↔ Geschlossene Reposition einer Fingerfraktur mit sonstiger innerer Knochenfixation (z. B. durch Schraube, Platte, Draht)
79.11.99 ↔ Geschlossene Reposition einer Humerusfraktur mit innerer Knochenfixation, sonstige	79.14.99 ↔ Geschlossene Reposition einer Fingerfraktur mit innerer Knochenfixation, sonstige
79.12.00 ↔ Geschlossene Reposition einer Fraktur an Radius und Ulna mit innerer Knochenfixation, n.n.bez.	79.15.00 ↔ Geschlossene Reposition einer Femurfraktur mit innerer Knochenfixation, n.n.bez.
79.12.10 ↔ Geschlossene Reposition einer distalen Radiusfraktur mit innerer Knochenfixation durch Draht oder Zuggurtung/Cerclage	79.15.10 ↔ Geschlossene Reposition einer distalen Femurfraktur mit innerer Knochenfixation
79.12.11 ↔ Geschlossene Reposition einer distalen Radiusfraktur mit innerer Knochenfixation durch intramedullären Draht	79.15.20 ↔ Geschlossene Reposition einer sonstigen Femurfraktur mit innerer Knochenfixation
79.12.12 ↔ Geschlossene Reposition einer distalen Radiusfraktur mit innerer Knochenfixation durch Marknagel	79.15.99 ↔ Geschlossene Reposition einer Femurfraktur mit innerer Knochenfixation, sonstige
79.12.13 ↔ Geschlossene Reposition einer distalen Radiusfraktur mit innerer Knochenfixation mittels minimalinvasiver ballonassistierter Technik	79.16.00 ↔ Geschlossene Reposition einer Fraktur an Tibia und Fibula mit innerer Knochenfixation, n.n.bez.
79.12.19 ↔ Geschlossene Reposition einer distalen Radiusfraktur mit sonstiger innerer Knochenfixation (z. B. durch Schraube, Platte)	79.16.10 ↔ Geschlossene Reposition einer proximalen Tibiafraktur mit innerer Knochenfixation durch Marknagel
79.12.20 ↔ Geschlossene Reposition einer sonstigen Radiusfraktur durch Draht oder Zuggurtung/Cerclage	79.16.11 ↔ Geschlossene Reposition einer proximalen Tibiafraktur mit innerer Knochenfixation mittels minimalinvasiver ballonassistierter Technik
79.12.21 ↔ Geschlossene Reposition einer sonstigen Radiusfraktur mit innerer Knochenfixation durch intramedullären Draht	79.16.29 ↔ Geschlossene Reposition einer distalen Tibiafraktur mit sonstiger innerer Knochenfixation (z. B. durch Schraube, Platte, Draht)
79.12.22 ↔ Geschlossene Reposition einer sonstigen Radiusfraktur mit innerer Knochenfixation durch Marknagel	79.16.30 ↔ Geschlossene Reposition einer sonstigen Tibiafraktur mit innerer Knochenfixation durch Marknagel
79.12.23 ↔ Geschlossene Reposition einer sonstigen Radiusfraktur mit innerer Knochenfixation mittels minimalinvasiver ballonassistierter Technik	79.16.31 ↔ Geschlossene Reposition einer sonstigen Tibiafraktur mit innerer Knochenfixation mittels minimalinvasiver ballonassistierter Technik
79.12.29 ↔ Geschlossene Reposition einer sonstigen Radiusfraktur mit sonstiger innerer Knochenfixation (z. B. durch Schraube, Platte)	79.16.39 ↔ Geschlossene Reposition einer sonstigen Tibiafraktur mit sonstiger innerer Knochenfixation (z. B. durch Schraube, Platte, Draht)
79.12.30 ↔ Geschlossene Reposition einer Ulnafraktur mit innerer Knochenfixation durch Draht oder Zuggurtung/Cerclage	79.16.40 ↔ Geschlossene Reposition einer distalen Fibulafraktur mit innerer Knochenfixation durch Marknagel
79.12.31 ↔ Geschlossene Reposition einer Ulnafraktur mit innerer Knochenfixation durch intramedullären Draht	79.16.49 ↔ Geschlossene Reposition einer distalen Fibulafraktur mit sonstiger innerer Knochenfixation (z. B. durch Schraube, Platte, Draht)
79.12.32 ↔ Geschlossene Reposition einer Ulnafraktur mit innerer Knochenfixation durch Marknagel	79.16.50 ↔ Geschlossene Reposition einer sonstigen Fibulafraktur mit innerer Knochenfixation durch Marknagel
79.12.39 ↔ Geschlossene Reposition einer Ulnafraktur mit sonstiger innerer Knochenfixation (z. B. durch Schraube, Platte)	79.16.59 ↔ Geschlossene Reposition einer sonstigen Fibulafraktur mit sonstiger innerer Knochenfixation (z. B. durch Schraube, Platte, Draht)
79.12.99 ↔ Geschlossene Reposition einer Fraktur an Radius und Ulna mit innerer Knochenfixation, sonstige	79.16.99 ↔ Geschlossene Reposition einer Fraktur an Tibia und Fibula mit innerer Knochenfixation, sonstige
79.13.00 ↔ Geschlossene Reposition einer Fraktur an Karpalia und Metakarpalia mit innerer Knochenfixation, n.n.bez.	79.17.10 ↔ Geschlossene Reposition einer Fraktur des Kalkaneus mit innerer Knochenfixation durch winkelstabile Platte
79.13.10 ↔ Geschlossene Reposition einer Fraktur an Karpalia und Metakarpalia mit innerer Knochenfixation durch winkelstabile Platte	79.17.11 ↔ Geschlossene Reposition einer Fraktur des Kalkaneus mit innerer Knochenfixation mittels minimalinvasiver ballonassistierter Technik
	79.17.19 ↔ Geschlossene Reposition einer Fraktur des Kalkaneus mit sonstiger innerer Knochenfixation (z. B. durch Schraube, Platte, Draht)
	79.17.29 ↔ Geschlossene Reposition einer Fraktur an sonstigen Tarsalia und Metatarsalia mit innerer Knochenfixation (z. B. durch Schraube, (winkelstabile) Platte, Draht)
	79.17.99 ↔ Geschlossene Reposition einer Fraktur an Tarsalia und Metatarsalia mit innerer Knochenfixation, sonstige

79.18 ↔	Geschlossene Reposition einer Zehenfraktur mit innerer Knochenfixation	79.28 ↔	Offene Reposition einer Zehenfraktur ohne innere Knochenfixation
79.19.00 ↔	Geschlossene Reposition einer Fraktur anderer bezeichneter Knochen mit innerer Knochenfixation, n.n.bez.	79.29.00 ↔	Offene Reposition einer Fraktur anderer bezeichneter Knochen ohne innere Knochenfixation, n.n.bez.
79.19.10 ↔	Geschlossene Reposition einer Fraktur von Klavikula und Skapula mit innerer Knochenfixation	79.29.10 ↔	Offene Reposition einer einfachen Fraktur der Klavikula und Skapula ohne innere Knochenfixation
79.19.11 ↔	Geschlossene Reposition einer Fraktur von Rippen mit innerer Fixation	79.29.11 ↔	Offene Reposition einer Mehrfragmentfraktur der Klavikula und Skapula ohne innere Knochenfixation
79.19.12 ↔	Geschlossene Reposition einer Fraktur von Sternum mit innerer Fixation	79.29.20 ↔	Offene Reposition einer Fraktur des Beckens ohne innere Knochenfixation
79.19.20 ↔	Geschlossene Reposition einer Fraktur des Beckens mit innerer Knochenfixation	79.29.30 ↔	Offene Reposition einer Fraktur der Patella ohne innere Knochenfixation
79.19.30 ↔	Geschlossene Reposition einer Fraktur der Patella mit innerer Knochenfixation	79.29.99 ↔	Offene Reposition einer Fraktur anderer bezeichneter Knochen ohne innere Knochenfixation, sonstige
79.19.99 ↔	Geschlossene Reposition einer Fraktur anderer bezeichneter Knochen mit innerer Knochenfixation, sonstige	79.31.00 ↔	Offene Reposition einer Humerusfraktur mit innerer Knochenfixation, n.n.bez.
79.21.00 ↔	Offene Reposition einer Humerusfraktur ohne innere Knochenfixation, n.n.bez.	79.31.10 ↔	Offene Reposition einer einfachen proximalen Humerusfraktur mit innerer Knochenfixation durch Marknagel, winkelstabiler Platte oder (Winkel-) Platte
79.21.10 ↔	Offene Reposition einer proximalen Humerusfraktur ohne innere Knochenfixation	79.31.11 ↔	Offene Reposition einer einfachen proximalen Humerusfraktur mit sonstiger innerer Knochenfixation (z. B. Schraube, Draht)
79.21.11 ↔	Offene Reposition einer Humerusschaftfraktur ohne innere Knochenfixation	79.31.12 ↔	Offene Reposition einer Mehrfragmentfraktur des proximalen Humerus mit innerer Knochenfixation
79.21.12 ↔	Offene Reposition einer distalen Humerusfraktur ohne innere Knochenfixation	79.31.20 ↔	Offene Reposition einer einfachen Humerusschaftfraktur mit innerer Knochenfixation
79.21.99 ↔	Offene Reposition einer Humerusfraktur ohne innere Knochenfixation, sonstige	79.31.30 ↔	Offene Reposition einer einfachen distalen Humerusfraktur mit innerer Knochenfixation durch Marknagel, winkelstabiler Platte oder (Winkel-) Platte
79.22.00 ↔	Offene Reposition einer Fraktur an Radius und Ulna ohne innere Knochenfixation, n.n.bez.	79.31.31 ↔	Offene Reposition einer einfachen distalen Humerusfraktur mit sonstiger innerer Knochenfixation (z. B. Schraube, Draht)
79.22.10 ↔	Offene Reposition einer distalen Radiusfraktur ohne innere Knochenfixation	79.31.90 ↔	Offene Reposition einer Mehrfragmentfraktur sonstiger Teile des Humerus mit innerer Knochenfixation
79.22.19 ↔	Offene Reposition einer sonstigen Radiusfraktur ohne innere Knochenfixation	79.31.99 ↔	Offene Reposition einer Humerusfraktur mit innerer Knochenfixation, sonstige
79.22.20 ↔	Offene Reposition einer Ulnafraktur ohne innere Knochenfixation	79.32.00 ↔	Offene Reposition einer Fraktur an Radius und Ulna mit innerer Knochenfixation, n.n.bez.
79.22.99 ↔	Offene Reposition einer Fraktur an Radius und Ulna ohne innere Knochenfixation, sonstige	79.32.10 ↔	Offene Reposition einer distalen Radiusfraktur mit innerer Knochenfixation
79.23 ↔	Offene Reposition einer Fraktur an Karpalia und Metakarpalia ohne innere Knochenfixation	79.32.19 ↔	Offene Reposition einer sonstigen Radiusfraktur mit innerer Knochenfixation
79.24 ↔	Offene Reposition einer Fingerfraktur ohne innere Knochenfixation	79.32.29 ↔	Offene Reposition einer Ulnafraktur mit innerer Knochenfixation
79.25 ↔	Offene Reposition einer Femurfraktur ohne innere Knochenfixation	79.32.99 ↔	Offene Reposition einer Fraktur an Radius und Ulna mit innerer Knochenfixation, sonstige
79.26.00 ↔	Offene Reposition einer Fraktur an Tibia und Fibula ohne innere Knochenfixation, n.n.bez.	79.33.00 ↔	Offene Reposition einer Fraktur an Karpalia und Metakarpalia mit innerer Knochenfixation, n.n.bez.
79.26.10 ↔	Offene Reposition einer proximalen Tibiafraktur ohne innere Knochenfixation	79.33.10 ↔	Offene Reposition einer Fraktur an Karpalia und Metakarpalia mit innerer Knochenfixation durch (Blount-)Klammern
79.26.11 ↔	Offene Reposition einer Tibiaschaftfraktur ohne innere Knochenfixation	79.33.19 ↔	Offene Reposition einer Fraktur an Karpalia und Metakarpalia mit sonstiger innerer Knochenfixation
79.26.12 ↔	Offene Reposition einer distalen Tibiafraktur ohne innere Knochenfixation	79.33.99 ↔	Offene Reposition einer Fraktur an Karpalia und Metakarpalia mit innerer Knochenfixation, sonstige
79.26.20 ↔	Offene Reposition einer proximalen Fibulafraktur ohne innere Knochenfixation	79.34 ↔	Offene Reposition einer Fingerfraktur mit innerer Knochenfixation
79.26.21 ↔	Offene Reposition einer Fibulaschaftfraktur ohne innere Knochenfixation	79.35.00 ↔	Offene Reposition einer Femurfraktur mit innerer Knochenfixation, n.n.bez.
79.26.22 ↔	Offene Reposition einer distalen Fibulafraktur ohne innere Knochenfixation	79.35.10 ↔	Offene Reposition einer Hüftkopffraktur mit innerer Knochenfixation
79.26.99 ↔	Offene Reposition einer Fraktur an Tibia und Fibula ohne innere Knochenfixation, sonstige	79.35.11 ↔	Offene Reposition einer Schenkelhalsfraktur und proximalen Femurfraktur mit innerer Knochenfixation
79.27.10 ↔	Offene Reposition einer Talus- und Kalkaneusfraktur ohne innere Knochenfixation	79.35.12 ↔	Offene Reposition einer Femurschaftfraktur mit innerer Knochenfixation
79.27.11 ↔	Offene Reposition einer einfachen Fraktur sonstiger Tarsalia und Metatarsalia ohne innere Knochenfixation		
79.27.12 ↔	Offene Reposition einer Mehrfragmentfraktur sonstiger Tarsalia und Metatarsalia ohne innere Knochenfixation		
79.27.99 ↔	Offene Reposition einer Fraktur an Tarsalia und Metatarsalia ohne innere Knochenfixation, sonstige		

79.35.13 ↔ Offene Reposition einer distalen Femurfraktur mit innerer Knochenfixation	79.37.30 ↔ Offene Reposition einer Mehrfragmentfraktur an Metatarsalia mit innerer Knochenfixation
79.35.99 ↔ Offene Reposition einer Femurfraktur mit innerer Knochenfixation, sonstige	79.37.40 ↔ Offene Reposition einer einfachen Fraktur an sonstigen Tarsalia und Metatarsalia mit innerer Knochenfixation
79.36.00 ↔ Offene Reposition einer Fraktur an Tibia und Fibula mit innerer Knochenfixation, n.n.bez.	79.37.99 ↔ Offene Reposition einer Fraktur an Tarsalia und Metatarsalia mit innerer Knochenfixation, sonstige
79.36.10 ↔ Offene Reposition einer einfachen Fraktur der proximalen Tibia mit innerer Knochenfixation durch (Blount-)Klammern oder intramedullären Draht	79.38 ↔ Offene Reposition einer Zehenfraktur mit innerer Knochenfixation
79.36.11 ↔ Offene Reposition einer einfachen Fraktur der proximalen Tibia mit innerer Knochenfixation durch Schraube	79.39.00 ↔ Offene Reposition einer Fraktur anderer bezeichneter Knochen mit innerer Knochenfixation, n.n.bez.
79.36.12 ↔ Offene Reposition einer einfachen Fraktur der proximalen Tibia mit sonstiger innerer Knochenfixation	79.39.10 ↔ Offene Reposition einer einfachen Fraktur von Klavikula und Skapula mit innerer Knochenfixation
79.36.13 ↔ Offene Reposition einer Mehrfragmentfraktur der proximalen Tibia mit innerer Knochenfixation durch (Blount-)Klammern	79.39.11 ↔ Offene Reposition einer Mehrfragmentfraktur von Klavikula und Skapula mit innerer Knochenfixation
79.36.14 ↔ Offene Reposition einer Mehrfragmentfraktur der proximalen Tibia mit sonstiger innerer Knochenfixation	79.39.12 ↔ Offene Reposition einer einfachen Fraktur von Rippen mit innerer Fixation
79.36.20 ↔ Offene Reposition einer einfachen Tibiaschaftfraktur mit innerer Knochenfixation	79.39.13 ↔ Offene Reposition einer einfachen Fraktur von Sternum mit innerer Fixation
79.36.30 ↔ Offene Reposition einer einfachen Fraktur der distalen Tibia mit innerer Knochenfixation durch Marknagel oder winkelstabile Platte	79.39.14 ↔ Offene Reposition einer Mehrfragmentfraktur von Rippen mit innerer Fixation
79.36.31 ↔ Offene Reposition einer einfachen Fraktur der distalen Tibia mit innerer Knochenfixation durch sonstige Platte	79.39.15 ↔ Offene Reposition einer Mehrfragmentfraktur von Sternum mit innerer Fixation
79.36.32 ↔ Offene Reposition einer einfachen Fraktur der distalen Tibia mit sonstiger innerer Knochenfixation	79.39.20 ↔ Offene Reposition einer Fraktur des Acetabulums mit innerer Knochenfixation
79.36.40 ↔ Offene Reposition einer Mehrfragmentfraktur sonstiger Teile der Tibia mit innerer Knochenfixation	79.39.29 ↔ Offene Reposition einer Fraktur sonstiger Teile des Beckens mit innerer Knochenfixation
79.36.50 ↔ Offene Reposition einer einfachen Fraktur der proximalen Fibula mit innerer Knochenfixation	79.39.40 ↔ Offene Reposition einer Fraktur der Patella mit innerer Knochenfixation
79.36.51 ↔ Offene Reposition einer Mehrfragmentfraktur der proximalen Fibula mit innerer Knochenfixation	79.39.99 ↔ Offene Reposition einer Fraktur anderer bezeichneter Knochen mit innerer Knochenfixation, sonstige
79.36.60 ↔ Offene Reposition einer einfachen Fibulaschaftfraktur mit innerer Knochenfixation durch Marknagel	79.50 ↔ Offene Reposition einer Epiphysendiastase, ohne Angabe der Lokalisation
79.36.61 ↔ Offene Reposition einer einfachen Fibulaschaftfraktur mit sonstiger innerer Knochenfixation	79.51 ↔ Offene Reposition einer Epiphysendiastase am Humerus
79.36.62 ↔ Offene Reposition einer Mehrfragmentfraktur des Fibulaschafts mit innerer Knochenfixation durch (winkelstabile) Platte	79.52.00 ↔ Offene Reposition einer Epiphysendiastase an Radius und Ulna, n.n.bez.
79.36.63 ↔ Offene Reposition einer Mehrfragmentfraktur des Fibulaschafts mit sonstiger innerer Knochenfixation	79.52.10 ↔ Offene Reposition einer Epiphysendiastase am distalen Radius
79.36.70 ↔ Offene Reposition einer einfachen Fraktur der distalen Fibula mit innerer Knochenfixation durch (Blount-)Klammern	79.52.20 ↔ Offene Reposition einer sonstigen Epiphysendiastase an Radius und Ulna
79.36.71 ↔ Offene Reposition einer einfachen Fraktur der distalen Fibula mit innerer Knochenfixation durch Platte	79.52.99 ↔ Offene Reposition einer Epiphysendiastase an Radius und Ulna, sonstige
79.36.72 ↔ Offene Reposition einer einfachen Fraktur der distalen Fibula mit sonstiger innerer Knochenfixation	79.55 ↔ Offene Reposition einer Epiphysendiastase am Femur
79.36.73 ↔ Offene Reposition einer Mehrfragmentfraktur der distalen Fibula mit innerer Knochenfixation	79.56.00 ↔ Offene Reposition einer Epiphysendiastase an Tibia und Fibula, n.n.bez.
79.36.99 ↔ Offene Reposition einer Fraktur an Tibia und Fibula mit innerer Knochenfixation, sonstige	79.56.10 ↔ Offene Reposition einer Epiphysendiastase an der proximalen Tibia
79.37.10 ↔ Offene Reposition einer Fraktur an Kalkaneus und Talus mit innerer Knochenfixation durch Platte	79.56.11 ↔ Offene Reposition einer Epiphysendiastase an der distalen Tibia
79.37.11 ↔ Offene Reposition einer Fraktur an Kalkaneus und Talus mit sonstiger innerer Knochenfixation	79.56.20 ↔ Offene Reposition einer Epiphysendiastase an der proximalen Fibula
79.37.20 ↔ Offene Reposition einer Mehrfragmentfraktur an sonstigen Tarsalia mit innerer Knochenfixation durch Platte	79.56.21 ↔ Offene Reposition einer Epiphysendiastase an der distalen Fibula
79.37.21 ↔ Offene Reposition einer Mehrfragmentfraktur an sonstigen Tarsalia mit sonstiger innerer Knochenfixation	79.56.99 ↔ Offene Reposition einer Epiphysendiastase an Tibia und Fibula, sonstige
	79.59.00 ↔ Offene Reposition einer Epiphysendiastase an anderen bezeichneten Knochen, n.n.bez.
	79.59.10 ↔ Offene Reposition einer Epiphysendiastase an der Patella
	79.59.99 ↔ Offene Reposition einer Epiphysendiastase an anderen bezeichneten Knochen, sonstige
	79.61 ↔ Débridement einer offenen Humerusfraktur
	79.62 ↔ Débridement einer offenen Fraktur an Radius und Ulna
	79.63 ↔ Débridement einer offenen Fraktur an Karpalia und Metakarpalia
	79.64 ↔ Débridement einer offenen Fingerfraktur

79.65 ↔	Débridement einer offenen Femurfraktur	7A.42.13 ↔	Osteosynthese einzelner Wirbel, 3 Wirbel
79.66 ↔	Débridement einer offenen Fraktur an Tibia und Fibula	7A.42.14 ↔	Osteosynthese einzelner Wirbel, 4 und mehr Wirbel
79.67 ↔	Débridement einer offenen Fraktur an Tarsalia und Metatarsalia	7A.43.11 ↔	Vertebroplastie, 1 Wirbelkörper
79.68 ↔	Débridement einer offenen Zehenfraktur	7A.43.12 ↔	Vertebroplastie, 2 Wirbelkörper
79.69 ↔	Débridement einer offenen Fraktur anderer näher bezeichneter Knochen, ausser Gesichtsschädelknochen	7A.43.13 ↔	Vertebroplastie, 3 Wirbelkörper
79.81.00 ↔	Offene Reposition einer Luxation der Schulter, n.n.bez.	7A.43.14 ↔	Vertebroplastie, 4 und mehr Wirbelkörper
79.81.10 ↔	Offene Reposition einer Luxation im Humeroglenoidalgelenk	7A.44.21 ↔	Kyphoplastie mit Wirbelkörperaufrichtung durch aufblähbaren Ballon, 1 Wirbelkörper
79.81.20 ↔	Offene Reposition einer Luxation im Akromioklavikulargelenk	7A.44.22 ↔	Kyphoplastie mit Wirbelkörperaufrichtung durch aufblähbaren Ballon, 2 Wirbelkörper
79.81.99 ↔	Offene Reposition einer Luxation der Schulter, sonstige	7A.44.23 ↔	Kyphoplastie mit Wirbelkörperaufrichtung durch aufblähbaren Ballon, 3 Wirbelkörper
79.82 ↔	Offene Reposition einer Luxation des Ellenbogens	7A.44.24 ↔	Kyphoplastie mit Wirbelkörperaufrichtung durch aufblähbaren Ballon, 4 Wirbelkörper und mehr
79.83.00 ↔	Offene Reposition einer Luxation des Handgelenks, n.n.bez.	7A.44.31 ↔	Kyphoplastie mit Wirbelkörperaufrichtung durch aufrichtbares Implantat, 1 Wirbelkörper
79.83.10 ↔	Offene Reposition einer Luxation des distales Radioulnargelenks	7A.44.32 ↔	Kyphoplastie mit Wirbelkörperaufrichtung durch aufrichtbares Implantat, 2 Wirbelkörper
79.83.99 ↔	Offene Reposition einer Luxation des Handgelenks, sonstige	7A.44.33 ↔	Kyphoplastie mit Wirbelkörperaufrichtung durch aufrichtbares Implantat, 3 Wirbelkörper
79.84 ↔	Offene Reposition einer Luxation von Hand und Fingern	7A.44.34 ↔	Kyphoplastie mit Wirbelkörperaufrichtung durch aufrichtbares Implantat, 4 Wirbelkörper und mehr
79.85 ↔	Offene Reposition einer Luxation der Hüfte	7A.44.91 ↔	Kyphoplastie durch sonstige Vorrichtung zur Wirbelkörperaufrichtung, 1 Wirbelkörper
79.86.00 ↔	Offene Reposition einer Luxation des Knies, n.n.bez.	7A.44.92 ↔	Kyphoplastie durch sonstige Vorrichtung zur Wirbelkörperaufrichtung, 2 Wirbelkörper
79.86.10 ↔	Offene Reposition einer Luxation des proximalen Tibiofibulargelenks	7A.44.93 ↔	Kyphoplastie durch sonstige Vorrichtung zur Wirbelkörperaufrichtung, 3 Wirbelkörper
79.86.19 ↔	Offene Reposition einer Luxation des Kniegelenks	7A.44.94 ↔	Kyphoplastie durch sonstige Vorrichtung zur Wirbelkörperaufrichtung, 4 Wirbelkörper und mehr
79.86.99 ↔	Offene Reposition einer Luxation des Knies, sonstige	7A.51.12 ↔	Knochentransplantation an der Wirbelsäule, gefässgestielt mit mikrovaskulärer Anastomose
79.87.10 ↔	Offene Reposition einer Luxation des oberen Sprunggelenkes	7A.51.13 ↔	Knochentransplantation an der Wirbelsäule, gefässgestielt ohne mikrovaskuläre Anastomose
79.87.20 ↔	Offene Reposition einer Luxation des unteren Sprunggelenkes	7A.61.11 ↔	Implantation partielle Bandscheibenprothese
79.87.99 ↔	Offene Reposition einer Luxation des Sprunggelenkes, sonstige	7A.61.21 ↔	Implantation partielle Bandscheibenprothese bei einem Prothesenwechsel
79.88.10 ↔	Offene Reposition einer Luxation eines Zehengelenkes	7A.62.11 ↔	Implantation totale Bandscheibenprothese
79.88.20 ↔	Offene Reposition einer Luxation eines Metatarsophalangealgelenkes	7A.62.21 ↔	Implantation totale Bandscheibenprothese bei einem Prothesenwechsel
79.88.99 ↔	Offene Reposition einer Luxation von Fuss und Zehen, sonstige	7A.63.11 ↔	Implantation Wirbelkörperersatz
79.89.00 ↔	Offene Reposition einer Luxation an anderer bezeichneter Lokalisation, n.n.bez.	7A.63.21 ↔	Implantation Wirbelkörperersatz bei einem Wechsel
79.89.10 ↔	Offene Reposition einer Luxation des Sternoklavikulargelenkes	7A.64.11 ↔	Implantation Wirbelkörperersatzprothese
79.89.20 ↔	Offene Reposition einer Luxation der Iliosakralgelenkes	7A.64.21 ↔	Implantation Wirbelkörperersatzprothese bei einem Prothesenwechsel
79.89.30 ↔	Offene Reposition einer Luxation der Symphyse	7A.65.11 ↔	Implantation interkorporelles Implantat
79.89.99 ↔	Offene Reposition einer Luxation an anderer bezeichneter Lokalisation, sonstige	7A.65.21 ↔	Implantation interkorporelles Implantat bei einem Implantatwechsel
7A.21 ↔	Débridement an der Wirbelsäule	7A.66.11 ↔	Implantation Facettengelenkprothese
7A.27 ↔	Densresektion	7A.66.21 ↔	Implantation Facettengelenkprothese bei einem Prothesenwechsel
7A.28.11 ↔	Osteotomie an der Wirbelsäule, Grad I	7A.66.31 ↔	Entfernen Facettengelenkprothese
7A.28.21 ↔	Osteotomie an der Wirbelsäule, Grad II	7A.66.41 ↔	Revision ohne Ersatz, Facettengelenkprothese
7A.28.31 ↔	Osteotomie an der Wirbelsäule, Grad III	7A.67.11 ↔	Implantation interspinöses Implantat
7A.28.41 ↔	Osteotomie an der Wirbelsäule, Grad IV	7A.67.21 ↔	Implantation interspinöses Implantat bei einem Prothesenwechsel
7A.28.51 ↔	Osteotomie an der Wirbelsäule, Grad V	7A.71.11 ↔	Fusion von Wirbeln mit Stabilisierung der Wirbelsäule, Zugang dorsal und dorsolateral, 1 Segment
7A.28.61 ↔	Osteotomie an der Wirbelsäule, Grad VI	7A.71.12 ↔	Fusion von Wirbeln mit Stabilisierung der Wirbelsäule, Zugang dorsal und dorsolateral, 2 Segmente
7A.29 ↔	Inzision und Exzision von Knochen und Gelenken der Wirbelsäule, sonstige	7A.71.13 ↔	Fusion von Wirbeln mit Stabilisierung der Wirbelsäule, Zugang dorsal und dorsolateral, 3 Segmente
7A.31 ↔	Destruktion von Bandscheibengewebe	7A.71.14 ↔	Fusion von Wirbeln mit Stabilisierung der Wirbelsäule, Zugang dorsal und dorsolateral, 4 Segmente
7A.32.11 ↔	Exzision einer Bandscheibe	7A.71.15 ↔	Fusion von Wirbeln mit Stabilisierung der Wirbelsäule, Zugang dorsal und dorsolateral, 5 Segmente
7A.32.12 ↔	Exzision von zwei Bandscheiben		
7A.32.13 ↔	Exzision von drei und mehr Bandscheiben		
7A.3A ↔	Diskusrekonstruktion mittels zellbasiertem Bandscheibenersatz		
7A.42.11 ↔	Osteosynthese einzelner Wirbel, 1 Wirbel		
7A.42.12 ↔	Osteosynthese einzelner Wirbel, 2 Wirbel		

7A.73.1C ↔ Nicht-dynamische Stabilisierung der Wirbelsäule durch Osteosynthese ohne Fusion der Wirbel, Zugang dorsal und dorsolateral, 11 Segmente	7A.74.1A ↔ Fusion von Wirbeln zur Stellungskorrektur, Zugang dorsal und dorsolateral, 9 Segmente
7A.73.1D ↔ Nicht-dynamische Stabilisierung der Wirbelsäule durch Osteosynthese ohne Fusion der Wirbel, Zugang dorsal und dorsolateral, 12 Segmente	7A.74.1B ↔ Fusion von Wirbeln zur Stellungskorrektur, Zugang dorsal und dorsolateral, 10 Segmente
7A.73.1E ↔ Nicht-dynamische Stabilisierung der Wirbelsäule durch Osteosynthese ohne Fusion der Wirbel, Zugang dorsal und dorsolateral, 13 Segmente	7A.74.1C ↔ Fusion von Wirbeln zur Stellungskorrektur, Zugang dorsal und dorsolateral, 11 Segmente
7A.73.1F ↔ Nicht-dynamische Stabilisierung der Wirbelsäule durch Osteosynthese ohne Fusion der Wirbel, Zugang dorsal und dorsolateral, 14 und mehr Segmente	7A.74.1D ↔ Fusion von Wirbeln zur Stellungskorrektur, Zugang dorsal und dorsolateral, 12 Segmente
7A.73.21 ↔ Nicht-dynamische Stabilisierung der Wirbelsäule durch Osteosynthese ohne Fusion der Wirbel, Zugang ventral, 1 Segment	7A.74.1E ↔ Fusion von Wirbeln zur Stellungskorrektur, Zugang dorsal und dorsolateral, 13 Segmente
7A.73.22 ↔ Nicht-dynamische Stabilisierung der Wirbelsäule durch Osteosynthese ohne Fusion der Wirbel, Zugang ventral, 2 Segmente	7A.74.1F ↔ Fusion von Wirbeln zur Stellungskorrektur, Zugang dorsal und dorsolateral, 14 und mehr Segmente
7A.73.23 ↔ Nicht-dynamische Stabilisierung der Wirbelsäule durch Osteosynthese ohne Fusion der Wirbel, Zugang ventral, 3 Segmente	7A.74.21 ↔ Fusion von Wirbeln zur Stellungskorrektur, Zugang ventral, 1 Segment
7A.73.24 ↔ Nicht-dynamische Stabilisierung der Wirbelsäule durch Osteosynthese ohne Fusion der Wirbel, Zugang ventral, 4 Segmente	7A.74.22 ↔ Fusion von Wirbeln zur Stellungskorrektur, Zugang ventral, 2 Segmente
7A.73.25 ↔ Nicht-dynamische Stabilisierung der Wirbelsäule durch Osteosynthese ohne Fusion der Wirbel, Zugang ventral, 5 Segmente	7A.74.23 ↔ Fusion von Wirbeln zur Stellungskorrektur, Zugang ventral, 3 Segmente
7A.73.26 ↔ Nicht-dynamische Stabilisierung der Wirbelsäule durch Osteosynthese ohne Fusion der Wirbel, Zugang ventral, 6 Segmente	7A.74.24 ↔ Fusion von Wirbeln zur Stellungskorrektur, Zugang ventral, 4 Segmente
7A.73.27 ↔ Nicht-dynamische Stabilisierung der Wirbelsäule durch Osteosynthese ohne Fusion der Wirbel, Zugang ventral, 7 Segmente	7A.74.25 ↔ Fusion von Wirbeln zur Stellungskorrektur, Zugang ventral, 5 Segmente
7A.73.28 ↔ Nicht-dynamische Stabilisierung der Wirbelsäule durch Osteosynthese ohne Fusion der Wirbel, Zugang ventral, 8 Segmente	7A.74.26 ↔ Fusion von Wirbeln zur Stellungskorrektur, Zugang ventral, 6 Segmente
7A.73.2A ↔ Nicht-dynamische Stabilisierung der Wirbelsäule durch Osteosynthese ohne Fusion der Wirbel, Zugang ventral, 9 Segmente	7A.74.27 ↔ Fusion von Wirbeln zur Stellungskorrektur, Zugang ventral, 7 Segmente
7A.73.2B ↔ Nicht-dynamische Stabilisierung der Wirbelsäule durch Osteosynthese ohne Fusion der Wirbel, Zugang ventral, 10 Segmente	7A.74.28 ↔ Fusion von Wirbeln zur Stellungskorrektur, Zugang ventral, 8 Segmente
7A.73.2C ↔ Nicht-dynamische Stabilisierung der Wirbelsäule durch Osteosynthese ohne Fusion der Wirbel, Zugang ventral, 11 Segmente	7A.74.2A ↔ Fusion von Wirbeln zur Stellungskorrektur, Zugang ventral, 9 Segmente
7A.73.2D ↔ Nicht-dynamische Stabilisierung der Wirbelsäule durch Osteosynthese ohne Fusion der Wirbel, Zugang ventral, 12 Segmente	7A.74.2B ↔ Fusion von Wirbeln zur Stellungskorrektur, Zugang ventral, 10 Segmente
7A.73.2E ↔ Nicht-dynamische Stabilisierung der Wirbelsäule durch Osteosynthese ohne Fusion der Wirbel, Zugang ventral, 13 Segmente	7A.74.2C ↔ Fusion von Wirbeln zur Stellungskorrektur, Zugang ventral, 11 Segmente
7A.73.2F ↔ Nicht-dynamische Stabilisierung der Wirbelsäule durch Osteosynthese ohne Fusion der Wirbel, Zugang ventral, 14 und mehr Segmente	7A.74.2D ↔ Fusion von Wirbeln zur Stellungskorrektur, Zugang ventral, 12 Segmente
7A.74.11 ↔ Fusion von Wirbeln zur Stellungskorrektur, Zugang dorsal und dorsolateral, 1 Segment	7A.74.2E ↔ Fusion von Wirbeln zur Stellungskorrektur, Zugang ventral, 13 Segmente
7A.74.12 ↔ Fusion von Wirbeln zur Stellungskorrektur, Zugang dorsal und dorsolateral, 2 Segmente	7A.74.2F ↔ Fusion von Wirbeln zur Stellungskorrektur, Zugang ventral, 14 und mehr Segmente
7A.74.13 ↔ Fusion von Wirbeln zur Stellungskorrektur, Zugang dorsal und dorsolateral, 3 Segmente	7A.81 ↔ Revision ohne Ersatz von Osteosynthesematerial, Wirbelsäule
7A.74.14 ↔ Fusion von Wirbeln zur Stellungskorrektur, Zugang dorsal und dorsolateral, 4 Segmente	7A.82 ↔ Entfernen von Osteosynthesematerial, Wirbelsäule
7A.74.15 ↔ Fusion von Wirbeln zur Stellungskorrektur, Zugang dorsal und dorsolateral, 5 Segmente	7A.83 ↔ Revision ohne Ersatz von mitwachsenden oder expandierenden Systemen, Wirbelsäule
7A.74.16 ↔ Fusion von Wirbeln zur Stellungskorrektur, Zugang dorsal und dorsolateral, 6 Segmente	7A.84 ↔ Entfernen von mitwachsenden oder expandierenden Systemen, Wirbelsäule
7A.74.17 ↔ Fusion von Wirbeln zur Stellungskorrektur, Zugang dorsal und dorsolateral, 7 Segmente	7A.85 ↔ Revision ohne Ersatz von externen Fixationsvorrichtungen, Wirbelsäule
7A.74.18 ↔ Fusion von Wirbeln zur Stellungskorrektur, Zugang dorsal und dorsolateral, 8 Segmente	7A.86 ↔ Entfernen von externen Fixationsvorrichtungen, Wirbelsäule
	7A.89 ↔ Revision ohne Ersatz und Entfernen von Osteosynthesematerial und weiterer Vorrichtungen, Wirbelsäule, sonstige
	7A.A2 ↔ Implantation von mitwachsenden oder expandierenden Systemen, Wirbelsäule
	7A.A3 ↔ Anbringen einer externen Fixationsvorrichtung an der Wirbelsäule
	7A.A4.11 ↔ Verwendetes Osteosynthesematerial, Wirbelsäule, Platte(n), Hakenplatte(n)
	7A.A4.12 ↔ Verwendetes Osteosynthesematerial, Wirbelsäule, Klammer(n)
	7A.A4.13 ↔ Verwendetes Osteosynthesematerial, Wirbelsäule, Schraube(n)
	7A.A4.14 ↔ Verwendetes Osteosynthesematerial, Wirbelsäule, Kirschner-Draht, Zuggurtung, Cerclage
	7A.A4.15 ↔ Verwendetes Osteosynthesematerial, Wirbelsäule, Schrauben-Stab-System
	7A.A4.16 ↔ Verwendetes Osteosynthesematerial, Wirbelsäule, Schrauben-Platten-System

7A.A4.19 ↔	Verwendetes Osteosynthesematerial, Wirbelsäule, sonstige	80.06.18 ↔	Entfernen des Inlays einer Knieendoprothese
7A.A6 ↔	Verwenden von Pedikelschraube(n) an der Wirbelsäule	80.06.1A ↔	Entfernen der Tibia- oder Femurkomponenten, sowie des Inlays einer unikondylären, resp. bikondylären Schlittenprothese oder einer Standard-Totalendoprothese des Knies
80.01.00 ↔	Arthrotomie zur Prothesenentfernung an der Schulter, n.n.bez.	80.06.1B ↔	Entfernen der Tibia- oder Femurkomponenten, sowie des Inlays einer Sonder-Totalendoprothese oder einer achsengeführten Totalendoprothese des Knies
80.01.09 ↔	Arthrotomie zur Prothesenentfernung an der Schulter, sonstige	80.06.1C ↔	Entfernen eines isolierten Ersatzes der femoralen Gleitfläche
80.01.21 ↔	Entfernen Totalendoprothese Schultergelenk, anatomisch	80.06.99 ↔	Entfernen einer Knieendoprothese, sonstige
80.01.22 ↔	Entfernen Totalendoprothese Schultergelenk, invers	80.07 ↔	Arthrotomie zur Prothesenentfernung am Sprunggelenk
80.01.23 ↔	Entfernen Totalendoprothese Schultergelenk, Sonderprothese	80.08 ↔	Arthrotomie zur Prothesenentfernung an Fuss und Zehen
80.01.31 ↔	Entfernen Oberflächenersatzprothese	80.09 ↔	Arthrotomie zur Prothesenentfernung an anderer bezeichneter Lokalisation
80.01.32 ↔	Entfernen Humeruskopfprothese	80.11.00 ↔	Sonstige Arthrotomie der Schulter, n.n.bez.
80.01.33 ↔	Entfernen Glenoidprothese	80.11.10 ↔	Arthroskopische Arthrotomie des Humeroglenoidalgelenkes, Gelenkspülung mit Drainage
80.01.41 ↔	Entfernen Pfanne, Totalendoprothese Schultergelenk	80.11.11 ↔	Arthroskopische Arthrotomie des Humeroglenoidalgelenkes, Entfernung freier Gelenkkörper
80.01.42 ↔	Entfernen Pfanne sowie Inlay, Totalendoprothese Schultergelenk	80.11.12 ↔	Arthrotomie des Humeroglenoidalgelenkes, Gelenkspülung mit Drainage
80.01.43 ↔	Entfernen Inlay, Totalendoprothese Schultergelenk	80.11.13 ↔	Arthrotomie des Humeroglenoidalgelenkes, Entfernung freier Gelenkkörper
80.01.44 ↔	Entfernen Inlay sowie Kopf, Totalendoprothese Schultergelenk	80.11.19 ↔	Sonstige Arthrotomie des Humeroglenoidalgelenkes
80.01.45 ↔	Entfernen Inlay, Kopf sowie Schaft, Totalendoprothese Schultergelenk	80.11.20 ↔	Arthroskopische Arthrotomie des Akromioklavikulargelenkes, Gelenkspülung mit Drainage
80.02 ↔	Arthrotomie zur Prothesenentfernung am Ellenbogen	80.11.21 ↔	Arthroskopische Arthrotomie des Akromioklavikulargelenkes, Entfernung freier Gelenkkörper
80.03 ↔	Arthrotomie zur Prothesenentfernung am Handgelenk	80.11.22 ↔	Arthrotomie des Akromioklavikulargelenkes, Gelenkspülung mit Drainage
80.04.00 ↔	Arthrotomie zur Prothesenentfernung an Hand und Fingern, n.n.bez.	80.11.23 ↔	Arthrotomie des Akromioklavikulargelenkes, Entfernung freier Gelenkkörper
80.04.10 ↔	Arthrotomie zur Prothesenentfernung an Hand und Fingern, Entfernung einer Daumensattelgelenkendoprothese	80.11.29 ↔	Sonstige Arthrotomie des Akromioklavikulargelenkes
80.04.11 ↔	Arthrotomie zur Prothesenentfernung an Hand und Fingern, Entfernung einer sonstigen Fingergelenkendoprothese	80.11.99 ↔	Sonstige Arthrotomie der Schulter, sonstige
80.04.99 ↔	Arthrotomie zur Prothesenentfernung an Hand und Fingern, sonstige	80.12.00 ↔	Sonstige Arthrotomie des Ellenbogens, n.n.bez.
80.05.15 ↔	Entfernen einer Totalendoprothese des Hüftgelenks	80.12.10 ↔	Arthroskopische Arthrotomie des Ellenbogens, Gelenkspülung mit Drainage
80.05.16 ↔	Entfernen einer Totalendoprothese des Hüftgelenks, Sonderprothese	80.12.11 ↔	Arthroskopische Arthrotomie des Ellenbogens, Entfernung freier Gelenkkörper
80.05.17 ↔	Entfernen von Schaft, sowie Kopf einer Hüftendoprothese	80.12.12 ↔	Arthroskopische Arthrotomie des Ellenbogens, Einlegen oder Entfernen eines Medikamententrägers
80.05.18 ↔	Entfernen von Schaft, Kopf, sowie Inlay einer Hüftendoprothese	80.12.20 ↔	Arthrotomie des Ellenbogens, Gelenkspülung mit Drainage
80.05.1A ↔	Entfernen des Inlays einer Hüftendoprothese	80.12.21 ↔	Arthrotomie des Ellenbogens, Entfernung freier Gelenkkörper
80.05.1B ↔	Entfernen des Kopfes einer Hüftendoprothese	80.12.99 ↔	Sonstige Arthrotomie des Ellenbogens, sonstige
80.05.1C ↔	Entfernen von Kopf sowie Inlay einer Hüftendoprothese	80.13.00 ↔	Sonstige Arthrotomie des Handgelenks, n.n.bez.
80.05.1D ↔	Entfernen von Kopf, Inlay sowie Pfanne einer Hüftendoprothese	80.13.10 ↔	Arthroskopische Arthrotomie des Handgelenkes, Gelenkspülung mit Drainage
80.05.1E ↔	Entfernen von Inlay sowie Pfanne einer Hüftendoprothese	80.13.11 ↔	Arthroskopische Arthrotomie des Handgelenkes, Entfernung freier Gelenkkörper
80.05.1F ↔	Entfernen von Stütz-, resp. Pfannendachschale sowie Pfanne einer Hüftendoprothese	80.13.12 ↔	Arthroskopische Arthrotomie des Handgelenkes, Einlegen oder Entfernen eines Medikamententrägers
80.05.1G ↔	Entfernen von Stütz-, resp. Pfannendachschale, Pfanne sowie Kopf einer Hüftendoprothese	80.13.20 ↔	Arthrotomie des Handgelenkes, Gelenkspülung mit Drainage
80.05.99 ↔	Entfernen einer Hüftendoprothese, sonstige	80.13.21 ↔	Arthrotomie des Handgelenkes, Entfernung freier Gelenkkörper
80.06.00 ↔	Entfernen einer Knieendoprothese, n.n.bez.	80.13.99 ↔	Sonstige Arthrotomie des Handgelenks, sonstige
80.06.11 ↔	Entfernen einer Standard-Totalendoprothese des Kniegelenks	80.14.00 ↔	Sonstige Arthrotomie von Hand und Fingern, n.n.bez.
80.06.12 ↔	Entfernen einer Sonder-Totalendoprothese des Kniegelenks	80.14.10 ↔	Arthrotomie von Hand und Fingern, Gelenkspülung mit Drainage
80.06.13 ↔	Entfernen einer achsengeführten Totalendoprothese des Kniegelenks		
80.06.14 ↔	Entfernen einer unikondylären Schlittenprothese		
80.06.15 ↔	Entfernen einer bikondylären Schlittenprothese		
80.06.16 ↔	Entfernen eines kondylären Femurschildes mit Patella-Rückflächenersatz		
80.06.17 ↔	Entfernen eines Patella-Rückflächenersatz		

80.14.99 ↔ Sonstige Arthrotomie von Hand und Fingern, sonstige	80.19.12 ↔ Arthroskopische Arthrotomie des Sternoklavikulargelenkes, Einlegen oder Entfernen eines Medikamententrägers
80.15.00 ↔ Sonstige Arthrotomie der Hüfte, n.n.bez.	80.19.20 ↔ Arthrotomie des Sternoklavikulargelenkes, Gelenkspülung mit Drainage
80.15.10 ↔ Arthroskopische Arthrotomie der Hüfte, Gelenkspülung mit Drainage	80.19.21 ↔ Arthrotomie des Sternoklavikulargelenkes, Entfernung freier Gelenkkörper
80.15.11 ↔ Arthroskopische Arthrotomie der Hüfte, Entfernung freier Gelenkkörper	80.19.29 ↔ Sonstige Arthrotomie des Sternoklavikulargelenkes
80.15.12 ↔ Arthroskopische Arthrotomie der Hüfte, Einlegen oder Entfernen eines Medikamententrägers	80.19.30 ↔ Arthroskopische Arthrotomie des Iliosakralgelenkes, Gelenkspülung mit Drainage
80.15.20 ↔ Arthrotomie der Hüfte, Gelenkspülung mit Drainage	80.19.31 ↔ Arthroskopische Arthrotomie des Iliosakralgelenkes, Entfernung freier Gelenkkörper
80.15.21 ↔ Arthrotomie der Hüfte, Entfernung freier Gelenkkörper	80.19.32 ↔ Arthroskopische Arthrotomie des Iliosakralgelenkes, Einlegen oder Entfernen eines Medikamententrägers
80.15.99 ↔ Sonstige Arthrotomie der Hüfte, sonstige	80.19.40 ↔ Arthrotomie des Iliosakralgelenkes, Gelenkspülung mit Drainage
80.16.00 ↔ Sonstige Arthrotomie des Knies, n.n.bez.	80.19.41 ↔ Arthrotomie des Iliosakralgelenkes, Entfernung freier Gelenkkörper
80.16.10 ↔ Arthroskopische Arthrotomie des Kniegelenks, Gelenkspülung mit Drainage	80.19.49 ↔ Sonstige Arthrotomie des Iliosakralgelenkes
80.16.11 ↔ Arthroskopische Arthrotomie des Kniegelenks, Entfernung freier Gelenkkörper	80.19.52 ↔ Arthroskopische Arthrotomie an der Symphyse, Einlegen oder Entfernen eines Medikamententrägers
80.16.12 ↔ Arthroskopische Arthrotomie des Kniegelenks, Einlegen oder Entfernen eines Medikamententrägers	80.19.59 ↔ Sonstige Arthrotomie an der Symphyse
80.16.20 ↔ Arthrotomie des Kniegelenks, Gelenkspülung mit Drainage	80.19.90 ↔ Arthroskopische Arthrotomie an anderer bezeichneter Lokalisation, Gelenkspülung mit Drainage
80.16.21 ↔ Sonstige Arthrotomie des Knies, Arthrotomie des Kniegelenks, Entfernung freier Gelenkkörper	80.19.91 ↔ Arthroskopische Arthrotomie an anderer bezeichneter Lokalisation, Entfernung freier Gelenkkörper
80.16.99 ↔ Sonstige Arthrotomie des Knies, sonstige	80.19.92 ↔ Arthroskopische Arthrotomie an anderer bezeichneter Lokalisation, Einlegen oder Entfernen eines Medikamententrägers
80.17.10 ↔ Arthroskopische Arthrotomie des oberen Sprunggelenkes, Gelenkspülung mit Drainage	80.19.93 ↔ Arthrotomie an anderer bezeichneter Lokalisation, Gelenkspülung mit Drainage
80.17.11 ↔ Arthroskopische Arthrotomie des oberen Sprunggelenkes, Entfernung freier Gelenkkörper	80.19.94 ↔ Arthrotomie an anderer bezeichneter Lokalisation, Entfernung freier Gelenkkörper
80.17.12 ↔ Arthroskopische Arthrotomie des oberen Sprunggelenkes, Einlegen oder Entfernen eines Medikamententrägers	80.19.99 ↔ Sonstige Arthrotomie an anderer bezeichneter Lokalisation, sonstige
80.17.20 ↔ Arthrotomie des oberen Sprunggelenkes, Gelenkspülung mit Drainage	80.6X.00 ↔ Menishektomie am Knie, n.n.bez.
80.17.21 ↔ Arthrotomie des oberen Sprunggelenkes, Entfernung freier Gelenkkörper	80.6X.10 ↔ Menishektomie am Knie, arthroskopisch, partiell
80.17.29 ↔ Sonstige Arthrotomie des oberen Sprunggelenkes	80.6X.11 ↔ Menishektomie am Knie, arthroskopisch, total
80.17.30 ↔ Arthroskopische Arthrotomie des unteren Sprunggelenkes, Gelenkspülung mit Drainage	80.6X.20 ↔ Menishektomie am Knie, offen chirurgisch, partiell
80.17.31 ↔ Arthroskopische Arthrotomie des unteren Sprunggelenkes, Entfernung freier Gelenkkörper	80.6X.21 ↔ Menishektomie am Knie, offen chirurgisch, total
80.17.32 ↔ Arthroskopische Arthrotomie des unteren Sprunggelenkes, Einlegen oder Entfernen eines Medikamententrägers	80.6X.99 ↔ Menishektomie am Knie, sonstige
80.17.40 ↔ Arthrotomie des unteren Sprunggelenkes, Gelenkspülung und Drainage	80.71.00 ↔ Synovektomie an der Schulter, n.n.bez.
80.17.41 ↔ Arthrotomie des unteren Sprunggelenkes, Entfernung freier Gelenkkörper	80.71.10 ↔ Synovektomie am Humeroglenoidalgelenk
80.17.49 ↔ Sonstige Arthrotomie des unteren Sprunggelenkes	80.71.11 ↔ Synovektomie am Akromioklavikulargelenk
80.17.99 ↔ Sonstige Arthrotomie des Sprunggelenks, sonstige	80.71.99 ↔ Synovektomie an der Schulter, sonstige
80.18.10 ↔ Arthroskopische Arthrotomie von Fuss und Zehen, Gelenkspülung mit Drainage	80.72.00 ↔ Synovektomie am Ellenbogen, n.n.bez.
80.18.11 ↔ Arthroskopische Arthrotomie von Fuss und Zehen, Entfernung freier Gelenkkörper	80.72.10 ↔ Arthroskopische Synovektomie am Ellenbogen
80.18.12 ↔ Arthroskopische Arthrotomie von Fuss und Zehen, Einlegen oder Entfernen eines Medikamententrägers	80.72.20 ↔ Offene Synovektomie am Ellenbogen
80.18.20 ↔ Arthrotomie von Fuss und Zehen, Gelenkspülung mit Drainage	80.72.99 ↔ Synovektomie am Ellenbogen, sonstige
80.18.21 ↔ Arthrotomie von Fuss und Zehen, Entfernung freier Gelenkkörper	80.73.00 ↔ Synovektomie am Handgelenk, n.n.bez.
80.18.99 ↔ Sonstige Arthrotomie von Fuss und Zehen, sonstige	80.73.10 ↔ Arthroskopische Synovektomie am Handgelenk
80.19.00 ↔ Sonstige Arthrotomie an anderer bezeichneter Lokalisation, n.n.bez.	80.73.20 ↔ Offene Synovektomie am Handgelenk
80.19.10 ↔ Arthroskopische Arthrotomie des Sternoklavikulargelenkes, Gelenkspülung mit Drainage	80.73.99 ↔ Synovektomie am Handgelenk, sonstige
80.19.11 ↔ Arthroskopische Arthrotomie des Sternoklavikulargelenkes, Entfernung freier Gelenkkörper	80.75.00 ↔ Synovektomie an der Hüfte, n.n.bez.
	80.75.10 ↔ Arthroskopische Synovektomie an der Hüfte
	80.75.20 ↔ Offene Synovektomie an der Hüfte
	80.75.99 ↔ Synovektomie an der Hüfte, sonstige
	80.76.00 ↔ Synovektomie am Knie, n.n.bez.
	80.76.10 ↔ Arthroskopische Synovektomie am Kniegelenk
	80.76.11 ↔ Arthroskopische Synovektomie am proximalen Tibiofibulargelenk
	80.76.20 ↔ Offene Synovektomie am Kniegelenk
	80.76.21 ↔ Offene Synovektomie am proximalen Tibiofibulargelenk
	80.76.99 ↔ Synovektomie am Knie, sonstige
	80.77.10 ↔ Arthroskopische Synovektomie am oberen Sprunggelenk
	80.77.11 ↔ Arthroskopische Synovektomie am unteren Sprunggelenk

80.77.20 ↔ Offene Synovektomie am oberen Sprunggelenk	80.86.13 ↔ Exzision eines Meniskusganglions am Kniegelenk
80.77.21 ↔ Offene Synovektomie am unteren Sprunggelenk	80.86.99 ↔ Sonstige lokale Exzision oder Destruktion einer Gelenkläsion am Knie, sonstige
80.77.99 ↔ Synovektomie am Sprunggelenk, sonstige	80.87.10 ↔ Arthroskopische lokale Exzision oder Destruktion einer Gelenkläsion am oberen Sprunggelenk
80.78.10 ↔ Arthroskopische Synovektomie am Tarsometatarsalgelenk	80.87.11 ↔ Débridement am oberen Sprunggelenk
80.78.11 ↔ Arthroskopische Synovektomie am Metatarsophalangealgelenk	80.87.12 ↔ Zystenexstirpation am oberen Sprunggelenk
80.78.19 ↔ Sonstige arthroskopische Synovektomie an Fuss und Zehen	80.87.19 ↔ Sonstige lokale Exzision oder Destruktion einer Gelenkläsion am oberen Sprunggelenk
80.78.20 ↔ Offene Synovektomie am Tarsometatarsalgelenk	80.87.20 ↔ Arthroskopische lokale Exzision oder Destruktion einer Gelenkläsion am unteren Sprunggelenk
80.78.21 ↔ Offene Synovektomie am Metatarsophalangealgelenk	80.87.21 ↔ Débridement am unteren Sprunggelenk
80.78.29 ↔ Sonstige offene Synovektomie an Fuss und Zehen	80.87.22 ↔ Zystenexstirpation am unteren Sprunggelenk
80.78.99 ↔ Synovektomie an Fuss und Zehen, sonstige	80.87.29 ↔ Sonstige lokale Exzision oder Destruktion einer Gelenkläsion am unteren Sprunggelenk
80.79.10 ↔ Arthroskopische Synovektomie am Sternoklavikulargelenk	80.87.99 ↔ Sonstige lokale Exzision oder Destruktion einer Gelenkläsion am Sprunggelenk, sonstige
80.79.11 ↔ Arthroskopische Synovektomie am Iliosakralgelenk	80.88.10 ↔ Arthroskopische lokale Exzision oder Destruktion einer Gelenkläsion an Fuss und Zehen
80.79.20 ↔ Offene Synovektomie am Sternoklavikulargelenk	80.88.20 ↔ Débridement am Metatarsophalangealgelenk
80.79.21 ↔ Offene Synovektomie am Iliosakralgelenk	80.88.21 ↔ Zystenexstirpation am Metatarsophalangealgelenk
80.79.22 ↔ Offene Synovektomie an der Symphyse	80.88.29 ↔ Sonstige lokale Exzision oder Destruktion am Metatarsophalangealgelenk
80.81.10 ↔ Débridement am Humeroglenoidalgelenk	80.88.30 ↔ Débridement an Zehengelenken
80.81.11 ↔ Zystenexstirpation am Humeroglenoidalgelenk	80.88.40 ↔ Débridement an sonstigen Fussgelenken
80.81.19 ↔ Sonstige lokale Exzision oder Destruktion am Humeroglenoidalgelenk	80.88.50 ↔ Zystenexstirpation an sonstigen Gelenken von Fuss und Zehen
80.81.20 ↔ Débridement am Akromioklavikulargelenk	80.88.59 ↔ Sonstige lokale Exzision oder Destruktion an sonstigen Gelenken von Fuss und Zehen
80.81.21 ↔ Zystenexstirpation am Akromioklavikulargelenk	80.88.99 ↔ Sonstige lokale Exzision oder Destruktion einer Gelenkläsion an Fuss und Zehen, sonstige
80.81.29 ↔ Sonstige lokale Exzision oder Destruktion am Akromioklavikulargelenk	80.89.00 ↔ Sonstige lokale Exzision oder Destruktion einer Gelenkläsion an anderer bezeichneter Lokalisation, n.n.bez.
80.81.99 ↔ Sonstige lokale Exzision oder Destruktion einer Gelenkläsion an der Schulter, sonstige	80.89.10 ↔ Arthroskopische lokale Exzision oder Destruktion einer Gelenkläsion am Sternoklavikulargelenk
80.82.00 ↔ Sonstige lokale Exzision oder Destruktion einer Gelenkläsion am Ellenbogen, n.n.bez.	80.89.11 ↔ Débridement am Sternoklavikulargelenk
80.82.10 ↔ Arthroskopische lokale Exzision oder Destruktion einer Gelenkläsion am Ellenbogen	80.89.12 ↔ Zystenexstirpation am Sternoklavikulargelenk
80.82.11 ↔ Débridement am Ellenbogengelenk	80.89.19 ↔ Sonstige lokale Exzision oder Destruktion am Sternoklavikulargelenk
80.82.12 ↔ Zystenexstirpation am Ellenbogengelenk	80.89.20 ↔ Arthroskopische lokale Exzision oder Destruktion einer Gelenkläsion am Iliosakralgelenk
80.82.99 ↔ Sonstige lokale Exzision oder Destruktion einer Gelenkläsion am Ellenbogen, sonstige	80.89.21 ↔ Débridement am Iliosakralgelenk
80.83.00 ↔ Sonstige lokale Exzision oder Destruktion einer Gelenkläsion am Handgelenk, n.n.bez.	80.89.22 ↔ Zystenexstirpation am Iliosakralgelenk
80.83.10 ↔ Arthroskopische lokale Exzision oder Destruktion einer Gelenkläsion am Handgelenk	80.89.29 ↔ Sonstige lokale Exzision oder Destruktion am Iliosakralgelenk
80.83.11 ↔ Débridement am Handgelenk	80.91.10 ↔ Arthroskopische Exzision am Humeroglenoidalgelenk
80.83.12 ↔ Zystenexstirpation am Handgelenk	80.91.11 ↔ Sonstige Exzision am Humeroglenoidalgelenk
80.83.99 ↔ Sonstige lokale Exzision oder Destruktion einer Gelenkläsion am Handgelenk, sonstige	80.91.20 ↔ Arthroskopische Exzision am Akromioklavikulargelenk
80.84.00 ↔ Sonstige lokale Exzision oder Destruktion einer Gelenkläsion an Hand und Finger, n.n.bez.	80.91.21 ↔ Sonstige Exzision am Akromioklavikulargelenk
80.84.10 ↔ Débridement an Gelenken der Handwurzel	80.92.10 ↔ Arthroskopische Exzision am Ellenbogen
80.84.20 ↔ Débridement an sonstigen Gelenken der Hand und Finger	80.92.11 ↔ Entnahme eines Knorpeltransplantates am Ellenbogengelenk
80.84.99 ↔ Sonstige lokale Exzision oder Destruktion einer Gelenkläsion an Hand und Finger, sonstige	80.93.11 ↔ Entnahme eines Knorpeltransplantates am Handgelenk
80.85.00 ↔ Sonstige lokale Exzision oder Destruktion einer Gelenkläsion an der Hüfte, n.n.bez.	80.93.12 ↔ Resektion des Discus triangularis am Handgelenk
80.85.10 ↔ Arthroskopische lokale Exzision oder Destruktion einer Gelenkläsion an der Hüfte	80.93.13 ↔ Exzision von Bändern am Handgelenk
80.85.11 ↔ Débridement am Hüftgelenk	80.94.11 ↔ Exzision von Bändern an den Karpometakarpalgelenken
80.85.12 ↔ Zystenexstirpation am Hüftgelenk	80.95.10 ↔ Arthroskopische Exzision am Hüftgelenk
80.85.21 ↔ Taillierung, Osteochondroplastik am Schenkelhals, arthroskopisch	80.95.11 ↔ Entnahme eines Knorpeltransplantates am Hüftgelenk
80.85.22 ↔ Taillierung, Osteochondroplastik am Schenkelhals, offen chirurgisch	80.95.99 ↔ Sonstige Exzision am Hüftgelenk, sonstige
80.85.99 ↔ Sonstige lokale Exzision oder Destruktion einer Gelenkläsion an der Hüfte, sonstige	80.96.10 ↔ Arthroskopische Exzision am Kniegelenk
80.86.00 ↔ Sonstige lokale Exzision oder Destruktion einer Gelenkläsion am Knie, n.n.bez.	80.96.20 ↔ Entnahme eines Knorpeltransplantates am Kniegelenk, arthroskopisch
80.86.10 ↔ Arthroskopische lokale Exzision oder Destruktion am Kniegelenk	80.96.21 ↔ Entnahme eines Knorpeltransplantates am Kniegelenk, offen chirurgisch
80.86.11 ↔ Débridement am Kniegelenk	80.97.10 ↔ Arthroskopische Exzision am oberen Sprunggelenk
80.86.12 ↔ Zystenexstirpation am Kniegelenk	

80.97.11 ↔ Sonstige Exzision am oberen Sprunggelenk	81.40.33 ↔ Girdlestone-Resektion am Hüftgelenk, primär
80.97.20 ↔ Arthroskopische Exzision am unteren Sprunggelenk	81.40.34 ↔ Rekonstruktion des Labrum acetabulare, offen chirurgisch
80.97.21 ↔ Sonstige Exzision am unteren Sprunggelenk	81.40.35 ↔ Rekonstruktion des Labrum acetabulare, arthroskopisch
80.97.30 ↔ Entnahme eines Knorpeltransplantates am Sprunggelenk	81.40.99 ↔ Rekonstruktion am Hüftgelenk, sonstige
80.97.99 ↔ Sonstige Exzision am Sprunggelenk, sonstige	81.42 ↔ Five-in-one Rekonstruktion am Kniegelenk
80.98.10 ↔ Arthroskopische Exzision an Fuss- und Zehengelenken	81.43 ↔ Rekonstruktion am Kniegelenk nach unhappy triad
80.98.11 ↔ Sonstige Exzision am Metatarsophalangealgelenk	81.44.10 ↔ Stabilisierung der Patella, Retinakulumspaltung, lateral
80.98.12 ↔ Sonstige Exzision an sonstigen Fussgelenken	81.44.11 ↔ Stabilisierung der Patella, Retinakulumspaltung, lateral mit Zügelungsoperation
80.98.13 ↔ Sonstige Exzision an Zehengelenken	81.44.12 ↔ Stabilisierung der Patella, Verlagerung des Patellarsehnenansatzes
80.98.99 ↔ Sonstige Exzision an Fuss- und Zehengelenk, sonstige	81.44.13 ↔ Stabilisierung der Patella, Verlagerung des Patellarsehnenansatzes mit Knochenspan
80.99.10 ↔ Arthroskopische Exzision am Sternoklavikulargelenk	81.44.14 ↔ Stabilisierung der Patella mittels MPFL [Mediales Patello-Femorales Ligament]-Plastik
80.99.11 ↔ Sonstige Exzision am Sternoklavikulargelenk	81.44.99 ↔ Stabilisierung der Patella, sonstige
80.99.20 ↔ Arthroskopische Exzision am Iliosakralgelenk	81.45.10 ↔ Rekonstruktion des vorderen Kreuzbandes mit autogener Patellarsehne, arthroskopisch
80.99.21 ↔ Sonstige Exzision am Iliosakralgelenk	81.45.11 ↔ Rekonstruktion des hinteren Kreuzbandes mit autogener Patellarsehne, arthroskopisch
80.99.30 ↔ Arthroskopische Exzision an der Symphyse	81.45.12 ↔ Rekonstruktion des vorderen Kreuzbandes mit Semitendinosus- und/oder Gracilis-Sehne, arthroskopisch
80.99.31 ↔ Sonstige Exzision an der Symphyse	81.45.13 ↔ Rekonstruktion des hinteren Kreuzbandes mit Semitendinosus- und/oder Gracilis-Sehne, arthroskopisch
81.11 ↔ Arthrodeese am Sprunggelenk	81.45.14 ↔ Rekonstruktion des vorderen Kreuzbandes mit alloplastischem Bandersatz und alloplastischer Bandunterstützung, arthroskopisch
81.12.10 ↔ Arthrodeese oberes Sprunggelenk mit unterem Sprunggelenk	81.45.19 ↔ Sonstige Rekonstruktion an den Kreuzbändern, arthroskopisch
81.12.11 ↔ Arthrodeese oberes Sprunggelenk mit unterem Sprunggelenk und Chopartgelenk	81.45.20 ↔ Rekonstruktion des vorderen Kreuzbandes mit autogener Patellarsehne, offen chirurgisch
81.12.12 ↔ Arthrodeese unteres Sprunggelenk, zwei Sprunggelenkskammern	81.45.21 ↔ Rekonstruktion des hinteren Kreuzbandes mit autogener Patellarsehne, offen chirurgisch
81.12.13 ↔ Arthrodeese unteres Sprunggelenk, drei Sprunggelenkskammern	81.45.22 ↔ Rekonstruktion des vorderen Kreuzbandes mit Semitendinosus- und/oder Gracilis-Sehne, offen chirurgisch
81.12.99 ↔ Arthrodeese Double, sonstige	81.45.23 ↔ Rekonstruktion des hinteren Kreuzbandes mit Semitendinosus- und/oder Gracilis-Sehne, offen chirurgisch
81.13 ↔ Subtalare Arthrodeese	81.45.24 ↔ Rekonstruktion des vorderen Kreuzbandes mit alloplastischem Bandersatz und alloplastischer Bandunterstützung, offen chirurgisch
81.14 ↔ Mediotarsale Arthrodeese	81.45.29 ↔ Sonstige Rekonstruktion an den Kreuzbändern, offen chirurgisch
81.15 ↔ Tarsometatarsale Arthrodeese	81.45.99 ↔ Sonstige Rekonstruktion an den Kreuzbändern, sonstige
81.16 ↔ Metatarsophalangeale Arthrodeese	81.46 ↔ Sonstige Rekonstruktion am Kollateralband
81.17 ↔ Sonstige Arthrodeese am Fuss	81.47.10 ↔ Refixation eines osteochondralen Fragmentes am Kniegelenk
81.18 ↔ Arthrorise am subtalaren Gelenk	81.47.11 ↔ Refixation eines osteochondralen Fragmentes am Kniegelenk, arthroskopisch
81.21 ↔ Hüft-Arthrodeese	81.47.14 ↔ Meniskusrefixation, offen chirurgisch
81.22 ↔ Knie-Arthrodeese	81.47.15 ↔ Meniskusrefixation, arthroskopisch
81.23 ↔ Schulter-Arthrodeese	81.47.16 ↔ Meniskustransplantation
81.24 ↔ Ellenbogen-Arthrodeese	81.47.19 ↔ Knöcherne Refixation eines Kreuzbandes, offen chirurgisch
81.25.09 ↔ Arthrodeese am Radiokarpalgelenk, sonstige	81.47.20 ↔ Knöcherne Refixation eines Kreuzbandes, arthroskopisch
81.25.11 ↔ Arthrodeese am Radiokarpalgelenk, vollständig	81.47.23 ↔ Subchondrale Knocheneröffnung am Kniegelenk, offen chirurgisch
81.25.21 ↔ Arthrodeese am Radiokarpalgelenk, Teilarthrodese	81.47.24 ↔ Subchondrale Knocheneröffnung am Kniegelenk, arthroskopisch
81.26.09 ↔ Arthrodeese am Karpometakarpalgelenk, sonstige	81.47.25 ↔ Subchondrale Knocheneröffnung am Kniegelenk mit Einbringen eines azellulären Implantats, arthroskopisch
81.26.11 ↔ Arthrodeese am Karpometakarpalgelenk, intrakarpale Arthrodeese	81.47.27 ↔ Resektionsarthroplastik am Kniegelenk
81.27 ↔ Arthrodeese am Metakarpophalangealgelenk	
81.28 ↔ Interphalangeal-Arthrodeese	
81.29.10 ↔ Arthrodeese am Iliosakralgelenk	
81.29.20 ↔ Arthrodeese an der Symphyse	
81.29.99 ↔ Arthrodeese an anderen näher bezeichneten Gelenken, sonstige	
81.40.00 ↔ Rekonstruktion am Hüftgelenk, n.n.bez.	
81.40.10 ↔ Refixation eines osteochondralen Fragmentes am Hüftgelenk, arthroskopisch	
81.40.11 ↔ Refixation eines osteochondralen Fragmentes am Hüftgelenk, offen chirurgisch	
81.40.18 ↔ Subchondrale Knocheneröffnung am Hüftgelenk, arthroskopisch	
81.40.19 ↔ Subchondrale Knocheneröffnung am Hüftgelenk, offen chirurgisch	
81.40.20 ↔ Subchondrale Knocheneröffnung am Hüftgelenk mit Einbringen eines azellulären Implantats, arthroskopisch	
81.40.21 ↔ Subchondrale Knocheneröffnung am Hüftgelenk mit Einbringen eines azellulären Implantats, offen chirurgisch	
81.40.30 ↔ Arthroplastik am Hüftgelenk mit Osteotomie des Beckens, sonstige Osteotomie	
81.40.31 ↔ Arthroplastik am Hüftgelenk mit Osteotomie des Beckens, Tripelosteotomie	
81.40.32 ↔ Pfannendachplastik am Hüftgelenk	

- 81.47.28 ↔ Subchondrale Knocheneröffnung am Kniegelenk mit Einbringen eines azellulären Implantats, offen chirurgisch
- 81.47.30 ↔ Sonstige Refixation und Naht am Kapselbandapparat des Kniegelenks
- 81.47.31 ↔ Sonstige Bandplastik am Kniegelenk, offen chirurgisch
- 81.47.40 ↔ Sonstige Rekonstruktion am Kniegelenk, Patella und ihr Halteapparat
- 81.47.60 ↔ Trochleaplastik am Kniegelenk mit Arthrotomie, Osteotomie des distalen Femurs mit oder ohne subchondraler Spongiosaplastik
- 81.47.90 ↔ Sonstige Rekonstruktion am Kniegelenk, arthroskopisch
- 81.47.99 ↔ Sonstige Rekonstruktion am Kniegelenk, sonstige
- 81.49.10 ↔ Refixation eines osteochondralen Fragmentes, oberes Sprunggelenk, arthroskopisch
- 81.49.11 ↔ Refixation eines osteochondralen Fragmentes, oberes Sprunggelenk, offen chirurgisch
- 81.49.12 ↔ Refixation eines osteochondralen Fragmentes, unteres Sprunggelenk, arthroskopisch
- 81.49.13 ↔ Refixation eines osteochondralen Fragmentes, unteres Sprunggelenk, offen chirurgisch
- 81.49.26 ↔ Subchondrale Knocheneröffnung, oberes Sprunggelenk, arthroskopisch
- 81.49.27 ↔ Subchondrale Knocheneröffnung, oberes Sprunggelenk, offen chirurgisch
- 81.49.28 ↔ Subchondrale Knocheneröffnung, unteres Sprunggelenk, arthroskopisch
- 81.49.29 ↔ Subchondrale Knocheneröffnung, unteres Sprunggelenk, offen chirurgisch
- 81.49.30 ↔ Subchondrale Knocheneröffnung mit Einbringen eines azellulären Implantats, oberes Sprunggelenk, arthroskopisch
- 81.49.31 ↔ Subchondrale Knocheneröffnung mit Einbringen eines azellulären Implantats, unteres Sprunggelenk, arthroskopisch
- 81.49.32 ↔ Resektionsarthroplastik am Sprunggelenk
- 81.49.33 ↔ Refixation und Plastik am Kapselbandapparat des oberen Sprunggelenks
- 81.49.34 ↔ Subchondrale Knocheneröffnung mit Einbringen eines azellulären Implantats, oberes Sprunggelenk, offen chirurgisch
- 81.49.35 ↔ Subchondrale Knocheneröffnung mit Einbringen eines azellulären Implantats, unteres Sprunggelenk, offen chirurgisch
- 81.49.99 ↔ Sonstige Rekonstruktion am Sprunggelenk, sonstige
- 81.51.00 ↔ Implantation einer Totalendoprothese des Hüftgelenks, n.n.bez.
- 81.51.11 ↔ Erstimplantation einer Totalendoprothese des Hüftgelenks
- 81.51.12 ↔ Erstimplantation einer Totalendoprothese des Hüftgelenks, Sonderprothese
- 81.51.13 ↔ Erstimplantation einer Oberflächenersatzprothese
- 81.51.19 ↔ Erstimplantation einer Totalendoprothese des Hüftgelenks, sonstige
- 81.51.21 ↔ Implantation einer Totalendoprothese des Hüftgelenks bei einem Prothesenwechsel
- 81.51.22 ↔ Implantation einer Totalendoprothese des Hüftgelenks, Sonderprothese bei einem Prothesenwechsel
- 81.51.23 ↔ Implantation einer Oberflächenersatzprothese bei einem Prothesenwechsel
- 81.51.29 ↔ Implantation einer Totalendoprothese des Hüftgelenks bei einem Prothesenwechsel, sonstige
- 81.52.21 ↔ Erstimplantation einer Monokopfprothese
- 81.52.22 ↔ Erstimplantation einer Duokopfprothese
- 81.52.29 ↔ Erstimplantation einer Teilprothese des Hüftgelenks, sonstige
- 81.52.31 ↔ Erstimplantation einer Stütz- resp. Pfannendachschale einer Hüftendoprothese
- 81.52.39 ↔ Erstimplantation einer Teilkomponente einer Hüftendoprothese, sonstige
- 81.52.41 ↔ Implantation einer Monokopfprothese bei einem Prothesenwechsel
- 81.52.42 ↔ Implantation einer Duokopfprothese bei einem Prothesenwechsel
- 81.52.49 ↔ Implantation einer Teilprothese des Hüftgelenks bei einem Prothesenwechsel, sonstige
- 81.52.51 ↔ Implantation einer Stütz- resp. Pfannendachschale einer Hüftendoprothese bei einem Wechsel
- 81.52.52 ↔ Implantation des Inlays einer Hüftendoprothese bei einem Wechsel
- 81.52.53 ↔ Implantation des Kopfs einer Hüftendoprothese bei einem Wechsel
- 81.52.54 ↔ Implantation von Kopf sowie Inlay einer Hüftendoprothese bei einem Wechsel
- 81.52.55 ↔ Implantation von Kopf, Inlay sowie Pfanne einer Hüftendoprothese bei einem Wechsel
- 81.52.56 ↔ Implantation von Inlay sowie Pfanne einer Hüftendoprothese bei einem Wechsel
- 81.52.57 ↔ Implantation von Stütz- resp. Pfannendachschale sowie Pfanne einer Hüftendoprothese bei einem Wechsel
- 81.52.58 ↔ Implantation von Stütz- resp. Pfannendachschale, Pfanne sowie Kopf einer Hüftendoprothese bei einem Wechsel
- 81.52.59 ↔ Implantation von Teilkomponenten einer Hüftendoprothese bei einem Wechsel, sonstige
- 81.52.5A ↔ Implantation von Schaft sowie Kopf einer Hüftendoprothese bei einem Wechsel
- 81.52.5B ↔ Implantation von Schaft, Kopf sowie Inlay einer Hüftendoprothese bei einem Wechsel
- 81.54.21 ↔ Erstimplantation einer Standard-Totalendoprothese des Kniegelenks
- 81.54.22 ↔ Erstimplantation einer Sonder-Totalendoprothese des Kniegelenks
- 81.54.23 ↔ Erstimplantation einer achsengeführten Totalendoprothese des Kniegelenks
- 81.54.24 ↔ Erstimplantation einer unikondylären Schlittenprothese am Kniegelenk
- 81.54.25 ↔ Erstimplantation einer bikondylären Schlittenprothese am Kniegelenk
- 81.54.26 ↔ Erstimplantation eines kondylären Femurschildes mit Patella-Rückflächenersatz
- 81.54.31 ↔ Implantation einer Standard-Totalendoprothese des Kniegelenks bei einem Prothesenwechsel
- 81.54.32 ↔ Implantation einer Sonder-Totalendoprothese des Kniegelenks bei einem Prothesenwechsel
- 81.54.33 ↔ Implantation einer achsengeführten Totalendoprothese des Kniegelenks bei einem Prothesenwechsel
- 81.54.34 ↔ Implantation einer unikondylären Schlittenprothese bei einem Prothesenwechsel
- 81.54.35 ↔ Implantation einer bikondylären Schlittenprothese bei einem Prothesenwechsel
- 81.54.39 ↔ Implantation einer Knieendoprothese bei einem Prothesenwechsel, sonstige
- 81.54.42 ↔ Implantation eines Patella-Rückflächenersatz bei einem Wechsel
- 81.54.43 ↔ Implantation des Inlays einer Knieprothese bei einem Wechsel
- 81.54.44 ↔ Implantation der Tibia- oder Femurkomponenten, sowie des Inlays einer unikondylären, resp. bikondylären Schlittenprothese oder einer Standard-Totalendoprothese des Knies bei einem Wechsel
- 81.54.45 ↔ Implantation der Tibia- oder Femurkomponenten, sowie des Inlays einer Sonder-Totalendoprothese oder einer achsengeführten Totalendoprothese des Knies, bei einem Wechsel
- 81.54.46 ↔ Implantation eines isolierten Ersatzes der femoralen Gleitfläche bei einem Wechsel

81.54.47 ↔	Implantation eines kondylären Femurschildes mit Patella-Rückflächenersatz bei einem Wechsel	81.81.33 ↔	Implantation Inlay, Totalendoprothese Schultergelenk, bei Wechsel von Komponenten
81.54.49 ↔	Implantation von Teilkomponenten einer Knieendoprothese bei einem Wechsel, sonstige	81.81.34 ↔	Implantation Inlay sowie Kopf, Totalendoprothese Schultergelenk, bei Wechsel von Komponenten
81.56 ↔	Totalprothese des oberen Sprunggelenks	81.81.35 ↔	Implantation Inlay, Kopf sowie Schaft, Totalendoprothese Schultergelenk, bei Wechsel von Komponenten
81.57.10 ↔	Gelenkersatz an Fuss und Zehen, Fusswurzelendoprothese	81.82.00 ↔	Plastische Rekonstruktion und Refixation am Kapselbandapparat des Schultergelenks, n.n.bez.
81.57.11 ↔	Gelenkersatz an Fuss und Zehen, Vorfuss- oder Zehenendoprothese	81.82.09 ↔	Plastische Rekonstruktion und Refixation am Kapselbandapparat des Schultergelenks, sonstige
81.57.99 ↔	Gelenkersatz an Fuss und Zehen, sonstige	81.82.31 ↔	Refixation des Labrum glenoidale, arthroskopisch
81.59.10 ↔	Revision des Gelenkersatzes der unteren Extremitäten, ohne Wechsel	81.82.32 ↔	Erweiterung des subakromialen Raumes, arthroskopisch
81.59.11 ↔	Revision und Wechsel einer Sprunggelenkendoprothese	81.82.33 ↔	Kapselraffung mit Fixation am Glenoid, arthroskopisch
81.59.12 ↔	Revision und Wechsel einer Fusswurzelendoprothese	81.82.34 ↔	Implantation Ballon-Implantat als Abstandshalter am Schultergelenk, arthroskopisch
81.59.13 ↔	Revision und Wechsel einer Vorfuss- oder Zehenendoprothese	81.82.35 ↔	Plastische Rekonstruktion der Rotatorenmanschette, arthroskopisch
81.71.00 ↔	Arthroplastik mit Implantat am Metakarpophalangeal- und Interphalangealgelenk, n.n.bez.	81.82.41 ↔	Refixation des Labrum glenoidale, offen chirurgisch
81.71.10 ↔	Implantation einer sonstigen Fingergelenkendoprothese	81.82.42 ↔	Vordere und hintere Pfannenrandplastik, Schultergelenk, offen chirurgisch
81.71.99 ↔	Arthroplastik mit Implantat am Metakarpophalangeal- und Interphalangealgelenk, sonstige	81.82.43 ↔	Vordere und hintere Kapselplastik, Schultergelenk, offen chirurgisch
81.72 ↔	Arthroplastik ohne Implantat am Metakarpophalangeal- und Interphalangealgelenk	81.82.44 ↔	Akromioplastik mit Durchtrennung des Ligamentum coracoacromiale, offen chirurgisch
81.73 ↔	Totaler Handgelenkersatz	81.82.45 ↔	Plastische Rekonstruktion der Rotatorenmanschette, offen chirurgisch
81.74.00 ↔	Arthroplastik mit Implantat am Karpokarpal- oder Karpometakarpalgelenk, n.n.bez.	81.82.46 ↔	Plastische Rekonstruktion der Rotatorenmanschette, Transfer der Sehne des Musculus latissimus dorsi
81.74.10 ↔	Implantation einer Daumensattelgelenkendoprothese	81.82.47 ↔	Plastische Rekonstruktion der Rotatorenmanschette, Transfer der Sehne des Musculus pectoralis major
81.74.21 ↔	Arthroplastik mit Implantat am Radiokarpal- oder Karpokarpalgelenk	81.83.00 ↔	Sonstiger Eingriff am Schultergelenk, n.n.bez.
81.74.99 ↔	Arthroplastik mit Implantat am Karpokarpal- oder Karpometakarpalgelenk, sonstige	81.83.10 ↔	Refixation eines osteochondralen Fragmentes, Humeroglenoidalgelenk, arthroskopisch
81.75 ↔	Arthroplastik ohne Implantat am Karpokarpal- oder Karpometakarpalgelenk	81.83.11 ↔	Refixation eines osteochondralen Fragmentes, Humeroglenoidalgelenk, offen chirurgisch
81.80.00 ↔	Implantation Totalendoprothese Schultergelenk, n.n.bez.	81.83.12 ↔	Refixation eines osteochondralen Fragmentes, Akromioklavikulargelenk, arthroskopisch
81.80.09 ↔	Implantation Totalendoprothese Schultergelenk, sonstige	81.83.13 ↔	Refixation eines osteochondralen Fragmentes, Akromioklavikulargelenk, offen chirurgisch
81.80.11 ↔	Erstimplantation Totalendoprothese Schultergelenk, anatomisch	81.83.26 ↔	Subchondrale Knocheneröffnung, Humeroglenoidalgelenk, arthroskopisch
81.80.12 ↔	Erstimplantation Totalendoprothese Schultergelenk, invers	81.83.27 ↔	Subchondrale Knocheneröffnung, Humeroglenoidalgelenk, offen chirurgisch
81.80.13 ↔	Erstimplantation Totalendoprothese Schultergelenk, Sonderprothese	81.83.28 ↔	Subchondrale Knocheneröffnung, Akromioklavikulargelenk, arthroskopisch
81.80.21 ↔	Implantation Totalendoprothese Schultergelenk, anatomisch, bei Prothesenwechsel	81.83.29 ↔	Subchondrale Knocheneröffnung, Akromioklavikulargelenk, offen chirurgisch
81.80.22 ↔	Implantation Totalendoprothese Schultergelenk, invers, bei Prothesenwechsel	81.83.30 ↔	Subchondrale Knocheneröffnung mit Einbringen eines azellulären Implantats, Humeroglenoidalgelenk, arthroskopisch
81.80.23 ↔	Implantation Totalendoprothese Schultergelenk, Sonderprothese, bei Prothesenwechsel	81.83.31 ↔	Subchondrale Knocheneröffnung mit Einbringen eines azellulären Implantats, Akromioklavikulargelenk, arthroskopisch
81.81.00 ↔	Implantation Partielle Prothese Schultergelenk, n.n.bez.	81.83.35 ↔	Subchondrale Knocheneröffnung mit Einbringen eines azellulären Implantats, Humeroglenoidalgelenk, offen chirurgisch
81.81.09 ↔	Implantation Partielle Prothese Schultergelenk, sonstige	81.83.36 ↔	Subchondrale Knocheneröffnung mit Einbringen eines azellulären Implantats, Akromioklavikulargelenk, offen chirurgisch
81.81.11 ↔	Erstimplantation Oberflächenersatzprothese	81.83.40 ↔	Resektionsarthroplastik am Schultergelenk
81.81.12 ↔	Erstimplantation Humeruskopfprothese	81.83.51 ↔	Stabilisierung des Akromioklavikulargelenks durch Fixationsverfahren, arthroskopisch assistiert
81.81.13 ↔	Erstimplantation Glenoidprothese	81.83.99 ↔	Sonstiger Eingriff am Schultergelenk, sonstige
81.81.21 ↔	Implantation Oberflächenersatzprothese, bei Prothesenwechsel	81.84 ↔	Totalprothese des Ellenbogens
81.81.22 ↔	Implantation Humeruskopfprothese, bei Prothesenwechsel	81.85.00 ↔	Sonstige Rekonstruktion am Ellenbogen, n.n.bez.
81.81.23 ↔	Implantation Glenoidprothese, bei Prothesenwechsel	81.85.10 ↔	Refixation eines osteochondralen Fragmentes am Ellenbogen, arthroskopisch
81.81.31 ↔	Implantation Pfanne, Totalendoprothese Schultergelenk, bei Wechsel von Komponenten		
81.81.32 ↔	Implantation Pfanne sowie Inlay, Totalendoprothese Schultergelenk, bei Wechsel von Komponenten		

81.85.11 ↔	Refixation eines osteochondralen Fragmentes am Ellenbogen, offen chirurgisch	81.96.1C ↔	Sonstige Rekonstruktion an Gelenken, Sternoklavikulargelenk, Subchondrale Knocheneröffnung mit Einbringen eines azellulären Implantats, arthroskopisch
81.85.18 ↔	Subchondrale Knocheneröffnung am Ellenbogen, arthroskopisch	81.96.1D ↔	Sonstige Rekonstruktion an Gelenken, Sternoklavikulargelenk, Subchondrale Knocheneröffnung mit Einbringen eines azellulären Implantats, offen chirurgisch
81.85.19 ↔	Subchondrale Knocheneröffnung am Ellenbogen, offen chirurgisch	81.96.20 ↔	Sonstige Rekonstruktion an Gelenken, Handgelenk, n.n.bez.
81.85.20 ↔	Subchondrale Knocheneröffnung am Ellenbogen mit Einbringen eines azellulären Implantats, arthroskopisch	81.96.21 ↔	Sonstige Rekonstruktion an Gelenken, Handgelenk, Refixation eines osteochondralen Fragmentes, arthroskopisch
81.85.21 ↔	Resektionsarthroplastik am Ellenbogengelenk	81.96.22 ↔	Sonstige Rekonstruktion an Gelenken, Handgelenk, Refixation eines osteochondralen Fragmentes, offen chirurgisch
81.85.22 ↔	Subchondrale Knocheneröffnung am Ellenbogen mit Einbringen eines azellulären Implantats, offen chirurgisch	81.96.29 ↔	Sonstige Rekonstruktion an Gelenken, Handgelenk, sonstige
81.85.30 ↔	Prothetischer Ersatz der distalen Humerusgelenkfläche	81.96.2A ↔	Sonstige Rekonstruktion an Gelenken, Handgelenk, Subchondrale Knocheneröffnung, arthroskopisch
81.85.31 ↔	Sonstige Rekonstruktion am Ellenbogen, Radiuskopfprothese	81.96.2B ↔	Sonstige Rekonstruktion an Gelenken, Handgelenk, Subchondrale Knocheneröffnung, offen chirurgisch
81.85.99 ↔	Sonstige Rekonstruktion am Ellenbogen, sonstige	81.96.2C ↔	Sonstige Rekonstruktion an Gelenken, Handgelenk, Subchondrale Knocheneröffnung mit Einbringen eines azellulären Implantats, arthroskopisch
81.93.10 ↔	Naht des Bandapparates der Klavikula	81.96.2D ↔	Sonstige Rekonstruktion an Gelenken, Handgelenk, Ulnakopfprothese
81.93.20 ↔	Naht des radioulnaren Ringbandes	81.96.2E ↔	Sonstige Rekonstruktion an Gelenken, Handgelenk, Subchondrale Knocheneröffnung mit Einbringen eines azellulären Implantats, offen chirurgisch
81.93.21 ↔	Naht des distalen radioulnaren Bandapparates	81.96.30 ↔	Sonstige Rekonstruktion an Gelenken, Iliosakralgelenk, n.n.bez.
81.93.30 ↔	Naht an Kapsel oder Ligament der oberen Extremitäten, Handwurzel und Mittelhand	81.96.31 ↔	Sonstige Rekonstruktion an Gelenken, Iliosakralgelenk, Refixation eines osteochondralen Fragmentes, arthroskopisch
81.93.99 ↔	Naht an Kapsel oder Ligament der oberen Extremitäten, sonstige	81.96.32 ↔	Sonstige Rekonstruktion an Gelenken, Iliosakralgelenk, Refixation eines osteochondralen Fragmentes, offen chirurgisch
81.94 ↔	Naht an Kapsel oder Ligament von Sprunggelenk oder Fuss	81.96.39 ↔	Sonstige Rekonstruktion an Gelenken, Iliosakralgelenk, sonstige
81.95.00 ↔	Naht an Kapsel oder Ligament der übrigen unteren Extremitäten, n.n.bez.	81.96.3A ↔	Sonstige Rekonstruktion an Gelenken, Iliosakralgelenk, Subchondrale Knocheneröffnung, arthroskopisch
81.95.09 ↔	Naht an Kapsel oder Ligament der übrigen unteren Extremitäten, sonstige	81.96.3B ↔	Sonstige Rekonstruktion an Gelenken, Iliosakralgelenk, subchondrale Knocheneröffnung, offen chirurgisch
81.95.10 ↔	Naht des vorderen Kreuzbandes des Knies, arthroskopisch	81.96.3C ↔	Sonstige Rekonstruktion an Gelenken, Iliosakralgelenk, subchondrale Knocheneröffnung mit Einbringen eines azellulären Implantats, arthroskopisch
81.95.11 ↔	Naht des vorderen Kreuzbandes des Knies, offen chirurgisch	81.96.3D ↔	Sonstige Rekonstruktion an Gelenken, Iliosakralgelenk, subchondrale Knocheneröffnung mit Einbringen eines azellulären Implantats, offen chirurgisch
81.95.12 ↔	Naht des hinteren Kreuzbandes des Knies, arthroskopisch	81.96.41 ↔	Sonstige Rekonstruktion an Gelenken, Proximales Tibiofibulargelenk, Refixation eines osteochondralen Fragmentes, arthroskopisch
81.95.13 ↔	Naht des hinteren Kreuzbandes des Knies, offen chirurgisch	81.96.42 ↔	Sonstige Rekonstruktion an Gelenken, Proximales Tibiofibulargelenk, Refixation eines osteochondralen Fragmentes, offen chirurgisch
81.95.14 ↔	Naht des medialen Kapselbandapparates mit Einbezug des Meniskus, arthroskopisch	81.96.49 ↔	Sonstige Rekonstruktion an Gelenken, Proximales Tibiofibulargelenk, sonstige
81.95.15 ↔	Naht des medialen Kapselbandapparates mit Einbezug des Meniskus, offen chirurgisch	81.96.4A ↔	Sonstige Rekonstruktion an Gelenken, Proximales Tibiofibulargelenk, Subchondrale Knocheneröffnung, arthroskopisch
81.95.16 ↔	Naht des lateralen Kapselbandapparates des Knies, arthroskopisch	81.96.4B ↔	Sonstige Rekonstruktion an Gelenken, Proximales Tibiofibulargelenk, Subchondrale Knocheneröffnung, offen chirurgisch
81.95.17 ↔	Naht des lateralen Kapselbandapparates des Knies, offen chirurgisch		
81.95.18 ↔	Naht des dorsalen Kapselbandapparates des Knies, offen chirurgisch		
81.95.1A ↔	Naht des dorsalen Kapselbandapparates des Knies, arthroskopisch		
81.95.21 ↔	Naht an Kapsel oder Ligament der Hüfte, offen chirurgisch		
81.95.22 ↔	Naht an Kapsel oder Ligament der Hüfte, arthroskopisch		
81.96.10 ↔	Sonstige Rekonstruktion an Gelenken, Sternoklavikulargelenk, n.n.bez.		
81.96.11 ↔	Sonstige Rekonstruktion an Gelenken, Sternoklavikulargelenk, Refixation eines osteochondralen Fragmentes, arthroskopisch		
81.96.12 ↔	Sonstige Rekonstruktion an Gelenken, Sternoklavikulargelenk, Refixation eines osteochondralen Fragmentes, offen chirurgisch		
81.96.19 ↔	Sonstige Rekonstruktion an Gelenken, Sternoklavikulargelenk, sonstige		
81.96.1A ↔	Sonstige Rekonstruktion an Gelenken, Sternoklavikulargelenk, Subchondrale Knocheneröffnung, arthroskopisch		
81.96.1B ↔	Sonstige Rekonstruktion an Gelenken, Sternoklavikulargelenk, Subchondrale Knocheneröffnung, offen chirurgisch		

81.96.4C ↔ Sonstige Rekonstruktion an Gelenken, Proximales Tibiofibulargelenk, Subchondrale Knocheneröffnung mit Einbringen eines azellulären Implantats, arthroskopisch	81.96.80 ↔ Sonstige Rekonstruktion an anderen näher bezeichneten Gelenken, n.n.bez.
81.96.4D ↔ Sonstige Rekonstruktion an Gelenken, Proximales Tibiofibulargelenk, Subchondrale Knocheneröffnung mit Einbringen eines azellulären Implantats, offen chirurgisch	81.96.81 ↔ Sonstige Rekonstruktion an anderen näher bezeichneten Gelenken, Refixation eines osteochondralen Fragmentes, arthroskopisch
81.96.51 ↔ Sonstige Rekonstruktion an Gelenken, Metatarsophalangealgelenk, Refixation eines osteochondralen Fragmentes, arthroskopisch	81.96.82 ↔ Sonstige Rekonstruktion an anderen näher bezeichneten Gelenken, Refixation eines osteochondralen Fragmentes, offen chirurgisch
81.96.52 ↔ Sonstige Rekonstruktion an Gelenken, Metatarsophalangealgelenk, Refixation eines osteochondralen Fragmentes, offen chirurgisch	81.96.89 ↔ Sonstige Rekonstruktion an anderen näher bezeichneten Gelenken, sonstige
81.96.59 ↔ Sonstige Rekonstruktion an Gelenken, Metatarsophalangealgelenk, sonstige	81.96.8A ↔ Sonstige Rekonstruktion an anderen näher bezeichneten Gelenken, subchondrale Knocheneröffnung, arthroskopisch
81.96.5A ↔ Sonstige Rekonstruktion an Gelenken, Metatarsophalangealgelenk, subchondrale Knocheneröffnung, arthroskopisch	81.96.8B ↔ Sonstige Rekonstruktion an anderen näher bezeichneten Gelenken, subchondrale Knocheneröffnung, offen chirurgisch
81.96.5B ↔ Sonstige Rekonstruktion an Gelenken, Metatarsophalangealgelenk, subchondrale Knocheneröffnung, offen chirurgisch	81.96.8C ↔ Sonstige Rekonstruktion an anderen näher bezeichneten Gelenken, subchondrale Knocheneröffnung mit Einbringen eines azellulären Implantats, arthroskopisch
81.96.5C ↔ Sonstige Rekonstruktion an Gelenken, Metatarsophalangealgelenk, subchondrale Knocheneröffnung mit Einbringen eines azellulären Implantats, arthroskopisch	81.96.8D ↔ Sonstige Rekonstruktion an anderen näher bezeichneten Gelenken, subchondrale Knocheneröffnung mit Einbringen eines azellulären Implantats, offen chirurgisch
81.96.5D ↔ Sonstige Rekonstruktion an Gelenken, Metatarsophalangealgelenk, subchondrale Knocheneröffnung mit Einbringen eines azellulären Implantats, offen chirurgisch	81.96.92 ↔ Sonstige gelenkrekonstruktive und gelenkplastische Eingriffe, Refixation am Kapselbandapparat anderer Gelenke
81.96.61 ↔ Sonstige Rekonstruktion an Gelenken, Zehngelenk, Refixation eines osteochondralen Fragmentes, arthroskopisch	81.96.93 ↔ Sonstige gelenkrekonstruktive und gelenkplastische Eingriffe, Implantation/Entfernung eines Kollagenmeniskus
81.96.62 ↔ Sonstige Rekonstruktion an Gelenken, Zehngelenk, Refixation eines osteochondralen Fragmentes, offen chirurgisch	81.96.94 ↔ Sonstige gelenkrekonstruktive und gelenkplastische Eingriffe, Implantation/Entfernung eines Kollagenmeniskus, arthroskopisch
81.96.69 ↔ Sonstige Rekonstruktion an Gelenken, Zehngelenk, sonstige	81.96.95 ↔ Sonstige gelenkrekonstruktive und gelenkplastische Eingriffe Implantation einer Endoprothese an Gelenken der oberen Extremität, sonstige
81.96.6A ↔ Sonstige Rekonstruktion an Gelenken, Zehngelenk, Subchondrale Knocheneröffnung, arthroskopisch	81.96.97 ↔ Sonstige gelenkrekonstruktive und gelenkplastische Eingriffe, Komplexe Erstimplantation und Wechseloperation einer Gelenkendoprothese in Verbindung mit Knochenersatz und dem Ersatz benachbarter Gelenke
81.96.6B ↔ Sonstige Rekonstruktion an Gelenken, Zehngelenk, Subchondrale Knocheneröffnung, offen chirurgisch	81.96.98 ↔ Sonstige gelenkrekonstruktive und gelenkplastische Eingriffe, Resektionsarthroplastik am Handgelenk
81.96.6C ↔ Sonstige Rekonstruktion an Gelenken, Zehngelenk, Subchondrale Knocheneröffnung mit Einbringen eines azellulären Implantats, arthroskopisch	81.96.9A ↔ Sonstige gelenkrekonstruktive und gelenkplastische Eingriffe, Resektionsarthroplastik an Gelenken des Fusses
81.96.6D ↔ Sonstige Rekonstruktion an Gelenken, Zehngelenk, Subchondrale Knocheneröffnung mit Einbringen eines azellulären Implantats, offen chirurgisch	81.96.9B ↔ Sonstige gelenkrekonstruktive und gelenkplastische Eingriffe, sonstige gelenkplastische Eingriffe
81.96.71 ↔ Sonstige Rekonstruktion an Gelenken, sonstige Gelenke des Fusses, Refixation eines osteochondralen Fragmentes, arthroskopisch	81.97.10 ↔ Revision einer Gelenkprothese an der oberen Extremität, ohne Wechsel
81.96.72 ↔ Sonstige Rekonstruktion an Gelenken, sonstige Gelenke des Fusses, Refixation eines osteochondralen Fragmentes, offen chirurgisch	81.97.13 ↔ Revision und Wechsel einer Totalprothese des Ellenbogengelenks
81.96.79 ↔ Sonstige Rekonstruktion an Gelenken, sonstige Gelenke des Fusses, sonstige	81.97.14 ↔ Revision und Wechsel einer Radiuskopfprothese
81.96.7A ↔ Sonstige Rekonstruktion an Gelenken, sonstige Gelenke des Fusses, Subchondrale Knocheneröffnung, arthroskopisch	81.97.15 ↔ Revision und Wechsel einer Handgelenkendoprothese
81.96.7B ↔ Sonstige Rekonstruktion an Gelenken, sonstige Gelenke des Fusses, subchondrale Knocheneröffnung, offen chirurgisch	81.97.16 ↔ Revision und Wechsel einer Daumensattelgelenkendoprothese
81.96.7C ↔ Sonstige Rekonstruktion an Gelenken, sonstige Gelenke des Fusses, subchondrale Knocheneröffnung mit Einbringen eines azellulären Implantats, arthroskopisch	81.97.17 ↔ Revision und Wechsel einer sonstigen Fingergelenkendoprothese
81.96.7D ↔ Sonstige Rekonstruktion an Gelenken, sonstige Gelenke des Fusses, subchondrale Knocheneröffnung mit Einbringen eines azellulären Implantats, offen chirurgisch	81.97.21 ↔ Revision ohne Ersatz, Schultergelenk, Totalendoprothese
	81.97.22 ↔ Revision ohne Ersatz, Schultergelenk, Teilprothese
	81.99.11 ↔ Arthroskopische Revision eines Gelenkes, Humeroglenoidalgelenk
	81.99.12 ↔ Arthroskopische Revision eines Gelenkes, Akromioklavikulargelenk
	81.99.13 ↔ Arthroskopische Revision eines Gelenkes, Sternoklavikulargelenk
	81.99.14 ↔ Arthroskopische Revision eines Gelenkes, Ellenbogen

81.99.15 ↔ Arthroskopische Revision eines Gelenkes, Handgelenk	81.99.3B ↔ Arthroskopische Operation am Gelenkknorpel, Proximales Tibiofibulargelenk
81.99.16 ↔ Arthroskopische Revision eines Gelenkes, Iliosakralgelenk	81.99.3C ↔ Arthroskopische Operation am Gelenkknorpel, Oberes Sprunggelenk
81.99.17 ↔ Arthroskopische Revision eines Gelenkes, Symphyse	81.99.3D ↔ Arthroskopische Operation am Gelenkknorpel, Unteres Sprunggelenk
81.99.18 ↔ Arthroskopische Revision eines Gelenkes, Hüftgelenk	81.99.3E ↔ Arthroskopische Operation am Gelenkknorpel, Fuss- und Zehengelenk sonstige
81.99.1A ↔ Arthroskopische Revision eines Gelenkes, Kniegelenk	81.99.3F ↔ Arthroskopische Operation am Gelenkknorpel, Metatarsophalangealgelenk
81.99.1B ↔ Arthroskopische Revision eines Gelenkes, Proximales Tibiofibulargelenk	81.99.3G ↔ Arthroskopische Operation am Gelenkknorpel, Zehengelenk
81.99.1C ↔ Arthroskopische Revision eines Gelenkes, Oberes Sprunggelenk	81.99.41 ↔ Offen chirurgische Operation am Gelenkknorpel, Humeroglenoidalgelenk
81.99.1D ↔ Arthroskopische Revision eines Gelenkes, Unteres Sprunggelenk	81.99.42 ↔ Offen chirurgische Operation am Gelenkknorpel, Akromioklavikulargelenk
81.99.1E ↔ Arthroskopische Revision eines Gelenkes, Fuss- und Zehengelenk sonstige	81.99.43 ↔ Offen chirurgische Operation am Gelenkknorpel, Sternoklavikulargelenk
81.99.1F ↔ Arthroskopische Revision eines Gelenkes, Metatarsophalangealgelenk	81.99.44 ↔ Offen chirurgische Operation am Gelenkknorpel, Ellenbogen
81.99.1G ↔ Arthroskopische Revision eines Gelenkes, Zehengelenk	81.99.45 ↔ Offen chirurgische Operation am Gelenkknorpel, Handgelenk
81.99.21 ↔ Offen chirurgische Revision eines Gelenkes, Humeroglenoidalgelenk	81.99.46 ↔ Offen chirurgische Operation am Gelenkknorpel, Iliosakralgelenk
81.99.22 ↔ Offen chirurgische Revision eines Gelenkes, Akromioklavikulargelenk	81.99.47 ↔ Offen chirurgische Operation am Gelenkknorpel, Symphyse
81.99.23 ↔ Offen chirurgische Revision eines Gelenkes, Sternoklavikulargelenk	81.99.48 ↔ Offen chirurgische Operation am Gelenkknorpel, Hüftgelenk
81.99.24 ↔ Offen chirurgische Revision eines Gelenkes, Ellenbogen	81.99.49 ↔ Offen chirurgische Operation am Gelenkknorpel, sonstige
81.99.25 ↔ Offen chirurgische Revision eines Gelenkes, Handgelenk	81.99.4A ↔ Offen chirurgische Operation am Gelenkknorpel und an den Menisken, Kniegelenk
81.99.26 ↔ Offen chirurgische Revision eines Gelenkes, Iliosakralgelenk	81.99.4B ↔ Offen chirurgische Operation am Gelenkknorpel, Proximales Tibiofibulargelenk
81.99.27 ↔ Offen chirurgische Revision eines Gelenkes, Symphyse	81.99.4C ↔ Offen chirurgische Operation am Gelenkknorpel, Oberes Sprunggelenk
81.99.28 ↔ Offen chirurgische Revision eines Gelenkes, Hüftgelenk	81.99.4D ↔ Offen chirurgische Operation am Gelenkknorpel, Unteres Sprunggelenk
81.99.29 ↔ Offen chirurgische Revision eines Gelenkes, sonstige	81.99.4E ↔ Offen chirurgische Operation am Gelenkknorpel, Fuss- und Zehengelenk sonstige
81.99.2A ↔ Offen chirurgische Revision eines Gelenkes, Kniegelenk	81.99.4F ↔ Offen chirurgische Operation am Gelenkknorpel, Metatarsophalangealgelenk
81.99.2B ↔ Offen chirurgische Revision eines Gelenkes, Proximales Tibiofibulargelenk	81.99.4G ↔ Offen chirurgische Operation am Gelenkknorpel, Zehengelenk
81.99.2C ↔ Offen chirurgische Revision eines Gelenkes, Oberes Sprunggelenk	81.99.51 ↔ Arthrorise und Temporäre Fixation eines Gelenkes, Humeroglenoidalgelenk
81.99.2D ↔ Offen chirurgische Revision eines Gelenkes, Unteres Sprunggelenk	81.99.52 ↔ Arthrorise und Temporäre Fixation eines Gelenkes, Akromioklavikulargelenk
81.99.2E ↔ Offen chirurgische Revision eines Gelenkes, Fuss- und Zehengelenk sonstige	81.99.53 ↔ Arthrorise und Temporäre Fixation eines Gelenkes, Sternoklavikulargelenk
81.99.2F ↔ Offen chirurgische Revision eines Gelenkes, Metatarsophalangealgelenk	81.99.54 ↔ Arthrorise und Temporäre Fixation eines Gelenkes, Ellenbogen
81.99.2G ↔ Offen chirurgische Revision eines Gelenkes, Zehengelenk	81.99.55 ↔ Arthrorise und Temporäre Fixation eines Gelenkes, Handgelenk
81.99.31 ↔ Arthroskopische Operation am Gelenkknorpel, Humeroglenoidalgelenk	81.99.56 ↔ Arthrorise und Temporäre Fixation eines Gelenkes, Iliosakralgelenk
81.99.32 ↔ Arthroskopische Operation am Gelenkknorpel, Akromioklavikulargelenk	81.99.57 ↔ Arthrorise und Temporäre Fixation eines Gelenkes, Symphyse
81.99.33 ↔ Arthroskopische Operation am Gelenkknorpel, Sternoklavikulargelenk	81.99.58 ↔ Arthrorise und Temporäre Fixation eines Gelenkes, Hüftgelenk
81.99.34 ↔ Arthroskopische Operation am Gelenkknorpel, Ellenbogen	81.99.5A ↔ Arthrorise und Temporäre Fixation eines Gelenkes, Kniegelenk
81.99.35 ↔ Arthroskopische Operation am Gelenkknorpel, Handgelenk	81.99.5B ↔ Arthrorise und Temporäre Fixation eines Gelenkes, Proximales Tibiofibulargelenk
81.99.36 ↔ Arthroskopische Operation am Gelenkknorpel, Iliosakralgelenk	81.99.5C ↔ Arthrorise und Temporäre Fixation eines Gelenkes, Oberes Sprunggelenk
81.99.37 ↔ Arthroskopische Operation am Gelenkknorpel, Symphyse	81.99.5D ↔ Arthrorise und Temporäre Fixation eines Gelenkes, Unteres Sprunggelenk
81.99.38 ↔ Arthroskopische Operation am Gelenkknorpel, Hüftgelenk	81.99.5E ↔ Arthrorise und Temporäre Fixation eines Gelenkes, Fuss und Zehen, sonstige
81.99.3A ↔ Arthroskopische Operation am Gelenkknorpel und an den Menisken, Kniegelenk	

81.99.5F ↔ Arthrorise und Temporäre Fixation eines Gelenkes, Metatarsophalangealgelenk	81.9A.1E ↔ Knorpeltransplantation und Implantation von in-vitro hergestellten Gewebekulturen, oberes Sprunggelenk, arthroskopisch
81.99.5G ↔ Arthrorise und Temporäre Fixation eines Gelenkes, Zehengelenk	81.9A.1F ↔ Knorpeltransplantation und Implantation von in-vitro hergestellten Gewebekulturen, unteres Sprunggelenk, arthroskopisch
81.99.81 ↔ Sonstige arthroskopische Operationen an Gelenken und Gelenkstrukturen, Handgelenk	81.9A.1G ↔ Knorpeltransplantation und Implantation von in-vitro hergestellten Gewebekulturen, andere Tarsalgelenke und Tarsometatarsalgelenke, arthroskopisch
81.99.82 ↔ Sonstige arthroskopische Operationen an Gelenken und Gelenkstrukturen, Kniegelenk	81.9A.1H ↔ Knorpeltransplantation und Implantation von in-vitro hergestellten Gewebekulturen, Metatarsophalangealgelenk, arthroskopisch
81.99.83 ↔ Sonstige arthroskopische Operationen an Gelenken und Gelenkstrukturen, oberes Sprunggelenk	81.9A.1I ↔ Knorpeltransplantation und Implantation von in-vitro hergestellten Gewebekulturen, Zehengelenk, arthroskopisch
81.99.91 ↔ Sonstige offen chirurgische Operationen an Gelenken und Gelenkknorpel, Humeroglenoidalgelenk	81.9A.1J ↔ Knorpeltransplantation und Implantation von in-vitro hergestellten Gewebekulturen, sonstige Gelenke, arthroskopisch
81.99.92 ↔ Sonstige offen chirurgische Operationen an Gelenken und Gelenkknorpel, Akromioklavikulargelenk	81.9A.21 ↔ Knorpeltransplantation und Implantation von in-vitro hergestellten Gewebekulturen, Humeroglenoidalgelenk, offen chirurgisch
81.99.93 ↔ Sonstige offen chirurgische Operationen an Gelenken und Gelenkknorpel, Sternoklavikulargelenk	81.9A.22 ↔ Knorpeltransplantation und Implantation von in-vitro hergestellten Gewebekulturen, Akromioklavikulargelenk, offen chirurgisch
81.99.94 ↔ Sonstige offen chirurgische Operationen an Gelenken und Gelenkknorpel, Ellenbogen	81.9A.23 ↔ Knorpeltransplantation und Implantation von in-vitro hergestellten Gewebekulturen, Sternoklavikulargelenk, offen chirurgisch
81.99.95 ↔ Sonstige offen chirurgische Operationen an Gelenken und Gelenkknorpel, proximales Radioulnargelenk	81.9A.24 ↔ Knorpeltransplantation und Implantation von in-vitro hergestellten Gewebekulturen, Ellenbogen, offen chirurgisch
81.99.96 ↔ Sonstige offen chirurgische Operationen an Gelenken und Gelenkknorpel, Handgelenk	81.9A.26 ↔ Knorpeltransplantation und Implantation von in-vitro hergestellten Gewebekulturen, Handgelenk, offen chirurgisch
81.99.97 ↔ Sonstige offen chirurgische Operationen an Gelenken und Gelenkknorpel, Iliosakralgelenk	81.9A.2A ↔ Knorpeltransplantation und Implantation von in-vitro hergestellten Gewebekulturen, Iliosakralgelenk, offen chirurgisch
81.99.98 ↔ Sonstige offen chirurgische Operationen an Gelenken und Gelenkknorpel, Hüftgelenk	81.9A.2B ↔ Knorpeltransplantation und Implantation von in-vitro hergestellten Gewebekulturen, Hüftgelenk, offen chirurgisch
81.99.9A ↔ Sonstige offen chirurgische Operationen an Gelenken und Gelenkknorpel, Proximales Tibiofibulargelenk	81.9A.2C ↔ Knorpeltransplantation und Implantation von in-vitro hergestellten Gewebekulturen, Kniegelenk, offen chirurgisch
81.99.9B ↔ Sonstige offen chirurgische Operationen an Gelenken und Gelenkknorpel, Oberes Sprunggelenk	81.9A.2D ↔ Knorpeltransplantation und Implantation von in-vitro hergestellten Gewebekulturen, Proximales Tibiofibulargelenk, offen chirurgisch
81.99.9C ↔ Sonstige offen chirurgische Operationen an Gelenken und Gelenkknorpel, unteres Sprunggelenk	81.9A.2E ↔ Knorpeltransplantation und Implantation von in-vitro hergestellten Gewebekulturen, oberes Sprunggelenk, offen chirurgisch
81.99.9E ↔ Sonstige offen chirurgische Operationen an Gelenken und Gelenkknorpel, Fuss und Zehen, sonstige	81.9A.2F ↔ Knorpeltransplantation und Implantation von in-vitro hergestellten Gewebekulturen, unteres Sprunggelenk, offen chirurgisch
81.99.9F ↔ Sonstige offen chirurgische Operationen an Gelenken und Gelenkknorpel, Metatarsophalangealgelenk	81.9A.2G ↔ Knorpeltransplantation und Implantation von in-vitro hergestellten Gewebekulturen, andere Tarsalgelenke und Tarsometatarsalgelenke, offen chirurgisch
81.99.9G ↔ Sonstige offen chirurgische Operationen an Gelenken und Gelenkknorpel, Zehengelenk	81.9A.2H ↔ Knorpeltransplantation und Implantation von in-vitro hergestellten Gewebekulturen, Metatarsophalangealgelenk, offen chirurgisch
81.9A.11 ↔ Knorpeltransplantation und Implantation von in-vitro hergestellten Gewebekulturen, Humeroglenoidalgelenk, arthroskopisch	81.9A.2I ↔ Knorpeltransplantation und Implantation von in-vitro hergestellten Gewebekulturen, Zehengelenk, offen chirurgisch
81.9A.12 ↔ Knorpeltransplantation und Implantation von in-vitro hergestellten Gewebekulturen, Akromioklavikulargelenk, arthroskopisch	81.9A.2J ↔ Knorpeltransplantation und Implantation von in-vitro hergestellten Gewebekulturen, sonstige Gelenke, offen chirurgisch
81.9A.13 ↔ Knorpeltransplantation und Implantation von in-vitro hergestellten Gewebekulturen, Sternoklavikulargelenk, arthroskopisch	81.9A.5C ↔ Knorpeltransplantation mit OATS [osteoarticular transfer system]-Verfahren, Mosaikplastik, am Kniegelenk, arthroskopisch
81.9A.14 ↔ Knorpeltransplantation und Implantation von in-vitro hergestellten Gewebekulturen, Ellenbogen, arthroskopisch	81.9A.6C ↔ Knorpeltransplantation mit OATS [osteoarticular transfer system]-Verfahren, Mosaikplastik, am Kniegelenk, offen chirurgisch
81.9A.16 ↔ Knorpeltransplantation und Implantation von in-vitro hergestellten Gewebekulturen, Handgelenk, arthroskopisch	82.04 ↔ Inzision und Drainage von Palmar- oder Thenarraum
81.9A.1A ↔ Knorpeltransplantation und Implantation von in-vitro hergestellten Gewebekulturen, Iliosakralgelenk, arthroskopisch	
81.9A.1B ↔ Knorpeltransplantation und Implantation von in-vitro hergestellten Gewebekulturen, Hüftgelenk, arthroskopisch	
81.9A.1C ↔ Knorpeltransplantation und Implantation von in-vitro hergestellten Gewebekulturen, Kniegelenk, arthroskopisch	
81.9A.1D ↔ Knorpeltransplantation und Implantation von in-vitro hergestellten Gewebekulturen, Proximales Tibiofibulargelenk, arthroskopisch	

82.09.10 ↔	Sonstige Inzision an den Weichteilen der Hand, Sehnenfachspaltung an der Hand	82.84 ↔	Plastische Rekonstruktion bei Mallet-Finger
82.11.10 ↔	Tenotomie der Hand, Handgelenk, perkutan	82.85 ↔	Sonstige Tenodese an der Hand
82.11.11 ↔	Tenotomie der Hand, Finger, perkutan	82.86.10 ↔	Tenoplastik von Beugesehnen der Hand
82.11.20 ↔	Tenotomie der Hand, offen chirurgisch	82.86.11 ↔	Schaffung eines Transplantlagers für Sehnen an der Hand
82.11.99 ↔	Tenotomie der Hand, sonstige	82.86.12 ↔	Revision ohne Ersatz eines Sehnenimplantats an der Hand
82.12 ↔	Fasziotomie der Hand	82.86.13 ↔	Wechsel eines Sehnenimplantats an der Hand
82.19.10 ↔	Sonstige Durchtrennung von Weichteilen der Hand, Durchtrennung von Muskeln der Hand	82.86.99 ↔	Sonstige Tenoplastik an der Hand, sonstige
82.19.99 ↔	Sonstige Durchtrennung von Weichteilen der Hand, sonstige	82.89.10 ↔	Sehnenscheidenplastik an der Hand
82.21 ↔	Exzision einer Läsion an einer Sehnenscheide der Hand	82.89.11 ↔	Knöcherner Refixation von Bänder der Handwurzel und Mittelhand
82.22 ↔	Exzision einer Läsion an einem Handmuskel	82.89.12 ↔	Knöcherner Refixation von sonstigen Bänder der Hand
82.31 ↔	Bursektomie an der Hand	82.89.13 ↔	Gelenkübergreifende Weichteildistraktion bei kongenitalen Anomalien der Hand
82.32 ↔	Exzision einer Handsehne zur Transplantation	82.89.14 ↔	Radialisierung bei kongenitalen Anomalien der Hand
82.34 ↔	Exzision von Muskel oder Faszie der Hand zur Transplantation	82.89.15 ↔	Resektion von Schnürringen mit plastischer Rekonstruktion bei kongenitalen Anomalien der Hand
82.35.10 ↔	Fasziektomie der Hohlhand	82.89.16 ↔	Transfer einer Zehe als Fingerersatz
82.35.11 ↔	Fasziektomie der Hand und Finger mit Neurolyse	83.02.10 ↔	Myotomie, Kopf und Hals
82.35.12 ↔	Fasziektomie der Hand und Finger mit Neurolyse und Arteriolektomie	83.02.11 ↔	Myotomie, Schulter und Axilla
82.35.13 ↔	Fasziektomie der Hand und Finger mit Arthrolyse	83.02.12 ↔	Myotomie, Oberarm und Ellenbogen
82.35.99 ↔	Sonstige Fasziektomie der Hand, sonstige	83.02.13 ↔	Myotomie, Unterarm
82.36 ↔	Sonstige Myektomie der Hand	83.02.14 ↔	Myotomie, Brustwand, Bauch und Rücken
82.41 ↔	Naht an einer Sehnenscheide der Hand	83.02.15 ↔	Myotomie, Leisten- und Genitalregion und Gesäss
82.42 ↔	Sekundäre Naht an einer Beugesehne der Hand	83.02.16 ↔	Myotomie, Untere Extremität
82.43 ↔	Sekundäre Naht an einer anderen Sehne der Hand	83.02.19 ↔	Myotomie, Andere Lokalisation
82.44 ↔	Sonstige Naht an einer Beugesehne der Hand	83.03.10 ↔	Bursotomie, Kopf und Hals
82.45 ↔	Sonstige Naht an einer anderen Sehne der Hand	83.03.11 ↔	Bursotomie, Schulter und Axilla
82.46.10 ↔	Naht an einer Faszie der Hand	83.03.12 ↔	Bursotomie, Oberarm und Ellenbogen
82.46.20 ↔	Naht an einem Muskel der Hand	83.03.13 ↔	Bursotomie, Unterarm
82.46.99 ↔	Naht an Muskel oder Faszie der Hand, sonstige	83.03.14 ↔	Bursotomie, Brustwand, Bauch und Rücken
82.51.11 ↔	Verlängerung einer Sehne der Hand	83.03.15 ↔	Bursotomie, Leisten- und Genitalregion und Gesäss
82.51.12 ↔	Vorverlagerung einer Sehne der Hand	83.03.16 ↔	Bursotomie, Untere Extremität
82.52.11 ↔	Verkürzung einer Sehne der Hand	83.03.19 ↔	Bursotomie, Andere Lokalisation
82.52.12 ↔	Rückverlagerung einer Sehne der Hand	83.09.10 ↔	Fremdkörperentfernung aus Muskel, Sehne oder Faszie, Kopf und Hals
82.53 ↔	Reinsertion einer Sehne der Hand	83.09.11 ↔	Fremdkörperentfernung aus Muskel, Sehne oder Faszie, Schulter und Axilla
82.54 ↔	Reinsertion eines Muskels der Hand	83.09.12 ↔	Fremdkörperentfernung aus Muskel, Sehne oder Faszie, Oberarm und Ellenbogen
82.55 ↔	Sonstige Längenänderung an Muskel oder Sehne der Hand	83.09.13 ↔	Fremdkörperentfernung aus Muskel, Sehne oder Faszie, Unterarm
82.56 ↔	Sonstiger Transfer oder Transplantation einer Sehne der Hand	83.09.14 ↔	Fremdkörperentfernung aus Muskel, Sehne oder Faszie, Brustwand, Bauch und Rücken
82.57.10 ↔	Sonstige Transposition einer Sehne der Hand, Transposition einer Beugesehne der Hand	83.09.15 ↔	Fremdkörperentfernung aus Muskel, Sehne oder Faszie, Leisten- und Genitalregion und Gesäss
82.57.99 ↔	Sonstige Transposition einer Sehne der Hand, sonstige	83.09.16 ↔	Fremdkörperentfernung aus Muskel, Sehne oder Faszie, Untere Extremität
82.58 ↔	Sonstiger Transfer oder Transplantation eines Handmuskels	83.09.19 ↔	Fremdkörperentfernung aus Muskel, Sehne oder Faszie, Andere Lokalisation
82.59 ↔	Sonstige Transposition eines Handmuskels	83.11 ↔	Tenotomie der Achillessehne
82.61 ↔	Pollizisation mit Übertragung von Nerven und Blutversorgung	83.12 ↔	Tenotomie der Hüft-Adduktoren
82.69 ↔	Rekonstruktion des Daumens, sonstige	83.13.10 ↔	Inzision einer Sehne, Kopf und Hals
82.71 ↔	Rekonstruktion eines Ringbandes an der Hand	83.13.11 ↔	Inzision einer Sehne, Schulter und Axilla
82.72.00 ↔	Plastische Operation an der Hand mit Muskel- oder Faszien-Transplantat, n.n.bez.	83.13.12 ↔	Inzision einer Sehne, Oberarm und Ellenbogen
82.72.10 ↔	Plastische Operation mit Muskel- oder Faszien-Transplantat an einem Finger	83.13.13 ↔	Inzision einer Sehne, Unterarm
82.72.11 ↔	Plastische Operation mit Muskel- oder Faszien-Transplantat an sonstigen Teilen der Hand	83.13.14 ↔	Inzision einer Sehne, Brustwand, Bauch und Rücken
82.72.21 ↔	Transplantation eines sonstigen Lappentransplantates mit mikrovaskulärer Anastomosierung aus Muskel oder Faszie an der Hand	83.13.15 ↔	Inzision einer Sehne, Leisten- und Genitalregion und Gesäss
82.72.99 ↔	Plastische Operation an der Hand mit Muskel- oder Faszien-Transplantat, sonstiges	83.13.16 ↔	Inzision einer Sehne, Untere Extremität
82.79 ↔	Plastische Operation an der Hand mit anderem Transplantat oder Implantat	83.13.20 ↔	Durchtrennung einer Sehne, Kopf und Hals
82.81 ↔	Transfer eines Fingers, ausgenommen Daumen	83.13.21 ↔	Durchtrennung einer Sehne, Schulter und Axilla
82.82 ↔	Plastische Rekonstruktion einer Spalthand	83.13.22 ↔	Durchtrennung einer Sehne, Oberarm und Ellenbogen
82.83 ↔	Plastische Rekonstruktion bei Makrodaktylie	83.13.23 ↔	Durchtrennung einer Sehne, Unterarm
		83.13.24 ↔	Durchtrennung einer Sehne, Brustwand, Bauch und Rücken

83.13.25 ↔	Durchtrennung einer Sehne, Leisten- und genitalregion und Gesäss	83.49.30 ↔	Sonstige Exzision von Weichteilen, Kopf und Hals
83.13.26 ↔	Durchtrennung einer Sehne, Untere Extremität	83.49.31 ↔	Sonstige Exzision von Weichteilen, Schulter und Axilla
83.19.10 ↔	Durchtrennung eines Muskels, Kopf und Hals	83.49.32 ↔	Sonstige Exzision von Weichteilen, Oberarm und Ellenbogen
83.19.11 ↔	Durchtrennung eines Muskels, Schulter und Axilla	83.49.33 ↔	Sonstige Exzision von Weichteilen, Unterarm
83.19.12 ↔	Durchtrennung eines Muskels, Oberarm und Ellenbogen	83.49.34 ↔	Sonstige Exzision von Weichteilen, Brustwand, Bauch und Rücken
83.19.13 ↔	Durchtrennung eines Muskels, Unterarm	83.49.35 ↔	Sonstige Exzision von Weichteilen, Leisten- und Genitalregion und Gesäss
83.19.14 ↔	Durchtrennung eines Muskels, Brustwand, Bauch und Rücken	83.49.36 ↔	Sonstige Exzision von Weichteilen, Untere Extremität
83.19.15 ↔	Durchtrennung eines Muskels, Leisten- und Genitalregion und Gesäss	83.49.39 ↔	Sonstige Exzision von Weichteilen, Andere Lokalisation
83.19.16 ↔	Durchtrennung eines Muskels, Untere Extremität	83.5X.10 ↔	Bursektomie, Kopf und Hals
83.19.20 ↔	Desinsertion von Muskel, Sehne und Faszie, Kopf und Hals	83.5X.11 ↔	Bursektomie, Schulter und Axilla
83.19.21 ↔	Desinsertion von Muskel, Sehne und Faszie, Schulter und Axilla	83.5X.12 ↔	Bursektomie, Oberarm und Ellenbogen
83.19.22 ↔	Desinsertion von Muskel, Sehne und Faszie, Oberarm und Ellenbogen	83.5X.13 ↔	Bursektomie, Unterarm
83.19.23 ↔	Desinsertion von Muskel, Sehne und Faszie, Unterarm	83.5X.14 ↔	Bursektomie, Brustwand, Bauch und Rücken
83.19.24 ↔	Desinsertion von Muskel, Sehne und Faszie, Brustwand, Bauch und Rücken	83.5X.15 ↔	Bursektomie, Leisten- und Genitalregion und Gesäss
83.19.25 ↔	Desinsertion von Muskel, Sehne und Faszie, Leisten- und Genitalregion und Gesäss	83.5X.16 ↔	Bursektomie, Untere Extremität
83.19.26 ↔	Desinsertion von Muskel, Sehne und Faszie, Untere Extremität	83.5X.19 ↔	Bursektomie, Andere Lokalisation
83.31.10 ↔	Exzision einer Läsion an einer Sehnscheide, Kopf und Hals	83.61.10 ↔	Naht einer Sehnscheide, Kopf und Hals
83.31.11 ↔	Exzision einer Läsion an einer Sehnscheide, Schulter und Axilla	83.61.11 ↔	Naht einer Sehnscheide, Schulter und Axilla
83.31.12 ↔	Exzision einer Läsion an einer Sehnscheide, Oberarm und Ellenbogen	83.61.12 ↔	Naht einer Sehnscheide, Oberarm und Ellenbogen
83.31.13 ↔	Exzision einer Läsion an einer Sehnscheide, Unterarm	83.61.13 ↔	Naht einer Sehnscheide, Unterarm
83.31.14 ↔	Exzision einer Läsion an einer Sehnscheide, Brustwand, Bauch und Rücken	83.61.14 ↔	Naht einer Sehnscheide, Brustwand, Bauch und Rücken
83.31.15 ↔	Exzision einer Läsion an einer Sehnscheide, Leisten- und Genitalregion und Gesäss	83.61.15 ↔	Naht einer Sehnscheide, Leisten- und Genitalregion und Gesäss
83.31.16 ↔	Exzision einer Läsion an einer Sehnscheide, Untere Extremität	83.61.16 ↔	Naht einer Sehnscheide, Untere Extremität
83.41 ↔	Exzision einer Sehne zur Transplantation	83.61.19 ↔	Naht einer Sehnscheide, Andere Lokalisation
83.43.10 ↔	Entnahme eines myokutanen Lappens zur Transplantation	83.62.10 ↔	Sekundäre Naht einer Sehne, Kopf und Hals
83.43.11 ↔	Entnahme eines osteomyokutanen oder osteofasziokutanen Lappens zur Transplantation	83.62.11 ↔	Sekundäre Naht einer Sehne, Schulter und Axilla
83.43.12 ↔	Entnahme eines sonstigen Lappentransplantates mit mikrovaskulärer Anastomosierung aus Muskel oder Faszie	83.62.12 ↔	Sekundäre Naht einer Sehne, Oberarm und Ellenbogen
83.43.99 ↔	Exzision von Muskel oder Faszie zur Transplantation, sonstige	83.62.13 ↔	Sekundäre Naht einer Sehne, Unterarm
83.49.10 ↔	Exzision einer Sehnscheide, Kopf und Hals	83.62.14 ↔	Sekundäre Naht einer Sehne, Brustwand, Bauch und Rücken
83.49.11 ↔	Exzision einer Sehnscheide, Schulter und Axilla	83.62.15 ↔	Sekundäre Naht einer Sehne, Leisten- und Genitalregion und Gesäss
83.49.12 ↔	Exzision einer Sehnscheide, Oberarm und Ellenbogen	83.62.16 ↔	Sekundäre Naht einer Sehne, Untere Extremität
83.49.13 ↔	Exzision einer Sehnscheide, Unterarm	83.62.19 ↔	Sekundäre Naht einer Sehne, Andere Lokalisation
83.49.14 ↔	Exzision einer Sehnscheide, Brustwand und Rücken	83.64.10 ↔	Sonstige Naht einer Sehne, Kopf und Hals
83.49.15 ↔	Exzision einer Sehnscheide, Leisten- und Genitalregion und Gesäss	83.64.11 ↔	Sonstige Naht einer Sehne, Schulter und Axilla
83.49.16 ↔	Exzision einer Sehnscheide, Untere Extremität	83.64.12 ↔	Sonstige Naht einer Sehne, Oberarm und Ellenbogen
83.49.20 ↔	Kompartimentresektion, Kopf und Hals	83.64.13 ↔	Sonstige Naht einer Sehne, Unterarm
83.49.21 ↔	Kompartimentresektion, Schulter und Axilla	83.64.14 ↔	Sonstige Naht einer Sehne, Brustwand, Bauch und Rücken
83.49.22 ↔	Kompartimentresektion, Oberarm und Ellenbogen	83.64.15 ↔	Sonstige Naht einer Sehne, Leisten- und Genitalregion und Gesäss
83.49.23 ↔	Kompartimentresektion, Unterarm	83.64.16 ↔	Sonstige Naht einer Sehne, Untere Extremität
83.49.24 ↔	Kompartimentresektion, Brustwand, Bauch und Rücken	83.64.19 ↔	Sonstige Naht einer Sehne, Andere Lokalisation
83.49.25 ↔	Kompartimentresektion, Leisten- und Genitalregion und Gesäss	83.71.10 ↔	Sehnenvorverlagerung, Kopf und Hals
83.49.26 ↔	Kompartimentresektion, Untere Extremität	83.71.11 ↔	Sehnenvorverlagerung, Schulter und Axilla
83.49.29 ↔	Kompartimentresektion, Andere Lokalisation	83.71.12 ↔	Sehnenvorverlagerung, Oberarm und Ellenbogen
		83.71.13 ↔	Sehnenvorverlagerung, Unterarm
		83.71.14 ↔	Sehnenvorverlagerung, Brustwand, Bauch und Rücken
		83.71.15 ↔	Sehnenvorverlagerung, Leisten- und Genitalregion und Gesäss
		83.71.16 ↔	Sehnenvorverlagerung, Untere Extremität
		83.71.19 ↔	Sehnenvorverlagerung, Andere Lokalisation
		83.71.99 ↔	Sehnenvorverlagerung, sonstige
		83.72.10 ↔	Sehnenrückverlagerung, Kopf und Hals
		83.72.11 ↔	Sehnenrückverlagerung, Schulter und Axilla
		83.72.12 ↔	Sehnenrückverlagerung, Oberarm und Ellenbogen
		83.72.13 ↔	Sehnenrückverlagerung, Unterarm
		83.72.14 ↔	Sehnenrückverlagerung, Brustwand, Bauch und Rücken

83.72.15 ↔	Sehnenrückverlagerung, Leisten- und Genitalregion und Gesäss	83.82.13 ↔	Faszientransplantation, Unterarm
83.72.16 ↔	Sehnenrückverlagerung, Untere Extremität	83.82.14 ↔	Faszientransplantation, Brustwand, Bauch und Rücken
83.73.10 ↔	Reinsertion einer Sehne, Kopf und Hals	83.82.15 ↔	Faszientransplantation, Leisten- und Genitalregion und Gesäss
83.73.11 ↔	Reinsertion einer Sehne, Schulter und Axilla	83.82.16 ↔	Faszientransplantation, Untere Extremität
83.73.12 ↔	Reinsertion einer Sehne, Oberarm und Ellenbogen	83.82.19 ↔	Faszientransplantation, Andere Lokalisation
83.73.13 ↔	Reinsertion einer Sehne, Unterarm	83.82.20 ↔	Transplantation eines lokalen Muskel- oder Faszienlappens, Kopf und Hals
83.73.14 ↔	Reinsertion einer Sehne, Brustwand, Bauch und Rücken	83.82.21 ↔	Transplantation eines lokalen Muskel- oder Faszienlappens, Schulter und Axilla
83.73.15 ↔	Reinsertion einer Sehne, Leisten- und Genitalregion und Gesäss	83.82.22 ↔	Transplantation eines lokalen Muskel- oder Faszienlappens, Oberarm und Ellenbogen
83.73.16 ↔	Reinsertion einer Sehne, Untere Extremität	83.82.23 ↔	Transplantation eines lokalen Muskel- oder Faszienlappens, Unterarm
83.73.19 ↔	Reinsertion einer Sehne, Andere Lokalisation	83.82.24 ↔	Transplantation eines lokalen Muskel- oder Faszienlappens, Brustwand, Bauch und Rücken
83.74.10 ↔	Reinsertion eines Muskels, Kopf und Hals	83.82.25 ↔	Transplantation eines lokalen Muskel- oder Faszienlappens, Leisten- und Genitalregion und Gesäss
83.74.11 ↔	Reinsertion eines Muskels, Schulter und Axilla	83.82.26 ↔	Transplantation eines lokalen Muskel- oder Faszienlappens, Untere Extremität
83.74.12 ↔	Reinsertion eines Muskels, Oberarm und Ellenbogen	83.82.29 ↔	Transplantation eines lokalen Muskel- oder Faszienlappens, Andere Lokalisation
83.74.13 ↔	Reinsertion eines Muskels, Unterarm	83.82.30 ↔	Transplantation eines osteomyokutanen oder osteofasziokutanen Lappens, Kopf und Hals
83.74.14 ↔	Reinsertion eines Muskels, Brustwand, Bauch und Rücken	83.82.31 ↔	Transplantation eines osteomyokutanen oder osteofasziokutanen Lappens, Schulter und Axilla
83.74.15 ↔	Reinsertion eines Muskels, Leisten- und Genitalregion	83.82.32 ↔	Transplantation eines osteomyokutanen oder osteofasziokutanen Lappens, Oberarm und Ellenbogen
83.74.16 ↔	Reinsertion eines Muskels, Untere Extremität	83.82.33 ↔	Transplantation eines osteomyokutanen oder osteofasziokutanen Lappens, Unterarm
83.74.19 ↔	Reinsertion eines Muskels, Andere Lokalisation	83.82.34 ↔	Transplantation eines osteomyokutanen oder osteofasziokutanen Lappens, Brustwand, Bauch und Rücken
83.76.10 ↔	Sonstige Sehnentransposition, Kopf und Hals	83.82.35 ↔	Transplantation eines osteomyokutanen oder osteofasziokutanen Lappens, Leisten- und Genitalregion und Gesäss
83.76.11 ↔	Sonstige Sehnentransposition, Schulter und Axilla	83.82.36 ↔	Transplantation eines osteomyokutanen oder osteofasziokutanen Lappens, Untere Extremität
83.76.12 ↔	Sonstige Sehnentransposition, Oberarm und Ellenbogen	83.82.39 ↔	Transplantation eines osteomyokutanen oder osteofasziokutanen Lappens, Andere Lokalisation
83.76.13 ↔	Sonstige Sehnentransposition, Unterarm	83.82.40 ↔	Transplantation eines sonstigen Lappentransplantates mit mikrovaskulärer Anastomosierung aus Muskel oder Faszie, Kopf und Hals
83.76.14 ↔	Sonstige Sehnentransposition, Brustwand und Rücken	83.82.41 ↔	Transplantation eines sonstigen Lappentransplantates mit mikrovaskulärer Anastomosierung aus Muskel oder Faszie, Schulter und Axilla
83.76.15 ↔	Sonstige Sehnentransposition, Leisten- und Genitalregion und Gesäss	83.82.42 ↔	Transplantation eines sonstigen Lappentransplantates mit mikrovaskulärer Anastomosierung aus Muskel oder Faszie, Oberarm und Ellenbogen
83.76.16 ↔	Sonstige Sehnentransposition, Untere Extremität	83.82.43 ↔	Transplantation eines sonstigen Lappentransplantates mit mikrovaskulärer Anastomosierung aus Muskel oder Faszie, Unterarm
83.76.19 ↔	Sonstige Sehnentransposition, Andere Lokalisation	83.82.44 ↔	Transplantation eines sonstigen Lappentransplantates mit mikrovaskulärer Anastomosierung aus Muskel oder Faszie, Brustwand, Bauch und Rücken
83.77.10 ↔	Muskeltransfer oder -transplantation, Kopf und Hals	83.82.45 ↔	Transplantation eines sonstigen Lappentransplantates mit mikrovaskulärer Anastomosierung aus Muskel oder Faszie, Leisten- und Genitalregion und Gesäss
83.77.11 ↔	Muskeltransfer oder -transplantation, Schulter und Axilla	83.82.46 ↔	Transplantation eines sonstigen Lappentransplantates mit mikrovaskulärer Anastomosierung aus Muskel oder Faszie, Untere Extremität
83.77.12 ↔	Muskeltransfer oder -transplantation, Oberarm und Ellenbogen		
83.77.13 ↔	Muskeltransfer oder -transplantation, Unterarm		
83.77.14 ↔	Muskeltransfer oder -transplantation, Brustwand, Bauch und Rücken		
83.77.15 ↔	Muskeltransfer oder -transplantation, Leisten- und Genitalregion und Gesäss		
83.77.16 ↔	Muskeltransfer oder -transplantation, Untere Extremität		
83.77.19 ↔	Muskeltransfer oder -transplantation, Andere Lokalisation		
83.78.10 ↔	Sehnentransfer, Kopf und Hals		
83.78.11 ↔	Sehnentransfer, Schulter und Axilla		
83.78.12 ↔	Sehnentransfer, Oberarm und Ellenbogen		
83.78.13 ↔	Sehnentransfer, Unterarm		
83.78.14 ↔	Sehnentransfer, Brustwand, Bauch und Rücken		
83.78.15 ↔	Sehnentransfer, Leisten- und Genitalregion und Gesäss		
83.78.16 ↔	Sehnentransfer, untere Extremität		
83.78.19 ↔	Sehnentransfer, andere Lokalisation		
83.79 ↔	Sonstige Muskeltransposition		
83.81.10 ↔	Sehnentransplantation, Kopf und Hals		
83.81.11 ↔	Sehnentransplantation, Schulter und Axilla		
83.81.12 ↔	Sehnentransplantation, Oberarm und Ellenbogen		
83.81.13 ↔	Sehnentransplantation, Unterarm		
83.81.14 ↔	Sehnentransplantation, Brustwand, Bauch und Rücken		
83.81.15 ↔	Sehnentransplantation, Leisten- und Genitalregion und Gesäss		
83.81.16 ↔	Sehnentransplantation, Untere Extremität		
83.81.19 ↔	Sehnentransplantation, Andere Lokalisation		
83.82.10 ↔	Faszientransplantation, Kopf und Hals		
83.82.11 ↔	Faszientransplantation, Schulter und Axilla		
83.82.12 ↔	Faszientransplantation, Oberarm und Ellenbogen		

83.82.47 ↔	Transplantation eines sonstigen Lappentransplantates mit mikrovaskulärer Anastomosierung aus Muskel oder Faszie, Andere Lokalisation	83.88.35 ↔	Schaffung eines Sehnen- und Genitalregion und Gesäss
83.83 ↔	Plastische Rekonstruktion eines Ringbandes	83.88.36 ↔	Schaffung eines Sehnen- und Extremität
83.84 ↔	Lösung eines Klumpfußes, n.a.klass.	83.88.39 ↔	Schaffung eines Sehnen- und Lokalisation
83.85.10 ↔	Verlängerung von Muskel oder Sehne, Kopf und Hals	83.88.40 ↔	Tenodese, Kopf und Hals
83.85.11 ↔	Verlängerung von Muskel oder Sehne, Schulter und Axilla	83.88.41 ↔	Tenodese, Schulter und Axilla
83.85.12 ↔	Verlängerung von Muskel oder Sehne, Oberarm und Ellenbogen	83.88.42 ↔	Tenodese, Oberarm und Ellenbogen
83.85.13 ↔	Verlängerung von Muskel oder Sehne, Unterarm	83.88.43 ↔	Tenodese, Unterarm
83.85.14 ↔	Verlängerung von Muskel oder Sehne, Brustwand, Bauch und Rücken	83.88.44 ↔	Tenodese, Brustwand, Bauch und Rücken
83.85.15 ↔	Verlängerung von Muskel oder Sehne, Leisten- und Genitalregion und Gesäss	83.88.45 ↔	Tenodese, Leisten- und Genitalregion und Gesäss
83.85.16 ↔	Verlängerung von Muskel oder Sehne, Untere Extremität	83.88.46 ↔	Tenodese, Untere Extremität
83.85.19 ↔	Verlängerung von Muskel oder Sehne, Andere Lokalisation	83.88.49 ↔	Tenodese, Andere Lokalisation
83.85.20 ↔	Verkürzung von Muskel oder Sehne, Kopf und Hals	83.88.90 ↔	Sonstige plastische Operationen an der Sehne, Kopf und Hals
83.85.21 ↔	Verkürzung von Muskel oder Sehne, Schulter und Axilla	83.88.91 ↔	Sonstige plastische Operationen an der Sehne, Schulter und Axilla
83.85.22 ↔	Verkürzung von Muskel oder Sehne, Oberarm und Ellenbogen	83.88.92 ↔	Sonstige plastische Operationen an der Sehne, Oberarm und Ellenbogen
83.85.23 ↔	Verkürzung von Muskel oder Sehne, Unterarm	83.88.93 ↔	Sonstige plastische Operationen an der Sehne, Unterarm
83.85.24 ↔	Verkürzung von Muskel oder Sehne, Brustwand, Bauch und Rücken	83.88.94 ↔	Sonstige plastische Operationen an der Sehne, Brustwand, Bauch und Rücken
83.85.25 ↔	Verkürzung von Muskel oder Sehne, Leisten- und Genitalregion und Gesäss	83.88.95 ↔	Sonstige plastische Operationen an der Sehne, Leisten- und Genitalregion und Gesäss
83.85.26 ↔	Verkürzung von Muskel oder Sehne, Untere Extremität	83.88.96 ↔	Sonstige plastische Operationen an der Sehne, Untere Extremität
83.85.29 ↔	Verkürzung von Muskel oder Sehne, Andere Lokalisation	83.89.10 ↔	Verlängerung, Verkürzung und Doppelung einer Faszie, Kopf und Hals
83.86 ↔	Quadrizepssehnen-Rekonstruktion	83.89.11 ↔	Verlängerung, Verkürzung und Doppelung einer Faszie, Schulter und Axilla
83.87.10 ↔	Muskelplastik, Kopf und Hals	83.89.12 ↔	Verlängerung, Verkürzung und Doppelung einer Faszie, Oberarm und Ellenbogen
83.87.11 ↔	Muskelplastik, Schulter und Axilla	83.89.13 ↔	Verlängerung, Verkürzung und Doppelung einer Faszie, Unterarm
83.87.12 ↔	Muskelplastik, Oberarm und Ellenbogen	83.89.14 ↔	Verlängerung, Verkürzung und Doppelung einer Faszie, Brustwand, Bauch und Rücken
83.87.13 ↔	Muskelplastik, Unterarm	83.89.15 ↔	Verlängerung, Verkürzung und Doppelung einer Faszie, Leisten- und Genitalregion und Gesäss
83.87.14 ↔	Muskelplastik, Brustwand, Bauch und Rücken	83.89.16 ↔	Verlängerung, Verkürzung und Doppelung einer Faszie, Untere Extremität
83.87.15 ↔	Muskelplastik, Leisten- und Genitalregion und Gesäss	83.89.20 ↔	Deckung eines Defekts an einer Faszie, Kopf und Hals
83.87.16 ↔	Muskelplastik, Untere Extremität	83.89.21 ↔	Deckung eines Defekts an einer Faszie, Schulter und Axilla
83.88.10 ↔	Augmentation einer Sehne, Kopf und Hals	83.89.22 ↔	Deckung eines Defekts an einer Faszie, Oberarm und Ellenbogen
83.88.11 ↔	Augmentation einer Sehne, Schulter und Axilla	83.89.23 ↔	Deckung eines Defekts an einer Faszie, Unterarm
83.88.12 ↔	Augmentation einer Sehne, Oberarm und Ellenbogen	83.89.24 ↔	Deckung eines Defekts an einer Faszie, Brustwand, Bauch und Rücken
83.88.13 ↔	Augmentation einer Sehne, Unterarm	83.89.25 ↔	Deckung eines Defekts an einer Faszie, Leisten- und Genitalregion und Gesäss
83.88.14 ↔	Augmentation einer Sehne, Brustwand, Bauch und Rücken	83.89.26 ↔	Deckung eines Defekts an einer Faszie, untere Extremität
83.88.15 ↔	Augmentation einer Sehne, Leisten- und Genitalregion und Gesäss	83.89.90 ↔	Sonstige plastische Operationen an der Faszie, Kopf und Hals
83.88.16 ↔	Augmentation einer Sehne, Untere Extremität	83.89.91 ↔	Sonstige plastische Operationen an der Faszie, Schulter und Axilla
83.88.19 ↔	Augmentation einer Sehne, Andere Lokalisation	83.89.92 ↔	Sonstige plastische Operationen an der Faszie, Oberarm und Ellenbogen
83.88.20 ↔	Sehnenersatzplastik, Kopf und Hals	83.89.93 ↔	Sonstige plastische Operationen an der Faszie, Unterarm
83.88.21 ↔	Sehnenersatzplastik, Schulter und Axilla	83.89.94 ↔	Sonstige plastische Operationen an der Faszie, Brustwand, Bauch und Rücken
83.88.22 ↔	Sehnenersatzplastik, Oberarm und Ellenbogen	83.89.95 ↔	Sonstige plastische Operationen an der Faszie, Leisten- und Genitalregion und Gesäss
83.88.23 ↔	Sehnenersatzplastik, Unterarm	83.89.96 ↔	Sonstige plastische Operationen an der Faszie, Untere Extremität
83.88.24 ↔	Sehnenersatzplastik, Brustwand, Bauch und Rücken		
83.88.25 ↔	Sehnenersatzplastik, Leisten- und Genitalregion und Gesäss		
83.88.26 ↔	Sehnenersatzplastik, Untere Extremität		
83.88.29 ↔	Sehnenersatzplastik, Andere Lokalisation		
83.88.30 ↔	Schaffung eines Sehnen- und Lokalisation		
83.88.31 ↔	Schaffung eines Sehnen- und Extremität		
83.88.32 ↔	Schaffung eines Sehnen- und Lokalisation		
83.88.33 ↔	Schaffung eines Sehnen- und Extremität		
83.88.34 ↔	Schaffung eines Sehnen- und Extremität		

83.8A.30 ↔	Revision von einer sonstigen Lappenplastik mit mikrovaskulärer Anastomosierung aus Muskel oder Faszie, Kopf und Hals	84.04 ↔	Handgelenks-Exartikulation
83.8A.31 ↔	Revision von einer sonstigen Lappenplastik mit mikrovaskulärer Anastomosierung aus Muskel oder Faszie, Schulter und Axilla	84.05 ↔	Vorderarm-Amputation
83.8A.32 ↔	Revision von einer sonstigen Lappenplastik mit mikrovaskulärer Anastomosierung aus Muskel oder Faszie, Oberarm und Ellenbogen	84.06 ↔	Ellenbogen-Exartikulation
83.8A.33 ↔	Revision von einer sonstigen Lappenplastik mit mikrovaskulärer Anastomosierung aus Muskel oder Faszie, Unterarm	84.07 ↔	Oberarm-Amputation
83.8A.34 ↔	Revision von einer sonstigen Lappenplastik mit mikrovaskulärer Anastomosierung aus Muskel oder Faszie, Brustwand, Bauch und Rücken	84.08 ↔	Schultergelenk-Exartikulation
83.8A.35 ↔	Revision von einer sonstigen Lappenplastik mit mikrovaskulärer Anastomosierung aus Muskel oder Faszie, Leisten- und Genitalregion und Gesäss	84.09 ↔	Interthorakoskopuläre Amputation
83.8A.36 ↔	Revision von einer sonstigen Lappenplastik mit mikrovaskulärer Anastomosierung aus Muskel oder Faszie, Untere Extremität	84.10 ↔	Amputation der unteren Extremität, n.n.bez.
83.8A.39 ↔	Revision von einer sonstigen Lappenplastik mit mikrovaskulärer Anastomosierung aus Muskel oder Faszie, andere Lokalisation	84.11 ↔	Zehenamputation
83.91.10 ↔	Lösung von Adhäsionen von Muskel, Sehne, Faszie und Bursa, Kopf und Hals	84.12 ↔	Amputation durch Fuss
83.91.11 ↔	Lösung von Adhäsionen von Muskel, Sehne, Faszie und Bursa, Schulter und Axilla	84.13 ↔	Exartikulation im Sprunggelenk
83.91.12 ↔	Lösung von Adhäsionen von Muskel, Sehne, Faszie und Bursa, Oberarm und Ellenbogen	84.14 ↔	Transmalleoläre Amputation im Sprunggelenk
83.91.13 ↔	Lösung von Adhäsionen von Muskel, Sehne, Faszie und Bursa, Unterarm	84.15 ↔	Sonstige Unterschenkel-Amputation
83.91.14 ↔	Lösung von Adhäsionen von Muskel, Sehne, Faszie und Bursa, Brustwand, Bauch und Rücken	84.16 ↔	Knie-Exartikulation
83.91.15 ↔	Lösung von Adhäsionen von Muskel, Sehne, Faszie und Bursa, Leisten- und Genitalregion und Gesäss	84.17 ↔	Oberschenkel-Amputation
83.91.16 ↔	Lösung von Adhäsionen von Muskel, Sehne, Faszie und Bursa, Untere Extremität	84.18 ↔	Hüft-Exartikulation
83.99.10 ↔	Andere Operationen an Sehnen, Kopf und Hals	84.19 ↔	Abdominopelvine Amputation
83.99.11 ↔	Andere Operationen an Sehnen, Schulter und Axilla	84.20 ↔	Replantation einer Extremität, n.n.bez.
83.99.12 ↔	Andere Operationen an Sehnen, Oberarm und Ellenbogen	84.21 ↔	Daumen-Replantation
83.99.13 ↔	Andere Operationen an Sehnen, Unterarm	84.22 ↔	Finger-Replantation (ausser Daumen)
83.99.14 ↔	Andere Operationen an Sehnen, Brustwand, Bauch und Rücken	84.23.00 ↔	Replantation von Vorderarm, Handgelenk oder Hand, n.n.bez.
83.99.15 ↔	Andere Operationen an Sehnen, Leisten- und Genitalregion und Gesäss	84.23.10 ↔	Replantation von Vorderarm
83.99.16 ↔	Andere Operationen an Sehnen, Untere Extremität	84.23.12 ↔	Replantation von der Mittelhand
83.99.20 ↔	Andere Operationen an Muskel, Faszie und Bursa, Kopf und Hals	84.23.13 ↔	Replantation vom Handgelenk
83.99.21 ↔	Andere Operationen an Muskel, Faszie und Bursa, Schulter und Axilla	84.23.99 ↔	Replantation von Vorderarm, Handgelenk oder Hand, sonstige
83.99.22 ↔	Andere Operationen an Muskel, Faszie und Bursa, Oberarm und Ellenbogen	84.24.00 ↔	Replantation im Ellenbogenbereich oder Oberarm, n.n.bez.
83.99.23 ↔	Andere Operationen an Muskel, Faszie und Bursa, Unterarm	84.24.11 ↔	Replantation im Ellenbogenbereich
83.99.24 ↔	Andere Operationen an Muskel, Faszie und Bursa, Brustwand, Bauch und Rücken	84.24.12 ↔	Replantation vom Oberarm
83.99.25 ↔	Andere Operationen an Muskel, Faszie und Bursa, Leisten- und Genitalregion und Gesäss	84.24.99 ↔	Replantation im Ellenbogenbereich oder Oberarm, sonstige
83.99.26 ↔	Andere Operationen an Muskel, Faszie und Bursa, Untere Extremität	84.25 ↔	Zehen-Replantation
83.99.30 ↔	Revision ohne Ersatz eines Skelettmuskelstimulators	84.26 ↔	Fuss-Replantation
84.00 ↔	Amputation an der oberen Extremität, n.n.bez.	84.27.11 ↔	Replantation im Kniebereich
84.01 ↔	Amputation und Exartikulation an einem Finger (ausgenommen am Daumen)	84.27.12 ↔	Replantation vom Unterschenkel
84.02 ↔	Amputation und Exartikulation am Daumen	84.27.99 ↔	Replantation von Unterschenkel oder Sprunggelenk, sonstige
84.03.00 ↔	Hand-Amputation, n.n.bez.	84.28 ↔	Oberschenkel-Replantation
84.03.10 ↔	Komplette Hand-Amputation an Handwurzel oder Mittelhand	84.29 ↔	Replantation einer Extremität, sonstige
84.03.99 ↔	Hand-Amputation, sonstige	84.3X.10 ↔	Revision eines Amputationsstumpfes, Schulter- und Oberarmregion
		84.3X.11 ↔	Revision eines Amputationsstumpfes, Unterarmregion
		84.3X.12 ↔	Revision eines Amputationsstumpfes, Handregion
		84.3X.13 ↔	Revision eines Amputationsstumpfes, untere Extremität
		84.3X.19 ↔	Revision eines Amputationsstumpfes, andere Lokalisation
		84.3X.99 ↔	Revision eines Amputationsstumpfes, sonstige
		84.53.00 ↔	Implantation von interner Verlängerungsvorrichtung der Extremitäten mit kinetischer Traktion, n.n.bez.
		84.53.10 ↔	Implantation eines nicht motorisierten internen Verlängerungs- oder Knochentransportsystem
		84.53.11 ↔	Implantation eines motorisierten internen Verlängerungs- oder Knochentransportsystem
		84.53.99 ↔	Implantation von interner Verlängerungsvorrichtung der Extremitäten mit kinetischer Traktion, sonstige
		84.54 ↔	Implantation von sonstiger internen Verlängerungsvorrichtung der Extremitäten
		84.92 ↔	Trennung von eineiigen siamesischen Zwillingen
		84.93 ↔	Trennung von zweieiigen siamesischen Zwillingen
		84.99.14 ↔	Borggreve-Plastik
		84.99.31 ↔	Transplantation von Vorderarm, Handgelenk oder Hand
		85.24 ↔	Exzision von ektopischem Mammagewebe
		85.25 ↔	Exzision einer Brustwarze
		85.2C.12 ↔	Chirurgisches Débridement an der Mamma durch Exzision in lokaler Infiltrationsanästhesie, Regional- oder Allgemeinanästhesie, grossflächig
		85.6 ↔	Mastopexie

85.A0 ↔ Mastektomie, n.n.bez.	85.K4.15 ↔ Mammaplastik mit Profunda Artery Perforator Flap [PAP]
85.A1 ↔ Partielle Mastektomie	85.K5 ↔ Mammaplastik mit gestieltem Haut-Muskel-Transplantat (myokutaner Lappen)
85.A2.11 ↔ Hautsparende Mastektomie mit kompletter Resektion des Drüsengewebes, ohne weitere Massnahmen	85.K6.13 ↔ Revision von Haut-Muskel- und Haut-Fett-Lappenplastiken an der Mamma, mit Neuanlage und Korrektur der Gefässanastomose
85.A2.12 ↔ Hautsparende Mastektomie mit kompletter Resektion des Drüsengewebes, mit Straffung des Hautmantels	85.K9 ↔ Plastische Operationen an der Mamma, sonstige
85.A3.11 ↔ Brustwarzenerhaltende Mastektomie mit kompletter Resektion des Drüsengewebes, ohne weitere Massnahmen	86.2A.31 ↔ Chirurgisches Débridement, grosser Ausdehnung, am Kopf
85.A3.12 ↔ Brustwarzenerhaltende Mastektomie mit kompletter Resektion des Drüsengewebes, mit Straffung des Hautmantels	86.2A.36 ↔ Chirurgisches Débridement, grosser Ausdehnung, an der Hand
85.A4 ↔ Einfache Mastektomie	86.2A.3D ↔ Chirurgisches Débridement, grosser Ausdehnung, am Fuss
85.A5 ↔ Modifizierte radikale Mastektomie	86.2A.3E ↔ Chirurgisches Débridement, grosser Ausdehnung, an anderer Lokalisation
85.A6.11 ↔ Radikale Mastektomie ohne Brustwandteilresektion	86.41.11 ↔ Radikale und grossflächige Exzision von Läsion oder Gewebe an Haut und Subkutangewebe, ohne primären Wundverschluss, am Kopf
85.A6.12 ↔ Radikale Mastektomie mit Brustwandteilresektion	86.41.12 ↔ Radikale und grossflächige Exzision von Läsion oder Gewebe an Haut und Subkutangewebe, ohne primären Wundverschluss, am Hals
85.A7 ↔ Erweiterte radikale Mastektomie	86.41.13 ↔ Radikale und grossflächige Exzision von Läsion oder Gewebe an Haut und Subkutangewebe, ohne primären Wundverschluss, an Schulter und Axilla
85.A8 ↔ Mastektomie bei Gynäkomastie	86.41.14 ↔ Radikale und grossflächige Exzision von Läsion oder Gewebe an Haut und Subkutangewebe, ohne primären Wundverschluss, an Oberarm und Ellenbogen
85.A9 ↔ Mastektomie, sonstige	86.41.15 ↔ Radikale und grossflächige Exzision von Läsion oder Gewebe an Haut und Subkutangewebe, ohne primären Wundverschluss, an Unterarm
85.B ↔ Mammareduktionsplastik	86.41.16 ↔ Radikale und grossflächige Exzision von Läsion oder Gewebe an Haut und Subkutangewebe, ohne primären Wundverschluss, an der Hand
85.D1 ↔ Intramammäre Injektion zur Augmentation	86.41.17 ↔ Radikale und grossflächige Exzision von Läsion oder Gewebe an Haut und Subkutangewebe, ohne primären Wundverschluss, an Brustwand und Rücken
85.D2 ↔ Prothesenimplantation an der Mamma zur Augmentation	86.41.18 ↔ Radikale und grossflächige Exzision von Läsion oder Gewebe an Haut und Subkutangewebe, ohne primären Wundverschluss, an Bauchregion und Leiste
85.D9 ↔ Augmentationsmammaplastik, sonstige	86.41.1A ↔ Radikale und grossflächige Exzision von Läsion oder Gewebe an Haut und Subkutangewebe, ohne primären Wundverschluss, am Gesäss
85.E0 ↔ Prothesenimplantation an der Mamma, n.n.bez.	86.41.1B ↔ Radikale und grossflächige Exzision von Läsion oder Gewebe an Haut und Subkutangewebe, ohne primären Wundverschluss, an Oberschenkel und Knie
85.E1 ↔ Prothesenimplantation an der Mamma, zur primären Rekonstruktion	86.41.1C ↔ Radikale und grossflächige Exzision von Läsion oder Gewebe an Haut und Subkutangewebe, ohne primären Wundverschluss, an Unterschenkel
85.E2 ↔ Prothesenimplantation an der Mamma, zur sekundären Rekonstruktion	86.41.1D ↔ Radikale und grossflächige Exzision von Läsion oder Gewebe an Haut und Subkutangewebe, ohne primären Wundverschluss, am Fuss
85.E9 ↔ Prothesenimplantation an der Mamma, sonstige	86.42.11 ↔ Radikale und grossflächige Exzision von Läsion oder Gewebe an Haut und Subkutangewebe, mit primärem Wundverschluss, am Kopf
85.F1 ↔ Revision ohne Ersatz eines Mammaimplantats	86.42.12 ↔ Radikale und grossflächige Exzision von Läsion oder Gewebe an Haut und Subkutangewebe, mit primärem Wundverschluss, am Hals
85.F2.00 ↔ Entfernung eines Mammaimplantats, n.n.bez.	86.42.13 ↔ Radikale und grossflächige Exzision von Läsion oder Gewebe an Haut und Subkutangewebe, mit primärem Wundverschluss, an Schulter und Axilla
85.F2.09 ↔ Entfernung eines Mammaimplantats, sonstige	86.42.14 ↔ Radikale und grossflächige Exzision von Läsion oder Gewebe an Haut und Subkutangewebe, mit primärem Wundverschluss, an Oberarm und Ellenbogen
85.F2.11 ↔ Entfernung eines Mammaimplantats, mit Kapsulotomie	
85.F2.12 ↔ Entfernung eines Mammaimplantats, mit Kapsulektomie	
85.G1 ↔ Naht an der Brustwarze (nach Verletzung)	
85.G2 ↔ Transposition einer Brustwarze	
85.G4.12 ↔ Plastische Rekonstruktion der Brustwarze mit lokalem Lappen	
85.G5.12 ↔ Plastische Rekonstruktion des Warzenhofs mit lokalem Lappen	
85.H1 ↔ Autologe Vollhauttransplantation an die Mamma	
85.H2 ↔ Autologe Spalthauttransplantation an die Mamma	
85.I1 ↔ Lappenplastik an Haut und Subkutangewebe der Mamma	
85.I2 ↔ Gestielte Lappenplastik an Haut und Subkutangewebe der Mamma	
85.J1 ↔ Temporäre Weichteildeckung an der Mamma	
85.J2 ↔ Einsetzen eines Gewebeexpanders in die Mamma	
85.K0 ↔ Plastische Operationen an der Mamma, n.n.bez.	
85.K3.09 ↔ Plastische Rekonstruktion an der Mamma mit freiem Haut-Muskel-Lappen mit mikrovaskulärer Anastomosierung, sonstige	
85.K3.11 ↔ Mammaplastik mit freiem Haut-Muskel-Transplantat	
85.K3.12 ↔ Mammaplastik mit muskulokutaner Gracilis-Lappenplastik	
85.K4.09 ↔ Plastische Rekonstruktion der Mamma mit freiem Haut-Fett-Lappen mit mikrovaskulärer Anastomosierung, sonstige	
85.K4.11 ↔ Mammaplastik mit Deep inferior epigastric perforator flap [DIEP]	
85.K4.12 ↔ Mammaplastik mit Superficial inferior epigastric artery flap [SIEA]	
85.K4.13 ↔ Mammaplastik mit Superior gluteal artery perforator flap [S-GAP]	
85.K4.14 ↔ Mammaplastik mit Inferior gluteal artery perforator flap [I-GAP]	

86.42.15 ↔	Radikale und grossflächige Exzision von Läsion oder Gewebe an Haut und Subkutangewebe, mit primärem Wundverschluss, an Unterarm	86.6A.15 ↔	Autologe Vollhauttransplantation, kleinflächig, am Unterarm
86.42.16 ↔	Radikale und grossflächige Exzision von Läsion oder Gewebe an Haut und Subkutangewebe, mit primärem Wundverschluss, an der Hand	86.6A.16 ↔	Autologe Vollhauttransplantation, kleinflächig, an der Hand
86.42.17 ↔	Radikale und grossflächige Exzision von Läsion oder Gewebe an Haut und Subkutangewebe, mit primärem Wundverschluss, an Brustwand und Rücken	86.6A.17 ↔	Autologe Vollhauttransplantation, kleinflächig, an Brustwand und Rücken
86.42.18 ↔	Radikale und grossflächige Exzision von Läsion oder Gewebe an Haut und Subkutangewebe, mit primärem Wundverschluss, an Bauchregion und Leiste	86.6A.18 ↔	Autologe Vollhauttransplantation, kleinflächig, an Bauchregion und Leiste
86.42.1A ↔	Radikale und grossflächige Exzision von Läsion oder Gewebe an Haut und Subkutangewebe, mit primärem Wundverschluss, am Gesäss	86.6A.1A ↔	Autologe Vollhauttransplantation, kleinflächig, am Gesäss
86.42.1B ↔	Radikale und grossflächige Exzision von Läsion oder Gewebe an Haut und Subkutangewebe, mit primärem Wundverschluss, an Oberschenkel und Knie	86.6A.1B ↔	Autologe Vollhauttransplantation, kleinflächig, an Oberschenkel und Knie
86.42.1C ↔	Radikale und grossflächige Exzision von Läsion oder Gewebe an Haut und Subkutangewebe, mit primärem Wundverschluss, an Unterschenkel	86.6A.1C ↔	Autologe Vollhauttransplantation, kleinflächig, am Unterschenkel
86.42.1D ↔	Radikale und grossflächige Exzision von Läsion oder Gewebe an Haut und Subkutangewebe, mit primärem Wundverschluss, am Fuss	86.6A.1D ↔	Autologe Vollhauttransplantation, kleinflächig, am Fuss
86.43.11 ↔	Radikale und grossflächige Exzision von Läsion oder Gewebe an Haut und Subkutangewebe, mit plastischer Deckung, am Kopf	86.6A.21 ↔	Autologe Vollhauttransplantation, grossflächig, am Kopf
86.43.12 ↔	Radikale und grossflächige Exzision von Läsion oder Gewebe an Haut und Subkutangewebe, mit plastischer Deckung, am Hals	86.6A.22 ↔	Autologe Vollhauttransplantation, grossflächig, am Hals
86.43.13 ↔	Radikale und grossflächige Exzision von Läsion oder Gewebe an Haut und Subkutangewebe, mit plastischer Deckung, an Schulter und Axilla	86.6A.23 ↔	Autologe Vollhauttransplantation, grossflächig, an Schulter und Axilla
86.43.14 ↔	Radikale und grossflächige Exzision von Läsion oder Gewebe an Haut und Subkutangewebe, mit plastischer Deckung, an Oberarm und Ellenbogen	86.6A.24 ↔	Autologe Vollhauttransplantation, grossflächig, an Oberarm und Ellenbogen
86.43.15 ↔	Radikale und grossflächige Exzision von Läsion oder Gewebe an Haut und Subkutangewebe, mit plastischer Deckung, an Unterarm	86.6A.25 ↔	Autologe Vollhauttransplantation, grossflächig, am Unterarm
86.43.16 ↔	Radikale und grossflächige Exzision von Läsion oder Gewebe an Haut und Subkutangewebe, mit plastischer Deckung, an der Hand	86.6A.26 ↔	Autologe Vollhauttransplantation, grossflächig, an der Hand
86.43.17 ↔	Radikale und grossflächige Exzision von Läsion oder Gewebe an Haut und Subkutangewebe, mit plastischer Deckung, an Brustwand und Rücken	86.6A.27 ↔	Autologe Vollhauttransplantation, grossflächig, an Brustwand und Rücken
86.43.18 ↔	Radikale und grossflächige Exzision von Läsion oder Gewebe an Haut und Subkutangewebe, mit plastischer Deckung, an Bauchregion und Leiste	86.6A.28 ↔	Autologe Vollhauttransplantation, grossflächig, an Bauchregion und Leiste
86.43.1A ↔	Radikale und grossflächige Exzision von Läsion oder Gewebe an Haut und Subkutangewebe, mit plastischer Deckung, am Gesäss	86.6A.2A ↔	Autologe Vollhauttransplantation, grossflächig, am Gesäss
86.43.1B ↔	Radikale und grossflächige Exzision von Läsion oder Gewebe an Haut und Subkutangewebe, mit plastischer Deckung, an Oberschenkel und Knie	86.6A.2B ↔	Autologe Vollhauttransplantation, grossflächig, an Oberschenkel und Knie
86.43.1C ↔	Radikale und grossflächige Exzision von Läsion oder Gewebe an Haut und Subkutangewebe, mit plastischer Deckung, an Unterschenkel	86.6A.2C ↔	Autologe Vollhauttransplantation, grossflächig, am Unterschenkel
86.43.1D ↔	Radikale und grossflächige Exzision von Läsion oder Gewebe an Haut und Subkutangewebe, mit plastischer Deckung, am Fuss	86.6A.2D ↔	Autologe Vollhauttransplantation, grossflächig, am Fuss
86.6A.11 ↔	Autologe Vollhauttransplantation, kleinflächig, am Kopf	86.6B.11 ↔	Autologe Spalthauttransplantation, kleinflächig, am Kopf
86.6A.12 ↔	Autologe Vollhauttransplantation, kleinflächig, am Hals	86.6B.12 ↔	Autologe Spalthauttransplantation, kleinflächig, am Hals
86.6A.13 ↔	Autologe Vollhauttransplantation, kleinflächig, an Schulter und Axilla	86.6B.13 ↔	Autologe Spalthauttransplantation, kleinflächig, an Schulter und Axilla
86.6A.14 ↔	Autologe Vollhauttransplantation, kleinflächig, an Oberarm und Ellenbogen	86.6B.14 ↔	Autologe Spalthauttransplantation, kleinflächig, an Oberarm und Ellenbogen
		86.6B.15 ↔	Autologe Spalthauttransplantation, kleinflächig, am Unterarm
		86.6B.16 ↔	Autologe Spalthauttransplantation, kleinflächig, an der Hand
		86.6B.17 ↔	Autologe Spalthauttransplantation, kleinflächig, an Brustwand und Rücken
		86.6B.18 ↔	Autologe Spalthauttransplantation, kleinflächig, an Bauchregion und Leiste
		86.6B.1A ↔	Autologe Spalthauttransplantation, kleinflächig, am Gesäss
		86.6B.1B ↔	Autologe Spalthauttransplantation, kleinflächig, an Oberschenkel und Knie
		86.6B.1C ↔	Autologe Spalthauttransplantation, kleinflächig, am Unterschenkel
		86.6B.1D ↔	Autologe Spalthauttransplantation, kleinflächig, am Fuss
		86.6B.21 ↔	Autologe Spalthauttransplantation, grossflächig, am Kopf
		86.6B.22 ↔	Autologe Spalthauttransplantation, grossflächig, am Hals
		86.6B.23 ↔	Autologe Spalthauttransplantation, grossflächig, an Schulter und Axilla

86.6B.24 ↔ Autologe Spalthauttransplantation, grossflächig, an Oberarm und Ellenbogen	86.7B.18 ↔ Gestielte regionale Lappenplastik, an Bauchregion und Leiste
86.6B.25 ↔ Autologe Spalthauttransplantation, grossflächig, am Unterarm	86.7B.1A ↔ Gestielte regionale Lappenplastik, am Gesäss
86.6B.26 ↔ Autologe Spalthauttransplantation, grossflächig, an der Hand	86.7B.1B ↔ Gestielte regionale Lappenplastik, an Oberschenkel und Knie
86.6B.27 ↔ Autologe Spalthauttransplantation, grossflächig, an Brustwand und Rücken	86.7B.1C ↔ Gestielte regionale Lappenplastik, am Unterschenkel
86.6B.28 ↔ Autologe Spalthauttransplantation, grossflächig, an Bauchregion und Leiste	86.7B.1D ↔ Gestielte regionale Lappenplastik, am Fuss
86.6B.2A ↔ Autologe Spalthauttransplantation, grossflächig, am Gesäss	86.7C.11 ↔ Gestielte Fernlappenplastik, am Kopf
86.6B.2B ↔ Autologe Spalthauttransplantation, grossflächig, an Oberschenkel und Knie	86.7C.12 ↔ Gestielte Fernlappenplastik, am Hals
86.6B.2C ↔ Autologe Spalthauttransplantation, grossflächig, am Unterschenkel	86.7C.13 ↔ Gestielte Fernlappenplastik, an Schulter und Axilla
86.6B.2D ↔ Autologe Spalthauttransplantation, grossflächig, am Fuss	86.7C.14 ↔ Gestielte Fernlappenplastik, an Oberarm und Ellenbogen
86.6D.11 ↔ Revision einer freien Hauttransplantation und eines permanenten Hautersatzes, am Kopf	86.7C.15 ↔ Gestielte Fernlappenplastik, am Unterarm
86.6D.16 ↔ Revision einer freien Hauttransplantation und eines permanenten Hautersatzes, an der Hand	86.7C.16 ↔ Gestielte Fernlappenplastik, an der Hand
86.6D.1D ↔ Revision einer freien Hauttransplantation und eines permanenten Hautersatzes, am Fuss	86.7C.17 ↔ Gestielte Fernlappenplastik, an Brustwand und Rücken
86.6D.1E ↔ Revision einer freien Hauttransplantation und eines permanenten Hautersatzes, an anderer Lokalisation	86.7C.18 ↔ Gestielte Fernlappenplastik, an Bauchregion und Leiste
86.7A.31 ↔ Verschiebe-Rotationsplastik, kleinflächig, am Kopf	86.7C.1A ↔ Gestielte Fernlappenplastik, am Gesäss
86.7A.36 ↔ Verschiebe-Rotationsplastik, kleinflächig, an der Hand	86.7C.1B ↔ Gestielte Fernlappenplastik, an Oberschenkel und Knie
86.7A.3D ↔ Verschiebe-Rotationsplastik, kleinflächig, am Fuss	86.7C.1C ↔ Gestielte Fernlappenplastik, am Unterschenkel
86.7A.3E ↔ Verschiebe-Rotationsplastik, kleinflächig, an anderer Lokalisation	86.7C.1D ↔ Gestielte Fernlappenplastik, am Fuss
86.7A.41 ↔ Verschiebe-Rotationsplastik, grossflächig, am Kopf	86.7D.11 ↔ Plastik mit freiem Lappen mit mikrovaskulärer Anastomosierung, am Kopf
86.7A.46 ↔ Verschiebe-Rotationsplastik, grossflächig, an der Hand	86.7D.12 ↔ Plastik mit freiem Lappen mit mikrovaskulärer Anastomosierung, am Hals
86.7A.4D ↔ Verschiebe-Rotationsplastik, grossflächig, am Fuss	86.7D.13 ↔ Plastik mit freiem Lappen mit mikrovaskulärer Anastomosierung, an Schulter und Axilla
86.7A.4E ↔ Verschiebe-Rotationsplastik, grossflächig, an anderer Lokalisation	86.7D.14 ↔ Plastik mit freiem Lappen mit mikrovaskulärer Anastomosierung, an Oberarm und Ellenbogen
86.7A.51 ↔ Transpositionsplastik (VY), kleinflächig, am Kopf	86.7D.15 ↔ Plastik mit freiem Lappen mit mikrovaskulärer Anastomosierung, am Unterarm
86.7A.56 ↔ Transpositionsplastik (VY), kleinflächig, an der Hand	86.7D.16 ↔ Plastik mit freiem Lappen mit mikrovaskulärer Anastomosierung, an der Hand
86.7A.5D ↔ Transpositionsplastik (VY), kleinflächig, am Fuss	86.7D.17 ↔ Plastik mit freiem Lappen mit mikrovaskulärer Anastomosierung, an Brustwand und Rücken
86.7A.5E ↔ Transpositionsplastik (VY), kleinflächig, an anderer Lokalisation	86.7D.18 ↔ Plastik mit freiem Lappen mit mikrovaskulärer Anastomosierung, an Bauchregion und Leiste
86.7A.61 ↔ Transpositionsplastik (VY), grossflächig, am Kopf	86.7D.1A ↔ Plastik mit freiem Lappen mit mikrovaskulärer Anastomosierung, am Gesäss
86.7A.66 ↔ Transpositionsplastik (VY), grossflächig, an der Hand	86.7D.1B ↔ Plastik mit freiem Lappen mit mikrovaskulärer Anastomosierung, an Oberschenkel und Knie
86.7A.6D ↔ Transpositionsplastik (VY), grossflächig, am Fuss	86.7D.1C ↔ Plastik mit freiem Lappen mit mikrovaskulärer Anastomosierung, am Unterschenkel
86.7A.6E ↔ Transpositionsplastik (VY), grossflächig, an anderer Lokalisation	86.7D.1D ↔ Plastik mit freiem Lappen mit mikrovaskulärer Anastomosierung, am Fuss
86.7A.71 ↔ Insellappenplastik, kleinflächig, am Kopf	86.7E.21 ↔ Revision von gestielter regionaler Lappenplastik, am Kopf
86.7A.76 ↔ Insellappenplastik, kleinflächig, an der Hand	86.7E.26 ↔ Revision von gestielter regionaler Lappenplastik, an der Hand
86.7A.7D ↔ Insellappenplastik, kleinflächig, am Fuss	86.7E.2D ↔ Revision von gestielter regionaler Lappenplastik, am Fuss
86.7A.7E ↔ Insellappenplastik, kleinflächig, an anderer Lokalisation	86.7E.2E ↔ Revision von gestielter regionaler Lappenplastik, an anderer Lokalisation
86.7A.81 ↔ Insellappenplastik, grossflächig, am Kopf	86.7E.31 ↔ Revision von gestielter Fernlappenplastik, am Kopf
86.7A.86 ↔ Insellappenplastik, grossflächig, an der Hand	86.7E.36 ↔ Revision von gestielter Fernlappenplastik, an der Hand
86.7A.8D ↔ Insellappenplastik, grossflächig, am Fuss	86.7E.3D ↔ Revision von gestielter Fernlappenplastik, am Fuss
86.7A.8E ↔ Insellappenplastik, grossflächig, an anderer Lokalisation	86.7E.3E ↔ Revision von gestielter Fernlappenplastik, an anderer Lokalisation
86.7A.B6 ↔ Z-Plastik, grossflächig, an der Hand	86.7E.41 ↔ Revision von einer Plastik mit freien Lappen mit mikrovaskulärer Anastomosierung, am Kopf
86.7A.D6 ↔ W-Plastik, grossflächig, an der Hand	86.7E.46 ↔ Revision von einer Plastik mit freien Lappen mit mikrovaskulärer Anastomosierung, an der Hand
86.7B.11 ↔ Gestielte regionale Lappenplastik, am Kopf	86.7E.4D ↔ Revision von einer Plastik mit freien Lappen mit mikrovaskulärer Anastomosierung, am Fuss
86.7B.12 ↔ Gestielte regionale Lappenplastik, am Hals	86.7E.4E ↔ Revision von einer Plastik mit freien Lappen mit mikrovaskulärer Anastomosierung, an anderer Lokalisation
86.7B.13 ↔ Gestielte regionale Lappenplastik, an Schulter und Axilla	86.81 ↔ Straffungsoperation am Gesicht
86.7B.14 ↔ Gestielte regionale Lappenplastik, an Oberarm und Ellenbogen	
86.7B.15 ↔ Gestielte regionale Lappenplastik, am Unterarm	
86.7B.16 ↔ Gestielte regionale Lappenplastik, an der Hand	
86.7B.17 ↔ Gestielte regionale Lappenplastik, an Brustwand und Rücken	

86.82 ↔	Rhytidektomie am Gesicht	86.8A.2D ↔	Weichteildeckung und Hautersatz mittels kultivierten Keratinozyten mit Applikation als Blatt, grossflächig, am Fuss
86.83.11 ↔	Gewebereduktionsplastik an Kopf und Hals	86.8A.2E ↔	Weichteildeckung und Hautersatz mittels kultivierten Keratinozyten mit Applikation als Blatt, grossflächig, an anderer Lokalisation
86.83.12 ↔	Gewebereduktionsplastik an Schulter und Oberarm	86.8A.31 ↔	Weichteildeckung und Hautersatz mittels Applikation von Zellsuspension (Sprühtherapie) von autologen kultivierten Keratinozyten und Fibroblasten, kleinflächig, am Kopf
86.83.13 ↔	Gewebereduktionsplastik an Unterarm	86.8A.36 ↔	Weichteildeckung und Hautersatz mittels Applikation von Zellsuspension (Sprühtherapie) von autologen kultivierten Keratinozyten und Fibroblasten, kleinflächig, an der Hand
86.83.14 ↔	Gewebereduktionsplastik an Hand	86.8A.3D ↔	Weichteildeckung und Hautersatz mittels Applikation von Zellsuspension (Sprühtherapie) von autologen kultivierten Keratinozyten und Fibroblasten, kleinflächig, am Fuss
86.83.1A ↔	Gewebereduktionsplastik am Bauch	86.8A.3E ↔	Weichteildeckung und Hautersatz mittels Applikation von Zellsuspension (Sprühtherapie) von autologen kultivierten Keratinozyten und Fibroblasten, kleinflächig, an anderer Lokalisation
86.83.1B ↔	Gewebereduktionsplastik an Rücken oder Flanke	86.8A.41 ↔	Weichteildeckung und Hautersatz mittels Applikation von Zellsuspension (Sprühtherapie) von autologen kultivierten Keratinozyten und Fibroblasten, grossflächig, am Kopf
86.83.1C ↔	Gewebereduktionsplastik gleichzeitig Bauch, Flanke sowie Rücken	86.8A.46 ↔	Weichteildeckung und Hautersatz mittels Applikation von Zellsuspension (Sprühtherapie) von autologen kultivierten Keratinozyten und Fibroblasten, grossflächig, an der Hand
86.83.1D ↔	Gewebereduktionsplastik an der Leisten- und Genitalregion	86.8A.4D ↔	Weichteildeckung und Hautersatz mittels Applikation von Zellsuspension (Sprühtherapie) von autologen kultivierten Keratinozyten und Fibroblasten, grossflächig, am Fuss
86.83.1E ↔	Gewebereduktionsplastik am Gesäss	86.8A.4E ↔	Weichteildeckung und Hautersatz mittels Applikation von Zellsuspension (Sprühtherapie) von autologen kultivierten Keratinozyten und Fibroblasten, grossflächig, an anderer Lokalisation
86.83.1F ↔	Gewebereduktionsplastik an Oberschenkel	86.91 ↔	Exzision von Haut zur Transplantation
86.83.1G ↔	Gewebereduktionsplastik an Unterschenkel und Fuss	86.93.09 ↔	Einsetzen eines Gewebeexpanders, sonstige
86.85.30 ↔	Trennung einer kompletten Syndaktylie mit Verschiebeplastik, Kuppenplastik oder Seitenbandrekonstruktion, der Hand	86.93.21 ↔	Einsetzen eines Gewebeexpanders am Kopf
86.85.40 ↔	Trennung einer kompletten Syndaktylie mit Verschiebeplastik, Kuppenplastik oder Seitenbandrekonstruktion, des Fusses	86.93.26 ↔	Einsetzen eines Gewebeexpanders an der Hand
86.85.50 ↔	Resektion gedoppelter Anteile bei Syndaktylie oder Polydaktylie mit Gelenkrekonstruktion, der Hand	86.93.2D ↔	Einsetzen eines Gewebeexpanders am Fuss
86.85.60 ↔	Resektion gedoppelter Anteile bei Syndaktylie oder Polydaktylie mit Gelenkrekonstruktion, des Fusses	86.93.2E ↔	Einsetzen eines Gewebeexpanders an anderer Lokalisation
86.85.70 ↔	Korrektur einer Polysyndaktylie durch Fusion gedoppelter Anteile, der Hand	86.A2.21 ↔	Temporäre Weichteildeckung durch hydrolytisch resorbierbare Membran, grossflächig, am Kopf
86.85.80 ↔	Korrektur einer Polysyndaktylie durch Fusion gedoppelter Anteile, des Fusses	86.A2.26 ↔	Temporäre Weichteildeckung durch hydrolytisch resorbierbare Membran, grossflächig, an der Hand
86.88.D1 ↔	Temporäre Weichteildeckung durch alloplastisches Material, grossflächig, am Kopf	86.A2.2D ↔	Temporäre Weichteildeckung durch hydrolytisch resorbierbare Membran, grossflächig, am Fuss
86.88.D6 ↔	Temporäre Weichteildeckung durch alloplastisches Material, grossflächig, an der Hand	86.A2.2E ↔	Temporäre Weichteildeckung durch hydrolytisch resorbierbare Membran, grossflächig, an anderer Lokalisation
86.88.DD ↔	Temporäre Weichteildeckung durch alloplastisches Material, grossflächig, am Fuss	92.20 ↔	Infusion von flüssigem Radioisotop
86.88.DE ↔	Temporäre Weichteildeckung durch alloplastisches Material, grossflächig, an anderer Lokalisation	92.21.00 ↔	Oberflächenstrahlentherapie, n.n.bez.
86.88.F1 ↔	Temporäre Weichteildeckung mittels allogener Haut, grossflächig, am Kopf	92.21.01 ↔	Oberflächenstrahlentherapie, bis zu 2 Bestrahlungsfelder
86.88.F6 ↔	Temporäre Weichteildeckung mittels allogener Haut, grossflächig, an der Hand	92.21.02 ↔	Oberflächenstrahlentherapie, mehr als 2 Bestrahlungsfelder
86.88.FD ↔	Temporäre Weichteildeckung mittels allogener Haut, grossflächig, am Fuss	92.22.00 ↔	Orthovoltstrahlentherapie, n.n.bez.
86.88.FE ↔	Temporäre Weichteildeckung mittels allogener Haut, grossflächig, an anderer Lokalisation	92.22.01 ↔	Orthovoltstrahlentherapie, bis zu 2 Bestrahlungsfelder
86.88.H1 ↔	Temporäre Weichteildeckung mittels xenogener Haut, grossflächig, am Kopf	92.22.02 ↔	Orthovoltstrahlentherapie, mehr als 2 Bestrahlungsfelder
86.88.H6 ↔	Temporäre Weichteildeckung mittels xenogener Haut, grossflächig, an der Hand	92.22.11 ↔	Intraoperative Röntgenstrahlentherapie, bis 300 kV
86.88.HD ↔	Temporäre Weichteildeckung mittels xenogener Haut, grossflächig, am Fuss	92.22.12 ↔	Intraoperative Röntgenstrahlentherapie, 300 kV - < 1 MV
86.88.HE ↔	Temporäre Weichteildeckung mittels xenogener Haut, grossflächig, an anderer Lokalisation	92.22.19 ↔	Intraoperative Röntgenstrahlentherapie, sonstige
86.8A.11 ↔	Weichteildeckung und Hautersatz mittels kultivierten Keratinozyten mit Applikation als Blatt, kleinflächig, am Kopf	92.23.00 ↔	Hochvoltstrahlentherapie, n.n.bez.
86.8A.16 ↔	Weichteildeckung und Hautersatz mittels kultivierten Keratinozyten mit Applikation als Blatt, kleinflächig, an der Hand	92.23.01 ↔	Telekobaltgerät bis zu 2 Bestrahlungsfelder
86.8A.1D ↔	Weichteildeckung und Hautersatz mittels kultivierten Keratinozyten mit Applikation als Blatt, kleinflächig, am Fuss		
86.8A.1E ↔	Weichteildeckung und Hautersatz mittels kultivierten Keratinozyten mit Applikation als Blatt, kleinflächig, an anderer Lokalisation		
86.8A.21 ↔	Weichteildeckung und Hautersatz mittels kultivierten Keratinozyten mit Applikation als Blatt, grossflächig, am Kopf		
86.8A.26 ↔	Weichteildeckung und Hautersatz mittels kultivierten Keratinozyten mit Applikation als Blatt, grossflächig, an der Hand		

92.23.02 ↔	Telekobaltgerät 3 bis 4 Bestrahlungsfelder	92.25.21 ↔	Teleradiotherapie mit Elektronen, Linearbeschleuniger, ohne bildgestützte Einstellung, bis zu 2 Bestrahlungsfelder
92.23.03 ↔	Telekobaltgerät mehr als 4 Bestrahlungsfelder oder 3D-geplante Bestrahlung	92.25.22 ↔	Teleradiotherapie mit Elektronen, Linearbeschleuniger, ohne bildgestützte Einstellung, mehr als 2 Bestrahlungsfelder
92.23.08 ↔	Hochvoltstrahlentherapie, andere Isotope	92.25.23 ↔	Teleradiotherapie mit Elektronen, Linearbeschleuniger, ohne bildgestützte Einstellung, 3D-geplante Bestrahlung
92.23.09 ↔	Telekobaltgerät, sonstige	92.25.24 ↔	Teleradiotherapie mit Elektronen, Linearbeschleuniger, ohne bildgestützte Einstellung, intensitätsmodulierte Radiotherapie
92.24.00 ↔	Teleradiotherapie mit Photonen, Linearbeschleuniger, n.n.bez.	92.26.00 ↔	Teleradiotherapie mit anderen Partikelstrahlen, n.n.bez.
92.24.01 ↔	Teleradiotherapie mit Photonen, Linearbeschleuniger, Grossfeldbestrahlung	92.26.99 ↔	Teleradiotherapie mit anderen Partikelstrahlen, sonstige
92.24.02 ↔	Teleradiotherapie mit Photonen, Linearbeschleuniger, Halbkörperbestrahlung	92.27.00 ↔	Implantation oder Einsetzen radioaktiver Elemente (Brachytherapie mit umschlossenen Radionukliden), Körperoberfläche, sonstiger oder n.n.bez. Applikationsort
92.24.03 ↔	Teleradiotherapie mit Photonen, Linearbeschleuniger, Ganzkörperbestrahlung	92.27.10 ↔	Implantation oder Einsetzen radioaktiver Elemente (Brachytherapie mit umschlossenen Radionukliden), weibliche Geschlechtsorgane, n.n.bez.
92.24.04 ↔	Teleradiotherapie mit Photonen, Linearbeschleuniger, Intraoperative Strahlentherapie	92.27.11 ↔	Implantation oder Einsetzen radioaktiver Elemente (Brachytherapie mit umschlossenen Radionukliden), intrauterin
92.24.09 ↔	Teleradiotherapie mit Photonen, Linearbeschleuniger, sonstige	92.27.12 ↔	Implantation oder Einsetzen radioaktiver Elemente (Brachytherapie mit umschlossenen Radionukliden), intravaginal
92.24.11 ↔	Teleradiotherapie mit Photonen, Linearbeschleuniger, mit bildgestützter Einstellung [IGRT], bis zu 2 Bestrahlungsfelder	92.27.13 ↔	Implantation oder Einsetzen radioaktiver Elemente (Brachytherapie mit umschlossenen Radionukliden), intrauterin und intravaginal kombiniert
92.24.12 ↔	Teleradiotherapie mit Photonen, Linearbeschleuniger, mit bildgestützter Einstellung [IGRT], mehr als 2 Bestrahlungsfelder	92.27.21 ↔	Implantation oder Einsetzen radioaktiver Elemente (Brachytherapie mit umschlossenen Radionukliden), Körperoberfläche
92.24.13 ↔	Teleradiotherapie mit Photonen, Linearbeschleuniger, mit bildgestützter Einstellung [IGRT], 3D-geplante Bestrahlung	92.27.22 ↔	Implantation oder Einsetzen radioaktiver Elemente (Brachytherapie mit umschlossenen Radionukliden), intrakavitär
92.24.14 ↔	Teleradiotherapie mit Photonen, Linearbeschleuniger, mit bildgestützter Einstellung [IGRT], intensitätsmodulierte Radiotherapie	92.27.23 ↔	Implantation oder Einsetzen radioaktiver Elemente (Brachytherapie mit umschlossenen Radionukliden), intraluminal
92.24.21 ↔	Teleradiotherapie mit Photonen, Linearbeschleuniger, ohne bildgestützte Einstellung, bis zu 2 Bestrahlungsfelder:	92.27.30 ↔	Implantation oder Einsetzen radioaktiver Elemente (Brachytherapie mit umschlossenen Radionukliden), Gefäss n.n.bez.
92.24.22 ↔	Teleradiotherapie mit Photonen, Linearbeschleuniger, ohne bildgestützte Einstellung, mehr als 2 Bestrahlungsfelder	92.27.31 ↔	Implantation oder Einsetzen radioaktiver Elemente (Brachytherapie mit umschlossenen Radionukliden), Koronargefäss
92.24.23 ↔	Teleradiotherapie mit Photonen, Linearbeschleuniger, ohne bildgestützte Einstellung, 3D-geplante Bestrahlung	92.27.39 ↔	Implantation oder Einsetzen radioaktiver Elemente (Brachytherapie mit umschlossenen Radionukliden), sonstiges Gefäss
92.24.24 ↔	Teleradiotherapie mit Photonen, Linearbeschleuniger, ohne bildgestützte Einstellung, intensitätsmodulierte Radiotherapie	92.27.40 ↔	Implantation oder Einsetzen radioaktiver Elemente (Brachytherapie mit umschlossenen Radionukliden), intraoperativ
92.24.30 ↔	Teleradiotherapie mit Photonen, hochkomplexe Radiotherapie mit spezialisierter Ausstattung	92.27.70 ↔	Radioaktive Moulagen, n.n.bez.
92.25.00 ↔	Teleradiotherapie mit Elektronen, Linearbeschleuniger, n.n.bez.	92.27.71 ↔	Radioaktive Moulagen, Konstruktion und Applikation von oberflächlichen radioaktiven Moulagen
92.25.01 ↔	Teleradiotherapie mit Elektronen, Linearbeschleuniger, Grossfeldbestrahlung	92.27.72 ↔	Radioaktive Moulagen, Konstruktion und Applikation von nicht auf der Körperoberfläche verwendeten Applikatoren
92.25.02 ↔	Teleradiotherapie mit Elektronen, Linearbeschleuniger, Halbkörperbestrahlung	92.27.73 ↔	Radioaktive Moulagen, Konstruktion und Applikation von Augenapplikatoren
92.25.03 ↔	Teleradiotherapie mit Elektronen, Linearbeschleuniger, Ganzkörperbestrahlung	92.27.79 ↔	Radioaktive Moulagen, sonstige
92.25.04 ↔	Teleradiotherapie mit Elektronen, Linearbeschleuniger, Intraoperative Strahlentherapie	92.28.00 ↔	Injektion, Instillation oder orale Gabe von Radioisotopen, n.n.bez.
92.25.09 ↔	Teleradiotherapie mit Elektronen, Linearbeschleuniger, sonstige	92.28.09 ↔	Injektion, Instillation oder orale Gabe von Radioisotopen, sonstige
92.25.11 ↔	Teleradiotherapie mit Elektronen, Linearbeschleuniger, mit bildgestützter Einstellung	92.28.11 ↔	Therapie mit offenen Radionukliden bei Knochenmetastasen
92.25.12 ↔	Teleradiotherapie mit Elektronen, Linearbeschleuniger, mit bildgestützter Einstellung, bis zu 2 Bestrahlungsfelder	92.28.14 ↔	Instillation von offenen Radionukliden in Gelenke
92.25.13 ↔	Teleradiotherapie mit Elektronen, Linearbeschleuniger, mit bildgestützter Einstellung, mehr als 2 Bestrahlungsfelder	92.28.24 ↔	Selektive intravaskuläre Radiochemoembolisation mit I-131-Lipiodol
92.25.14 ↔	Teleradiotherapie mit Elektronen, Linearbeschleuniger, mit bildgestützter Einstellung, 3D-geplante Bestrahlung		
92.25.15 ↔	Teleradiotherapie mit Elektronen, Linearbeschleuniger, mit bildgestützter Einstellung, intensitätsmodulierte Radiotherapie		

92.28.25 ↔	Selektive intravaskuläre Radionuklidtherapie [SIRT] durch Embolisation von Yttrium-90-markierten Mikrosphären	92.29.31 ↔	Interstitielle Brachytherapie mit Implantation von permanenten Strahlern, bis 10 Quellen
92.28.26 ↔	Selektive intravaskuläre Radionuklidtherapie [SIRT] durch Embolisation von Holmium-166 markierten Mikrosphären	92.29.32 ↔	Interstitielle Brachytherapie mit Implantation von permanenten Strahlern, von 11 bis 15 Quellen
92.28.33 ↔	Endovaskuläre Brachytherapie mit Rhenium-188	92.29.33 ↔	Interstitielle Brachytherapie mit Implantation von permanenten Strahlern, von 16 bis 20 Quellen
92.28.41 ↔	Radiojodtherapie bis 1,2 GBq I-131, ohne Gabe von rekombinantem Thyreotropin [rh-TSH]	92.29.34 ↔	Interstitielle Brachytherapie mit Implantation von permanenten Strahlern, von 21 bis 25 Quellen
92.28.42 ↔	Radiojodtherapie bis 1,2 GBq I-131, mit Gabe von rekombinantem Thyreotropin [rh-TSH]	92.29.35 ↔	Interstitielle Brachytherapie mit Implantation von permanenten Strahlern, von 26 bis 30 Quellen
92.28.43 ↔	Radiojodtherapie über 1,2 bis unter 5 GBq I-131, ohne Gabe von rekombinantem Thyreotropin [rh-TSH]	92.29.36 ↔	Interstitielle Brachytherapie mit Implantation von permanenten Strahlern, von 31 bis 35 Quellen
92.28.44 ↔	Radiojodtherapie über 1,2 bis unter 5 GBq I-131, mit Gabe von rekombinantem Thyreotropin [rh-TSH]	92.29.37 ↔	Interstitielle Brachytherapie mit Implantation von permanenten Strahlern, von 36 bis 40 Quellen
92.28.45 ↔	Radiojodtherapie mit 5 und mehr GBq I-131, ohne Gabe von rekombinantem Thyreotropin [rh-TSH]	92.29.38 ↔	Interstitielle Brachytherapie mit Implantation von permanenten Strahlern, von 41 bis 45 Quellen
92.28.46 ↔	Radiojodtherapie mit 5 und mehr GBq I-131, mit Gabe von rekombinantem Thyreotropin [rh-TSH]	92.29.39 ↔	Interstitielle Brachytherapie mit Implantation von permanenten Strahlern, von 46 bis 50 Quellen
92.28.51 ↔	Radioimmuntherapie mit 90Y-Ibritumomab-Tiuxetan, parenteral	92.29.3A ↔	Interstitielle Brachytherapie mit Implantation von permanenten Strahlern, von 51 bis 55 Quellen
92.28.52 ↔	Radioimmuntherapie mit Jod 131 [I-131] Tositumomab, parenteral	92.29.3B ↔	Interstitielle Brachytherapie mit Implantation von permanenten Strahlern, von 56 bis 60 Quellen
92.28.53 ↔	Radioimmuntherapie mit sonstigen Antikörpern, parenteral	92.29.3C ↔	Interstitielle Brachytherapie mit Implantation von permanenten Strahlern, von 61 bis 65 Quellen
92.28.64 ↔	Radiorezeptortherapie mit dem DOTA-konjugierten Somatostatin-Analogon TOC [Octreotide]	92.29.3D ↔	Interstitielle Brachytherapie mit Implantation von permanenten Strahlern, von 66 bis 70 Quellen
92.28.65 ↔	Radiorezeptortherapie mit dem DOTA-konjugierten Somatostatin-Analogon TATE [Octreotate]	92.29.3E ↔	Interstitielle Brachytherapie mit Implantation von permanenten Strahlern, von 71 und mehr Quellen
92.28.66 ↔	Radiorezeptortherapie mit Somatostatin-Antagonisten	92.29.40 ↔	Brachytherapie mit Oberflächenapplikatoren, n.n.bez.
92.28.69 ↔	Radiotherapie mit kleinen Molekülen, sonstige	92.29.49 ↔	Brachytherapie mit Oberflächenapplikatoren, sonstige
92.28.6B ↔	Radiorezeptortherapie mit ¹⁷⁷ Lu-PSMA I&T [¹⁷⁷ Lu-ITG-PSMA-1]	92.29.51 ↔	Entfernung von umschlossenen Radionukliden oder inaktiven Applikatoren unter Anästhesie
92.28.6C ↔	Radiorezeptortherapie mit sonstigen PSMA-Liganden	92.30.00 ↔	Stereotaktische Bestrahlung, einzeitig, n.n.bez.
92.28.71 ↔	Gabe von Jod-131-MIBG [Metajodbenzylguanidin] parenteral	92.30.01 ↔	Stereotaktische Bestrahlung, einzeitig, zerebral, n.n.bez.
92.29.00 ↔	Brachytherapie mit umschlossenen Radionukliden, n.n.bez.	92.30.02 ↔	Stereotaktische Bestrahlung, einzeitig, extrazerebral, n.n.bez.
92.29.09 ↔	Brachytherapie mit umschlossenen Radionukliden, sonstige	92.30.20 ↔	Stereotaktische Bestrahlung, einzeitig, zerebral, intensitätsmodulierte Radiotherapie
92.29.11 ↔	Interstitielle Brachytherapie mit Implantation von entfernbaren Strahlern in einer Ebene, niedrige Dosisleistung	92.30.21 ↔	Stereotaktische Bestrahlung, einzeitig, zerebral, intensitätsmodulierte Bogenbestrahlung [IMAT]
92.29.12 ↔	Interstitielle Brachytherapie mit Implantation von entfernbaren Strahlern in einer Ebene, gepulste Dosisleistung [Pulsed dose rate]	92.30.22 ↔	Stereotaktische Bestrahlung, einzeitig, zerebral, bildgestützte Einstellung
92.29.13 ↔	Interstitielle Brachytherapie mit Implantation von entfernbaren Strahlern in einer Ebene, hohe Dosisleistung	92.30.30 ↔	Stereotaktische Bestrahlung, einzeitig, extrazerebral, intensitätsmodulierte Radiotherapie
92.29.19 ↔	Interstitielle Brachytherapie mit Implantation von entfernbaren Strahlern in einer Ebene, sonstige	92.30.31 ↔	Stereotaktische Bestrahlung, einzeitig, extrazerebral, intensitätsmodulierte Bogenbestrahlung [IMAT]
92.29.21 ↔	Interstitielle Brachytherapie mit Volumenimplantation von entfernbaren Strahlern in mehreren Ebenen, niedrige Dosisleistung	92.30.32 ↔	Stereotaktische Bestrahlung, einzeitig, extrazerebral, bildgestützte Einstellung
92.29.22 ↔	Interstitielle Brachytherapie mit Volumenimplantation von entfernbaren Strahlern in mehreren Ebenen, gepulste Dosisleistung [Pulsed dose rate]	92.30.99 ↔	Stereotaktische Bestrahlung, einzeitig, sonstige
92.29.23 ↔	Interstitielle Brachytherapie mit Volumenimplantation von entfernbaren Strahlern in mehreren Ebenen, hohe Dosisleistung	92.31.00 ↔	Radiochirurgie mit Photonen n.n.bez., zerebral
92.29.24 ↔	Brachytherapie mit Implantation von entfernbaren Strahlern in mehreren Ebenen, hohe Dosisleistung, intraoperativ	92.31.10 ↔	Radiochirurgie mit Photonen n.n.bez., extrazerebral
92.29.29 ↔	Interstitielle Brachytherapie mit Volumenimplantation von entfernbaren Strahlern in mehreren Ebenen, sonstige	92.32.00 ↔	Mehrquellige Photon-Radiochirurgie, n.n.bez.
		92.32.01 ↔	Mehrquellige Photon-Radiochirurgie, Gamma-knife
		92.33.00 ↔	Teilchen-Radiochirurgie, n.n.bez.
		92.33.01 ↔	Andere Hochvoltstrahlentherapie, stereotaktische Bestrahlung, einzeitig, zerebral
		92.33.11 ↔	Andere Hochvoltstrahlentherapie, stereotaktische Bestrahlung, einzeitig, extrazerebral
		92.39.00 ↔	Sonstige stereotaktische Radiochirurgie, n.n.bez.
		92.39.01 ↔	Andere Hochvoltstrahlentherapie, stereotaktische Bestrahlung, fraktioniert, zerebral, n.n.bez.
		92.39.11 ↔	Andere Hochvoltstrahlentherapie, stereotaktische Bestrahlung, fraktioniert, extrazerebral, n.n.bez.
		92.39.20 ↔	Andere Hochvoltstrahlentherapie, stereotaktische Bestrahlung, fraktioniert, zerebral, intensitätsmodulierte Radiotherapie

92.39.21 ↔	Andere Hochvoltstrahlentherapie, stereotaktische Bestrahlung, fraktioniert, zerebral, intensitätsmodulierte Bogenbestrahlung [IMAT]	92.39.31 ↔	Andere Hochvoltstrahlentherapie, stereotaktische Bestrahlung, fraktioniert, extrazerebral, intensitätsmodulierte Bogenbestrahlung [IMAT]
92.39.22 ↔	Andere Hochvoltstrahlentherapie, stereotaktische Bestrahlung, fraktioniert, zerebral, bildgestützte Einstellung	92.39.32 ↔	Andere Hochvoltstrahlentherapie, stereotaktische Bestrahlung, fraktioniert, extrazerebral, bildgestützte Einstellung
92.39.29 ↔	Andere Hochvoltstrahlentherapie, stereotaktische Bestrahlung, fraktioniert, zerebral, sonstige	92.39.39 ↔	Andere Hochvoltstrahlentherapie, stereotaktische Bestrahlung, fraktioniert, extrazerebral, sonstige
92.39.30 ↔	Andere Hochvoltstrahlentherapie, stereotaktische Bestrahlung, fraktioniert, extrazerebral, intensitätsmodulierte Radiotherapie	92.41 ↔	Intraoperative Strahlentherapie mit Elektronen

Prozedur E36-4

99.B7.14 ‡↔	Intensivmedizinische Komplexbehandlung, 361 bis 552 Aufwandspunkte	99.B7.4A ‡↔	Intensivmedizinische Komplexbehandlung im Kindesalter (Basisprozedur), 1177 bis 1470 Aufwandspunkte
99.B7.15 ‡↔	Intensivmedizinische Komplexbehandlung, 553 bis 828 Aufwandspunkte	99.B7.4B ‡↔	Intensivmedizinische Komplexbehandlung im Kindesalter (Basisprozedur), 1471 bis 1764 Aufwandspunkte
99.B7.16 ‡↔	Intensivmedizinische Komplexbehandlung, 829 bis 1104 Aufwandspunkte	99.B7.4C ‡↔	Intensivmedizinische Komplexbehandlung im Kindesalter (Basisprozedur), 1765 bis 2058 Aufwandspunkte
99.B7.17 ‡↔	Intensivmedizinische Komplexbehandlung, 1105 bis 1380 Aufwandspunkte	99.B7.4D ‡↔	Intensivmedizinische Komplexbehandlung im Kindesalter (Basisprozedur), 2059 bis 2352 Aufwandspunkte
99.B7.18 ‡↔	Intensivmedizinische Komplexbehandlung, 1381 bis 1656 Aufwandspunkte	99.B7.4E ‡↔	Intensivmedizinische Komplexbehandlung im Kindesalter (Basisprozedur), 2353 bis 2646 Aufwandspunkte
99.B7.1A ‡↔	Intensivmedizinische Komplexbehandlung, 1657 bis 1932 Aufwandspunkte	99.B7.4F ‡↔	Intensivmedizinische Komplexbehandlung im Kindesalter (Basisprozedur), 2647 bis 2940 Aufwandspunkte
99.B7.1B ‡↔	Intensivmedizinische Komplexbehandlung, 1933 bis 2208 Aufwandspunkte	99.B7.4G ‡↔	Intensivmedizinische Komplexbehandlung im Kindesalter (Basisprozedur), 2941 bis 3430 Aufwandspunkte
99.B7.1C ‡↔	Intensivmedizinische Komplexbehandlung, 2209 bis 2484 Aufwandspunkte	99.B7.4H ‡↔	Intensivmedizinische Komplexbehandlung im Kindesalter (Basisprozedur), 3431 bis 3920 Aufwandspunkte
99.B7.1D ‡↔	Intensivmedizinische Komplexbehandlung, 2485 bis 2760 Aufwandspunkte	99.B7.4I ‡↔	Intensivmedizinische Komplexbehandlung im Kindesalter (Basisprozedur), 3921 bis 4410 Aufwandspunkte
99.B7.1E ‡↔	Intensivmedizinische Komplexbehandlung, 2761 bis 3220 Aufwandspunkte	99.B7.4J ‡↔	Intensivmedizinische Komplexbehandlung im Kindesalter (Basisprozedur), 4411 bis 4900 Aufwandspunkte
99.B7.1F ‡↔	Intensivmedizinische Komplexbehandlung, 3221 bis 3680 Aufwandspunkte	99.B7.4K ‡↔	Intensivmedizinische Komplexbehandlung im Kindesalter (Basisprozedur), 4901 bis 5880 Aufwandspunkte
99.B7.1G ‡↔	Intensivmedizinische Komplexbehandlung, 3681 bis 4600 Aufwandspunkte	99.B7.4L ‡↔	Intensivmedizinische Komplexbehandlung im Kindesalter (Basisprozedur), 5881 bis 6860 Aufwandspunkte
99.B7.1H ‡↔	Intensivmedizinische Komplexbehandlung, 4601 bis 5520 Aufwandspunkte	99.B7.4M ‡↔	Intensivmedizinische Komplexbehandlung im Kindesalter (Basisprozedur), 6861 bis 7840 Aufwandspunkte
99.B7.1I ‡↔	Intensivmedizinische Komplexbehandlung, 5521 bis 7360 Aufwandspunkte	99.B7.4N ‡↔	Intensivmedizinische Komplexbehandlung im Kindesalter (Basisprozedur), 7841 bis 9800 Aufwandspunkte
99.B7.1J ‡↔	Intensivmedizinische Komplexbehandlung, 7361 bis 9200 Aufwandspunkte	99.B7.4O ‡↔	Intensivmedizinische Komplexbehandlung im Kindesalter (Basisprozedur), 9801 bis 11760 Aufwandspunkte
99.B7.1K ‡↔	Intensivmedizinische Komplexbehandlung, 9201 bis 11040 Aufwandspunkte	99.B7.4P ‡↔	Intensivmedizinische Komplexbehandlung im Kindesalter (Basisprozedur), 11761 bis 13720 Aufwandspunkte
99.B7.1L ‡↔	Intensivmedizinische Komplexbehandlung, 11041 bis 13800 Aufwandspunkte	99.B7.4Q ‡↔	Intensivmedizinische Komplexbehandlung im Kindesalter (Basisprozedur), 13721 bis 16660 Aufwandspunkte
99.B7.1M ‡↔	Intensivmedizinische Komplexbehandlung, 13801 bis 16560 Aufwandspunkte	99.B7.4R ‡↔	Intensivmedizinische Komplexbehandlung im Kindesalter (Basisprozedur), 16661 bis 19600 Aufwandspunkte
99.B7.1N ‡↔	Intensivmedizinische Komplexbehandlung, 16561 bis 19320 Aufwandspunkte		
99.B7.1O ‡↔	Intensivmedizinische Komplexbehandlung, 19321 und mehr Aufwandspunkte		
99.B7.44 ‡↔	Intensivmedizinische Komplexbehandlung im Kindesalter (Basisprozedur), 197 bis 392 Aufwandspunkte		
99.B7.45 ‡↔	Intensivmedizinische Komplexbehandlung im Kindesalter (Basisprozedur), 393 bis 588 Aufwandspunkte		
99.B7.46 ‡↔	Intensivmedizinische Komplexbehandlung im Kindesalter (Basisprozedur), 589 bis 784 Aufwandspunkte		
99.B7.47 ‡↔	Intensivmedizinische Komplexbehandlung im Kindesalter (Basisprozedur), 785 bis 980 Aufwandspunkte		
99.B7.48 ‡↔	Intensivmedizinische Komplexbehandlung im Kindesalter (Basisprozedur), 981 bis 1176 Aufwandspunkte		

- 99.B7.4S †↔ Intensivmedizinische Komplexbehandlung im Kindesalter (Basisprozedur), 19601 und mehr Aufwandspunkte
- 99.B7.54 †↔ Intensivmedizinische Komplexbehandlung im Neugeborenenalter (Basisprozedur), 197 bis 392 Aufwandspunkte
- 99.B7.55 †↔ Intensivmedizinische Komplexbehandlung im Neugeborenenalter (Basisprozedur), 393 bis 588 Aufwandspunkte
- 99.B7.56 †↔ Intensivmedizinische Komplexbehandlung im Neugeborenenalter (Basisprozedur), 589 bis 784 Aufwandspunkte
- 99.B7.57 †↔ Intensivmedizinische Komplexbehandlung im Neugeborenenalter (Basisprozedur), 785 bis 980 Aufwandspunkte
- 99.B7.58 †↔ Intensivmedizinische Komplexbehandlung im Neugeborenenalter (Basisprozedur), 981 bis 1176 Aufwandspunkte
- 99.B7.5A †↔ Intensivmedizinische Komplexbehandlung im Neugeborenenalter (Basisprozedur), 1177 bis 1470 Aufwandspunkte
- 99.B7.5B †↔ Intensivmedizinische Komplexbehandlung im Neugeborenenalter (Basisprozedur), 1471 bis 1764 Aufwandspunkte
- 99.B7.5C †↔ Intensivmedizinische Komplexbehandlung im Neugeborenenalter (Basisprozedur), 1765 bis 2058 Aufwandspunkte
- 99.B7.5D †↔ Intensivmedizinische Komplexbehandlung im Neugeborenenalter (Basisprozedur), 2059 bis 2352 Aufwandspunkte
- 99.B7.5E †↔ Intensivmedizinische Komplexbehandlung im Neugeborenenalter (Basisprozedur), 2353 bis 2646 Aufwandspunkte
- 99.B7.5F †↔ Intensivmedizinische Komplexbehandlung im Neugeborenenalter (Basisprozedur), 2647 bis 2940 Aufwandspunkte
- 99.B7.5G †↔ Intensivmedizinische Komplexbehandlung im Neugeborenenalter (Basisprozedur), 2941 bis 3430 Aufwandspunkte
- 99.B7.5H †↔ Intensivmedizinische Komplexbehandlung im Neugeborenenalter (Basisprozedur), 3431 bis 3920 Aufwandspunkte
- 99.B7.5I †↔ Intensivmedizinische Komplexbehandlung im Neugeborenenalter (Basisprozedur), 3921 bis 4410 Aufwandspunkte
- 99.B7.5J †↔ Intensivmedizinische Komplexbehandlung im Neugeborenenalter (Basisprozedur), 4411 bis 4900 Aufwandspunkte
- 99.B7.5K †↔ Intensivmedizinische Komplexbehandlung im Neugeborenenalter (Basisprozedur), 4901 bis 5880 Aufwandspunkte
- 99.B7.5L †↔ Intensivmedizinische Komplexbehandlung im Neugeborenenalter (Basisprozedur), 5881 bis 6860 Aufwandspunkte
- 99.B7.5M †↔ Intensivmedizinische Komplexbehandlung im Neugeborenenalter (Basisprozedur), 6861 bis 7840 Aufwandspunkte
- 99.B7.5N †↔ Intensivmedizinische Komplexbehandlung im Neugeborenenalter (Basisprozedur), 7841 bis 9800 Aufwandspunkte
- 99.B7.5O †↔ Intensivmedizinische Komplexbehandlung im Neugeborenenalter (Basisprozedur), 9801 bis 11760 Aufwandspunkte
- 99.B7.5P †↔ Intensivmedizinische Komplexbehandlung im Neugeborenenalter (Basisprozedur), 11761 bis 13720 Aufwandspunkte
- 99.B7.5Q †↔ Intensivmedizinische Komplexbehandlung im Neugeborenenalter (Basisprozedur), 13721 bis 16660 Aufwandspunkte
- 99.B7.5R †↔ Intensivmedizinische Komplexbehandlung im Neugeborenenalter (Basisprozedur), 16661 bis 19600 Aufwandspunkte
- 99.B7.5S †↔ Intensivmedizinische Komplexbehandlung im Neugeborenenalter (Basisprozedur), 19601 und mehr Aufwandspunkte

Prozedur E36-5

- 93.59.53 †↔ Komplexbehandlung bei Besiedlung oder Infektion mit multiresistenten Erregern, 21 und mehr Behandlungstage

Prozedur E36-6

- 99.B7.46 †↔ Intensivmedizinische Komplexbehandlung im Kindesalter (Basisprozedur), 589 bis 784 Aufwandspunkte
- 99.B7.47 †↔ Intensivmedizinische Komplexbehandlung im Kindesalter (Basisprozedur), 785 bis 980 Aufwandspunkte
- 99.B7.48 †↔ Intensivmedizinische Komplexbehandlung im Kindesalter (Basisprozedur), 981 bis 1176 Aufwandspunkte
- 99.B7.4A †↔ Intensivmedizinische Komplexbehandlung im Kindesalter (Basisprozedur), 1177 bis 1470 Aufwandspunkte
- 99.B7.4B †↔ Intensivmedizinische Komplexbehandlung im Kindesalter (Basisprozedur), 1471 bis 1764 Aufwandspunkte
- 99.B7.4C †↔ Intensivmedizinische Komplexbehandlung im Kindesalter (Basisprozedur), 1765 bis 2058 Aufwandspunkte
- 99.B7.4D †↔ Intensivmedizinische Komplexbehandlung im Kindesalter (Basisprozedur), 2059 bis 2352 Aufwandspunkte
- 99.B7.4E †↔ Intensivmedizinische Komplexbehandlung im Kindesalter (Basisprozedur), 2353 bis 2646 Aufwandspunkte
- 99.B7.4F †↔ Intensivmedizinische Komplexbehandlung im Kindesalter (Basisprozedur), 2647 bis 2940 Aufwandspunkte
- 99.B7.4G †↔ Intensivmedizinische Komplexbehandlung im Kindesalter (Basisprozedur), 2941 bis 3430 Aufwandspunkte
- 99.B7.4H †↔ Intensivmedizinische Komplexbehandlung im Kindesalter (Basisprozedur), 3431 bis 3920 Aufwandspunkte
- 99.B7.4I †↔ Intensivmedizinische Komplexbehandlung im Kindesalter (Basisprozedur), 3921 bis 4410 Aufwandspunkte
- 99.B7.4J †↔ Intensivmedizinische Komplexbehandlung im Kindesalter (Basisprozedur), 4411 bis 4900 Aufwandspunkte
- 99.B7.4K †↔ Intensivmedizinische Komplexbehandlung im Kindesalter (Basisprozedur), 4901 bis 5880 Aufwandspunkte

- 99.B7.4L †↔ Intensivmedizinische Komplexbehandlung im Kindesalter (Basisprozedur), 5881 bis 6860 Aufwandspunkte
- 99.B7.4M †↔ Intensivmedizinische Komplexbehandlung im Kindesalter (Basisprozedur), 6861 bis 7840 Aufwandspunkte
- 99.B7.4N †↔ Intensivmedizinische Komplexbehandlung im Kindesalter (Basisprozedur), 7841 bis 9800 Aufwandspunkte
- 99.B7.4O †↔ Intensivmedizinische Komplexbehandlung im Kindesalter (Basisprozedur), 9801 bis 11760 Aufwandspunkte
- 99.B7.4P †↔ Intensivmedizinische Komplexbehandlung im Kindesalter (Basisprozedur), 11761 bis 13720 Aufwandspunkte
- 99.B7.4Q †↔ Intensivmedizinische Komplexbehandlung im Kindesalter (Basisprozedur), 13721 bis 16660 Aufwandspunkte
- 99.B7.4R †↔ Intensivmedizinische Komplexbehandlung im Kindesalter (Basisprozedur), 16661 bis 19600 Aufwandspunkte
- 99.B7.4S †↔ Intensivmedizinische Komplexbehandlung im Kindesalter (Basisprozedur), 19601 und mehr Aufwandspunkte
- 99.B7.56 †↔ Intensivmedizinische Komplexbehandlung im Neugeborenenalter (Basisprozedur), 589 bis 784 Aufwandspunkte
- 99.B7.57 †↔ Intensivmedizinische Komplexbehandlung im Neugeborenenalter (Basisprozedur), 785 bis 980 Aufwandspunkte
- 99.B7.58 †↔ Intensivmedizinische Komplexbehandlung im Neugeborenenalter (Basisprozedur), 981 bis 1176 Aufwandspunkte
- 99.B7.5A †↔ Intensivmedizinische Komplexbehandlung im Neugeborenenalter (Basisprozedur), 1177 bis 1470 Aufwandspunkte
- 99.B7.5B †↔ Intensivmedizinische Komplexbehandlung im Neugeborenenalter (Basisprozedur), 1471 bis 1764 Aufwandspunkte
- 99.B7.5C †↔ Intensivmedizinische Komplexbehandlung im Neugeborenenalter (Basisprozedur), 1765 bis 2058 Aufwandspunkte
- 99.B7.5D †↔ Intensivmedizinische Komplexbehandlung im Neugeborenenalter (Basisprozedur), 2059 bis 2352 Aufwandspunkte
- 99.B7.5E †↔ Intensivmedizinische Komplexbehandlung im Neugeborenenalter (Basisprozedur), 2353 bis 2646 Aufwandspunkte
- 99.B7.5F †↔ Intensivmedizinische Komplexbehandlung im Neugeborenenalter (Basisprozedur), 2647 bis 2940 Aufwandspunkte
- 99.B7.5G †↔ Intensivmedizinische Komplexbehandlung im Neugeborenenalter (Basisprozedur), 2941 bis 3430 Aufwandspunkte
- 99.B7.5H †↔ Intensivmedizinische Komplexbehandlung im Neugeborenenalter (Basisprozedur), 3431 bis 3920 Aufwandspunkte
- 99.B7.5I †↔ Intensivmedizinische Komplexbehandlung im Neugeborenenalter (Basisprozedur), 3921 bis 4410 Aufwandspunkte
- 99.B7.5J †↔ Intensivmedizinische Komplexbehandlung im Neugeborenenalter (Basisprozedur), 4411 bis 4900 Aufwandspunkte
- 99.B7.5K †↔ Intensivmedizinische Komplexbehandlung im Neugeborenenalter (Basisprozedur), 4901 bis 5880 Aufwandspunkte
- 99.B7.5L †↔ Intensivmedizinische Komplexbehandlung im Neugeborenenalter (Basisprozedur), 5881 bis 6860 Aufwandspunkte
- 99.B7.5M †↔ Intensivmedizinische Komplexbehandlung im Neugeborenenalter (Basisprozedur), 6861 bis 7840 Aufwandspunkte
- 99.B7.5N †↔ Intensivmedizinische Komplexbehandlung im Neugeborenenalter (Basisprozedur), 7841 bis 9800 Aufwandspunkte
- 99.B7.5O †↔ Intensivmedizinische Komplexbehandlung im Neugeborenenalter (Basisprozedur), 9801 bis 11760 Aufwandspunkte
- 99.B7.5P †↔ Intensivmedizinische Komplexbehandlung im Neugeborenenalter (Basisprozedur), 11761 bis 13720 Aufwandspunkte
- 99.B7.5Q †↔ Intensivmedizinische Komplexbehandlung im Neugeborenenalter (Basisprozedur), 13721 bis 16660 Aufwandspunkte
- 99.B7.5R †↔ Intensivmedizinische Komplexbehandlung im Neugeborenenalter (Basisprozedur), 16661 bis 19600 Aufwandspunkte
- 99.B7.5S †↔ Intensivmedizinische Komplexbehandlung im Neugeborenenalter (Basisprozedur), 19601 und mehr Aufwandspunkte

Prozedur E36-7

- 99.B8.45 †↔ IMC-Komplexbehandlung im Kindesalter, 393 bis 588 Aufwandspunkte
- 99.B8.46 †↔ IMC-Komplexbehandlung im Kindesalter, 589 bis 784 Aufwandspunkte
- 99.B8.47 †↔ IMC-Komplexbehandlung im Kindesalter, 785 bis 980 Aufwandspunkte
- 99.B8.48 †↔ IMC-Komplexbehandlung im Kindesalter, 981 bis 1176 Aufwandspunkte
- 99.B8.4A †↔ IMC-Komplexbehandlung im Kindesalter, 1177 bis 1470 Aufwandspunkte
- 99.B8.4B †↔ IMC-Komplexbehandlung im Kindesalter, 1471 bis 1764 Aufwandspunkte
- 99.B8.4C †↔ IMC-Komplexbehandlung im Kindesalter, 1765 bis 2058 Aufwandspunkte
- 99.B8.4D †↔ IMC-Komplexbehandlung im Kindesalter, 2059 bis 2352 Aufwandspunkte
- 99.B8.4E †↔ IMC-Komplexbehandlung im Kindesalter, 2353 bis 2646 Aufwandspunkte
- 99.B8.4F †↔ IMC-Komplexbehandlung im Kindesalter, 2647 bis 2940 Aufwandspunkte
- 99.B8.4G †↔ IMC-Komplexbehandlung im Kindesalter, 2941 bis 3430 Aufwandspunkte
- 99.B8.4H †↔ IMC-Komplexbehandlung im Kindesalter, 3431 bis 3920 Aufwandspunkte
- 99.B8.4I †↔ IMC-Komplexbehandlung im Kindesalter, 3921 bis 4410 Aufwandspunkte
- 99.B8.4J †↔ IMC-Komplexbehandlung im Kindesalter, 4411 bis 4900 Aufwandspunkte
- 99.B8.4K †↔ IMC-Komplexbehandlung im Kindesalter, 4901 bis 5880 Aufwandspunkte
- 99.B8.4L †↔ IMC-Komplexbehandlung im Kindesalter, 5881 bis 6860 Aufwandspunkte
- 99.B8.4M †↔ IMC-Komplexbehandlung im Kindesalter, 6861 bis 7840 Aufwandspunkte
- 99.B8.4N †↔ IMC-Komplexbehandlung im Kindesalter, 7841 bis 9800 Aufwandspunkte
- 99.B8.4O †↔ IMC-Komplexbehandlung im Kindesalter, 9801 bis 11760 Aufwandspunkte
- 99.B8.4P †↔ IMC-Komplexbehandlung im Kindesalter, 11761 bis 13720 Aufwandspunkte
- 99.B8.4Q †↔ IMC-Komplexbehandlung im Kindesalter, 13721 bis 16660 Aufwandspunkte
- 99.B8.4R †↔ IMC-Komplexbehandlung im Kindesalter, 16661 bis 19600 Aufwandspunkte

99.B8.4S †↔ IMC-Komplexbehandlung im Kindesalter, 19601 und mehr Aufwandspunkte	99.B8.5H †↔ IMC-Komplexbehandlung im Neugeborenenalter, 3431 bis 3920 Aufwandspunkte
99.B8.55 †↔ IMC-Komplexbehandlung im Neugeborenenalter, 393 bis 588 Aufwandspunkte	99.B8.5I †↔ IMC-Komplexbehandlung im Neugeborenenalter, 3921 bis 4410 Aufwandspunkte
99.B8.56 †↔ IMC-Komplexbehandlung im Neugeborenenalter, 589 bis 784 Aufwandspunkte	99.B8.5J †↔ IMC-Komplexbehandlung im Neugeborenenalter, 4411 bis 4900 Aufwandspunkte
99.B8.57 †↔ IMC-Komplexbehandlung im Neugeborenenalter, 785 bis 980 Aufwandspunkte	99.B8.5K †↔ IMC-Komplexbehandlung im Neugeborenenalter, 4901 bis 5880 Aufwandspunkte
99.B8.58 †↔ IMC-Komplexbehandlung im Neugeborenenalter, 981 bis 1176 Aufwandspunkte	99.B8.5L †↔ IMC-Komplexbehandlung im Neugeborenenalter, 5881 bis 6860 Aufwandspunkte
99.B8.5A †↔ IMC-Komplexbehandlung im Neugeborenenalter, 1177 bis 1470 Aufwandspunkte	99.B8.5M †↔ IMC-Komplexbehandlung im Neugeborenenalter, 6861 bis 7840 Aufwandspunkte
99.B8.5B †↔ IMC-Komplexbehandlung im Neugeborenenalter, 1471 bis 1764 Aufwandspunkte	99.B8.5N †↔ IMC-Komplexbehandlung im Neugeborenenalter, 7841 bis 9800 Aufwandspunkte
99.B8.5C †↔ IMC-Komplexbehandlung im Neugeborenenalter, 1765 bis 2058 Aufwandspunkte	99.B8.5O †↔ IMC-Komplexbehandlung im Neugeborenenalter, 9801 bis 11760 Aufwandspunkte
99.B8.5D †↔ IMC-Komplexbehandlung im Neugeborenenalter, 2059 bis 2352 Aufwandspunkte	99.B8.5P †↔ IMC-Komplexbehandlung im Neugeborenenalter, 11761 bis 13720 Aufwandspunkte
99.B8.5E †↔ IMC-Komplexbehandlung im Neugeborenenalter, 2353 bis 2646 Aufwandspunkte	99.B8.5Q †↔ IMC-Komplexbehandlung im Neugeborenenalter, 13721 bis 16660 Aufwandspunkte
99.B8.5F †↔ IMC-Komplexbehandlung im Neugeborenenalter, 2647 bis 2940 Aufwandspunkte	99.B8.5R †↔ IMC-Komplexbehandlung im Neugeborenenalter, 16661 bis 19600 Aufwandspunkte
99.B8.5G †↔ IMC-Komplexbehandlung im Neugeborenenalter, 2941 bis 3430 Aufwandspunkte	99.B8.5S †↔ IMC-Komplexbehandlung im Neugeborenenalter, 19601 und mehr Aufwandspunkte

Prozedur E36-8

99.B7.15 †↔ Intensivmedizinische Komplexbehandlung, 553 bis 828 Aufwandspunkte	99.B7.1G †↔ Intensivmedizinische Komplexbehandlung, 3681 bis 4600 Aufwandspunkte
99.B7.16 †↔ Intensivmedizinische Komplexbehandlung, 829 bis 1104 Aufwandspunkte	99.B7.1H †↔ Intensivmedizinische Komplexbehandlung, 4601 bis 5520 Aufwandspunkte
99.B7.17 †↔ Intensivmedizinische Komplexbehandlung, 1105 bis 1380 Aufwandspunkte	99.B7.1I †↔ Intensivmedizinische Komplexbehandlung, 5521 bis 7360 Aufwandspunkte
99.B7.18 †↔ Intensivmedizinische Komplexbehandlung, 1381 bis 1656 Aufwandspunkte	99.B7.1J †↔ Intensivmedizinische Komplexbehandlung, 7361 bis 9200 Aufwandspunkte
99.B7.1A †↔ Intensivmedizinische Komplexbehandlung, 1657 bis 1932 Aufwandspunkte	99.B7.1K †↔ Intensivmedizinische Komplexbehandlung, 9201 bis 11040 Aufwandspunkte
99.B7.1B †↔ Intensivmedizinische Komplexbehandlung, 1933 bis 2208 Aufwandspunkte	99.B7.1L †↔ Intensivmedizinische Komplexbehandlung, 11041 bis 13800 Aufwandspunkte
99.B7.1C †↔ Intensivmedizinische Komplexbehandlung, 2209 bis 2484 Aufwandspunkte	99.B7.1M †↔ Intensivmedizinische Komplexbehandlung, 13801 bis 16560 Aufwandspunkte
99.B7.1D †↔ Intensivmedizinische Komplexbehandlung, 2485 bis 2760 Aufwandspunkte	99.B7.1N †↔ Intensivmedizinische Komplexbehandlung, 16561 bis 19320 Aufwandspunkte
99.B7.1E †↔ Intensivmedizinische Komplexbehandlung, 2761 bis 3220 Aufwandspunkte	99.B7.1O †↔ Intensivmedizinische Komplexbehandlung, 19321 und mehr Aufwandspunkte
99.B7.1F †↔ Intensivmedizinische Komplexbehandlung, 3221 bis 3680 Aufwandspunkte	

Prozedur E36-9

99.B8.15 †↔ IMC-Komplexbehandlung des Erwachsenen, 553 bis 828 Aufwandspunkte	99.B8.1F †↔ IMC-Komplexbehandlung des Erwachsenen, 3221 bis 3680 Aufwandspunkte
99.B8.16 †↔ IMC-Komplexbehandlung des Erwachsenen, 829 bis 1104 Aufwandspunkte	99.B8.1G †↔ IMC-Komplexbehandlung des Erwachsenen, 3681 bis 4600 Aufwandspunkte
99.B8.17 †↔ IMC-Komplexbehandlung des Erwachsenen, 1105 bis 1380 Aufwandspunkte	99.B8.1H †↔ IMC-Komplexbehandlung des Erwachsenen, 4601 bis 5520 Aufwandspunkte
99.B8.18 †↔ IMC-Komplexbehandlung des Erwachsenen, 1381 bis 1656 Aufwandspunkte	99.B8.1I †↔ IMC-Komplexbehandlung des Erwachsenen, 5521 bis 7360 Aufwandspunkte
99.B8.1A †↔ IMC-Komplexbehandlung des Erwachsenen, 1657 bis 1932 Aufwandspunkte	99.B8.1J †↔ IMC-Komplexbehandlung des Erwachsenen, 7361 bis 9200 Aufwandspunkte
99.B8.1B †↔ IMC-Komplexbehandlung des Erwachsenen, 1933 bis 2208 Aufwandspunkte	99.B8.1K †↔ IMC-Komplexbehandlung des Erwachsenen, 9201 bis 11040 Aufwandspunkte
99.B8.1C †↔ IMC-Komplexbehandlung des Erwachsenen, 2209 bis 2484 Aufwandspunkte	99.B8.1L †↔ IMC-Komplexbehandlung des Erwachsenen, 11041 bis 13800 Aufwandspunkte
99.B8.1D †↔ IMC-Komplexbehandlung des Erwachsenen, 2485 bis 2760 Aufwandspunkte	99.B8.1M †↔ IMC-Komplexbehandlung des Erwachsenen, 13801 bis 16560 Aufwandspunkte
99.B8.1E †↔ IMC-Komplexbehandlung des Erwachsenen, 2761 bis 3220 Aufwandspunkte	99.B8.1N †↔ IMC-Komplexbehandlung des Erwachsenen, 16561 bis 19320 Aufwandspunkte

99.B8.10 †↔ IMC-Komplexbehandlung des Erwachsenen, 19321
und mehr Aufwandspunkte

ADRG E60**Zystische Fibrose (Mukoviszidose) oder andere Lungenerkrankungen mit Evaluation zur Transplantation oder ARDS**

Hauptdiagnose in Tabelle E60-1 oder Hauptdiagnose in Tabelle E60-2 und Prozedur in Tabelle E60-3

DRG E60A**Zystische Fibrose (Mukoviszidose) oder andere Lungenerkrankungen mit Evaluation zur Transplantation oder Kontaktisolation ab 7 Behandlungstage oder Alter < 16 Jahre**

Alter < 16 Jahre oder mindestens eine Prozedur in Tabelle E60-4

DRG E60B**Zystische Fibrose (Mukoviszidose) ohne andere Lungenerkrankungen mit Evaluation zur Transplantation oder ARDS, Alter > 15 Jahre****Diagnose E60-1**

E84.0	Zystische Fibrose mit Lungenmanifestationen	J80.02	Atemnotsyndrom des Erwachsenen [ARDS]: Moderates Atemnotsyndrom des Erwachsenen [ARDS]
E84.80	Zystische Fibrose mit Lungen- und Darm-Manifestation		
E84.87	Zystische Fibrose mit sonstigen multiplen Manifestationen	J80.03	Atemnotsyndrom des Erwachsenen [ARDS]: Schweres Atemnotsyndrom des Erwachsenen [ARDS]
E84.88	Zystische Fibrose mit sonstigen Manifestationen		
E84.9	Zystische Fibrose, nicht näher bezeichnet	J80.09	Atemnotsyndrom des Erwachsenen [ARDS]: Atemnotsyndrom des Erwachsenen [ARDS], Schweregrad nicht näher bezeichnet
J80.01	Atemnotsyndrom des Erwachsenen [ARDS]: Mildes Atemnotsyndrom des Erwachsenen [ARDS]		

Diagnose E60-2

B39.0	Akute Histoplasmose der Lunge durch Histoplasma capsulatum	J44.09	Chronische obstruktive Lungenerkrankung mit akuter Infektion der unteren Atemwege: FEV1 nicht näher bezeichnet
B39.1	Chronische Histoplasmose der Lunge durch Histoplasma capsulatum	J44.10	Chronische obstruktive Lungenerkrankung mit akuter Exazerbation, nicht näher bezeichnet: FEV1 <35 % des Sollwertes
B39.2	Histoplasmose der Lunge durch Histoplasma capsulatum, nicht näher bezeichnet		
D86.0	Sarkoidose der Lunge	J44.11	Chronische obstruktive Lungenerkrankung mit akuter Exazerbation, nicht näher bezeichnet: FEV1 >=35 % und <50 % des Sollwertes
D86.1	Sarkoidose der Lymphknoten		
D86.2	Sarkoidose der Lunge mit Sarkoidose der Lymphknoten	J44.12	Chronische obstruktive Lungenerkrankung mit akuter Exazerbation, nicht näher bezeichnet: FEV1 >=50 % und <70 % des Sollwertes
D86.8	Sarkoidose an sonstigen und kombinierten Lokalisationen		
D86.9	Sarkoidose, nicht näher bezeichnet	J44.13	Chronische obstruktive Lungenerkrankung mit akuter Exazerbation, nicht näher bezeichnet: FEV1 >=70 % des Sollwertes
J41.1	Schleimig-eitrige chronische Bronchitis		
J41.8	Mischformen von einfacher und schleimig-eitriger chronischer Bronchitis	J44.19	Chronische obstruktive Lungenerkrankung mit akuter Exazerbation, nicht näher bezeichnet: FEV1 nicht näher bezeichnet
J42	Nicht näher bezeichnete chronische Bronchitis		
J43.0	McLeod-Syndrom		
J43.1	Panlobuläres Emphysem	J44.80	Sonstige näher bezeichnete chronische obstruktive Lungenerkrankung: FEV1 <35 % des Sollwertes
J43.2	Zentrilobuläres Emphysem		
J43.8	Sonstiges Emphysem	J44.81	Sonstige näher bezeichnete chronische obstruktive Lungenerkrankung: FEV1 >=35 % und <50 % des Sollwertes
J43.9	Emphysem, nicht näher bezeichnet		
J44.00	Chronische obstruktive Lungenerkrankung mit akuter Infektion der unteren Atemwege: FEV1 <35 % des Sollwertes	J44.82	Sonstige näher bezeichnete chronische obstruktive Lungenerkrankung: FEV1 >=50 % und <70 % des Sollwertes
J44.01	Chronische obstruktive Lungenerkrankung mit akuter Infektion der unteren Atemwege: FEV1 >=35 % und <50 % des Sollwertes	J44.83	Sonstige näher bezeichnete chronische obstruktive Lungenerkrankung: FEV1 >=70 % des Sollwertes
J44.02	Chronische obstruktive Lungenerkrankung mit akuter Infektion der unteren Atemwege: FEV1 >=50 % und <70 % des Sollwertes	J44.89	Sonstige näher bezeichnete chronische obstruktive Lungenerkrankung: FEV1 nicht näher bezeichnet
J44.03	Chronische obstruktive Lungenerkrankung mit akuter Infektion der unteren Atemwege: FEV1 >=70 % des Sollwertes	J44.90	Chronische obstruktive Lungenerkrankung, nicht näher bezeichnet: FEV1 <35 % des Sollwertes
		J44.91	Chronische obstruktive Lungenerkrankung, nicht näher bezeichnet: FEV1 >=35 % und <50 % des Sollwertes
		J44.92	Chronische obstruktive Lungenerkrankung, nicht näher bezeichnet: FEV1 >=50 % und <70 % des Sollwertes

J44.93	Chronische obstruktive Lungenkrankheit, nicht näher bezeichnet: FEV1 \geq 70 % des Sollwertes	J68.4	Chronische Krankheiten der Atmungsorgane durch chemische Substanzen, Gase, Rauch und Dämpfe
J44.99	Chronische obstruktive Lungenkrankheit, nicht näher bezeichnet: FEV1 nicht näher bezeichnet	J70.1	Chronische und sonstige Lungenbeteiligung bei Strahleneinwirkung
J47	Bronchiektasen	J82	Eosinophiles Lungeninfiltrat, anderenorts nicht klassifiziert
J60	Kohlenbergarbeiter-Pneumokoniose	J84.0	Alveoläre und parietoalveoläre Krankheitszustände
J61	Pneumokoniose durch Asbest und sonstige anorganische Fasern	J84.1	Sonstige interstitielle Lungenkrankheiten mit Fibrose
J62.0	Pneumokoniose durch Talkum-Staub	J84.8	Sonstige näher bezeichnete interstitielle Lungenkrankheiten
J62.8	Pneumokoniose durch sonstigen Quarzstaub	J84.9	Interstitielle Lungenkrankheit, nicht näher bezeichnet
J63.0	Aluminose (Lunge)	M05.10	Lungenmanifestation der seropositiven chronischen Polyarthritis {J99.0}: Mehrere Lokalisationen
J63.1	Bauxitfibrose (Lunge)	M05.11	Lungenmanifestation der seropositiven chronischen Polyarthritis {J99.0}: Schulterregion
J63.2	Berylliose	M05.12	Lungenmanifestation der seropositiven chronischen Polyarthritis {J99.0}: Oberarm
J63.3	Graphitfibrose (Lunge)	M05.13	Lungenmanifestation der seropositiven chronischen Polyarthritis {J99.0}: Unterarm
J63.4	Siderose	M05.14	Lungenmanifestation der seropositiven chronischen Polyarthritis {J99.0}: Hand
J63.5	Stannose	M05.15	Lungenmanifestation der seropositiven chronischen Polyarthritis {J99.0}: Beckenregion und Oberschenkel
J63.8	Pneumokoniose durch sonstige näher bezeichnete anorganische Stäube	M05.16	Lungenmanifestation der seropositiven chronischen Polyarthritis {J99.0}: Unterschenkel
J64	Nicht näher bezeichnete Pneumokoniose	M05.17	Lungenmanifestation der seropositiven chronischen Polyarthritis {J99.0}: Knöchel und Fuß
J66.0	Byssinose	M05.18	Lungenmanifestation der seropositiven chronischen Polyarthritis {J99.0}: Sonstige
J66.1	Flachsarbeiter-Krankheit	M05.19	Lungenmanifestation der seropositiven chronischen Polyarthritis {J99.0}: Nicht näher bezeichnete Lokalisation
J66.2	Cannabiose	Q33.4	Angeborene Bronchiektasie
J66.8	Krankheit der Atemwege durch sonstige näher bezeichnete organische Stäube		
J67.0	Farmerlunge		
J67.1	Bagassose		
J67.2	Vogelzüchterlunge		
J67.3	Suberose		
J67.4	Malzarbeiter-Lunge		
J67.5	Pilzarbeiter-Lunge		
J67.6	Ahornrindenschäler-Lunge		
J67.7	Befeuchter- und Klimaanlage-Lunge		
J67.8	Allergische Alveolitis durch organische Stäube		
J67.9	Allergische Alveolitis durch nicht näher bezeichneten organischen Staub		

Prozedur E60-3

89.07.12 †↔	Vollständige Evaluation, ohne Aufnahme einer Patientin / eines Patienten auf eine Warteliste zur Lungentransplantation	89.07.42 †↔	Re-Evaluation, mit Aufnahme oder Verbleib einer Patientin / eines Patienten auf eine(r) Warteliste zur Lungentransplantation
89.07.13 †↔	Vollständige Evaluation, ohne Aufnahme einer Patientin / eines Patienten auf eine Warteliste zur Herz-Lungen-Transplantation	89.07.43 †↔	Re-Evaluation, mit Aufnahme oder Verbleib einer Patientin / eines Patienten auf eine(r) Warteliste zur Herz-Lungen-Transplantation
89.07.32 †↔	Vollständige Evaluation, mit Aufnahme einer Patientin / eines Patienten auf eine Warteliste zur Lungentransplantation	89.07.53 †↔	Re-Evaluation, mit Herausnahme einer Patientin / eines Patienten aus einer Warteliste zur Lungentransplantation
89.07.33 †↔	Vollständige Evaluation, mit Aufnahme einer Patientin / eines Patienten auf eine Warteliste zur Herz-Lungen-Transplantation	89.07.54 †↔	Re-Evaluation, mit Herausnahme einer Patientin / eines Patienten aus einer Warteliste zur Herz-Lungen-Transplantation

Prozedur E60-4

89.07.12 †↔	Vollständige Evaluation, ohne Aufnahme einer Patientin / eines Patienten auf eine Warteliste zur Lungentransplantation	89.07.43 †↔	Re-Evaluation, mit Aufnahme oder Verbleib einer Patientin / eines Patienten auf eine(r) Warteliste zur Herz-Lungen-Transplantation
89.07.13 †↔	Vollständige Evaluation, ohne Aufnahme einer Patientin / eines Patienten auf eine Warteliste zur Herz-Lungen-Transplantation	89.07.53 †↔	Re-Evaluation, mit Herausnahme einer Patientin / eines Patienten aus einer Warteliste zur Lungentransplantation
89.07.32 †↔	Vollständige Evaluation, mit Aufnahme einer Patientin / eines Patienten auf eine Warteliste zur Lungentransplantation	89.07.54 †↔	Re-Evaluation, mit Herausnahme einer Patientin / eines Patienten aus einer Warteliste zur Herz-Lungen-Transplantation
89.07.33 †↔	Vollständige Evaluation, mit Aufnahme einer Patientin / eines Patienten auf eine Warteliste zur Herz-Lungen-Transplantation	99.84.16 †↔	Kontaktisolierung, mindestens 7 bis 13 Behandlungstage
89.07.42 †↔	Re-Evaluation, mit Aufnahme oder Verbleib einer Patientin / eines Patienten auf eine(r) Warteliste zur Lungentransplantation	99.84.17 †↔	Kontaktisolierung, mindestens 14 bis 20 Behandlungstage
		99.84.1A †↔	Kontaktisolierung, mindestens 21 bis 27 Behandlungstage

99.84.1B †↔ Kontaktisolierung, mindestens 28 bis 41
Behandlungstage
99.84.1C †↔ Kontaktisolierung, mindestens 42 bis 55
Behandlungstage
99.84.1D †↔ Kontaktisolierung, mindestens 56 bis 69
Behandlungstage

99.84.1E †↔ Kontaktisolierung, mindestens 70 bis 83
Behandlungstage
99.84.1F †↔ Kontaktisolierung, 84 und mehr Behandlungstage

ADRG E63**Schlafapnoesyndrom oder kardiorespiratorische Polysomnographie bis 2 Belegungstage**

Hauptdiagnose in Tabelle E63-1 oder (Verweildauer < 3 Tage und Prozedur in Tabelle E63-4 und keine Hauptdiagnose in Tabelle E63-2 und Prozedur nicht in Tabelle E63-5)

DRG E63A**Schlafapnoesyndrom oder kardiorespiratorische Polysomnographie bis 2 Belegungstage, neurologische Komplexbehandlung oder bestimmte invasive kardiologische Diagnostik oder Para-/Tetraplegie oder Alter < 16 Jahre**

Alter < 16 Jahre oder Prozedur in Tabelle E63-6 oder Definition der Basis-DRG (F49) oder Diagnose in Tabelle E63-3

DRG E63B**Schlafapnoesyndrom oder kardiorespiratorische Polysomnographie bis 2 Belegungstage, Alter > 15 Jahre****Diagnose E63-1**

E66.20	Übermäßige Adipositas mit alveolärer Hypoventilation: Adipositas Grad I (WHO) bei Patienten von 18 Jahren und älter	E66.27	Übermäßige Adipositas mit alveolärer Hypoventilation: Adipositas Grad III (WHO) bei Patienten von 18 Jahren und älter, Body-Mass-Index [BMI] von 50 bis unter 60
E66.21	Übermäßige Adipositas mit alveolärer Hypoventilation: Adipositas Grad II (WHO) bei Patienten von 18 Jahren und älter	E66.28	Übermäßige Adipositas mit alveolärer Hypoventilation: Adipositas Grad III (WHO) bei Patienten von 18 Jahren und älter, Body-Mass-Index [BMI] von 60 und mehr
E66.24	Übermäßige Adipositas mit alveolärer Hypoventilation: Adipositas bei Kindern und Jugendlichen von 3 Jahren bis unter 18 Jahren	E66.29	Übermäßige Adipositas mit alveolärer Hypoventilation: Grad oder Ausmaß der Adipositas nicht näher bezeichnet
E66.25	Übermäßige Adipositas mit alveolärer Hypoventilation: Extreme Adipositas bei Kindern und Jugendlichen von 3 Jahren bis unter 18 Jahren	G47.30	Zentrales Schlafapnoe-Syndrom
E66.26	Übermäßige Adipositas mit alveolärer Hypoventilation: Adipositas Grad III (WHO) bei Patienten von 18 Jahren und älter, Body-Mass-Index [BMI] von 40 bis unter 50	G47.31	Obstruktives Schlafapnoe-Syndrom
		G47.32	Schlafbezogenes Hypoventilations-Syndrom
		G47.38	Sonstige Schlafapnoe
		G47.39	Schlafapnoe, nicht näher bezeichnet

Diagnose E63-2

C33	Bösartige Neubildung der Trachea	C49.3	Bösartige Neubildung: Bindegewebe und andere Weichteilgewebe des Thorax
C34.0	Bösartige Neubildung: Hauptbronchus	C76.1	Bösartige Neubildung ungenau bezeichneter Lokalisationen: Thorax
C34.1	Bösartige Neubildung: Oberlappen (-Bronchus)	C78.0	Sekundäre bösartige Neubildung der Lunge
C34.2	Bösartige Neubildung: Mittellappen (-Bronchus)	C78.1	Sekundäre bösartige Neubildung des Mediastinums
C34.3	Bösartige Neubildung: Unterlappen (-Bronchus)	C78.2	Sekundäre bösartige Neubildung der Pleura
C34.8	Bösartige Neubildung: Bronchus und Lunge, mehrere Teilbereiche überlappend	C78.3	Sekundäre bösartige Neubildung sonstiger und nicht näher bezeichneter Atmungsorgane
C34.9	Bösartige Neubildung: Bronchus oder Lunge, nicht näher bezeichnet	D02.1	Carcinoma in situ: Trachea
C38.1	Bösartige Neubildung: Vorderes Mediastinum	D02.2	Carcinoma in situ: Bronchus und Lunge
C38.2	Bösartige Neubildung: Hinteres Mediastinum	D02.3	Carcinoma in situ: Sonstige Teile des Atmungssystems
C38.3	Bösartige Neubildung: Mediastinum, Teil nicht näher bezeichnet	D02.4	Carcinoma in situ: Atmungssystem, nicht näher bezeichnet
C38.4	Bösartige Neubildung: Pleura	D38.1	Neubildung unsicheren oder unbekanntem Verhaltens: Trachea, Bronchus und Lunge
C38.8	Bösartige Neubildung: Herz, Mediastinum und Pleura, mehrere Teilbereiche überlappend	D38.2	Neubildung unsicheren oder unbekanntem Verhaltens: Pleura
C39.8	Bösartige Neubildung: Atmungsorgane und sonstige intrathorakale Organe, mehrere Teilbereiche überlappend	D38.3	Neubildung unsicheren oder unbekanntem Verhaltens: Mediastinum
C39.9	Bösartige Neubildung: Ungenau bezeichnete Lokalisationen des Atmungssystems	D38.4	Neubildung unsicheren oder unbekanntem Verhaltens: Thymus
C45.0	Mesotheliom der Pleura		
C47.3	Bösartige Neubildung: Periphere Nerven des Thorax		

D38.5	Neubildung unsicheren oder unbekanntem Verhalten: Sonstige Atmungsorgane	D38.6	Neubildung unsicheren oder unbekanntem Verhalten: Atmungsorgan, nicht näher bezeichnet
-------	--------------------------------------------------------------------------	-------	----------------------------------------------------------------------------------------

Diagnose E63-3

G04.1	Humane T-Zell-lymphotrope Virus-assoziierte Myelopathie	G82.32	Schlaffe Tetraparese und Tetraplegie: Chronische komplette Querschnittlähmung
G82.00	Schlaffe Paraparese und Paraplegie: Akute komplette Querschnittlähmung nichttraumatischer Genese	G82.33	Schlaffe Tetraparese und Tetraplegie: Chronische inkomplette Querschnittlähmung
G82.01	Schlaffe Paraparese und Paraplegie: Akute inkomplette Querschnittlähmung nichttraumatischer Genese	G82.40	Spastische Tetraparese und Tetraplegie: Akute komplette Querschnittlähmung nichttraumatischer Genese
G82.02	Schlaffe Paraparese und Paraplegie: Chronische komplette Querschnittlähmung	G82.41	Spastische Tetraparese und Tetraplegie: Akute inkomplette Querschnittlähmung nichttraumatischer Genese
G82.03	Schlaffe Paraparese und Paraplegie: Chronische inkomplette Querschnittlähmung	G82.42	Spastische Tetraparese und Tetraplegie: Chronische komplette Querschnittlähmung
G82.10	Spastische Paraparese und Paraplegie: Akute komplette Querschnittlähmung nichttraumatischer Genese	G82.43	Spastische Tetraparese und Tetraplegie: Chronische inkomplette Querschnittlähmung
G82.11	Spastische Paraparese und Paraplegie: Akute inkomplette Querschnittlähmung nichttraumatischer Genese	G82.50	Tetraparese und Tetraplegie, nicht näher bezeichnet: Akute komplette Querschnittlähmung nichttraumatischer Genese
G82.12	Spastische Paraparese und Paraplegie: Chronische komplette Querschnittlähmung	G82.51	Tetraparese und Tetraplegie, nicht näher bezeichnet: Akute inkomplette Querschnittlähmung nichttraumatischer Genese
G82.13	Spastische Paraparese und Paraplegie: Chronische inkomplette Querschnittlähmung	G82.52	Tetraparese und Tetraplegie, nicht näher bezeichnet: Chronische komplette Querschnittlähmung
G82.20	Paraparese und Paraplegie, nicht näher bezeichnet: Akute komplette Querschnittlähmung nichttraumatischer Genese	G82.53	Tetraparese und Tetraplegie, nicht näher bezeichnet: Chronische inkomplette Querschnittlähmung
G82.21	Paraparese und Paraplegie, nicht näher bezeichnet: Akute inkomplette Querschnittlähmung nichttraumatischer Genese	G83.5	Locked-in-Syndrom
G82.22	Paraparese und Paraplegie, nicht näher bezeichnet: Chronische komplette Querschnittlähmung	G93.80	Apallisches Syndrom
G82.23	Paraparese und Paraplegie, nicht näher bezeichnet: Chronische inkomplette Querschnittlähmung	P11.50	Geburtsverletzung der Wirbelsäule und des Rückenmarkes: Mit akuter Querschnittlähmung
G82.30	Schlaffe Tetraparese und Tetraplegie: Akute komplette Querschnittlähmung nichttraumatischer Genese	P11.51	Geburtsverletzung der Wirbelsäule und des Rückenmarkes: Mit chronischer Querschnittlähmung
G82.31	Schlaffe Tetraparese und Tetraplegie: Akute inkomplette Querschnittlähmung nichttraumatischer Genese	P91.80	Locked-in-Syndrom und apallisches Syndrom beim Neugeborenen
		S34.18	Sonstige Verletzung des lumbalen Rückenmarkes
		S34.38	Sonstige und nicht näher bezeichnete Verletzungen der Cauda equina

Prozedur E63-4

89.17.10 †↔	Polysomnographie	89.17.11 †↔	Kardiorespiratorische Polygraphie
-------------	------------------	-------------	-----------------------------------

Prozedur E63-5

32.01.10 †↔	Endoskopische Exzision oder Destruktion von Läsion oder Gewebe an einem Bronchus, bronchoskopische photodynamische Therapie	33.23.99 †↔	Sonstige Tracheobronchoskopie, sonstige
32.01.11 †↔	Endoskopische Exzision oder Destruktion von Läsion oder Gewebe an einem Bronchus, bronchoskopische Argon-Beamer Therapie	33.24.10 †↔	Tracheobronchoskopie (flexible) (starr) mit Bürste zur Sekret oder Probenentnahme
32.01.12 †↔	Endoskopische Exzision oder Destruktion von Läsion oder Gewebe an einem Bronchus, bronchoskopische Laser Therapie	33.24.11 †↔	Tracheobronchoskopie (flexible) (starr) mit bronchoalveolärer Lavage
32.01.13 †↔	Endoskopische Exzision oder Destruktion von Läsion oder Gewebe an einem Bronchus, Thermoplastie der Bronchialmuskulatur	33.24.12 †↔	Tracheobronchoskopie (flexible) (starr) mit Bürstenzytologie der Lunge
32.01.99 †↔	Endoskopische Exzision oder Destruktion von Läsion oder Gewebe an einem Bronchus, sonstige	33.24.13 †↔	Tracheobronchoskopie (flexible) (starr) mit (Exzisions-) Biopsie
33.22 †↔	Flexible Tracheobronchoskopie	33.24.14 †↔	Tracheobronchoskopie (flexible) (starr) mit transbronchiale Nadelaspiration
33.23.11 †↔	Tracheobronchoskopie mit starrem Bronchoskop	33.24.16 †↔	Tracheobronchoskopie mit Kryobiopsie
33.23.13 †↔	Fluoreszenztracheobronchoskopie	33.24.99 †↔	Geschlossene [endoskopische] Bronchusbiopsie, sonstige
33.23.14 †↔	Tracheobronchoskopie mit Ballonkatheter zur Messung kollateraler Ventilation	33.26.11 †↔	Transthorakale Lungenbiopsie [TTL], mit Feinnadelaspiration
		33.26.12 †↔	Transthorakale Lungenbiopsie [TTL], mit Stanzbiopsie ohne Clipmarkierung

33.26.13 †↔	Transthorakale Lungenbiopsie [TTL], mit Stanzbiopsie mit Clipmarkierung	33.94.12 †↔	Implantation eines Markers oder Tracers zur Lokalisation bzw. Steuerung der therapeutischen Intervention an Lunge und Bronchus, bronchoskopisch
33.26.99 †↔	Geschlossene [perkutane] [Nadel-] Lungenbiopsie, sonstige	34.23.10 †↔	Geschlossene (Nadel-) Biopsie an der Brustwand
33.27 †↔	Geschlossene endoskopische Lungenbiopsie	34.23.99 †↔	Biopsie an der Brustwand, sonstige
33.94.00 †↔	Implantation eines Markers oder Tracers an Lunge und Bronchus, n.n.bez.	34.24 †↔	Sonstige Pleurabiopsie
33.94.09 †↔	Implantation eines Markers oder Tracers an Lunge und Bronchus, sonstige	34.25 †↔	Geschlossene [perkutane] [Nadel-] Biopsie am Mediastinum
33.94.11 †↔	Implantation eines Markers oder Tracers zur Lokalisation bzw. Steuerung der therapeutischen Intervention an Lunge und Bronchus, perkutan	34.27.10 †↔	Geschlossene (Nadel-) Biopsie am Zwerchfell
		34.27.99 †↔	Biopsie am Zwerchfell, sonstige
		88.73.20 †↔	Transbronchiale Endosonographie

Prozedur E63-6

99.BA.13 †↔	Neurologische Komplexbehandlung des akuten Hirnschlags in Stroke Center [SC], mindestens 24 Stunden bis 48 Stunden	99.BA.24 †↔	Neurologische Komplexbehandlung des akuten Hirnschlags in einer Stroke Unit [SU], von mehr als 48 Stunden bis 72 Stunden
99.BA.14 †↔	Neurologische Komplexbehandlung des akuten Hirnschlags in Stroke Center [SC], von mehr als 48 Stunden bis 72 Stunden	99.BA.26 †↔	Neurologische Komplexbehandlung des akuten Hirnschlags in einer Stroke Unit [SU], von mehr als 72 Stunden bis 96 Stunden
99.BA.16 †↔	Neurologische Komplexbehandlung des akuten Hirnschlags in Stroke Center [SC], von mehr als 72 Stunden bis 96 Stunden	99.BA.27 †↔	Neurologische Komplexbehandlung des akuten Hirnschlags in einer Stroke Unit [SU], von mehr als 96 Stunden
99.BA.17 †↔	Neurologische Komplexbehandlung des akuten Hirnschlags in Stroke Center [SC], von mehr als 96 Stunden	99.BA.31 †↔	Komplexbehandlung des akuten Hirnschlags im neurologischen Telekonsildienst, mindestens 24 Stunden bis 72 Stunden
99.BA.23 †↔	Neurologische Komplexbehandlung des akuten Hirnschlags in einer Stroke Unit [SU], mindestens 24 Stunden bis 48 Stunden	99.BA.32 †↔	Komplexbehandlung des akuten Hirnschlags im neurologischen Telekonsildienst, von mehr als 72 Stunden

ADRG E64

Respiratorische Insuffizienz oder Lungenembolie

Hauptdiagnose in Tabelle E64-1

DRG E64A

Respiratorische Insuffizienz oder Lungenembolie mit bestimmter Prozedur oder äusserst schwere CC oder Kontaktisolation ab 7 Behandlungstage

PCCL > 3 oder mindestens eine Prozedur in Tabelle E64-2

DRG E64B

Respiratorische Insuffizienz oder Lungenembolie, Alter < 16 Jahre

Alter < 16 Jahre

DRG E64C

Respiratorische Insuffizienz oder Lungenembolie mit schweren CC, Alter > 15 Jahre

PCCL > 2

DRG E64D

Respiratorische Insuffizienz oder Lungenembolie, Alter > 15 Jahre

Diagnose E64-1

I26.0	Lungenembolie mit Angabe eines akuten Cor pulmonale	J96.10	Chronische respiratorische Insuffizienz, anderenorts nicht klassifiziert: Typ I [hypoxisch]
I26.9	Lungenembolie ohne Angabe eines akuten Cor pulmonale	J96.11	Chronische respiratorische Insuffizienz, anderenorts nicht klassifiziert: Typ II [hyperkapnisch]
J68.1	Lungenödem durch chemische Substanzen, Gase, Rauch und Dämpfe	J96.19	Chronische respiratorische Insuffizienz, anderenorts nicht klassifiziert: Typ nicht näher bezeichnet
J95.1	Akute pulmonale Insuffizienz nach Thoraxoperation	J96.90	Respiratorische Insuffizienz, nicht näher bezeichnet: Typ I [hypoxisch]
J95.2	Akute pulmonale Insuffizienz nach nicht am Thorax vorgenommener Operation	J96.91	Respiratorische Insuffizienz, nicht näher bezeichnet: Typ II [hyperkapnisch]
J95.3	Chronische pulmonale Insuffizienz nach Operation	J96.99	Respiratorische Insuffizienz, nicht näher bezeichnet: Typ nicht näher bezeichnet
J96.00	Akute respiratorische Insuffizienz, anderenorts nicht klassifiziert: Typ I [hypoxisch]	T79.0	Luftembolie (traumatisch)
J96.01	Akute respiratorische Insuffizienz, anderenorts nicht klassifiziert: Typ II [hyperkapnisch]	T79.1	Fettembolie (traumatisch)
J96.09	Akute respiratorische Insuffizienz, anderenorts nicht klassifiziert: Typ nicht näher bezeichnet	T80.0	Luftembolie nach Infusion, Transfusion oder Injektion zu therapeutischen Zwecken

Prozedur E64-2

32.01.10 †↔	Endoskopische Exzision oder Destruktion von Läsion oder Gewebe an einem Bronchus, bronchoskopische photodynamische Therapie	33.24.16 †↔	Tracheobronchoskopie mit Kryobiopsie
32.01.11 †↔	Endoskopische Exzision oder Destruktion von Läsion oder Gewebe an einem Bronchus, bronchoskopische Argon-Beamer Therapie	33.24.99 †↔	Geschlossene [endoskopische] Bronchusbiopsie, sonstige
32.01.12 †↔	Endoskopische Exzision oder Destruktion von Läsion oder Gewebe an einem Bronchus, bronchoskopische Laser Therapie	33.27 †↔	Geschlossene endoskopische Lungenbiopsie
32.01.13 †↔	Endoskopische Exzision oder Destruktion von Läsion oder Gewebe an einem Bronchus, Thermoplastie der Bronchialmuskulatur	33.94.00 †↔	Implantation eines Markers oder Tracers an Lunge und Bronchus, n.n.bez.
32.01.99 †↔	Endoskopische Exzision oder Destruktion von Läsion oder Gewebe an einem Bronchus, sonstige	33.94.09 †↔	Implantation eines Markers oder Tracers an Lunge und Bronchus, sonstige
33.22 †↔	Flexible Tracheobronchoskopie	33.94.11 †↔	Implantation eines Markers oder Tracers zur Lokalisation bzw. Steuerung der therapeutischen Intervention an Lunge und Bronchus, perkutan
33.23.11 †↔	Tracheobronchoskopie mit starrem Bronchoskop	33.94.12 †↔	Implantation eines Markers oder Tracers zur Lokalisation bzw. Steuerung der therapeutischen Intervention an Lunge und Bronchus, bronchoskopisch
33.23.13 †↔	Fluoreszenztracheobronchoskopie	99.84.16 †↔	Kontaktisolierung, mindestens 7 bis 13 Behandlungstage
33.23.14 †↔	Tracheobronchoskopie mit Ballonkatheter zur Messung kollateraler Ventilation	99.84.17 †↔	Kontaktisolierung, mindestens 14 bis 20 Behandlungstage
33.23.99 †↔	Sonstige Tracheobronchoskopie, sonstige	99.84.1A †↔	Kontaktisolierung, mindestens 21 bis 27 Behandlungstage
33.24.10 †↔	Tracheobronchoskopie (flexible) (starr) mit Bürste zur Sekret oder Probenentnahme	99.84.1B †↔	Kontaktisolierung, mindestens 28 bis 41 Behandlungstage
33.24.11 †↔	Tracheobronchoskopie (flexible) (starr) mit bronchoalveolärer Lavage	99.84.1C †↔	Kontaktisolierung, mindestens 42 bis 55 Behandlungstage
33.24.12 †↔	Tracheobronchoskopie (flexible) (starr) mit Bürstenzytologie der Lunge	99.84.1D †↔	Kontaktisolierung, mindestens 56 bis 69 Behandlungstage
33.24.13 †↔	Tracheobronchoskopie (flexible) (starr) mit (Exzisions-) Biopsie	99.84.1E †↔	Kontaktisolierung, mindestens 70 bis 83 Behandlungstage
33.24.14 †↔	Tracheobronchoskopie (flexible) (starr) mit transbronchiale Nadelaspiration	99.84.1F †↔	Kontaktisolierung, 84 und mehr Behandlungstage

ADRG E65**Chronisch-obstruktive Atemwegserkrankungen**

Hauptdiagnose in Tabelle E65-1

DRG E65A**Chronisch-obstruktive Atemwegserkrankungen mit Zustand nach Transplantation oder bestimmtem Eingriff oder mit äusserst schweren CC oder bestimmte Prozedur und mehr als 1 Belegungstag, oder Kontaktisolierung ab 7 Behandlungstage**

Verweildauer > 1 Tag und (Nebendiagnose in Tabelle E65-2 oder Prozedur in Tabelle E65-3 oder PCCL > 3 oder Prozedur in Tabelle E65-4) oder Prozedur in Tabelle E65-5

DRG E65B**Chronisch-obstruktive Atemwegserkrankungen mit Bronchoskopie**

Prozedur in Tabelle E65-6

DRG E65C**Chronisch-obstruktive Atemwegserkrankungen, Alter < 16 Jahre**

Alter < 16 Jahre

DRG E65D**Chronisch-obstruktive Atemwegserkrankungen, Alter > 15 Jahre****Diagnose E65-1**

F45.33	Somatoforme autonome Funktionsstörung: Atmungssystem	J43.9	Emphysem, nicht näher bezeichnet
J40	Bronchitis, nicht als akut oder chronisch bezeichnet	J44.00	Chronische obstruktive Lungenkrankheit mit akuter Infektion der unteren Atemwege: FEV1 <35 % des Sollwertes
J41.0	Einfache chronische Bronchitis	J44.01	Chronische obstruktive Lungenkrankheit mit akuter Infektion der unteren Atemwege: FEV1 ≥35 % und <50 % des Sollwertes
J41.1	Schleimig-eitrige chronische Bronchitis	J44.02	Chronische obstruktive Lungenkrankheit mit akuter Infektion der unteren Atemwege: FEV1 ≥50 % und <70 % des Sollwertes
J41.8	Mischformen von einfacher und schleimig-eitriger chronischer Bronchitis		
J42	Nicht näher bezeichnete chronische Bronchitis		
J43.0	McLeod-Syndrom		
J43.1	Panlobuläres Emphysem		
J43.2	Zentrilobuläres Emphysem		
J43.8	Sonstiges Emphysem		

J44.03	Chronische obstruktive Lungenkrankheit mit akuter Infektion der unteren Atemwege: FEV1 \geq 70 % des Sollwertes	J44.92	Chronische obstruktive Lungenkrankheit, nicht näher bezeichnet: FEV1 \geq 50 % und $<$ 70 % des Sollwertes
J44.09	Chronische obstruktive Lungenkrankheit mit akuter Infektion der unteren Atemwege: FEV1 nicht näher bezeichnet	J44.93	Chronische obstruktive Lungenkrankheit, nicht näher bezeichnet: FEV1 \geq 70 % des Sollwertes
J44.10	Chronische obstruktive Lungenkrankheit mit akuter Exazerbation, nicht näher bezeichnet: FEV1 $<$ 35 % des Sollwertes	J44.99	Chronische obstruktive Lungenkrankheit, nicht näher bezeichnet: FEV1 nicht näher bezeichnet
J44.11	Chronische obstruktive Lungenkrankheit mit akuter Exazerbation, nicht näher bezeichnet: FEV1 \geq 35 % und $<$ 50 % des Sollwertes	J45.0	Vorwiegend allergisches Asthma bronchiale
J44.12	Chronische obstruktive Lungenkrankheit mit akuter Exazerbation, nicht näher bezeichnet: FEV1 \geq 50 % und $<$ 70 % des Sollwertes	J45.1	Nichtallergisches Asthma bronchiale
J44.13	Chronische obstruktive Lungenkrankheit mit akuter Exazerbation, nicht näher bezeichnet: FEV1 \geq 70 % des Sollwertes	J45.8	Mischformen des Asthma bronchiale
J44.19	Chronische obstruktive Lungenkrankheit mit akuter Exazerbation, nicht näher bezeichnet: FEV1 nicht näher bezeichnet	J45.9	Asthma bronchiale, nicht näher bezeichnet
J44.80	Sonstige näher bezeichnete chronische obstruktive Lungenkrankheit: FEV1 $<$ 35 % des Sollwertes	J46	Status asthmaticus
J44.81	Sonstige näher bezeichnete chronische obstruktive Lungenkrankheit: FEV1 \geq 35 % und $<$ 50 % des Sollwertes	J47	Bronchiektasen
J44.82	Sonstige näher bezeichnete chronische obstruktive Lungenkrankheit: FEV1 \geq 50 % und $<$ 70 % des Sollwertes	J98.0	Krankheiten der Bronchien, anderenorts nicht klassifiziert
J44.83	Sonstige näher bezeichnete chronische obstruktive Lungenkrankheit: FEV1 \geq 70 % des Sollwertes	P22.8	Sonstige Atemnot [Respiratory distress] beim Neugeborenen
J44.89	Sonstige näher bezeichnete chronische obstruktive Lungenkrankheit: FEV1 nicht näher bezeichnet	P22.9	Atemnot [Respiratory distress] beim Neugeborenen, nicht näher bezeichnet
J44.90	Chronische obstruktive Lungenkrankheit, nicht näher bezeichnet: FEV1 $<$ 35 % des Sollwertes	P24.0	Mekoniumaspiration durch das Neugeborene
J44.91	Chronische obstruktive Lungenkrankheit, nicht näher bezeichnet: FEV1 \geq 35 % und $<$ 50 % des Sollwertes	P27.0	Mikity-Wilson-Syndrom
		P27.1	Bronchopulmonale Dysplasie mit Ursprung in der Perinatalperiode
		P27.8	Sonstige chronische Atemwegskrankheiten mit Ursprung in der Perinatalperiode
		P27.9	Nicht näher bezeichnete chronische Atemwegskrankheit mit Ursprung in der Perinatalperiode
		P28.2	Zyanoseanfälle beim Neugeborenen
		P28.3	Primäre Schlafapnoe beim Neugeborenen
		P28.4	Sonstige Apnoe beim Neugeborenen
		P28.5	Respiratorisches Versagen beim Neugeborenen
		P28.8	Sonstige näher bezeichnete Störungen der Atmung beim Neugeborenen
		Q33.4	Angeborene Bronchiektasie

Diagnose E65-2

Z94.2	Zustand nach Lungentransplantation	Z94.3	Zustand nach Herz-Lungen-Transplantation
-------	------------------------------------	-------	------------------------------------------

Prozedur E65-3

33.72.11 †↔	Endoskopisches Einsetzen von Coil(s) in den Bronchien oder Lunge, von 1 bis 2 Coils	33.72.16 †↔	Endoskopisches Einsetzen von Coil(s) in den Bronchien oder Lunge, von 11 bis 12 Coils
33.72.12 †↔	Endoskopisches Einsetzen von Coil(s) in den Bronchien oder Lunge, von 3 bis 4 Coils	33.72.17 †↔	Endoskopisches Einsetzen von Coil(s) in den Bronchien oder Lunge, von 13 bis 14 Coils
33.72.13 †↔	Endoskopisches Einsetzen von Coil(s) in den Bronchien oder Lunge, von 5 bis 6 Coils	33.72.18 †↔	Endoskopisches Einsetzen von Coil(s) in den Bronchien oder Lunge, von 15 bis 16 Coils
33.72.14 †↔	Endoskopisches Einsetzen von Coil(s) in den Bronchien oder Lunge, von 7 bis 8 Coils	33.72.1A †↔	Endoskopisches Einsetzen von Coil(s) in den Bronchien oder Lunge, von 17 und mehr Coils
33.72.15 †↔	Endoskopisches Einsetzen von Coil(s) in den Bronchien oder Lunge, von 9 bis 10 Coils		

Prozedur E65-4

93.9E.12 †↔	NIV-Beatmung ausserhalb Intensivstation, 4 bis 5 Tage	93.9F.22 †↔	Atmungsunterstützung durch Anwendung von High-flow-Nasenkanülen [HFNC-System] bei Kindern und Jugendlichen
93.9E.13 †↔	NIV-Beatmung ausserhalb Intensivstation, 6 Tage und mehr	93.9F.32 †↔	Atmungsunterstützung durch Anwendung von High-flow-Nasenkanülen [HFNC-System] bei Erwachsenen
93.9F.12 †↔	Atmungsunterstützung durch Anwendung von High-flow-Nasenkanülen [HFNC-System] bei Neugeborenen und Säuglingen		

Prozedur E65-5

99.84.16 †↔	Kontaktisolierung, mindestens 7 bis 13 Behandlungstage	99.84.1C †↔	Kontaktisolierung, mindestens 42 bis 55 Behandlungstage
99.84.17 †↔	Kontaktisolierung, mindestens 14 bis 20 Behandlungstage	99.84.1D †↔	Kontaktisolierung, mindestens 56 bis 69 Behandlungstage
99.84.1A †↔	Kontaktisolierung, mindestens 21 bis 27 Behandlungstage	99.84.1E †↔	Kontaktisolierung, mindestens 70 bis 83 Behandlungstage
99.84.1B †↔	Kontaktisolierung, mindestens 28 bis 41 Behandlungstage	99.84.1F †↔	Kontaktisolierung, 84 und mehr Behandlungstage

Prozedur E65-6

32.01.10 †↔	Endoskopische Exzision oder Destruktion von Läsion oder Gewebe an einem Bronchus, bronchoskopische photodynamische Therapie	33.24.12 †↔	Tracheobronchoskopie (flexible) (starr) mit Bürstenzytologie der Lunge
32.01.11 †↔	Endoskopische Exzision oder Destruktion von Läsion oder Gewebe an einem Bronchus, bronchoskopische Argon-Beamer Therapie	33.24.13 †↔	Tracheobronchoskopie (flexible) (starr) mit (Exzisions-) Biopsie
32.01.12 †↔	Endoskopische Exzision oder Destruktion von Läsion oder Gewebe an einem Bronchus, bronchoskopische Laser Therapie	33.24.14 †↔	Tracheobronchoskopie (flexible) (starr) mit transbronchiale Nadelaspiration
32.01.13 †↔	Endoskopische Exzision oder Destruktion von Läsion oder Gewebe an einem Bronchus, Thermoplastie der Bronchialmuskulatur	33.24.16 †↔	Tracheobronchoskopie mit Kryobiopsie
32.01.99 †↔	Endoskopische Exzision oder Destruktion von Läsion oder Gewebe an einem Bronchus, sonstige	33.24.99 †↔	Geschlossene [endoskopische] Bronchusbiopsie, sonstige
33.22 †↔	Flexible Tracheobronchoskopie	33.27 †↔	Geschlossene endoskopische Lungenbiopsie
33.23.11 †↔	Tracheobronchoskopie mit starrem Bronchoskop	33.94.00 †↔	Implantation eines Markers oder Tracers an Lunge und Bronchus, n.n.bez.
33.23.13 †↔	Fluoreszenztracheobronchoskopie	33.94.09 †↔	Implantation eines Markers oder Tracers an Lunge und Bronchus, sonstige
33.23.14 †↔	Tracheobronchoskopie mit Ballonkatheter zur Messung kollateraler Ventilation	33.94.11 †↔	Implantation eines Markers oder Tracers zur Lokalisation bzw. Steuerung der therapeutischen Intervention an Lunge und Bronchus, perkutan
33.23.99 †↔	Sonstige Tracheobronchoskopie, sonstige	33.94.12 †↔	Implantation eines Markers oder Tracers zur Lokalisation bzw. Steuerung der therapeutischen Intervention an Lunge und Bronchus, bronchoskopisch
33.24.10 †↔	Tracheobronchoskopie (flexible) (starr) mit Bürste zur Sekret oder Probenentnahme		
33.24.11 †↔	Tracheobronchoskopie (flexible) (starr) mit bronchoalveolärer Lavage		

ADRG E66**Schweres Thoraxtrauma**

Hauptdiagnose in Tabelle E66-1

DRG E66A**Schweres Thoraxtrauma mit komplizierender Diagnose**

Diagnose in Tabelle E66-2

DRG E66B**Schweres Thoraxtrauma****Diagnose E66-1**

M96.81	Instabiler Thorax nach thoraxchirurgischem Eingriff	S22.42	Rippenserienfraktur: Mit Beteiligung von zwei Rippen
S11.02	Offene Wunde: Trachea, Pars cervicalis	S22.43	Rippenserienfraktur: Mit Beteiligung von drei Rippen
S22.20	Fraktur des Sternums: Nicht näher bezeichnet	S22.44	Rippenserienfraktur: Mit Beteiligung von vier und mehr Rippen
S22.21	Fraktur des Sternums: Manubrium sterni	S22.5	Instabiler Thorax
S22.22	Fraktur des Sternums: Corpus sterni	S23.2	Luxation sonstiger und nicht näher bezeichneter Teile des Thorax
S22.23	Fraktur des Sternums: Processus xiphoideus	S27.32	Rissverletzung der Lunge
S22.31	Fraktur der ersten Rippe	S27.4	Verletzung eines Bronchus
S22.32	Fraktur einer sonstigen Rippe	S27.81	Verletzung: Zwerchfell
S22.40	Rippenserienfraktur: Nicht näher bezeichnet		
S22.41	Rippenserienfraktur: Mit Beteiligung der ersten Rippe		

Diagnose E66-2

S12.0	Fraktur des 1. Halswirbels	S22.06	Fraktur eines Brustwirbels: T11 und T12
S12.1	Fraktur des 2. Halswirbels	S22.1	Multiple Frakturen der Brustwirbelsäule
S12.21	Fraktur des 3. Halswirbels	S22.44	Rippenserienfraktur: Mit Beteiligung von vier und mehr Rippen
S12.22	Fraktur des 4. Halswirbels		
S12.23	Fraktur des 5. Halswirbels	S22.5	Instabiler Thorax
S12.24	Fraktur des 6. Halswirbels	S27.0	Traumatischer Pneumothorax
S12.25	Fraktur des 7. Halswirbels	S27.1	Traumatischer Hämatothorax
S12.7	Multiple Frakturen der Halswirbelsäule	S27.2	Traumatischer Hämatothorax
S21.86	Weichteilschaden III. Grades bei geschlossener Fraktur oder Luxation des Thorax	S27.31	Prellung und Hämatom der Lunge
S22.00	Fraktur eines Brustwirbels: Höhe nicht näher bezeichnet	S32.00	Fraktur eines Lendenwirbels: Höhe nicht näher bezeichnet
S22.01	Fraktur eines Brustwirbels: T1 und T2	S32.01	Fraktur eines Lendenwirbels: L1
S22.02	Fraktur eines Brustwirbels: T3 und T4	S32.02	Fraktur eines Lendenwirbels: L2
S22.03	Fraktur eines Brustwirbels: T5 und T6	S32.03	Fraktur eines Lendenwirbels: L3
S22.04	Fraktur eines Brustwirbels: T7 und T8	S32.04	Fraktur eines Lendenwirbels: L4
S22.05	Fraktur eines Brustwirbels: T9 und T10	S32.05	Fraktur eines Lendenwirbels: L5

ADRG E70**Keuchhusten und akute Bronchitis**

Hauptdiagnose in Tabelle E70-1

DRG E70A**Keuchhusten und akute Bronchitis, Alter < 1 Jahr oder RSV Infektionen mit bestimmter Prozedur oder Kontaktisolation ab 7 Behandlungstage**

(Alter < 1 Jahr oder Diagnose in Tabelle E70-2 oder mindestens eine Diagnose in Tabelle E70-3 oder Prozedur in Tabelle E70-4) und (mindestens eine Prozedur in Tabelle E70-5)

DRG E70B**Keuchhusten und akute Bronchitis, Alter < 1 Jahr oder RSV Infektionen oder erschwerende Diagnosen**

Alter < 1 Jahr oder Diagnose in Tabelle E70-2 oder mindestens eine Diagnose in Tabelle E70-3 oder Prozedur in Tabelle E70-4

DRG E70C**Keuchhusten und akute Bronchitis, Alter > 0 Jahre****Diagnose E70-1**

A37.0	Keuchhusten durch Bordetella pertussis	J20.6	Akute Bronchitis durch Rhinoviren
A37.1	Keuchhusten durch Bordetella parapertussis	J20.7	Akute Bronchitis durch ECHO-Viren
A37.8	Keuchhusten durch sonstige Bordetella-Spezies	J20.8	Akute Bronchitis durch sonstige näher bezeichnete Erreger
A37.9	Keuchhusten, nicht näher bezeichnet		
J04.1	Akute Tracheitis	J20.9	Akute Bronchitis, nicht näher bezeichnet
J20.0	Akute Bronchitis durch Mycoplasma pneumoniae	J21.0	Akute Bronchiolitis durch Respiratory-Syncytial-Viren [RS-Viren]
J20.1	Akute Bronchitis durch Haemophilus influenzae		
J20.2	Akute Bronchitis durch Streptokokken	J21.1	Akute Bronchiolitis durch humanes Metapneumovirus
J20.3	Akute Bronchitis durch Coxsackieviren		
J20.4	Akute Bronchitis durch Parainfluenzaviren	J21.8	Akute Bronchiolitis durch sonstige näher bezeichnete Erreger
J20.5	Akute Bronchitis durch Respiratory-Syncytial-Viren [RS-Viren]	J21.9	Akute Bronchiolitis, nicht näher bezeichnet

Diagnose E70-2

B97.4	Respiratory-Syncytial-Viren [RS-Viren] als Ursache von Krankheiten, die in anderen Kapiteln klassifiziert sind	J20.5	Akute Bronchitis durch Respiratory-Syncytial-Viren [RS-Viren]
J12.1	Pneumonie durch Respiratory-Syncytial-Viren [RS-Viren]	J21.0	Akute Bronchiolitis durch Respiratory-Syncytial-Viren [RS-Viren]

Diagnose E70-3

G04.1	Humane T-Zell-lymphotrope Virus-assoziierte Myelopathie	G82.52	Tetraparese und Tetraplegie, nicht näher bezeichnet: Chronische komplette Querschnittlähmung
G82.00	Schlaffe Paraparese und Paraplegie: Akute komplette Querschnittlähmung nichttraumatischer Genese	G82.53	Tetraparese und Tetraplegie, nicht näher bezeichnet: Chronische inkomplette Querschnittlähmung
G82.01	Schlaffe Paraparese und Paraplegie: Akute inkomplette Querschnittlähmung nichttraumatischer Genese	G83.5	Locked-in-Syndrom
G82.02	Schlaffe Paraparese und Paraplegie: Chronische komplette Querschnittlähmung	G93.80	Apallisches Syndrom
G82.03	Schlaffe Paraparese und Paraplegie: Chronische inkomplette Querschnittlähmung	P11.50	Geburtsverletzung der Wirbelsäule und des Rückenmarkes: Mit akuter Querschnittlähmung
G82.10	Spastische Paraparese und Paraplegie: Akute komplette Querschnittlähmung nichttraumatischer Genese	P11.51	Geburtsverletzung der Wirbelsäule und des Rückenmarkes: Mit chronischer Querschnittlähmung
G82.11	Spastische Paraparese und Paraplegie: Akute inkomplette Querschnittlähmung nichttraumatischer Genese	P91.80	Locked-in-Syndrom und apallisches Syndrom beim Neugeborenen
G82.12	Spastische Paraparese und Paraplegie: Chronische komplette Querschnittlähmung	Q90.0	Trisomie 21, meiotische Non-disjunction
G82.13	Spastische Paraparese und Paraplegie: Chronische inkomplette Querschnittlähmung	Q90.1	Trisomie 21, Mosaik (mitotische Non-disjunction)
G82.20	Paraparese und Paraplegie, nicht näher bezeichnet: Akute komplette Querschnittlähmung nichttraumatischer Genese	Q90.2	Trisomie 21, Translokation
G82.21	Paraparese und Paraplegie, nicht näher bezeichnet: Akute inkomplette Querschnittlähmung nichttraumatischer Genese	Q90.9	Down-Syndrom, nicht näher bezeichnet
G82.22	Paraparese und Paraplegie, nicht näher bezeichnet: Chronische komplette Querschnittlähmung	Q91.0	Trisomie 18, meiotische Non-disjunction
G82.23	Paraparese und Paraplegie, nicht näher bezeichnet: Chronische inkomplette Querschnittlähmung	Q91.1	Trisomie 18, Mosaik (mitotische Non-disjunction)
G82.30	Schlaffe Tetraparese und Tetraplegie: Akute komplette Querschnittlähmung nichttraumatischer Genese	Q91.2	Trisomie 18, Translokation
G82.31	Schlaffe Tetraparese und Tetraplegie: Akute inkomplette Querschnittlähmung nichttraumatischer Genese	Q91.3	Edwards-Syndrom, nicht näher bezeichnet
G82.32	Schlaffe Tetraparese und Tetraplegie: Chronische komplette Querschnittlähmung	Q91.4	Trisomie 13, meiotische Non-disjunction
G82.33	Schlaffe Tetraparese und Tetraplegie: Chronische inkomplette Querschnittlähmung	Q91.5	Trisomie 13, Mosaik (mitotische Non-disjunction)
G82.40	Spastische Tetraparese und Tetraplegie: Akute komplette Querschnittlähmung nichttraumatischer Genese	Q91.6	Trisomie 13, Translokation
G82.41	Spastische Tetraparese und Tetraplegie: Akute inkomplette Querschnittlähmung nichttraumatischer Genese	Q91.7	Patau-Syndrom, nicht näher bezeichnet
G82.42	Spastische Tetraparese und Tetraplegie: Chronische komplette Querschnittlähmung	Q92.0	Vollständige Trisomie, meiotische Non-disjunction
G82.43	Spastische Tetraparese und Tetraplegie: Chronische inkomplette Querschnittlähmung	Q92.1	Vollständige Trisomie, Mosaik (mitotische Non-disjunction)
G82.50	Tetraparese und Tetraplegie, nicht näher bezeichnet: Akute komplette Querschnittlähmung nichttraumatischer Genese	Q92.2	Partielle Trisomie, Majorform
G82.51	Tetraparese und Tetraplegie, nicht näher bezeichnet: Akute inkomplette Querschnittlähmung nichttraumatischer Genese	Q92.3	Partielle Trisomie, Minorform
		Q92.4	Chromosomenduplikationen, die nur in der Prometaphase sichtbar werden
		Q92.5	Chromosomenduplikationen mit sonstigen komplexen Rearrangements
		Q92.6	Überzählige Marker-Chromosomen
		Q92.7	Triploidie und Polyploidie
		Q92.8	Sonstige näher bezeichnete Trisomien und partielle Trisomien der Autosomen
		Q92.9	Trisomie und partielle Trisomie der Autosomen, nicht näher bezeichnet
		Q93.0	Vollständige Monosomie, meiotische Non-disjunction
		Q93.1	Vollständige Monosomie, Mosaik (mitotische Non-disjunction)
		Q93.2	Ringchromosomen und dizentrische Chromosomen
		Q93.3	Deletion des kurzen Armes des Chromosoms 4
		Q93.4	Deletion des kurzen Armes des Chromosoms 5
		Q93.5	Sonstige Deletionen eines Chromosomenteils
		Q93.6	Deletionen, die nur in der Prometaphase sichtbar werden
		Q93.7	Deletionen mit sonstigen komplexen Rearrangements
		Q93.8	Sonstige Deletionen der Autosomen
		Q93.9	Deletion der Autosomen, nicht näher bezeichnet
		S34.18	Sonstige Verletzung des lumbalen Rückenmarkes
		S34.38	Sonstige und nicht näher bezeichnete Verletzungen der Cauda equina

Prozedur E70-4

99.84.16 †↔	Kontaktisolierung, mindestens 7 bis 13 Behandlungstage	99.84.1C †↔	Kontaktisolierung, mindestens 42 bis 55 Behandlungstage
99.84.17 †↔	Kontaktisolierung, mindestens 14 bis 20 Behandlungstage	99.84.1D †↔	Kontaktisolierung, mindestens 56 bis 69 Behandlungstage
99.84.1A †↔	Kontaktisolierung, mindestens 21 bis 27 Behandlungstage	99.84.1E †↔	Kontaktisolierung, mindestens 70 bis 83 Behandlungstage
99.84.1B †↔	Kontaktisolierung, mindestens 28 bis 41 Behandlungstage	99.84.1F †↔	Kontaktisolierung, 84 und mehr Behandlungstage

Prozedur E70-5

93.9E.12 †↔	NIV-Beatmung ausserhalb Intensivstation, 4 bis 5 Tage	99.84.17 †↔	Kontaktisolierung, mindestens 14 bis 20 Behandlungstage
93.9E.13 †↔	NIV-Beatmung ausserhalb Intensivstation, 6 Tage und mehr	99.84.1A †↔	Kontaktisolierung, mindestens 21 bis 27 Behandlungstage
93.9F.12 †↔	Atmungsunterstützung durch Anwendung von High-flow-Nasenkanülen [HFNC-System] bei Neugeborenen und Säuglingen	99.84.1B †↔	Kontaktisolierung, mindestens 28 bis 41 Behandlungstage
93.9F.22 †↔	Atmungsunterstützung durch Anwendung von High-flow-Nasenkanülen [HFNC-System] bei Kindern und Jugendlichen	99.84.1C †↔	Kontaktisolierung, mindestens 42 bis 55 Behandlungstage
93.9F.32 †↔	Atmungsunterstützung durch Anwendung von High-flow-Nasenkanülen [HFNC-System] bei Erwachsenen	99.84.1D †↔	Kontaktisolierung, mindestens 56 bis 69 Behandlungstage
99.84.16 †↔	Kontaktisolierung, mindestens 7 bis 13 Behandlungstage	99.84.1E †↔	Kontaktisolierung, mindestens 70 bis 83 Behandlungstage
		99.84.1F †↔	Kontaktisolierung, 84 und mehr Behandlungstage

ADRG E71**Neubildungen der Atmungsorgane**

Hauptdiagnose in Tabelle E71-1

DRG E71A**Neubildungen der Atmungsorgane mit äusserst schweren CC oder starrer Bronchoskopie, mit mittel- oder hochgradig komplexer Chemotherapie oder bestimmte Isolationen ab 14 Behandlungstagen oder aufwendige Konstellationen bei BNB, oder Para-/Tetraplegie, Alter > 15 Jahre**

(PCCL > 3 oder mindestens eine Prozedur in Tabelle E71-3 oder Nebendiagnose in Tabelle E71-2 oder Alter < 16 Jahre) und (mindestens eine Prozedur in Tabelle E71-4 oder Diagnose in Tabelle E71-2 oder Aufwendige Konstellationen bei BNB)

DRG E71B**Neubildungen der Atmungsorgane mit äusserst schweren CC oder starrer Bronchoskopie oder bestimmte Prozedur oder bestimmte Isolationen ab 7 Behandlungstage, Alter < 16 Jahre, oder bestimmte Eingriffe oder aufwendige Konstellationen bei BNB**

PCCL > 3 oder mindestens eine Prozedur in Tabelle E71-3 oder Nebendiagnose in Tabelle E71-2 oder Alter < 16 Jahre oder mindestens eine Prozedur in Tabelle E71-5 oder Aufwendige Konstellationen bei BNB

DRG E71C**Neubildungen der Atmungsorgane****Diagnose E71-1**

C33	Bösartige Neubildung der Trachea	C38.3	Bösartige Neubildung: Mediastinum, Teil nicht näher bezeichnet
C34.0	Bösartige Neubildung: Hauptbronchus	C38.4	Bösartige Neubildung: Pleura
C34.1	Bösartige Neubildung: Oberlappen (-Bronchus)	C38.8	Bösartige Neubildung: Herz, Mediastinum und Pleura, mehrere Teilbereiche überlappend
C34.2	Bösartige Neubildung: Mittellappen (-Bronchus)	C39.8	Bösartige Neubildung: Atmungsorgane und sonstige intrathorakale Organe, mehrere Teilbereiche überlappend
C34.3	Bösartige Neubildung: Unterlappen (-Bronchus)	C39.9	Bösartige Neubildung: Ungenau bezeichnete Lokalisationen des Atmungssystems
C34.8	Bösartige Neubildung: Bronchus und Lunge, mehrere Teilbereiche überlappend	C45.0	Mesotheliom der Pleura
C34.9	Bösartige Neubildung: Bronchus oder Lunge, nicht näher bezeichnet	C47.3	Bösartige Neubildung: Periphere Nerven des Thorax
C38.1	Bösartige Neubildung: Vorderes Mediastinum		
C38.2	Bösartige Neubildung: Hinteres Mediastinum		

C49.3	Bösartige Neubildung: Bindegewebe und andere Weichteilgewebe des Thorax	D15.9	Gutartige Neubildung: Intrathorakales Organ, nicht näher bezeichnet
C76.1	Bösartige Neubildung ungenau bezeichneter Lokalisationen: Thorax	D17.4	Gutartige Neubildung des Fettgewebes der intrathorakalen Organe
C78.0	Sekundäre bösartige Neubildung der Lunge	D19.0	Gutartige Neubildung: Mesotheliales Gewebe der Pleura
C78.1	Sekundäre bösartige Neubildung des Mediastinums	D21.3	Sonstige gutartige Neubildungen: Bindegewebe und andere Weichteilgewebe des Thorax
C78.2	Sekundäre bösartige Neubildung der Pleura	D38.1	Neubildung unsicheren oder unbekanntes Verhaltens: Trachea, Bronchus und Lunge
C78.3	Sekundäre bösartige Neubildung sonstiger und nicht näher bezeichneter Atmungsorgane	D38.2	Neubildung unsicheren oder unbekanntes Verhaltens: Pleura
D02.1	Carcinoma in situ: Trachea	D38.3	Neubildung unsicheren oder unbekanntes Verhaltens: Mediastinum
D02.2	Carcinoma in situ: Bronchus und Lunge	D38.4	Neubildung unsicheren oder unbekanntes Verhaltens: Thymus
D02.3	Carcinoma in situ: Sonstige Teile des Atmungssystems	D38.5	Neubildung unsicheren oder unbekanntes Verhaltens: Sonstige Atmungsorgane
D02.4	Carcinoma in situ: Atmungssystem, nicht näher bezeichnet	D38.6	Neubildung unsicheren oder unbekanntes Verhaltens: Atmungsorgan, nicht näher bezeichnet
D14.2	Gutartige Neubildung: Trachea		
D14.3	Gutartige Neubildung: Bronchus und Lunge		
D14.4	Gutartige Neubildung: Atmungssystem, nicht näher bezeichnet		
D15.2	Gutartige Neubildung: Mediastinum		
D15.7	Gutartige Neubildung: Sonstige näher bezeichnete intrathorakale Organe		

Diagnose E71-2

G04.1	Humane T-Zell-lymphotrope Virus-assoziierte Myelopathie	G82.32	Schlaffe Tetraparese und Tetraplegie: Chronische komplette Querschnittlähmung
G82.00	Schlaffe Paraparese und Paraplegie: Akute komplette Querschnittlähmung nichttraumatischer Genese	G82.33	Schlaffe Tetraparese und Tetraplegie: Chronische inkomplette Querschnittlähmung
G82.01	Schlaffe Paraparese und Paraplegie: Akute inkomplette Querschnittlähmung nichttraumatischer Genese	G82.40	Spastische Tetraparese und Tetraplegie: Akute komplette Querschnittlähmung nichttraumatischer Genese
G82.02	Schlaffe Paraparese und Paraplegie: Chronische komplette Querschnittlähmung	G82.41	Spastische Tetraparese und Tetraplegie: Akute inkomplette Querschnittlähmung nichttraumatischer Genese
G82.03	Schlaffe Paraparese und Paraplegie: Chronische inkomplette Querschnittlähmung	G82.42	Spastische Tetraparese und Tetraplegie: Chronische komplette Querschnittlähmung
G82.10	Spastische Paraparese und Paraplegie: Akute komplette Querschnittlähmung nichttraumatischer Genese	G82.43	Spastische Tetraparese und Tetraplegie: Chronische inkomplette Querschnittlähmung
G82.11	Spastische Paraparese und Paraplegie: Akute inkomplette Querschnittlähmung nichttraumatischer Genese	G82.50	Tetraparese und Tetraplegie, nicht näher bezeichnet: Akute komplette Querschnittlähmung nichttraumatischer Genese
G82.12	Spastische Paraparese und Paraplegie: Chronische komplette Querschnittlähmung	G82.51	Tetraparese und Tetraplegie, nicht näher bezeichnet: Akute inkomplette Querschnittlähmung nichttraumatischer Genese
G82.13	Spastische Paraparese und Paraplegie: Chronische inkomplette Querschnittlähmung	G82.52	Tetraparese und Tetraplegie, nicht näher bezeichnet: Chronische komplette Querschnittlähmung
G82.20	Paraparese und Paraplegie, nicht näher bezeichnet: Akute komplette Querschnittlähmung nichttraumatischer Genese	G82.53	Tetraparese und Tetraplegie, nicht näher bezeichnet: Chronische inkomplette Querschnittlähmung
G82.21	Paraparese und Paraplegie, nicht näher bezeichnet: Akute inkomplette Querschnittlähmung nichttraumatischer Genese	G83.5	Locked-in-Syndrom
G82.22	Paraparese und Paraplegie, nicht näher bezeichnet: Chronische komplette Querschnittlähmung	G93.80	Apallisches Syndrom
G82.23	Paraparese und Paraplegie, nicht näher bezeichnet: Chronische inkomplette Querschnittlähmung	P11.50	Geburtsverletzung der Wirbelsäule und des Rückenmarkes: Mit akuter Querschnittlähmung
G82.30	Schlaffe Tetraparese und Tetraplegie: Akute komplette Querschnittlähmung nichttraumatischer Genese	P11.51	Geburtsverletzung der Wirbelsäule und des Rückenmarkes: Mit chronischer Querschnittlähmung
G82.31	Schlaffe Tetraparese und Tetraplegie: Akute inkomplette Querschnittlähmung nichttraumatischer Genese	P91.80	Locked-in-Syndrom und apallisches Syndrom beim Neugeborenen
		S34.18	Sonstige Verletzung des lumbalen Rückenmarkes
		S34.38	Sonstige und nicht näher bezeichnete Verletzungen der Cauda equina

Prozedur E71-3

33.24.10 †↔	Tracheobronchoskopie (flexible) (starr) mit Bürste zur Sekret oder Probenentnahme	99.84.1B †↔	Kontaktisolierung, mindestens 28 bis 41 Behandlungstage
33.24.11 †↔	Tracheobronchoskopie (flexible) (starr) mit bronchoalveolärer Lavage	99.84.1C †↔	Kontaktisolierung, mindestens 42 bis 55 Behandlungstage
33.24.12 †↔	Tracheobronchoskopie (flexible) (starr) mit Bürstenzytologie der Lunge	99.84.1D †↔	Kontaktisolierung, mindestens 56 bis 69 Behandlungstage
33.24.13 †↔	Tracheobronchoskopie (flexible) (starr) mit (Exzisions-) Biopsie	99.84.1E †↔	Kontaktisolierung, mindestens 70 bis 83 Behandlungstage
33.24.14 †↔	Tracheobronchoskopie (flexible) (starr) mit transbronchiale Nadelaspiration	99.84.1F †↔	Kontaktisolierung, 84 und mehr Behandlungstage
33.24.16 †↔	Tracheobronchoskopie mit Kryobiopsie	99.84.56 †↔	Protektive Isolierung in einem speziellen Zimmer, mindestens 7 bis 13 Behandlungstage
93.8B.12 †↔	Basisleistung «Spezialisierte Palliative Care», mindestens 7 bis 13 Behandlungstage	99.84.57 †↔	Protektive Isolierung in einem speziellen Zimmer, mindestens 14 bis 20 Behandlungstage
93.8B.13 †↔	Basisleistung «Spezialisierte Palliative Care», mindestens 14 bis 20 Behandlungstage	99.84.5A †↔	Protektive Isolierung in einem speziellen Zimmer, mindestens 21 bis 27 Behandlungstage
93.8B.14 †↔	Basisleistung «Spezialisierte Palliative Care», mindestens 21 bis 27 Behandlungstage	99.84.5B †↔	Protektive Isolierung in einem speziellen Zimmer, mindestens 28 bis 41 Behandlungstage
93.8B.15 †↔	Basisleistung «Spezialisierte Palliative Care», 28 und mehr Behandlungstage	99.84.5C †↔	Protektive Isolierung in einem speziellen Zimmer, mindestens 42 bis 55 Behandlungstage
99.84.16 †↔	Kontaktisolierung, mindestens 7 bis 13 Behandlungstage	99.84.5D †↔	Protektive Isolierung in einem speziellen Zimmer, mindestens 56 bis 69 Behandlungstage
99.84.17 †↔	Kontaktisolierung, mindestens 14 bis 20 Behandlungstage	99.84.5E †↔	Protektive Isolierung in einem speziellen Zimmer, mindestens 70 bis 83 Behandlungstage
99.84.1A †↔	Kontaktisolierung, mindestens 21 bis 27 Behandlungstage	99.84.5F †↔	Protektive Isolierung in einem speziellen Zimmer, 84 und mehr Behandlungstage

Prozedur E71-4

92.29.60 †↔	Konstruktion und Anpassung von Fixations- und Behandlungshilfen bei Strahlentherapie, Fixationsvorrichtung, n.n.bez.	92.29.81 †↔	Bestrahlungsplanung für perkutane Bestrahlung und Brachytherapie, Bestrahlungsplanung für die intensitätsmodulierte Radiotherapie
92.29.61 †↔	Konstruktion und Anpassung von Fixations- und Behandlungshilfen bei Strahlentherapie, Fixationsvorrichtung, einfach	92.29.82 †↔	Bestrahlungsplanung für perkutane Bestrahlung und Brachytherapie, Bestrahlungsplanung mit Fusion von CT- und MRT-Bildern
92.29.62 †↔	Konstruktion und Anpassung von Fixations- und Behandlungshilfen bei Strahlentherapie, Fixationsvorrichtung, mittlerer Schwierigkeitsgrad	92.29.83 †↔	Bestrahlungsplanung für perkutane Bestrahlung und Brachytherapie, Bestrahlungsplanung für die Brachytherapie, mittel
92.29.63 †↔	Konstruktion und Anpassung von Fixations- und Behandlungshilfen bei Strahlentherapie, Fixationsvorrichtung, komplex	92.29.84 †↔	Bestrahlungsplanung für perkutane Bestrahlung und Brachytherapie, Bestrahlungsplanung für die Brachytherapie, komplex
92.29.64 †↔	Konstruktion und Anpassung von Fixations- und Behandlungshilfen bei Strahlentherapie, Behandlungshilfen	92.29.85 †↔	Bestrahlungsplanung für perkutane Bestrahlung und Brachytherapie, Bestrahlungsplanung ohne individuelle Dosisplanung
92.29.65 †↔	Konstruktion und Anpassung von Fixations- und Behandlungshilfen bei Strahlentherapie, individuelle Blöcke oder Viellamellenkollimator [MLC]	92.29.86 †↔	Bestrahlungsplanung für perkutane Bestrahlung und Brachytherapie, Bestrahlungsplanung für perkutane Bestrahlung, mit individueller Dosisplanung
92.29.69 †↔	Konstruktion und Anpassung von Fixations- und Behandlungshilfen bei Strahlentherapie, sonstige	92.29.87 †↔	Bestrahlungsplanung für perkutane Bestrahlung und Brachytherapie, Bestrahlungsplanung mit Fusion von CT- und PET-Bildern
92.29.70 †↔	Bestrahlungssimulation für externe Bestrahlung und Brachytherapie, n.n.bez.	92.29.88 †↔	Bestrahlungsplanung für perkutane Bestrahlung und Brachytherapie, Bestrahlungsplanung mit Fusion von CT-, MRT- und PET-Bildern
92.29.71 †↔	Bestrahlungssimulation für externe Bestrahlung und Brachytherapie, CT-gesteuerte Simulation für die externe Bestrahlung	92.29.89 †↔	Bestrahlungsplanung für perkutane Bestrahlung und Brachytherapie, sonstige
92.29.72 †↔	Bestrahlungssimulation für externe Bestrahlung und Brachytherapie, CT-gesteuerte Simulation für die Brachytherapie	93.8B.13 †↔	Basisleistung «Spezialisierte Palliative Care», mindestens 14 bis 20 Behandlungstage
92.29.73 †↔	Bestrahlungssimulation für externe Bestrahlung und Brachytherapie, Feldfestlegung mit Simulator, ohne 3D-Plan	93.8B.14 †↔	Basisleistung «Spezialisierte Palliative Care», mindestens 21 bis 27 Behandlungstage
92.29.74 †↔	Bestrahlungssimulation für externe Bestrahlung und Brachytherapie, Feldfestlegung mit Simulator, mit 3D-Plan	93.8B.15 †↔	Basisleistung «Spezialisierte Palliative Care», 28 und mehr Behandlungstage
92.29.79 †↔	Bestrahlungssimulation für externe Bestrahlung und Brachytherapie, sonstige	99.25.52 †↔	Mittelgradig komplexe und intensive Chemotherapie
92.29.80 †↔	Bestrahlungsplanung für perkutane Bestrahlung und Brachytherapie, n.n.bez.	99.25.53 †↔	Hochgradig komplexe und intensive Chemotherapie
		99.25.54 †↔	Hochgradig komplexe und intensive Chemotherapie: zwei Chemotherapien während eines stationären Aufenthalts
		99.28.11 †↔	Andere Immuntherapie, mit nicht modifizierten Antikörpern

99.28.12 †↔	Andere Immuntherapie, mit modifizierten Antikörpern	99.84.1F †↔	Kontaktisolierung, 84 und mehr Behandlungstage
99.28.13 †↔	Andere Immuntherapie, mit Immunmodulatoren	99.84.57 †↔	Protektive Isolierung in einem speziellen Zimmer, mindestens 14 bis 20 Behandlungstage
99.84.17 †↔	Kontaktisolierung, mindestens 14 bis 20 Behandlungstage	99.84.5A †↔	Protektive Isolierung in einem speziellen Zimmer, mindestens 21 bis 27 Behandlungstage
99.84.1A †↔	Kontaktisolierung, mindestens 21 bis 27 Behandlungstage	99.84.5B †↔	Protektive Isolierung in einem speziellen Zimmer, mindestens 28 bis 41 Behandlungstage
99.84.1B †↔	Kontaktisolierung, mindestens 28 bis 41 Behandlungstage	99.84.5C †↔	Protektive Isolierung in einem speziellen Zimmer, mindestens 42 bis 55 Behandlungstage
99.84.1C †↔	Kontaktisolierung, mindestens 42 bis 55 Behandlungstage	99.84.5D †↔	Protektive Isolierung in einem speziellen Zimmer, mindestens 56 bis 69 Behandlungstage
99.84.1D †↔	Kontaktisolierung, mindestens 56 bis 69 Behandlungstage	99.84.5E †↔	Protektive Isolierung in einem speziellen Zimmer, mindestens 70 bis 83 Behandlungstage
99.84.1E †↔	Kontaktisolierung, mindestens 70 bis 83 Behandlungstage	99.84.5F †↔	Protektive Isolierung in einem speziellen Zimmer, 84 und mehr Behandlungstage

Prozedur E71-5

32.01.10 †↔	Endoskopische Exzision oder Destruktion von Läsion oder Gewebe an einem Bronchus, bronchoskopische photodynamische Therapie	42.81.11 †↔	Einsetzen und Wechsel von zwei nicht selbstexpandierenden Prothesen (permanenter Tubus) in den Ösophagus, endoskopisch
32.01.11 †↔	Endoskopische Exzision oder Destruktion von Läsion oder Gewebe an einem Bronchus, bronchoskopische Argon-Beamer Therapie	42.81.12 †↔	Einsetzen und Wechsel von mehr als zwei nicht selbstexpandierenden Prothesen (permanenter Tubus) in den Ösophagus, endoskopisch
32.01.12 †↔	Endoskopische Exzision oder Destruktion von Läsion oder Gewebe an einem Bronchus, bronchoskopische Laser Therapie	42.81.40 †↔	Einsetzen und Wechsel einer selbstexpandierenden Prothese (permanenter Tubus) in den Ösophagus, endoskopisch
32.01.13 †↔	Endoskopische Exzision oder Destruktion von Läsion oder Gewebe an einem Bronchus, Thermoplastie der Bronchialmuskulatur	42.81.41 †↔	Einsetzen und Wechsel von zwei selbstexpandierenden Prothesen (permanenter Tubus) in den Ösophagus, endoskopisch
32.01.99 †↔	Endoskopische Exzision oder Destruktion von Läsion oder Gewebe an einem Bronchus, sonstige	42.81.42 †↔	Einsetzen und Wechsel von mehr als zwei selbstexpandierenden Prothesen (permanenter Tubus) in den Ösophagus, endoskopisch
32.09.99 †↔	Sonstige lokale Exzision oder Destruktion von Läsion oder Gewebe an einem Bronchus, sonstige	42.81.99 †↔	Einsetzen eines permanenten Tubus in den Ösophagus, sonstige
32.2A.09 †↔	Lokale Exzision und Destruktion von Läsion oder Gewebe an der Lunge, sonstige	42.88.10 †↔	Entfernung von Prothesen aus dem Ösophagus, endoskopisch
32.2A.13 †↔	Lokale Exzision von Läsion oder Gewebe an der Lunge, endoskopisch	42.92 †↔	Dilatation des Ösophagus
32.2A.14 †↔	Lokale Exzision und Destruktion von Läsion oder Gewebe an der Lunge, perkutan	42.99.20 †↔	Sonstige Operation am Ösophagus, Antirefluxverfahren am Ösophagus, endoskopisch
42.22 †↔	Ösophagoskopie durch ein künstliches Stoma	42.99.41 †↔	Schlingenligatur und Clipping am Ösophagus, endoskopisch
42.23 †↔	Sonstige Ösophagoskopie	43.11 †↔	Perkutane [endoskopische] Gastrostomie [PEG]
42.24 †↔	Geschlossene [endoskopische] Biopsie am Ösophagus	43.41.10 †↔	Endoskopische Mukosaresektion Magen
42.33.10 †↔	Endoskopische Mukosaresektion Ösophagus	43.41.11 †↔	Endoskopische submukosale Dissektion Magen
42.33.11 †↔	Endoskopische submukosale Dissektion Ösophagus	43.41.20 †↔	Endoskopische Destruktion von Läsion oder Gewebe am Magen, Elektro-, Radiofrequenz-, Thermo- oder Kryokoagulation
42.33.20 †↔	Endoskopische Exzision oder Destruktion von Läsion oder Gewebe am Ösophagus, Elektro-, Thermo- und Kryoablation	43.41.29 †↔	Endoskopische Exzision oder Destruktion von Läsion oder Gewebe am Magen, sonstige Verfahren
42.33.21 †↔	Endoskopische Exzision oder Destruktion von Läsion oder Gewebe am Ösophagus, Photodynamische Therapie	44.13 †↔	Sonstige Gastroskopie
42.33.22 †↔	Endoskopische Exzision oder Destruktion von Läsion oder Gewebe am Ösophagus, Laser	44.14 †↔	Geschlossene [endoskopische] Biopsie am Magen
42.33.23 †↔	Endoskopische Exzision oder Destruktion von Läsion oder Gewebe am Ösophagus, Radiofrequenzablation	44.22 †↔	Endoskopische Dilatation des Pylorus
42.33.29 †↔	Endoskopische Exzision oder Destruktion von Läsion oder Gewebe am Ösophagus, sonstige Verfahren	44.33 †↔	Gastroenterostomie ohne Gastrektomie, endoskopisch
42.33.30 †↔	Endoskopisches Einbringen eines strahlenden Applikators am Ösophagus	44.43.00 †↔	Endoskopische Blutstillung in Magen oder Duodenum, n.n.bez.
42.7X.10 †↔	Ösophagomyotomie, endoskopisch	44.43.10 †↔	Endoskopische Sklerosierung von Fundusvarizen
42.7X.20 †↔	Ösophagomyotomie, pharyngozerikal, endoskopisch	44.43.20 †↔	Endoskopische Ligatur von Fundusvarizen
42.7X.30 †↔	Ösophago-Gastromyotomie, endoskopisch	44.43.99 †↔	Endoskopische Blutstillung in Magen oder Duodenum, sonstige
42.81.00 †↔	Einsetzen eines permanenten Tubus in den Ösophagus, n.n.bez.	44.63.10 †↔	Verschluss einer anderen Magenfistel, endoskopisch
42.81.10 †↔	Einsetzen und Wechsel einer nicht selbstexpandierenden Prothese (permanenter Tubus) in den Ösophagus, endoskopisch	44.95.31 †↔	Schlauchmagen-Gastroplastik, endoskopisch
		44.96.15 †↔	Katheterreparation nach Gastric banding, ohne intraabdominalem Eingriff
		44.99.00 †↔	Sonstige Magenoperationen, n.n.bez.
		44.99.10 †↔	Bougierung am Magen, endoskopisch
		44.99.20 †↔	Schlingenligatur und Clipping am Magen, endoskopisch
		44.99.30 †↔	Injektion am Magen, endoskopisch

44.99.50 †↔	Einlegen oder Wechsel einer nicht selbstexpandierenden Prothese am Magen, endoskopisch	46.79.20 †↔	Verschluss einer sonstigen Darmfistel, endoskopisch
44.99.60 †↔	Einlegen oder Wechsel einer selbstexpandierenden Prothese am Magen, endoskopisch	46.85.10 †↔	Bougierung des Darmes, endoskopisch
44.99.70 †↔	Entfernen einer Prothese aus dem Magen, endoskopisch	46.85.20 †↔	Dilatation des Dünndarms, endoskopisch
44.99.90 †↔	Sonstige endoskopische Magenoperationen	46.85.30 †↔	Dilatation des Dickdarms, endoskopisch
45.00 †↔	Inzision am Darm, n.n.bez.	46.85.99 †↔	Dilatation des Darmes, sonstige
45.04 †↔	Perkutane [endoskopische] Jejunostomie [PEJ]	46.99.00 †↔	Sonstige Operationen am Darm, n.n.bez.
45.05 †↔	Konversion einer perkutanen [endoskopischen] Gastrostomie [PEG] in eine perkutane [endoskopische] Jejunostomie [PEJ]	46.99.20 †↔	Schlingenligatur und Clipping am Darm, endoskopisch
45.11 †↔	Transabdominale Endoskopie am Dünndarm	46.99.30 †↔	Injektion am Darm, endoskopisch
45.12 †↔	Endoskopie am Dünndarm durch ein künstliches Stoma	46.99.50 †↔	Einlegen oder Wechsel einer nicht selbstexpandierenden Prothese am Darm, endoskopisch
45.13.10 †↔	Ösophagogastroduodenoskopie	46.99.60 †↔	Einlegen oder Wechsel einer selbstexpandierenden Prothese am Darm, endoskopisch
45.13.20 †↔	Telemetrische Kapselendoskopie des Dünndarms	46.99.63 †↔	Einlegen oder Wechsel einer selbstexpandierenden Dünndarmschlauchprothese, endoskopisch
45.13.30 †↔	Enteroskopie einfach	46.99.70 †↔	Entfernen einer Prothese am Darm, endoskopisch
45.13.31 †↔	Enteroskopie Ballonassistent	48.22 †↔	Rektosigmoidoskopie durch ein künstliches Stoma
45.14 †↔	Geschlossene [endoskopische] Biopsie am Dünndarm	48.24 †↔	Geschlossene [endoskopische] Biopsie am Rektum
45.16 †↔	Ösophagogastroduodenoskopie [EGD] mit geschlossener Biopsie	48.26 †↔	Biopsie am Perirektalgewebe
45.17 †↔	Diagnostische Intestinoskopie (Endoskopie des tiefen Jejunums und Ileums)	48.31 †↔	Radikale Elektrokoagulation von rektaler Läsion oder Gewebe
45.21 †↔	Transabdominale Endoskopie an Dickdarm	48.32 †↔	Sonstige Elektrokoagulation von rektaler Läsion oder Gewebe
45.22 †↔	Endoskopie am Dickdarm durch ein künstliches Stoma	48.33 †↔	Laserablation von rektaler Läsion oder Gewebe
45.23 †↔	Koloskopie	48.34 †↔	Kryochirurgische Destruktion von rektaler Läsion oder Gewebe
45.24 †↔	Flexible Sigmoidoskopie	49.22 †↔	Biopsie am Perianalgewebe
45.25 †↔	Geschlossene [endoskopische] Biopsie am Dickdarm	49.23 †↔	Biopsie am Anus
45.28.10 †↔	Telemetrische Kapselendoskopie des Dickdarm	50.11.09 †↔	Geschlossene [Aspirations-] [Nadel-] Biopsie an der Leber, sonstige
45.28.20 †↔	Endoskopische Laser-Endomikroskopie am Dickdarm	50.11.11 †↔	Nadelbiopsie an der Leber, perkutan
45.30.00 †↔	Endoskopische Exzision oder Destruktion einer Läsion im Duodenum, n.n.bez.	50.11.12 †↔	Feinnadelbiopsie an der Leber, endosonographisch
45.30.10 †↔	Endoskopische Mukosaresektion im Duodenum	50.13.10 †↔	Transvenöse oder transarterielle [Nadel-] Biopsie an der Leber
45.30.11 †↔	Endoskopische Exzision einer Läsion im Duodenum	50.13.99 †↔	Transjuguläre Leberbiopsie, sonstige
45.30.20 †↔	Endoskopische Destruktion einer Läsion im Duodenum, Elektro-, Thermo- oder Kryokoagulation	50.20 †↔	Lokale Exzision oder Destruktion von Gewebe oder Läsion der Leber und partielle Hepatektomie, n.n.bez.
45.30.29 †↔	Sonstige endoskopische Destruktion einer Läsion im Duodenum	50.27.31 †↔	Lokale Destruktion von Läsion oder Gewebe der Leber, durch Alkoholinjektion, perkutan
45.30.99 †↔	Endoskopische Exzision oder Destruktion einer Läsion im Duodenum, sonstige	50.27.32 †↔	Lokale Destruktion von Läsion oder Gewebe der Leber, durch Thermo-therapie, perkutan
45.35.11 †↔	Endoskopische Exzision einer Läsion im Dünndarm, ausgenommen Duodenum	50.27.33 †↔	Lokale Destruktion von Läsion oder Gewebe der Leber, durch Kryotherapie, perkutan
45.35.21 †↔	Endoskopische Destruktion einer Läsion im Dünndarm, ausgenommen Duodenum	50.27.34 †↔	Lokale Destruktion von Läsion oder Gewebe der Leber, durch Laser, perkutan
45.41.00 †↔	Lokale Exzision von Läsion oder Gewebe im Dickdarm, n.n.bez.	50.27.35 †↔	Lokale Destruktion von Läsion oder Gewebe der Leber, durch irreversible Elektroporation, perkutan
45.41.09 †↔	Lokale Exzision von Läsion oder Gewebe im Dickdarm, sonstige	50.27.39 †↔	Lokale Destruktion von Läsion oder Gewebe der Leber, perkutan, sonstige
45.41.11 †↔	Lokale Exzision von Läsion oder Gewebe im Dickdarm, endoskopisch, ohne weitere Massnahmen	50.29 †↔	Lokale Exzision oder Destruktion von Gewebe oder Läsion der Leber und partielle Hepatektomie, sonstige
45.41.12 †↔	Endoskopische Mukosaresektion Dickdarm	50.95 †↔	Implantation eines Markers oder Tracers zur Lokalisation bzw. Steuerung der therapeutischen Intervention an der Leber, perkutan
45.41.13 †↔	Endoskopische submukosale Dissektion Dickdarm	50.96 †↔	Drainage eines Leberabszesses, perkutan
45.41.14 †↔	Endoskopische Vollwandresektion Dickdarm	51.10 †↔	Endoskopische retrograde Cholangiopankreatikographie [ERCP]
45.41.15 †↔	Endoskopische Polypektomie Dickdarm	51.11 †↔	Endoskopische retrograde Cholangiographie [ERC]
46.72.00 †↔	Verschluss einer Duodenalfistel, n.n.bez.	51.12 †↔	Perkutane Biopsie an Gallenblase oder Gallenwegen
46.72.10 †↔	Verschluss einer Duodenalfistel, endoskopisch	51.14 †↔	Sonstige geschlossene [endoskopische] Biopsie an Gallengang oder Sphincter Oddii
46.72.99 †↔	Verschluss einer Duodenalfistel, sonstige	51.16.00 †↔	Perkutane Endoskopie der Gallenwege, n.n.bez.
46.74.00 †↔	Verschluss einer Dünndarmfistel, ausgenommen Duodenum, n.n.bez.	51.16.10 †↔	Perkutan-transhepatische Endoskopie der Gallenwege
46.74.10 †↔	Verschluss einer Dünndarmfistel, ausgenommen Duodenum, endoskopisch	51.16.99 †↔	Perkutane Endoskopie der Gallenwege, sonstige
46.74.99 †↔	Verschluss einer Dünndarmfistel, ausgenommen Duodenum, sonstige	51.38.00 †↔	Anastomose zwischen Gallenwegen und Gastrointestinaltrakt, n.n.bez.
46.76.00 †↔	Verschluss einer Dickdarmfistel, n.n.bez.		
46.76.10 †↔	Verschluss einer Dickdarmfistel, endoskopisch		
46.76.99 †↔	Verschluss einer Dickdarmfistel, sonstige		
46.79.00 †↔	Sonstige Rekonstruktion am Darm, n.n.bez.		

51.38.09 †↔	Anastomose zwischen Gallenwegen und Gastrointestinaltrakt, sonstige	51.87.36 †↔	Endoskopische Einlage oder Wechsel von selbstexpandierenden, beschichteten, Stents in den Gallengang, 6 und mehr Stents
51.38.31 †↔	Anastomose zwischen Gallenwegen und Gastrointestinaltrakt, endoskopisch	51.88 †↔	Endoskopische Extraktion von Stein(en) aus den Gallenwegen
51.64.00 †↔	Endoskopische Exzision oder Destruktion einer Läsion oder Gewebe aus Gallenwegen oder Sphincter Oddii, n.n.bez.	51.95.00 †↔	Entfernen einer Endoprothese aus dem Gallengang, n.n.bez.
51.64.10 †↔	Endoskopische Exzision oder Destruktion einer Läsion oder Gewebe aus Gallenwegen oder Sphincter Oddii, Elektro-, Thermo- und Kryoablation	51.95.10 †↔	Entfernen einer Endoprothese aus dem Gallengang, endoskopisch
51.64.11 †↔	Endoskopische Exzision oder Destruktion einer Läsion oder Gewebe aus Gallenwegen oder Sphincter Oddii, photodynamische Therapie	51.95.11 †↔	Entfernen einer Endoprothese aus dem Gallengang, perkutan-transhepatisch
51.64.12 †↔	Endoskopische Exzision oder Destruktion einer Läsion oder Gewebe aus Gallenwegen oder Sphincter Oddii, Laser	51.95.99 †↔	Entfernen einer Endoprothese aus dem Gallengang, sonstige
51.64.19 †↔	Endoskopische Exzision oder Destruktion einer Läsion oder Gewebe aus Gallenwegen oder Sphincter Oddii, sonstige Verfahren	51.97 †↔	Perkutane (transhepatische) Extraktion von Stein(en) aus den Gallenwegen
51.64.99 †↔	Endoskopische Exzision oder Destruktion einer Läsion oder Gewebe aus Gallenwegen oder Sphincter Oddii, sonstige	51.98.10 †↔	Sonstige perkutane Massnahmen an den Gallenwegen, Perkutane Inzision an den Gallenwegen
51.82 †↔	Pankreatische Sphinkterotomie	51.98.12 †↔	Sonstige perkutane Massnahmen an den Gallenwegen, Perkutan-transhepatische Einlage einer Drainage in den Gallengang
51.84 †↔	Endoskopische Dilatation von Gallengang und Ampulla Vateri	51.99.90 †↔	Sonstige endoskopische Operationen an den Gallenwegen
51.85 †↔	Endoskopische Sphinkterotomie und Papillotomie	51.99.91 †↔	Sonstige Rekonstruktion der Gallenwegen
51.86 †↔	Endoskopisches Einsetzen eines nasobiliären Drainage-Katheters	51.99.99 †↔	Sonstige Operation an den Gallenwegen, sonstige
51.87.00 †↔	Endoskopische Einlage oder Wechsel von Stent in den Gallengang, n.n.bez.	51.9A.00 †↔	Einlage oder Wechsel von Stent in den Gallengang, n.n.bez.
51.87.09 †↔	Endoskopische Einlage oder Wechsel von Stent in den Gallengang, sonstige	51.9A.09 †↔	Einlage oder Wechsel von Stent in den Gallengang, sonstige
51.87.10 †↔	Endoskopische Einlage oder Wechsel von nicht selbstexpandierendem Stent in den Gallengang, 1 Stent	51.9A.11 †↔	Perkutan-transhepatische Einlage oder Wechsel von nicht selbstexpandierendem Stent in den Gallengang, 1 Stent
51.87.13 †↔	Endoskopische Einlage oder Wechsel von nicht selbstexpandierenden Stents in den Gallengang, 2 und mehr Stents	51.9A.12 †↔	Perkutan-transhepatische Einlage oder Wechsel von nicht selbstexpandierenden Stents in den Gallengang, 2 und mehr Stents
51.87.23 †↔	Endoskopische Einlage oder Wechsel von selbstexpandierendem, nicht beschichtetem, Stent in den Gallengang, 1 Stent	51.9A.21 †↔	Perkutan-transhepatische Einlage oder Wechsel von selbstexpandierendem, nicht beschichtetem Stent in den Gallengang, 1 Stent
51.87.24 †↔	Endoskopische Einlage oder Wechsel von selbstexpandierenden, nicht beschichteten, Stents in den Gallengang, 2 Stents	51.9A.22 †↔	Perkutan-transhepatische Einlage oder Wechsel von selbstexpandierenden, nicht beschichteten Stents in den Gallengang, 2 Stents
51.87.25 †↔	Endoskopische Einlage oder Wechsel von selbstexpandierenden, nicht beschichteten, Stents in den Gallengang, 3 Stents	51.9A.23 †↔	Perkutan-transhepatische Einlage oder Wechsel von selbstexpandierenden, nicht beschichteten Stents in den Gallengang, 3 Stents
51.87.26 †↔	Endoskopische Einlage oder Wechsel von selbstexpandierenden, nicht beschichteten, Stents in den Gallengang, 4 Stents	51.9A.24 †↔	Perkutan-transhepatische Einlage oder Wechsel von selbstexpandierenden, nicht beschichteten Stents in den Gallengang, 4 Stents
51.87.27 †↔	Endoskopische Einlage oder Wechsel von selbstexpandierenden, nicht beschichteten, Stents in den Gallengang, 5 Stents	51.9A.25 †↔	Perkutan-transhepatische Einlage oder Wechsel von selbstexpandierenden, nicht beschichteten Stents in den Gallengang, 5 Stents
51.87.28 †↔	Endoskopische Einlage oder Wechsel von selbstexpandierenden, nicht beschichteten, Stents in den Gallengang, 6 und mehr Stents	51.9A.26 †↔	Perkutan-transhepatische Einlage oder Wechsel von selbstexpandierenden, nicht beschichteten Stents in den Gallengang, 6 und mehr Stents
51.87.30 †↔	Endoskopische Einlage oder Wechsel von selbstexpandierendem, beschichtetem, Stent in den Gallengang, 1 Stent	51.9A.31 †↔	Perkutan-transhepatische Einlage oder Wechsel von selbstexpandierendem, beschichtetem Stent in den Gallengang, 1 Stent
51.87.31 †↔	Endoskopische Einlage oder Wechsel von selbstexpandierenden, beschichteten, Stents in den Gallengang, 2 Stents	51.9A.32 †↔	Perkutan-transhepatische Einlage oder Wechsel von selbstexpandierenden, beschichteten Stents in den Gallengang, 2 Stents
51.87.33 †↔	Endoskopische Einlage oder Wechsel von selbstexpandierenden, beschichteten, Stents in den Gallengang, 3 Stents	51.9A.33 †↔	Perkutan-transhepatische Einlage oder Wechsel von selbstexpandierenden, beschichteten Stents in den Gallengang, 3 Stents
51.87.34 †↔	Endoskopische Einlage oder Wechsel von selbstexpandierenden, beschichteten, Stents in den Gallengang, 4 Stents	51.9A.34 †↔	Perkutan-transhepatische Einlage oder Wechsel von selbstexpandierenden, beschichteten Stents in den Gallengang, 4 Stents
51.87.35 †↔	Endoskopische Einlage oder Wechsel von selbstexpandierenden, beschichteten, Stents in den Gallengang, 5 Stents	51.9A.35 †↔	Perkutan-transhepatische Einlage oder Wechsel von selbstexpandierenden, beschichteten Stents in den Gallengang, 5 Stents
		51.9A.36 †↔	Perkutan-transhepatische Einlage oder Wechsel von selbstexpandierenden, beschichteten Stents in den Gallengang, 6 und mehr Stents

52.01.00 †↔ Drainage einer Pankreaszyste durch Katheter, n.n.bez.	52.97 †↔ Endoskopisches Einsetzen eines nasopankreatischen Drainagekatheters
52.01.11 †↔ Transgastrale Drainage einer Pankreaszyste, endoskopisch	52.98 †↔ Endoskopische Dilatation des Ductus pancreaticus
52.01.21 †↔ Transduodenale Drainage einer Pankreaszyste, endoskopisch	54.22.10 †↔ Geschlossene [Nadel-] Biopsie an Bauchwand oder Nabel
52.01.99 †↔ Drainage einer Pankreaszyste durch Katheter, sonstige	54.22.99 †↔ Biopsie an Bauchwand oder Nabel, sonstige
52.09.21 †↔ Transgastrale Punktion einer Pankreas(pseudo)zyste, endosonographisch	55.01.00 †↔ Nephrotomie, n.n.bez.
52.09.22 †↔ Transduodenale Punktion einer Pankreas(pseudo)zyste, endosonographisch	55.01.10 †↔ Nephrotomie, perkutan-transrenal
52.11.09 †↔ Geschlossene [Aspirations-] [Nadel-] Biopsie am Pankreas, sonstige	55.01.99 †↔ Nephrotomie, sonstige
52.11.11 †↔ Nadelbiopsie am Pankreas, perkutan	55.11 †↔ Pyelotomie
52.11.12 †↔ Feinnadelbiopsie am Pankreas, endosonographisch	55.21 †↔ Nephroskopie
52.13 †↔ Endoskopische retrograde Pankreatographie [ERP]	55.22 †↔ Pyeloskopie
52.14 †↔ Geschlossene [endoskopische] Biopsie am Ductus pancreaticus	55.92 †↔ Perkutane Aspiration an der Niere (Nierenbecken)
52.21 †↔ Endoskopische Exzision oder Destruktion von Läsion oder Gewebe am Ductus pancreaticus	56.31 †↔ Ureteroskopie
52.22.11 †↔ Transgastrale Nekrosektomie, endoskopisch	97.02 †↔ Ersetzen eines Gastrostomietubus
52.22.12 †↔ Transduodenale Nekrosektomie, endoskopisch	97.03 †↔ Ersetzen von Sonde oder Enterostomievorrichtung im Dünndarm
52.93.10 †↔ Endoskopische Einlage und Wechsel eines nicht selbstexpandierenden Stents [Prothese] in den Ductus pancreaticus	97.55 †↔ Entfernen eines T-Drain, eines anderen Gallengangtubus oder eines Leberdrains
52.93.20 †↔ Endoskopische Einlage und Wechsel eines selbstexpandierenden Stents [Prothese] in den Ductus pancreaticus	97.56 †↔ Entfernen eines Pankreastubus oder Drains
52.93.30 †↔ Endoskopisches Entfernen von Stent [Prothese] aus dem Ductus pancreaticus	98.02 †↔ Entfernen eines intraluminalen Fremdkörpers vom Ösophagus ohne Inzision
52.94 †↔ Endoskopische Extraktion von Stein(en) aus dem Ductus pancreaticus	98.03 †↔ Entfernen eines intraluminalen Fremdkörpers von Magen und Dünndarm ohne Inzision
52.96.00 †↔ Anastomose des Pankreas, n.n.bez.	98.04 †↔ Entfernen eines intraluminalen Fremdkörpers vom Dickdarm ohne Inzision
52.96.09 †↔ Anastomose des Pankreas, sonstige	98.05 †↔ Entfernen eines intraluminalen Fremdkörpers von Rektum und Anus ohne Inzision
52.96.31 †↔ Anastomose zwischen Pankreasgang und Gastrointestinaltrakt, endoskopisch	98.52 †↔ Extrakorporelle Stosswellen-Lithotripsie [ESWL] von Gallenblase und/oder Gallengang
	98.53 †↔ Extrakorporelle Stosswellen-Lithotripsie [ESWL] von Pankreas
	98.59 †↔ Extrakorporelle Stosswellen-Lithotripsie [ESWL] anderer Lokalisationen

ADRG E73**Pleuraerguss**

Hauptdiagnose in Tabelle E73-1

DRG E73A**Pleuraerguss mit schweren CC**

PCCL > 2

DRG E73B**Pleuraerguss****Diagnose E73-1**

J90	Pleuraerguss, anderenorts nicht klassifiziert	J94.8	Sonstige näher bezeichnete Krankheitszustände der Pleura
J94.0	Chylöser (Pleura-) Erguss	J94.9	Pleurakrankheit, nicht näher bezeichnet
J94.2	Hämatothorax		

ADRG E74**Interstitielle Lungenerkrankung**

Hauptdiagnose in Tabelle E74-1

DRG E74Z**Interstitielle Lungenerkrankung****Diagnose E74-1**

B39.0	Akute Histoplasmose der Lunge durch Histoplasma capsulatum	B39.2	Histoplasmose der Lunge durch Histoplasma capsulatum, nicht näher bezeichnet
B39.1	Chronische Histoplasmose der Lunge durch Histoplasma capsulatum	D86.0	Sarkoidose der Lunge
		D86.1	Sarkoidose der Lymphknoten

D86.2	Sarkoidose der Lunge mit Sarkoidose der Lymphknoten	J68.4	Chronische Krankheiten der Atmungsorgane durch chemische Substanzen, Gase, Rauch und Dämpfe
D86.8	Sarkoidose an sonstigen und kombinierten Lokalisationen	J70.1	Chronische und sonstige Lungenbeteiligung bei Strahleneinwirkung
D86.9	Sarkoidose, nicht näher bezeichnet	J82	Eosinophiles Lungeninfiltrat, anderenorts nicht klassifiziert
J60	Kohlenbergarbeiter-Pneumokoniose	J84.0	Alveoläre und parietoalveoläre Krankheitszustände
J61	Pneumokoniose durch Asbest und sonstige anorganische Fasern	J84.1	Sonstige interstitielle Lungenkrankheiten mit Fibrose
J62.0	Pneumokoniose durch Talkum-Staub	J84.8	Sonstige näher bezeichnete interstitielle Lungenkrankheiten
J62.8	Pneumokoniose durch sonstigen Quarzstaub	J84.9	Interstitielle Lungenkrankheit, nicht näher bezeichnet
J63.0	Aluminose (Lunge)	M05.10	Lungenmanifestation der seropositiven chronischen Polyarthritis {J99.0}: Mehrere Lokalisationen
J63.1	Bauxitfibrose (Lunge)	M05.11	Lungenmanifestation der seropositiven chronischen Polyarthritis {J99.0}: Schulterregion
J63.2	Berylliose	M05.12	Lungenmanifestation der seropositiven chronischen Polyarthritis {J99.0}: Oberarm
J63.3	Graphitfibrose (Lunge)	M05.13	Lungenmanifestation der seropositiven chronischen Polyarthritis {J99.0}: Unterarm
J63.4	Siderose	M05.14	Lungenmanifestation der seropositiven chronischen Polyarthritis {J99.0}: Hand
J63.5	Stannose	M05.15	Lungenmanifestation der seropositiven chronischen Polyarthritis {J99.0}: Beckenregion und Oberschenkel
J63.8	Pneumokoniose durch sonstige näher bezeichnete anorganische Stäube	M05.16	Lungenmanifestation der seropositiven chronischen Polyarthritis {J99.0}: Unterschenkel
J64	Nicht näher bezeichnete Pneumokoniose	M05.17	Lungenmanifestation der seropositiven chronischen Polyarthritis {J99.0}: Knöchel und Fuß
J66.0	Byssinose	M05.18	Lungenmanifestation der seropositiven chronischen Polyarthritis {J99.0}: Sonstige
J66.1	Flachsarbeiter-Krankheit	M05.19	Lungenmanifestation der seropositiven chronischen Polyarthritis {J99.0}: Nicht näher bezeichnete Lokalisation
J66.2	Cannabiose		
J66.8	Krankheit der Atemwege durch sonstige näher bezeichnete organische Stäube		
J67.0	Farmerlunge		
J67.1	Bagassose		
J67.2	Vogelzüchterlunge		
J67.3	Suberose		
J67.4	Malzarbeiter-Lunge		
J67.5	Pilzarbeiter-Lunge		
J67.6	Ahornrindenschäler-Lunge		
J67.7	Befeuchter- und Klimaanlage-Lunge		
J67.8	Allergische Alveolitis durch organische Stäube		
J67.9	Allergische Alveolitis durch nicht näher bezeichneten organischen Staub		

ADRG E75**Andere Krankheiten der Atmungsorgane**

Hauptdiagnose in Tabelle E75-1

DRG E75A**Andere Krankheiten der Atmungsorgane, Alter < 18 Jahre oder mit äusserst schweren CC oder Kontaktisolation ab 7 Behandlungstage mit bestimmter Diagnose oder bestimmtem Eingriff**

(PCCL > 2 oder Prozedur in Tabelle E75-3 und Hauptdiagnose in Tabelle E75-2) und (Alter < 18 Jahre oder PCCL > 3 oder mindestens eine Prozedur in Tabelle E75-4 oder Prozedur in Tabelle E75-3 und Hauptdiagnose in Tabelle E75-2)

DRG E75B**Andere Krankheiten der Atmungsorgane mit schweren CC, Alter > 17 Jahre**

PCCL > 2 oder Prozedur in Tabelle E75-3 und Hauptdiagnose in Tabelle E75-2

DRG E75C**Andere Krankheiten der Atmungsorgane****Diagnose E75-1**

J22	Akute Infektion der unteren Atemwege, nicht näher bezeichnet	J70.2	Akute arzneimittelinduzierte interstitielle Lungenkrankheiten
J68.3	Sonstige akute und subakute Krankheiten der Atmungsorgane durch chemische Substanzen, Gase, Rauch und Dämpfe	J70.3	Chronische arzneimittelinduzierte interstitielle Lungenkrankheiten
J68.8	Sonstige Krankheiten der Atmungsorgane durch chemische Substanzen, Gase, Rauch und Dämpfe	J70.4	Arzneimittelinduzierte interstitielle Lungenkrankheit, nicht näher bezeichnet
J68.9	Nicht näher bezeichnete Krankheit der Atmungsorgane durch chemische Substanzen, Gase, Rauch und Dämpfe	J70.8	Krankheiten der Atmungsorgane durch sonstige näher bezeichnete exogene Substanzen
J70.0	Akute Lungenbeteiligung bei Strahleneinwirkung	J70.9	Krankheiten der Atmungsorgane durch nicht näher bezeichnete exogene Substanz
		J95.0	Funktionsstörung eines Tracheostomas
		J95.4	Mendelson-Syndrom

J95.5	Subglottische Stenose nach medizinischen Maßnahmen	R04.9 R05	Blutung aus den Atemwegen, nicht näher bezeichnet Husten
J95.81	Stenose der Trachea nach medizinischen Maßnahmen	R06.0 R06.1	Dyspnoe Stridor
J95.82	Insuffizienzen von Anastomosen und Nähten nach Operationen an Trachea, Bronchien und Lunge	R06.2 R06.3	Ziehende Atmung Periodische Atmung
J95.88	Sonstige Krankheiten der Atemwege nach medizinischen Maßnahmen	R06.4 R06.6	Hyperventilation Singultus
J95.9	Krankheit der Atemwege nach medizinischen Maßnahmen, nicht näher bezeichnet	R06.80 R06.88	Akutes lebensbedrohliches Ereignis im Säuglingsalter Sonstige und nicht näher bezeichnete Störungen der Atmung
J98.10	Dystelektase		
J98.11	Partielle Atelektase	R07.1	Brustschmerzen bei der Atmung
J98.12	Totalatektase	R09.0	Asphyxie
J98.18	Sonstiger und nicht näher bezeichneter Lungenkollaps	R09.2 R09.3	Atemstillstand Abnormes Sputum
J98.3	Kompensatorisches Emphysem	R09.8	Sonstige näher bezeichnete Symptome, die das Kreislaufsystem und das Atmungssystem betreffen
J98.4	Sonstige Veränderungen der Lunge		
J98.50	Mediastinitis	R68.3	Trommelschlegelfinger
J98.58	Sonstige Krankheiten des Mediastinums, anderenorts nicht klassifiziert	R91	Abnorme Befunde bei der bildgebenden Diagnostik der Lunge
J98.6	Krankheiten des Zwerchfells	R94.2	Abnorme Ergebnisse von Lungenfunktionsprüfungen
J98.7	Infektion der Atemwege, anderenorts nicht klassifiziert	S23.4	Verstauchung und Zerrung der Rippen und des Sternums
J98.8	Sonstige näher bezeichnete Krankheiten der Atemwege	S27.31 S27.38	Prellung und Hämatom der Lunge Sonstige und nicht näher bezeichnete Verletzungen der Lunge
J98.9	Atemwegskrankheit, nicht näher bezeichnet		
M94.0	Tietze-Syndrom	S27.5	Verletzung der Trachea, Pars thoracica
Q33.0	Angeborene Zystenlunge	S27.6	Verletzung der Pleura
Q33.1	Akzessorischer Lungenlappen	S27.82	Verletzung: Ductus thoracicus
Q33.2	Lungensequestration (angeboren)	S27.84	Verletzung: Thymus
Q33.3	Agenesie der Lunge	S27.88	Verletzung: Sonstige näher bezeichnete intrathorakale Organe und Strukturen
Q33.5	Ektopisches Gewebe in der Lunge (angeboren)		
Q33.6	Hypoplasie und Dysplasie der Lunge	S43.6	Verstauchung und Zerrung des Sternoklavikulargelenkes
Q33.8	Sonstige angeborene Fehlbildungen der Lunge		
Q33.9	Angeborene Fehlbildung der Lunge, nicht näher bezeichnet	T17.4 T17.5	Fremdkörper in der Trachea Fremdkörper im Bronchus
Q34.0	Anomalie der Pleura	T17.8	Fremdkörper an sonstigen und mehreren Lokalisationen der Atemwege
Q34.1	Angeborene Mediastinalzyste		
Q34.8	Sonstige näher bezeichnete angeborene Fehlbildungen des Atmungssystems	T17.9	Fremdkörper in den Atemwegen, Teil nicht näher bezeichnet
Q34.9	Angeborene Fehlbildung des Atmungssystems, nicht näher bezeichnet	T27.0 T27.1	Verbrennung des Kehlkopfes und der Trachea Verbrennung des Kehlkopfes und der Trachea mit Beteiligung der Lunge
Q67.6	Pectus excavatum		
Q67.7	Pectus carinatum	T27.4	Verätzung des Kehlkopfes und der Trachea
Q67.8	Sonstige angeborene Deformitäten des Thorax	T27.5	Verätzung des Kehlkopfes und der Trachea mit Beteiligung der Lunge
Q76.6	Sonstige angeborene Fehlbildungen der Rippen		
Q76.7	Angeborene Fehlbildung des Sternums	T86.81	Versagen und Abstoßung: Lungentransplantat
Q79.0	Angeborene Zwerchfellhernie	Z43.0	Versorgung eines Tracheostomas
Q79.1	Sonstige angeborene Fehlbildungen des Zwerchfells	Z94.2	Zustand nach Lungentransplantation
R04.2	Hämoptye	Z94.3	Zustand nach Herz-Lungen-Transplantation
R04.8	Blutung aus sonstigen Lokalisationen in den Atemwegen		

Diagnose E75-2

J22	Akute Infektion der unteren Atemwege, nicht näher bezeichnet	J70.4	Arzneimittelinduzierte interstitielle Lungenkrankheit, nicht näher bezeichnet
J68.3	Sonstige akute und subakute Krankheiten der Atmungsorgane durch chemische Substanzen, Gase, Rauch und Dämpfe	J70.8 J70.9	Krankheiten der Atmungsorgane durch sonstige näher bezeichnete exogene Substanzen Krankheiten der Atmungsorgane durch nicht näher bezeichnete exogene Substanz
J68.8	Sonstige Krankheiten der Atmungsorgane durch chemische Substanzen, Gase, Rauch und Dämpfe	J95.0	Funktionsstörung eines Tracheostomas
J68.9	Nicht näher bezeichnete Krankheit der Atmungsorgane durch chemische Substanzen, Gase, Rauch und Dämpfe	J95.4 J95.5	Mendelson-Syndrom Subglottische Stenose nach medizinischen Maßnahmen
J70.0	Akute Lungenbeteiligung bei Strahleneinwirkung	J95.81	Stenose der Trachea nach medizinischen Maßnahmen
J70.2	Akute arzneimittelinduzierte interstitielle Lungenkrankheiten	J95.82	Insuffizienzen von Anastomosen und Nähten nach Operationen an Trachea, Bronchien und Lunge
J70.3	Chronische arzneimittelinduzierte interstitielle Lungenkrankheiten		

J95.88	Sonstige Krankheiten der Atemwege nach medizinischen Maßnahmen	Q76.6	Sonstige angeborene Fehlbildungen der Rippen
J95.9	Krankheit der Atemwege nach medizinischen Maßnahmen, nicht näher bezeichnet	Q76.7	Angeborene Fehlbildung des Sternums
J98.10	Dystelektase	Q79.0	Angeborene Zwerchfellhernie
J98.11	Partielle Atelektase	Q79.1	Sonstige angeborene Fehlbildungen des Zwerchfells
J98.12	Totalatelektase	R06.80	Akutes lebensbedrohliches Ereignis im Säuglingsalter
J98.18	Sonstiger und nicht näher bezeichneter Lungenkollaps	R09.0	Asphyxie
J98.3	Kompensatorisches Emphysem	R09.2	Atemstillstand
J98.4	Sonstige Veränderungen der Lunge	R68.3	Trommelschlegelfinger
J98.50	Mediastinitis	R94.2	Abnorme Ergebnisse von Lungenfunktionsprüfungen
J98.58	Sonstige Krankheiten des Mediastinums, anderenorts nicht klassifiziert	S23.4	Verstauchung und Zerrung der Rippen und des Sternums
J98.6	Krankheiten des Zwerchfells	S27.31	Prellung und Hämatom der Lunge
J98.7	Infektion der Atemwege, anderenorts nicht klassifiziert	S27.38	Sonstige und nicht näher bezeichnete Verletzungen der Lunge
J98.8	Sonstige näher bezeichnete Krankheiten der Atemwege	S27.5	Verletzung der Trachea, Pars thoracica
J98.9	Atemwegskrankheit, nicht näher bezeichnet	S27.6	Verletzung der Pleura
M94.0	Tietze-Syndrom	S27.82	Verletzung: Ductus thoracicus
Q33.0	Angeborene Zystenlunge	S27.84	Verletzung: Thymus
Q33.1	Akzessorischer Lungenlappen	S27.88	Verletzung: Sonstige näher bezeichnete intrathorakale Organe und Strukturen
Q33.2	Lungensequestration (angeboren)	S43.6	Verstauchung und Zerrung des Sternoklavikulargelenkes
Q33.3	Agenesie der Lunge	T17.4	Fremdkörper in der Trachea
Q33.5	Ektopisches Gewebe in der Lunge (angeboren)	T17.5	Fremdkörper im Bronchus
Q33.6	Hypoplasie und Dysplasie der Lunge	T17.8	Fremdkörper an sonstigen und mehreren Lokalisationen der Atemwege
Q33.8	Sonstige angeborene Fehlbildungen der Lunge	T17.9	Fremdkörper in den Atemwegen, Teil nicht näher bezeichnet
Q33.9	Angeborene Fehlbildung der Lunge, nicht näher bezeichnet	T27.0	Verbrennung des Kehlkopfes und der Trachea
Q34.0	Anomalie der Pleura	T27.1	Verbrennung des Kehlkopfes und der Trachea mit Beteiligung der Lunge
Q34.1	Angeborene Mediastinalzyste	T27.4	Verätzung des Kehlkopfes und der Trachea
Q34.8	Sonstige näher bezeichnete angeborene Fehlbildungen des Atmungssystems	T27.5	Verätzung des Kehlkopfes und der Trachea mit Beteiligung der Lunge
Q34.9	Angeborene Fehlbildung des Atmungssystems, nicht näher bezeichnet	T86.81	Versagen und Abstoßung: Lungentransplantat
Q67.6	Pectus excavatum	Z43.0	Versorgung eines Tracheostomas
Q67.7	Pectus carinatum	Z94.2	Zustand nach Lungentransplantation
Q67.8	Sonstige angeborene Deformitäten des Thorax	Z94.3	Zustand nach Herz-Lungen-Transplantation

Prozedur E75-3

99.84.16 †↔	Kontaktisolierung, mindestens 7 bis 13 Behandlungstage	99.84.1C †↔	Kontaktisolierung, mindestens 42 bis 55 Behandlungstage
99.84.17 †↔	Kontaktisolierung, mindestens 14 bis 20 Behandlungstage	99.84.1D †↔	Kontaktisolierung, mindestens 56 bis 69 Behandlungstage
99.84.1A †↔	Kontaktisolierung, mindestens 21 bis 27 Behandlungstage	99.84.1E †↔	Kontaktisolierung, mindestens 70 bis 83 Behandlungstage
99.84.1B †↔	Kontaktisolierung, mindestens 28 bis 41 Behandlungstage	99.84.1F †↔	Kontaktisolierung, 84 und mehr Behandlungstage

Prozedur E75-4

32.01.10 †↔	Endoskopische Exzision oder Destruktion von Läsion oder Gewebe an einem Bronchus, bronchoskopische photodynamische Therapie	33.23.13 †↔	Fluoreszenztracheobronchoskopie
32.01.11 †↔	Endoskopische Exzision oder Destruktion von Läsion oder Gewebe an einem Bronchus, bronchoskopische Argon-Beamer Therapie	33.23.14 †↔	Tracheobronchoskopie mit Ballonkatheter zur Messung kollateraler Ventilation
32.01.12 †↔	Endoskopische Exzision oder Destruktion von Läsion oder Gewebe an einem Bronchus, bronchoskopische Laser Therapie	33.23.99 †↔	Sonstige Tracheobronchoskopie, sonstige
32.01.13 †↔	Endoskopische Exzision oder Destruktion von Läsion oder Gewebe an einem Bronchus, Thermoplastie der Bronchialmuskulatur	33.24.10 †↔	Tracheobronchoskopie (flexible) (starr) mit Bürste zur Sekret oder Probenentnahme
32.01.99 †↔	Endoskopische Exzision oder Destruktion von Läsion oder Gewebe an einem Bronchus, sonstige	33.24.11 †↔	Tracheobronchoskopie (flexible) (starr) mit bronchoalveolärer Lavage
33.22 †↔	Flexible Tracheobronchoskopie	33.24.12 †↔	Tracheobronchoskopie (flexible) (starr) mit Bürstenzytologie der Lunge
33.23.11 †↔	Tracheobronchoskopie mit starrem Bronchoskop	33.24.13 †↔	Tracheobronchoskopie (flexible) (starr) mit (Exzisions-) Biopsie
		33.24.14 †↔	Tracheobronchoskopie (flexible) (starr) mit transbronchiale Nadelaspiration
		33.24.16 †↔	Tracheobronchoskopie mit Kryobiopsie

33.24.99 †↔	Geschlossene [endoskopische] Bronchusbiopsie, sonstige	43.41.20 †↔	Endoskopische Destruktion von Läsion oder Gewebe am Magen, Elektro-, Radiofrequenz-, Thermo- oder Kryokoagulation
33.27 †↔	Geschlossene endoskopische Lungenbiopsie	43.41.29 †↔	Endoskopische Exzision oder Destruktion von Läsion oder Gewebe am Magen, sonstige Verfahren
33.94.00 †↔	Implantation eines Markers oder Tracers an Lunge und Bronchus, n.n.bez.	44.13 †↔	Sonstige Gastroskopie
33.94.09 †↔	Implantation eines Markers oder Tracers an Lunge und Bronchus, sonstige	44.14 †↔	Geschlossene [endoskopische] Biopsie am Magen
33.94.11 †↔	Implantation eines Markers oder Tracers zur Lokalisation bzw. Steuerung der therapeutischen Intervention an Lunge und Bronchus, perkutan	44.22 †↔	Endoskopische Dilatation des Pylorus
33.94.12 †↔	Implantation eines Markers oder Tracers zur Lokalisation bzw. Steuerung der therapeutischen Intervention an Lunge und Bronchus, bronchoskopisch	44.33 †↔	Gastroenterostomie ohne Gastrektomie, endoskopisch
42.22 †↔	Ösophagoskopie durch ein künstliches Stoma	44.43.00 †↔	Endoskopische Blutstillung in Magen oder Duodenum, n.n.bez.
42.23 †↔	Sonstige Ösophagoskopie	44.43.10 †↔	Endoskopische Sklerosierung von Fundusvarizen
42.24 †↔	Geschlossene [endoskopische] Biopsie am Ösophagus	44.43.20 †↔	Endoskopische Ligatur von Fundusvarizen
42.33.10 †↔	Endoskopische Mukosaresektion Ösophagus	44.43.99 †↔	Endoskopische Blutstillung in Magen oder Duodenum, sonstige
42.33.11 †↔	Endoskopische submukosale Dissektion Ösophagus	44.63.10 †↔	Verschluss einer anderen Magenfistel, endoskopisch
42.33.20 †↔	Endoskopische Exzision oder Destruktion von Läsion oder Gewebe am Ösophagus, Elektro-, Thermo- und Kryoablation	44.95.31 †↔	Schlauchmagen-Gastroplastik, endoskopisch
42.33.21 †↔	Endoskopische Exzision oder Destruktion von Läsion oder Gewebe am Ösophagus, Photodynamische Therapie	44.96.15 †↔	Katheterreparation nach Gastric banding, ohne intraabdominalem Eingriff
42.33.22 †↔	Endoskopische Exzision oder Destruktion von Läsion oder Gewebe am Ösophagus, Laser	44.99.00 †↔	Sonstige Magenoperationen, n.n.bez.
42.33.23 †↔	Endoskopische Exzision oder Destruktion von Läsion oder Gewebe am Ösophagus, Radiofrequenzablation	44.99.10 †↔	Bougierung am Magen, endoskopisch
42.33.29 †↔	Endoskopische Exzision oder Destruktion von Läsion oder Gewebe am Ösophagus, sonstige Verfahren	44.99.20 †↔	Schlingenligatur und Clipping am Magen, endoskopisch
42.33.30 †↔	Endoskopisches Einbringen eines strahlenden Applikators am Ösophagus	44.99.30 †↔	Injektion am Magen, endoskopisch
42.7X.10 †↔	Ösophagomyotomie, endoskopisch	44.99.50 †↔	Einlegen oder Wechsel einer nicht selbstexpandierenden Prothese am Magen, endoskopisch
42.7X.20 †↔	Ösophagomyotomie, pharyngozervikal, endoskopisch	44.99.60 †↔	Einlegen oder Wechsel einer selbstexpandierenden Prothese am Magen, endoskopisch
42.7X.30 †↔	Ösophago-Gastromyotomie, endoskopisch	44.99.70 †↔	Entfernen einer Prothese aus dem Magen, endoskopisch
42.81.00 †↔	Einsetzen eines permanenten Tubus in den Ösophagus, n.n.bez.	44.99.90 †↔	Sonstige endoskopische Magenoperationen
42.81.10 †↔	Einsetzen und Wechsel einer nicht selbstexpandierenden Prothese (permanenten Tubus) in den Ösophagus, endoskopisch	45.00 †↔	Inzision am Darm, n.n.bez.
42.81.11 †↔	Einsetzen und Wechsel von zwei nicht selbstexpandierenden Prothesen (permanenten Tubus) in den Ösophagus, endoskopisch	45.04 †↔	Perkutane [endoskopische] Jejunostomie [PEJ]
42.81.12 †↔	Einsetzen und Wechsel von mehr als zwei nicht selbstexpandierenden Prothesen (permanenten Tubus) in den Ösophagus, endoskopisch	45.05 †↔	Konversion einer perkutanen [endoskopischen] Gastrostomie [PEG] in eine perkutane [endoskopische] Jejunostomie [PEJ]
42.81.40 †↔	Einsetzen und Wechsel einer selbstexpandierenden Prothese (permanenten Tubus) in den Ösophagus, endoskopisch	45.11 †↔	Transabdominale Endoskopie am Dünndarm
42.81.41 †↔	Einsetzen und Wechsel von zwei selbstexpandierenden Prothesen (permanenten Tubus) in den Ösophagus, endoskopisch	45.12 †↔	Endoskopie am Dünndarm durch ein künstliches Stoma
42.81.42 †↔	Einsetzen und Wechsel von mehr als zwei selbstexpandierenden Prothesen (permanenten Tubus) in den Ösophagus, endoskopisch	45.13.10 †↔	Ösophagogastroduodenoskopie
42.81.99 †↔	Einsetzen eines permanenten Tubus in den Ösophagus, sonstige	45.13.20 †↔	Telemetrische Kapselendoskopie des Dünndarms
42.88.10 †↔	Entfernung von Prothesen aus dem Ösophagus, endoskopisch	45.13.30 †↔	Enteroskopie einfach
42.92 †↔	Dilatation des Ösophagus	45.13.31 †↔	Enteroskopie Ballonassistent
42.99.20 †↔	Sonstige Operation am Ösophagus, Antirefluxverfahren am Ösophagus, endoskopisch	45.14 †↔	Geschlossene [endoskopische] Biopsie am Dünndarm
42.99.41 †↔	Schlingenligatur und Clipping am Ösophagus, endoskopisch	45.16 †↔	Ösophagogastroduodenoskopie [EGD] mit geschlossener Biopsie
43.11 †↔	Perkutane [endoskopische] Gastrostomie [PEG]	45.17 †↔	Diagnostische Intestinoskopie (Endoskopie des tiefen Jejunums und Ileums)
43.41.10 †↔	Endoskopische Mukosaresektion Magen	45.21 †↔	Transabdominale Endoskopie an Dickdarm
43.41.11 †↔	Endoskopische submukosale Dissektion Magen	45.22 †↔	Endoskopie am Dickdarm durch ein künstliches Stoma
		45.23 †↔	Koloskopie
		45.24 †↔	Flexible Sigmoidoskopie
		45.25 †↔	Geschlossene [endoskopische] Biopsie am Dickdarm
		45.28.10 †↔	Telemetrische Kapselendoskopie des Dickdarm
		45.28.20 †↔	Endoskopische Laser-Endomikroskopie am Dickdarm
		45.30.00 †↔	Endoskopische Exzision oder Destruktion einer Läsion im Duodenum, n.n.bez.
		45.30.10 †↔	Endoskopische Mukosaresektion im Duodenum
		45.30.11 †↔	Endoskopische Exzision einer Läsion im Duodenum
		45.30.20 †↔	Endoskopische Destruktion einer Läsion im Duodenum, Elektro-, Thermo- oder Kryokoagulation
		45.30.29 †↔	Sonstige endoskopische Destruktion einer Läsion im Duodenum
		45.30.99 †↔	Endoskopische Exzision oder Destruktion einer Läsion im Duodenum, sonstige
		45.35.11 †↔	Endoskopische Exzision einer Läsion im Dünndarm, ausgenommen Duodenum

45.35.21 †↔	Endoskopische Destruktion einer Läsion im Dünndarm, ausgenommen Duodenum	50.27.34 †↔	Lokale Destruktion von Läsion oder Gewebe der Leber, durch Laser, perkutan
45.41.00 †↔	Lokale Exzision von Läsion oder Gewebe im Dickdarm, n.n.bez.	50.27.35 †↔	Lokale Destruktion von Läsion oder Gewebe der Leber, durch irreversible Elektroporation, perkutan
45.41.09 †↔	Lokale Exzision von Läsion oder Gewebe im Dickdarm, sonstige	50.27.39 †↔	Lokale Destruktion von Läsion oder Gewebe der Leber, perkutan, sonstige
45.41.11 †↔	Lokale Exzision von Läsion oder Gewebe im Dickdarm, endoskopisch, ohne weitere Massnahmen	50.29 †↔	Lokale Exzision oder Destruktion von Gewebe oder Läsion der Leber und partielle Hepatektomie, sonstige
45.41.12 †↔	Endoskopische Mukosaresektion Dickdarm	50.95 †↔	Implantation eines Markers oder Tracers zur Lokalisation bzw. Steuerung der therapeutischen Intervention an der Leber, perkutan
45.41.13 †↔	Endoskopische submukosale Dissektion Dickdarm	50.96 †↔	Drainage eines Leberabszesses, perkutan
45.41.14 †↔	Endoskopische Vollwandresektion Dickdarm	51.10 †↔	Endoskopische retrograde Cholangiopankreatikographie [ERCP]
45.41.15 †↔	Endoskopische Polypektomie Dickdarm	51.11 †↔	Endoskopische retrograde Cholangiographie [ERC]
46.72.00 †↔	Verschluss einer Duodenalfistel, n.n.bez.	51.12 †↔	Perkutane Biopsie an Gallenblase oder Gallenwegen
46.72.10 †↔	Verschluss einer Duodenalfistel, endoskopisch	51.14 †↔	Sonstige geschlossene [endoskopische] Biopsie an Gallengang oder Sphincter Oddii
46.72.99 †↔	Verschluss einer Duodenalfistel, sonstige	51.16.00 †↔	Perkutane Endoskopie der Gallenwege, n.n.bez.
46.74.00 †↔	Verschluss einer Dünndarmfistel, ausgenommen Duodenum, n.n.bez.	51.16.10 †↔	Perkutan-transhepatische Endoskopie der Gallenwege
46.74.10 †↔	Verschluss einer Dünndarmfistel, ausgenommen Duodenum, endoskopisch	51.16.99 †↔	Perkutane Endoskopie der Gallenwege, sonstige
46.74.99 †↔	Verschluss einer Dünndarmfistel, ausgenommen Duodenum, sonstige	51.38.00 †↔	Anastomose zwischen Gallenwegen und Gastrointestinaltrakt, n.n.bez.
46.76.00 †↔	Verschluss einer Dickdarmfistel, n.n.bez.	51.38.09 †↔	Anastomose zwischen Gallenwegen und Gastrointestinaltrakt, sonstige
46.76.10 †↔	Verschluss einer Dickdarmfistel, endoskopisch	51.38.31 †↔	Anastomose zwischen Gallenwegen und Gastrointestinaltrakt, endoskopisch
46.76.99 †↔	Verschluss einer Dickdarmfistel, sonstige	51.64.00 †↔	Endoskopische Exzision oder Destruktion einer Läsion oder Gewebe aus Gallenwegen oder Sphincter Oddii, n.n.bez.
46.79.00 †↔	Sonstige Rekonstruktion am Darm, n.n.bez.	51.64.10 †↔	Endoskopische Exzision oder Destruktion einer Läsion oder Gewebe aus Gallenwegen oder Sphincter Oddii, Elektro-, Thermo- und Kryoablation
46.79.20 †↔	Verschluss einer sonstigen Darmfistel, endoskopisch	51.64.11 †↔	Endoskopische Exzision oder Destruktion einer Läsion oder Gewebe aus Gallenwegen oder Sphincter Oddii, photodynamische Therapie
46.85.10 †↔	Bougierung des Darmes, endoskopisch	51.64.12 †↔	Endoskopische Exzision oder Destruktion einer Läsion oder Gewebe aus Gallenwegen oder Sphincter Oddii, Laser
46.85.20 †↔	Dilatation des Dünndarms, endoskopisch	51.64.19 †↔	Endoskopische Exzision oder Destruktion einer Läsion oder Gewebe aus Gallenwegen oder Sphincter Oddii, sonstige Verfahren
46.85.30 †↔	Dilatation des Dickdarms, endoskopisch	51.64.99 †↔	Endoskopische Exzision oder Destruktion einer Läsion oder Gewebe aus Gallenwegen oder Sphincter Oddii, sonstige
46.85.99 †↔	Dilatation des Darmes, sonstige	51.82 †↔	Pankreatische Sphinkterotomie
46.99.00 †↔	Sonstige Operationen am Darm, n.n.bez.	51.84 †↔	Endoskopische Dilatation von Gallengang und Ampulla Vateri
46.99.20 †↔	Schlingenligatur und Clipping am Darm, endoskopisch	51.85 †↔	Endoskopische Sphinkterotomie und Papillotomie
46.99.30 †↔	Injektion am Darm, endoskopisch	51.86 †↔	Endoskopisches Einsetzen eines nasobiliären Drainage-Katheters
46.99.50 †↔	Einlegen oder Wechsel einer nicht selbstexpandierenden Prothese am Darm, endoskopisch	51.87.00 †↔	Endoskopische Einlage oder Wechsel von Stent in den Gallengang, n.n.bez.
46.99.60 †↔	Einlegen oder Wechsel einer selbstexpandierenden Prothese am Darm, endoskopisch	51.87.09 †↔	Endoskopische Einlage oder Wechsel von Stent in den Gallengang, sonstige
46.99.63 †↔	Einlegen oder Wechsel einer selbstexpandierenden Dünndarmschlauchprothese, endoskopisch	51.87.10 †↔	Endoskopische Einlage oder Wechsel von nicht selbstexpandierendem Stent in den Gallengang, 1 Stent
46.99.70 †↔	Entfernen einer Prothese am Darm, endoskopisch	51.87.13 †↔	Endoskopische Einlage oder Wechsel von nicht selbstexpandierenden Stents in den Gallengang, 2 und mehr Stents
48.22 †↔	Rektosigmoidoskopie durch ein künstliches Stoma	51.87.23 †↔	Endoskopische Einlage oder Wechsel von selbstexpandierendem, nicht beschichtetem, Stent in den Gallengang, 1 Stent
48.24 †↔	Geschlossene [endoskopische] Biopsie am Rektum	51.87.24 †↔	Endoskopische Einlage oder Wechsel von selbstexpandierenden, nicht beschichteten, Stents in den Gallengang, 2 Stents
48.26 †↔	Biopsie am Perirektalgewebe		
48.31 †↔	Radikale Elektrokoagulation von rektaler Läsion oder Gewebe		
48.32 †↔	Sonstige Elektrokoagulation von rektaler Läsion oder Gewebe		
48.33 †↔	Laserablation von rektaler Läsion oder Gewebe		
48.34 †↔	Kryochirurgische Destruktion von rektaler Läsion oder Gewebe		
49.22 †↔	Biopsie am Perianalgewebe		
49.23 †↔	Biopsie am Anus		
50.11.09 †↔	Geschlossene [Aspirations-] [Nadel-] Biopsie an der Leber, sonstige		
50.11.11 †↔	Nadelbiopsie an der Leber, perkutan		
50.11.12 †↔	Feinnadelbiopsie an der Leber, endosonographisch		
50.13.10 †↔	Transvenöse oder transarterielle [Nadel-] Biopsie an der Leber		
50.13.99 †↔	Transjuguläre Leberbiopsie, sonstige		
50.20 †↔	Lokale Exzision oder Destruktion von Gewebe oder Läsion der Leber und partielle Hepatektomie, n.n.bez.		
50.27.31 †↔	Lokale Destruktion von Läsion oder Gewebe der Leber, durch Alkoholinjektion, perkutan		
50.27.32 †↔	Lokale Destruktion von Läsion oder Gewebe der Leber, durch Thermotherapie, perkutan		
50.27.33 †↔	Lokale Destruktion von Läsion oder Gewebe der Leber, durch Kryotherapie, perkutan		

51.87.25 †↔	Endoskopische Einlage oder Wechsel von selbstexpandierenden, nicht beschichteten, Stents in den Gallengang, 3 Stents	51.9A.24 †↔	Perkutan-transhepatische Einlage oder Wechsel von selbstexpandierenden, nicht beschichteten Stents in den Gallengang, 4 Stents
51.87.26 †↔	Endoskopische Einlage oder Wechsel von selbstexpandierenden, nicht beschichteten, Stents in den Gallengang, 4 Stents	51.9A.25 †↔	Perkutan-transhepatische Einlage oder Wechsel von selbstexpandierenden, nicht beschichteten Stents in den Gallengang, 5 Stents
51.87.27 †↔	Endoskopische Einlage oder Wechsel von selbstexpandierenden, nicht beschichteten, Stents in den Gallengang, 5 Stents	51.9A.26 †↔	Perkutan-transhepatische Einlage oder Wechsel von selbstexpandierenden, nicht beschichteten Stents in den Gallengang, 6 und mehr Stents
51.87.28 †↔	Endoskopische Einlage oder Wechsel von selbstexpandierenden, nicht beschichteten, Stents in den Gallengang, 6 und mehr Stents	51.9A.31 †↔	Perkutan-transhepatische Einlage oder Wechsel von selbstexpandierendem, beschichtetem Stent in den Gallengang, 1 Stent
51.87.30 †↔	Endoskopische Einlage oder Wechsel von selbstexpandierendem, beschichtetem, Stent in den Gallengang, 1 Stent	51.9A.32 †↔	Perkutan-transhepatische Einlage oder Wechsel von selbstexpandierenden, beschichteten Stents in den Gallengang, 2 Stents
51.87.31 †↔	Endoskopische Einlage oder Wechsel von selbstexpandierenden, beschichteten, Stents in den Gallengang, 2 Stents	51.9A.33 †↔	Perkutan-transhepatische Einlage oder Wechsel von selbstexpandierenden, beschichteten Stents in den Gallengang, 3 Stents
51.87.33 †↔	Endoskopische Einlage oder Wechsel von selbstexpandierenden, beschichteten, Stents in den Gallengang, 3 Stents	51.9A.34 †↔	Perkutan-transhepatische Einlage oder Wechsel von selbstexpandierenden, beschichteten Stents in den Gallengang, 4 Stents
51.87.34 †↔	Endoskopische Einlage oder Wechsel von selbstexpandierenden, beschichteten, Stents in den Gallengang, 4 Stents	51.9A.35 †↔	Perkutan-transhepatische Einlage oder Wechsel von selbstexpandierenden, beschichteten Stents in den Gallengang, 5 Stents
51.87.35 †↔	Endoskopische Einlage oder Wechsel von selbstexpandierenden, beschichteten, Stents in den Gallengang, 5 Stents	51.9A.36 †↔	Perkutan-transhepatische Einlage oder Wechsel von selbstexpandierenden, beschichteten Stents in den Gallengang, 6 und mehr Stents
51.87.36 †↔	Endoskopische Einlage oder Wechsel von selbstexpandierenden, beschichteten, Stents in den Gallengang, 6 und mehr Stents	52.01.00 †↔	Drainage einer Pankreaszyste durch Katheter, n.n.bez.
51.88 †↔	Endoskopische Extraktion von Stein(en) aus den Gallenwegen	52.01.11 †↔	Transgastrale Drainage einer Pankreaszyste, endoskopisch
51.95.00 †↔	Entfernen einer Endoprothese aus dem Gallengang, n.n.bez.	52.01.21 †↔	Transduodenale Drainage einer Pankreaszyste, endoskopisch
51.95.10 †↔	Entfernen einer Endoprothese aus dem Gallengang, endoskopisch	52.01.99 †↔	Drainage einer Pankreaszyste durch Katheter, sonstige
51.95.11 †↔	Entfernen einer Endoprothese aus dem Gallengang, perkutan-transhepatisch	52.09.21 †↔	Transgastrale Punktion einer Pankreas(pseudo)zyste, endosonographisch
51.95.99 †↔	Entfernen einer Endoprothese aus dem Gallengang, sonstige	52.09.22 †↔	Transduodenale Punktion einer Pankreas(pseudo)zyste, endosonographisch
51.97 †↔	Perkutane (transhepatische) Extraktion von Stein(en) aus den Gallenwegen	52.11.09 †↔	Geschlossene [Aspirations-] [Nadel-] Biopsie am Pankreas, sonstige
51.98.10 †↔	Sonstige perkutane Massnahmen an den Gallenwegen, Perkutane Inzision an den Gallenwegen	52.11.11 †↔	Nadelbiopsie am Pankreas, perkutan
51.98.12 †↔	Sonstige perkutane Massnahmen an den Gallenwegen, Perkutan-transhepatische Einlage einer Drainage in den Gallengang	52.11.12 †↔	Feinnadelbiopsie am Pankreas, endosonographisch
51.99.90 †↔	Sonstige endoskopische Operationen an den Gallenwegen	52.13 †↔	Endoskopische retrograde Pankreatographie [ERP]
51.99.91 †↔	Sonstige Rekonstruktion der Gallenwegen	52.14 †↔	Geschlossene [endoskopische] Biopsie am Ductus pancreaticus
51.99.99 †↔	Sonstige Operation an den Gallenwegen, sonstige	52.21 †↔	Endoskopische Exzision oder Destruktion von Läsion oder Gewebe am Ductus pancreaticus
51.9A.00 †↔	Einlage oder Wechsel von Stent in den Gallengang, n.n.bez.	52.22.11 †↔	Transgastrale Nekrosektomie, endoskopisch
51.9A.09 †↔	Einlage oder Wechsel von Stent in den Gallengang, sonstige	52.22.12 †↔	Transduodenale Nekrosektomie, endoskopisch
51.9A.11 †↔	Perkutan-transhepatische Einlage oder Wechsel von nicht selbstexpandierendem Stent in den Gallengang, 1 Stent	52.93.10 †↔	Endoskopische Einlage und Wechsel eines nicht selbstexpandierenden Stents [Prothese] in den Ductus pancreaticus
51.9A.12 †↔	Perkutan-transhepatische Einlage oder Wechsel von nicht selbstexpandierenden Stents in den Gallengang, 2 und mehr Stents	52.93.20 †↔	Endoskopische Einlage und Wechsel eines selbstexpandierenden Stents [Prothese] in den Ductus pancreaticus
51.9A.21 †↔	Perkutan-transhepatische Einlage oder Wechsel von selbstexpandierendem, nicht beschichtetem Stent in den Gallengang, 1 Stent	52.93.30 †↔	Endoskopisches Entfernen von Stent [Prothese] aus dem Ductus pancreaticus
51.9A.22 †↔	Perkutan-transhepatische Einlage oder Wechsel von selbstexpandierenden, nicht beschichteten Stents in den Gallengang, 2 Stents	52.94 †↔	Endoskopische Extraktion von Stein(en) aus dem Ductus pancreaticus
51.9A.23 †↔	Perkutan-transhepatische Einlage oder Wechsel von selbstexpandierenden, nicht beschichteten Stents in den Gallengang, 3 Stents	52.96.00 †↔	Anastomose des Pankreas, n.n.bez.
		52.96.09 †↔	Anastomose des Pankreas, sonstige
		52.96.31 †↔	Anastomose zwischen Pankreasgang und Gastrointestinaltrakt, endoskopisch
		52.97 †↔	Endoskopisches Einsetzen eines nasopankreatischen Drainagekatheters
		52.98 †↔	Endoskopische Dilatation des Ductus pancreaticus
		54.22.10 †↔	Geschlossene [Nadel-] Biopsie an Bauchwand oder Nabel
		54.22.99 †↔	Biopsie an Bauchwand oder Nabel, sonstige
		55.01.00 †↔	Nephrotomie, n.n.bez.

55.01.10 †↔	Nephrotomie, perkutan-transrenal	98.03 †↔	Entfernen eines intraluminalen Fremdkörpers von Magen und Dünndarm ohne Inzision
55.01.99 †↔	Nephrotomie, sonstige	98.04 †↔	Entfernen eines intraluminalen Fremdkörpers vom Dickdarm ohne Inzision
55.11 †↔	Pyelotomie	98.05 †↔	Entfernen eines intraluminalen Fremdkörpers von Rektum und Anus ohne Inzision
55.21 †↔	Nephroskopie	98.52 †↔	Extrakorporelle Stosswellen-Lithotripsie [ESWL] von Gallenblase und/oder Gallengang
55.22 †↔	Pyeloskopie	98.53 †↔	Extrakorporelle Stosswellen-Lithotripsie [ESWL] von Pankreas
55.92 †↔	Perkutane Aspiration an der Niere (Nierenbecken)	98.59 †↔	Extrakorporelle Stosswellen-Lithotripsie [ESWL] anderer Lokalisationen
56.31 †↔	Ureteroskopie		
97.02 †↔	Ersetzen eines Gastrostomietubus		
97.03 †↔	Ersetzen von Sonde oder Enterostomievorrichtung im Dünndarm		
97.55 †↔	Entfernen eines T-Drain, eines anderen Gallengangtubus oder eines Leberdrains		
97.56 †↔	Entfernen eines Pankreastubus oder Drains		
98.02 †↔	Entfernen eines intraluminalen Fremdkörpers vom Ösophagus ohne Inzision		

ADRG E76**Tuberkulose oder Pneumothorax, mehr als ein Belegungstag**

Hauptdiagnose in Tabelle E76-1 oder (Nebendiagnose in Tabelle E76-2 und Verweildauer > 14 Tage)

DRG E76A**Tuberkulose, mehr als 14 Belegungstage, bei Besiedlung oder Infektion mit multiresistenten Erregern oder Alter < 16 Jahre oder komplizierender Prozedur oder äusserst schwere CC oder OR-Prozedur**

(Verweildauer > 14 Tage und (Nebendiagnose in Tabelle E76-2 oder Hauptdiagnose in Tabelle E76-3)) und (Diagnose in Tabelle E76-4 oder Alter < 16 Jahre oder Komplizierende Prozeduren oder PCCL > 3 oder OR-Prozedur)

DRG E76B**Tuberkulose, mehr als 14 Belegungstage, Alter > 15 Jahre**

Verweildauer > 14 Tage und (Nebendiagnose in Tabelle E76-2 oder Hauptdiagnose in Tabelle E76-3)

DRG E76C**Tuberkulose bis 14 Belegungstage oder äusserst schwere CC**

PCCL > 3 oder Diagnose in Tabelle E76-2 oder Hauptdiagnose in Tabelle E76-3

DRG E76D**Traumatischer Pneumo- oder Hämatothorax**

Hauptdiagnose in Tabelle E76-5

DRG E76E**Sonstiger Pneumothorax****Diagnose E76-1**

A15.0	Lungentuberkulose, durch mikroskopische Untersuchung des Sputums gesichert, mit oder ohne Nachweis durch Kultur oder molekularbiologische Verfahren	A16.0	Lungentuberkulose, weder bakteriologisch, molekularbiologisch noch histologisch gesichert
A15.1	Lungentuberkulose, nur durch Kultur gesichert	A16.1	Lungentuberkulose, bakteriologische, molekularbiologische und histologische Untersuchung nicht durchgeführt
A15.2	Lungentuberkulose, histologisch gesichert	A16.2	Lungentuberkulose ohne Angabe einer bakteriologischen, molekularbiologischen oder histologischen Sicherung
A15.3	Lungentuberkulose, durch sonstige und nicht näher bezeichnete Untersuchungsverfahren gesichert	A16.3	Tuberkulose der intrathorakalen Lymphknoten ohne Angabe einer bakteriologischen, molekularbiologischen oder histologischen Sicherung
A15.4	Tuberkulose der intrathorakalen Lymphknoten, bakteriologisch, molekularbiologisch oder histologisch gesichert	A16.4	Tuberkulose des Larynx, der Trachea und der Bronchien ohne Angabe einer bakteriologischen, molekularbiologischen oder histologischen Sicherung
A15.5	Tuberkulose des Larynx, der Trachea und der Bronchien, bakteriologisch, molekularbiologisch oder histologisch gesichert	A16.5	Tuberkulöse Pleuritis ohne Angabe einer bakteriologischen, molekularbiologischen oder histologischen Sicherung
A15.6	Tuberkulöse Pleuritis, bakteriologisch, molekularbiologisch oder histologisch gesichert	A16.7	Primäre Tuberkulose der Atmungsorgane ohne Angabe einer bakteriologischen, molekularbiologischen oder histologischen Sicherung
A15.7	Primäre Tuberkulose der Atmungsorgane, bakteriologisch, molekularbiologisch oder histologisch gesichert	A16.8	Sonstige Tuberkulose der Atmungsorgane ohne Angabe einer bakteriologischen, molekularbiologischen oder histologischen Sicherung
A15.8	Sonstige Tuberkulose der Atmungsorgane, bakteriologisch, molekularbiologisch oder histologisch gesichert		
A15.9	Nicht näher bezeichnete Tuberkulose der Atmungsorgane, bakteriologisch, molekularbiologisch oder histologisch gesichert		

A16.9	Nicht näher bezeichnete Tuberkulose der Atmungsorgane ohne Angabe einer bakteriologischen, molekularbiologischen oder histologischen Sicherung	A43.0 J65 J93.0 J93.1 J93.8	Pulmonale Nokardiose Pneumokoniose in Verbindung mit Tuberkulose Spontaner Spannungspneumothorax Sonstiger Spontanpneumothorax Sonstiger Pneumothorax
A18.2	Tuberkulose peripherer Lymphknoten	J93.9	Pneumothorax, nicht näher bezeichnet
A18.8	Tuberkulose sonstiger näher bezeichneter Organe	J95.80 J98.2	iatrogener Pneumothorax Interstitielles Emphysem
A19.0	Akute Miliartuberkulose einer einzelnen näher bezeichneten Lokalisation	S27.0 S27.1 S27.2	Traumatischer Pneumothorax Traumatischer Hämatothorax Traumatischer Hämato-pneumothorax
A19.1	Akute Miliartuberkulose mehrerer Lokalisationen	T79.7	Traumatisches subkutanes Emphysem
A19.2	Akute Miliartuberkulose, nicht näher bezeichnet	Z22.7	Latente Tuberkulose
A19.8	Sonstige Miliartuberkulose		
A19.9	Miliartuberkulose, nicht näher bezeichnet		
A31.0	Infektion der Lunge durch sonstige Mykobakterien		

Diagnose E76-2

A15.0	Lungentuberkulose, durch mikroskopische Untersuchung des Sputums gesichert, mit oder ohne Nachweis durch Kultur oder molekularbiologische Verfahren	A15.7 A15.8	Primäre Tuberkulose der Atmungsorgane, bakteriologisch, molekularbiologisch oder histologisch gesichert Sonstige Tuberkulose der Atmungsorgane, bakteriologisch, molekularbiologisch oder histologisch gesichert
A15.1	Lungentuberkulose, nur durch Kultur gesichert	A15.9	Nicht näher bezeichnete Tuberkulose der Atmungsorgane, bakteriologisch, molekularbiologisch oder histologisch gesichert
A15.2	Lungentuberkulose, histologisch gesichert	A19.0	Akute Miliartuberkulose einer einzelnen näher bezeichneten Lokalisation
A15.3	Lungentuberkulose, durch sonstige und nicht näher bezeichnete Untersuchungsverfahren gesichert	A19.1 A19.2	Akute Miliartuberkulose mehrerer Lokalisationen Akute Miliartuberkulose, nicht näher bezeichnet
A15.4	Tuberkulose der intrathorakalen Lymphknoten, bakteriologisch, molekularbiologisch oder histologisch gesichert		
A15.5	Tuberkulose des Larynx, der Trachea und der Bronchien, bakteriologisch, molekularbiologisch oder histologisch gesichert		
A15.6	Tuberkulöse Pleuritis, bakteriologisch, molekularbiologisch oder histologisch gesichert		

Diagnose E76-3

A15.0	Lungentuberkulose, durch mikroskopische Untersuchung des Sputums gesichert, mit oder ohne Nachweis durch Kultur oder molekularbiologische Verfahren	A16.3 A16.4	Tuberkulose der intrathorakalen Lymphknoten ohne Angabe einer bakteriologischen, molekularbiologischen oder histologischen Sicherung Tuberkulose des Larynx, der Trachea und der Bronchien ohne Angabe einer bakteriologischen, molekularbiologischen oder histologischen Sicherung
A15.1	Lungentuberkulose, nur durch Kultur gesichert	A16.5	Tuberkulöse Pleuritis ohne Angabe einer bakteriologischen, molekularbiologischen oder histologischen Sicherung
A15.2	Lungentuberkulose, histologisch gesichert	A16.7	Primäre Tuberkulose der Atmungsorgane ohne Angabe einer bakteriologischen, molekularbiologischen oder histologischen Sicherung
A15.3	Lungentuberkulose, durch sonstige und nicht näher bezeichnete Untersuchungsverfahren gesichert	A16.8	Sonstige Tuberkulose der Atmungsorgane ohne Angabe einer bakteriologischen, molekularbiologischen oder histologischen Sicherung
A15.4	Tuberkulose der intrathorakalen Lymphknoten, bakteriologisch, molekularbiologisch oder histologisch gesichert	A16.9	Nicht näher bezeichnete Tuberkulose der Atmungsorgane ohne Angabe einer bakteriologischen, molekularbiologischen oder histologischen Sicherung
A15.5	Tuberkulose des Larynx, der Trachea und der Bronchien, bakteriologisch, molekularbiologisch oder histologisch gesichert	A18.2 A18.8 A19.0	Tuberkulose peripherer Lymphknoten Tuberkulose sonstiger näher bezeichneter Organe Akute Miliartuberkulose einer einzelnen näher bezeichneten Lokalisation
A15.6	Tuberkulöse Pleuritis, bakteriologisch, molekularbiologisch oder histologisch gesichert	A19.1 A19.2 A19.8 A19.9	Akute Miliartuberkulose mehrerer Lokalisationen Akute Miliartuberkulose, nicht näher bezeichnet Sonstige Miliartuberkulose Miliartuberkulose, nicht näher bezeichnet
A15.7	Primäre Tuberkulose der Atmungsorgane, bakteriologisch, molekularbiologisch oder histologisch gesichert	A31.0 A43.0 J65 Z22.7	Infektion der Lunge durch sonstige Mykobakterien Pulmonale Nokardiose Pneumokoniose in Verbindung mit Tuberkulose Latente Tuberkulose
A15.8	Sonstige Tuberkulose der Atmungsorgane, bakteriologisch, molekularbiologisch oder histologisch gesichert		
A15.9	Nicht näher bezeichnete Tuberkulose der Atmungsorgane, bakteriologisch, molekularbiologisch oder histologisch gesichert		
A16.0	Lungentuberkulose, weder bakteriologisch, molekularbiologisch noch histologisch gesichert		
A16.1	Lungentuberkulose, bakteriologische, molekularbiologische und histologische Untersuchung nicht durchgeführt		
A16.2	Lungentuberkulose ohne Angabe einer bakteriologischen, molekularbiologischen oder histologischen Sicherung		

Diagnose E76-4

U82.0	Mycobacterium tuberculosis mit Resistenz gegen ein oder mehrere Erstrangmedikamente	U82.2	Atypische Mykobakterien oder Nocardia mit Resistenz gegen ein oder mehrere Erstrangmedikamente
U82.1	Multi-Drug Resistant Tuberculosis [MDR-TB]		

Diagnose E76-5

S27.0	Traumatischer Pneumothorax	S27.2	Traumatischer Hämatothorax
S27.1	Traumatischer Hämatothorax	T79.7	Traumatisches subkutanes Emphysem

ADRG E77**Andere Infektionen und Entzündungen der Atmungsorgane**

Hauptdiagnose in Tabelle E77-1

DRG E77A**Andere Infektionen und Entzündungen der Atmungsorgane mit komplizierender Diagnose bei Zustand nach Organtransplantation oder mit äusserst schweren CC, oder komplizierender Prozedur oder Kontaktisolation ab 7 Behandlungstage oder bestimmte endoskopische Prozeduren oder schwerste CC oder Para-/Tetraplegie**

(Mindestens eine Nebendiagnose in Tabelle E77-2 oder Hauptdiagnose in Tabelle E77-3 oder Komplizierende Prozeduren oder PCCL > 2 oder Prozedur in Tabelle E77-7 oder Nebendiagnose in Tabelle E77-4 und Prozedur in Tabelle E77-8 oder Prozedur in Tabelle E77-9 oder Prozedur in Tabelle E77-10) und (Komplizierende Prozeduren oder Hauptdiagnose in Tabelle E77-3 und (Nebendiagnose in Tabelle E77-5 oder PCCL > 3) oder Prozedur in Tabelle E77-7 oder Prozedur in Tabelle E77-10 oder PCCL > 4 oder Prozedur in Tabelle E77-11 oder Nebendiagnose in Tabelle E77-6)

DRG E77B**Andere Infektionen und Entzündungen der Atmungsorgane mit komplexer Diagnose oder mit schweren CC oder bestimmte Prozedur**

Mindestens eine Nebendiagnose in Tabelle E77-2 oder Hauptdiagnose in Tabelle E77-3 oder Komplizierende Prozeduren oder PCCL > 2 oder Prozedur in Tabelle E77-7 oder Nebendiagnose in Tabelle E77-4 und Prozedur in Tabelle E77-8 oder Prozedur in Tabelle E77-9 oder Prozedur in Tabelle E77-10

DRG E77C**Andere Infektionen und Entzündungen der Atmungsorgane****Diagnose E77-1**

A06.5	Lungenabszess durch Amöben	B67.1	Echinococcus-granulosus-Infektion [zystische Echinokokkose] der Lunge
A20.2	Lungenpest	J09	Grippe durch zoonotische oder pandemische nachgewiesene Influenzaviren
A21.2	Pulmonale Tularämie	J10.0	Grippe mit Pneumonie, saisonale Influenzaviren nachgewiesen
A22.1	Lungenmilzbrand	J11.0	Grippe mit Pneumonie, Viren nicht nachgewiesen
A42.0	Aktinomykose der Lunge	J12.0	Pneumonie durch Adenoviren
A48.1	Legionellose mit Pneumonie	J12.1	Pneumonie durch Respiratory-Syncytial-Viren [RS-Viren]
A48.2	Legionellose ohne Pneumonie [Pontiac-Fieber]	J12.2	Pneumonie durch Parainfluenzaviren
A70	Infektionen durch Chlamydia psittaci	J12.3	Pneumonie durch humanes Metapneumovirus
B01.2	Varizellen-Pneumonie {J17.1}	J12.8	Pneumonie durch sonstige Viren
B05.2	Masern, kompliziert durch Pneumonie {J17.1}	J12.9	Viruspneumonie, nicht näher bezeichnet
B25.0	Pneumonie durch Zytomegalieviren {J17.1}	J13	Pneumonie durch Streptococcus pneumoniae
B33.0	Pleurodynia epidemica	J14	Pneumonie durch Haemophilus influenzae
B37.1	Kandidose der Lunge	J15.0	Pneumonie durch Klebsiella pneumoniae
B38.0	Akute Kokzidioidomykose der Lunge	J15.1	Pneumonie durch Pseudomonas
B38.1	Chronische Kokzidioidomykose der Lunge	J15.2	Pneumonie durch Staphylokokken
B38.2	Kokzidioidomykose der Lunge, nicht näher bezeichnet	J15.3	Pneumonie durch Streptokokken der Gruppe B
B40.0	Akute Blastomykose der Lunge	J15.4	Pneumonie durch sonstige Streptokokken
B40.1	Chronische Blastomykose der Lunge	J15.5	Pneumonie durch Escherichia coli
B40.2	Blastomykose der Lunge, nicht näher bezeichnet	J15.6	Pneumonie durch andere gramnegative Bakterien
B42.0	Sporotrichose der Lunge {J99.8}	J15.7	Pneumonie durch Mycoplasma pneumoniae
B44.0	Invasive Aspergillose der Lunge	J15.8	Sonstige bakterielle Pneumonie
B44.1	Sonstige Aspergillose der Lunge	J15.9	Bakterielle Pneumonie, nicht näher bezeichnet
B45.0	Kryptokokkose der Lunge	J16.0	Pneumonie durch Chlamydien
B46.0	Mukormykose der Lunge	J16.8	Pneumonie durch sonstige näher bezeichnete Infektionserreger
B48.5	Pneumozystose {J17.2}		
B58.3	Toxoplasmose der Lunge {J17.3}		
B66.4	Paragonimiasis		

J18.0	Bronchopneumonie, nicht näher bezeichnet	J85.0	Gangrän und Nekrose der Lunge
J18.1	Lobärpneumonie, nicht näher bezeichnet	J85.1	Abszess der Lunge mit Pneumonie
J18.2	Hypostatische Pneumonie, nicht näher bezeichnet	J85.2	Abszess der Lunge ohne Pneumonie
J18.8	Sonstige Pneumonie, Erreger nicht näher bezeichnet	J85.3	Abszess des Mediastinums
J18.9	Pneumonie, nicht näher bezeichnet	J86.0	Pyothorax mit Fistel
J68.0	Bronchitis und Pneumonie durch chemische Substanzen, Gase, Rauch und Dämpfe	J86.9	Pyothorax ohne Fistel
J68.2	Entzündung der oberen Atemwege durch chemische Substanzen, Gase, Rauch und Dämpfe, anderenorts nicht klassifiziert	J92.0	Pleuraplaques mit Nachweis von Asbest
J69.0	Pneumonie durch Nahrung oder Erbrochenes	J92.9	Pleuraplaques ohne Nachweis von Asbest
J69.1	Pneumonie durch Öle und Extrakte	J94.1	Fibrothorax
J69.8	Pneumonie durch sonstige feste und flüssige Substanzen	R09.1	Pleuritis
		R76.1	Abnorme Reaktion auf Tuberkulintest
		U04.9	Schweres akutes respiratorisches Syndrom [SARS], nicht näher bezeichnet
		Z03.0	Beobachtung bei Verdacht auf Tuberkulose

Prozedur E77-10

99.84.16 †↔	Kontaktisolierung, mindestens 7 bis 13 Behandlungstage	99.84.1C †↔	Kontaktisolierung, mindestens 42 bis 55 Behandlungstage
99.84.17 †↔	Kontaktisolierung, mindestens 14 bis 20 Behandlungstage	99.84.1D †↔	Kontaktisolierung, mindestens 56 bis 69 Behandlungstage
99.84.1A †↔	Kontaktisolierung, mindestens 21 bis 27 Behandlungstage	99.84.1E †↔	Kontaktisolierung, mindestens 70 bis 83 Behandlungstage
99.84.1B †↔	Kontaktisolierung, mindestens 28 bis 41 Behandlungstage	99.84.1F †↔	Kontaktisolierung, 84 und mehr Behandlungstage

Prozedur E77-11

42.22 †↔	Ösophagoskopie durch ein künstliches Stoma	42.81.42 †↔	Einsetzen und Wechsel von mehr als zwei selbstexpandierenden Prothesen (permanenter Tubus) in den Ösophagus, endoskopisch
42.23 †↔	Sonstige Ösophagoskopie	42.81.99 †↔	Einsetzen eines permanenten Tubus in den Ösophagus, sonstige
42.24 †↔	Geschlossene [endoskopische] Biopsie am Ösophagus	42.88.10 †↔	Entfernung von Prothesen aus dem Ösophagus, endoskopisch
42.33.10 †↔	Endoskopische Mukosaresektion Ösophagus	42.92 †↔	Dilatation des Ösophagus
42.33.11 †↔	Endoskopische submukosale Dissektion Ösophagus	42.99.20 †↔	Sonstige Operation am Ösophagus, Antirefluxverfahren am Ösophagus, endoskopisch
42.33.20 †↔	Endoskopische Exzision oder Destruktion von Läsion oder Gewebe am Ösophagus, Elektro-, Thermo- und Kryoablation	42.99.41 †↔	Schlingenligatur und Clipping am Ösophagus, endoskopisch
42.33.21 †↔	Endoskopische Exzision oder Destruktion von Läsion oder Gewebe am Ösophagus, Photodynamische Therapie	43.11 †↔	Perkutane [endoskopische] Gastrostomie [PEG]
42.33.22 †↔	Endoskopische Exzision oder Destruktion von Läsion oder Gewebe am Ösophagus, Laser	43.41.10 †↔	Endoskopische Mukosaresektion Magen
42.33.23 †↔	Endoskopische Exzision oder Destruktion von Läsion oder Gewebe am Ösophagus, Radiofrequenzablation	43.41.11 †↔	Endoskopische submukosale Dissektion Magen
42.33.29 †↔	Endoskopische Exzision oder Destruktion von Läsion oder Gewebe am Ösophagus, sonstige Verfahren	43.41.20 †↔	Endoskopische Destruktion von Läsion oder Gewebe am Magen, Elektro-, Radiofrequenz-, Thermo- oder Kryokoagulation
42.33.30 †↔	Endoskopisches Einbringen eines strahlenden Applikators am Ösophagus	43.41.29 †↔	Endoskopische Exzision oder Destruktion von Läsion oder Gewebe am Magen, sonstige Verfahren
42.7X.10 †↔	Ösophagomyotomie, endoskopisch	44.13 †↔	Sonstige Gastroskopie
42.7X.20 †↔	Ösophagomyotomie, pharyngozerkival, endoskopisch	44.14 †↔	Geschlossene [endoskopische] Biopsie am Magen
42.7X.30 †↔	Ösophago-Gastromyotomie, endoskopisch	44.22 †↔	Endoskopische Dilatation des Pylorus
42.81.00 †↔	Einsetzen eines permanenten Tubus in den Ösophagus, n.n.bez.	44.33 †↔	Gastroenterostomie ohne Gastrektomie, endoskopisch
42.81.10 †↔	Einsetzen und Wechsel einer nicht selbstexpandierenden Prothese (permanenter Tubus) in den Ösophagus, endoskopisch	44.43.00 †↔	Endoskopische Blutstillung in Magen oder Duodenum, n.n.bez.
42.81.11 †↔	Einsetzen und Wechsel von zwei nicht selbstexpandierenden Prothesen (permanenter Tubus) in den Ösophagus, endoskopisch	44.43.10 †↔	Endoskopische Sklerosierung von Fundusvarizen
42.81.12 †↔	Einsetzen und Wechsel von mehr als zwei nicht selbstexpandierenden Prothesen (permanenter Tubus) in den Ösophagus, endoskopisch	44.43.20 †↔	Endoskopische Ligatur von Fundusvarizen
42.81.40 †↔	Einsetzen und Wechsel einer selbstexpandierenden Prothese (permanenter Tubus) in den Ösophagus, endoskopisch	44.43.99 †↔	Endoskopische Blutstillung in Magen oder Duodenum, sonstige
42.81.41 †↔	Einsetzen und Wechsel von zwei selbstexpandierenden Prothesen (permanenter Tubus) in den Ösophagus, endoskopisch	44.63.10 †↔	Verschluss einer anderen Magenfistel, endoskopisch
		44.95.31 †↔	Schlauchmagen-Gastroplastik, endoskopisch
		44.96.15 †↔	Katheterreparation nach Gastric banding, ohne intraabdominalem Eingriff
		44.99.00 †↔	Sonstige Magenoperationen, n.n.bez.
		44.99.10 †↔	Bougierung am Magen, endoskopisch
		44.99.20 †↔	Schlingenligatur und Clipping am Magen, endoskopisch
		44.99.30 †↔	Injektion am Magen, endoskopisch

44.99.50 †↔	Einlegen oder Wechsel einer nicht selbstexpandierenden Prothese am Magen, endoskopisch	46.79.20 †↔	Verschluss einer sonstigen Darmfistel, endoskopisch
44.99.60 †↔	Einlegen oder Wechsel einer selbstexpandierenden Prothese am Magen, endoskopisch	46.85.10 †↔	Bougierung des Darmes, endoskopisch
44.99.70 †↔	Entfernen einer Prothese aus dem Magen, endoskopisch	46.85.20 †↔	Dilatation des Dünndarms, endoskopisch
44.99.90 †↔	Sonstige endoskopische Magenoperationen	46.85.30 †↔	Dilatation des Dickdarms, endoskopisch
45.00 †↔	Inzision am Darm, n.n.bez.	46.85.99 †↔	Dilatation des Darmes, sonstige
45.04 †↔	Perkutane [endoskopische] Jejunostomie [PEJ]	46.99.00 †↔	Sonstige Operationen am Darm, n.n.bez.
45.05 †↔	Konversion einer perkutanen [endoskopischen] Gastrostomie [PEG] in eine perkutane [endoskopische] Jejunostomie [PEJ]	46.99.20 †↔	Schlingenligatur und Clipping am Darm, endoskopisch
45.11 †↔	Transabdominale Endoskopie am Dünndarm	46.99.30 †↔	Injektion am Darm, endoskopisch
45.12 †↔	Endoskopie am Dünndarm durch ein künstliches Stoma	46.99.50 †↔	Einlegen oder Wechsel einer nicht selbstexpandierenden Prothese am Darm, endoskopisch
45.13.10 †↔	Ösophagogastroduodenoskopie	46.99.60 †↔	Einlegen oder Wechsel einer selbstexpandierenden Prothese am Darm, endoskopisch
45.13.20 †↔	Telemetrische Kapselendoskopie des Dünndarms	46.99.63 †↔	Einlegen oder Wechsel einer selbstexpandierenden Dünndarmschlauchprothese, endoskopisch
45.13.30 †↔	Enteroskopie einfach	46.99.70 †↔	Entfernen einer Prothese am Darm, endoskopisch
45.13.31 †↔	Enteroskopie Ballonassistent	48.22 †↔	Rektosigmoidoskopie durch ein künstliches Stoma
45.14 †↔	Geschlossene [endoskopische] Biopsie am Dünndarm	48.24 †↔	Geschlossene [endoskopische] Biopsie am Rektum
45.16 †↔	Ösophagogastroduodenoskopie [EGD] mit geschlossener Biopsie	48.26 †↔	Biopsie am Perirektalgewebe
45.17 †↔	Diagnostische Intestinoskopie (Endoskopie des tiefen Jejunums und Ileums)	48.31 †↔	Radikale Elektrokoagulation von rektaler Läsion oder Gewebe
45.21 †↔	Transabdominale Endoskopie an Dickdarm	48.32 †↔	Sonstige Elektrokoagulation von rektaler Läsion oder Gewebe
45.22 †↔	Endoskopie am Dickdarm durch ein künstliches Stoma	48.33 †↔	Laserablation von rektaler Läsion oder Gewebe
45.23 †↔	Koloskopie	48.34 †↔	Kryochirurgische Destruktion von rektaler Läsion oder Gewebe
45.24 †↔	Flexible Sigmoidoskopie	49.22 †↔	Biopsie am Perianalgewebe
45.25 †↔	Geschlossene [endoskopische] Biopsie am Dickdarm	49.23 †↔	Biopsie am Anus
45.28.10 †↔	Telemetrische Kapselendoskopie des Dickdarm	50.11.09 †↔	Geschlossene [Aspirations-] [Nadel-] Biopsie an der Leber, sonstige
45.28.20 †↔	Endoskopische Laser-Endomikroskopie am Dickdarm	50.11.11 †↔	Nadelbiopsie an der Leber, perkutan
45.30.00 †↔	Endoskopische Exzision oder Destruktion einer Läsion im Duodenum, n.n.bez.	50.11.12 †↔	Feinnadelbiopsie an der Leber, endosonographisch
45.30.10 †↔	Endoskopische Mukosaresektion im Duodenum	50.13.10 †↔	Transvenöse oder transarterielle [Nadel-] Biopsie an der Leber
45.30.11 †↔	Endoskopische Exzision einer Läsion im Duodenum	50.13.99 †↔	Transjuguläre Leberbiopsie, sonstige
45.30.20 †↔	Endoskopische Destruktion einer Läsion im Duodenum, Elektro-, Thermo- oder Kryokoagulation	50.20 †↔	Lokale Exzision oder Destruktion von Gewebe oder Läsion der Leber und partielle Hepatektomie, n.n.bez.
45.30.29 †↔	Sonstige endoskopische Destruktion einer Läsion im Duodenum	50.27.31 †↔	Lokale Destruktion von Läsion oder Gewebe der Leber, durch Alkoholinjektion, perkutan
45.30.99 †↔	Endoskopische Exzision oder Destruktion einer Läsion im Duodenum, sonstige	50.27.32 †↔	Lokale Destruktion von Läsion oder Gewebe der Leber, durch Thermo-therapie, perkutan
45.35.11 †↔	Endoskopische Exzision einer Läsion im Dünndarm, ausgenommen Duodenum	50.27.33 †↔	Lokale Destruktion von Läsion oder Gewebe der Leber, durch Kryotherapie, perkutan
45.35.21 †↔	Endoskopische Destruktion einer Läsion im Dünndarm, ausgenommen Duodenum	50.27.34 †↔	Lokale Destruktion von Läsion oder Gewebe der Leber, durch Laser, perkutan
45.41.00 †↔	Lokale Exzision von Läsion oder Gewebe im Dickdarm, n.n.bez.	50.27.35 †↔	Lokale Destruktion von Läsion oder Gewebe der Leber, durch irreversible Elektroporation, perkutan
45.41.09 †↔	Lokale Exzision von Läsion oder Gewebe im Dickdarm, sonstige	50.27.39 †↔	Lokale Destruktion von Läsion oder Gewebe der Leber, perkutan, sonstige
45.41.11 †↔	Lokale Exzision von Läsion oder Gewebe im Dickdarm, endoskopisch, ohne weitere Massnahmen	50.29 †↔	Lokale Exzision oder Destruktion von Gewebe oder Läsion der Leber und partielle Hepatektomie, sonstige
45.41.12 †↔	Endoskopische Mukosaresektion Dickdarm	50.95 †↔	Implantation eines Markers oder Tracers zur Lokalisation bzw. Steuerung der therapeutischen Intervention an der Leber, perkutan
45.41.13 †↔	Endoskopische submukosale Dissektion Dickdarm	50.96 †↔	Drainage eines Leberabszesses, perkutan
45.41.14 †↔	Endoskopische Vollwandresektion Dickdarm	51.10 †↔	Endoskopische retrograde Cholangiopankreatikographie [ERCP]
45.41.15 †↔	Endoskopische Polypektomie Dickdarm	51.11 †↔	Endoskopische retrograde Cholangiographie [ERC]
46.72.00 †↔	Verschluss einer Duodenalfistel, n.n.bez.	51.12 †↔	Perkutane Biopsie an Gallenblase oder Gallenwegen
46.72.10 †↔	Verschluss einer Duodenalfistel, endoskopisch	51.14 †↔	Sonstige geschlossene [endoskopische] Biopsie an Gallengang oder Sphincter Oddii
46.72.99 †↔	Verschluss einer Duodenalfistel, sonstige	51.16.00 †↔	Perkutane Endoskopie der Gallenwege, n.n.bez.
46.74.00 †↔	Verschluss einer Dünndarmfistel, ausgenommen Duodenum, n.n.bez.	51.16.10 †↔	Perkutan-transhepatische Endoskopie der Gallenwege
46.74.10 †↔	Verschluss einer Dünndarmfistel, ausgenommen Duodenum, endoskopisch	51.16.99 †↔	Perkutane Endoskopie der Gallenwege, sonstige
46.74.99 †↔	Verschluss einer Dünndarmfistel, ausgenommen Duodenum, sonstige	51.38.00 †↔	Anastomose zwischen Gallenwegen und Gastrointestinaltrakt, n.n.bez.
46.76.00 †↔	Verschluss einer Dickdarmfistel, n.n.bez.		
46.76.10 †↔	Verschluss einer Dickdarmfistel, endoskopisch		
46.76.99 †↔	Verschluss einer Dickdarmfistel, sonstige		
46.79.00 †↔	Sonstige Rekonstruktion am Darm, n.n.bez.		

51.38.09 †↔	Anastomose zwischen Gallenwegen und Gastrointestinaltrakt, sonstige	51.87.36 †↔	Endoskopische Einlage oder Wechsel von selbstexpandierenden, beschichteten, Stents in den Gallengang, 6 und mehr Stents
51.38.31 †↔	Anastomose zwischen Gallenwegen und Gastrointestinaltrakt, endoskopisch	51.88 †↔	Endoskopische Extraktion von Stein(en) aus den Gallenwegen
51.64.00 †↔	Endoskopische Exzision oder Destruktion einer Läsion oder Gewebe aus Gallenwegen oder Sphincter Oddii, n.n.bez.	51.95.00 †↔	Entfernen einer Endoprothese aus dem Gallengang, n.n.bez.
51.64.10 †↔	Endoskopische Exzision oder Destruktion einer Läsion oder Gewebe aus Gallenwegen oder Sphincter Oddii, Elektro-, Thermo- und Kryoablation	51.95.10 †↔	Entfernen einer Endoprothese aus dem Gallengang, endoskopisch
51.64.11 †↔	Endoskopische Exzision oder Destruktion einer Läsion oder Gewebe aus Gallenwegen oder Sphincter Oddii, photodynamische Therapie	51.95.11 †↔	Entfernen einer Endoprothese aus dem Gallengang, perkutan-transhepatisch
51.64.12 †↔	Endoskopische Exzision oder Destruktion einer Läsion oder Gewebe aus Gallenwegen oder Sphincter Oddii, Laser	51.95.99 †↔	Entfernen einer Endoprothese aus dem Gallengang, sonstige
51.64.19 †↔	Endoskopische Exzision oder Destruktion einer Läsion oder Gewebe aus Gallenwegen oder Sphincter Oddii, sonstige Verfahren	51.97 †↔	Perkutane (transhepatische) Extraktion von Stein(en) aus den Gallenwegen
51.64.99 †↔	Endoskopische Exzision oder Destruktion einer Läsion oder Gewebe aus Gallenwegen oder Sphincter Oddii, sonstige	51.98.10 †↔	Sonstige perkutane Massnahmen an den Gallenwegen, Perkutane Inzision an den Gallenwegen
51.82 †↔	Pankreatische Sphinkterotomie	51.98.12 †↔	Sonstige perkutane Massnahmen an den Gallenwegen, Perkutan-transhepatische Einlage einer Drainage in den Gallengang
51.84 †↔	Endoskopische Dilatation von Gallengang und Ampulla Vateri	51.99.90 †↔	Sonstige endoskopische Operationen an den Gallenwegen
51.85 †↔	Endoskopische Sphinkterotomie und Papillotomie	51.99.91 †↔	Sonstige Rekonstruktion der Gallenwegen
51.86 †↔	Endoskopisches Einsetzen eines nasobiliären Drainage-Katheters	51.99.99 †↔	Sonstige Operation an den Gallenwegen, sonstige
51.87.00 †↔	Endoskopische Einlage oder Wechsel von Stent in den Gallengang, n.n.bez.	51.9A.00 †↔	Einlage oder Wechsel von Stent in den Gallengang, n.n.bez.
51.87.09 †↔	Endoskopische Einlage oder Wechsel von Stent in den Gallengang, sonstige	51.9A.09 †↔	Einlage oder Wechsel von Stent in den Gallengang, sonstige
51.87.10 †↔	Endoskopische Einlage oder Wechsel von nicht selbstexpandierendem Stent in den Gallengang, 1 Stent	51.9A.11 †↔	Perkutan-transhepatische Einlage oder Wechsel von nicht selbstexpandierendem Stent in den Gallengang, 1 Stent
51.87.13 †↔	Endoskopische Einlage oder Wechsel von nicht selbstexpandierenden Stents in den Gallengang, 2 und mehr Stents	51.9A.12 †↔	Perkutan-transhepatische Einlage oder Wechsel von nicht selbstexpandierenden Stents in den Gallengang, 2 und mehr Stents
51.87.23 †↔	Endoskopische Einlage oder Wechsel von selbstexpandierendem, nicht beschichtetem, Stent in den Gallengang, 1 Stent	51.9A.21 †↔	Perkutan-transhepatische Einlage oder Wechsel von selbstexpandierendem, nicht beschichtetem Stent in den Gallengang, 1 Stent
51.87.24 †↔	Endoskopische Einlage oder Wechsel von selbstexpandierenden, nicht beschichteten, Stents in den Gallengang, 2 Stents	51.9A.22 †↔	Perkutan-transhepatische Einlage oder Wechsel von selbstexpandierenden, nicht beschichteten Stents in den Gallengang, 2 Stents
51.87.25 †↔	Endoskopische Einlage oder Wechsel von selbstexpandierenden, nicht beschichteten, Stents in den Gallengang, 3 Stents	51.9A.23 †↔	Perkutan-transhepatische Einlage oder Wechsel von selbstexpandierenden, nicht beschichteten Stents in den Gallengang, 3 Stents
51.87.26 †↔	Endoskopische Einlage oder Wechsel von selbstexpandierenden, nicht beschichteten, Stents in den Gallengang, 4 Stents	51.9A.24 †↔	Perkutan-transhepatische Einlage oder Wechsel von selbstexpandierenden, nicht beschichteten Stents in den Gallengang, 4 Stents
51.87.27 †↔	Endoskopische Einlage oder Wechsel von selbstexpandierenden, nicht beschichteten, Stents in den Gallengang, 5 Stents	51.9A.25 †↔	Perkutan-transhepatische Einlage oder Wechsel von selbstexpandierenden, nicht beschichteten Stents in den Gallengang, 5 Stents
51.87.28 †↔	Endoskopische Einlage oder Wechsel von selbstexpandierenden, nicht beschichteten, Stents in den Gallengang, 6 und mehr Stents	51.9A.26 †↔	Perkutan-transhepatische Einlage oder Wechsel von selbstexpandierenden, nicht beschichteten Stents in den Gallengang, 6 und mehr Stents
51.87.30 †↔	Endoskopische Einlage oder Wechsel von selbstexpandierendem, beschichtetem, Stent in den Gallengang, 1 Stent	51.9A.31 †↔	Perkutan-transhepatische Einlage oder Wechsel von selbstexpandierendem, beschichtetem Stent in den Gallengang, 1 Stent
51.87.31 †↔	Endoskopische Einlage oder Wechsel von selbstexpandierenden, beschichteten, Stents in den Gallengang, 2 Stents	51.9A.32 †↔	Perkutan-transhepatische Einlage oder Wechsel von selbstexpandierenden, beschichteten Stents in den Gallengang, 2 Stents
51.87.33 †↔	Endoskopische Einlage oder Wechsel von selbstexpandierenden, beschichteten, Stents in den Gallengang, 3 Stents	51.9A.33 †↔	Perkutan-transhepatische Einlage oder Wechsel von selbstexpandierenden, beschichteten Stents in den Gallengang, 3 Stents
51.87.34 †↔	Endoskopische Einlage oder Wechsel von selbstexpandierenden, beschichteten, Stents in den Gallengang, 4 Stents	51.9A.34 †↔	Perkutan-transhepatische Einlage oder Wechsel von selbstexpandierenden, beschichteten Stents in den Gallengang, 4 Stents
51.87.35 †↔	Endoskopische Einlage oder Wechsel von selbstexpandierenden, beschichteten, Stents in den Gallengang, 5 Stents	51.9A.35 †↔	Perkutan-transhepatische Einlage oder Wechsel von selbstexpandierenden, beschichteten Stents in den Gallengang, 5 Stents
		51.9A.36 †↔	Perkutan-transhepatische Einlage oder Wechsel von selbstexpandierenden, beschichteten Stents in den Gallengang, 6 und mehr Stents

52.01.00 †↔	Drainage einer Pankreaszyste durch Katheter, n.n.bez.	52.97 †↔	Endoskopisches Einsetzen eines nasopankreatischen Drainagekatheters
52.01.11 †↔	Transgastrale Drainage einer Pankreaszyste, endoskopisch	52.98 †↔	Endoskopische Dilatation des Ductus pancreaticus
52.01.21 †↔	Transduodenale Drainage einer Pankreaszyste, endoskopisch	54.22.10 †↔	Geschlossene [Nadel-] Biopsie an Bauchwand oder Nabel
52.01.99 †↔	Drainage einer Pankreaszyste durch Katheter, sonstige	54.22.99 †↔	Biopsie an Bauchwand oder Nabel, sonstige
52.09.21 †↔	Transgastrale Punktion einer Pankreas(pseudo)zyste, endosonographisch	55.01.00 †↔	Nephrotomie, n.n.bez.
52.09.22 †↔	Transduodenale Punktion einer Pankreas(pseudo)zyste, endosonographisch	55.01.10 †↔	Nephrotomie, perkutan-transrenal
52.11.09 †↔	Geschlossene [Aspirations-] [Nadel-] Biopsie am Pankreas, sonstige	55.01.99 †↔	Nephrotomie, sonstige
52.11.11 †↔	Nadelbiopsie am Pankreas, perkutan	55.11 †↔	Pyelotomie
52.11.12 †↔	Feinnadelbiopsie am Pankreas, endosonographisch	55.21 †↔	Nephroskopie
52.13 †↔	Endoskopische retrograde Pankreatographie [ERP]	55.22 †↔	Pyeloskopie
52.14 †↔	Geschlossene [endoskopische] Biopsie am Ductus pancreaticus	55.92 †↔	Perkutane Aspiration an der Niere (Nierenbecken)
52.21 †↔	Endoskopische Exzision oder Destruktion von Läsion oder Gewebe am Ductus pancreaticus	56.31 †↔	Ureteroskopie
52.22.11 †↔	Transgastrale Nekrosektomie, endoskopisch	97.02 †↔	Ersetzen eines Gastrostomietubus
52.22.12 †↔	Transduodenale Nekrosektomie, endoskopisch	97.03 †↔	Ersetzen von Sonde oder Enterostomievorrichtung im Dünndarm
52.93.10 †↔	Endoskopische Einlage und Wechsel eines nicht selbstexpandierenden Stents [Prothese] in den Ductus pancreaticus	97.55 †↔	Entfernen eines T-Drain, eines anderen Gallengangtubus oder eines Leberdrains
52.93.20 †↔	Endoskopische Einlage und Wechsel eines selbstexpandierenden Stents [Prothese] in den Ductus pancreaticus	97.56 †↔	Entfernen eines Pankreastubus oder Drains
52.93.30 †↔	Endoskopisches Entfernen von Stent [Prothese] aus dem Ductus pancreaticus	98.02 †↔	Entfernen eines intraluminalen Fremdkörpers vom Ösophagus ohne Inzision
52.94 †↔	Endoskopische Exzision von Stein(en) aus dem Ductus pancreaticus	98.03 †↔	Entfernen eines intraluminalen Fremdkörpers von Magen und Dünndarm ohne Inzision
52.96.00 †↔	Anastomose des Pankreas, n.n.bez.	98.04 †↔	Entfernen eines intraluminalen Fremdkörpers vom Dickdarm ohne Inzision
52.96.09 †↔	Anastomose des Pankreas, sonstige	98.05 †↔	Entfernen eines intraluminalen Fremdkörpers von Rektum und Anus ohne Inzision
52.96.31 †↔	Anastomose zwischen Pankreasgang und Gastrointestinaltrakt, endoskopisch	98.52 †↔	Extrakorporelle Stosswellen-Lithotripsie [ESWL] von Gallenblase und/oder Gallengang
		98.53 †↔	Extrakorporelle Stosswellen-Lithotripsie [ESWL] von Pankreas
		98.59 †↔	Extrakorporelle Stosswellen-Lithotripsie [ESWL] anderer Lokalisationen

Diagnose E77-2

G04.1	Humane T-Zell-lymphotrope Virus-assoziierte Myelopathie	G23.1	Progressive supranukleäre Ophthalmoplegie [Steele-Richardson-Olszewski-Syndrom]
G20.00	Primäres Parkinson-Syndrom mit fehlender oder geringer Beeinträchtigung: Ohne Wirkungsfluktuation	G23.8	Sonstige näher bezeichnete degenerative Krankheiten der Basalganglien
G20.01	Primäres Parkinson-Syndrom mit fehlender oder geringer Beeinträchtigung: Mit Wirkungsfluktuation	G82.00	Schlaffe Paraparese und Paraplegie: Akute komplette Querschnittlähmung nichttraumatischer Genese
G20.10	Primäres Parkinson-Syndrom mit mäßiger bis schwerer Beeinträchtigung: Ohne Wirkungsfluktuation	G82.01	Schlaffe Paraparese und Paraplegie: Akute inkomplette Querschnittlähmung nichttraumatischer Genese
G20.11	Primäres Parkinson-Syndrom mit mäßiger bis schwerer Beeinträchtigung: Mit Wirkungsfluktuation	G82.02	Schlaffe Paraparese und Paraplegie: Chronische komplette Querschnittlähmung
G20.20	Primäres Parkinson-Syndrom mit schwerster Beeinträchtigung: Ohne Wirkungsfluktuation	G82.03	Schlaffe Paraparese und Paraplegie: Chronische inkomplette Querschnittlähmung
G20.21	Primäres Parkinson-Syndrom mit schwerster Beeinträchtigung: Mit Wirkungsfluktuation	G82.10	Spastische Paraparese und Paraplegie: Akute komplette Querschnittlähmung nichttraumatischer Genese
G20.90	Primäres Parkinson-Syndrom, nicht näher bezeichnet: Ohne Wirkungsfluktuation	G82.11	Spastische Paraparese und Paraplegie: Akute inkomplette Querschnittlähmung nichttraumatischer Genese
G20.91	Primäres Parkinson-Syndrom, nicht näher bezeichnet: Mit Wirkungsfluktuation	G82.12	Spastische Paraparese und Paraplegie: Chronische komplette Querschnittlähmung
G21.0	Malignes Neuroleptika-Syndrom	G82.13	Spastische Paraparese und Paraplegie: Chronische inkomplette Querschnittlähmung
G21.1	Sonstiges arzneimittelinduziertes Parkinson-Syndrom	G82.20	Paraparese und Paraplegie, nicht näher bezeichnet: Akute komplette Querschnittlähmung nichttraumatischer Genese
G21.2	Parkinson-Syndrom durch sonstige exogene Agenzien	G82.21	Paraparese und Paraplegie, nicht näher bezeichnet: Akute inkomplette Querschnittlähmung nichttraumatischer Genese
G21.3	Postenzephalitisches Parkinson-Syndrom		
G21.4	Vaskuläres Parkinson-Syndrom		
G21.8	Sonstiges sekundäres Parkinson-Syndrom		
G23.0	Hallervorden-Spatz-Syndrom		

G82.22	Paraparese und Paraplegie, nicht näher bezeichnet: Chronische komplette Querschnittlähmung	G83.5	Locked-in-Syndrom
G82.23	Paraparese und Paraplegie, nicht näher bezeichnet: Chronische inkomplette Querschnittlähmung	G93.80	Apallisches Syndrom
G82.30	Schlaffe Tetraparese und Tetraplegie: Akute komplette Querschnittlähmung nichttraumatischer Genese	P11.50	Geburtsverletzung der Wirbelsäule und des Rückenmarkes: Mit akuter Querschnittlähmung
G82.31	Schlaffe Tetraparese und Tetraplegie: Akute inkomplette Querschnittlähmung nichttraumatischer Genese	P11.51	Geburtsverletzung der Wirbelsäule und des Rückenmarkes: Mit chronischer Querschnittlähmung
G82.32	Schlaffe Tetraparese und Tetraplegie: Chronische komplette Querschnittlähmung	P91.80	Locked-in-Syndrom und apallisches Syndrom beim Neugeborenen
G82.33	Schlaffe Tetraparese und Tetraplegie: Chronische inkomplette Querschnittlähmung	Q87.0	Angeborene Fehlbildungssyndrome mit vorwiegender Beteiligung des Gesichtes
G82.40	Spastische Tetraparese und Tetraplegie: Akute komplette Querschnittlähmung nichttraumatischer Genese	Q87.1	Angeborene Fehlbildungssyndrome, die vorwiegend mit Kleinwuchs einhergehen
G82.41	Spastische Tetraparese und Tetraplegie: Akute inkomplette Querschnittlähmung nichttraumatischer Genese	Q87.2	Angeborene Fehlbildungssyndrome mit vorwiegender Beteiligung der Extremitäten
G82.42	Spastische Tetraparese und Tetraplegie: Chronische komplette Querschnittlähmung	Q87.3	Angeborene Fehlbildungssyndrome mit vermehrtem Gewebewachstum im frühen Kindesalter
G82.43	Spastische Tetraparese und Tetraplegie: Chronische inkomplette Querschnittlähmung	Q87.4	Marfan-Syndrom
G82.50	Tetraparese und Tetraplegie, nicht näher bezeichnet: Akute komplette Querschnittlähmung nichttraumatischer Genese	Q87.5	Sonstige angeborene Fehlbildungssyndrome mit sonstigen Skelettveränderungen
G82.51	Tetraparese und Tetraplegie, nicht näher bezeichnet: Akute inkomplette Querschnittlähmung nichttraumatischer Genese	Q87.8	Sonstige näher bezeichnete angeborene Fehlbildungssyndrome, anderenorts nicht klassifiziert
G82.52	Tetraparese und Tetraplegie, nicht näher bezeichnet: Chronische komplette Querschnittlähmung	S34.18	Sonstige Verletzung des lumbalen Rückenmarkes
G82.53	Tetraparese und Tetraplegie, nicht näher bezeichnet: Chronische inkomplette Querschnittlähmung	S34.38	Sonstige und nicht näher bezeichnete Verletzungen der Cauda equina
		Z94.0	Zustand nach Nierentransplantation
		Z94.1	Zustand nach Herztransplantation
		Z94.2	Zustand nach Lungentransplantation
		Z94.3	Zustand nach Herz-Lungen-Transplantation
		Z94.4	Zustand nach Lebertransplantation
		Z94.81	Zustand nach hämatopoetischer Stammzelltransplantation mit gegenwärtiger Immunsuppression

Diagnose E77-3

A06.5	Lungenabszess durch Amöben	B48.5	Pneumozystose {J17.2}
A20.2	Lungenpest	J12.1	Pneumonie durch Respiratory-Syncytial-Viren [RS-Viren]
A21.2	Pulmonale Tularämie	J85.0	Gangrän und Nekrose der Lunge
A22.1	Lungenmilzbrand	J85.1	Abszess der Lunge mit Pneumonie
A42.0	Aktinomykose der Lunge	J85.2	Abszess der Lunge ohne Pneumonie
A48.1	Legionellose mit Pneumonie	J85.3	Abszess des Mediastinums
B25.0	Pneumonie durch Zytomegalieviren {J17.1}	J86.0	Pyothorax mit Fistel
B37.1	Kandidose der Lunge	J86.9	Pyothorax ohne Fistel
B44.0	Invasive Aspergillose der Lunge		
B44.1	Sonstige Aspergillose der Lunge		

Diagnose E77-4

E40	Kwashiorkor	E43	Nicht näher bezeichnete erhebliche Energie- und Eiweißmangelernährung
E41	Alimentärer Marasmus		
E42	Kwashiorkor-Marasmus		

Diagnose E77-5

Z94.0	Zustand nach Nierentransplantation	Z94.4	Zustand nach Lebertransplantation
Z94.1	Zustand nach Herztransplantation	Z94.81	Zustand nach hämatopoetischer Stammzelltransplantation mit gegenwärtiger Immunsuppression
Z94.2	Zustand nach Lungentransplantation		
Z94.3	Zustand nach Herz-Lungen-Transplantation		

Diagnose E77-6

G04.1	Humane T-Zell-lymphotrope Virus-assoziierte Myelopathie	G82.32	Schlaffe Tetraparese und Tetraplegie: Chronische komplette Querschnittlähmung
G82.00	Schlaffe Paraparese und Paraplegie: Akute komplette Querschnittlähmung nichttraumatischer Genese	G82.33	Schlaffe Tetraparese und Tetraplegie: Chronische inkomplette Querschnittlähmung
G82.01	Schlaffe Paraparese und Paraplegie: Akute inkomplette Querschnittlähmung nichttraumatischer Genese	G82.40	Spastische Tetraparese und Tetraplegie: Akute komplette Querschnittlähmung nichttraumatischer Genese
G82.02	Schlaffe Paraparese und Paraplegie: Chronische komplette Querschnittlähmung	G82.41	Spastische Tetraparese und Tetraplegie: Akute inkomplette Querschnittlähmung nichttraumatischer Genese
G82.03	Schlaffe Paraparese und Paraplegie: Chronische inkomplette Querschnittlähmung	G82.42	Spastische Tetraparese und Tetraplegie: Chronische komplette Querschnittlähmung
G82.10	Spastische Paraparese und Paraplegie: Akute komplette Querschnittlähmung nichttraumatischer Genese	G82.43	Spastische Tetraparese und Tetraplegie: Chronische inkomplette Querschnittlähmung
G82.11	Spastische Paraparese und Paraplegie: Akute inkomplette Querschnittlähmung nichttraumatischer Genese	G82.50	Tetraparese und Tetraplegie, nicht näher bezeichnet: Akute komplette Querschnittlähmung nichttraumatischer Genese
G82.12	Spastische Paraparese und Paraplegie: Chronische komplette Querschnittlähmung	G82.51	Tetraparese und Tetraplegie, nicht näher bezeichnet: Akute inkomplette Querschnittlähmung nichttraumatischer Genese
G82.13	Spastische Paraparese und Paraplegie: Chronische inkomplette Querschnittlähmung	G82.52	Tetraparese und Tetraplegie, nicht näher bezeichnet: Chronische komplette Querschnittlähmung
G82.20	Paraparese und Paraplegie, nicht näher bezeichnet: Akute komplette Querschnittlähmung nichttraumatischer Genese	G82.53	Tetraparese und Tetraplegie, nicht näher bezeichnet: Chronische inkomplette Querschnittlähmung
G82.21	Paraparese und Paraplegie, nicht näher bezeichnet: Akute inkomplette Querschnittlähmung nichttraumatischer Genese	G83.5	Locked-in-Syndrom
G82.22	Paraparese und Paraplegie, nicht näher bezeichnet: Chronische komplette Querschnittlähmung	G93.80	Apallisches Syndrom
G82.23	Paraparese und Paraplegie, nicht näher bezeichnet: Chronische inkomplette Querschnittlähmung	P11.50	Geburtsverletzung der Wirbelsäule und des Rückenmarkes: Mit akuter Querschnittlähmung
G82.30	Schlaffe Tetraparese und Tetraplegie: Akute komplette Querschnittlähmung nichttraumatischer Genese	P11.51	Geburtsverletzung der Wirbelsäule und des Rückenmarkes: Mit chronischer Querschnittlähmung
G82.31	Schlaffe Tetraparese und Tetraplegie: Akute inkomplette Querschnittlähmung nichttraumatischer Genese	P91.80	Locked-in-Syndrom und apallisches Syndrom beim Neugeborenen
		S34.18	Sonstige Verletzung des lumbalen Rückenmarkes
		S34.38	Sonstige und nicht näher bezeichnete Verletzungen der Cauda equina

Prozedur E77-7

33.24.10 †↔	Tracheobronchoskopie (flexible) (starr) mit Bürste zur Sekret oder Probenentnahme	33.24.13 †↔	Tracheobronchoskopie (flexible) (starr) mit (Exzisions-) Biopsie
33.24.11 †↔	Tracheobronchoskopie (flexible) (starr) mit bronchoalveolärer Lavage	33.24.14 †↔	Tracheobronchoskopie (flexible) (starr) mit transbronchiale Nadelaspiration
33.24.12 †↔	Tracheobronchoskopie (flexible) (starr) mit Bürstenzytologie der Lunge	33.24.16 †↔	Tracheobronchoskopie mit Kryobiopsie

Prozedur E77-8

89.0A.42 †↔	Multimodale Ernährungsberatung/therapie, mindestens 7 bis 13 Behandlungstage	89.0A.44 †↔	Multimodale Ernährungsberatung/therapie, 21 und mehr Behandlungstage
89.0A.43 †↔	Multimodale Ernährungsberatung/therapie, mindestens 14 bis 20 Behandlungstage		

Prozedur E77-9

93.9E.12 †↔	NIV-Beatmung ausserhalb Intensivstation, 4 bis 5 Tage	93.9F.22 †↔	Atmungsunterstützung durch Anwendung von High-flow-Nasenkanülen [HFNC-System] bei Kindern und Jugendlichen
93.9E.13 †↔	NIV-Beatmung ausserhalb Intensivstation, 6 Tage und mehr	93.9F.32 †↔	Atmungsunterstützung durch Anwendung von High-flow-Nasenkanülen [HFNC-System] bei Erwachsenen
93.9F.12 †↔	Atmungsunterstützung durch Anwendung von High-flow-Nasenkanülen [HFNC-System] bei Neugeborenen und Säuglingen		

DRG E78**Kontrolle und Optimierung einer bestehenden Beatmungstherapie, bis 2 Belegungstage**

Prozedur in Tabelle E78-1 und Verweildauer < 3 Tage

DRG E78Z**Kontrolle und Optimierung einer bestehenden Beatmungstherapie, bis 2 Belegungstage****Prozedur E78-1**

93.9G.21 ‡↔ Maskenüberdrucktherapie, CPAP, Kontrolle und Optimierung einer bestehenden Einstellung, innerhalb von 3 Tagen

93.9G.22 ‡↔ Maskenüberdrucktherapie, CPAP, Kontrolle und Optimierung einer bestehenden Einstellung, über mehr als 3 Tage

93.9G.41 ‡↔ Maskenüberdrucktherapie, BiPAP, Kontrolle und Optimierung einer bestehenden Einstellung, innerhalb von 3 Tagen

93.9G.42 ‡↔ Maskenüberdrucktherapie, BiPAP, Kontrolle und Optimierung einer bestehenden Einstellung, über mehr als 3 Tage

DRG E86**Krankheiten und Störungen der Atmungsorgane, ein Belegungstag**

Verweildauer ist gleich 1 Tag

DRG E86A**Krankheiten und Störungen der Atmungsorgane mit komplexer Behandlung oder bestimmter Diagnostik, ein Belegungstag**

Mindestens eine Prozedur in Tabelle E86-4

DRG E86B**Krankheiten und Störungen der Atmungsorgane bei BNB oder transthorakaler Lungenbiopsie oder erschwerende Diagnosen, ein Belegungstag**

Hauptdiagnose in Tabelle E86-1 oder Prozedur in Tabelle E86-5 oder mindestens eine Diagnose in Tabelle E86-2 oder Hauptdiagnose in Tabelle E86-3

DRG E86C**Krankheiten und Störungen der Atmungsorgane, ein Belegungstag****Diagnose E86-1**

C33	Bösartige Neubildung der Trachea	C76.1	Bösartige Neubildung ungenau bezeichneter Lokalisationen: Thorax
C34.0	Bösartige Neubildung: Hauptbronchus	C78.0	Sekundäre bösartige Neubildung der Lunge
C34.1	Bösartige Neubildung: Oberlappen (-Bronchus)	C78.1	Sekundäre bösartige Neubildung des Mediastinums
C34.2	Bösartige Neubildung: Mittellappen (-Bronchus)	C78.2	Sekundäre bösartige Neubildung der Pleura
C34.3	Bösartige Neubildung: Unterlappen (-Bronchus)	C78.3	Sekundäre bösartige Neubildung sonstiger und nicht näher bezeichneter Atmungsorgane
C34.8	Bösartige Neubildung: Bronchus und Lunge, mehrere Teilbereiche überlappend	D02.1	Carcinoma in situ: Trachea
C34.9	Bösartige Neubildung: Bronchus oder Lunge, nicht näher bezeichnet	D02.2	Carcinoma in situ: Bronchus und Lunge
C38.1	Bösartige Neubildung: Vorderes Mediastinum	D02.3	Carcinoma in situ: Sonstige Teile des Atmungssystems
C38.2	Bösartige Neubildung: Hinteres Mediastinum	D02.4	Carcinoma in situ: Atmungssystem, nicht näher bezeichnet
C38.3	Bösartige Neubildung: Mediastinum, Teil nicht näher bezeichnet	D38.1	Neubildung unsicheren oder unbekanntem Verhaltens: Trachea, Bronchus und Lunge
C38.4	Bösartige Neubildung: Pleura	D38.2	Neubildung unsicheren oder unbekanntem Verhaltens: Pleura
C38.8	Bösartige Neubildung: Herz, Mediastinum und Pleura, mehrere Teilbereiche überlappend	D38.3	Neubildung unsicheren oder unbekanntem Verhaltens: Mediastinum
C39.8	Bösartige Neubildung: Atmungsorgane und sonstige intrathorakale Organe, mehrere Teilbereiche überlappend	D38.4	Neubildung unsicheren oder unbekanntem Verhaltens: Thymus
C39.9	Bösartige Neubildung: Ungenau bezeichnete Lokalisationen des Atmungssystems	D38.5	Neubildung unsicheren oder unbekanntem Verhaltens: Sonstige Atmungsorgane
C45.0	Mesotheliom der Pleura	D38.6	Neubildung unsicheren oder unbekanntem Verhaltens: Atmungsorgan, nicht näher bezeichnet
C47.3	Bösartige Neubildung: Periphere Nerven des Thorax		
C49.3	Bösartige Neubildung: Bindegewebe und andere Weichteilgewebe des Thorax		

Diagnose E86-2

G04.1	Humane T-Zell-lymphotrope Virus-assoziierte Myelopathie	G82.52	Tetraparese und Tetraplegie, nicht näher bezeichnet: Chronische komplette Querschnittlähmung
G82.00	Schlaffe Paraparese und Paraplegie: Akute komplette Querschnittlähmung nichttraumatischer Genese	G82.53	Tetraparese und Tetraplegie, nicht näher bezeichnet: Chronische inkomplette Querschnittlähmung
G82.01	Schlaffe Paraparese und Paraplegie: Akute inkomplette Querschnittlähmung nichttraumatischer Genese	G83.5	Locked-in-Syndrom
G82.02	Schlaffe Paraparese und Paraplegie: Chronische komplette Querschnittlähmung	G93.80	Apallisches Syndrom
G82.03	Schlaffe Paraparese und Paraplegie: Chronische inkomplette Querschnittlähmung	P11.50	Geburtsverletzung der Wirbelsäule und des Rückenmarkes: Mit akuter Querschnittlähmung
G82.10	Spastische Paraparese und Paraplegie: Akute komplette Querschnittlähmung nichttraumatischer Genese	P11.51	Geburtsverletzung der Wirbelsäule und des Rückenmarkes: Mit chronischer Querschnittlähmung
G82.11	Spastische Paraparese und Paraplegie: Akute inkomplette Querschnittlähmung nichttraumatischer Genese	P91.80	Locked-in-Syndrom und apallisches Syndrom beim Neugeborenen
G82.12	Spastische Paraparese und Paraplegie: Chronische komplette Querschnittlähmung	Q90.0	Trisomie 21, meiotische Non-disjunction
G82.13	Spastische Paraparese und Paraplegie: Chronische inkomplette Querschnittlähmung	Q90.1	Trisomie 21, Mosaik (mitotische Non-disjunction)
G82.20	Paraparese und Paraplegie, nicht näher bezeichnet: Akute komplette Querschnittlähmung nichttraumatischer Genese	Q90.2	Trisomie 21, Translokation
G82.21	Paraparese und Paraplegie, nicht näher bezeichnet: Akute inkomplette Querschnittlähmung nichttraumatischer Genese	Q90.9	Down-Syndrom, nicht näher bezeichnet
G82.22	Paraparese und Paraplegie, nicht näher bezeichnet: Chronische komplette Querschnittlähmung	Q91.0	Trisomie 18, meiotische Non-disjunction
G82.23	Paraparese und Paraplegie, nicht näher bezeichnet: Chronische inkomplette Querschnittlähmung	Q91.1	Trisomie 18, Mosaik (mitotische Non-disjunction)
G82.30	Schlaffe Tetraparese und Tetraplegie: Akute komplette Querschnittlähmung nichttraumatischer Genese	Q91.2	Trisomie 18, Translokation
G82.31	Schlaffe Tetraparese und Tetraplegie: Akute inkomplette Querschnittlähmung nichttraumatischer Genese	Q91.3	Edwards-Syndrom, nicht näher bezeichnet
G82.32	Schlaffe Tetraparese und Tetraplegie: Chronische komplette Querschnittlähmung	Q91.4	Trisomie 13, meiotische Non-disjunction
G82.33	Schlaffe Tetraparese und Tetraplegie: Chronische inkomplette Querschnittlähmung	Q91.5	Trisomie 13, Mosaik (mitotische Non-disjunction)
G82.40	Spastische Tetraparese und Tetraplegie: Akute komplette Querschnittlähmung nichttraumatischer Genese	Q91.6	Trisomie 13, Translokation
G82.41	Spastische Tetraparese und Tetraplegie: Akute inkomplette Querschnittlähmung nichttraumatischer Genese	Q91.7	Patau-Syndrom, nicht näher bezeichnet
G82.42	Spastische Tetraparese und Tetraplegie: Chronische komplette Querschnittlähmung	Q92.0	Vollständige Trisomie, meiotische Non-disjunction
G82.43	Spastische Tetraparese und Tetraplegie: Chronische inkomplette Querschnittlähmung	Q92.1	Vollständige Trisomie, Mosaik (mitotische Non-disjunction)
G82.50	Tetraparese und Tetraplegie, nicht näher bezeichnet: Akute komplette Querschnittlähmung nichttraumatischer Genese	Q92.2	Partielle Trisomie, Majorform
G82.51	Tetraparese und Tetraplegie, nicht näher bezeichnet: Akute inkomplette Querschnittlähmung nichttraumatischer Genese	Q92.3	Partielle Trisomie, Minorform
		Q92.4	Chromosomenduplikationen, die nur in der Prometaphase sichtbar werden
		Q92.5	Chromosomenduplikationen mit sonstigen komplexen Rearrangements
		Q92.6	Überzählige Marker-Chromosomen
		Q92.7	Triploidie und Polyploidie
		Q92.8	Sonstige näher bezeichnete Trisomien und partielle Trisomien der Autosomen
		Q92.9	Trisomie und partielle Trisomie der Autosomen, nicht näher bezeichnet
		Q93.0	Vollständige Monosomie, meiotische Non-disjunction
		Q93.1	Vollständige Monosomie, Mosaik (mitotische Non-disjunction)
		Q93.2	Ringchromosomen und dizentrische Chromosomen
		Q93.3	Deletion des kurzen Armes des Chromosoms 4
		Q93.4	Deletion des kurzen Armes des Chromosoms 5
		Q93.5	Sonstige Deletionen eines Chromosomenteils
		Q93.6	Deletionen, die nur in der Prometaphase sichtbar werden
		Q93.7	Deletionen mit sonstigen komplexen Rearrangements
		Q93.8	Sonstige Deletionen der Autosomen
		Q93.9	Deletion der Autosomen, nicht näher bezeichnet
		S34.18	Sonstige Verletzung des lumbalen Rückenmarkes
		S34.38	Sonstige und nicht näher bezeichnete Verletzungen der Cauda equina

Diagnose E86-3

126.0	Lungenembolie mit Angabe eines akuten Cor pulmonale	J96.09	Akute respiratorische Insuffizienz, anderenorts nicht klassifiziert: Typ nicht näher bezeichnet
126.9	Lungenembolie ohne Angabe eines akuten Cor pulmonale	T79.0	Luftembolie (traumatisch)
		T79.1	Fettembolie (traumatisch)
J96.00	Akute respiratorische Insuffizienz, anderenorts nicht klassifiziert: Typ I [hypoxisch]	T80.0	Luftembolie nach Infusion, Transfusion oder Injektion zu therapeutischen Zwecken
J96.01	Akute respiratorische Insuffizienz, anderenorts nicht klassifiziert: Typ II [hyperkapnisch]		

Prozedur E86-4

32.01.10 †↔	Endoskopische Exzision oder Destruktion von Läsion oder Gewebe an einem Bronchus, bronchoskopische photodynamische Therapie	92.22.11 ↔	Intraoperative Röntgenstrahlentherapie, bis 300 kV
		92.22.12 ↔	Intraoperative Röntgenstrahlentherapie, 300 kV - < 1 MV
32.01.11 †↔	Endoskopische Exzision oder Destruktion von Läsion oder Gewebe an einem Bronchus, bronchoskopische Argon-Beamer Therapie	92.22.19 ↔	Intraoperative Röntgenstrahlentherapie, sonstige Hochvoltstrahlentherapie, n.n.bez.
		92.23.00 ↔	Telekobaltgerät bis zu 2 Bestrahlungsfelder
32.01.12 †↔	Endoskopische Exzision oder Destruktion von Läsion oder Gewebe an einem Bronchus, bronchoskopische Laser Therapie	92.23.01 ↔	Telekobaltgerät 3 bis 4 Bestrahlungsfelder
		92.23.02 ↔	Telekobaltgerät mehr als 4 Bestrahlungsfelder oder 3D-geplante Bestrahlung
		92.23.03 ↔	Hochvoltstrahlentherapie, andere Isotope
32.01.13 †↔	Endoskopische Exzision oder Destruktion von Läsion oder Gewebe an einem Bronchus, Thermoplastie der Bronchialmuskulatur	92.23.08 ↔	Telekobaltgerät, sonstige
		92.23.09 ↔	Teleradiotherapie mit Photonen, Linearbeschleuniger, n.n.bez.
32.01.99 †↔	Endoskopische Exzision oder Destruktion von Läsion oder Gewebe an einem Bronchus, sonstige	92.24.00 ↔	Teleradiotherapie mit Photonen, Linearbeschleuniger, Grossfeldbestrahlung
33.22 †↔	Flexible Tracheobronchoskopie	92.24.01 ↔	Teleradiotherapie mit Photonen, Linearbeschleuniger, Halbkörperbestrahlung
33.23.11 †↔	Tracheobronchoskopie mit starrem Bronchoskop	92.24.02 ↔	Teleradiotherapie mit Photonen, Linearbeschleuniger, Ganzkörperbestrahlung
33.23.13 †↔	Fluoreszenztracheobronchoskopie	92.24.03 ↔	Teleradiotherapie mit Photonen, Linearbeschleuniger, Intraoperative Strahlentherapie
33.23.14 †↔	Tracheobronchoskopie mit Ballonkatheter zur Messung kollateraler Ventilation	92.24.04 ↔	Teleradiotherapie mit Photonen, Linearbeschleuniger, sonstige
33.23.99 †↔	Sonstige Tracheobronchoskopie, sonstige	92.24.09 ↔	Teleradiotherapie mit Photonen, Linearbeschleuniger, mit bildgestützter Einstellung [IGRT], bis zu 2 Bestrahlungsfelder
33.24.10 †↔	Tracheobronchoskopie (flexible) (starr) mit Bürste zur Sekret oder Probenentnahme	92.24.11 ↔	Teleradiotherapie mit Photonen, Linearbeschleuniger, mit bildgestützter Einstellung [IGRT], mehr als 2 Bestrahlungsfelder
33.24.11 †↔	Tracheobronchoskopie (flexible) (starr) mit bronchoalveolärer Lavage	92.24.12 ↔	Teleradiotherapie mit Photonen, Linearbeschleuniger, mit bildgestützter Einstellung [IGRT], 3D-geplante Bestrahlung
33.24.12 †↔	Tracheobronchoskopie (flexible) (starr) mit Bürstenzytologie der Lunge	92.24.13 ↔	Teleradiotherapie mit Photonen, Linearbeschleuniger, mit bildgestützter Einstellung [IGRT], intensitätsmodulierte Radiotherapie
33.24.13 †↔	Tracheobronchoskopie (flexible) (starr) mit (Exzisions-) Biopsie	92.24.14 ↔	Teleradiotherapie mit Photonen, Linearbeschleuniger, ohne bildgestützte Einstellung, bis zu 2 Bestrahlungsfelder:
33.24.14 †↔	Tracheobronchoskopie (flexible) (starr) mit transbronchiale Nadelaspiration	92.24.21 ↔	Teleradiotherapie mit Photonen, Linearbeschleuniger, ohne bildgestützte Einstellung, mehr als 2 Bestrahlungsfelder
33.24.16 †↔	Tracheobronchoskopie mit Kryobiopsie	92.24.22 ↔	Teleradiotherapie mit Photonen, Linearbeschleuniger, ohne bildgestützte Einstellung, 3D-geplante Bestrahlung
33.24.99 †↔	Geschlossene [endoskopische] Bronchusbiopsie, sonstige	92.24.23 ↔	Teleradiotherapie mit Photonen, Linearbeschleuniger, ohne bildgestützte Einstellung, intensitätsmodulierte Radiotherapie
33.27 †↔	Geschlossene endoskopische Lungenbiopsie	92.24.24 ↔	Teleradiotherapie mit Photonen, hochkomplexe Radiotherapie mit spezialisierter Ausstattung
33.94.00 †↔	Implantation eines Markers oder Tracers an Lunge und Bronchus, n.n.bez.	92.25.00 ↔	Teleradiotherapie mit Elektronen, Linearbeschleuniger, n.n.bez.
33.94.09 †↔	Implantation eines Markers oder Tracers an Lunge und Bronchus, sonstige	92.25.01 ↔	Teleradiotherapie mit Elektronen, Linearbeschleuniger, Grossfeldbestrahlung
33.94.11 †↔	Implantation eines Markers oder Tracers zur Lokalisation bzw. Steuerung der therapeutischen Intervention an Lunge und Bronchus, perkutan	92.25.02 ↔	Teleradiotherapie mit Elektronen, Linearbeschleuniger, Halbkörperbestrahlung
33.94.12 †↔	Implantation eines Markers oder Tracers zur Lokalisation bzw. Steuerung der therapeutischen Intervention an Lunge und Bronchus, bronchoskopisch	92.25.03 ↔	Teleradiotherapie mit Elektronen, Linearbeschleuniger, Ganzkörperbestrahlung
88.73.20 †↔	Transbronchiale Endosonographie		
92.20 ↔	Infusion von flüssigem Radioisotop		
92.21.00 ↔	Oberflächenstrahlentherapie, n.n.bez.		
92.21.01 ↔	Oberflächenstrahlentherapie, bis zu 2 Bestrahlungsfelder		
92.21.02 ↔	Oberflächenstrahlentherapie, mehr als 2 Bestrahlungsfelder		
92.22.00 ↔	Orthovoltstrahlentherapie, n.n.bez.		
92.22.01 ↔	Orthovoltstrahlentherapie, bis zu 2 Bestrahlungsfelder		
92.22.02 ↔	Orthovoltstrahlentherapie, mehr als 2 Bestrahlungsfelder		

92.25.04 ↔	Teleradiotherapie mit Elektronen, Linearbeschleuniger, Intraoperative Strahlentherapie	92.27.70 ↔	Radioaktive Moulagen, n.n.bez.
92.25.09 ↔	Teleradiotherapie mit Elektronen, Linearbeschleuniger, sonstige	92.27.71 ↔	Radioaktive Moulagen, Konstruktion und Applikation von oberflächlichen radioaktiven Moulagen
92.25.11 ↔	Teleradiotherapie mit Elektronen, Linearbeschleuniger, mit bildgestützter Einstellung	92.27.72 ↔	Radioaktive Moulagen, Konstruktion und Applikation von nicht auf der Körperoberfläche verwendeten Applikatoren
92.25.12 ↔	Teleradiotherapie mit Elektronen, Linearbeschleuniger, mit bildgestützter Einstellung, bis zu 2 Bestrahlungsfelder	92.27.73 ↔	Radioaktive Moulagen, Konstruktion und Applikation von Augenapplikatoren
92.25.13 ↔	Teleradiotherapie mit Elektronen, Linearbeschleuniger, mit bildgestützter Einstellung, mehr als 2 Bestrahlungsfelder	92.27.79 ↔	Radioaktive Moulagen, sonstige
92.25.14 ↔	Teleradiotherapie mit Elektronen, Linearbeschleuniger, mit bildgestützter Einstellung, 3D-geplante Bestrahlung	92.28.00 ↔	Injektion, Instillation oder orale Gabe von Radioisotopen, n.n.bez.
92.25.15 ↔	Teleradiotherapie mit Elektronen, Linearbeschleuniger, mit bildgestützter Einstellung, intensitätsmodulierte Radiotherapie	92.28.09 ↔	Injektion, Instillation oder orale Gabe von Radioisotopen, sonstige
92.25.21 ↔	Teleradiotherapie mit Elektronen, Linearbeschleuniger, ohne bildgestützte Einstellung, bis zu 2 Bestrahlungsfelder	92.28.11 ↔	Therapie mit offenen Radionukliden bei Knochenmetastasen
92.25.22 ↔	Teleradiotherapie mit Elektronen, Linearbeschleuniger, ohne bildgestützte Einstellung, mehr als 2 Bestrahlungsfelder	92.28.14 ↔	Instillation von offenen Radionukliden in Gelenke
92.25.23 ↔	Teleradiotherapie mit Elektronen, Linearbeschleuniger, ohne bildgestützte Einstellung, 3D-geplante Bestrahlung	92.28.24 ↔	Selektive intravaskuläre Radiochemoembolisation mit I-131-Lipiodol
92.25.24 ↔	Teleradiotherapie mit Elektronen, Linearbeschleuniger, ohne bildgestützte Einstellung, intensitätsmodulierte Radiotherapie	92.28.25 ↔	Selektive intravaskuläre Radionuklidtherapie [SIRT] durch Embolisation von Yttrium-90-markierten Mikrosphären
92.26.00 ↔	Teleradiotherapie mit anderen Partikelstrahlen, n.n.bez.	92.28.26 ↔	Selektive intravaskuläre Radionuklidtherapie [SIRT] durch Embolisation von Holmium-166 markierten Mikrosphären
92.26.99 ↔	Teleradiotherapie mit anderen Partikelstrahlen, sonstige	92.28.33 ↔	Endovaskuläre Brachytherapie mit Rhenium-188
92.27.00 ↔	Implantation oder Einsetzen radioaktiver Elemente (Brachytherapie mit umschlossenen Radionukliden), Körperoberfläche, sonstiger oder n.n.bez. Applikationsort	92.28.41 ↔	Radiojodtherapie bis 1,2 GBq I-131, ohne Gabe von rekombinantem Thyreotropin [rh-TSH]
92.27.10 ↔	Implantation oder Einsetzen radioaktiver Elemente (Brachytherapie mit umschlossenen Radionukliden), weibliche Geschlechtsorgane, n.n.bez.	92.28.42 ↔	Radiojodtherapie bis 1,2 GBq I-131, mit Gabe von rekombinantem Thyreotropin [rh-TSH]
92.27.11 ↔	Implantation oder Einsetzen radioaktiver Elemente (Brachytherapie mit umschlossenen Radionukliden), intrauterin	92.28.43 ↔	Radiojodtherapie über 1,2 bis unter 5 GBq I-131, ohne Gabe von rekombinantem Thyreotropin [rh-TSH]
92.27.12 ↔	Implantation oder Einsetzen radioaktiver Elemente (Brachytherapie mit umschlossenen Radionukliden), intravaginal	92.28.44 ↔	Radiojodtherapie über 1,2 bis unter 5 GBq I-131, mit Gabe von rekombinantem Thyreotropin [rh-TSH]
92.27.13 ↔	Implantation oder Einsetzen radioaktiver Elemente (Brachytherapie mit umschlossenen Radionukliden), intrauterin und intravaginal kombiniert	92.28.45 ↔	Radiojodtherapie mit 5 und mehr GBq I-131, ohne Gabe von rekombinantem Thyreotropin [rh-TSH]
92.27.21 ↔	Implantation oder Einsetzen radioaktiver Elemente (Brachytherapie mit umschlossenen Radionukliden), Körperoberfläche	92.28.46 ↔	Radiojodtherapie mit 5 und mehr GBq I-131, mit Gabe von rekombinantem Thyreotropin [rh-TSH]
92.27.22 ↔	Implantation oder Einsetzen radioaktiver Elemente (Brachytherapie mit umschlossenen Radionukliden), intrakavitär	92.28.51 ↔	Radioimmuntherapie mit 90Y-Ibritumomab-Tiuxetan, parenteral
92.27.23 ↔	Implantation oder Einsetzen radioaktiver Elemente (Brachytherapie mit umschlossenen Radionukliden), intraluminal	92.28.52 ↔	Radioimmuntherapie mit Jod 131 [I-131] Tositumomab, parenteral
92.27.30 ↔	Implantation oder Einsetzen radioaktiver Elemente (Brachytherapie mit umschlossenen Radionukliden), Gefäss n.n.bez.	92.28.53 ↔	Radioimmuntherapie mit sonstigen Antikörpern, parenteral
92.27.31 ↔	Implantation oder Einsetzen radioaktiver Elemente (Brachytherapie mit umschlossenen Radionukliden), Koronargefäss	92.28.64 ↔	Radiorezeptorthherapie mit dem DOTA-konjugierten Somatostatin-Analogon TOC [Octreotide]
92.27.39 ↔	Implantation oder Einsetzen radioaktiver Elemente (Brachytherapie mit umschlossenen Radionukliden), sonstiges Gefäss	92.28.65 ↔	Radiorezeptorthherapie mit dem DOTA-konjugierten Somatostatin-Analogon TATE [Octreotate]
92.27.40 ↔	Implantation oder Einsetzen radioaktiver Elemente (Brachytherapie mit umschlossenen Radionukliden), intraoperativ	92.28.66 ↔	Radiorezeptorthherapie mit Somatostatin-Antagonisten
		92.28.69 ↔	Radiotherapie mit kleinen Molekülen, sonstige
		92.28.6B ↔	Radiorezeptorthherapie mit 177Lu-PSMA I&T [177Lu-ITG-PSMA-1]
		92.28.6C ↔	Radiorezeptorthherapie mit sonstigen PSMA-Liganden
		92.28.71 ↔	Gabe von Jod-131-MIBG [Metajodbenzylguanidin] parenteral
		92.29.00 ↔	Brachytherapie mit umschlossenen Radionukliden, n.n.bez.
		92.29.09 ↔	Brachytherapie mit umschlossenen Radionukliden, sonstige
		92.29.11 ↔	Interstitielle Brachytherapie mit Implantation von entfernbaren Strahlern in einer Ebene, niedrige Dosisleistung
		92.29.12 ↔	Interstitielle Brachytherapie mit Implantation von entfernbaren Strahlern in einer Ebene, gepulste Dosisleistung [Pulsed dose rate]
		92.29.13 ↔	Interstitielle Brachytherapie mit Implantation von entfernbaren Strahlern in einer Ebene, hohe Dosisleistung

- 92.29.19 ↔ Interstitielle Brachytherapie mit Implantation von entfernbaren Strahlern in einer Ebene, sonstige
- 92.29.21 ↔ Interstitielle Brachytherapie mit Volumenimplantation von entfernbaren Strahlern in mehreren Ebenen, niedrige Dosisleistung
- 92.29.22 ↔ Interstitielle Brachytherapie mit Volumenimplantation von entfernbaren Strahlern in mehreren Ebenen, gepulste Dosisleistung [Pulsed dose rate]
- 92.29.23 ↔ Interstitielle Brachytherapie mit Volumenimplantation von entfernbaren Strahlern in mehreren Ebenen, hohe Dosisleistung
- 92.29.24 ↔ Brachytherapie mit Implantation von entfernbaren Strahlern in mehreren Ebenen, hohe Dosisleistung, intraoperativ
- 92.29.29 ↔ Interstitielle Brachytherapie mit Volumenimplantation von entfernbaren Strahlern in mehreren Ebenen, sonstige
- 92.29.31 ↔ Interstitielle Brachytherapie mit Implantation von permanenten Strahlern, bis 10 Quellen
- 92.29.32 ↔ Interstitielle Brachytherapie mit Implantation von permanenten Strahlern, von 11 bis 15 Quellen
- 92.29.33 ↔ Interstitielle Brachytherapie mit Implantation von permanenten Strahlern, von 16 bis 20 Quellen
- 92.29.34 ↔ Interstitielle Brachytherapie mit Implantation von permanenten Strahlern, von 21 bis 25 Quellen
- 92.29.35 ↔ Interstitielle Brachytherapie mit Implantation von permanenten Strahlern, von 26 bis 30 Quellen
- 92.29.36 ↔ Interstitielle Brachytherapie mit Implantation von permanenten Strahlern, von 31 bis 35 Quellen
- 92.29.37 ↔ Interstitielle Brachytherapie mit Implantation von permanenten Strahlern, von 36 bis 40 Quellen
- 92.29.38 ↔ Interstitielle Brachytherapie mit Implantation von permanenten Strahlern, von 41 bis 45 Quellen
- 92.29.39 ↔ Interstitielle Brachytherapie mit Implantation von permanenten Strahlern, von 46 bis 50 Quellen
- 92.29.3A ↔ Interstitielle Brachytherapie mit Implantation von permanenten Strahlern, von 51 bis 55 Quellen
- 92.29.3B ↔ Interstitielle Brachytherapie mit Implantation von permanenten Strahlern, von 56 bis 60 Quellen
- 92.29.3C ↔ Interstitielle Brachytherapie mit Implantation von permanenten Strahlern, von 61 bis 65 Quellen
- 92.29.3D ↔ Interstitielle Brachytherapie mit Implantation von permanenten Strahlern, von 66 bis 70 Quellen
- 92.29.3E ↔ Interstitielle Brachytherapie mit Implantation von permanenten Strahlern, von 71 und mehr Quellen
- 92.29.40 ↔ Brachytherapie mit Oberflächenapplikatoren, n.n.bez.
- 92.29.49 ↔ Brachytherapie mit Oberflächenapplikatoren, sonstige
- 92.29.51 ↔ Entfernung von umschlossenen Radionukliden oder inaktiven Applikatoren unter Anästhesie
- 92.30.00 ↔ Stereotaktische Bestrahlung, einzeitig, n.n.bez.
- 92.30.01 ↔ Stereotaktische Bestrahlung, einzeitig, zerebral, n.n.bez.
- 92.30.02 ↔ Stereotaktische Bestrahlung, einzeitig, extrazerebral, n.n.bez.
- 92.30.20 ↔ Stereotaktische Bestrahlung, einzeitig, zerebral, intensitätsmodulierte Radiotherapie
- 92.30.21 ↔ Stereotaktische Bestrahlung, einzeitig, zerebral, intensitätsmodulierte Bogenbestrahlung [IMAT]
- 92.30.22 ↔ Stereotaktische Bestrahlung, einzeitig, zerebral, bildgestützte Einstellung
- 92.30.30 ↔ Stereotaktische Bestrahlung, einzeitig, extrazerebral, intensitätsmodulierte Radiotherapie
- 92.30.31 ↔ Stereotaktische Bestrahlung, einzeitig, extrazerebral, intensitätsmodulierte Bogenbestrahlung [IMAT]
- 92.30.32 ↔ Stereotaktische Bestrahlung, einzeitig, extrazerebral, bildgestützte Einstellung
- 92.30.99 ↔ Stereotaktische Bestrahlung, einzeitig, sonstige
- 92.31.00 ↔ Radiochirurgie mit Photonen n.n.bez., zerebral
- 92.31.10 ↔ Radiochirurgie mit Photonen n.n.bez., extrazerebral
- 92.32.00 ↔ Mehrquellige Photon-Radiochirurgie, n.n.bez.
- 92.32.01 ↔ Mehrquellige Photon-Radiochirurgie, Gamma-knife
- 92.33.00 ↔ Teilchen-Radiochirurgie, n.n.bez.
- 92.33.01 ↔ Andere Hochvoltstrahlentherapie, stereotaktische Bestrahlung, einzeitig, zerebral
- 92.33.11 ↔ Andere Hochvoltstrahlentherapie, stereotaktische Bestrahlung, einzeitig, extrazerebral
- 92.39.00 ↔ Sonstige stereotaktische Radiochirurgie, n.n.bez.
- 92.39.01 ↔ Andere Hochvoltstrahlentherapie, stereotaktische Bestrahlung, fraktioniert, zerebral, n.n.bez.
- 92.39.11 ↔ Andere Hochvoltstrahlentherapie, stereotaktische Bestrahlung, fraktioniert, extrazerebral, n.n.bez.
- 92.39.20 ↔ Andere Hochvoltstrahlentherapie, stereotaktische Bestrahlung, fraktioniert, zerebral, intensitätsmodulierte Radiotherapie
- 92.39.21 ↔ Andere Hochvoltstrahlentherapie, stereotaktische Bestrahlung, fraktioniert, zerebral, intensitätsmodulierte Bogenbestrahlung [IMAT]
- 92.39.22 ↔ Andere Hochvoltstrahlentherapie, stereotaktische Bestrahlung, fraktioniert, zerebral, bildgestützte Einstellung
- 92.39.29 ↔ Andere Hochvoltstrahlentherapie, stereotaktische Bestrahlung, fraktioniert, zerebral, sonstige
- 92.39.30 ↔ Andere Hochvoltstrahlentherapie, stereotaktische Bestrahlung, fraktioniert, extrazerebral, intensitätsmodulierte Radiotherapie
- 92.39.31 ↔ Andere Hochvoltstrahlentherapie, stereotaktische Bestrahlung, fraktioniert, extrazerebral, intensitätsmodulierte Bogenbestrahlung [IMAT]
- 92.39.32 ↔ Andere Hochvoltstrahlentherapie, stereotaktische Bestrahlung, fraktioniert, extrazerebral, bildgestützte Einstellung
- 92.39.39 ↔ Andere Hochvoltstrahlentherapie, stereotaktische Bestrahlung, fraktioniert, extrazerebral, sonstige
- 92.41 ↔ Intraoperative Strahlentherapie mit Elektronen
- 99.25.52 ↔ Mittelgradig komplexe und intensive Chemotherapie

Prozedur E86-5

- 33.26.11 ↔ Transthorakale Lungenbiopsie [TTL], mit Feinnadelaspiration
- 33.26.12 ↔ Transthorakale Lungenbiopsie [TTL], mit Stanzbiopsie ohne Clipmarkierung
- 33.26.13 ↔ Transthorakale Lungenbiopsie [TTL], mit Stanzbiopsie mit Clipmarkierung
- 33.26.99 ↔ Geschlossene [perkutane] [Nadel-] Lungenbiopsie, sonstige
- 34.23.10 ↔ Geschlossene (Nadel-) Biopsie an der Brustwand
- 34.23.99 ↔ Biopsie an der Brustwand, sonstige
- 34.24 ↔ Sonstige Pleurabiopsie
- 34.25 ↔ Geschlossene [perkutane] [Nadel-] Biopsie am Mediastinum
- 34.27.10 ↔ Geschlossene (Nadel-) Biopsie am Zwerchfell
- 34.27.99 ↔ Biopsie am Zwerchfell, sonstige

DRG E87**Krankheiten und Störungen der Atmungsorgane mit intensivmedizinische
Komplexbehandlung/IMCK > 65/59 Aufwandspunkte**

Mindestens eine Prozedur in Tabelle E87-1

DRG E87A**Krankheiten und Störungen der Atmungsorgane mit intensivmedizinischer
Komplexbehandlung/IMCK Erw > 119 Aufwandspunkte oder Alter < 16 Jahre oder
äusserst schwere CC und mehr als ein Belegungstag, oder Kontaktisolation ab 7
Behandlungstage**

Verweildauer > 1 Tag und (mindestens eine Prozedur in Tabelle E87-2 oder Alter < 16 Jahre oder PCCL > 3) oder Prozedur in Tabelle E87-3

DRG E87B**Krankheiten und Störungen der Atmungsorgane mit intensivmedizinische
Komplexbehandlung/IMCK > 65/59 Aufwandspunkte****Prozedur E87-1**

99.B7.11 †↔ Intensivmedizinische Komplexbehandlung, 60 bis 119 Aufwandspunkte	99.B7.43 †↔ Intensivmedizinische Komplexbehandlung im Kindesalter (Basisprozedur), 131 bis 196 Aufwandspunkte
99.B7.12 †↔ Intensivmedizinische Komplexbehandlung, 120 bis 184 Aufwandspunkte	99.B7.44 †↔ Intensivmedizinische Komplexbehandlung im Kindesalter (Basisprozedur), 197 bis 392 Aufwandspunkte
99.B7.13 †↔ Intensivmedizinische Komplexbehandlung, 185 bis 360 Aufwandspunkte	99.B7.45 †↔ Intensivmedizinische Komplexbehandlung im Kindesalter (Basisprozedur), 393 bis 588 Aufwandspunkte
99.B7.14 †↔ Intensivmedizinische Komplexbehandlung, 361 bis 552 Aufwandspunkte	99.B7.46 †↔ Intensivmedizinische Komplexbehandlung im Kindesalter (Basisprozedur), 589 bis 784 Aufwandspunkte
99.B7.15 †↔ Intensivmedizinische Komplexbehandlung, 553 bis 828 Aufwandspunkte	99.B7.47 †↔ Intensivmedizinische Komplexbehandlung im Kindesalter (Basisprozedur), 785 bis 980 Aufwandspunkte
99.B7.16 †↔ Intensivmedizinische Komplexbehandlung, 829 bis 1104 Aufwandspunkte	99.B7.48 †↔ Intensivmedizinische Komplexbehandlung im Kindesalter (Basisprozedur), 981 bis 1176 Aufwandspunkte
99.B7.17 †↔ Intensivmedizinische Komplexbehandlung, 1105 bis 1380 Aufwandspunkte	99.B7.4A †↔ Intensivmedizinische Komplexbehandlung im Kindesalter (Basisprozedur), 1177 bis 1470 Aufwandspunkte
99.B7.18 †↔ Intensivmedizinische Komplexbehandlung, 1381 bis 1656 Aufwandspunkte	99.B7.4B †↔ Intensivmedizinische Komplexbehandlung im Kindesalter (Basisprozedur), 1471 bis 1764 Aufwandspunkte
99.B7.1A †↔ Intensivmedizinische Komplexbehandlung, 1657 bis 1932 Aufwandspunkte	99.B7.4C †↔ Intensivmedizinische Komplexbehandlung im Kindesalter (Basisprozedur), 1765 bis 2058 Aufwandspunkte
99.B7.1B †↔ Intensivmedizinische Komplexbehandlung, 1933 bis 2208 Aufwandspunkte	99.B7.4D †↔ Intensivmedizinische Komplexbehandlung im Kindesalter (Basisprozedur), 2059 bis 2352 Aufwandspunkte
99.B7.1C †↔ Intensivmedizinische Komplexbehandlung, 2209 bis 2484 Aufwandspunkte	99.B7.4E †↔ Intensivmedizinische Komplexbehandlung im Kindesalter (Basisprozedur), 2353 bis 2646 Aufwandspunkte
99.B7.1D †↔ Intensivmedizinische Komplexbehandlung, 2485 bis 2760 Aufwandspunkte	99.B7.4F †↔ Intensivmedizinische Komplexbehandlung im Kindesalter (Basisprozedur), 2647 bis 2940 Aufwandspunkte
99.B7.1E †↔ Intensivmedizinische Komplexbehandlung, 2761 bis 3220 Aufwandspunkte	99.B7.4G †↔ Intensivmedizinische Komplexbehandlung im Kindesalter (Basisprozedur), 2941 bis 3430 Aufwandspunkte
99.B7.1F †↔ Intensivmedizinische Komplexbehandlung, 3221 bis 3680 Aufwandspunkte	99.B7.4H †↔ Intensivmedizinische Komplexbehandlung im Kindesalter (Basisprozedur), 3431 bis 3920 Aufwandspunkte
99.B7.1G †↔ Intensivmedizinische Komplexbehandlung, 3681 bis 4600 Aufwandspunkte	99.B7.4I †↔ Intensivmedizinische Komplexbehandlung im Kindesalter (Basisprozedur), 3921 bis 4410 Aufwandspunkte
99.B7.1H †↔ Intensivmedizinische Komplexbehandlung, 4601 bis 5520 Aufwandspunkte	99.B7.4J †↔ Intensivmedizinische Komplexbehandlung im Kindesalter (Basisprozedur), 4411 bis 4900 Aufwandspunkte
99.B7.1I †↔ Intensivmedizinische Komplexbehandlung, 5521 bis 7360 Aufwandspunkte	
99.B7.1J †↔ Intensivmedizinische Komplexbehandlung, 7361 bis 9200 Aufwandspunkte	
99.B7.1K †↔ Intensivmedizinische Komplexbehandlung, 9201 bis 11040 Aufwandspunkte	
99.B7.1L †↔ Intensivmedizinische Komplexbehandlung, 11041 bis 13800 Aufwandspunkte	
99.B7.1M †↔ Intensivmedizinische Komplexbehandlung, 13801 bis 16560 Aufwandspunkte	
99.B7.1N †↔ Intensivmedizinische Komplexbehandlung, 16561 bis 19320 Aufwandspunkte	
99.B7.1O †↔ Intensivmedizinische Komplexbehandlung, 19321 und mehr Aufwandspunkte	
99.B7.42 †↔ Intensivmedizinische Komplexbehandlung im Kindesalter (Basisprozedur), 66 bis 130 Aufwandspunkte	

99.B7.4K †↔ Intensivmedizinische Komplexbehandlung im Kindesalter (Basisprozedur), 4901 bis 5880 Aufwandspunkte	99.B7.5H †↔ Intensivmedizinische Komplexbehandlung im Neugeborenenalter (Basisprozedur), 3431 bis 3920 Aufwandspunkte
99.B7.4L †↔ Intensivmedizinische Komplexbehandlung im Kindesalter (Basisprozedur), 5881 bis 6860 Aufwandspunkte	99.B7.5I †↔ Intensivmedizinische Komplexbehandlung im Neugeborenenalter (Basisprozedur), 3921 bis 4410 Aufwandspunkte
99.B7.4M †↔ Intensivmedizinische Komplexbehandlung im Kindesalter (Basisprozedur), 6861 bis 7840 Aufwandspunkte	99.B7.5J †↔ Intensivmedizinische Komplexbehandlung im Neugeborenenalter (Basisprozedur), 4411 bis 4900 Aufwandspunkte
99.B7.4N †↔ Intensivmedizinische Komplexbehandlung im Kindesalter (Basisprozedur), 7841 bis 9800 Aufwandspunkte	99.B7.5K †↔ Intensivmedizinische Komplexbehandlung im Neugeborenenalter (Basisprozedur), 4901 bis 5880 Aufwandspunkte
99.B7.4O †↔ Intensivmedizinische Komplexbehandlung im Kindesalter (Basisprozedur), 9801 bis 11760 Aufwandspunkte	99.B7.5L †↔ Intensivmedizinische Komplexbehandlung im Neugeborenenalter (Basisprozedur), 5881 bis 6860 Aufwandspunkte
99.B7.4P †↔ Intensivmedizinische Komplexbehandlung im Kindesalter (Basisprozedur), 11761 bis 13720 Aufwandspunkte	99.B7.5M †↔ Intensivmedizinische Komplexbehandlung im Neugeborenenalter (Basisprozedur), 6861 bis 7840 Aufwandspunkte
99.B7.4Q †↔ Intensivmedizinische Komplexbehandlung im Kindesalter (Basisprozedur), 13721 bis 16660 Aufwandspunkte	99.B7.5N †↔ Intensivmedizinische Komplexbehandlung im Neugeborenenalter (Basisprozedur), 7841 bis 9800 Aufwandspunkte
99.B7.4R †↔ Intensivmedizinische Komplexbehandlung im Kindesalter (Basisprozedur), 16661 bis 19600 Aufwandspunkte	99.B7.5O †↔ Intensivmedizinische Komplexbehandlung im Neugeborenenalter (Basisprozedur), 9801 bis 11760 Aufwandspunkte
99.B7.4S †↔ Intensivmedizinische Komplexbehandlung im Kindesalter (Basisprozedur), 19601 und mehr Aufwandspunkte	99.B7.5P †↔ Intensivmedizinische Komplexbehandlung im Neugeborenenalter (Basisprozedur), 11761 bis 13720 Aufwandspunkte
99.B7.52 †↔ Intensivmedizinische Komplexbehandlung im Neugeborenenalter (Basisprozedur), 66 bis 130 Aufwandspunkte	99.B7.5Q †↔ Intensivmedizinische Komplexbehandlung im Neugeborenenalter (Basisprozedur), 13721 bis 16660 Aufwandspunkte
99.B7.53 †↔ Intensivmedizinische Komplexbehandlung im Neugeborenenalter (Basisprozedur), 131 bis 196 Aufwandspunkte	99.B7.5R †↔ Intensivmedizinische Komplexbehandlung im Neugeborenenalter (Basisprozedur), 16661 bis 19600 Aufwandspunkte
99.B7.54 †↔ Intensivmedizinische Komplexbehandlung im Neugeborenenalter (Basisprozedur), 197 bis 392 Aufwandspunkte	99.B7.5S †↔ Intensivmedizinische Komplexbehandlung im Neugeborenenalter (Basisprozedur), 19601 und mehr Aufwandspunkte
99.B7.55 †↔ Intensivmedizinische Komplexbehandlung im Neugeborenenalter (Basisprozedur), 393 bis 588 Aufwandspunkte	99.B8.11 †↔ IMC-Komplexbehandlung des Erwachsenen, 60 bis 119 Aufwandspunkte
99.B7.56 †↔ Intensivmedizinische Komplexbehandlung im Neugeborenenalter (Basisprozedur), 589 bis 784 Aufwandspunkte	99.B8.12 †↔ IMC-Komplexbehandlung des Erwachsenen, 120 bis 184 Aufwandspunkte
99.B7.57 †↔ Intensivmedizinische Komplexbehandlung im Neugeborenenalter (Basisprozedur), 785 bis 980 Aufwandspunkte	99.B8.13 †↔ IMC-Komplexbehandlung des Erwachsenen, 185 bis 360 Aufwandspunkte
99.B7.58 †↔ Intensivmedizinische Komplexbehandlung im Neugeborenenalter (Basisprozedur), 981 bis 1176 Aufwandspunkte	99.B8.14 †↔ IMC-Komplexbehandlung des Erwachsenen, 361 bis 552 Aufwandspunkte
99.B7.5A †↔ Intensivmedizinische Komplexbehandlung im Neugeborenenalter (Basisprozedur), 1177 bis 1470 Aufwandspunkte	99.B8.15 †↔ IMC-Komplexbehandlung des Erwachsenen, 553 bis 828 Aufwandspunkte
99.B7.5B †↔ Intensivmedizinische Komplexbehandlung im Neugeborenenalter (Basisprozedur), 1471 bis 1764 Aufwandspunkte	99.B8.16 †↔ IMC-Komplexbehandlung des Erwachsenen, 829 bis 1104 Aufwandspunkte
99.B7.5C †↔ Intensivmedizinische Komplexbehandlung im Neugeborenenalter (Basisprozedur), 1765 bis 2058 Aufwandspunkte	99.B8.17 †↔ IMC-Komplexbehandlung des Erwachsenen, 1105 bis 1380 Aufwandspunkte
99.B7.5D †↔ Intensivmedizinische Komplexbehandlung im Neugeborenenalter (Basisprozedur), 2059 bis 2352 Aufwandspunkte	99.B8.18 †↔ IMC-Komplexbehandlung des Erwachsenen, 1381 bis 1656 Aufwandspunkte
99.B7.5E †↔ Intensivmedizinische Komplexbehandlung im Neugeborenenalter (Basisprozedur), 2353 bis 2646 Aufwandspunkte	99.B8.1A †↔ IMC-Komplexbehandlung des Erwachsenen, 1657 bis 1932 Aufwandspunkte
99.B7.5F †↔ Intensivmedizinische Komplexbehandlung im Neugeborenenalter (Basisprozedur), 2647 bis 2940 Aufwandspunkte	99.B8.1B †↔ IMC-Komplexbehandlung des Erwachsenen, 1933 bis 2208 Aufwandspunkte
99.B7.5G †↔ Intensivmedizinische Komplexbehandlung im Neugeborenenalter (Basisprozedur), 2941 bis 3430 Aufwandspunkte	99.B8.1C †↔ IMC-Komplexbehandlung des Erwachsenen, 2209 bis 2484 Aufwandspunkte
	99.B8.1D †↔ IMC-Komplexbehandlung des Erwachsenen, 2485 bis 2760 Aufwandspunkte
	99.B8.1E †↔ IMC-Komplexbehandlung des Erwachsenen, 2761 bis 3220 Aufwandspunkte
	99.B8.1F †↔ IMC-Komplexbehandlung des Erwachsenen, 3221 bis 3680 Aufwandspunkte
	99.B8.1G †↔ IMC-Komplexbehandlung des Erwachsenen, 3681 bis 4600 Aufwandspunkte
	99.B8.1H †↔ IMC-Komplexbehandlung des Erwachsenen, 4601 bis 5520 Aufwandspunkte
	99.B8.1I †↔ IMC-Komplexbehandlung des Erwachsenen, 5521 bis 7360 Aufwandspunkte

99.B8.1J †↔ IMC-Komplexbehandlung des Erwachsenen, 7361 bis 9200 Aufwandspunkte	99.B8.4Q †↔ IMC-Komplexbehandlung im Kindesalter, 13721 bis 16660 Aufwandspunkte
99.B8.1K †↔ IMC-Komplexbehandlung des Erwachsenen, 9201 bis 11040 Aufwandspunkte	99.B8.4R †↔ IMC-Komplexbehandlung im Kindesalter, 16661 bis 19600 Aufwandspunkte
99.B8.1L †↔ IMC-Komplexbehandlung des Erwachsenen, 11041 bis 13800 Aufwandspunkte	99.B8.4S †↔ IMC-Komplexbehandlung im Kindesalter, 19601 und mehr Aufwandspunkte
99.B8.1M †↔ IMC-Komplexbehandlung des Erwachsenen, 13801 bis 16560 Aufwandspunkte	99.B8.52 †↔ IMC-Komplexbehandlung im Neugeborenenalter, 66 bis 130 Aufwandspunkte
99.B8.1N †↔ IMC-Komplexbehandlung des Erwachsenen, 16561 bis 19320 Aufwandspunkte	99.B8.53 †↔ IMC-Komplexbehandlung im Neugeborenenalter, 131 bis 196 Aufwandspunkte
99.B8.1O †↔ IMC-Komplexbehandlung des Erwachsenen, 19321 und mehr Aufwandspunkte	99.B8.54 †↔ IMC-Komplexbehandlung im Neugeborenenalter, 197 bis 392 Aufwandspunkte
99.B8.42 †↔ IMC-Komplexbehandlung im Kindesalter, 66 bis 130 Aufwandspunkte	99.B8.55 †↔ IMC-Komplexbehandlung im Neugeborenenalter, 393 bis 588 Aufwandspunkte
99.B8.43 †↔ IMC-Komplexbehandlung im Kindesalter, 131 bis 196 Aufwandspunkte	99.B8.56 †↔ IMC-Komplexbehandlung im Neugeborenenalter, 589 bis 784 Aufwandspunkte
99.B8.44 †↔ IMC-Komplexbehandlung im Kindesalter, 197 bis 392 Aufwandspunkte	99.B8.57 †↔ IMC-Komplexbehandlung im Neugeborenenalter, 785 bis 980 Aufwandspunkte
99.B8.45 †↔ IMC-Komplexbehandlung im Kindesalter, 393 bis 588 Aufwandspunkte	99.B8.58 †↔ IMC-Komplexbehandlung im Neugeborenenalter, 981 bis 1176 Aufwandspunkte
99.B8.46 †↔ IMC-Komplexbehandlung im Kindesalter, 589 bis 784 Aufwandspunkte	99.B8.5A †↔ IMC-Komplexbehandlung im Neugeborenenalter, 1177 bis 1470 Aufwandspunkte
99.B8.47 †↔ IMC-Komplexbehandlung im Kindesalter, 785 bis 980 Aufwandspunkte	99.B8.5B †↔ IMC-Komplexbehandlung im Neugeborenenalter, 1471 bis 1764 Aufwandspunkte
99.B8.48 †↔ IMC-Komplexbehandlung im Kindesalter, 981 bis 1176 Aufwandspunkte	99.B8.5C †↔ IMC-Komplexbehandlung im Neugeborenenalter, 1765 bis 2058 Aufwandspunkte
99.B8.4A †↔ IMC-Komplexbehandlung im Kindesalter, 1177 bis 1470 Aufwandspunkte	99.B8.5D †↔ IMC-Komplexbehandlung im Neugeborenenalter, 2059 bis 2352 Aufwandspunkte
99.B8.4B †↔ IMC-Komplexbehandlung im Kindesalter, 1471 bis 1764 Aufwandspunkte	99.B8.5E †↔ IMC-Komplexbehandlung im Neugeborenenalter, 2353 bis 2646 Aufwandspunkte
99.B8.4C †↔ IMC-Komplexbehandlung im Kindesalter, 1765 bis 2058 Aufwandspunkte	99.B8.5F †↔ IMC-Komplexbehandlung im Neugeborenenalter, 2647 bis 2940 Aufwandspunkte
99.B8.4D †↔ IMC-Komplexbehandlung im Kindesalter, 2059 bis 2352 Aufwandspunkte	99.B8.5G †↔ IMC-Komplexbehandlung im Neugeborenenalter, 2941 bis 3430 Aufwandspunkte
99.B8.4E †↔ IMC-Komplexbehandlung im Kindesalter, 2353 bis 2646 Aufwandspunkte	99.B8.5H †↔ IMC-Komplexbehandlung im Neugeborenenalter, 3431 bis 3920 Aufwandspunkte
99.B8.4F †↔ IMC-Komplexbehandlung im Kindesalter, 2647 bis 2940 Aufwandspunkte	99.B8.5I †↔ IMC-Komplexbehandlung im Neugeborenenalter, 3921 bis 4410 Aufwandspunkte
99.B8.4G †↔ IMC-Komplexbehandlung im Kindesalter, 2941 bis 3430 Aufwandspunkte	99.B8.5J †↔ IMC-Komplexbehandlung im Neugeborenenalter, 4411 bis 4900 Aufwandspunkte
99.B8.4H †↔ IMC-Komplexbehandlung im Kindesalter, 3431 bis 3920 Aufwandspunkte	99.B8.5K †↔ IMC-Komplexbehandlung im Neugeborenenalter, 4901 bis 5880 Aufwandspunkte
99.B8.4I †↔ IMC-Komplexbehandlung im Kindesalter, 3921 bis 4410 Aufwandspunkte	99.B8.5L †↔ IMC-Komplexbehandlung im Neugeborenenalter, 5881 bis 6860 Aufwandspunkte
99.B8.4J †↔ IMC-Komplexbehandlung im Kindesalter, 4411 bis 4900 Aufwandspunkte	99.B8.5M †↔ IMC-Komplexbehandlung im Neugeborenenalter, 6861 bis 7840 Aufwandspunkte
99.B8.4K †↔ IMC-Komplexbehandlung im Kindesalter, 4901 bis 5880 Aufwandspunkte	99.B8.5N †↔ IMC-Komplexbehandlung im Neugeborenenalter, 7841 bis 9800 Aufwandspunkte
99.B8.4L †↔ IMC-Komplexbehandlung im Kindesalter, 5881 bis 6860 Aufwandspunkte	99.B8.5O †↔ IMC-Komplexbehandlung im Neugeborenenalter, 9801 bis 11760 Aufwandspunkte
99.B8.4M †↔ IMC-Komplexbehandlung im Kindesalter, 6861 bis 7840 Aufwandspunkte	99.B8.5P †↔ IMC-Komplexbehandlung im Neugeborenenalter, 11761 bis 13720 Aufwandspunkte
99.B8.4N †↔ IMC-Komplexbehandlung im Kindesalter, 7841 bis 9800 Aufwandspunkte	99.B8.5Q †↔ IMC-Komplexbehandlung im Neugeborenenalter, 13721 bis 16660 Aufwandspunkte
99.B8.4O †↔ IMC-Komplexbehandlung im Kindesalter, 9801 bis 11760 Aufwandspunkte	99.B8.5R †↔ IMC-Komplexbehandlung im Neugeborenenalter, 16661 bis 19600 Aufwandspunkte
99.B8.4P †↔ IMC-Komplexbehandlung im Kindesalter, 11761 bis 13720 Aufwandspunkte	99.B8.5S †↔ IMC-Komplexbehandlung im Neugeborenenalter, 19601 und mehr Aufwandspunkte

Prozedur E87-2

99.B7.12 †↔ Intensivmedizinische Komplexbehandlung, 120 bis 184 Aufwandspunkte	99.B7.16 †↔ Intensivmedizinische Komplexbehandlung, 829 bis 1104 Aufwandspunkte
99.B7.13 †↔ Intensivmedizinische Komplexbehandlung, 185 bis 360 Aufwandspunkte	99.B7.17 †↔ Intensivmedizinische Komplexbehandlung, 1105 bis 1380 Aufwandspunkte
99.B7.14 †↔ Intensivmedizinische Komplexbehandlung, 361 bis 552 Aufwandspunkte	99.B7.18 †↔ Intensivmedizinische Komplexbehandlung, 1381 bis 1656 Aufwandspunkte
99.B7.15 †↔ Intensivmedizinische Komplexbehandlung, 553 bis 828 Aufwandspunkte	99.B7.1A †↔ Intensivmedizinische Komplexbehandlung, 1657 bis 1932 Aufwandspunkte

99.B7.1B †↔ Intensivmedizinische Komplexbehandlung, 1933 bis 2208 Aufwandspunkte	99.B8.16 †↔ IMC-Komplexbehandlung des Erwachsenen, 829 bis 1104 Aufwandspunkte
99.B7.1C †↔ Intensivmedizinische Komplexbehandlung, 2209 bis 2484 Aufwandspunkte	99.B8.17 †↔ IMC-Komplexbehandlung des Erwachsenen, 1105 bis 1380 Aufwandspunkte
99.B7.1D †↔ Intensivmedizinische Komplexbehandlung, 2485 bis 2760 Aufwandspunkte	99.B8.18 †↔ IMC-Komplexbehandlung des Erwachsenen, 1381 bis 1656 Aufwandspunkte
99.B7.1E †↔ Intensivmedizinische Komplexbehandlung, 2761 bis 3220 Aufwandspunkte	99.B8.1A †↔ IMC-Komplexbehandlung des Erwachsenen, 1657 bis 1932 Aufwandspunkte
99.B7.1F †↔ Intensivmedizinische Komplexbehandlung, 3221 bis 3680 Aufwandspunkte	99.B8.1B †↔ IMC-Komplexbehandlung des Erwachsenen, 1933 bis 2208 Aufwandspunkte
99.B7.1G †↔ Intensivmedizinische Komplexbehandlung, 3681 bis 4600 Aufwandspunkte	99.B8.1C †↔ IMC-Komplexbehandlung des Erwachsenen, 2209 bis 2484 Aufwandspunkte
99.B7.1H †↔ Intensivmedizinische Komplexbehandlung, 4601 bis 5520 Aufwandspunkte	99.B8.1D †↔ IMC-Komplexbehandlung des Erwachsenen, 2485 bis 2760 Aufwandspunkte
99.B7.1I †↔ Intensivmedizinische Komplexbehandlung, 5521 bis 7360 Aufwandspunkte	99.B8.1E †↔ IMC-Komplexbehandlung des Erwachsenen, 2761 bis 3220 Aufwandspunkte
99.B7.1J †↔ Intensivmedizinische Komplexbehandlung, 7361 bis 9200 Aufwandspunkte	99.B8.1F †↔ IMC-Komplexbehandlung des Erwachsenen, 3221 bis 3680 Aufwandspunkte
99.B7.1K †↔ Intensivmedizinische Komplexbehandlung, 9201 bis 11040 Aufwandspunkte	99.B8.1G †↔ IMC-Komplexbehandlung des Erwachsenen, 3681 bis 4600 Aufwandspunkte
99.B7.1L †↔ Intensivmedizinische Komplexbehandlung, 11041 bis 13800 Aufwandspunkte	99.B8.1H †↔ IMC-Komplexbehandlung des Erwachsenen, 4601 bis 5520 Aufwandspunkte
99.B7.1M †↔ Intensivmedizinische Komplexbehandlung, 13801 bis 16560 Aufwandspunkte	99.B8.1I †↔ IMC-Komplexbehandlung des Erwachsenen, 5521 bis 7360 Aufwandspunkte
99.B7.1N †↔ Intensivmedizinische Komplexbehandlung, 16561 bis 19320 Aufwandspunkte	99.B8.1J †↔ IMC-Komplexbehandlung des Erwachsenen, 7361 bis 9200 Aufwandspunkte
99.B7.1O †↔ Intensivmedizinische Komplexbehandlung, 19321 und mehr Aufwandspunkte	99.B8.1K †↔ IMC-Komplexbehandlung des Erwachsenen, 9201 bis 11040 Aufwandspunkte
99.B8.12 †↔ IMC-Komplexbehandlung des Erwachsenen, 120 bis 184 Aufwandspunkte	99.B8.1L †↔ IMC-Komplexbehandlung des Erwachsenen, 11041 bis 13800 Aufwandspunkte
99.B8.13 †↔ IMC-Komplexbehandlung des Erwachsenen, 185 bis 360 Aufwandspunkte	99.B8.1M †↔ IMC-Komplexbehandlung des Erwachsenen, 13801 bis 16560 Aufwandspunkte
99.B8.14 †↔ IMC-Komplexbehandlung des Erwachsenen, 361 bis 552 Aufwandspunkte	99.B8.1N †↔ IMC-Komplexbehandlung des Erwachsenen, 16561 bis 19320 Aufwandspunkte
99.B8.15 †↔ IMC-Komplexbehandlung des Erwachsenen, 553 bis 828 Aufwandspunkte	99.B8.1O †↔ IMC-Komplexbehandlung des Erwachsenen, 19321 und mehr Aufwandspunkte

Prozedur E87-3

99.84.16 †↔ Kontaktisolierung, mindestens 7 bis 13 Behandlungstage	99.84.1C †↔ Kontaktisolierung, mindestens 42 bis 55 Behandlungstage
99.84.17 †↔ Kontaktisolierung, mindestens 14 bis 20 Behandlungstage	99.84.1D †↔ Kontaktisolierung, mindestens 56 bis 69 Behandlungstage
99.84.1A †↔ Kontaktisolierung, mindestens 21 bis 27 Behandlungstage	99.84.1E †↔ Kontaktisolierung, mindestens 70 bis 83 Behandlungstage
99.84.1B †↔ Kontaktisolierung, mindestens 28 bis 41 Behandlungstage	99.84.1F †↔ Kontaktisolierung, 84 und mehr Behandlungstage

ADRG E90**Krankheiten und Störungen der Atmungsorgane mit IMCK > 196/184 Aufwandspunkte oder bestimmte IntK und IMCK Aufwandspunkten**

Mindestens eine Prozedur in Tabelle E90-1 oder (Prozedur in mindestens zwei der Tabellen E90-2, E90-3 oder Prozedur in mindestens zwei der Tabellen E90-4, E90-5) und nicht [Intensivmedizinische Komplexbehandlung > 392 / 552 Aufwandspunkte]

DRG E90A**Krankheiten und Störungen der Atmungsorgane mit IMCK > 392/552 Aufwandspunkte**

Mindestens eine Prozedur in Tabelle E90-6

DRG E90B**Krankheiten und Störungen der Atmungsorgane mit IMCK > 196/184
Aufwandspunkte oder bestimmte IntK mit IMCK Aufwandspunkten und komplexe
OR-Prozedur**

Komplexe OR-Prozeduren

DRG E90C**Krankheiten und Störungen der Atmungsorgane mit IMCK > 196/184
Aufwandspunkte oder bestimmte IntK und IMCK Aufwandspunkten****Prozedur E90-1**

99.B8.13 †↔ IMC-Komplexbehandlung des Erwachsenen, 185 bis 360 Aufwandspunkte	99.B8.4C †↔ IMC-Komplexbehandlung im Kindesalter, 1765 bis 2058 Aufwandspunkte
99.B8.14 †↔ IMC-Komplexbehandlung des Erwachsenen, 361 bis 552 Aufwandspunkte	99.B8.4D †↔ IMC-Komplexbehandlung im Kindesalter, 2059 bis 2352 Aufwandspunkte
99.B8.15 †↔ IMC-Komplexbehandlung des Erwachsenen, 553 bis 828 Aufwandspunkte	99.B8.4E †↔ IMC-Komplexbehandlung im Kindesalter, 2353 bis 2646 Aufwandspunkte
99.B8.16 †↔ IMC-Komplexbehandlung des Erwachsenen, 829 bis 1104 Aufwandspunkte	99.B8.4F †↔ IMC-Komplexbehandlung im Kindesalter, 2647 bis 2940 Aufwandspunkte
99.B8.17 †↔ IMC-Komplexbehandlung des Erwachsenen, 1105 bis 1380 Aufwandspunkte	99.B8.4G †↔ IMC-Komplexbehandlung im Kindesalter, 2941 bis 3430 Aufwandspunkte
99.B8.18 †↔ IMC-Komplexbehandlung des Erwachsenen, 1381 bis 1656 Aufwandspunkte	99.B8.4H †↔ IMC-Komplexbehandlung im Kindesalter, 3431 bis 3920 Aufwandspunkte
99.B8.1A †↔ IMC-Komplexbehandlung des Erwachsenen, 1657 bis 1932 Aufwandspunkte	99.B8.4I †↔ IMC-Komplexbehandlung im Kindesalter, 3921 bis 4410 Aufwandspunkte
99.B8.1B †↔ IMC-Komplexbehandlung des Erwachsenen, 1933 bis 2208 Aufwandspunkte	99.B8.4J †↔ IMC-Komplexbehandlung im Kindesalter, 4411 bis 4900 Aufwandspunkte
99.B8.1C †↔ IMC-Komplexbehandlung des Erwachsenen, 2209 bis 2484 Aufwandspunkte	99.B8.4K †↔ IMC-Komplexbehandlung im Kindesalter, 4901 bis 5880 Aufwandspunkte
99.B8.1D †↔ IMC-Komplexbehandlung des Erwachsenen, 2485 bis 2760 Aufwandspunkte	99.B8.4L †↔ IMC-Komplexbehandlung im Kindesalter, 5881 bis 6860 Aufwandspunkte
99.B8.1E †↔ IMC-Komplexbehandlung des Erwachsenen, 2761 bis 3220 Aufwandspunkte	99.B8.4M †↔ IMC-Komplexbehandlung im Kindesalter, 6861 bis 7840 Aufwandspunkte
99.B8.1F †↔ IMC-Komplexbehandlung des Erwachsenen, 3221 bis 3680 Aufwandspunkte	99.B8.4N †↔ IMC-Komplexbehandlung im Kindesalter, 7841 bis 9800 Aufwandspunkte
99.B8.1G †↔ IMC-Komplexbehandlung des Erwachsenen, 3681 bis 4600 Aufwandspunkte	99.B8.4O †↔ IMC-Komplexbehandlung im Kindesalter, 9801 bis 11760 Aufwandspunkte
99.B8.1H †↔ IMC-Komplexbehandlung des Erwachsenen, 4601 bis 5520 Aufwandspunkte	99.B8.4P †↔ IMC-Komplexbehandlung im Kindesalter, 11761 bis 13720 Aufwandspunkte
99.B8.1I †↔ IMC-Komplexbehandlung des Erwachsenen, 5521 bis 7360 Aufwandspunkte	99.B8.4Q †↔ IMC-Komplexbehandlung im Kindesalter, 13721 bis 16660 Aufwandspunkte
99.B8.1J †↔ IMC-Komplexbehandlung des Erwachsenen, 7361 bis 9200 Aufwandspunkte	99.B8.4R †↔ IMC-Komplexbehandlung im Kindesalter, 16661 bis 19600 Aufwandspunkte
99.B8.1K †↔ IMC-Komplexbehandlung des Erwachsenen, 9201 bis 11040 Aufwandspunkte	99.B8.4S †↔ IMC-Komplexbehandlung im Kindesalter, 19601 und mehr Aufwandspunkte
99.B8.1L †↔ IMC-Komplexbehandlung des Erwachsenen, 11041 bis 13800 Aufwandspunkte	99.B8.54 †↔ IMC-Komplexbehandlung im Neugeborenenalter, 197 bis 392 Aufwandspunkte
99.B8.1M †↔ IMC-Komplexbehandlung des Erwachsenen, 13801 bis 16560 Aufwandspunkte	99.B8.55 †↔ IMC-Komplexbehandlung im Neugeborenenalter, 393 bis 588 Aufwandspunkte
99.B8.1N †↔ IMC-Komplexbehandlung des Erwachsenen, 16561 bis 19320 Aufwandspunkte	99.B8.56 †↔ IMC-Komplexbehandlung im Neugeborenenalter, 589 bis 784 Aufwandspunkte
99.B8.1O †↔ IMC-Komplexbehandlung des Erwachsenen, 19321 und mehr Aufwandspunkte	99.B8.57 †↔ IMC-Komplexbehandlung im Neugeborenenalter, 785 bis 980 Aufwandspunkte
99.B8.44 †↔ IMC-Komplexbehandlung im Kindesalter, 197 bis 392 Aufwandspunkte	99.B8.58 †↔ IMC-Komplexbehandlung im Neugeborenenalter, 981 bis 1176 Aufwandspunkte
99.B8.45 †↔ IMC-Komplexbehandlung im Kindesalter, 393 bis 588 Aufwandspunkte	99.B8.5A †↔ IMC-Komplexbehandlung im Neugeborenenalter, 1177 bis 1470 Aufwandspunkte
99.B8.46 †↔ IMC-Komplexbehandlung im Kindesalter, 589 bis 784 Aufwandspunkte	99.B8.5B †↔ IMC-Komplexbehandlung im Neugeborenenalter, 1471 bis 1764 Aufwandspunkte
99.B8.47 †↔ IMC-Komplexbehandlung im Kindesalter, 785 bis 980 Aufwandspunkte	99.B8.5C †↔ IMC-Komplexbehandlung im Neugeborenenalter, 1765 bis 2058 Aufwandspunkte
99.B8.48 †↔ IMC-Komplexbehandlung im Kindesalter, 981 bis 1176 Aufwandspunkte	99.B8.5D †↔ IMC-Komplexbehandlung im Neugeborenenalter, 2059 bis 2352 Aufwandspunkte
99.B8.4A †↔ IMC-Komplexbehandlung im Kindesalter, 1177 bis 1470 Aufwandspunkte	99.B8.5E †↔ IMC-Komplexbehandlung im Neugeborenenalter, 2353 bis 2646 Aufwandspunkte
99.B8.4B †↔ IMC-Komplexbehandlung im Kindesalter, 1471 bis 1764 Aufwandspunkte	99.B8.5F †↔ IMC-Komplexbehandlung im Neugeborenenalter, 2647 bis 2940 Aufwandspunkte

99.B8.5G †↔ IMC-Komplexbehandlung im Neugeborenenalter, 2941 bis 3430 Aufwandspunkte	99.B8.5N †↔ IMC-Komplexbehandlung im Neugeborenenalter, 7841 bis 9800 Aufwandspunkte
99.B8.5H †↔ IMC-Komplexbehandlung im Neugeborenenalter, 3431 bis 3920 Aufwandspunkte	99.B8.5O †↔ IMC-Komplexbehandlung im Neugeborenenalter, 9801 bis 11760 Aufwandspunkte
99.B8.5I †↔ IMC-Komplexbehandlung im Neugeborenenalter, 3921 bis 4410 Aufwandspunkte	99.B8.5P †↔ IMC-Komplexbehandlung im Neugeborenenalter, 11761 bis 13720 Aufwandspunkte
99.B8.5J †↔ IMC-Komplexbehandlung im Neugeborenenalter, 4411 bis 4900 Aufwandspunkte	99.B8.5Q †↔ IMC-Komplexbehandlung im Neugeborenenalter, 13721 bis 16660 Aufwandspunkte
99.B8.5K †↔ IMC-Komplexbehandlung im Neugeborenenalter, 4901 bis 5880 Aufwandspunkte	99.B8.5R †↔ IMC-Komplexbehandlung im Neugeborenenalter, 16661 bis 19600 Aufwandspunkte
99.B8.5L †↔ IMC-Komplexbehandlung im Neugeborenenalter, 5881 bis 6860 Aufwandspunkte	99.B8.5S †↔ IMC-Komplexbehandlung im Neugeborenenalter, 19601 und mehr Aufwandspunkte
99.B8.5M †↔ IMC-Komplexbehandlung im Neugeborenenalter, 6861 bis 7840 Aufwandspunkte	

Prozedur E90-2

99.B8.12 †↔ IMC-Komplexbehandlung des Erwachsenen, 120 bis 184 Aufwandspunkte	99.B8.1E †↔ IMC-Komplexbehandlung des Erwachsenen, 2761 bis 3220 Aufwandspunkte
99.B8.13 †↔ IMC-Komplexbehandlung des Erwachsenen, 185 bis 360 Aufwandspunkte	99.B8.1F †↔ IMC-Komplexbehandlung des Erwachsenen, 3221 bis 3680 Aufwandspunkte
99.B8.14 †↔ IMC-Komplexbehandlung des Erwachsenen, 361 bis 552 Aufwandspunkte	99.B8.1G †↔ IMC-Komplexbehandlung des Erwachsenen, 3681 bis 4600 Aufwandspunkte
99.B8.15 †↔ IMC-Komplexbehandlung des Erwachsenen, 553 bis 828 Aufwandspunkte	99.B8.1H †↔ IMC-Komplexbehandlung des Erwachsenen, 4601 bis 5520 Aufwandspunkte
99.B8.16 †↔ IMC-Komplexbehandlung des Erwachsenen, 829 bis 1104 Aufwandspunkte	99.B8.1I †↔ IMC-Komplexbehandlung des Erwachsenen, 5521 bis 7360 Aufwandspunkte
99.B8.17 †↔ IMC-Komplexbehandlung des Erwachsenen, 1105 bis 1380 Aufwandspunkte	99.B8.1J †↔ IMC-Komplexbehandlung des Erwachsenen, 7361 bis 9200 Aufwandspunkte
99.B8.18 †↔ IMC-Komplexbehandlung des Erwachsenen, 1381 bis 1656 Aufwandspunkte	99.B8.1K †↔ IMC-Komplexbehandlung des Erwachsenen, 9201 bis 11040 Aufwandspunkte
99.B8.1A †↔ IMC-Komplexbehandlung des Erwachsenen, 1657 bis 1932 Aufwandspunkte	99.B8.1L †↔ IMC-Komplexbehandlung des Erwachsenen, 11041 bis 13800 Aufwandspunkte
99.B8.1B †↔ IMC-Komplexbehandlung des Erwachsenen, 1933 bis 2208 Aufwandspunkte	99.B8.1M †↔ IMC-Komplexbehandlung des Erwachsenen, 13801 bis 16560 Aufwandspunkte
99.B8.1C †↔ IMC-Komplexbehandlung des Erwachsenen, 2209 bis 2484 Aufwandspunkte	99.B8.1N †↔ IMC-Komplexbehandlung des Erwachsenen, 16561 bis 19320 Aufwandspunkte
99.B8.1D †↔ IMC-Komplexbehandlung des Erwachsenen, 2485 bis 2760 Aufwandspunkte	99.B8.1O †↔ IMC-Komplexbehandlung des Erwachsenen, 19321 und mehr Aufwandspunkte

Prozedur E90-3

99.B7.12 †↔ Intensivmedizinische Komplexbehandlung, 120 bis 184 Aufwandspunkte	99.B7.1E †↔ Intensivmedizinische Komplexbehandlung, 2761 bis 3220 Aufwandspunkte
99.B7.13 †↔ Intensivmedizinische Komplexbehandlung, 185 bis 360 Aufwandspunkte	99.B7.1F †↔ Intensivmedizinische Komplexbehandlung, 3221 bis 3680 Aufwandspunkte
99.B7.14 †↔ Intensivmedizinische Komplexbehandlung, 361 bis 552 Aufwandspunkte	99.B7.1G †↔ Intensivmedizinische Komplexbehandlung, 3681 bis 4600 Aufwandspunkte
99.B7.15 †↔ Intensivmedizinische Komplexbehandlung, 553 bis 828 Aufwandspunkte	99.B7.1H †↔ Intensivmedizinische Komplexbehandlung, 4601 bis 5520 Aufwandspunkte
99.B7.16 †↔ Intensivmedizinische Komplexbehandlung, 829 bis 1104 Aufwandspunkte	99.B7.1I †↔ Intensivmedizinische Komplexbehandlung, 5521 bis 7360 Aufwandspunkte
99.B7.17 †↔ Intensivmedizinische Komplexbehandlung, 1105 bis 1380 Aufwandspunkte	99.B7.1J †↔ Intensivmedizinische Komplexbehandlung, 7361 bis 9200 Aufwandspunkte
99.B7.18 †↔ Intensivmedizinische Komplexbehandlung, 1381 bis 1656 Aufwandspunkte	99.B7.1K †↔ Intensivmedizinische Komplexbehandlung, 9201 bis 11040 Aufwandspunkte
99.B7.1A †↔ Intensivmedizinische Komplexbehandlung, 1657 bis 1932 Aufwandspunkte	99.B7.1L †↔ Intensivmedizinische Komplexbehandlung, 11041 bis 13800 Aufwandspunkte
99.B7.1B †↔ Intensivmedizinische Komplexbehandlung, 1933 bis 2208 Aufwandspunkte	99.B7.1M †↔ Intensivmedizinische Komplexbehandlung, 13801 bis 16560 Aufwandspunkte
99.B7.1C †↔ Intensivmedizinische Komplexbehandlung, 2209 bis 2484 Aufwandspunkte	99.B7.1N †↔ Intensivmedizinische Komplexbehandlung, 16561 bis 19320 Aufwandspunkte
99.B7.1D †↔ Intensivmedizinische Komplexbehandlung, 2485 bis 2760 Aufwandspunkte	99.B7.1O †↔ Intensivmedizinische Komplexbehandlung, 19321 und mehr Aufwandspunkte

Prozedur E90-4

99.B8.43 †↔ IMC-Komplexbehandlung im Kindesalter, 131 bis 196 Aufwandspunkte	99.B8.53 †↔ IMC-Komplexbehandlung im Neugeborenenalter, 131 bis 196 Aufwandspunkte
99.B8.44 †↔ IMC-Komplexbehandlung im Kindesalter, 197 bis 392 Aufwandspunkte	99.B8.54 †↔ IMC-Komplexbehandlung im Neugeborenenalter, 197 bis 392 Aufwandspunkte
99.B8.45 †↔ IMC-Komplexbehandlung im Kindesalter, 393 bis 588 Aufwandspunkte	99.B8.55 †↔ IMC-Komplexbehandlung im Neugeborenenalter, 393 bis 588 Aufwandspunkte
99.B8.46 †↔ IMC-Komplexbehandlung im Kindesalter, 589 bis 784 Aufwandspunkte	99.B8.56 †↔ IMC-Komplexbehandlung im Neugeborenenalter, 589 bis 784 Aufwandspunkte
99.B8.47 †↔ IMC-Komplexbehandlung im Kindesalter, 785 bis 980 Aufwandspunkte	99.B8.57 †↔ IMC-Komplexbehandlung im Neugeborenenalter, 785 bis 980 Aufwandspunkte
99.B8.48 †↔ IMC-Komplexbehandlung im Kindesalter, 981 bis 1176 Aufwandspunkte	99.B8.58 †↔ IMC-Komplexbehandlung im Neugeborenenalter, 981 bis 1176 Aufwandspunkte
99.B8.4A †↔ IMC-Komplexbehandlung im Kindesalter, 1177 bis 1470 Aufwandspunkte	99.B8.5A †↔ IMC-Komplexbehandlung im Neugeborenenalter, 1177 bis 1470 Aufwandspunkte
99.B8.4B †↔ IMC-Komplexbehandlung im Kindesalter, 1471 bis 1764 Aufwandspunkte	99.B8.5B †↔ IMC-Komplexbehandlung im Neugeborenenalter, 1471 bis 1764 Aufwandspunkte
99.B8.4C †↔ IMC-Komplexbehandlung im Kindesalter, 1765 bis 2058 Aufwandspunkte	99.B8.5C †↔ IMC-Komplexbehandlung im Neugeborenenalter, 1765 bis 2058 Aufwandspunkte
99.B8.4D †↔ IMC-Komplexbehandlung im Kindesalter, 2059 bis 2352 Aufwandspunkte	99.B8.5D †↔ IMC-Komplexbehandlung im Neugeborenenalter, 2059 bis 2352 Aufwandspunkte
99.B8.4E †↔ IMC-Komplexbehandlung im Kindesalter, 2353 bis 2646 Aufwandspunkte	99.B8.5E †↔ IMC-Komplexbehandlung im Neugeborenenalter, 2353 bis 2646 Aufwandspunkte
99.B8.4F †↔ IMC-Komplexbehandlung im Kindesalter, 2647 bis 2940 Aufwandspunkte	99.B8.5F †↔ IMC-Komplexbehandlung im Neugeborenenalter, 2647 bis 2940 Aufwandspunkte
99.B8.4G †↔ IMC-Komplexbehandlung im Kindesalter, 2941 bis 3430 Aufwandspunkte	99.B8.5G †↔ IMC-Komplexbehandlung im Neugeborenenalter, 2941 bis 3430 Aufwandspunkte
99.B8.4H †↔ IMC-Komplexbehandlung im Kindesalter, 3431 bis 3920 Aufwandspunkte	99.B8.5H †↔ IMC-Komplexbehandlung im Neugeborenenalter, 3431 bis 3920 Aufwandspunkte
99.B8.4I †↔ IMC-Komplexbehandlung im Kindesalter, 3921 bis 4410 Aufwandspunkte	99.B8.5I †↔ IMC-Komplexbehandlung im Neugeborenenalter, 3921 bis 4410 Aufwandspunkte
99.B8.4J †↔ IMC-Komplexbehandlung im Kindesalter, 4411 bis 4900 Aufwandspunkte	99.B8.5J †↔ IMC-Komplexbehandlung im Neugeborenenalter, 4411 bis 4900 Aufwandspunkte
99.B8.4K †↔ IMC-Komplexbehandlung im Kindesalter, 4901 bis 5880 Aufwandspunkte	99.B8.5K †↔ IMC-Komplexbehandlung im Neugeborenenalter, 4901 bis 5880 Aufwandspunkte
99.B8.4L †↔ IMC-Komplexbehandlung im Kindesalter, 5881 bis 6860 Aufwandspunkte	99.B8.5L †↔ IMC-Komplexbehandlung im Neugeborenenalter, 5881 bis 6860 Aufwandspunkte
99.B8.4M †↔ IMC-Komplexbehandlung im Kindesalter, 6861 bis 7840 Aufwandspunkte	99.B8.5M †↔ IMC-Komplexbehandlung im Neugeborenenalter, 6861 bis 7840 Aufwandspunkte
99.B8.4N †↔ IMC-Komplexbehandlung im Kindesalter, 7841 bis 9800 Aufwandspunkte	99.B8.5N †↔ IMC-Komplexbehandlung im Neugeborenenalter, 7841 bis 9800 Aufwandspunkte
99.B8.4O †↔ IMC-Komplexbehandlung im Kindesalter, 9801 bis 11760 Aufwandspunkte	99.B8.5O †↔ IMC-Komplexbehandlung im Neugeborenenalter, 9801 bis 11760 Aufwandspunkte
99.B8.4P †↔ IMC-Komplexbehandlung im Kindesalter, 11761 bis 13720 Aufwandspunkte	99.B8.5P †↔ IMC-Komplexbehandlung im Neugeborenenalter, 11761 bis 13720 Aufwandspunkte
99.B8.4Q †↔ IMC-Komplexbehandlung im Kindesalter, 13721 bis 16660 Aufwandspunkte	99.B8.5Q †↔ IMC-Komplexbehandlung im Neugeborenenalter, 13721 bis 16660 Aufwandspunkte
99.B8.4R †↔ IMC-Komplexbehandlung im Kindesalter, 16661 bis 19600 Aufwandspunkte	99.B8.5R †↔ IMC-Komplexbehandlung im Neugeborenenalter, 16661 bis 19600 Aufwandspunkte
99.B8.4S †↔ IMC-Komplexbehandlung im Kindesalter, 19601 und mehr Aufwandspunkte	99.B8.5S †↔ IMC-Komplexbehandlung im Neugeborenenalter, 19601 und mehr Aufwandspunkte

Prozedur E90-5

99.B7.43 †↔ Intensivmedizinische Komplexbehandlung im Kindesalter (Basisprozedur), 131 bis 196 Aufwandspunkte	99.B7.53 †↔ Intensivmedizinische Komplexbehandlung im Neugeborenenalter (Basisprozedur), 131 bis 196 Aufwandspunkte
99.B7.44 †↔ Intensivmedizinische Komplexbehandlung im Kindesalter (Basisprozedur), 197 bis 392 Aufwandspunkte	99.B7.54 †↔ Intensivmedizinische Komplexbehandlung im Neugeborenenalter (Basisprozedur), 197 bis 392 Aufwandspunkte

Prozedur E90-6

99.B8.15 †↔ IMC-Komplexbehandlung des Erwachsenen, 553 bis 828 Aufwandspunkte	99.B8.4K †↔ IMC-Komplexbehandlung im Kindesalter, 4901 bis 5880 Aufwandspunkte
99.B8.16 †↔ IMC-Komplexbehandlung des Erwachsenen, 829 bis 1104 Aufwandspunkte	99.B8.4L †↔ IMC-Komplexbehandlung im Kindesalter, 5881 bis 6860 Aufwandspunkte
99.B8.17 †↔ IMC-Komplexbehandlung des Erwachsenen, 1105 bis 1380 Aufwandspunkte	99.B8.4M †↔ IMC-Komplexbehandlung im Kindesalter, 6861 bis 7840 Aufwandspunkte
99.B8.18 †↔ IMC-Komplexbehandlung des Erwachsenen, 1381 bis 1656 Aufwandspunkte	99.B8.4N †↔ IMC-Komplexbehandlung im Kindesalter, 7841 bis 9800 Aufwandspunkte
99.B8.1A †↔ IMC-Komplexbehandlung des Erwachsenen, 1657 bis 1932 Aufwandspunkte	99.B8.4O †↔ IMC-Komplexbehandlung im Kindesalter, 9801 bis 11760 Aufwandspunkte
99.B8.1B †↔ IMC-Komplexbehandlung des Erwachsenen, 1933 bis 2208 Aufwandspunkte	99.B8.4P †↔ IMC-Komplexbehandlung im Kindesalter, 11761 bis 13720 Aufwandspunkte
99.B8.1C †↔ IMC-Komplexbehandlung des Erwachsenen, 2209 bis 2484 Aufwandspunkte	99.B8.4Q †↔ IMC-Komplexbehandlung im Kindesalter, 13721 bis 16660 Aufwandspunkte
99.B8.1D †↔ IMC-Komplexbehandlung des Erwachsenen, 2485 bis 2760 Aufwandspunkte	99.B8.4R †↔ IMC-Komplexbehandlung im Kindesalter, 16661 bis 19600 Aufwandspunkte
99.B8.1E †↔ IMC-Komplexbehandlung des Erwachsenen, 2761 bis 3220 Aufwandspunkte	99.B8.4S †↔ IMC-Komplexbehandlung im Kindesalter, 19601 und mehr Aufwandspunkte
99.B8.1F †↔ IMC-Komplexbehandlung des Erwachsenen, 3221 bis 3680 Aufwandspunkte	99.B8.55 †↔ IMC-Komplexbehandlung im Neugeborenenalter, 393 bis 588 Aufwandspunkte
99.B8.1G †↔ IMC-Komplexbehandlung des Erwachsenen, 3681 bis 4600 Aufwandspunkte	99.B8.56 †↔ IMC-Komplexbehandlung im Neugeborenenalter, 589 bis 784 Aufwandspunkte
99.B8.1H †↔ IMC-Komplexbehandlung des Erwachsenen, 4601 bis 5520 Aufwandspunkte	99.B8.57 †↔ IMC-Komplexbehandlung im Neugeborenenalter, 785 bis 980 Aufwandspunkte
99.B8.1I †↔ IMC-Komplexbehandlung des Erwachsenen, 5521 bis 7360 Aufwandspunkte	99.B8.58 †↔ IMC-Komplexbehandlung im Neugeborenenalter, 981 bis 1176 Aufwandspunkte
99.B8.1J †↔ IMC-Komplexbehandlung des Erwachsenen, 7361 bis 9200 Aufwandspunkte	99.B8.5A †↔ IMC-Komplexbehandlung im Neugeborenenalter, 1177 bis 1470 Aufwandspunkte
99.B8.1K †↔ IMC-Komplexbehandlung des Erwachsenen, 9201 bis 11040 Aufwandspunkte	99.B8.5B †↔ IMC-Komplexbehandlung im Neugeborenenalter, 1471 bis 1764 Aufwandspunkte
99.B8.1L †↔ IMC-Komplexbehandlung des Erwachsenen, 11041 bis 13800 Aufwandspunkte	99.B8.5C †↔ IMC-Komplexbehandlung im Neugeborenenalter, 1765 bis 2058 Aufwandspunkte
99.B8.1M †↔ IMC-Komplexbehandlung des Erwachsenen, 13801 bis 16560 Aufwandspunkte	99.B8.5D †↔ IMC-Komplexbehandlung im Neugeborenenalter, 2059 bis 2352 Aufwandspunkte
99.B8.1N †↔ IMC-Komplexbehandlung des Erwachsenen, 16561 bis 19320 Aufwandspunkte	99.B8.5E †↔ IMC-Komplexbehandlung im Neugeborenenalter, 2353 bis 2646 Aufwandspunkte
99.B8.1O †↔ IMC-Komplexbehandlung des Erwachsenen, 19321 und mehr Aufwandspunkte	99.B8.5F †↔ IMC-Komplexbehandlung im Neugeborenenalter, 2647 bis 2940 Aufwandspunkte
99.B8.45 †↔ IMC-Komplexbehandlung im Kindesalter, 393 bis 588 Aufwandspunkte	99.B8.5G †↔ IMC-Komplexbehandlung im Neugeborenenalter, 2941 bis 3430 Aufwandspunkte
99.B8.46 †↔ IMC-Komplexbehandlung im Kindesalter, 589 bis 784 Aufwandspunkte	99.B8.5H †↔ IMC-Komplexbehandlung im Neugeborenenalter, 3431 bis 3920 Aufwandspunkte
99.B8.47 †↔ IMC-Komplexbehandlung im Kindesalter, 785 bis 980 Aufwandspunkte	99.B8.5I †↔ IMC-Komplexbehandlung im Neugeborenenalter, 3921 bis 4410 Aufwandspunkte
99.B8.48 †↔ IMC-Komplexbehandlung im Kindesalter, 981 bis 1176 Aufwandspunkte	99.B8.5J †↔ IMC-Komplexbehandlung im Neugeborenenalter, 4411 bis 4900 Aufwandspunkte
99.B8.4A †↔ IMC-Komplexbehandlung im Kindesalter, 1177 bis 1470 Aufwandspunkte	99.B8.5K †↔ IMC-Komplexbehandlung im Neugeborenenalter, 4901 bis 5880 Aufwandspunkte
99.B8.4B †↔ IMC-Komplexbehandlung im Kindesalter, 1471 bis 1764 Aufwandspunkte	99.B8.5L †↔ IMC-Komplexbehandlung im Neugeborenenalter, 5881 bis 6860 Aufwandspunkte
99.B8.4C †↔ IMC-Komplexbehandlung im Kindesalter, 1765 bis 2058 Aufwandspunkte	99.B8.5M †↔ IMC-Komplexbehandlung im Neugeborenenalter, 6861 bis 7840 Aufwandspunkte
99.B8.4D †↔ IMC-Komplexbehandlung im Kindesalter, 2059 bis 2352 Aufwandspunkte	99.B8.5N †↔ IMC-Komplexbehandlung im Neugeborenenalter, 7841 bis 9800 Aufwandspunkte
99.B8.4E †↔ IMC-Komplexbehandlung im Kindesalter, 2353 bis 2646 Aufwandspunkte	99.B8.5O †↔ IMC-Komplexbehandlung im Neugeborenenalter, 9801 bis 11760 Aufwandspunkte
99.B8.4F †↔ IMC-Komplexbehandlung im Kindesalter, 2647 bis 2940 Aufwandspunkte	99.B8.5P †↔ IMC-Komplexbehandlung im Neugeborenenalter, 11761 bis 13720 Aufwandspunkte
99.B8.4G †↔ IMC-Komplexbehandlung im Kindesalter, 2941 bis 3430 Aufwandspunkte	99.B8.5Q †↔ IMC-Komplexbehandlung im Neugeborenenalter, 13721 bis 16660 Aufwandspunkte
99.B8.4H †↔ IMC-Komplexbehandlung im Kindesalter, 3431 bis 3920 Aufwandspunkte	99.B8.5R †↔ IMC-Komplexbehandlung im Neugeborenenalter, 16661 bis 19600 Aufwandspunkte
99.B8.4I †↔ IMC-Komplexbehandlung im Kindesalter, 3921 bis 4410 Aufwandspunkte	99.B8.5S †↔ IMC-Komplexbehandlung im Neugeborenenalter, 19601 und mehr Aufwandspunkte
99.B8.4J †↔ IMC-Komplexbehandlung im Kindesalter, 4411 bis 4900 Aufwandspunkte	

ADRG 901, 902

OR-Prozeduren ohne Bezug

OR-Prozeduren ohne Bezug

DRGs 901A, 901B, 901C, 901D, 902Z

MDC 05

Krankheiten und Störungen des Kreislaufsystems

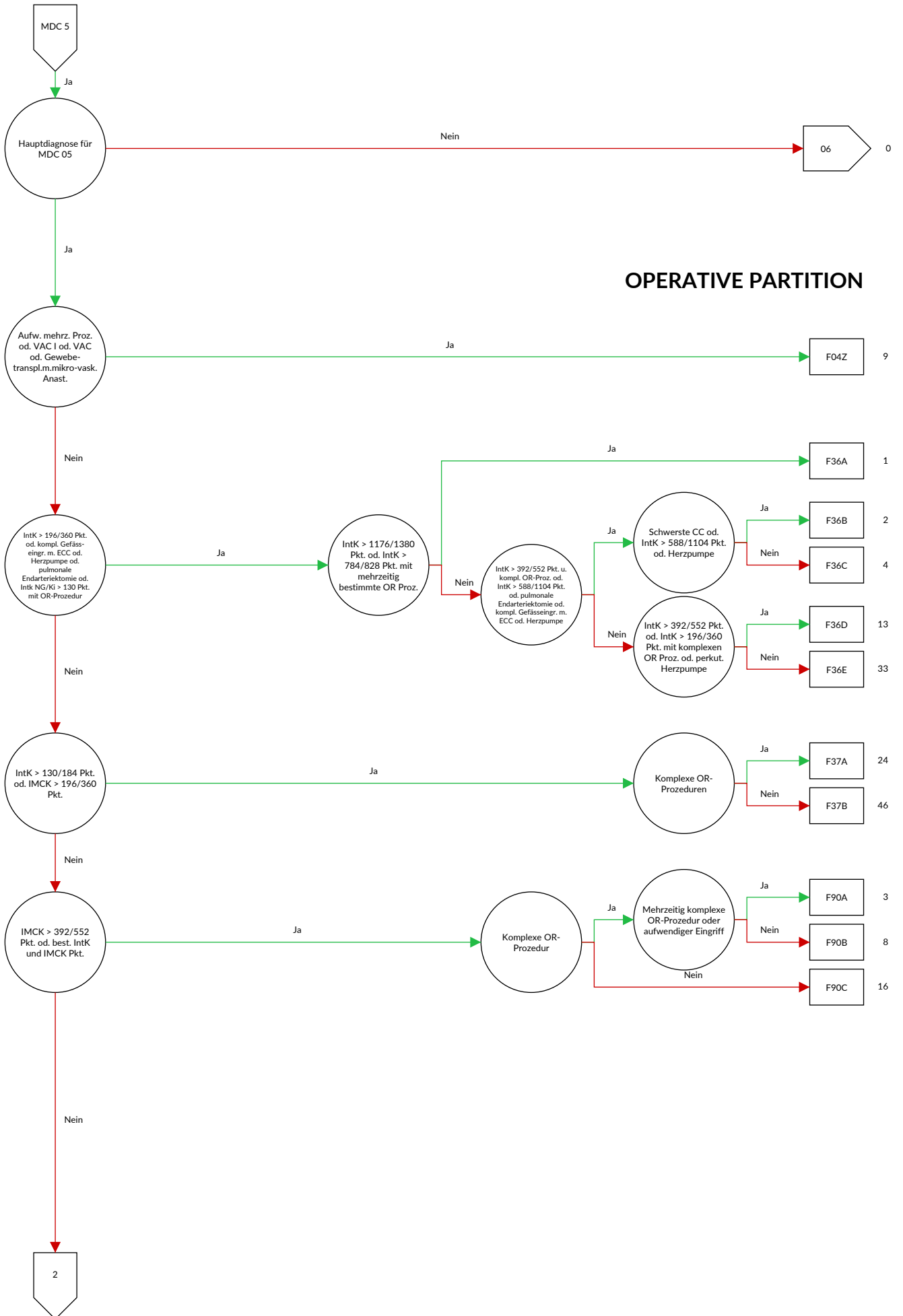

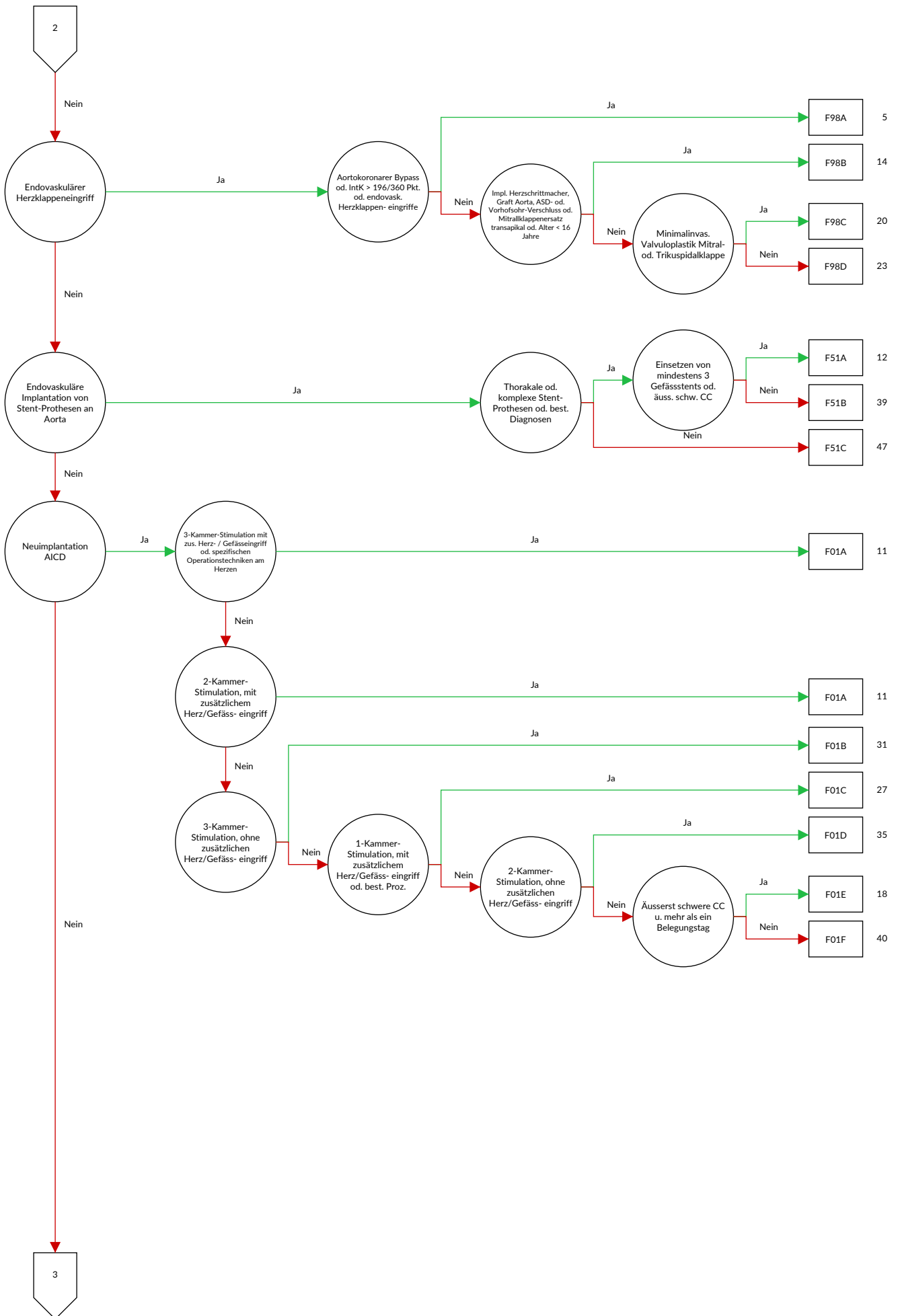

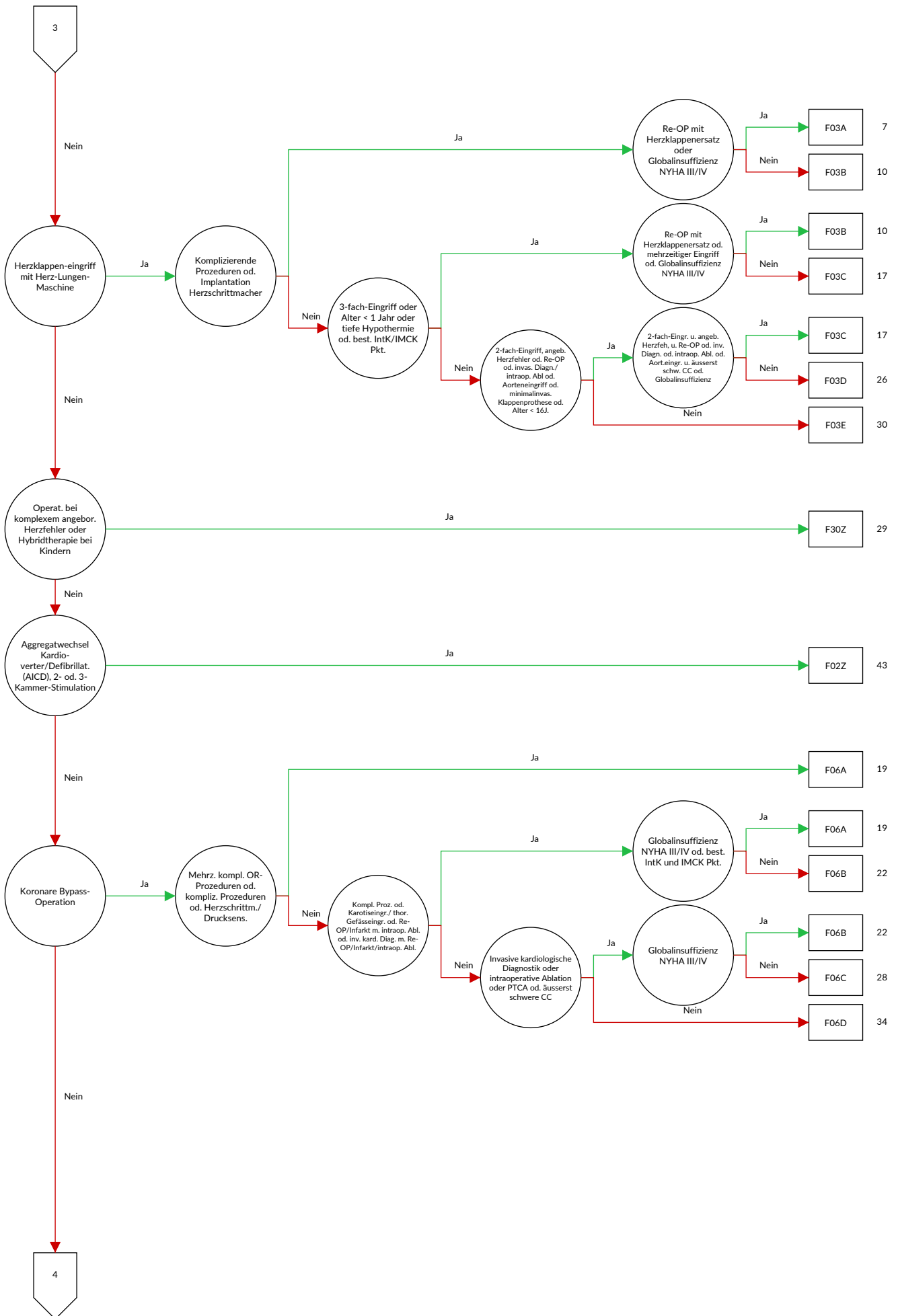

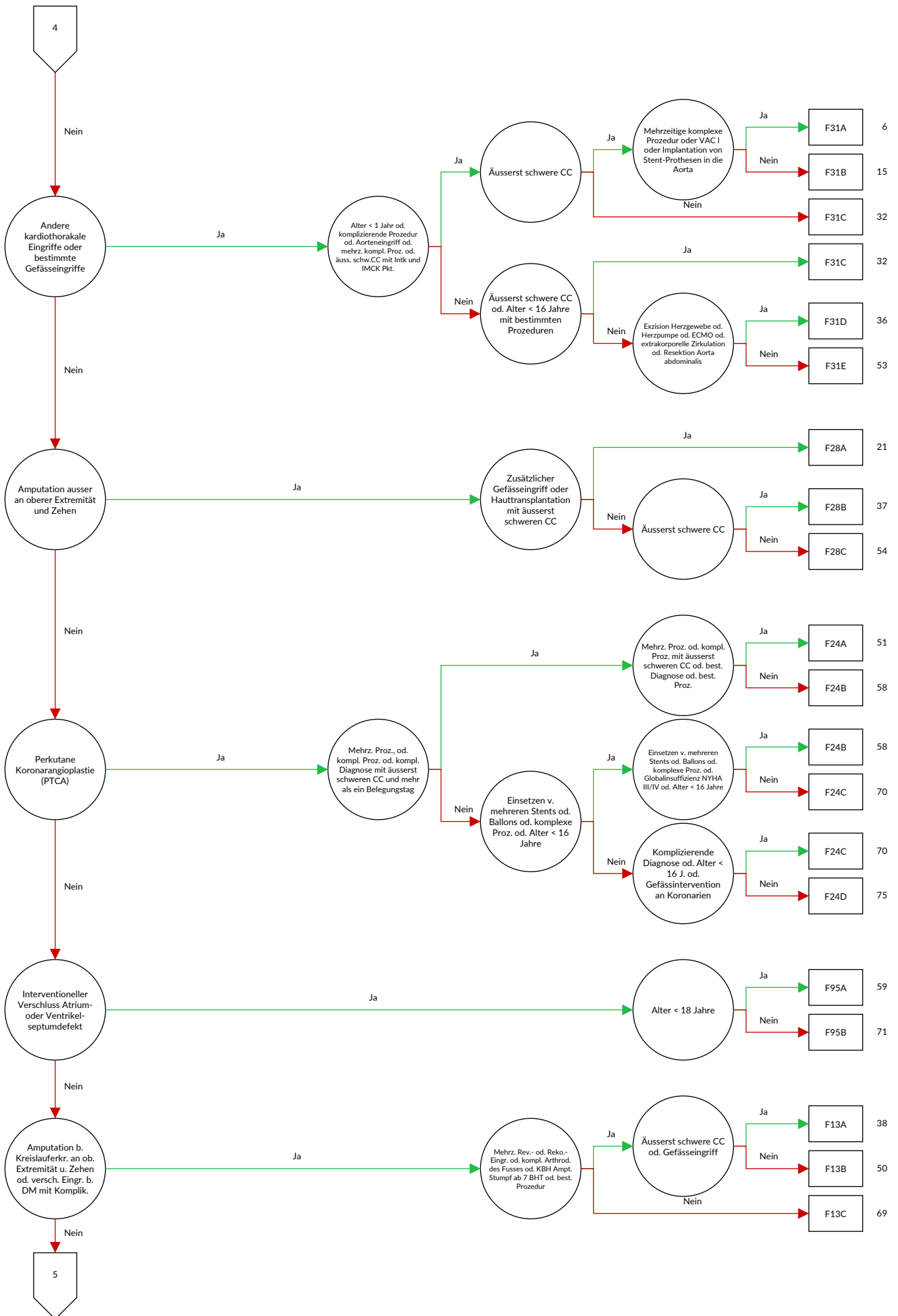

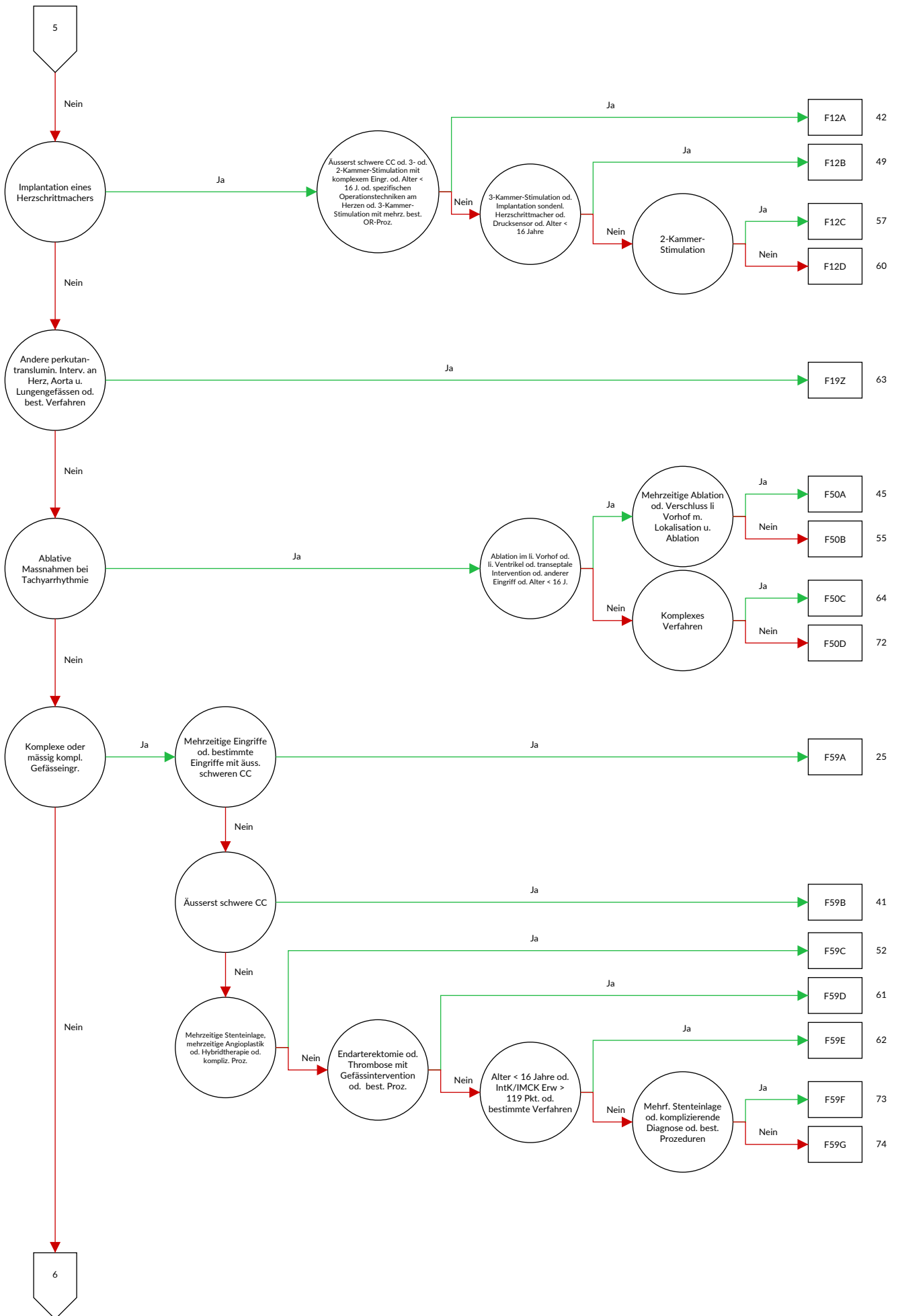

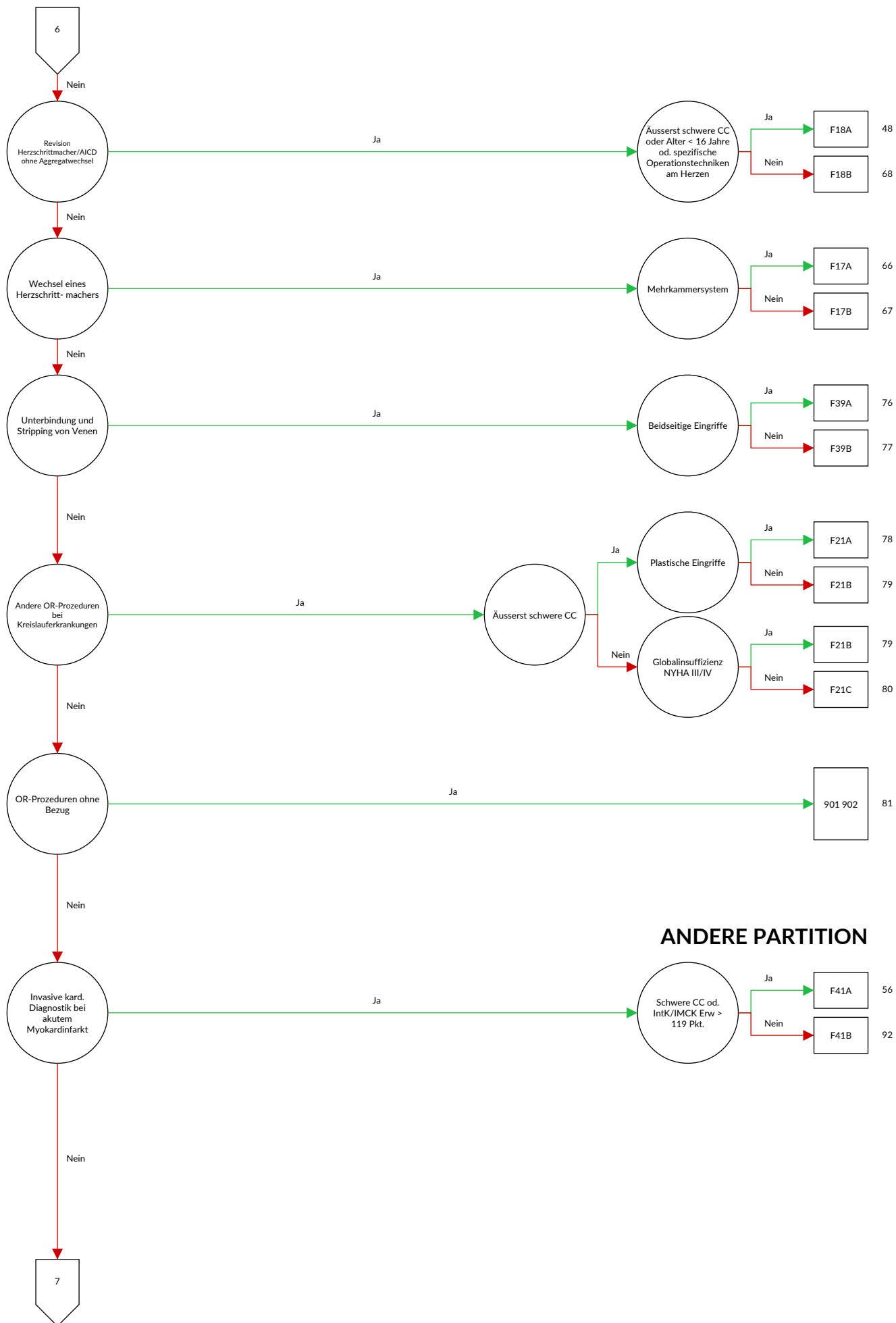

ANDERE PARTITION

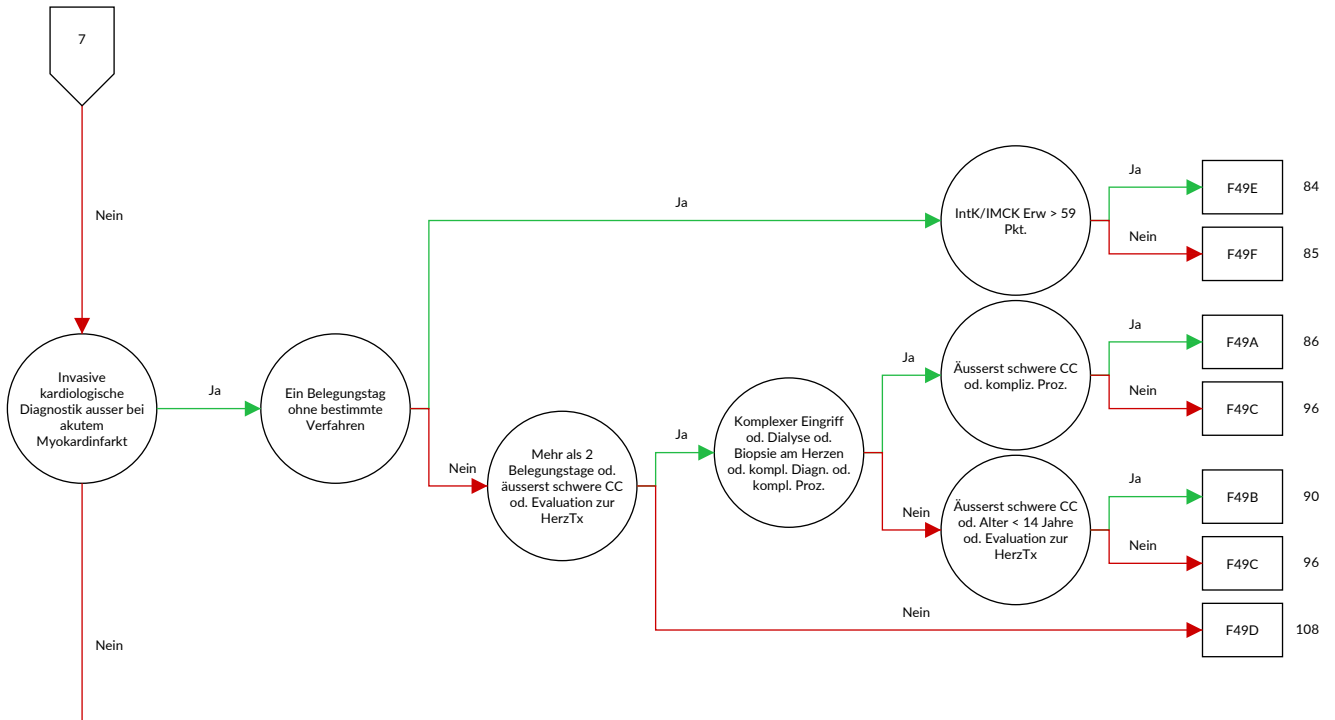

MEDIZINISCHE PARTITION

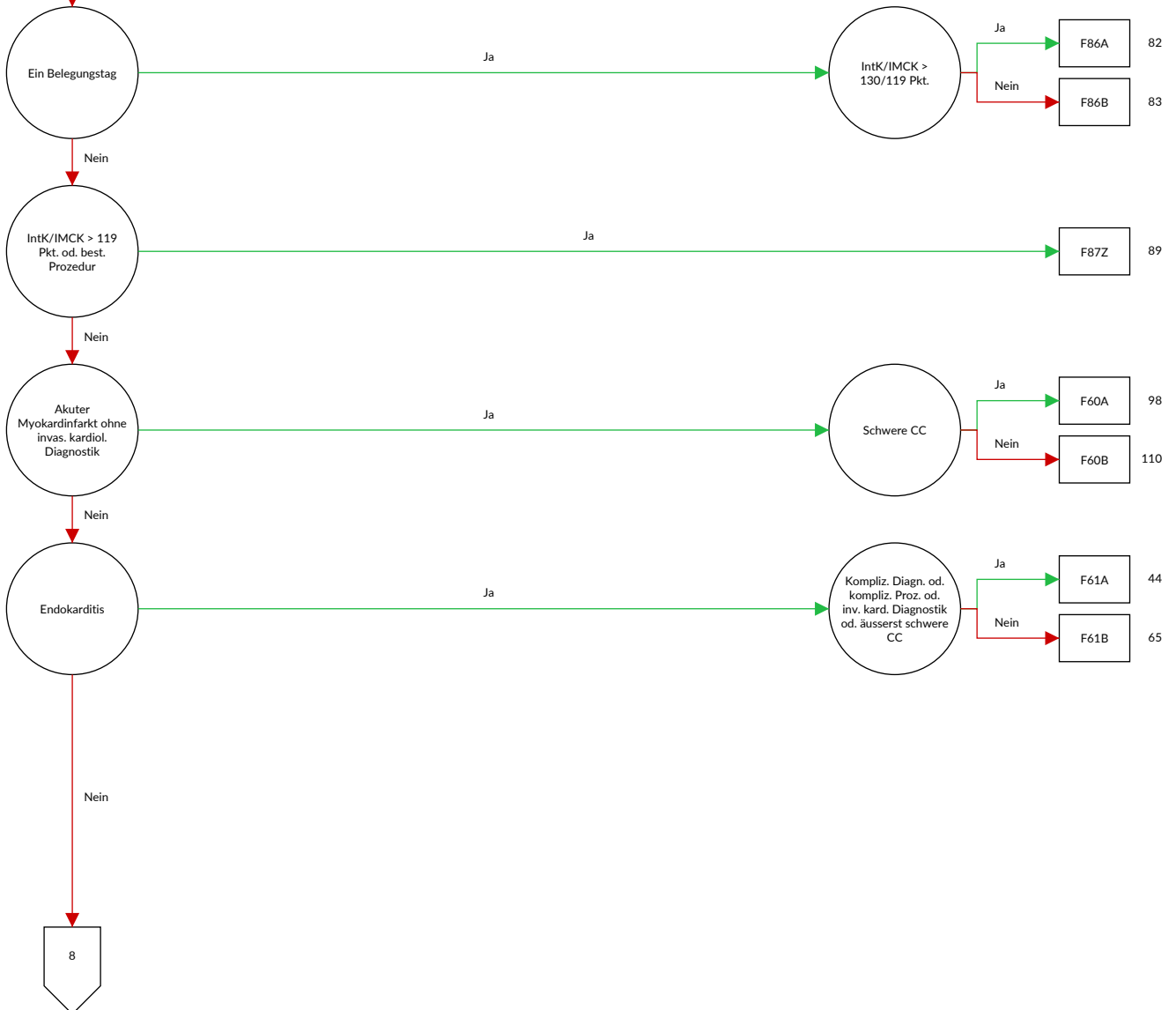

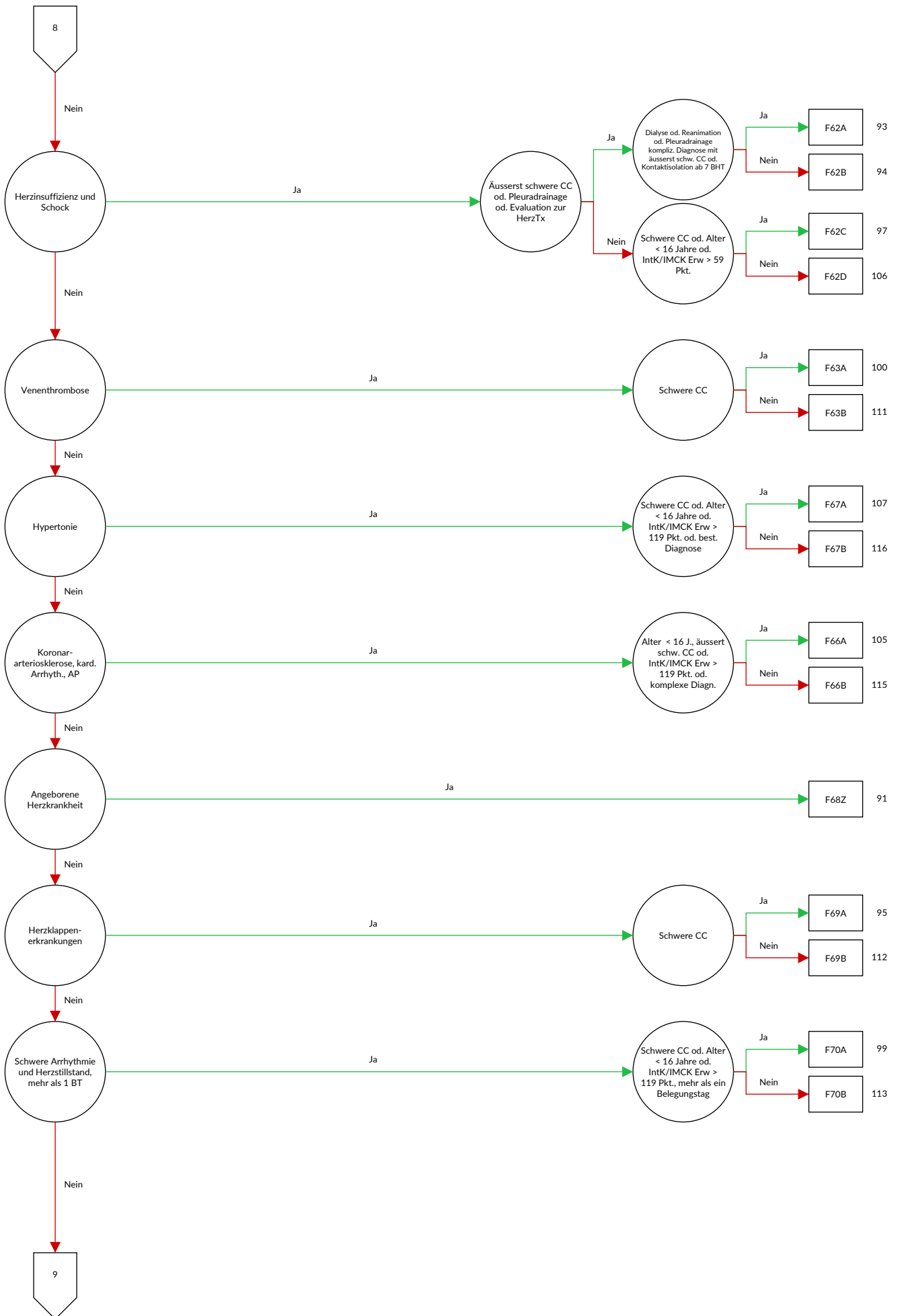

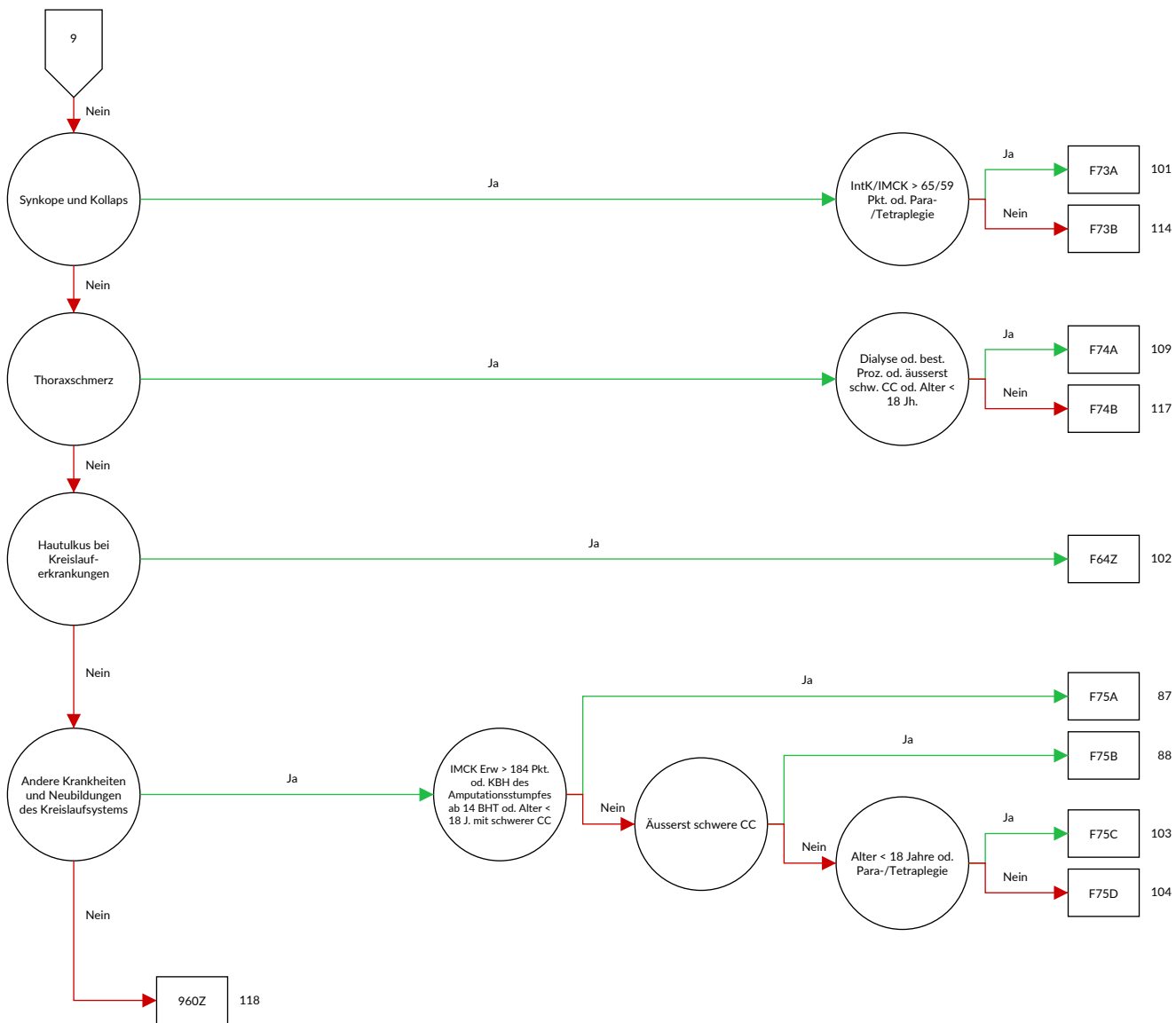

Entscheidungslogik MDC 05 Krankheiten und Störungen des Kreislaufsystems

Hauptdiagnose in Tabelle MDC05-0 oder MDC ist gleich 05 und Definition der Basis-DRG F36 oder Definition der Basis-DRG F98 oder Prozedur in Tabelle MDC05-1

Diagnose MDC05-0

A39.5	Herzkrankheit durch Meningokokken	I07.1	Trikuspidalklappeninsuffizienz
A52.0	Kardiovaskuläre Syphilis	I07.2	Trikuspidalklappenstenose mit Insuffizienz
B33.2	Karditis durch Viren	I07.8	Sonstige Trikuspidalklappenkrankheiten
B37.6	Candida-Endokarditis {I39.8}	I07.9	Trikuspidalklappenkrankheit, nicht näher bezeichnet
B57.0	Akute Chagas-Krankheit mit Herzbeteiligung {I41.2}, {I98.1}	I08.0	Krankheiten der Mitral- und Aortenklappe, kombiniert
B57.2	Chagas-Krankheit (chronisch) mit Herzbeteiligung	I08.1	Krankheiten der Mitral- und Trikuspidalklappe, kombiniert
C38.0	Bösartige Neubildung: Herz	I08.2	Krankheiten der Aorten- und Trikuspidalklappe, kombiniert
C45.2	Mesotheliom des Perikards	I08.3	Krankheiten der Mitral-, Aorten- und Trikuspidalklappe, kombiniert
C79.83	Sekundäre bösartige Neubildung des Perikards	I08.8	Sonstige Krankheiten mehrerer Herzklappen
C79.84	Sonstige sekundäre bösartige Neubildung des Herzens	I08.9	Krankheit mehrerer Herzklappen, nicht näher bezeichnet
D15.1	Gutartige Neubildung: Herz	I09.0	Rheumatische Myokarditis
E10.50	Diabetes mellitus, Typ 1: Mit peripheren vaskulären Komplikationen: Nicht als entgleist bezeichnet	I09.1	Rheumatische Krankheiten des Endokards, Herzklappe nicht näher bezeichnet
E10.51	Diabetes mellitus, Typ 1: Mit peripheren vaskulären Komplikationen: Als entgleist bezeichnet	I09.2	Chronische rheumatische Perikarditis
E11.50	Diabetes mellitus, Typ 2: Mit peripheren vaskulären Komplikationen: Nicht als entgleist bezeichnet	I09.8	Sonstige näher bezeichnete rheumatische Herzkrankheiten
E11.51	Diabetes mellitus, Typ 2: Mit peripheren vaskulären Komplikationen: Als entgleist bezeichnet	I09.9	Rheumatische Herzkrankheit, nicht näher bezeichnet
E12.50	Diabetes mellitus in Verbindung mit Fehl- oder Mangelernährung [Malnutrition]: Mit peripheren vaskulären Komplikationen: Nicht als entgleist bezeichnet	I10.00	Benigne essentielle Hypertonie: Ohne Angabe einer hypertensiven Krise
E12.51	Diabetes mellitus in Verbindung mit Fehl- oder Mangelernährung [Malnutrition]: Mit peripheren vaskulären Komplikationen: Als entgleist bezeichnet	I10.01	Benigne essentielle Hypertonie: Mit Angabe einer hypertensiven Krise
E13.50	Sonstiger näher bezeichneter Diabetes mellitus: Mit peripheren vaskulären Komplikationen: Nicht als entgleist bezeichnet	I10.10	Maligne essentielle Hypertonie: Ohne Angabe einer hypertensiven Krise
E13.51	Sonstiger näher bezeichneter Diabetes mellitus: Mit peripheren vaskulären Komplikationen: Als entgleist bezeichnet	I10.11	Maligne essentielle Hypertonie: Mit Angabe einer hypertensiven Krise
E14.50	Nicht näher bezeichneter Diabetes mellitus: Mit peripheren vaskulären Komplikationen: Nicht als entgleist bezeichnet	I10.90	Essentielle Hypertonie, nicht näher bezeichnet: Ohne Angabe einer hypertensiven Krise
E14.51	Nicht näher bezeichneter Diabetes mellitus: Mit peripheren vaskulären Komplikationen: Als entgleist bezeichnet	I10.91	Essentielle Hypertonie, nicht näher bezeichnet: Mit Angabe einer hypertensiven Krise
F45.30	Somatoforme autonome Funktionsstörung: Herz und Kreislaufsystem	I11.00	Hypertensive Herzkrankheit mit (kongestiver) Herzinsuffizienz: Ohne Angabe einer hypertensiven Krise
G90.00	Karotissinus-Syndrom (Synkope)	I11.01	Hypertensive Herzkrankheit mit (kongestiver) Herzinsuffizienz: Mit Angabe einer hypertensiven Krise
I01.0	Akute rheumatische Perikarditis	I11.90	Hypertensive Herzkrankheit ohne (kongestive) Herzinsuffizienz: Ohne Angabe einer hypertensiven Krise
I01.1	Akute rheumatische Endokarditis	I11.91	Hypertensive Herzkrankheit ohne (kongestive) Herzinsuffizienz: Mit Angabe einer hypertensiven Krise
I01.2	Akute rheumatische Myokarditis	I13.00	Hypertensive Herz- und Nierenkrankheit mit (kongestiver) Herzinsuffizienz: Ohne Angabe einer hypertensiven Krise
I01.8	Sonstige akute rheumatische Herzkrankheit	I13.01	Hypertensive Herz- und Nierenkrankheit mit (kongestiver) Herzinsuffizienz: Mit Angabe einer hypertensiven Krise
I01.9	Akute rheumatische Herzkrankheit, nicht näher bezeichnet	I13.20	Hypertensive Herz- und Nierenkrankheit mit (kongestiver) Herzinsuffizienz und Niereninsuffizienz: Ohne Angabe einer hypertensiven Krise
I02.0	Rheumatische Chorea mit Herzbeteiligung	I13.21	Hypertensive Herz- und Nierenkrankheit mit (kongestiver) Herzinsuffizienz und Niereninsuffizienz: Mit Angabe einer hypertensiven Krise
I02.9	Rheumatische Chorea ohne Herzbeteiligung	I13.90	Hypertensive Herz- und Nierenkrankheit, nicht näher bezeichnet: Ohne Angabe einer hypertensiven Krise
I05.0	Mitralklappenstenose		
I05.1	Rheumatische Mitralklappeninsuffizienz		
I05.2	Mitralklappenstenose mit Insuffizienz		
I05.8	Sonstige Mitralklappenkrankheiten		
I05.9	Mitralklappenkrankheit, nicht näher bezeichnet		
I06.0	Rheumatische Aortenklappenstenose		
I06.1	Rheumatische Aortenklappeninsuffizienz		
I06.2	Rheumatische Aortenklappenstenose mit Insuffizienz		
I06.8	Sonstige rheumatische Aortenklappenkrankheiten		
I06.9	Rheumatische Aortenklappenkrankheit, nicht näher bezeichnet		
I07.0	Trikuspidalklappenstenose		

I13.91	Hypertensive Herz- und Nierenkrankheit, nicht näher bezeichnet: Mit Angabe einer hypertensiven Krise	I25.10	Atherosklerotische Herzkrankheit: Ohne hämodynamisch wirksame Stenosen
I15.00	Renovaskuläre Hypertonie: Ohne Angabe einer hypertensiven Krise	I25.11	Atherosklerotische Herzkrankheit: Ein-Gefäß-Erkrankung
I15.01	Renovaskuläre Hypertonie: Mit Angabe einer hypertensiven Krise	I25.12	Atherosklerotische Herzkrankheit: Zwei-Gefäß-Erkrankung
I15.10	Hypertonie als Folge von sonstigen Nierenkrankheiten: Ohne Angabe einer hypertensiven Krise	I25.13	Atherosklerotische Herzkrankheit: Drei-Gefäß-Erkrankung
I15.11	Hypertonie als Folge von sonstigen Nierenkrankheiten: Mit Angabe einer hypertensiven Krise	I25.14	Atherosklerotische Herzkrankheit: Stenose des linken Hauptstammes
I15.20	Hypertonie als Folge von endokrinen Krankheiten: Ohne Angabe einer hypertensiven Krise	I25.15	Atherosklerotische Herzkrankheit: Mit stenosierten Bypass-Gefäßen
I15.21	Hypertonie als Folge von endokrinen Krankheiten: Mit Angabe einer hypertensiven Krise	I25.16	Atherosklerotische Herzkrankheit: Mit stenosierten Stents
I15.80	Sonstige sekundäre Hypertonie: Ohne Angabe einer hypertensiven Krise	I25.19	Atherosklerotische Herzkrankheit: Nicht näher bezeichnet
I15.81	Sonstige sekundäre Hypertonie: Mit Angabe einer hypertensiven Krise	I25.20	Alter Myokardinfarkt: 29 Tage bis unter 4 Monate zurückliegend
I15.90	Sekundäre Hypertonie, nicht näher bezeichnet: Ohne Angabe einer hypertensiven Krise	I25.21	Alter Myokardinfarkt: 4 Monate bis unter 1 Jahr zurückliegend
I15.91	Sekundäre Hypertonie, nicht näher bezeichnet: Mit Angabe einer hypertensiven Krise	I25.22	Alter Myokardinfarkt: 1 Jahr und länger zurückliegend
I20.0	Instabile Angina pectoris	I25.29	Alter Myokardinfarkt: Nicht näher bezeichnet
I20.1	Angina pectoris mit nachgewiesenem Koronarspasmus	I25.3	Herz-(Wand-)Aneurysma
I20.8	Sonstige Formen der Angina pectoris	I25.4	Koronararterienaneurysma
I20.9	Angina pectoris, nicht näher bezeichnet	I25.5	Ischämische Kardiomyopathie
I21.0	Akuter transmuraler Myokardinfarkt der Vorderwand	I25.6	Stumme Myokardischämie
I21.1	Akuter transmuraler Myokardinfarkt der Hinterwand	I25.8	Sonstige Formen der chronischen ischämischen Herzkrankheit
I21.2	Akuter transmuraler Myokardinfarkt an sonstigen Lokalisationen	I25.9	Chronische ischämische Herzkrankheit, nicht näher bezeichnet
I21.3	Akuter transmuraler Myokardinfarkt an nicht näher bezeichneter Lokalisation	I27.0	Primäre pulmonale Hypertonie
I21.4	Akuter subendokardialer Myokardinfarkt	I27.1	Kyphoskoliotische Herzkrankheit
I21.9	Akuter Myokardinfarkt, nicht näher bezeichnet	I27.20	Pulmonale Hypertonie bei chronischer Thromboembolie
I22.0	Rezidivierender Myokardinfarkt der Vorderwand	I27.28	Sonstige näher bezeichnete sekundäre pulmonale Hypertonie
I22.1	Rezidivierender Myokardinfarkt der Hinterwand	I27.8	Sonstige näher bezeichnete pulmonale Herzkrankheiten
I22.8	Rezidivierender Myokardinfarkt an sonstigen Lokalisationen	I27.9	Pulmonale Herzkrankheit, nicht näher bezeichnet
I22.9	Rezidivierender Myokardinfarkt an nicht näher bezeichneter Lokalisation	I28.0	Arteriovenöse Fistel der Lungengefäße
I23.0	Hämoperikard als akute Komplikation nach akutem Myokardinfarkt	I28.1	Aneurysma der A. pulmonalis
I23.1	Vorhofseptumdefekt als akute Komplikation nach akutem Myokardinfarkt	I28.8	Sonstige näher bezeichnete Krankheiten der Lungengefäße
I23.2	Ventrikelseptumdefekt als akute Komplikation nach akutem Myokardinfarkt	I28.9	Krankheit der Lungengefäße, nicht näher bezeichnet
I23.3	Ruptur der Herzwand ohne Hämoperikard als akute Komplikation nach akutem Myokardinfarkt	I30.0	Akute unspezifische idiopathische Perikarditis
I23.4	Ruptur der Chordae tendineae als akute Komplikation nach akutem Myokardinfarkt	I30.1	Infektiöse Perikarditis
I23.5	Papillarmuskelruptur als akute Komplikation nach akutem Myokardinfarkt	I30.8	Sonstige Formen der akuten Perikarditis
I23.6	Thrombose des Vorhofes, des Herzohres oder der Kammer als akute Komplikation nach akutem Myokardinfarkt	I30.9	Akute Perikarditis, nicht näher bezeichnet
I23.8	Sonstige akute Komplikationen nach akutem Myokardinfarkt	I31.0	Chronische adhäsive Perikarditis
I24.0	Koronarthrombose ohne nachfolgenden Myokardinfarkt	I31.1	Chronische konstriktive Perikarditis
I24.1	Postmyokardinfarkt-Syndrom	I31.2	Hämoperikard, anderenorts nicht klassifiziert
I24.8	Sonstige Formen der akuten ischämischen Herzkrankheit	I31.3	Perikarderguss (nichtentzündlich)
I24.9	Akute ischämische Herzkrankheit, nicht näher bezeichnet	I31.80	Herzbeuteltamponade
I25.0	Atherosklerotische Herz-Kreislauf-Krankheit, so beschrieben	I31.88	Sonstige näher bezeichnete Krankheiten des Perikards
		I31.9	Krankheit des Perikards, nicht näher bezeichnet
		I32.0	Perikarditis bei anderenorts klassifizierten bakteriellen Krankheiten
		I32.1	Perikarditis bei sonstigen anderenorts klassifizierten infektiösen und parasitären Krankheiten
		I32.8	Perikarditis bei sonstigen anderenorts klassifizierten Krankheiten
		I33.0	Akute und subakute infektiöse Endokarditis
		I33.9	Akute Endokarditis, nicht näher bezeichnet
		I34.0	Mitralklappeninsuffizienz
		I34.1	Mitralklappenprolaps
		I34.2	Nichtrheumatische Mitralklappenstenose
		I34.80	Nichtrheumatische Mitralklappenstenose mit Mitralklappeninsuffizienz

I34.88	Sonstige nichtrheumatische Mitralklappenkrankheiten	I44.4	Linksanteriorer Faszikelblock
I34.9	Nicht-rheumatische Mitralklappenkrankheit, nicht näher bezeichnet	I44.5	Linksposteriorer Faszikelblock
I35.0	Aortenklappenstenose	I44.6	Sonstiger und nicht näher bezeichneter Faszikelblock
I35.1	Aortenklappeninsuffizienz	I44.7	Linksschenkelblock, nicht näher bezeichnet
I35.2	Aortenklappenstenose mit Insuffizienz	I45.0	Rechtsfaszikulärer Block
I35.8	Sonstige Aortenklappenkrankheiten	I45.1	Sonstiger und nicht näher bezeichneter Rechtsschenkelblock
I35.9	Aortenklappenkrankheit, nicht näher bezeichnet	I45.2	Bifaszikulärer Block
I36.0	Nicht-rheumatische Trikuspidalklappenstenose	I45.3	Trifaszikulärer Block
I36.1	Nicht-rheumatische Trikuspidalklappeninsuffizienz	I45.4	Unspezifischer intraventrikulärer Block
I36.2	Nicht-rheumatische Trikuspidalklappenstenose mit Insuffizienz	I45.5	Sonstiger näher bezeichneter Herzblock
I36.8	Sonstige nicht-rheumatische Trikuspidalklappenkrankheiten	I45.6	Präexzitations-Syndrom
I36.9	Nicht-rheumatische Trikuspidalklappenkrankheit, nicht näher bezeichnet	I45.8	Sonstige näher bezeichnete kardiale Erregungsleitungsstörungen
I37.0	Pulmonalklappenstenose	I45.9	Kardiale Erregungsleitungsstörung, nicht näher bezeichnet
I37.1	Pulmonalklappeninsuffizienz	I46.0	Herzstillstand mit erfolgreicher Wiederbelebung
I37.2	Pulmonalklappenstenose mit Insuffizienz	I46.1	Plötzlicher Herztod, so beschrieben
I37.8	Sonstige Pulmonalklappenkrankheiten	I46.9	Herzstillstand, nicht näher bezeichnet
I37.9	Pulmonalklappenkrankheit, nicht näher bezeichnet	I47.0	Ventrikuläre Arrhythmie durch Re-entry
I38	Endokarditis, Herzklappe nicht näher bezeichnet	I47.1	Supraventrikuläre Tachykardie
I39.0	Mitralklappenkrankheiten bei anderenorts klassifizierten Krankheiten	I47.2	Ventrikuläre Tachykardie
I39.1	Aortenklappenkrankheiten bei anderenorts klassifizierten Krankheiten	I47.9	Paroxysmale Tachykardie, nicht näher bezeichnet
I39.2	Trikuspidalklappenkrankheiten bei anderenorts klassifizierten Krankheiten	I48.0	Vorhofflimmern, paroxysmal
I39.3	Pulmonalklappenkrankheiten bei anderenorts klassifizierten Krankheiten	I48.1	Vorhofflimmern, persistierend
I39.4	Krankheiten mehrerer Herzklappen bei anderenorts klassifizierten Krankheiten	I48.2	Vorhofflimmern, permanent
I39.8	Endokarditis bei anderenorts klassifizierten Krankheiten, Herzklappe nicht näher bezeichnet	I48.3	Vorhofflattern, typisch
I40.0	Infektiöse Myokarditis	I48.4	Vorhofflattern, atypisch
I40.1	Isolierte Myokarditis	I48.9	Vorhofflimmern und Vorhofflattern, nicht näher bezeichnet
I40.8	Sonstige akute Myokarditis	I49.0	Kammerflattern und Kammerflimmern
I40.9	Akute Myokarditis, nicht näher bezeichnet	I49.1	Vorhofextrasystolie
I41.0	Myokarditis bei anderenorts klassifizierten bakteriellen Krankheiten	I49.2	AV-junktionale Extrasystolie
I41.1	Myokarditis bei anderenorts klassifizierten Viruskrankheiten	I49.3	Ventrikuläre Extrasystolie
I41.2	Myokarditis bei sonstigen anderenorts klassifizierten infektiösen und parasitären Krankheiten	I49.4	Sonstige und nicht näher bezeichnete Extrasystolie
I41.8	Myokarditis bei sonstigen anderenorts klassifizierten Krankheiten	I49.5	Sick-Sinus-Syndrom
I42.0	Dilatative Kardiomyopathie	I49.8	Sonstige näher bezeichnete kardiale Arrhythmien
I42.1	Hypertrophische obstruktive Kardiomyopathie	I49.9	Kardiale Arrhythmie, nicht näher bezeichnet
I42.2	Sonstige hypertrophische Kardiomyopathie	I50.00	Primäre Rechtsherzinsuffizienz
I42.3	Eosinophile endomyokardiale Krankheit	I50.01	Sekundäre Rechtsherzinsuffizienz
I42.4	Endokardfibroelastose	I50.02	Rechtsherzinsuffizienz ohne Beschwerden
I42.5	Sonstige restriktive Kardiomyopathie	I50.03	Rechtsherzinsuffizienz mit Beschwerden bei stärkerer Belastung
I42.6	Alkoholische Kardiomyopathie	I50.04	Rechtsherzinsuffizienz mit Beschwerden bei leichter Belastung
I42.7	Kardiomyopathie durch Arzneimittel oder sonstige exogene Substanzen	I50.05	Rechtsherzinsuffizienz mit Beschwerden in Ruhe
I42.80	Arrhythmogene rechtsventrikuläre Kardiomyopathie [ARVC/M]	I50.11	Linksherzinsuffizienz: Ohne Beschwerden
I42.88	Sonstige Kardiomyopathien	I50.12	Linksherzinsuffizienz: Mit Beschwerden bei stärkerer Belastung
I42.9	Kardiomyopathie, nicht näher bezeichnet	I50.13	Linksherzinsuffizienz: Mit Beschwerden bei leichter Belastung
I43.0	Kardiomyopathie bei anderenorts klassifizierten infektiösen und parasitären Krankheiten	I50.14	Linksherzinsuffizienz: Mit Beschwerden in Ruhe
I43.1	Kardiomyopathie bei Stoffwechselkrankheiten	I50.19	Linksherzinsuffizienz: Nicht näher bezeichnet
I43.2	Kardiomyopathie bei alimentären Krankheiten	I50.9	Herzinsuffizienz, nicht näher bezeichnet
I43.8	Kardiomyopathie bei sonstigen anderenorts klassifizierten Krankheiten	I51.0	Herzseptumdefekt, erworben
I44.0	Atrioventrikulärer Block 1. Grades	I51.1	Ruptur der Chordae tendinae, anderenorts nicht klassifiziert
I44.1	Atrioventrikulärer Block 2. Grades	I51.2	Papillarmuskeleruptur, anderenorts nicht klassifiziert
I44.2	Atrioventrikulärer Block 3. Grades	I51.3	Intrakardiale Thrombose, anderenorts nicht klassifiziert
I44.3	Sonstiger und nicht näher bezeichneter atrioventrikulärer Block	I51.4	Myokarditis, nicht näher bezeichnet
		I51.5	Myokarddegeneration
		I51.6	Herz-Kreislauf-Krankheit, nicht näher bezeichnet
		I51.7	Kardiomegalie
		I51.8	Sonstige ungenau bezeichnete Herzkrankheiten
		I51.9	Herzkrankheit, nicht näher bezeichnet
		I52.0	Sonstige Herzkrankheiten bei anderenorts klassifizierten bakteriellen Krankheiten
		I52.1	Sonstige Herzkrankheiten bei sonstigen anderenorts klassifizierten infektiösen und parasitären Krankheiten

I52.8	Sonstige Herzkrankheiten bei sonstigen anderenorts klassifizierten Krankheiten	I74.3	Embolie und Thrombose der Arterien der unteren Extremitäten
I70.0	Atherosklerose der Aorta	I74.4	Embolie und Thrombose der Extremitätenarterien, nicht näher bezeichnet
I70.1	Atherosklerose der Nierenarterie	I74.5	Embolie und Thrombose der A. iliaca
I70.20	Atherosklerose der Extremitätenarterien: Becken-Bein-Typ, ohne Beschwerden	I74.8	Embolie und Thrombose sonstiger Arterien
I70.21	Atherosklerose der Extremitätenarterien: Becken-Bein-Typ, mit belastungsinduziertem Ischämieschmerz, Gehstrecke 200 m und mehr	I74.9	Embolie und Thrombose nicht näher bezeichneter Arterie
I70.22	Atherosklerose der Extremitätenarterien: Becken-Bein-Typ, mit belastungsinduziertem Ischämieschmerz, Gehstrecke weniger als 200 m	I77.0	Arteriovenöse Fistel, erworben
I70.23	Atherosklerose der Extremitätenarterien: Becken-Bein-Typ, mit Ruheschmerz	I77.1	Arterienstriktur
I70.24	Atherosklerose der Extremitätenarterien: Becken-Bein-Typ, mit Ulzeration	I77.2	Arterienruptur
I70.25	Atherosklerose der Extremitätenarterien: Becken-Bein-Typ, mit Gangrän	I77.3	Fibromuskuläre Dysplasie der Arterien
I70.26	Atherosklerose der Extremitätenarterien: Schulter-Arm-Typ, alle Stadien	I77.5	Arteriennekrose
I70.29	Atherosklerose der Extremitätenarterien: Sonstige und nicht näher bezeichnet	I77.80	Penetrierendes Aortenulcus [PAU]
I70.8	Atherosklerose sonstiger Arterien	I77.88	Sonstige näher bezeichnete Krankheiten der Arterien und Arteriolen
I70.9	Generalisierte und nicht näher bezeichnete Atherosklerose	I77.9	Krankheit der Arterien und Arteriolen, nicht näher bezeichnet
I71.00	Dissektion der Aorta nicht näher bezeichneter Lokalisation, ohne Angabe einer Ruptur	I78.0	Hereditäre hämorrhagische Teleangiektasie
I71.01	Dissektion der Aorta thoracica, ohne Angabe einer Ruptur	I78.8	Sonstige Krankheiten der Kapillaren
I71.02	Dissektion der Aorta abdominalis, ohne Angabe einer Ruptur	I78.9	Krankheit der Kapillaren, nicht näher bezeichnet
I71.03	Dissektion der Aorta, thorakoabdominal, ohne Angabe einer Ruptur	I79.0	Aortenaneurysma bei anderenorts klassifizierten Krankheiten
I71.04	Dissektion der Aorta nicht näher bezeichneter Lokalisation, rupturiert	I79.1	Aortitis bei anderenorts klassifizierten Krankheiten
I71.05	Dissektion der Aorta thoracica, rupturiert	I79.2	Periphere Angiopathie bei anderenorts klassifizierten Krankheiten
I71.06	Dissektion der Aorta abdominalis, rupturiert	I79.8	Sonstige Krankheiten der Arterien, Arteriolen und Kapillaren bei anderenorts klassifizierten Krankheiten
I71.07	Dissektion der Aorta, thorakoabdominal, rupturiert	I80.0	Thrombose, Phlebitis und Thrombophlebitis oberflächlicher Gefäße der unteren Extremitäten
I71.1	Aneurysma der Aorta thoracica, rupturiert	I80.1	Thrombose, Phlebitis und Thrombophlebitis der V. femoralis
I71.2	Aneurysma der Aorta thoracica, ohne Angabe einer Ruptur	I80.20	Thrombose, Phlebitis und Thrombophlebitis der Beckenvenen
I71.3	Aneurysma der Aorta abdominalis, rupturiert	I80.28	Thrombose, Phlebitis und Thrombophlebitis sonstiger tiefer Gefäße der unteren Extremitäten
I71.4	Aneurysma der Aorta abdominalis, ohne Angabe einer Ruptur	I80.3	Thrombose, Phlebitis und Thrombophlebitis der unteren Extremitäten, nicht näher bezeichnet
I71.5	Aortenaneurysma, thorakoabdominal, rupturiert	I80.80	Thrombose, Phlebitis und Thrombophlebitis oberflächlicher Gefäße der oberen Extremitäten
I71.6	Aortenaneurysma, thorakoabdominal, ohne Angabe einer Ruptur	I80.81	Thrombose, Phlebitis und Thrombophlebitis tiefer Gefäße der oberen Extremitäten
I71.8	Aortenaneurysma nicht näher bezeichneter Lokalisation, rupturiert	I80.88	Thrombose, Phlebitis und Thrombophlebitis sonstiger Lokalisationen
I71.9	Aortenaneurysma nicht näher bezeichneter Lokalisation, ohne Angabe einer Ruptur	I80.9	Thrombose, Phlebitis und Thrombophlebitis nicht näher bezeichneter Lokalisation
I72.1	Aneurysma und Dissektion einer Arterie der oberen Extremität	I82.1	Thrombophlebitis migrans
I72.3	Aneurysma und Dissektion der A. iliaca	I82.2	Embolie und Thrombose der V. cava
I72.4	Aneurysma und Dissektion einer Arterie der unteren Extremität	I82.80	Embolie und Thrombose der Milzvene
I72.8	Aneurysma und Dissektion sonstiger näher bezeichneter Arterien	I82.81	Embolie und Thrombose der Jugularisvene
I72.9	Aneurysma und Dissektion nicht näher bezeichneter Lokalisation	I82.88	Embolie und Thrombose sonstiger näher bezeichneter Venen
I73.1	Thrombangiitis obliterans [Endangiitis von-Winiwarter-Buerger]	I82.9	Embolie und Thrombose nicht näher bezeichneter Vene
I73.8	Sonstige näher bezeichnete periphere Gefäßkrankheiten	I83.0	Varizen der unteren Extremitäten mit Ulzeration
I73.9	Periphere Gefäßkrankheit, nicht näher bezeichnet	I83.1	Varizen der unteren Extremitäten mit Entzündung
I74.0	Embolie und Thrombose der Aorta abdominalis	I83.2	Varizen der unteren Extremitäten mit Ulzeration und Entzündung
I74.1	Embolie und Thrombose sonstiger und nicht näher bezeichneter Abschnitte der Aorta	I83.9	Varizen der unteren Extremitäten ohne Ulzeration oder Entzündung
I74.2	Embolie und Thrombose der Arterien der oberen Extremitäten	I86.0	Sublinguale Varizen
		I86.4	Magenvarizen
		I86.88	Varizen sonstiger näher bezeichneter Lokalisationen
		I87.00	Postthrombotisches Syndrom ohne Ulzeration
		I87.01	Postthrombotisches Syndrom mit Ulzeration
		I87.1	Venenkompression
		I87.20	Venöse Insuffizienz (chronisch) (peripher) ohne Ulzeration
		I87.21	Venöse Insuffizienz (chronisch) (peripher) mit Ulzeration

I87.8	Sonstige näher bezeichnete Venenkrankheiten	Q24.3	Infundibuläre Pulmonalstenose
I87.9	Venenkrankheit, nicht näher bezeichnet	Q24.4	Angeborene subvalvuläre Aortenstenose
I95.0	Idiopathische Hypotonie	Q24.5	Fehlbildung der Koronargefäße
I95.1	Orthostatische Hypotonie	Q24.6	Angeborener Herzblock
I95.2	Hypotonie durch Arzneimittel	Q24.8	Sonstige näher bezeichnete angeborene Fehlbildungen des Herzens
I95.8	Sonstige Hypotonie		
I95.9	Hypotonie, nicht näher bezeichnet	Q24.9	Angeborene Fehlbildung des Herzens, nicht näher bezeichnet
I97.0	Postkardiotomie-Syndrom		
I97.1	Sonstige Funktionsstörungen nach kardiochirurgischem Eingriff	Q25.0	Offener Ductus arteriosus
		Q25.1	Koarktation der Aorta
I97.89	Sonstige Kreislaufkomplikationen nach medizinischen Maßnahmen, anderenorts nicht klassifiziert	Q25.2	Atresie der Aorta
		Q25.3	Stenose der Aorta (angeboren)
		Q25.4	Sonstige angeborene Fehlbildungen der Aorta
I97.9	Kreislaufkomplikation nach medizinischer Maßnahme, nicht näher bezeichnet	Q25.5	Atresie der A. pulmonalis
		Q25.6	Stenose der A. pulmonalis (angeboren)
I98.0	Kardiovaskuläre Syphilis	Q25.7	Sonstige angeborene Fehlbildungen der A. pulmonalis
I98.1	Störungen des Herz-Kreislaufsystems bei sonstigen anderenorts klassifizierten infektiösen und parasitären Krankheiten	Q25.8	Sonstige angeborene Fehlbildungen der großen Arterien
I98.8	Sonstige näher bezeichnete Störungen des Kreislaufsystems bei anderenorts klassifizierten Krankheiten	Q25.9	Angeborene Fehlbildung der großen Arterien, nicht näher bezeichnet
		Q26.0	Angeborene Stenose der V. cava
I99	Sonstige und nicht näher bezeichnete Krankheiten des Kreislaufsystems	Q26.1	Persistenz der linken V. cava superior
		Q26.2	Totale Fehleinmündung der Lungenvenen
J81	Lungenödem	Q26.3	Partielle Fehleinmündung der Lungenvenen
Q20.0	Truncus arteriosus communis	Q26.4	Fehleinmündung der Lungenvenen, nicht näher bezeichnet
Q20.1	Rechter Doppelausstromventrikel [Double outlet right ventricle]	Q26.5	Fehleinmündung der Pfortader
Q20.2	Linker Doppelausstromventrikel [Double outlet left ventricle]	Q26.6	Fistel zwischen V. portae und A. hepatica (angeboren)
		Q26.8	Sonstige angeborene Fehlbildungen der großen Venen
Q20.3	Diskordante ventrikuloarterielle Verbindung		
Q20.4	Doppeleinstromventrikel [Double inlet ventricle]	Q26.9	Angeborene Fehlbildung einer großen Vene, nicht näher bezeichnet
Q20.5	Diskordante atrioventrikuläre Verbindung	Q27.0	Angeborenes Fehlen oder Hypoplasie der A. umbilicalis
Q20.6	Vorhofisomerismus		
Q20.8	Sonstige angeborene Fehlbildungen der Herzhöhlen und verbindender Strukturen	Q27.1	Angeborene Nierenarterienstenose
Q20.9	Angeborene Fehlbildung der Herzhöhlen und verbindender Strukturen, nicht näher bezeichnet	Q27.2	Sonstige angeborene Fehlbildungen der Nierenarterie
Q21.0	Ventrikelseptumdefekt	Q27.3	Arteriovenöse Fehlbildung der peripheren Gefäße
Q21.1	Vorhofseptumdefekt	Q27.4	Angeborene Phlebektasie
Q21.2	Defekt des Vorhof- und Kammerseptums	Q27.8	Sonstige näher bezeichnete angeborene Fehlbildungen des peripheren Gefäßsystems
Q21.3	Fallot-Tetralogie		
Q21.4	Aortopulmonaler Septumdefekt	Q27.9	Angeborene Fehlbildung des peripheren Gefäßsystems, nicht näher bezeichnet
Q21.80	Fallot-Pentalogie		
Q21.88	Sonstige angeborene Fehlbildungen der Herzsepten	Q28.80	Sonstiges angeborenes Aneurysma
Q21.9	Angeborene Fehlbildung des Herzseptums, nicht näher bezeichnet	Q28.81	Sonstige angeborene Fistel des Kreislaufsystems
		Q28.88	Sonstige näher bezeichnete angeborene Fehlbildungen des Kreislaufsystems
Q22.0	Pulmonalklappenatresie	Q28.9	Angeborene Fehlbildung des Kreislaufsystems, nicht näher bezeichnet
Q22.1	Angeborene Pulmonalklappenstenose		
Q22.2	Angeborene Pulmonalklappeninsuffizienz	Q87.4	Marfan-Syndrom
Q22.3	Sonstige angeborene Fehlbildungen der Pulmonalklappe	R00.0	Tachykardie, nicht näher bezeichnet
Q22.4	Angeborene Trikuspidalklappenstenose	R00.1	Bradykardie, nicht näher bezeichnet
Q22.5	Ebstein-Anomalie	R00.2	Palpitationen
Q22.6	Hypoplastisches Rechtsherzsyndrom	R00.3	Pulslose elektrische Aktivität, anderenorts nicht klassifiziert
Q22.8	Sonstige angeborene Fehlbildungen der Trikuspidalklappe	R00.8	Sonstige und nicht näher bezeichnete Störungen des Herzschlages
Q22.9	Angeborene Fehlbildung der Trikuspidalklappe, nicht näher bezeichnet	R01.0	Benigne und akzidentelle Herzgeräusche
Q23.0	Angeborene Aortenklappenstenose	R01.1	Herzgeräusch, nicht näher bezeichnet
Q23.1	Angeborene Aortenklappeninsuffizienz	R01.2	Sonstige Herz-Schallphänomene
Q23.2	Angeborene Mitralklappenstenose	R02.8	Sonstige und nicht näher bezeichnete Gangrän, anderenorts nicht klassifiziert
Q23.3	Angeborene Mitralklappeninsuffizienz		
Q23.4	Hypoplastisches Linksherzsyndrom	R03.0	Erhöhter Blutdruckwert ohne Diagnose eines Bluthochdrucks
Q23.8	Sonstige angeborene Fehlbildungen der Aorten- und Mitralklappe	R03.1	Unspezifischer niedriger Blutdruckwert
Q23.9	Angeborene Fehlbildung der Aorten- und Mitralklappe, nicht näher bezeichnet	R07.2	Präkordiale Schmerzen
Q24.0	Dextrokardie	R07.3	Sonstige Brustschmerzen
Q24.1	Lävokardie	R07.4	Brustschmerzen, nicht näher bezeichnet
Q24.2	Cor triatriatum	R55	Synkope und Kollaps

R57.0	Kardiogener Schock	T82.6	Infektion und entzündliche Reaktion durch eine Herzklappenprothese
R57.9	Schock, nicht näher bezeichnet	T82.7	Infektion und entzündliche Reaktion durch sonstige Geräte, Implantate oder Transplantate im Herzen und in den Gefäßen
R58	Blutung, anderenorts nicht klassifiziert	T82.8	Sonstige näher bezeichnete Komplikationen durch Prothesen, Implantate oder Transplantate im Herzen und in den Gefäßen
R93.1	Abnorme Befunde bei der bildgebenden Diagnostik des Herzens und des Koronarkreislaufes	T82.9	Nicht näher bezeichnete Komplikation durch Prothese, Implantat oder Transplantat im Herzen und in den Gefäßen
R94.3	Abnorme Ergebnisse von kardiovaskulären Funktionsprüfungen	T86.2	Versagen und Abstoßung eines Herztransplantates
R96.0	Plötzlich eingetretener Tod	T86.3	Versagen und Abstoßung eines Herz-Lungen-Transplantates
S26.0	Traumatisches Hämoperikard	U69.13	Herz-Kreislauf-Stillstand vor Aufnahme in das Krankenhaus
S26.81	Prellung des Herzens	Z01.80	Abklärung einer Disposition für maligne Herzrhythmusstörungen
S26.82	Rissverletzung des Herzens ohne Eröffnung einer Herzhöhle	Z01.81	Abklärung einer Disposition für Kardiomyopathien
S26.83	Rissverletzung des Herzens mit Eröffnung einer Herzhöhle	Z03.4	Beobachtung bei Verdacht auf Herzinfarkt
S26.88	Sonstige Verletzungen des Herzens	Z03.5	Beobachtung bei Verdacht auf sonstige kardiovaskuläre Krankheiten
S26.9	Verletzung des Herzens, nicht näher bezeichnet	Z45.00	Anpassung und Handhabung eines implantierten Herzschrittmachers
S35.0	Verletzung der Aorta abdominalis	Z45.01	Anpassung und Handhabung eines implantierten Kardiodefibrillators
S35.1	Verletzung der V. cava inferior	Z45.08	Anpassung und Handhabung von sonstigen kardialen (elektronischen) Geräten
S35.2	Verletzung des Truncus coeliacus oder der A. mesenterica	Z94.1	Zustand nach Herztransplantation
S35.3	Verletzung der V. portae oder der V. lienalis	Z95.0	Vorhandensein eines kardialen elektronischen Geräts
S35.4	Verletzung von Blutgefäßen der Niere	Z95.2	Vorhandensein einer künstlichen Herzklappe
S35.5	Verletzung von Blutgefäßen der Iliakalregion	Z95.3	Vorhandensein einer xenogenen Herzklappe
T80.1	Gefäßkomplikationen nach Infusion, Transfusion oder Injektion zu therapeutischen Zwecken	Z95.4	Vorhandensein eines anderen Herzklappenersatzes
T81.1	Schock während oder als Folge eines Eingriffes, anderenorts nicht klassifiziert	Z95.80	Vorhandensein eines herzunterstützenden Systems
T81.7	Gefäßkomplikationen nach einem Eingriff, anderenorts nicht klassifiziert	Z95.81	Vorhandensein eines operativ implantierten vaskulären Katheterverweilsystems
T82.0	Mechanische Komplikation durch eine Herzklappenprothese	Z95.88	Vorhandensein von sonstigen kardialen oder vaskulären Implantaten oder Transplantaten
T82.1	Mechanische Komplikation durch ein kardiales elektronisches Gerät	Z95.9	Vorhandensein von kardialem oder vaskulärem Implantat oder Transplantat, nicht näher bezeichnet
T82.2	Mechanische Komplikation durch Koronararterien-Bypass und Klappentransplantate		
T82.3	Mechanische Komplikation durch sonstige Gefäßtransplantate		
T82.4	Mechanische Komplikation durch Gefäßkatheter bei Dialyse		
T82.5	Mechanische Komplikation durch sonstige Geräte und Implantate im Herzen und in den Gefäßen		

Prozedur MDC05-1

37.8E.00	Implantation eines Kardioverters oder Defibrillators, n.n.bez.	37.8E.22	Implantation eines Einkammer-Defibrillators mit atrialem Sensing
37.8E.11	Implantation eines Einkammer-Defibrillators	37.8E.31	Implantation eines subkutanen Defibrillatorsystems
37.8E.12	Implantation eines Zweikammer-Defibrillators	37.8E.99	Implantation eines Kardioverters oder Defibrillators, sonstige
37.8E.21	Implantation eines Resynchronisationsdefibrillators [CRT-D]		

ADRG F01**Neuimplantation Kardioverter / Defibrillator (AICD)**

Mindestens eine Prozedur in Tabelle F01-1 und Prozedur in Tabelle F01-2

DRG F01A**Neuimplantation Kardioverter / Defibrillator (AICD), Zwei- oder Drei-Kammer-Stimulation, mit zusätzlichem Herz- oder Gefässeingriff oder bestimmte Prozedur**

Prozedur in Tabelle F01-3 und Prozedur in Tabelle F01-2 und mindestens eine Prozedur in Tabelle F01-4 oder Prozedur in Tabelle F01-5 und Prozedur in Tabelle F01-2 und mindestens eine Prozedur in Tabelle F01-4 oder Prozedur in Tabelle F01-5 und Prozedur in Tabelle F01-6

DRG F01B**Neuimplantation Kardioverter / Defibrillator (AICD), Drei-Kammer-Stimulation**

Prozedur in Tabelle F01-3 und Prozedur in Tabelle F01-2

DRG F01C**Neuimplantation Kardioverter / Defibrillator (AICD), Ein-Kammer-Stimulation, mit zusätzlichem Herz- oder Gefässeingriff oder bestimmte Prozedur**

Mindestens eine Prozedur in Tabelle F01-4 oder Prozedur in Tabelle F01-6 oder Prozedur in Tabelle F01-7

DRG F01D**Neuimplantation Kardioverter / Defibrillator (AICD), Zwei-Kammer-Stimulation**

(Prozedur in Tabelle F01-5 und Prozedur in Tabelle F01-2) oder Prozedur in Tabelle F01-7

DRG F01E**Neuimplantation Kardioverter / Defibrillator (AICD), Ein-Kammer-Stimulation mit äusserst schweren CC und mehr als ein Belegungstag**

PCCL > 3 und Verweildauer > 1 Tag

DRG F01F**Neuimplantation Kardioverter / Defibrillator (AICD), Ein-Kammer-Stimulation****Prozedur F01-1**

- | | |
|---------------------------------------------------------------------------|-----------------------------------------------------------------------------|
| 37.8E.00 ↔ Implantation eines Kardioverters oder Defibrillators, n.n.bez. | 37.8E.22 ↔ Implantation eines Einkammer-Defibrillators mit atrialem Sensing |
| 37.8E.11 ↔ Implantation eines Einkammer-Defibrillators | 37.8E.31 ↔ Implantation eines subkutanen Defibrillatorsystems |
| 37.8E.12 ↔ Implantation eines Zweikammer-Defibrillators | 37.8E.99 ↔ Implantation eines Kardioverters oder Defibrillators, sonstige |
| 37.8E.21 ↔ Implantation eines Resynchronisationsdefibrillators [CRT-D] | |

Prozedur F01-2

- | | |
|-----------------------------------------------------------------------------------------------------------|------------------------------------------------------------------------------------------------------------------------|
| 37.7A.00 ↔ Implantation einer Elektrode am Herzen, n.n.bez. | 37.7A.31 ↔ Implantation einer transvenösen Schockelektrode |
| 37.7A.11 ↔ Implantation einer transvenösen Ventrikelektrode | 37.7A.32 ↔ Implantation einer subkutanen Schockelektrode |
| 37.7A.12 ↔ Implantation einer transvenösen Ventrikelektrode mit atrialem Sensing | 37.7A.33 ↔ Implantation einer subkutanen Schockelektrode zur Verwendung mit einem subkutanen Defibrillatorsystem |
| 37.7A.13 ↔ Implantation einer transvenösen Vorhofelektrode | 37.7A.51 ↔ Implantation eines Drucksensors am Herzen |
| 37.7A.14 ↔ Implantation einer transvenösen Elektrode auf dem linken Ventrikel durch den Koronarsinus | 37.7A.99 ↔ Implantation einer Elektrode am Herzen, sonstige |
| 37.7A.21 ↔ Implantation einer Elektrode am Epikard, durch Thorakotomie und Sternotomie, offen chirurgisch | 39.A1.21 ↔ Platzierung einer Elektrode zur direkten Stimulation des intrakardialen Leitungssystems (His Bundle Pacing) |
| 37.7A.22 ↔ Implantation einer Elektrode am Epikard über einen subxyphoidalen Zugang, offen chirurgisch | 39.D1.11 ↔ Implantation eines Drucksensors in die Pulmonalarterie |
| 37.7A.23 ↔ Implantation einer Elektrode am Epikard, thorakoskopisch | |

Prozedur F01-3

- 37.8E.21 ↔ Implantation eines Resynchronisationsdefibrillators [CRT-D]

Prozedur F01-4

00.66.00 ↔	Perkutan-transluminale Koronarangioplastik [PTCA] oder koronare Atherektomie, n.n.bez.	00.66.49 ↔	Selektive Embolisation von Koronarien, sonstige
00.66.00 ↔	Perkutan-transluminale Koronarangioplastik [PTCA] oder koronare Atherektomie, n.n.bez.	00.66.49 ↔	Selektive Embolisation von Koronarien, sonstige
00.66.09 ↔	Perkutan-transluminale Koronarangioplastik [PTCA] oder koronare Atherektomie, sonstige	01.21 ↔	Inzision und Drainage an den kranialen Sinus
00.66.09 ↔	Perkutan-transluminale Koronarangioplastik [PTCA] oder koronare Atherektomie, sonstige	35.31 ↔	Papillarmuskeloporation
00.66.10 ↔	Perkutan-transluminale Koronarangioplastik [PTCA] oder koronare Atherektomie, sonstige	35.32 ↔	Sehnenfaden-Operation
00.66.10 ↔	Perkutan-transluminale Koronarangioplastik [PTCA] oder koronare Atherektomie, sonstige	35.34 ↔	Infundibulektomie
00.66.10 ↔	Perkutan-transluminale Koronarangioplastik [PTCA] oder koronare Atherektomie, sonstige	35.35.00 ↔	Operationen an den Trabeculae carnae cordis, n.n.bez.
00.66.10 ↔	Perkutan-transluminale Koronarangioplastik [PTCA] oder koronare Atherektomie, sonstige	35.35.09 ↔	Operationen an den Trabeculae carnae cordis, sonstige
00.66.10 ↔	Perkutan-transluminale Koronarangioplastik [PTCA] oder koronare Atherektomie, sonstige	35.35.10 ↔	Subvalvuläre fibröse oder muskuläre Resektion an der Aortenklappe
00.66.20 ↔	Koronarangioplastik [PTCA], mit Ballons, n.n.bez.	35.36.00 ↔	Supravalvuläre Resektion, Herzklappe, n.n.bez.
00.66.20 ↔	Koronarangioplastik [PTCA], mit Ballons, n.n.bez.	35.36.09 ↔	Supravalvuläre Resektion, Herzklappe, sonstige
00.66.21 ↔	Koronarangioplastik [PTCA] mit medikamentenfreisetzenden Ballons	35.36.11 ↔	Supravalvuläre Resektion, Aortenklappe
00.66.21 ↔	Koronarangioplastik [PTCA] mit medikamentenfreisetzenden Ballons	35.36.21 ↔	Supravalvuläre Resektion, Pulmonalklappe
00.66.21 ↔	Koronarangioplastik [PTCA] mit Antikörperbeschichteten Ballons	35.41.00 ↔	Vergrößerung eines bestehenden Vorhofseptumdefekts, n.n.bez.
00.66.22 ↔	Koronarangioplastik [PTCA] mit Antikörperbeschichteten Ballons	35.41.00 ↔	Vergrößerung eines bestehenden Vorhofseptumdefekts, n.n.bez.
00.66.22 ↔	Koronarangioplastik [PTCA] mit Antikörperbeschichteten Ballons	35.41.10 ↔	Vergrößerung eines bestehenden Vorhofseptumdefekts, offen chirurgisch
00.66.29 ↔	Koronarangioplastik [PTCA], mit Ballons, sonstige	35.41.20 ↔	Vergrößerung eines bestehenden Vorhofseptumdefekts, perkutan-transluminal
00.66.29 ↔	Koronarangioplastik [PTCA], mit Ballons, sonstige	35.41.20 ↔	Vergrößerung eines bestehenden Vorhofseptumdefekts, perkutan-transluminal
00.66.30 ↔	Koronarangioplastik [PTCA] durch Rotablation	35.41.99 ↔	Vergrößerung eines bestehenden Vorhofseptumdefekts, sonstige
00.66.30 ↔	Koronarangioplastik [PTCA] durch Rotablation	35.41.99 ↔	Vergrößerung eines bestehenden Vorhofseptumdefekts, sonstige
00.66.31 ↔	Perkutan-transluminale Gefässintervention an den Koronarien mittels Laser-Angioplastie	35.42.00 ↔	Bildung von Herzseptumdefekten, n.n.bez.
00.66.31 ↔	Perkutan-transluminale Gefässintervention an den Koronarien mittels Laser-Angioplastie	35.42.00 ↔	Bildung von Herzseptumdefekten, n.n.bez.
00.66.32 ↔	Perkutan-transluminale Gefässintervention an den Koronarien mittels Atherektomie	35.42.09 ↔	Bildung von Herzseptumdefekten, sonstige
00.66.32 ↔	Perkutan-transluminale Gefässintervention an den Koronarien mittels Atherektomie	35.42.09 ↔	Bildung von Herzseptumdefekten, sonstige
00.66.33 ↔	Perkutan-transluminale Gefässintervention an den Koronarien mittels Fremdkörperentfernung	35.42.10 ↔	Bildung von Herzseptumdefekten, offen chirurgisch
00.66.33 ↔	Perkutan-transluminale Gefässintervention an den Koronarien mittels Fremdkörperentfernung	35.42.21 ↔	Bildung von Herzseptumdefekten, perkutan-transluminal, ohne Implantat
00.66.36 ↔	Perkutan-transluminale Gefässintervention an den Koronarien mittels Thrombektomie	35.42.21 ↔	Bildung von Herzseptumdefekten, perkutan-transluminal, ohne Implantat
00.66.36 ↔	Perkutan-transluminale Gefässintervention an den Koronarien mittels Thrombektomie	35.42.22 ↔	Bildung von Herzseptumdefekten, perkutan-transluminal, mit Implantat
00.66.37 ↔	Perkutan-transluminale Gefässintervention an den Koronarien mittels Lithotripsie	35.42.22 ↔	Bildung von Herzseptumdefekten, perkutan-transluminal, mit Implantat
00.66.37 ↔	Perkutan-transluminale Gefässintervention an den Koronarien mittels Lithotripsie	35.43.00 ↔	Vergrößerung eines bestehenden Ventrikelseptumdefekts, n.n.bez.
00.66.37 ↔	Perkutan-transluminale Gefässintervention an den Koronarien mittels Lithotripsie	35.43.00 ↔	Vergrößerung eines bestehenden Ventrikelseptumdefekts, n.n.bez.
00.66.38 ↔	Perkutan-transluminale Gefässintervention an den Koronarien, selektive Thrombolyse	35.43.10 ↔	Vergrößerung eines bestehenden Ventrikelseptumdefekts, offen chirurgisch
00.66.38 ↔	Perkutan-transluminale Gefässintervention an den Koronarien, selektive Thrombolyse	35.43.10 ↔	Vergrößerung eines bestehenden Ventrikelseptumdefekts, offen chirurgisch
00.66.3A ↔	Perkutan-transluminale Gefässintervention an den Koronarien über die Kollateralen des entsprechenden Gefässes	35.43.20 ↔	Vergrößerung eines bestehenden Ventrikelseptumdefekts, perkutan-transluminal
00.66.3A ↔	Perkutan-transluminale Gefässintervention an den Koronarien über die Kollateralen des entsprechenden Gefässes	35.43.20 ↔	Vergrößerung eines bestehenden Ventrikelseptumdefekts, perkutan-transluminal
00.66.40 ↔	Selektive Embolisation von Koronarien, n.n.bez.	35.43.99 ↔	Vergrößerung eines bestehenden Ventrikelseptumdefekts, sonstige
00.66.40 ↔	Selektive Embolisation von Koronarien, n.n.bez.	35.43.99 ↔	Vergrößerung eines bestehenden Ventrikelseptumdefekts, sonstige
00.66.41 ↔	Selektive Embolisation von Koronarien mit Coils	35.50 ↔	Korrektur von nicht näher bezeichnetem Herzseptumdefekt mit Prothese
00.66.41 ↔	Selektive Embolisation von Koronarien mit Coils	35.50 ↔	Korrektur von nicht näher bezeichnetem Herzseptumdefekt mit Prothese
00.66.42 ↔	Selektive Embolisation von Koronarien mit embolisierenden (ablösbaren) Ballons	35.51 ↔	Korrektur eines Vorhofseptumdefekts mit Prothese, offene Technik
00.66.42 ↔	Selektive Embolisation von Koronarien mit embolisierenden (ablösbaren) Ballons	35.51 ↔	Korrektur eines Vorhofseptumdefekts mit Prothese, offene Technik
00.66.43 ↔	Selektive Embolisation von Koronarien mit Schirmen		
00.66.43 ↔	Selektive Embolisation von Koronarien mit Schirmen		
00.66.44 ↔	Selektive Embolisation von Koronarien mit Plugs		
00.66.44 ↔	Selektive Embolisation von Koronarien mit Plugs		

35.53 ↔	Korrektur eines Ventrikelseptumdefekts mit Prothese, offener Zugang	35.A1.11 ↔	Valvulotomie an der Aortenklappe über vollständige Sternotomie
35.53 ↔	Korrektur eines Ventrikelseptumdefekts mit Prothese, offener Zugang	35.A1.12 ↔	Valvulotomie an der Aortenklappe über minimalinvasive Thorakotomie (partielle obere Sternotomie, laterale Thorakotomie)
35.54 ↔	Korrektur von Endokardkissendefekten (AV-Kanal) mit Prothese	35.A1.12 ↔	Valvulotomie an der Aortenklappe über minimalinvasive Thorakotomie (partielle obere Sternotomie, laterale Thorakotomie)
35.54 ↔	Korrektur von Endokardkissendefekten (AV-Kanal) mit Prothese	35.A1.13 ↔	Valvulotomie an der Aortenklappe, endovaskulärer Zugang
35.60 ↔	Korrektur eines nicht bezeichneten Herzseptumdefekts mit Bio-Graft	35.A1.14 ↔	Valvulotomie an der Aortenklappe kathetergesteuert, transapikal
35.60 ↔	Korrektur eines nicht bezeichneten Herzseptumdefekts mit Bio-Graft	35.A2.00 ↔	Valvulotomie an der Mitralklappe, n.n.bez.
35.61 ↔	Korrektur eines Vorhofseptumdefekts mit Bio-Graft	35.A2.09 ↔	Valvulotomie an der Mitralklappe, sonstige
35.61 ↔	Korrektur eines Vorhofseptumdefekts mit Bio-Graft	35.A2.11 ↔	Valvulotomie an der Mitralklappe über vollständige Sternotomie
35.62 ↔	Korrektur eines Ventrikelseptumdefekts mit Bio-Graft	35.A2.12 ↔	Valvulotomie an der Mitralklappe über minimalinvasive Thorakotomie (partielle obere Sternotomie, laterale Thorakotomie)
35.62 ↔	Korrektur eines Ventrikelseptumdefekts mit Bio-Graft	35.A2.13 ↔	Valvulotomie an der Mitralklappe, endovaskulärer Zugang
35.63 ↔	Korrektur von Endokardkissendefekten (AV-Kanal) mit Bio-Graft	35.A2.14 ↔	Valvulotomie an der Mitralklappe kathetergesteuert, transapikal
35.63 ↔	Korrektur von Endokardkissendefekten (AV-Kanal) mit Bio-Graft	35.A3.00 ↔	Valvulotomie an der Pulmonalklappe, n.n.bez.
35.70 ↔	Sonstige nicht näher bezeichnete Korrektur von nicht näher bezeichneten Herzseptumdefekten	35.A3.09 ↔	Valvulotomie an der Pulmonalklappe, sonstige
35.70 ↔	Sonstige nicht näher bezeichnete Korrektur von nicht näher bezeichneten Herzseptumdefekten	35.A3.11 ↔	Valvulotomie an der Pulmonalklappe über vollständige Sternotomie
35.71 ↔	Sonstige nicht näher bezeichnete Korrektur eines Vorhofseptumdefekts	35.A3.12 ↔	Valvulotomie an der Pulmonalklappe über minimalinvasive Thorakotomie (partielle obere Sternotomie, laterale Thorakotomie)
35.71 ↔	Sonstige nicht näher bezeichnete Korrektur eines Vorhofseptumdefekts	35.A3.13 ↔	Valvulotomie an der Pulmonalklappe, endovaskulärer Zugang
35.72.00 ↔	Korrektur eines Ventrikelseptumdefekts, n.n.bez.	35.A3.14 ↔	Valvulotomie an der Pulmonalklappe kathetergesteuert, transapikal
35.72.00 ↔	Korrektur eines Ventrikelseptumdefekts, n.n.bez.	35.A4.00 ↔	Valvulotomie an der Trikuspidalklappe, n.n.bez.
35.72.10 ↔	Verschluss eines erworbenen Ventrikelseptumdefekts	35.A4.09 ↔	Valvulotomie an der Trikuspidalklappe, sonstige
35.72.10 ↔	Verschluss eines erworbenen Ventrikelseptumdefekts	35.A4.11 ↔	Valvulotomie an der Trikuspidalklappe über vollständige Sternotomie
35.72.99 ↔	Korrektur eines Ventrikelseptumdefekts, sonstige	35.A4.12 ↔	Valvulotomie an der Trikuspidalklappe über minimalinvasive Thorakotomie (partielle obere Sternotomie, laterale Thorakotomie)
35.72.99 ↔	Korrektur eines Ventrikelseptumdefekts, sonstige	35.A4.13 ↔	Valvulotomie an der Trikuspidalklappe, endovaskulärer Zugang
35.73 ↔	Sonstige und nicht näher bezeichnete Korrektur von Endokardkissendefekten (AV-Kanal)	35.A4.14 ↔	Valvulotomie an der Trikuspidalklappe kathetergesteuert, transapikal
35.73 ↔	Sonstige und nicht näher bezeichnete Korrektur von Endokardkissendefekten (AV-Kanal)	35.B0 ↔	Klappensprengung, n.n.bez.
35.81 ↔	Totalkorrektur einer Fallot-Tetralogie	35.B1.11 ↔	Sprengung der Aortenklappe, endovaskulärer Zugang
35.82 ↔	Totalkorrektur von total falsch mündenden Pulmonalvenen	35.B1.12 ↔	Sprengung der Mitralklappe, endovaskulärer Zugang
35.83 ↔	Totale Rekonstruktion des Truncus arteriosus	35.B1.13 ↔	Sprengung der Pulmonalklappe, endovaskulärer Zugang
35.84 ↔	Totalkorrektur der Transposition der grossen Gefässe, nicht andernorts klassifiziert	35.B1.14 ↔	Sprengung der Trikuspidalklappe, endovaskulärer Zugang
35.85 ↔	Norwood-Typ-I-Operation	35.B9 ↔	Klappensprengung, sonstige
35.91 ↔	Interatriale Transposition des venösen Rückflusses	35.C1.00 ↔	Taschenrekonstruktion der Aortenklappe, n.n.bez.
35.92 ↔	Erzeugen eines Conduits zwischen rechtem Ventrikel und Pulmonalarterie	35.C1.09 ↔	Taschenrekonstruktion der Aortenklappe, sonstige
35.93 ↔	Erzeugen eines Conduits zwischen linkem Ventrikel und Aorta	35.C1.11 ↔	Taschenrekonstruktion der Aortenklappe über vollständige Sternotomie
35.94 ↔	Erzeugen eines Conduits zwischen Vorhof und Pulmonalarterie	35.C1.11 ↔	Taschenrekonstruktion der Aortenklappe über vollständige Sternotomie
35.95 ↔	Revision einer Korrekturoperation am Herzen	35.C1.12 ↔	Taschenrekonstruktion der Aortenklappe über minimalinvasive Thorakotomie (partielle obere Sternotomie, laterale Thorakotomie)
35.98.19 ↔	Perkutan-transluminaler Verschluss eines Vorhofseptumdefekts, sonstige	35.C2.00 ↔	Segelrekonstruktion der Mitralklappe, n.n.bez.
35.98.19 ↔	Perkutan-transluminaler Verschluss eines Vorhofseptumdefekts, sonstige	35.C2.09 ↔	Segelrekonstruktion der Mitralklappe, sonstige
35.98.30 ↔	Perkutan-transluminaler Verschluss eines Ventrikelseptumdefekts	35.C2.11 ↔	Segelrekonstruktion der Mitralklappe über vollständige Sternotomie
35.98.30 ↔	Perkutan-transluminaler Verschluss eines Ventrikelseptumdefekts	35.C2.12 ↔	Segelrekonstruktion der Mitralklappe über minimalinvasive Thorakotomie (partielle obere Sternotomie, laterale Thorakotomie)
35.98.99 ↔	Sonstige Operationen an Herzsepten, sonstige		
35.98.99 ↔	Sonstige Operationen an Herzsepten, sonstige		
35.A1.00 ↔	Valvulotomie an der Aortenklappe, n.n.bez.		
35.A1.09 ↔	Valvulotomie an der Aortenklappe, sonstige		
35.A1.11 ↔	Valvulotomie an der Aortenklappe über vollständige Sternotomie		

- 35.C2.13 ↔ Segelrekonstruktion der Mitralklappe, endovaskulärer Zugang
- 35.C2.14 ↔ Segelrekonstruktion der Mitralklappe kathetergesteuert, transapikal
- 35.C3.00 ↔ Taschenrekonstruktion der Pulmonalklappe, n.n.bez.
- 35.C3.09 ↔ Taschenrekonstruktion der Pulmonalklappe, sonstige
- 35.C3.11 ↔ Taschenrekonstruktion der Pulmonalklappe über vollständige Sternotomie
- 35.C3.12 ↔ Taschenrekonstruktion der Pulmonalklappe über minimalinvasive Thorakotomie (partielle obere Sternotomie, laterale Thorakotomie)
- 35.C3.13 ↔ Taschenrekonstruktion der Pulmonalklappe, endovaskulärer Zugang
- 35.C3.14 ↔ Taschenrekonstruktion der Pulmonalklappe kathetergesteuert, transapikal
- 35.C4.00 ↔ Segelrekonstruktion der Trikuspidalklappe, n.n.bez.
- 35.C4.09 ↔ Segelrekonstruktion der Trikuspidalklappe, sonstige
- 35.C4.11 ↔ Segelrekonstruktion der Trikuspidalklappe über vollständige Sternotomie
- 35.C4.12 ↔ Segelrekonstruktion der Trikuspidalklappe über minimalinvasive Thorakotomie (partielle obere Sternotomie, laterale Thorakotomie)
- 35.C4.13 ↔ Segelrekonstruktion der Trikuspidalklappe, endovaskulärer Zugang
- 35.C4.14 ↔ Segelrekonstruktion der Trikuspidalklappe kathetergesteuert, transapikal
- 35.D1.00 ↔ Anuloplastik der Aortenklappe, n.n.bez.
- 35.D1.09 ↔ Anuloplastik der Aortenklappe, sonstige
- 35.D1.11 ↔ Anuloplastik der Aortenklappe über vollständige Sternotomie
- 35.D1.12 ↔ Anuloplastik der Aortenklappe über minimalinvasive Thorakotomie (partielle obere Sternotomie, laterale Thorakotomie)
- 35.D1.13 ↔ Anuloplastik der Aortenklappe, endovaskulärer Zugang
- 35.D1.14 ↔ Anuloplastik der Aortenklappe kathetergesteuert, transapikal
- 35.D2.00 ↔ Anuloplastik der Mitralklappe, n.n.bez.
- 35.D2.09 ↔ Anuloplastik der Mitralklappe, sonstige
- 35.D2.11 ↔ Anuloplastik der Mitralklappe über vollständige Sternotomie
- 35.D2.12 ↔ Anuloplastik der Mitralklappe über minimalinvasive Thorakotomie (partielle obere Sternotomie, laterale Thorakotomie)
- 35.D2.14 ↔ Anuloplastik der Mitralklappe kathetergesteuert, transapikal
- 35.D2.21 ↔ Anuloplastik der Mitralklappe, transarteriell
- 35.D2.22 ↔ Anuloplastik der Mitralklappe, transvenös
- 35.D2.23 ↔ Anuloplastik der Mitralklappe, über den Koronarsinus
- 35.D3.00 ↔ Anuloplastik der Pulmonalklappe, n.n.bez.
- 35.D3.09 ↔ Anuloplastik der Pulmonalklappe, sonstige
- 35.D3.11 ↔ Anuloplastik der Pulmonalklappe über vollständige Sternotomie
- 35.D3.12 ↔ Anuloplastik der Pulmonalklappe über minimalinvasive Thorakotomie (partielle obere Sternotomie, laterale Thorakotomie)
- 35.D3.13 ↔ Anuloplastik der Pulmonalklappe, endovaskulärer Zugang
- 35.D3.14 ↔ Anuloplastik der Pulmonalklappe kathetergesteuert, transapikal
- 35.D4.00 ↔ Anuloplastik der Trikuspidalklappe, n.n.bez.
- 35.D4.09 ↔ Anuloplastik der Trikuspidalklappe, sonstige
- 35.D4.11 ↔ Anuloplastik der Trikuspidalklappe über vollständige Sternotomie
- 35.D4.12 ↔ Anuloplastik der Trikuspidalklappe über minimalinvasive Thorakotomie (partielle obere Sternotomie, laterale Thorakotomie)
- 35.D4.14 ↔ Anuloplastik der Trikuspidalklappe kathetergesteuert, transapikal
- 35.D4.21 ↔ Anuloplastik der Trikuspidalklappe, transarteriell
- 35.D4.22 ↔ Anuloplastik der Trikuspidalklappe, transvenös
- 35.E1.00 ↔ Valvuloplastik der Aortenklappe, n.n.bez.
- 35.E1.09 ↔ Valvuloplastik der Aortenklappe, sonstige
- 35.E1.11 ↔ Valvuloplastik der Aortenklappe über vollständige Sternotomie
- 35.E1.12 ↔ Valvuloplastik der Aortenklappe über minimalinvasive Thorakotomie (partielle obere Sternotomie, laterale Thorakotomie)
- 35.E1.13 ↔ Valvuloplastik der Aortenklappe, endovaskulärer Zugang
- 35.E1.14 ↔ Valvuloplastik der Aortenklappe kathetergesteuert, transapikal
- 35.E2.00 ↔ Valvuloplastik der Mitralklappe, n.n.bez.
- 35.E2.09 ↔ Valvuloplastik der Mitralklappe, sonstige
- 35.E2.11 ↔ Valvuloplastik der Mitralklappe über vollständige Sternotomie
- 35.E2.12 ↔ Valvuloplastik der Mitralklappe über minimalinvasive Thorakotomie (partielle obere Sternotomie, laterale Thorakotomie)
- 35.E2.13 ↔ Valvuloplastik der Mitralklappe, endovaskulärer Zugang, transarteriell
- 35.E2.14 ↔ Valvuloplastik der Mitralklappe, endovaskulärer Zugang, transvenös
- 35.E2.15 ↔ Valvuloplastik der Mitralklappe kathetergesteuert, transapikal
- 35.E3.00 ↔ Valvuloplastik der Pulmonalklappe, n.n.bez.
- 35.E3.09 ↔ Valvuloplastik der Pulmonalklappe, sonstige
- 35.E3.11 ↔ Valvuloplastik der Pulmonalklappe über vollständige Sternotomie
- 35.E3.12 ↔ Valvuloplastik der Pulmonalklappe über minimalinvasive Thorakotomie (partielle obere Sternotomie, laterale Thorakotomie)
- 35.E3.13 ↔ Valvuloplastik der Pulmonalklappe, endovaskulärer Zugang
- 35.E3.14 ↔ Valvuloplastik der Pulmonalklappe kathetergesteuert, transapikal
- 35.E4.00 ↔ Valvuloplastik der Trikuspidalklappe, n.n.bez.
- 35.E4.09 ↔ Valvuloplastik der Trikuspidalklappe, sonstige
- 35.E4.11 ↔ Valvuloplastik der Trikuspidalklappe über vollständige Sternotomie
- 35.E4.12 ↔ Valvuloplastik der Trikuspidalklappe über minimalinvasive Thorakotomie (partielle obere Sternotomie, laterale Thorakotomie)
- 35.E4.14 ↔ Valvuloplastik der Trikuspidalklappe kathetergesteuert, transapikal
- 35.E4.15 ↔ Valvuloplastik der Trikuspidalklappe, endovaskulärer Zugang, transarteriell
- 35.E4.16 ↔ Valvuloplastik der Trikuspidalklappe, endovaskulärer Zugang, transvenös
- 35.F1.00 ↔ Aortenklappenersatz durch Herzklappenprothese oder klappentragende Gefäßprothese, n.n.bez.
- 35.F1.09 ↔ Aortenklappenersatz durch Herzklappenprothese oder klappentragende Gefäßprothese, sonstige
- 35.F1.11 ↔ Aortenklappenersatz durch Allograft [Homograft], über vollständige Sternotomie
- 35.F1.12 ↔ Aortenklappenersatz durch Allograft [Homograft], über minimalinvasive Thorakotomie (partielle obere Sternotomie, laterale Thorakotomie)
- 35.F1.21 ↔ Aortenklappenersatz durch Xenograft (Bioprothese), über vollständige Sternotomie
- 35.F1.22 ↔ Aortenklappenersatz durch Xenograft (Bioprothese), über minimalinvasive Thorakotomie (partielle obere Sternotomie, laterale Thorakotomie)
- 35.F1.23 ↔ Aortenklappenersatz durch Xenograft (Bioprothese), endovaskulärer Zugang
- 35.F1.24 ↔ Aortenklappenersatz durch Xenograft (Bioprothese), transapikal
- 35.F1.25 ↔ Aortenklappenersatz durch Xenograft (Bioprothese), transapikal, mit Verwendung eines perkutanen apikalen Zugangs- und Verschlussystems

- 35.F1.26 ↔ Aortenklappenersatz durch Xenograft (Bioprothese), endovaskulärer Zugang, transcavalärer Zugang
- 35.F1.31 ↔ Aortenklappenersatz durch Xenograft, stentless, über vollständige Sternotomie
- 35.F1.32 ↔ Aortenklappenersatz durch Xenograft, stentless, über minimalinvasive Thorakotomie (partielle obere Sternotomie, laterale Thorakotomie)
- 35.F1.33 ↔ Aortenklappenersatz durch Xenograft, stentless, endovaskulärer Zugang
- 35.F1.34 ↔ Aortenklappenersatz durch Xenograft, stentless, transapikal
- 35.F1.35 ↔ Aortenklappenersatz durch Xenograft, stentless, transapikal, mit Verwendung eines perkutanen apikalen Zugangs- und Verschlusssystems
- 35.F1.41 ↔ Aortenklappenersatz durch selbstexpandierendes Xenograft, nahtfrei, über vollständige Sternotomie
- 35.F1.42 ↔ Aortenklappenersatz durch selbstexpandierendes Xenograft, nahtfrei, über minimalinvasive Thorakotomie (partielle obere Sternotomie, laterale Thorakotomie)
- 35.F1.43 ↔ Aortenklappenersatz durch selbstexpandierendes Xenograft, nahtfrei, endovaskulärer Zugang
- 35.F1.44 ↔ Aortenklappenersatz durch selbstexpandierendes Xenograft, nahtfrei, transapikal
- 35.F1.45 ↔ Aortenklappenersatz durch selbstexpandierendes Xenograft, nahtfrei, transapikal, mit Verwendung eines perkutanen apikalen Zugangs- und Verschlusssystems
- 35.F1.51 ↔ Aortenklappenersatz durch mechanische Prothese, über vollständige Sternotomie
- 35.F1.52 ↔ Aortenklappenersatz durch mechanische Prothese, über minimalinvasive Thorakotomie (partielle obere Sternotomie, laterale Thorakotomie)
- 35.F1.61 ↔ Aortenklappenersatz durch klappentragende Gefäßprothese, biologisch, über vollständige Sternotomie
- 35.F1.62 ↔ Aortenklappenersatz durch klappentragende Gefäßprothese, biologisch, über minimalinvasive Thorakotomie (partielle obere Sternotomie, laterale Thorakotomie)
- 35.F1.71 ↔ Aortenklappenersatz durch klappentragende Gefäßprothese, mechanisch, über vollständige Sternotomie
- 35.F1.72 ↔ Aortenklappenersatz durch klappentragende Gefäßprothese, mechanisch, über minimalinvasive Thorakotomie (partielle obere Sternotomie, laterale Thorakotomie)
- 35.F1.81 ↔ Aortenklappenersatz durch dezellularisiertes Allograft [Homograft], über vollständige Sternotomie
- 35.F1.82 ↔ Aortenklappenersatz durch dezellularisiertes Allograft [Homograft], über minimalinvasive Thorakotomie (partielle obere Sternotomie, laterale Thorakotomie)
- 35.F1.A2 ↔ Aortenklappenersatz durch ballonexpandierendes Xenograft mit Fixierungsnähten, über minimalinvasive Thorakotomie (partielle obere Sternotomie, laterale Thorakotomie)
- 35.F1.B2 ↔ Aortenklappenersatz durch kalziumabweisendes Xenograft, über minimalinvasive Thorakotomie (partielle obere Sternotomie, laterale Thorakotomie)
- 35.F2.00 ↔ Mitralklappenersatz durch Herzklappenprothese, n.n.bez.
- 35.F2.09 ↔ Mitralklappenersatz durch Herzklappenprothese, sonstige
- 35.F2.11 ↔ Mitralklappenersatz durch Allograft [Homograft], über vollständige Sternotomie
- 35.F2.12 ↔ Mitralklappenersatz durch Allograft [Homograft], über minimalinvasive Thorakotomie (partielle obere Sternotomie, laterale Thorakotomie)
- 35.F2.21 ↔ Mitralklappenersatz durch Xenograft (Bioprothese), über vollständige Sternotomie
- 35.F2.22 ↔ Mitralklappenersatz durch Xenograft (Bioprothese), über minimalinvasive Thorakotomie (partielle obere Sternotomie, laterale Thorakotomie)
- 35.F2.23 ↔ Mitralklappenersatz durch Xenograft (Bioprothese), endovaskulärer Zugang
- 35.F2.24 ↔ Mitralklappenersatz durch Xenograft (Bioprothese), transapikal
- 35.F2.25 ↔ Mitralklappenersatz durch Xenograft (Bioprothese), transapikal mit Verwendung eines perkutanen apikalen Zugangs- und Verschlusssystems
- 35.F2.26 ↔ Mitralklappenersatz durch Xenograft (Bioprothese) mit transapikaler Verankerung
- 35.F2.31 ↔ Mitralklappenersatz durch Xenograft, stentless, über vollständige Sternotomie
- 35.F2.32 ↔ Mitralklappenersatz durch Xenograft, stentless, über minimalinvasive Thorakotomie (partielle obere Sternotomie, laterale Thorakotomie)
- 35.F2.33 ↔ Mitralklappenersatz durch Xenograft, stentless, endovaskulärer Zugang
- 35.F2.34 ↔ Mitralklappenersatz durch Xenograft, stentless, transapikal
- 35.F2.51 ↔ Mitralklappenersatz durch mechanische Prothese, über vollständige Sternotomie
- 35.F2.52 ↔ Mitralklappenersatz durch mechanische Prothese, über minimalinvasive Thorakotomie (partielle obere Sternotomie, laterale Thorakotomie)
- 35.F3.00 ↔ Pulmonalklappenersatz durch Herzklappenprothese oder klappentragende Gefäßprothese, n.n.bez.
- 35.F3.00 ↔ Pulmonalklappenersatz durch Herzklappenprothese oder klappentragende Gefäßprothese, n.n.bez.
- 35.F3.09 ↔ Pulmonalklappenersatz durch Herzklappenprothese oder klappentragende Gefäßprothese, sonstige
- 35.F3.09 ↔ Pulmonalklappenersatz durch Herzklappenprothese oder klappentragende Gefäßprothese, sonstige
- 35.F3.11 ↔ Pulmonalklappenersatz durch Allograft [Homograft], über vollständige Sternotomie
- 35.F3.11 ↔ Pulmonalklappenersatz durch Allograft [Homograft], über vollständige Sternotomie
- 35.F3.12 ↔ Pulmonalklappenersatz durch Allograft [Homograft], über minimalinvasive Thorakotomie (partielle obere Sternotomie, laterale Thorakotomie)
- 35.F3.12 ↔ Pulmonalklappenersatz durch Allograft [Homograft], über minimalinvasive Thorakotomie (partielle obere Sternotomie, laterale Thorakotomie)
- 35.F3.21 ↔ Pulmonalklappenersatz durch Xenograft (Bioprothese), über vollständige Sternotomie
- 35.F3.21 ↔ Pulmonalklappenersatz durch Xenograft (Bioprothese), über vollständige Sternotomie
- 35.F3.22 ↔ Pulmonalklappenersatz durch Xenograft (Bioprothese), über minimalinvasive Thorakotomie (partielle obere Sternotomie, laterale Thorakotomie)
- 35.F3.22 ↔ Pulmonalklappenersatz durch Xenograft (Bioprothese), über minimalinvasive Thorakotomie (partielle obere Sternotomie, laterale Thorakotomie)
- 35.F3.23 ↔ Pulmonalklappenersatz durch Xenograft (Bioprothese), endovaskulärer Zugang
- 35.F3.24 ↔ Pulmonalklappenersatz durch Xenograft (Bioprothese), transapikal
- 35.F3.25 ↔ Pulmonalklappenersatz durch Xenograft (Bioprothese), transapikal, mit Verwendung eines perkutanen apikalen Zugangs- und Verschlusssystems
- 35.F3.31 ↔ Pulmonalklappenersatz durch Xenograft, stentless, über vollständige Sternotomie
- 35.F3.31 ↔ Pulmonalklappenersatz durch Xenograft, stentless, über vollständige Sternotomie
- 35.F3.32 ↔ Pulmonalklappenersatz durch Xenograft, stentless, über minimalinvasive Thorakotomie (partielle obere Sternotomie, laterale Thorakotomie)
- 35.F3.32 ↔ Pulmonalklappenersatz durch Xenograft, stentless, über minimalinvasive Thorakotomie (partielle obere Sternotomie, laterale Thorakotomie)

- 35.F3.32 ↔ Pulmonalklappenersatz durch Xenograft, stentless, über minimalinvasive Thorakotomie (partielle obere Sternotomie, laterale Thorakotomie)
- 35.F3.33 ↔ Pulmonalklappenersatz durch Xenograft, stentless, endovaskulärer Zugang
- 35.F3.34 ↔ Pulmonalklappenersatz durch Xenograft, stentless, transapikal
- 35.F3.35 ↔ Pulmonalklappenersatz durch Xenograft, stentless, transapikal, mit Verwendung eines perkutanen apikalen Zugangs- und Verschlusssystems
- 35.F3.51 ↔ Pulmonalklappenersatz durch mechanische Prothese, über vollständige Sternotomie
- 35.F3.51 ↔ Pulmonalklappenersatz durch mechanische Prothese, über vollständige Sternotomie
- 35.F3.52 ↔ Pulmonalklappenersatz durch mechanische Prothese, über minimalinvasive Thorakotomie (partielle obere Sternotomie, laterale Thorakotomie)
- 35.F3.52 ↔ Pulmonalklappenersatz durch mechanische Prothese, über minimalinvasive Thorakotomie (partielle obere Sternotomie, laterale Thorakotomie)
- 35.F3.61 ↔ Pulmonalklappenersatz durch klappentragende Gefässprothese, biologisch, über vollständige Sternotomie
- 35.F3.61 ↔ Pulmonalklappenersatz durch klappentragende Gefässprothese, biologisch, über vollständige Sternotomie
- 35.F3.62 ↔ Pulmonalklappenersatz durch klappentragende Gefässprothese, biologisch, über minimalinvasive Thorakotomie (partielle obere Sternotomie, laterale Thorakotomie)
- 35.F3.62 ↔ Pulmonalklappenersatz durch klappentragende Gefässprothese, biologisch, über minimalinvasive Thorakotomie (partielle obere Sternotomie, laterale Thorakotomie)
- 35.F3.71 ↔ Pulmonalklappenersatz durch klappentragende Gefässprothese, mechanisch, über vollständige Sternotomie
- 35.F3.71 ↔ Pulmonalklappenersatz durch klappentragende Gefässprothese, mechanisch, über vollständige Sternotomie
- 35.F3.72 ↔ Pulmonalklappenersatz durch klappentragende Gefässprothese, mechanisch, über minimalinvasive Thorakotomie (partielle obere Sternotomie, laterale Thorakotomie)
- 35.F3.72 ↔ Pulmonalklappenersatz durch klappentragende Gefässprothese, mechanisch, über minimalinvasive Thorakotomie (partielle obere Sternotomie, laterale Thorakotomie)
- 35.F3.81 ↔ Pulmonalklappenersatz durch dezellularisiertes Allograft [Homograft], über vollständige Sternotomie
- 35.F3.81 ↔ Pulmonalklappenersatz durch dezellularisiertes Allograft [Homograft], über vollständige Sternotomie
- 35.F3.82 ↔ Pulmonalklappenersatz durch dezellularisiertes Allograft [Homograft], über minimalinvasive Thorakotomie (partielle obere Sternotomie, laterale Thorakotomie)
- 35.F3.82 ↔ Pulmonalklappenersatz durch dezellularisiertes Allograft [Homograft], über minimalinvasive Thorakotomie (partielle obere Sternotomie, laterale Thorakotomie)
- 35.F4.00 ↔ Trikuspidalklappenersatz durch Herzklappenprothese, n.n.bez.
- 35.F4.09 ↔ Trikuspidalklappenersatz durch Herzklappenprothese, sonstige
- 35.F4.11 ↔ Trikuspidalklappenersatz durch Allograft [Homograft], über vollständige Sternotomie
- 35.F4.12 ↔ Trikuspidalklappenersatz durch Allograft [Homograft], über minimalinvasive Thorakotomie (partielle obere Sternotomie, laterale Thorakotomie)
- 35.F4.21 ↔ Trikuspidalklappenersatz durch Xenograft (Bioprothese), über vollständige Sternotomie
- 35.F4.22 ↔ Trikuspidalklappenersatz durch Xenograft (Bioprothese), über minimalinvasive Thorakotomie (partielle obere Sternotomie, laterale Thorakotomie)
- 35.F4.23 ↔ Trikuspidalklappenersatz durch Xenograft (Bioprothese), endovaskulärer Zugang
- 35.F4.24 ↔ Trikuspidalklappenersatz durch Xenograft (Bioprothese), transapikal
- 35.F4.31 ↔ Trikuspidalklappenersatz durch Xenograft, stentless, über vollständige Sternotomie
- 35.F4.32 ↔ Trikuspidalklappenersatz durch Xenograft, stentless, über minimalinvasive Thorakotomie (partielle obere Sternotomie, laterale Thorakotomie)
- 35.F4.33 ↔ Trikuspidalklappenersatz durch Xenograft, stentless, endovaskulärer Zugang
- 35.F4.34 ↔ Trikuspidalklappenersatz durch Xenograft, stentless, transapikal
- 35.F4.51 ↔ Trikuspidalklappenersatz durch mechanische Prothese, über vollständige Sternotomie
- 35.F4.52 ↔ Trikuspidalklappenersatz durch mechanische Prothese, über minimalinvasive Thorakotomie (partielle obere Sternotomie, laterale Thorakotomie)
- 35.G0 ↔ Revision eines Herzklappenersatzes, n.n.bez.
- 35.G1.11 ↔ Revision eines Aortenklappenersatzes, über vollständige Sternotomie
- 35.G1.12 ↔ Revision eines Aortenklappenersatzes, über minimalinvasive Thorakotomie (partielle obere Sternotomie, laterale Thorakotomie)
- 35.G1.13 ↔ Revision eines Aortenklappenersatzes, endovaskulärer Zugang
- 35.G1.14 ↔ Revision eines Aortenklappenersatzes, transapikal
- 35.G2.11 ↔ Revision eines Mitralklappenersatzes, über vollständige Sternotomie
- 35.G2.12 ↔ Revision eines Mitralklappenersatzes, über minimalinvasive Thorakotomie (partielle obere Sternotomie, laterale Thorakotomie)
- 35.G2.13 ↔ Revision eines Mitralklappenersatzes, endovaskulärer Zugang
- 35.G2.14 ↔ Revision eines Mitralklappenersatzes, transapikal
- 35.G3.11 ↔ Revision eines Pulmonalklappenersatzes, über vollständige Sternotomie
- 35.G3.12 ↔ Revision eines Pulmonalklappenersatzes, über minimalinvasive Thorakotomie (partielle obere Sternotomie, laterale Thorakotomie)
- 35.G3.13 ↔ Revision eines Pulmonalklappenersatzes, endovaskulärer Zugang
- 35.G3.14 ↔ Revision eines Pulmonalklappenersatzes, transapikal
- 35.G4.11 ↔ Revision eines Trikuspidalklappenersatzes, über vollständige Sternotomie
- 35.G4.12 ↔ Revision eines Trikuspidalklappenersatzes, über minimalinvasive Thorakotomie (partielle obere Sternotomie, laterale Thorakotomie)
- 35.G4.13 ↔ Revision eines Trikuspidalklappenersatzes, endovaskulärer Zugang
- 35.G4.14 ↔ Revision eines Trikuspidalklappenersatzes, transapikal
- 35.G9 ↔ Revision eines Herzklappenersatzes, sonstige
- 35.H1.00 ↔ Entfernen sowie Implantation einer neuen Aortenklappenprothese oder klappentragenden Gefässprothese, n.n.bez.
- 35.H1.09 ↔ Entfernen sowie Implantation einer neuen Aortenklappenprothese oder klappentragenden Gefässprothese, sonstige
- 35.H1.11 ↔ Entfernen einer Aortenklappenprothese sowie Implantation eines Allografts [Homograft], über vollständige Sternotomie
- 35.H1.12 ↔ Entfernen einer Aortenklappenprothese sowie Implantation eines Allografts [Homograft], über minimalinvasive Thorakotomie (partielle obere Sternotomie, laterale Thorakotomie)

- 35.H1.21 ↔ Entfernen einer Aortenklappenprothese sowie Implantation eines Xenografts (Bioprothese), über vollständige Sternotomie
- 35.H1.22 ↔ Entfernen einer Aortenklappenprothese sowie Implantation eines Xenografts (Bioprothese), über minimalinvasive Thorakotomie (partielle obere Sternotomie, laterale Thorakotomie)
- 35.H1.31 ↔ Entfernen einer Aortenklappenprothese sowie Implantation eines Xenografts, stentless, über vollständige Sternotomie
- 35.H1.32 ↔ Entfernen einer Aortenklappenprothese sowie Implantation eines Xenografts, stentless, über minimalinvasive Thorakotomie (partielle obere Sternotomie, laterale Thorakotomie)
- 35.H1.41 ↔ Entfernen einer Aortenklappenprothese sowie Implantation eines selbstexpandierenden Xenografts, nahtfrei, über vollständige Sternotomie
- 35.H1.42 ↔ Entfernen einer Aortenklappenprothese sowie Implantation eines selbstexpandierenden Xenografts, nahtfrei, über minimalinvasive Thorakotomie (partielle obere Sternotomie, laterale Thorakotomie)
- 35.H1.51 ↔ Entfernen einer Aortenklappenprothese sowie Implantation einer mechanischen Prothese, über vollständige Sternotomie
- 35.H1.52 ↔ Entfernen einer Aortenklappenprothese sowie Implantation einer mechanischen Prothese, über minimalinvasive Thorakotomie (partielle obere Sternotomie, laterale Thorakotomie)
- 35.H1.61 ↔ Entfernen einer Aortenklappenprothese sowie Implantation einer klappentragenden Gefäßprothese, biologisch, über vollständige Sternotomie
- 35.H1.62 ↔ Entfernen einer Aortenklappenprothese sowie Implantation einer klappentragenden Gefäßprothese, biologisch, über minimalinvasive Thorakotomie (partielle obere Sternotomie, laterale Thorakotomie)
- 35.H1.71 ↔ Entfernen einer Aortenklappenprothese sowie Implantation einer klappentragenden Gefäßprothese, mechanisch, über vollständige Sternotomie
- 35.H1.72 ↔ Entfernen einer Aortenklappenprothese sowie Implantation einer klappentragenden Gefäßprothese, mechanisch, über minimalinvasive Thorakotomie (partielle obere Sternotomie, laterale Thorakotomie)
- 35.H1.81 ↔ Entfernen einer Aortenklappenprothese sowie Implantation eines dezellularisierten Allografts [Homograft], über vollständige Sternotomie
- 35.H1.82 ↔ Entfernen einer Aortenklappenprothese sowie Implantation eines dezellularisierten Allografts [Homograft], über minimalinvasive Thorakotomie (partielle obere Sternotomie, laterale Thorakotomie)
- 35.H1.A2 ↔ Entfernen einer Aortenklappenprothese sowie Implantation eines ballonexpandierenden Xenografts mit Fixierungsnähten, über minimalinvasive Thorakotomie (partielle obere Sternotomie, laterale Thorakotomie)
- 35.H1.B2 ↔ Entfernen einer Aortenklappenprothese sowie Implantation eines kalziumabweisenden Xenografts, über minimalinvasive Thorakotomie (partielle obere Sternotomie, laterale Thorakotomie)
- 35.H2.00 ↔ Entfernen sowie Implantation einer neuen Mitralklappenprothese, n.n.bez.
- 35.H2.09 ↔ Entfernen sowie Implantation einer neuen Mitralklappenprothese, sonstige
- 35.H2.11 ↔ Entfernen einer Mitralklappenprothese sowie Implantation eines Allografts [Homograft], über vollständige Sternotomie
- 35.H2.12 ↔ Entfernen einer Mitralklappenprothese sowie Implantation eines Allografts [Homograft], über minimalinvasive Thorakotomie (partielle obere Sternotomie, laterale Thorakotomie)
- 35.H2.21 ↔ Entfernen einer Mitralklappenprothese sowie Implantation eines Xenografts (Bioprothese), über vollständige Sternotomie
- 35.H2.22 ↔ Entfernen einer Mitralklappenprothese sowie Implantation eines Xenografts (Bioprothese), über minimalinvasive Thorakotomie (partielle obere Sternotomie, laterale Thorakotomie)
- 35.H2.23 ↔ Entfernen einer Mitralklappenprothese sowie Implantation eines Xenografts (Bioprothese), endovaskulärer Zugang
- 35.H2.23 ↔ Entfernen einer Mitralklappenprothese sowie Implantation eines Xenografts (Bioprothese), endovaskulärer Zugang
- 35.H2.24 ↔ Entfernen einer Mitralklappenprothese sowie Implantation eines Xenografts (Bioprothese), transapikal
- 35.H2.24 ↔ Entfernen einer Mitralklappenprothese sowie Implantation eines Xenografts (Bioprothese), transapikal
- 35.H2.25 ↔ Entfernen einer Mitralklappenprothese sowie Implantation eines Xenografts (Bioprothese), transapikal mit Verwendung eines perkutanen apikalen Zugangs- und Verschlusssystems
- 35.H2.25 ↔ Entfernen einer Mitralklappenprothese sowie Implantation eines Xenografts (Bioprothese), transapikal mit Verwendung eines perkutanen apikalen Zugangs- und Verschlusssystems
- 35.H2.26 ↔ Entfernen einer Mitralklappenprothese sowie Implantation eines Xenografts (Bioprothese) mit transapikaler Verankerung
- 35.H2.26 ↔ Entfernen einer Mitralklappenprothese sowie Implantation eines Xenografts (Bioprothese) mit transapikaler Verankerung
- 35.H2.31 ↔ Entfernen einer Mitralklappenprothese sowie Implantation eines Xenografts, stentless, über vollständige Sternotomie
- 35.H2.32 ↔ Entfernen einer Mitralklappenprothese sowie Implantation eines Xenografts, stentless, über minimalinvasive Thorakotomie (partielle obere Sternotomie, laterale Thorakotomie)
- 35.H2.33 ↔ Entfernen einer Mitralklappenprothese sowie Implantation eines Xenografts, stentless, endovaskulärer Zugang
- 35.H2.33 ↔ Entfernen einer Mitralklappenprothese sowie Implantation eines Xenografts, stentless, endovaskulärer Zugang
- 35.H2.34 ↔ Entfernen einer Mitralklappenprothese sowie Implantation eines Xenografts, stentless, transapikal
- 35.H2.34 ↔ Entfernen einer Mitralklappenprothese sowie Implantation eines Xenografts, stentless, transapikal
- 35.H2.51 ↔ Entfernen einer Mitralklappenprothese sowie Implantation einer mechanischen Prothese, über vollständige Sternotomie
- 35.H2.52 ↔ Entfernen einer Mitralklappenprothese sowie Implantation einer mechanischen Prothese, über minimalinvasive Thorakotomie (partielle obere Sternotomie, laterale Thorakotomie)
- 35.H3.00 ↔ Entfernen sowie Implantation einer neuen Pulmonalklappenprothese oder klappentragenden Gefäßprothese, n.n.bez.
- 35.H3.00 ↔ Entfernen sowie Implantation einer neuen Pulmonalklappenprothese oder klappentragenden Gefäßprothese, n.n.bez.
- 35.H3.09 ↔ Entfernen sowie Implantation einer neuen Pulmonalklappenprothese oder klappentragenden Gefäßprothese, sonstige

- 35.H3.09 ↔ Entfernen sowie Implantation einer neuen Pulmonalklappenprothese oder klappentragenden Gefäßprothese, sonstige
- 35.H3.11 ↔ Entfernen einer Pulmonalklappenprothese sowie Implantation eines Allografts [Homograft], über vollständige Sternotomie
- 35.H3.11 ↔ Entfernen einer Pulmonalklappenprothese sowie Implantation eines Allografts [Homograft], über vollständige Sternotomie
- 35.H3.12 ↔ Entfernen einer Pulmonalklappenprothese sowie Implantation eines Allografts [Homograft], über minimalinvasive Thorakotomie (partielle obere Sternotomie, laterale Thorakotomie)
- 35.H3.12 ↔ Entfernen einer Pulmonalklappenprothese sowie Implantation eines Allografts [Homograft], über minimalinvasive Thorakotomie (partielle obere Sternotomie, laterale Thorakotomie)
- 35.H3.21 ↔ Entfernen einer Pulmonalklappenprothese sowie Implantation eines Xenografts (Bioprothese), über vollständige Sternotomie
- 35.H3.21 ↔ Entfernen einer Pulmonalklappenprothese sowie Implantation eines Xenografts (Bioprothese), über vollständige Sternotomie
- 35.H3.22 ↔ Entfernen einer Pulmonalklappenprothese sowie Implantation eines Xenografts (Bioprothese), über minimalinvasive Thorakotomie (partielle obere Sternotomie, laterale Thorakotomie)
- 35.H3.22 ↔ Entfernen einer Pulmonalklappenprothese sowie Implantation eines Xenografts (Bioprothese), über minimalinvasive Thorakotomie (partielle obere Sternotomie, laterale Thorakotomie)
- 35.H3.31 ↔ Entfernen einer Pulmonalklappenprothese sowie Implantation eines Xenografts, stentless, über vollständige Sternotomie
- 35.H3.31 ↔ Entfernen einer Pulmonalklappenprothese sowie Implantation eines Xenografts, stentless, über vollständige Sternotomie
- 35.H3.32 ↔ Entfernen einer Pulmonalklappenprothese sowie Implantation eines Xenografts, stentless, über minimalinvasive Thorakotomie (partielle obere Sternotomie, laterale Thorakotomie)
- 35.H3.32 ↔ Entfernen einer Pulmonalklappenprothese sowie Implantation eines Xenografts, stentless, über minimalinvasive Thorakotomie (partielle obere Sternotomie, laterale Thorakotomie)
- 35.H3.51 ↔ Entfernen einer Pulmonalklappenprothese sowie Implantation einer mechanischen Prothese, über vollständige Sternotomie
- 35.H3.51 ↔ Entfernen einer Pulmonalklappenprothese sowie Implantation einer mechanischen Prothese, über vollständige Sternotomie
- 35.H3.52 ↔ Entfernen einer Pulmonalklappenprothese sowie Implantation einer mechanischen Prothese, über minimalinvasive Thorakotomie (partielle obere Sternotomie, laterale Thorakotomie)
- 35.H3.52 ↔ Entfernen einer Pulmonalklappenprothese sowie Implantation einer mechanischen Prothese, über minimalinvasive Thorakotomie (partielle obere Sternotomie, laterale Thorakotomie)
- 35.H3.61 ↔ Entfernen einer Pulmonalklappenprothese sowie Implantation einer klappentragenden Gefäßprothese, biologisch, über vollständige Sternotomie
- 35.H3.61 ↔ Entfernen einer Pulmonalklappenprothese sowie Implantation einer klappentragenden Gefäßprothese, biologisch, über vollständige Sternotomie
- 35.H3.62 ↔ Entfernen einer Pulmonalklappenprothese sowie Implantation einer klappentragenden Gefäßprothese, biologisch, über minimalinvasive Thorakotomie (partielle obere Sternotomie, laterale Thorakotomie)
- 35.H3.62 ↔ Entfernen einer Pulmonalklappenprothese sowie Implantation einer klappentragenden Gefäßprothese, biologisch, über minimalinvasive Thorakotomie (partielle obere Sternotomie, laterale Thorakotomie)
- 35.H3.71 ↔ Entfernen einer Pulmonalklappenprothese sowie Implantation einer klappentragenden Gefäßprothese, mechanisch, über vollständige Sternotomie
- 35.H3.71 ↔ Entfernen einer Pulmonalklappenprothese sowie Implantation einer klappentragenden Gefäßprothese, mechanisch, über vollständige Sternotomie
- 35.H3.72 ↔ Entfernen einer Pulmonalklappenprothese sowie Implantation einer klappentragenden Gefäßprothese, mechanisch, über minimalinvasive Thorakotomie (partielle obere Sternotomie, laterale Thorakotomie)
- 35.H3.72 ↔ Entfernen einer Pulmonalklappenprothese sowie Implantation einer klappentragenden Gefäßprothese, mechanisch, über minimalinvasive Thorakotomie (partielle obere Sternotomie, laterale Thorakotomie)
- 35.H3.81 ↔ Entfernen einer Pulmonalklappenprothese sowie Implantation eines dezellularisierten Allografts [Homograft], über vollständige Sternotomie
- 35.H3.81 ↔ Entfernen einer Pulmonalklappenprothese sowie Implantation eines dezellularisierten Allografts [Homograft], über vollständige Sternotomie
- 35.H3.82 ↔ Entfernen einer Pulmonalklappenprothese sowie Implantation eines dezellularisierten Allografts [Homograft], über minimalinvasive Thorakotomie (partielle obere Sternotomie, laterale Thorakotomie)
- 35.H3.82 ↔ Entfernen einer Pulmonalklappenprothese sowie Implantation eines dezellularisierten Allografts [Homograft], über minimalinvasive Thorakotomie (partielle obere Sternotomie, laterale Thorakotomie)
- 35.H4.00 ↔ Entfernen sowie Implantation einer neuen Trikuspidalklappenprothese, n.n.bez.
- 35.H4.09 ↔ Entfernen sowie Implantation einer neuen Trikuspidalklappenprothese, sonstige
- 35.H4.11 ↔ Entfernen einer Trikuspidalklappenprothese sowie Implantation eines Allografts [Homograft], über vollständige Sternotomie
- 35.H4.12 ↔ Entfernen einer Trikuspidalklappenprothese sowie Implantation eines Allografts [Homograft], über minimalinvasive Thorakotomie (partielle obere Sternotomie, laterale Thorakotomie)
- 35.H4.21 ↔ Entfernen einer Trikuspidalklappenprothese sowie Implantation eines Xenografts (Bioprothese), über vollständige Sternotomie
- 35.H4.22 ↔ Entfernen einer Trikuspidalklappenprothese sowie Implantation eines Xenografts (Bioprothese), über minimalinvasive Thorakotomie (partielle obere Sternotomie, laterale Thorakotomie)
- 35.H4.23 ↔ Entfernen einer Trikuspidalklappenprothese sowie Implantation eines Xenografts (Bioprothese), endovaskulärer Zugang
- 35.H4.23 ↔ Entfernen einer Trikuspidalklappenprothese sowie Implantation eines Xenografts (Bioprothese), endovaskulärer Zugang
- 35.H4.31 ↔ Entfernen einer Trikuspidalklappenprothese sowie Implantation eines Xenografts, stentless, über vollständige Sternotomie

35.H4.32 ↔ Entfernen einer Trikuspidalklappenprothese sowie Implantation eines Xenografts, stentless, über minimalinvasive Thorakotomie (partielle obere Sternotomie, laterale Thorakotomie)	36.08.00 ↔ Implantation von Stents in Koronararterien, perkutan-transluminal, n.n.bez.
35.H4.33 ↔ Entfernen einer Trikuspidalklappenprothese sowie Implantation eines Xenografts, stentless, endovaskulärer Zugang	36.08.09 ↔ Implantation von Stents in Koronararterien, perkutan-transluminal, sonstige
35.H4.33 ↔ Entfernen einer Trikuspidalklappenprothese sowie Implantation eines Xenografts, stentless, endovaskulärer Zugang	36.08.11 ↔ Implantation perkutan-transluminal von Stents ohne Medikamentenfreisetzung, in einer Koronararterie
35.H4.51 ↔ Entfernen einer Trikuspidalklappenprothese sowie Implantation einer mechanischen Prothese, über vollständige Sternotomie	36.08.12 ↔ Implantation perkutan-transluminal von Stents ohne Medikamentenfreisetzung, in mehreren Koronararterien
35.H4.52 ↔ Entfernen einer Trikuspidalklappenprothese sowie Implantation einer mechanischen Prothese, über minimalinvasive Thorakotomie (partielle obere Sternotomie, laterale Thorakotomie)	36.08.13 ↔ Implantation perkutan-transluminal von selbstexpandierenden Stents ohne Medikamentenfreisetzung, in einer Koronararterie
35.I1.11 ↔ Operation nach Brock	36.08.14 ↔ Implantation perkutan-transluminal von selbstexpandierenden Stents ohne Medikamentenfreisetzung, in mehreren Koronararterien
35.I2.11 ↔ Operation nach Ross	36.08.15 ↔ Implantation perkutan-transluminal eines Bifurkationsstents ohne Medikamentenfreisetzung in Koronararterien
35.I3.11 ↔ Tirone David Operation	36.08.21 ↔ Implantation perkutan-transluminal von Stents mit Medikamentenfreisetzung, in einer Koronararterie
35.I3.12 ↔ Operation nach Yacoub	36.08.22 ↔ Implantation perkutan-transluminal von Stents mit Medikamentenfreisetzung, in mehreren Koronararterien
36.03.00 ↔ Koronarangioplastik am offenen Thorax, n.n.bez.	36.08.23 ↔ Implantation perkutan-transluminal von selbstexpandierenden Stents mit Medikamentenfreisetzung, in einer Koronararterie
36.03.09 ↔ Koronarangioplastik am offenen Thorax, sonstige	36.08.24 ↔ Implantation perkutan-transluminal von selbstexpandierenden Stents mit Medikamentenfreisetzung, in mehreren Koronararterien
36.03.11 ↔ Enderarteriektomie von Koronararterien, offen chirurgisch	36.08.25 ↔ Implantation perkutan-transluminal eines Bifurkationsstents mit Medikamentenfreisetzung in Koronararterien
36.03.12 ↔ Enderarteriektomie von Koronararterien mit Patch Graft, offen chirurgisch	36.08.31 ↔ Implantation perkutan-transluminal von beschichteten Stents in eine Koronararterie
36.03.21 ↔ Enderarteriektomie von Koronararterien, offen chirurgisch, mit Implantation von Stents ohne Medikamentenfreisetzung, in einer Koronararterie	36.08.32 ↔ Implantation perkutan-transluminal von beschichteten Stents in mehrere Koronararterien
36.03.22 ↔ Enderarteriektomie von Koronararterien, offen chirurgisch, mit Implantation von Stents ohne Medikamentenfreisetzung, in mehreren Koronararterien	36.09 ↔ Sonstige Koronararterien-Desobliteration
36.03.31 ↔ Enderarteriektomie von Koronararterien, offen chirurgisch, mit Implantation von selbstexpandierenden Stents ohne Medikamentenfreisetzung, in einer Koronararterie	36.0A ↔ Implantation perkutan-transluminal eines strömungsreduzierenden Drahtgeflechts in den Koronarsinus
36.03.32 ↔ Enderarteriektomie von Koronararterien, offen chirurgisch, mit Implantation von selbstexpandierenden Stents ohne Medikamentenfreisetzung, in mehreren Koronararterien	36.10 ↔ Aortokoronarer Bypass zur Myokard-Revaskularisation, n.n.bez.
36.03.41 ↔ Enderarteriektomie von Koronararterien, offen chirurgisch, mit Implantation eines Bifurkationsstents, ohne Medikamentenfreisetzung	36.11.00 ↔ Einfacher (aorto)koronarer Bypass, nach Technik und Material, n.n.bez.
36.03.51 ↔ Enderarteriektomie von Koronararterien, offen chirurgisch, mit Implantation von Stents mit Medikamentenfreisetzung, in einer Koronararterie	36.11.21 ↔ Einfacher (aorto)koronarer Bypass, offen chirurgisch (Thorakotomie, Minithorakotomie, Sternotomie), mit autogener Arterie, A. radialis
36.03.52 ↔ Enderarteriektomie von Koronararterien, offen chirurgisch, mit Implantation von Stents mit Medikamentenfreisetzung, in mehreren Koronararterien	36.11.22 ↔ Einfacher (aorto)koronarer Bypass, offen chirurgisch (Thorakotomie, Minithorakotomie, Sternotomie), mit autogener Arterie, A. mammaria interna (A. thoracica interna)
36.03.61 ↔ Enderarteriektomie von Koronararterien, offen chirurgisch, mit Implantation von selbstexpandierenden Stents mit Medikamentenfreisetzung, in einer Koronararterie	36.11.23 ↔ Einfacher (aorto)koronarer Bypass, offen chirurgisch (Thorakotomie, Minithorakotomie, Sternotomie), mit autogener Arterie, freies A. mammaria interna [A. thoracica interna] Transplantat [IMA-Transplantat]
36.03.62 ↔ Enderarteriektomie von Koronararterien, offen chirurgisch, mit Implantation von selbstexpandierenden Stents mit Medikamentenfreisetzung, in mehreren Koronararterien	36.11.24 ↔ Einfacher (aorto)koronarer Bypass, offen chirurgisch (Thorakotomie, Minithorakotomie, Sternotomie), mit autogener Arterie, A. abdominalis
36.03.71 ↔ Enderarteriektomie von Koronararterien, offen chirurgisch, mit Implantation eines Bifurkationsstents mit Medikamentenfreisetzung	36.11.25 ↔ Einfacher (aorto)koronarer Bypass, offen chirurgisch (Thorakotomie, Minithorakotomie, Sternotomie), mit autogener Arterie, sonstige Arterie
36.03.81 ↔ Enderarteriektomie von Koronararterien, offen chirurgisch, mit Implantation von beschichteten Stents in einer Koronararterie	36.11.26 ↔ Einfacher (aorto)koronarer Bypass, offen chirurgisch (Thorakotomie, Minithorakotomie, Sternotomie), mit autogener Vene, ohne externes Stabilisierungsnetz
36.03.82 ↔ Enderarteriektomie von Koronararterien, offen chirurgisch, mit Implantation von beschichteten Stents in mehreren Koronararterien	36.11.27 ↔ Einfacher (aorto)koronarer Bypass, offen chirurgisch (Thorakotomie, Minithorakotomie, Sternotomie), mit autogener Vene, mit externem Stabilisierungsnetz

36.11.28 ↔ Einfacher (aorto)koronarer Bypass, offen chirurgisch (Thorakotomie, Minithorakotomie, Sternotomie), mit Xenotransplantat	36.12.33 ↔ Zweifacher (aorto)koronarer Bypass, minimalinvasiv, mit autogener Arterie, freies A. mammaria interna [A. thoracica interna] Transplantat [IMA-Transplantat]
36.11.2A ↔ Einfacher (aorto)koronarer Bypass, offen chirurgisch (Thorakotomie, Minithorakotomie, Sternotomie), mit Gefäßprothese	36.12.34 ↔ Zweifacher (aorto)koronarer Bypass, minimalinvasiv, mit autogener Arterie, A. abdominalis
36.11.31 ↔ Einfacher (aorto)koronarer Bypass, minimalinvasiv, mit autogener Arterie, A. radialis	36.12.35 ↔ Zweifacher (aorto)koronarer Bypass, minimalinvasiv, mit autogener Arterie, sonstige Arterie
36.11.32 ↔ Einfacher (aorto)koronarer Bypass, minimalinvasiv, mit autogener Arterie, A. mammaria interna (A. thoracica interna)	36.12.36 ↔ Zweifacher (aorto)koronarer Bypass, minimalinvasiv, mit autogener Vene, ohne externes Stabilisierungsnetz
36.11.33 ↔ Einfacher (aorto)koronarer Bypass, minimalinvasiv, mit autogener Arterie, freies A. mammaria interna [A. thoracica interna] Transplantat [IMA-Transplantat]	36.12.37 ↔ Zweifacher (aorto)koronarer Bypass, minimalinvasiv, mit autogener Vene, mit externem Stabilisierungsnetz
36.11.34 ↔ Einfacher (aorto)koronarer Bypass, minimalinvasiv, mit autogener Arterie, A. abdominalis	36.12.38 ↔ Zweifacher (aorto)koronarer Bypass, minimalinvasiv, mit Xenotransplantat
36.11.35 ↔ Einfacher (aorto)koronarer Bypass, minimalinvasiv, mit autogener Arterie, sonstige Arterie	36.12.3A ↔ Zweifacher (aorto)koronarer Bypass, minimalinvasiv, mit Gefäßprothese
36.11.36 ↔ Einfacher (aorto)koronarer Bypass, minimalinvasiv, mit autogener Vene, ohne externes Stabilisierungsnetz	36.12.99 ↔ Zweifacher (aorto)koronarer Bypass, nach Material und Technik, sonstige
36.11.37 ↔ Einfacher (aorto)koronarer Bypass, minimalinvasiv, mit autogener Vene, mit externem Stabilisierungsnetz	36.13.00 ↔ Dreifacher (aorto)koronarer Bypass, nach Technik und Material, n.n.bez.
36.11.38 ↔ Einfacher (aorto)koronarer Bypass, minimalinvasiv, mit Xenotransplantat	36.13.21 ↔ Dreifacher (aorto)koronarer Bypass, offen chirurgisch (Thorakotomie, Minithorakotomie, Sternotomie), mit autogener Arterie, A. radialis
36.11.3A ↔ Einfacher (aorto)koronarer Bypass, minimalinvasiv, mit Gefäßprothese	36.13.22 ↔ Dreifacher (aorto)koronarer Bypass, offen chirurgisch (Thorakotomie, Minithorakotomie, Sternotomie), mit autogener Arterie, A. mammaria interna (A. thoracica interna)
36.11.99 ↔ Einfacher (aorto)koronarer Bypass, nach Technik und Material, sonstige	36.13.23 ↔ Dreifacher (aorto)koronarer Bypass, offen chirurgisch (Thorakotomie, Minithorakotomie, Sternotomie), mit autogener Arterie, freies A. mammaria interna [A. thoracica interna] Transplantat [IMA-Transplantat]
36.12.00 ↔ Zweifacher (aorto)koronarer Bypass, nach Technik und Material, n.n.bez.	36.13.24 ↔ Dreifacher (aorto)koronarer Bypass, offen chirurgisch (Thorakotomie, Minithorakotomie, Sternotomie), mit autogener Arterie, A. abdominalis
36.12.21 ↔ Zweifacher (aorto)koronarer Bypass, offen chirurgisch (Thorakotomie, Minithorakotomie, Sternotomie), mit autogener Arterie, A. radialis	36.13.25 ↔ Dreifacher (aorto)koronarer Bypass, offen chirurgisch (Thorakotomie, Minithorakotomie, Sternotomie), mit autogener Arterie, sonstige Arterie
36.12.22 ↔ Zweifacher (aorto)koronarer Bypass, offen chirurgisch (Thorakotomie, Minithorakotomie, Sternotomie), mit autogener Arterie, A. mammaria interna (A. thoracica interna)	36.13.26 ↔ Dreifacher (aorto)koronarer Bypass, offen chirurgisch (Thorakotomie, Minithorakotomie, Sternotomie), mit autogener Vene, ohne externes Stabilisierungsnetz
36.12.23 ↔ Zweifacher (aorto)koronarer Bypass, offen chirurgisch (Thorakotomie, Minithorakotomie, Sternotomie), mit autogener Arterie, freies A. mammaria interna [A. thoracica interna] Transplantat [IMA-Transplantat]	36.13.27 ↔ Dreifacher (aorto)koronarer Bypass, offen chirurgisch (Thorakotomie, Minithorakotomie, Sternotomie), mit autogener Vene, mit externem Stabilisierungsnetz
36.12.24 ↔ Zweifacher (aorto)koronarer Bypass, offen chirurgisch (Thorakotomie, Minithorakotomie, Sternotomie), mit autogener Arterie, A. abdominalis	36.13.28 ↔ Dreifacher (aorto)koronarer Bypass, offen chirurgisch (Thorakotomie, Minithorakotomie, Sternotomie), mit Xenotransplantat
36.12.25 ↔ Zweifacher (aorto)koronarer Bypass, offen chirurgisch (Thorakotomie, Minithorakotomie, Sternotomie), mit autogener Arterie, sonstige Arterie	36.13.2A ↔ Dreifacher (aorto)koronarer Bypass, offen chirurgisch (Thorakotomie, Minithorakotomie, Sternotomie), mit Gefäßprothese
36.12.26 ↔ Zweifacher (aorto)koronarer Bypass, offen chirurgisch (Thorakotomie, Minithorakotomie, Sternotomie), mit autogener Vene, ohne externes Stabilisierungsnetz	36.13.31 ↔ Dreifacher (aorto)koronarer Bypass, minimalinvasiv, mit autogener Arterie, A. radialis
36.12.27 ↔ Zweifacher (aorto)koronarer Bypass, offen chirurgisch (Thorakotomie, Minithorakotomie, Sternotomie), mit autogener Vene, mit externem Stabilisierungsnetz	36.13.32 ↔ Dreifacher (aorto)koronarer Bypass, minimalinvasiv, mit autogener Arterie, A. mammaria interna (A. thoracica interna)
36.12.28 ↔ Zweifacher (aorto)koronarer Bypass, offen chirurgisch (Thorakotomie, Minithorakotomie, Sternotomie), mit Xenotransplantat	36.13.33 ↔ Dreifacher (aorto)koronarer Bypass, minimalinvasiv, mit autogener Arterie, freies A. mammaria interna [A. thoracica interna] Transplantat [IMA-Transplantat]
36.12.2A ↔ Zweifacher (aorto)koronarer Bypass, offen chirurgisch (Thorakotomie, Minithorakotomie, Sternotomie), mit Gefäßprothese	36.13.34 ↔ Dreifacher (aorto)koronarer Bypass, minimalinvasiv, mit autogener Arterie, A. abdominalis
36.12.31 ↔ Zweifacher (aorto)koronarer Bypass, minimalinvasiv, mit autogener Arterie, A. radialis	36.13.35 ↔ Dreifacher (aorto)koronarer Bypass, minimalinvasiv, mit autogener Arterie, sonstige Arterie
36.12.32 ↔ Zweifacher (aorto)koronarer Bypass, minimalinvasiv, mit autogener Arterie, A. mammaria interna [A. thoracica interna]	36.13.36 ↔ Dreifacher (aorto)koronarer Bypass, minimalinvasiv, mit autogener Vene, ohne externes Stabilisierungsnetz
	36.13.37 ↔ Dreifacher (aorto)koronarer Bypass, minimalinvasiv, mit autogener Vene, mit externem Stabilisierungsnetz

- 36.13.38 ↔ Dreifacher (aorto)koronarer Bypass, minimalinvasiv, mit Xenotransplantat
- 36.13.3A ↔ Dreifacher (aorto)koronarer Bypass, minimalinvasiv, mit Gefäßprothese
- 36.13.99 ↔ Dreifacher (aorto)koronarer Bypass, nach Technik und Material, sonstige
- 36.18.00 ↔ Vierfacher (aorto)koronarer Bypass, nach Technik und Material, n.n.bez.
- 36.18.11 ↔ Vierfacher (aorto)koronarer Bypass, offen chirurgisch (Thorakotomie, Minithorakotomie, Sternotomie), mit autogener Arterie, A. radialis
- 36.18.12 ↔ Vierfacher (aorto)koronarer Bypass, offen chirurgisch (Thorakotomie, Minithorakotomie, Sternotomie), mit autogener Arterie, A. mamma interna [A. thoracica interna]
- 36.18.13 ↔ Vierfacher (aorto)koronarer Bypass, offen chirurgisch (Thorakotomie, Minithorakotomie, Sternotomie), mit autogener Arterie, freies A. mamma interna [A. thoracica interna] Transplantat [IMA-Transplantat]
- 36.18.14 ↔ Vierfacher (aorto)koronarer Bypass, offen chirurgisch (Thorakotomie, Minithorakotomie, Sternotomie), mit autogener Arterie, A. abdominalis
- 36.18.15 ↔ Vierfacher (aorto)koronarer Bypass, offen chirurgisch (Thorakotomie, Minithorakotomie, Sternotomie), mit autogener Arterie, sonstige Arterie
- 36.18.16 ↔ Vierfacher (aorto)koronarer Bypass, offen chirurgisch (Thorakotomie, Minithorakotomie, Sternotomie), mit autogener Vene, ohne externes Stabilisierungsnetz
- 36.18.17 ↔ Vierfacher (aorto)koronarer Bypass, offen chirurgisch (Thorakotomie, Minithorakotomie, Sternotomie), mit autogener Vene, mit externem Stabilisierungsnetz
- 36.18.18 ↔ Vierfacher (aorto)koronarer Bypass, offen chirurgisch (Thorakotomie, Minithorakotomie, Sternotomie), mit Xenotransplantat
- 36.18.1A ↔ Vierfacher (aorto)koronarer Bypass, offen chirurgisch (Thorakotomie, Minithorakotomie, Sternotomie), mit Gefäßprothese
- 36.18.21 ↔ Vierfacher (aorto)koronarer Bypass, minimalinvasiv, mit autogener Arterie, A. radialis
- 36.18.22 ↔ Vierfacher (aorto)koronarer Bypass, minimalinvasiv, mit autogener Arterie, A. mamma interna [A. thoracica interna]
- 36.18.23 ↔ Vierfacher (aorto)koronarer Bypass, minimalinvasiv, mit autogener Arterie, freies A. mamma interna [A. thoracica interna] Transplantat [IMA-Transplantat]
- 36.18.24 ↔ Vierfacher (aorto)koronarer Bypass, minimalinvasiv, mit autogener Arterie, A. abdominalis
- 36.18.25 ↔ Vierfacher (aorto)koronarer Bypass, minimalinvasiv, mit autogener Arterie, sonstige Arterie
- 36.18.26 ↔ Vierfacher (aorto)koronarer Bypass, minimalinvasiv, mit autogener Vene, ohne externes Stabilisierungsnetz
- 36.18.27 ↔ Vierfacher (aorto)koronarer Bypass, minimalinvasiv, mit autogener Vene, mit externem Stabilisierungsnetz
- 36.18.28 ↔ Vierfacher (aorto)koronarer Bypass, minimalinvasiv, mit Xenotransplantat
- 36.18.2A ↔ Vierfacher (aorto)koronarer Bypass, minimalinvasiv, mit Gefäßprothese
- 36.18.99 ↔ Vierfacher (aorto)koronarer Bypass, nach Technik und Material, sonstige
- 36.19 ↔ Bypass-Anastomose zur Myokard-Revaskularisation, sonstige
- 36.1A.00 ↔ Fünffacher (aorto)koronarer Bypass, nach Technik und Material, n.n.bez.
- 36.1A.11 ↔ Fünffacher (aorto)koronarer Bypass, offen chirurgisch (Thorakotomie, Minithorakotomie, Sternotomie), mit autogener Arterie, A. radialis
- 36.1A.12 ↔ Fünffacher (aorto)koronarer Bypass, offen chirurgisch (Thorakotomie, Minithorakotomie, Sternotomie), mit autogener Arterie, A. mamma interna [A. thoracica interna]
- 36.1A.13 ↔ Fünffacher (aorto)koronarer Bypass, offen chirurgisch (Thorakotomie, Minithorakotomie, Sternotomie), mit autogener Arterie, freies A. mamma interna [A. thoracica interna] Transplantat [IMA-Transplantat]
- 36.1A.14 ↔ Fünffacher (aorto)koronarer Bypass, offen chirurgisch (Thorakotomie, Minithorakotomie, Sternotomie), mit autogener Arterie, A. abdominalis
- 36.1A.15 ↔ Fünffacher (aorto)koronarer Bypass, offen chirurgisch (Thorakotomie, Minithorakotomie, Sternotomie), mit autogener Arterie, sonstige Arterie
- 36.1A.16 ↔ Fünffacher (aorto)koronarer Bypass, offen chirurgisch (Thorakotomie, Minithorakotomie, Sternotomie), mit autogener Vene, ohne externes Stabilisierungsnetz
- 36.1A.17 ↔ Fünffacher (aorto)koronarer Bypass, offen chirurgisch (Thorakotomie, Minithorakotomie, Sternotomie), mit autogener Vene, mit externem Stabilisierungsnetz
- 36.1A.18 ↔ Fünffacher (aorto)koronarer Bypass, offen chirurgisch (Thorakotomie, Minithorakotomie, Sternotomie), mit Xenotransplantat
- 36.1A.1A ↔ Fünffacher (aorto)koronarer Bypass, offen chirurgisch (Thorakotomie, Minithorakotomie, Sternotomie), mit Gefäßprothese
- 36.1A.21 ↔ Fünffacher (aorto)koronarer Bypass, minimalinvasiv, mit autogener Arterie, A. radialis
- 36.1A.22 ↔ Fünffacher (aorto)koronarer Bypass, minimalinvasiv, mit autogener Arterie, A. mamma interna [A. thoracica interna]
- 36.1A.23 ↔ Fünffacher (aorto)koronarer Bypass, minimalinvasiv, mit autogener Arterie, freies A. mamma interna [A. thoracica interna] Transplantat [IMA-Transplantat]
- 36.1A.24 ↔ Fünffacher (aorto)koronarer Bypass, minimalinvasiv, mit autogener Arterie, A. abdominalis
- 36.1A.25 ↔ Fünffacher (aorto)koronarer Bypass, minimalinvasiv, mit autogener Arterie, sonstige Arterie
- 36.1A.26 ↔ Fünffacher (aorto)koronarer Bypass, minimalinvasiv, mit autogener Vene, ohne externes Stabilisierungsnetz
- 36.1A.27 ↔ Fünffacher (aorto)koronarer Bypass, minimalinvasiv, mit autogener Vene, mit externem Stabilisierungsnetz
- 36.1A.28 ↔ Fünffacher (aorto)koronarer Bypass, minimalinvasiv, mit Xenotransplantat
- 36.1A.2A ↔ Fünffacher (aorto)koronarer Bypass, minimalinvasiv, mit Gefäßprothese
- 36.1A.99 ↔ Fünffacher (aorto)koronarer Bypass, sonstige
- 36.1B.00 ↔ Sechs- und mehrfacher (aorto)koronarer Bypass, nach Technik und Material, n.n.bez.
- 36.1B.11 ↔ Sechs- und mehrfacher (aorto)koronarer Bypass, offen chirurgisch (Thorakotomie, Minithorakotomie, Sternotomie), mit autogener Arterie, A. radialis
- 36.1B.12 ↔ Sechs- und mehrfacher (aorto)koronarer Bypass, offen chirurgisch (Thorakotomie, Minithorakotomie, Sternotomie), mit autogener Arterie, A. mamma interna [A. thoracica interna]
- 36.1B.13 ↔ Sechs- und mehrfacher (aorto)koronarer Bypass, offen chirurgisch (Thorakotomie, Minithorakotomie, Sternotomie), mit autogener Arterie, freies A. mamma interna [A. thoracica interna] Transplantat [IMA-Transplantat]
- 36.1B.14 ↔ Sechs- und mehrfacher (aorto)koronarer Bypass, offen chirurgisch (Thorakotomie, Minithorakotomie, Sternotomie), mit autogener Arterie, A. abdominalis

36.1B.15 ↔	Sechs- und mehrfacher (aorto)koronarer Bypass, offen chirurgisch (Thorakotomie, Minithorakotomie, Sternotomie), mit autogener Arterie, sonstige Arterie	37.31.10 ↔	Perikardektomie, partiell
36.1B.16 ↔	Sechs- und mehrfacher (aorto)koronarer Bypass, offen chirurgisch (Thorakotomie, Minithorakotomie, Sternotomie), mit autogener Vene, ohne externes Stabilisierungsnetz	37.31.20 ↔	Perikardektomie, total
36.1B.17 ↔	Sechs- und mehrfacher (aorto)koronarer Bypass, offen chirurgisch (Thorakotomie, Minithorakotomie, Sternotomie), mit autogener Vene, mit externem Stabilisierungsnetz	37.31.30 ↔	Adhäsiolyse am Perikard
36.1B.18 ↔	Sechs- und mehrfacher (aorto)koronarer Bypass, offen chirurgisch (Thorakotomie, Minithorakotomie, Sternotomie), mit Xenotransplantat	37.31.99 ↔	Perikardektomie, sonstige
36.1B.1A ↔	Sechs- und mehrfacher (aorto)koronarer Bypass, offen chirurgisch (Thorakotomie, Minithorakotomie, Sternotomie), mit Gefäßprothese	37.32 ↔	Aneurysmektomie am Herzen
36.1B.21 ↔	Sechs- und mehrfacher (aorto)koronarer Bypass, minimalinvasiv, mit autogener Arterie, A. radialis	37.33.00 ↔	Exzision oder Destruktion von anderer Läsion oder Gewebe des Herzens, offener Zugang, n.n.bez.
36.1B.22 ↔	Sechs- und mehrfacher (aorto)koronarer Bypass, minimalinvasiv, mit autogener Arterie, A. mamma interna [A. thoracica interna]	37.33.10 ↔	Exzision oder Destruktion am Reizleitungssystem, offener Zugang, n.n.bez.
36.1B.23 ↔	Sechs- und mehrfacher (aorto)koronarer Bypass, minimalinvasiv, mit autogener Arterie, freies A. mamma interna [A. thoracica interna] Transplantat [IMA-Transplantat]	37.33.11 ↔	Exzision oder Destruktion am Reizleitungssystem, offener Zugang, ablativ Massnahmen bei Tachyarrhythmie
36.1B.24 ↔	Sechs- und mehrfacher (aorto)koronarer Bypass, minimalinvasiv, mit autogener Arterie, A. abdominalis	37.33.19 ↔	Exzision oder Destruktion am Reizleitungssystem, offener Zugang, sonstige
36.1B.25 ↔	Sechs- und mehrfacher (aorto)koronarer Bypass, minimalinvasiv, mit autogener Arterie, sonstige Arterie	37.33.20 ↔	Exzision von anderer Läsion oder Gewebe des Herzens, offener Zugang
36.1B.26 ↔	Sechs- und mehrfacher (aorto)koronarer Bypass, minimalinvasiv, mit autogener Vene, ohne externes Stabilisierungsnetz	37.33.30 ↔	Destruktion von anderer Läsion oder Gewebe des Herzens, offener Zugang
36.1B.27 ↔	Sechs- und mehrfacher (aorto)koronarer Bypass, minimalinvasiv, mit autogener Vene, mit externem Stabilisierungsnetz	37.33.99 ↔	Exzision oder Destruktion von anderer Läsion oder Gewebe des Herzens, offener Zugang, sonstige
36.1B.28 ↔	Sechs- und mehrfacher (aorto)koronarer Bypass, minimalinvasiv, mit Xenotransplantat	37.34.10 ↔	Ablation bei Tachyarrhythmie, n.n.bez.
36.1B.2A ↔	Sechs- und mehrfacher (aorto)koronarer Bypass, minimalinvasiv, mit Gefäßprothese	37.34.11 ↔	Ablation bei Tachyarrhythmie, konventionelle Radiofrequenzablation
36.1B.99 ↔	Sechs- und mehrfacher (aorto)koronarer Bypass, nach Technik und Material, sonstige	37.34.12 ↔	Ablation bei Tachyarrhythmie, gekühlte Radiofrequenzablation
36.2 ↔	Myokard-Revaskularisation mit Arterien-Implantat	37.34.13 ↔	Ablation bei Tachyarrhythmie, mit anderen Energiequellen
36.32 ↔	Sonstige transmyokardiale Revaskularisation	37.34.15 ↔	Ablation bei Tachyarrhythmie, Kryoablation
36.32 ↔	Sonstige transmyokardiale Revaskularisation	37.34.16 ↔	Ablation bei Tachyarrhythmie, multipolare phasenverschobene Radiofrequenzablation
36.33 ↔	Endoskopische transmyokardiale Revaskularisation	37.34.19 ↔	Ablation bei Tachyarrhythmie, sonstige
36.39.00 ↔	Sonstige Herz-Revaskularisation, n.n.bez.	37.34.1C ↔	Ablation bei Tachyarrhythmie, irreversible Elektroporation
36.39.10 ↔	Herz-Revaskularisation durch Koronararterienpatch	37.34.31 ↔	Ablation bei Tachyarrhythmie mit Hilfe von 3D-Mappingverfahren
36.39.11 ↔	Revision eines Koronararterienbypass	37.35 ↔	Partielle Ventrikulektomie
36.39.12 ↔	Neuanlage eines Koronararterienbypass	37.40 ↔	Plastische Rekonstruktion von Herz und Perikard, n.n.bez.
36.39.13 ↔	Transposition von Koronararterien	37.41 ↔	Implantation von prothetischem herzunterstützendem System am Herzen
36.39.99 ↔	Sonstige Herz-Revaskularisation, sonstige	37.42.11 ↔	Naht des Perikards (nach Verletzung)
36.91 ↔	Korrektur eines Koronargefäß-Aneurysmas	37.42.21 ↔	Naht des Myokards (nach Verletzung)
36.99.00 ↔	Sonstige Operationen an Herzgefäßen n.n.bez.	37.43.11 ↔	Plastische Rekonstruktion des Myokards mit myokardialen Verankerungssystem, offen chirurgisch
36.99.20 ↔	Operationen bei kongenitalen Anomalien der Herzgefäße	37.43.12 ↔	Plastische Rekonstruktion des Myokards mit myokardialen Verankerungssystem, Hybrideingriff
36.99.30 ↔	Rekonstruktion des Koronarostiums	37.49 ↔	Plastische Rekonstruktion am Herzen und Perikard, sonstige
36.99.40 ↔	Sympathektomie der Koronararterien	37.52 ↔	Implantation eines kompletten Herzersatzsystems
36.99.99 ↔	Sonstige Operationen an Herzgefäßen, sonstige	37.54 ↔	Ersatz oder Reparatur von sonstigen implantierbaren Bestandteilen eines kompletten Herzersatzsystems
37.10 ↔	Inzision am Herzen n.n.bez.	37.6A.11 ↔	Implantation eines herzkreislaufunterstützenden Systems, mit Pumpe, ohne Gasaustauschfunktion, extrakorporal, linksventrikulär, offen chirurgisch thorakal (Thorakotomie, Minithorakotomie, Sternotomie)
37.11 ↔	Kardiotoromie	37.6A.12 ↔	Implantation eines herzkreislaufunterstützenden Systems, mit Pumpe, ohne Gasaustauschfunktion, extrakorporal, rechtsventrikulär, offen chirurgisch thorakal (Thorakotomie, Minithorakotomie, Sternotomie)
37.12.00 ↔	Perikardiotomie, n.n.bez.	37.6A.21 ↔	Implantation eines herzkreislaufunterstützenden Systems, mit Pumpe, ohne Gasaustauschfunktion, extrakorporal, biventrikulär, offen chirurgisch thorakal (Thorakotomie, Minithorakotomie, Sternotomie)
37.12.09 ↔	Perikardiotomie, sonstige		
37.12.11 ↔	Perikardiotomie, offen chirurgisch		
37.12.12 ↔	Perikardiotomie, thorakoskopisch		
37.24.20 ↔	Offene Perikardbiopsie		
37.25.20 ↔	Transvasale Biopsie des Endokards, Myokards und Endomyokards		
37.25.30 ↔	Herzbiopsie, offen		
37.31.00 ↔	Perikardektomie, n.n.bez.		

- 37.6A.35 ↔ Implantation eines herzkreislaufunterstützenden Systems, mit Pumpe, ohne Gasaustauschfunktion, intrakorporal, linksventrikulär, Hospital Set, offen chirurgisch thorakal (Thorakotomie, Minithorakotomie, Sternotomie)
- 37.6A.37 ↔ Implantation eines herzkreislaufunterstützenden Systems, mit Pumpe, ohne Gasaustauschfunktion, intrakorporal, rechtsventrikulär, Hospital Set, offen chirurgisch thorakal (Thorakotomie, Minithorakotomie, Sternotomie)
- 37.6A.3A ↔ Implantation eines herzkreislaufunterstützenden Systems, mit Pumpe, ohne Gasaustauschfunktion, intrakorporal, biventrikulär, Hospital Set, offen chirurgisch thorakal (Thorakotomie, Minithorakotomie, Sternotomie)
- 37.6A.42 ↔ Implantation eines herzkreislaufunterstützenden Systems, mit Pumpe, ohne Gasaustauschfunktion, intravasal (inkl. Intrakardial), rechtsventrikulär, perkutan
- 37.6A.44 ↔ Implantation eines herzkreislaufunterstützenden Systems, mit Pumpe, ohne Gasaustauschfunktion, intravasal (inkl. intrakardial), linksventrikulär, perkutan, mit einer potentiellen Pumpleistung bis maximal 2.5 l/min
- 37.6A.45 ↔ Implantation eines herzkreislaufunterstützenden Systems, mit Pumpe, ohne Gasaustauschfunktion, intravasal (inkl. intrakardial), linksventrikulär, perkutan, mit einer potentiellen Pumpleistung von mehr als 2.5 l/min bis weniger als 5.0 l/min
- 37.6A.46 ↔ Implantation eines herzkreislaufunterstützenden Systems, mit Pumpe, ohne Gasaustauschfunktion, intravasal (inkl. intrakardial), linksventrikulär, perkutan, mit einer potentiellen Pumpleistung von mindestens 5.0 l/min bis weniger als 5.5 l/min
- 37.6A.47 ↔ Implantation eines herzkreislaufunterstützenden Systems, mit Pumpe, ohne Gasaustauschfunktion, intravasal (inkl. intrakardial), linksventrikulär, perkutan, mit einer potentiellen Pumpleistung von 5.5 l/min und mehr
- 37.6A.48 ↔ Implantation eines herzkreislaufunterstützenden Systems, mit Pumpe, ohne Gasaustauschfunktion, intravasal (inkl. Intrakardial), rechtsventrikulär, offen chirurgisch thorakal (Thorakotomie, Minithorakotomie, Sternotomie)
- 37.6A.4B ↔ Implantation eines herzkreislaufunterstützenden Systems, mit Pumpe, ohne Gasaustauschfunktion, intravasal (inkl. intrakardial), linksventrikulär, offen chirurgisch thorakal (Thorakotomie, Minithorakotomie, Sternotomie), mit einer potentiellen Pumpleistung bis maximal 2.5 l/min
- 37.6A.4C ↔ Implantation eines herzkreislaufunterstützenden Systems, mit Pumpe, ohne Gasaustauschfunktion, intravasal (inkl. intrakardial), linksventrikulär, offen chirurgisch thorakal (Thorakotomie, Minithorakotomie, Sternotomie), mit einer potentiellen Pumpleistung von mehr als 2.5 l/min bis weniger als 5.0 l/min
- 37.6A.4D ↔ Implantation eines herzkreislaufunterstützenden Systems, mit Pumpe, ohne Gasaustauschfunktion, intravasal (inkl. intrakardial), linksventrikulär, offen chirurgisch thorakal (Thorakotomie, Minithorakotomie, Sternotomie), mit einer potentiellen Pumpleistung von mindestens 5.0 l/min bis weniger als 5.5 l/min
- 37.6A.4E ↔ Implantation eines herzkreislaufunterstützenden Systems, mit Pumpe, ohne Gasaustauschfunktion, intravasal (inkl. intrakardial), linksventrikulär, offen chirurgisch thorakal (Thorakotomie, Minithorakotomie, Sternotomie), mit einer potentiellen Pumpleistung von 5.5 l/min und mehr
- 37.6A.4F ↔ Implantation eines herzkreislaufunterstützenden Systems, mit Pumpe, ohne Gasaustauschfunktion, intravasal (inkl. Intrakardial), rechtsventrikulär, offen chirurgisch extra-thorakal (z. B. Gefässfreilegung)
- 37.6A.4H ↔ Implantation eines herzkreislaufunterstützenden Systems, mit Pumpe, ohne Gasaustauschfunktion, intravasal (inkl. intrakardial), linksventrikulär, offen chirurgisch extra-thorakal (z. B. Gefässfreilegung), mit einer potentiellen Pumpleistung bis maximal 2.5 l/min
- 37.6A.4I ↔ Implantation eines herzkreislaufunterstützenden Systems, mit Pumpe, ohne Gasaustauschfunktion, intravasal (inkl. intrakardial), linksventrikulär, offen chirurgisch extra-thorakal (z. B. Gefässfreilegung), mit einer potentiellen Pumpleistung von mehr als 2.5 l/min bis weniger als 5.0 l/min
- 37.6A.4J ↔ Implantation eines herzkreislaufunterstützenden Systems, mit Pumpe, ohne Gasaustauschfunktion, intravasal (inkl. intrakardial), linksventrikulär, offen chirurgisch extra-thorakal (z. B. Gefässfreilegung), mit einer potentiellen Pumpleistung von mindestens 5.0 l/min bis weniger als 5.5 l/min
- 37.6A.4K ↔ Implantation eines herzkreislaufunterstützenden Systems, mit Pumpe, ohne Gasaustauschfunktion, intravasal (inkl. intrakardial), linksventrikulär, offen chirurgisch extra-thorakal (z. B. Gefässfreilegung), mit einer potentiellen Pumpleistung von 5.5 l/min und mehr
- 37.6A.51 ↔ Implantation eines herzkreislauf- und lungenunterstützenden Systems, mit Pumpe, mit CO2-removal, extrakorporal, veno-venös, perkutan
- 37.6A.61 ↔ Implantation eines herzkreislauf- und lungenunterstützenden Systems, mit Pumpe, mit Oxygenator (inkl. CO2-removal), extrakorporal, veno-venös, offen chirurgisch extra-thorakal (z. B. Gefässfreilegung)
- 37.6A.62 ↔ Implantation eines herzkreislauf- und lungenunterstützenden Systems, mit Pumpe, mit Oxygenator (inkl. CO2-removal), extrakorporal, veno-venös, perkutan
- 37.6A.71 ↔ Implantation eines herzkreislauf- und lungenunterstützenden Systems, mit Pumpe, mit Oxygenator (inkl. CO2-removal), extrakorporal, veno-arteriell oder veno-venoarteriell, offen chirurgisch thorakal (Thorakotomie, Minithorakotomie, Sternotomie)
- 37.6A.73 ↔ Implantation eines herzkreislauf- und lungenunterstützenden Systems, mit Pumpe, mit Oxygenator (inkl. CO2-removal), extrakorporal, veno-arteriell oder veno-venoarteriell, perkutan
- 37.6A.81 ↔ Implantation einer intraaortale Ballonpumpe [IABP], offen chirurgisch
- 37.6A.82 ↔ Implantation einer intraaortalen Ballonpumpe [IABP], perkutan
- 37.6B.11 ↔ Entfernen eines herzkreislaufunterstützenden Systems, mit Pumpe, ohne Gasaustauschfunktion, extrakorporal, linksventrikulär, offen chirurgisch thorakal (Thorakotomie, Minithorakotomie, Sternotomie)
- 37.6B.12 ↔ Entfernen eines herzkreislaufunterstützenden Systems, mit Pumpe, ohne Gasaustauschfunktion, extrakorporal, rechtsventrikulär, offen chirurgisch thorakal (Thorakotomie, Minithorakotomie, Sternotomie)
- 37.6B.21 ↔ Entfernen eines herzkreislaufunterstützenden Systems, mit Pumpe, ohne Gasaustauschfunktion, extrakorporal, biventrikulär, offen chirurgisch thorakal (Thorakotomie, Minithorakotomie, Sternotomie)

- 37.6B.31 ↔ Entfernen eines herzkreislaufunterstützenden Systems, mit Pumpe, ohne Gasaustauschfunktion, intrakorporal, linksventrikulär, offen chirurgisch thorakal (Thorakotomie, Minithorakotomie, Sternotomie)
- 37.6B.32 ↔ Entfernen eines herzkreislaufunterstützenden Systems, mit Pumpe, ohne Gasaustauschfunktion, intrakorporal, rechtsventrikulär, offen chirurgisch thorakal (Thorakotomie, Minithorakotomie, Sternotomie)
- 37.6B.33 ↔ Entfernen eines herzkreislaufunterstützenden Systems, mit Pumpe, ohne Gasaustauschfunktion, intrakorporal, biventrikulär, offen chirurgisch thorakal (Thorakotomie, Minithorakotomie, Sternotomie)
- 37.6B.43 ↔ Entfernen eines herzkreislaufunterstützenden Systems, mit Pumpe, ohne Gasaustauschfunktion, intravasal (inkl. Intrakardial), linksventrikulär, offen chirurgisch thorakal (Thorakotomie, Minithorakotomie, Sternotomie)
- 37.6B.44 ↔ Entfernen eines herzkreislaufunterstützenden Systems, mit Pumpe, ohne Gasaustauschfunktion, intravasal (inkl. Intrakardial), rechtsventrikulär, offen chirurgisch thorakal (Thorakotomie, Minithorakotomie, Sternotomie)
- 37.6B.71 ↔ Entfernen eines herzkreislauf- und lungenunterstützenden Systems, mit Pumpe, mit Oxygenator (inkl. CO₂-removal), extrakorporal, veno-arteriell oder veno-venoarteriell, offen chirurgisch thorakal (Thorakotomie, Minithorakotomie, Sternotomie)
- 37.6B.81 ↔ Entfernen einer intraaortale Ballonpumpe [IABP], offen chirurgisch
- 37.6C.11 ↔ Revision ohne Ersatz eines herzkreislaufunterstützenden Systems, mit Pumpe, ohne Gasaustauschfunktion, extrakorporal, linksventrikulär, offen chirurgisch thorakal (Thorakotomie, Minithorakotomie, Sternotomie)
- 37.6C.12 ↔ Revision ohne Ersatz eines herzkreislaufunterstützenden Systems, mit Pumpe, ohne Gasaustauschfunktion, extrakorporal, rechtsventrikulär, offen chirurgisch thorakal (Thorakotomie, Minithorakotomie, Sternotomie)
- 37.6C.21 ↔ Revision ohne Ersatz eines herzkreislaufunterstützenden Systems, mit Pumpe, ohne Gasaustauschfunktion, extrakorporal, biventrikulär, offen chirurgisch thorakal (Thorakotomie, Minithorakotomie, Sternotomie)
- 37.6C.31 ↔ Revision ohne Ersatz eines herzkreislaufunterstützenden Systems, mit Pumpe, ohne Gasaustauschfunktion, intrakorporal, linksventrikulär, offen chirurgisch thorakal (Thorakotomie, Minithorakotomie, Sternotomie)
- 37.6C.32 ↔ Revision ohne Ersatz eines herzkreislaufunterstützenden Systems, mit Pumpe, ohne Gasaustauschfunktion, intrakorporal, rechtsventrikulär, offen chirurgisch thorakal (Thorakotomie, Minithorakotomie, Sternotomie)
- 37.6C.33 ↔ Revision ohne Ersatz eines herzkreislaufunterstützenden Systems, mit Pumpe, ohne Gasaustauschfunktion, intrakorporal, biventrikulär, offen chirurgisch thorakal (Thorakotomie, Minithorakotomie, Sternotomie)
- 37.6C.71 ↔ Revision ohne Ersatz eines herzkreislauf- und lungenunterstützenden Systems, mit Pumpe, mit Oxygenator (inkl. CO₂-removal), extrakorporal, veno-arteriell oder veno-venoarteriell, offen chirurgisch thorakal (Thorakotomie, Minithorakotomie, Sternotomie)
- 37.90.09 ↔ Einsetzen von Vorrichtungen ins linke Herzohr, sonstige
- 37.90.09 ↔ Einsetzen von Vorrichtungen ins linke Herzohr, sonstige
- 37.90.10 ↔ Perkutaner Verschluss des linken Vorhofsohrs
- 37.91 ↔ Offene Herzmassage
- 37.99.00 ↔ Sonstige Operationen an Herz und Perikard, n.n.bez.
- 37.99.20 ↔ Operationen bei kongenitalen Anomalien des Herzens, n.n.bez.
- 37.99.21 ↔ Korrektur eines Double-outlet-right-ventricle vom Fallot-Typ
- 37.99.22 ↔ Korrektur eines sonstigen Double-outlet-right-ventricle
- 37.99.23 ↔ Operation an einem funktionell/morphologisch univentrikulären Herzen
- 37.99.24 ↔ Korrektur eines Cor triatriatum
- 37.99.25 ↔ Korrektur eines Absent Pulmonary Valve Syndrom
- 37.99.29 ↔ Operationen bei kongenitalen Anomalien des Herzens, sonstige
- 37.99.30 ↔ Ligatur eines Herzohres
- 37.99.80 ↔ Reoperation an Herz und Perikard
- 37.99.99 ↔ Sonstige Operationen an Herz und Perikard, sonstige
- 37.9A.00 ↔ Implantation eines herzmuskelstimulierenden Systems, n.n.bez.
- 37.9A.11 ↔ Implantation oder Wechsel eines myokardmodulierenden Systems [CCM]
- 37.9A.99 ↔ Implantation eines herzmuskelstimulierenden Systems, sonstige
- 37.9B.11 ↔ Entfernung von Implantaten am Herzen, über vollständige Sternotomie
- 37.9B.12 ↔ Entfernung von Implantaten am Herzen, über minimalinvasive Thorakotomie (partielle obere Sternotomie, laterale Thorakotomie)
- 37.9B.13 ↔ Entfernung von Implantaten am Herzen, perkutan-transluminal
- 37.9B.13 ↔ Entfernung von Implantaten am Herzen, perkutan-transluminal
- 38.01 ↔ Inzision von intrakraniellen Gefässen
- 38.04.00 ↔ Inzision der Aorta, n.n.bez.
- 38.04.10 ↔ Inzision von Aorta ascendens und Aortenbogen
- 38.04.20 ↔ Inzision der Aorta descendens
- 38.04.30 ↔ Inzision der Aorta abdominalis
- 38.04.99 ↔ Inzision der Aorta, sonstige
- 38.05.00 ↔ Inzision von anderen thorakalen Gefässen, n.n.bez.
- 38.05.10 ↔ Inzision von anderen thorakalen Arterien
- 38.05.20 ↔ Inzision von thorakalen Venen, n.n.bez.
- 38.05.21 ↔ Inzision von thorakalen tiefen Venen
- 38.05.29 ↔ Inzision von thorakalen Venen, sonstige
- 38.05.99 ↔ Inzision von anderen thorakalen Gefässen, sonstige
- 38.06.00 ↔ Inzision von abdominalen Arterien, n.n.bez.
- 38.06.10 ↔ Inzision von viszerale Arterien, n.n.bez.
- 38.06.11 ↔ Inzision des Truncus coeliacus
- 38.06.12 ↔ Inzision der A. gastrica
- 38.06.13 ↔ Inzision der A. hepatica
- 38.06.14 ↔ Inzision der A. lienalis
- 38.06.15 ↔ Inzision der A. renalis
- 38.06.16 ↔ Inzision der A. mesenterialis
- 38.06.17 ↔ Inzision der A. lumbalis
- 38.06.18 ↔ Inzision der A. iliaca
- 38.06.19 ↔ Inzision von viszerale Arterien, sonstige
- 38.06.99 ↔ Inzision von abdominalen Arterien, sonstige
- 38.07.00 ↔ Inzision von abdominalen Venen, n.n.bez.
- 38.07.00 ↔ Inzision von abdominalen Venen, n.n.bez.
- 38.07.10 ↔ Inzision von tiefen abdominalen Venen, n.n.bez.
- 38.07.10 ↔ Inzision von tiefen abdominalen Venen, n.n.bez.
- 38.07.11 ↔ Inzision der V. cava inferior
- 38.07.11 ↔ Inzision der V. cava inferior
- 38.07.12 ↔ Inzision der V. iliaca
- 38.07.12 ↔ Inzision der V. iliaca
- 38.07.19 ↔ Inzision von tiefen abdominalen Venen, sonstige
- 38.07.19 ↔ Inzision von tiefen abdominalen Venen, sonstige
- 38.07.99 ↔ Inzision von abdominalen Venen, sonstige
- 38.07.99 ↔ Inzision von abdominalen Venen, sonstige

38.11 ↔	Enderarteriektomie von intrakraniellen Gefässen	38.35.12 ↔	Resektion des Truncus brachiocephalicus mit Anastomose
38.12 ↔	Enderarteriektomie von anderen Gefässen an Kopf und Hals	38.35.13 ↔	Resektion der A. pulmonalis mit Anastomose
38.13 ↔	Enderarteriektomie von Gefässen der oberen Extremität	38.35.19 ↔	Resektion von thorakalen Arterien mit Anastomose, sonstige
38.14.10 ↔	Enderarteriektomie von Aorta ascendens und Aortenbogen	38.35.20 ↔	Resektion von thorakalen Venen mit Anastomose, n.n.bez.
38.14.20 ↔	Enderarteriektomie der Aorta descendens	38.35.21 ↔	Resektion der V. pulmonalis mit Anastomose
38.14.30 ↔	Enderarteriektomie der Aorta abdominalis	38.35.22 ↔	Resektion der V. subclavia mit Anastomose
38.14.99 ↔	Enderarteriektomie der Aorta, sonstige	38.35.23 ↔	Resektion der V. cava superior mit Anastomose
38.15.10 ↔	Enderarteriektomie der A. subclavia	38.35.28 ↔	Resektion von thorakalen von sonstigen tiefen Venen mit Anastomose
38.15.20 ↔	Enderarteriektomie des Truncus brachiocephalicus	38.35.29 ↔	Resektion von thorakalen Venen mit Anastomose, sonstige
38.15.30 ↔	Enderarteriektomie der A. pulmonalis	38.35.99 ↔	Resektion von thorakalen Gefässen mit Anastomose, sonstige
38.15.40 ↔	Enderarteriektomie der V. pulmonalis	38.36.11 ↔	Resektion des Truncus coeliacus mit Anastomose
38.15.99 ↔	Enderarteriektomie der anderen thorakalen Gefässe, sonstige	38.36.12 ↔	Resektion der A. gastrica mit Anastomose
38.16.09 ↔	Enderarteriektomie und Endovenektomie von abdominalen Gefässen, sonstige	38.36.13 ↔	Resektion der A. hepatica mit Anastomose
38.16.11 ↔	Enderarteriektomie des Truncus coeliacus	38.36.14 ↔	Resektion der A. lienalis mit Anastomose
38.16.12 ↔	Enderarteriektomie der A. gastrica	38.36.15 ↔	Resektion der A. renalis mit Anastomose
38.16.13 ↔	Enderarteriektomie der A. hepatica	38.36.16 ↔	Resektion der A. mesenterialis mit Anastomose
38.16.14 ↔	Enderarteriektomie der A. lienalis	38.36.17 ↔	Resektion der A. iliaca mit Anastomose
38.16.15 ↔	Enderarteriektomie der A. renalis	38.36.19 ↔	Resektion von viszerale Arterien mit Anastomose, sonstige
38.16.16 ↔	Enderarteriektomie der A. mesenterialis	38.36.99 ↔	Resektion von abdominalen Arterien mit Anastomose, sonstige
38.16.17 ↔	Enderarteriektomie der A. lumbalis	38.37.11 ↔	Resektion der V. cava inferior mit Anastomose
38.16.18 ↔	Enderarteriektomie der A. iliaca	38.37.12 ↔	Resektion der V. iliaca mit Anastomose
38.16.21 ↔	Endovenektomie an der Iliakalvene	38.37.19 ↔	Resektion von tiefen abdominalen Venen mit Anastomose, sonstige
38.18.09 ↔	Enderarteriektomie und Endovenektomie von Gefässen der unteren Extremität, sonstige	38.37.99 ↔	Resektion von abdominalen Venen mit Anastomose, sonstige
38.18.10 ↔	Enderarteriektomie der A. femoralis (communis) (superficialis)	38.38.10 ↔	Resektion der A. femoralis mit Anastomose (communis) (superficialis)
38.18.11 ↔	Enderarteriektomie der A. profunda femoris	38.38.11 ↔	Resektion der A. profunda femoris mit Anastomose
38.18.12 ↔	Enderarteriektomie der A. poplitea	38.38.12 ↔	Resektion der A. poplitea mit Anastomose
38.18.21 ↔	Endovenektomie an der Femoralvene	38.38.99 ↔	Resektion von Arterien der unteren Extremität mit Anastomose, sonstige
38.21 ↔	Biopsie eines Blutgefässes	38.41 ↔	Resektion von intrakraniellen Blutgefässen mit Ersatz
38.32.10 ↔	Resektion von extrakraniellen Arterien an Kopf und Hals mit Anastomose	38.42 ↔	Resektion von anderen Blutgefässen an Kopf und Hals mit Ersatz
38.32.21 ↔	Resektion der V. jugularis mit Anastomose	38.43.00 ↔	Resektion von Blutgefässen der oberen Extremität mit Ersatz, n.n.bez.
38.32.22 ↔	Resektion von oberflächlichen extrakraniellen Venen an Kopf und Hals mit Anastomose	38.43.10 ↔	Resektion von Arterien der oberen Extremität mit Ersatz
38.32.99 ↔	Resektion von anderen Gefässen an Kopf und Hals mit Anastomose, sonstige	38.43.11 ↔	Resektion der A. axillaris mit Ersatz
38.33.00 ↔	Resektion von Gefässen der oberen Extremität mit Anastomose, n.n.bez.	38.43.20 ↔	Resektion von Venen der oberen Extremität mit Ersatz, n.n.bez.
38.33.10 ↔	Resektion von Arterien der oberen Extremität mit Anastomose, n.n.bez.	38.43.21 ↔	Resektion der V. axillaris mit Ersatz
38.33.11 ↔	Resektion von Arterien des Oberarms mit Anastomose	38.43.28 ↔	Resektion von sonstigen tiefen Venen der oberen Extremität mit Ersatz
38.33.12 ↔	Resektion der A. ulnaris mit Anastomose	38.43.29 ↔	Resektion von Venen der oberen Extremität mit Ersatz, sonstige
38.33.13 ↔	Resektion von sonstigen Arterien des Unterarmes mit Anastomose	38.43.99 ↔	Resektion von Blutgefässen der oberen Extremität mit Ersatz, sonstige
38.33.14 ↔	Resektion von Arterien der Hand mit Anastomose	38.44.10 ↔	Resektion der Aorta abdominalis, suprarenal mit Ersatz
38.33.20 ↔	Resektion von Venen der oberen Extremität mit Anastomose, n.n.bez.	38.44.11 ↔	Resektion der Aorta abdominalis, infrarenal mit Ersatz
38.33.21 ↔	Resektion der V. axillaris mit Anastomose	38.44.12 ↔	Resektion der Aorta abdominalis, juxtarenal mit Ersatz
38.33.22 ↔	Resektion von sonstigen tiefen Venen der oberen Extremität mit Anastomose	38.44.99 ↔	Resektion der Aorta abdominalis mit Ersatz, sonstige
38.33.23 ↔	Resektion von oberflächlichen Venen der oberen Extremität mit Anastomose	38.45.00 ↔	Resektion von thorakalen Blutgefässen mit Ersatz, n.n.bez.
38.33.99 ↔	Resektion von Gefässen der oberen Extremität mit Anastomose, sonstige	38.45.10 ↔	Resektion der thorakalen Aorta mit Ersatz, n.n.bez.
38.34.10 ↔	Resektion der Aorta ascendens und des Aortenbogens mit Anastomose	38.45.12 ↔	Resektion der Aorta thoracica mit Ersatz
38.34.20 ↔	Resektion der Aorta descendens mit Anastomose	38.45.13 ↔	Resektion der Aorta thoracoabdominalis mit Ersatz
38.34.30 ↔	Resektion der Aorta abdominalis mit Anastomose	38.45.14 ↔	Resektion der thorakalen Aorta und Ersatz mit Hybridprothese
38.34.99 ↔	Resektion der Aorta mit Anastomose, sonstige		
38.35.00 ↔	Resektion von thorakalen Gefässen mit Anastomose, n.n.bez.		
38.35.10 ↔	Resektion von thorakalen Arterien mit Anastomose, n.n.bez.		
38.35.11 ↔	Resektion der A. subclavia mit Anastomose		

38.45.15 ↔	Resektion der Aorta ascendens mit Ersatz	38.66.17 ↔	Sonstige Exzision der A. lumbalis
38.45.16 ↔	Resektion des Aortenbogens mit Ersatz	38.66.18 ↔	Sonstige Exzision der A. iliaca
38.45.17 ↔	Resektion der Aorta ascendens sowie des Aortenbogens mit Ersatz	38.66.19 ↔	Sonstige Exzision viszeraler Arterien, sonstige
38.45.19 ↔	Resektion der thorakalen Aorta mit Ersatz, sonstige	38.66.99 ↔	Sonstige Exzision abdominaler Arterien, sonstige
38.45.20 ↔	Resektion sonstiger thorakaler Arterien mit Ersatz, n.n.bez.	38.67.00 ↔	Sonstige Exzision von abdominalen Venen, n.n.bez.
38.45.21 ↔	Resektion der A. pulmonalis mit Ersatz	38.67.10 ↔	Sonstige Exzision von tiefen abdominalen Venen, n.n.bez.
38.45.22 ↔	Resektion des Truncus brachiocephalicus mit Ersatz	38.67.11 ↔	Sonstige Exzision der V. cava inferior
38.45.29 ↔	Resektion sonstiger thorakaler Arterien mit Ersatz	38.67.12 ↔	Sonstige Exzision der V. iliaca
38.45.30 ↔	Resektion thorakaler Venen mit Ersatz, n.n.bez.	38.67.19 ↔	Sonstige Exzision von tiefen abdominalen Venen, sonstige
38.45.31 ↔	Resektion der V. cava superior mit Ersatz	38.67.99 ↔	Sonstige Exzision von abdominalen Venen, sonstige
38.45.38 ↔	Resektion sonstiger tiefer thorakaler Venen mit Ersatz	38.68.00 ↔	Sonstige Exzision von Arterien der unteren Extremität, n.n.bez.
38.45.39 ↔	Resektion thorakaler Venen mit Ersatz, sonstige	38.68.10 ↔	Sonstige Exzision von Arterien des Oberschenkels
38.45.99 ↔	Resektion von thorakalen Blutgefäßen mit Ersatz, sonstige	38.68.20 ↔	Sonstige Exzision von Arterien des Unterschenkels und des Fusses
38.46 ↔	Resektion von abdominalen Arterien mit Ersatz	38.68.99 ↔	Sonstige Exzision von Arterien der unteren Extremität, sonstige
38.47.11 ↔	Resektion der V. cava inferior mit Ersatz	38.7X.10 ↔	Unterbrechung der Vena cava, offen chirurgisch, n.n.bez.
38.47.12 ↔	Resektion der V. iliaca mit Ersatz	38.7X.10 ↔	Unterbrechung der Vena cava, offen chirurgisch, n.n.bez.
38.47.19 ↔	Resektion von tiefen abdominalen Venen mit Ersatz, sonstige	38.7X.11 ↔	Einsetzen eines Embolie-Protektionssystems in die Vena cava, offen chirurgisch
38.47.99 ↔	Resektion von abdominalen Venen mit Ersatz, sonstige	38.7X.11 ↔	Einsetzen eines Embolie-Protektionssystems in die Vena cava, offen chirurgisch
38.48.10 ↔	Resektion der A. femoralis mit Ersatz (communis) (superficialis)	38.7X.12 ↔	Entfernung eines Embolie-Protektionssystems in der Vena cava, offen chirurgisch
38.48.10 ↔	Resektion der A. femoralis mit Ersatz (communis) (superficialis)	38.7X.12 ↔	Entfernung eines Embolie-Protektionssystems in der Vena cava, offen chirurgisch
38.48.11 ↔	Resektion der A. profunda femoris mit Ersatz	38.7X.13 ↔	Ligatur oder Plikatur der Vena cava, offen chirurgisch
38.48.11 ↔	Resektion der A. profunda femoris mit Ersatz	38.7X.13 ↔	Ligatur oder Plikatur der Vena cava, offen chirurgisch
38.48.12 ↔	Resektion der A. poplitea mit Ersatz	38.7X.19 ↔	Unterbrechung der Vena cava, offen chirurgisch, sonstige
38.48.12 ↔	Resektion der A. poplitea mit Ersatz	38.7X.19 ↔	Unterbrechung der Vena cava, offen chirurgisch, sonstige
38.48.13 ↔	Resektion von Arterien des Unterschenkels mit Ersatz	38.7X.21 ↔	Einsetzen eines Embolie-Protektionssystems in die Vena cava, perkutan-transluminal
38.48.13 ↔	Resektion von Arterien des Unterschenkels mit Ersatz	38.81 ↔	Sonstiger chirurgischer Verschluss von intrakraniellen Gefäßen
38.48.99 ↔	Resektion von Arterien der unteren Extremität mit Ersatz, sonstige	38.82.00 ↔	Sonstiger chirurgischer Verschluss von Gefäßen am Kopf und Hals, n.n.bez.
38.48.99 ↔	Resektion von Arterien der unteren Extremität mit Ersatz, sonstige	38.82.10 ↔	Sonstiger chirurgischer Verschluss von extrakraniellen Arterien an Kopf und Hals
38.61 ↔	Sonstige Exzision von intrakraniellen Gefäßen	38.82.20 ↔	Sonstiger chirurgischer Verschluss von extrakraniellen Venen an Kopf und Hals, n.n.bez.
38.64.00 ↔	Sonstige Exzision der Aorta, n.n.bez.	38.82.21 ↔	Sonstiger chirurgischer Verschluss der V. jugularis
38.64.00 ↔	Sonstige Exzision der Aorta, n.n.bez.	38.82.22 ↔	Sonstiger chirurgischer Verschluss von sonstigen tiefen extrakraniellen Venen an Kopf und Hals
38.64.10 ↔	Sonstige Exzision der thorakalen Aorta	38.82.29 ↔	Sonstiger chirurgischer Verschluss von extrakraniellen Venen an Kopf und Hals, sonstige
38.64.10 ↔	Sonstige Exzision der thorakalen Aorta	38.82.99 ↔	Sonstiger chirurgischer Verschluss von Gefäßen am Kopf und Hals, sonstige
38.64.20 ↔	Sonstige Exzision der Aorta abdominalis	38.83.11 ↔	Sonstiger chirurgischer Verschluss von Arterien der Hand
38.64.20 ↔	Sonstige Exzision der Aorta abdominalis	38.83.19 ↔	Sonstiger chirurgischer Verschluss von sonstigen Arterien der oberen Extremität
38.64.99 ↔	Sonstige Exzision der Aorta, sonstige	38.83.21 ↔	Sonstiger chirurgischer Verschluss von tiefen Venen der oberen Extremität
38.64.99 ↔	Sonstige Exzision der Aorta, sonstige	38.84.00 ↔	Sonstiger chirurgischer Verschluss der Aorta, n.n.bez.
38.65.10 ↔	Sonstige Exzision von thorakalen Arterien	38.84.09 ↔	Sonstiger chirurgischer Verschluss der Aorta, sonstige
38.65.10 ↔	Sonstige Exzision von thorakalen Arterien	38.84.10 ↔	Sonstiger chirurgischer Verschluss der thorakalen Aorta
38.65.20 ↔	Sonstige Exzision von thorakalen Venen, n.n.bez.	38.84.20 ↔	Sonstiger chirurgischer Verschluss der Aorta abdominalis
38.65.20 ↔	Sonstige Exzision von thorakalen Venen, n.n.bez.	38.84.31 ↔	Ligatur des Ductus arteriosus apertus
38.65.21 ↔	Sonstige Exzision der V. cava superior		
38.65.21 ↔	Sonstige Exzision der V. cava superior		
38.65.22 ↔	Sonstige Exzision von sonstigen tiefen thorakalen Venen		
38.65.22 ↔	Sonstige Exzision von sonstigen tiefen thorakalen Venen		
38.65.29 ↔	Sonstige Exzision von thorakalen Venen, sonstige		
38.65.29 ↔	Sonstige Exzision von thorakalen Venen, sonstige		
38.65.99 ↔	Sonstige Exzision von thorakalen Gefäßen, sonstige		
38.65.99 ↔	Sonstige Exzision von thorakalen Gefäßen, sonstige		
38.66.00 ↔	Sonstige Exzision von abdominalen Arterien, n.n.bez.		
38.66.10 ↔	Sonstige Exzision von viszeralen Arterien, n.n.bez.		
38.66.11 ↔	Sonstige Exzision des Truncus coeliacus		
38.66.12 ↔	Sonstige Exzision der A. gastrica		
38.66.13 ↔	Sonstige Exzision der A. hepatica		
38.66.14 ↔	Sonstige Exzision der A. lienalis		
38.66.15 ↔	Sonstige Exzision der A. renalis		
38.66.16 ↔	Sonstige Exzision der A. mesenterialis		

38.85.00 ↔ Sonstiger chirurgischer Verschluss von anderen thorakalen Gefässen, n.n.bez.	39.0X.13 ↔ Anastomose zwischen A. pulmonalis sinistra und A. pulmonalis dextra
38.85.00 ↔ Sonstiger chirurgischer Verschluss von anderen thorakalen Gefässen, n.n.bez.	39.0X.20 ↔ Prothesenshunt zwischen A. pulmonalis und Aorta, zentral
38.85.11 ↔ Sonstiger chirurgischer Verschluss der A. subclavia	39.0X.20 ↔ Prothesenshunt zwischen A. pulmonalis und Aorta, zentral
38.85.11 ↔ Sonstiger chirurgischer Verschluss der A. subclavia	39.0X.21 ↔ Prothesenshunt zwischen A. pulmonalis und Aorta, peripher
38.85.12 ↔ Sonstiger chirurgischer Verschluss der A. pulmonalis	39.0X.21 ↔ Prothesenshunt zwischen A. pulmonalis und Aorta, peripher
38.85.12 ↔ Sonstiger chirurgischer Verschluss der A. pulmonalis	39.0X.23 ↔ Pulmonalarteriell Banding
38.85.13 ↔ Sonstiger chirurgischer Verschluss des Truncus brachiocephalicus	39.0X.23 ↔ Pulmonalarteriell Banding
38.85.13 ↔ Sonstiger chirurgischer Verschluss des Truncus brachiocephalicus	39.0X.24 ↔ Shunt einer systemischen Arterie zur Pulmonalarterie, Damus-Kay-Stansel-Operation
38.85.21 ↔ Sonstiger chirurgischer Verschluss der V. cava superior	39.0X.24 ↔ Shunt einer systemischen Arterie zur Pulmonalarterie, Damus-Kay-Stansel-Operation
38.85.21 ↔ Sonstiger chirurgischer Verschluss der V. cava superior	39.0X.99 ↔ Shunt einer systemischen Arterie zur Pulmonalarterie, sonstige
38.85.22 ↔ Sonstiger chirurgischer Verschluss der V. pulmonalis	39.0X.99 ↔ Shunt einer systemischen Arterie zur Pulmonalarterie, sonstige
38.85.22 ↔ Sonstiger chirurgischer Verschluss der V. pulmonalis	39.10 ↔ Intraabdominaler venöser Shunt, n.n.bez.
38.85.23 ↔ Sonstiger chirurgischer Verschluss der V. subclavia	39.10 ↔ Intraabdominaler venöser Shunt, n.n.bez.
38.85.23 ↔ Sonstiger chirurgischer Verschluss der V. subclavia	39.11.00 ↔ Anlage und Revision portosystemischer Shunt, TIPSS, n.n.bez.
38.85.99 ↔ Sonstiger chirurgischer Verschluss von anderen thorakalen Gefässen, sonstige	39.11.00 ↔ Anlage und Revision portosystemischer Shunt, TIPSS, n.n.bez.
38.85.99 ↔ Sonstiger chirurgischer Verschluss von anderen thorakalen Gefässen, sonstige	39.11.11 ↔ Anlage portosystemischer Shunt, Einsatz von perkutaner (Ballon-)Angioplastie
38.86.00 ↔ Sonstiger chirurgischer Verschluss von abdominalen Arterien, n.n.bez.	39.11.11 ↔ Anlage portosystemischer Shunt, Einsatz von perkutaner (Ballon-)Angioplastie
38.86.10 ↔ Sonstiger chirurgischer Verschluss von viszerale Arterien, n.n.bez.	39.11.12 ↔ Anlage portosystemischer Shunt, Perkutane Thrombolyse und Thrombektomie
38.86.11 ↔ Sonstiger chirurgischer Verschluss des Truncus coeliacus	39.11.12 ↔ Anlage portosystemischer Shunt, Perkutane Thrombolyse und Thrombektomie
38.86.12 ↔ Sonstiger chirurgischer Verschluss der A. gastrica	39.11.13 ↔ Anlage portosystemischer Shunt, Einsatz von Stent
38.86.13 ↔ Sonstiger chirurgischer Verschluss der A. hepatica	39.11.13 ↔ Anlage portosystemischer Shunt, Einsatz von Stent
38.86.14 ↔ Sonstiger chirurgischer Verschluss der A. lienalis	39.11.21 ↔ Revision portosystemischer Shunt, perkutaner Verschluss
38.86.15 ↔ Sonstiger chirurgischer Verschluss der A. renalis	39.11.21 ↔ Revision portosystemischer Shunt, perkutaner Verschluss
38.86.16 ↔ Sonstiger chirurgischer Verschluss der A. mesenterialis	39.11.22 ↔ Revision portosystemischer Shunt, Einsatz von Stenteinlage
38.86.17 ↔ Sonstiger chirurgischer Verschluss der A. iliaca	39.11.22 ↔ Revision portosystemischer Shunt, Einsatz von Stenteinlage
38.86.19 ↔ Sonstiger chirurgischer Verschluss von viszerale Arterien, sonstige	39.11.23 ↔ Revision portosystemischer Shunt, Einsatz von perkutaner Thrombektomie und Thrombolyse
38.86.99 ↔ Sonstiger chirurgischer Verschluss von abdominalen Arterien, sonstige	39.11.23 ↔ Revision portosystemischer Shunt, Einsatz von perkutaner Thrombektomie und Thrombolyse
38.87.00 ↔ Sonstiger chirurgischer Verschluss von abdominalen Venen, n.n.bez.	39.11.24 ↔ Revision portosystemischer Shunt, Durchführung von perkutaner Verkleinerung eines bestehenden portosystemischen Shunts
38.87.10 ↔ Sonstiger chirurgischer Verschluss von tiefen abdominalen Venen, n.n.bez.	39.11.24 ↔ Revision portosystemischer Shunt, Durchführung von perkutaner Verkleinerung eines bestehenden portosystemischen Shunts
38.87.11 ↔ Sonstiger chirurgischer Verschluss der V. cava inferior	39.11.99 ↔ Anlage und Revision portosystemischer Shunt, TIPSS, sonstige
38.87.12 ↔ Sonstiger chirurgischer Verschluss der V. iliaca communis und V. iliaca interna	39.11.99 ↔ Anlage und Revision portosystemischer Shunt, TIPSS, sonstige
38.87.19 ↔ Sonstiger chirurgischer Verschluss von tiefen abdominalen Venen, sonstige	39.19 ↔ Intraabdominaler venöser Shunt, sonstige
38.87.99 ↔ Sonstiger chirurgischer Verschluss von abdominalen Venen, sonstige	39.19 ↔ Intraabdominaler venöser Shunt, sonstige
39.0X.00 ↔ Shunt einer systemischen Arterie zur Pulmonalarterie, n.n.bez.	39.21.00 ↔ Anastomose von der V. cava zur A. pulmonalis, n.n.bez.
39.0X.00 ↔ Shunt einer systemischen Arterie zur Pulmonalarterie, n.n.bez.	39.21.10 ↔ Glenn-Operation an einem funktionell/morphologisch univentrikulären Herzen
39.0X.10 ↔ Anastomose zwischen A. subclavia und A. pulmonalis [Blalock-Taussig]	39.21.99 ↔ Anastomose von der V. cava zur A. pulmonalis, sonstige
39.0X.10 ↔ Anastomose zwischen A. subclavia und A. pulmonalis [Blalock-Taussig]	39.22.11 ↔ Bypass zwischen A. carotis und A. carotis
39.0X.11 ↔ Anastomose zwischen Aorta und A. pulmonalis dextra [Waterston-Cooley]	39.22.12 ↔ Bypass zwischen A. carotis und A. vertebralis
39.0X.11 ↔ Anastomose zwischen Aorta und A. pulmonalis dextra [Waterston-Cooley]	39.22.13 ↔ Bypass zwischen A. carotis und A. subclavia
39.0X.12 ↔ Anastomose zwischen Aorta descendens und A. pulmonalis sinistra [Potts-Smith]	39.22.14 ↔ Bypass zwischen A. carotis und Aorta
39.0X.12 ↔ Anastomose zwischen Aorta descendens und A. pulmonalis sinistra [Potts-Smith]	39.22.19 ↔ Bypass an der A. carotis, sonstige
39.0X.13 ↔ Anastomose zwischen A. pulmonalis sinistra und A. pulmonalis dextra	

39.22.21 ↔	Bypass zwischen A. subclavia und Aorta	39.31.62 ↔	Naht der abdominalen Aorta
39.22.29 ↔	Bypass an der A. subclavia, sonstige	39.31.69 ↔	Naht der Aorta, sonstige
39.22.99 ↔	Bypass zwischen Aorta, A. subclavia und A. carotis, sonstige	39.31.70 ↔	Naht von sonstigen thorakalen Arterien, n.n.bez.
39.23 ↔	Sonstiger intrathorakaler, vaskulärer Shunt oder Bypass	39.31.71 ↔	Naht der A. pulmonalis
39.24 ↔	Aorto-renal Bypass	39.31.72 ↔	Naht des Truncus brachiocephalicus
39.25.09 ↔	Gefäss-Bypass von der Aorta oder der A. iliaca zu weiteren Arterien der unteren Extremität, sonstige	39.31.73 ↔	Naht der A. subclavia
39.25.11 ↔	Aorto-iliakaler Bypass	39.31.79 ↔	Naht von thorakalen Arterien, sonstige
39.25.12 ↔	Aorto-femorale Bypass	39.31.80 ↔	Naht von abdominalen Arterien, n.n.bez.
39.25.13 ↔	Aorto-popliteale Bypass	39.31.81 ↔	Naht des Truncus coeliacus
39.25.14 ↔	Aorto-crurale Bypass	39.31.82 ↔	Naht der A. gastrica
39.25.15 ↔	Aorto-ilio-femorale Bypass	39.31.83 ↔	Naht der A. hepatica
39.25.16 ↔	Aorto-ilio-popliteale Bypass	39.31.84 ↔	Naht der A. lienalis
39.25.21 ↔	Ilio-iliakaler Bypass	39.31.85 ↔	Naht der A. renalis
39.25.22 ↔	Ilio-femorale Bypass	39.31.86 ↔	Naht der A. mesenterialis
39.25.23 ↔	Ilio-popliteale Bypass	39.31.87 ↔	Naht der A. lumbalis
39.25.24 ↔	Ilio-crurale Bypass	39.31.88 ↔	Naht der A. iliaca
39.25.30 ↔	Obturator-Bypass (extraanatomisch)	39.31.89 ↔	Naht von abdominalen Arterien, sonstige
39.26.10 ↔	Sonstiger intraabdominaler Gefäss-Shunt oder -Bypass, Viszeralarterien	39.32.11 ↔	Naht einer intrakraniellen Vene
39.26.11 ↔	Sonstiger intraabdominaler Gefäss-Shunt oder -Bypass, Aorta	39.32.19 ↔	Naht einer Vene an Kopf und Hals, sonstige
39.26.12 ↔	Sonstiger intraabdominaler Gefäss-Shunt oder -Bypass, A. renalis	39.32.30 ↔	Naht einer thorakalen Vene, n.n.bez.
39.26.19 ↔	Sonstiger intraabdominaler Gefäss-Shunt oder -Bypass, sonstige Viszeralarterien	39.32.31 ↔	Naht der V. cava superior
39.26.99 ↔	Sonstiger intraabdominaler Gefäss-Shunt oder -Bypass, sonstige	39.32.32 ↔	Naht der V. brachiocephalica
39.29.10 ↔	Gefäss-Shunt oder Bypass an Arterien der unteren Extremität, n.n.bez.	39.32.39 ↔	Naht einer thorakalen Vene, sonstige
39.29.11 ↔	Femorofemorale Gefäss-Shunt oder -Bypass	39.32.40 ↔	Naht einer abdominalen Vene, n.n.bez.
39.29.12 ↔	Femoropopliteale Gefäss-Shunt oder -Bypass	39.32.41 ↔	Naht der V. cava inferior
39.29.13 ↔	Femorocrurale Gefäss-Shunt oder -Bypass	39.32.42 ↔	Naht der V. iliaca communis und V. iliaca interna
39.29.14 ↔	Femoropedale Gefäss-Shunt oder -Bypass	39.49.10 ↔	Revision einer Gefässanastomose
39.29.15 ↔	Popliteocrurale und popliteopedale Gefäss-Shunt oder -Bypass	39.50.00 ↔	Angioplastik oder Atherektomie an sonstigem(n) Nicht-Herzkranzgefäss(en), n.n.bez.
39.29.16 ↔	Gefäss-Shunt oder Bypass an Arterien des Unterschenkels und des Fusses	39.50.10 ↔	Angioplastik oder Atherektomie an sonstigem(n) Nicht-Herzkranzgefäss(en) mit Ballon, n.n.bez.
39.29.19 ↔	Gefäss-Shunt oder Bypass an Arterien der unteren Extremität, sonstige	39.50.11 ↔	Angioplastik oder Atherektomie an sonstigem(n) Nicht-Herzkranzgefäss(en) mit einfacher Ballon
39.29.20 ↔	Gefäss-Shunt oder Bypass an Arterien der oberen Extremität	39.50.12 ↔	Angioplastik oder Atherektomie an sonstigem(n) Nicht-Herzkranzgefäss(en) mit cutting Ballon
39.29.20 ↔	Gefäss-Shunt oder Bypass an Arterien der oberen Extremität	39.50.13 ↔	Angioplastik oder Atherektomie an sonstigem(n) Nicht-Herzkranzgefäss(en) mit Kryoplastie-Ballon
39.29.30 ↔	Sonstiger (peripherer) Gefäss-Shunt oder -Bypass, extraanatomisch, n.n.bez.	39.50.14 ↔	Angioplastik oder Atherektomie an sonstigem(n) Nicht-Herzkranzgefäss(en) mit Drug eluting Ballon
39.29.31 ↔	Subclaviafemorale Gefäss-Shunt oder Bypass	39.50.15 ↔	Angioplastik oder Atherektomie an sonstigem(n) Nicht-Herzkranzgefäss(en) mittels Lithotripsie
39.29.32 ↔	Axillofemorale Gefäss-Shunt oder Bypass	39.50.19 ↔	Angioplastik oder Atherektomie an sonstigem(n) Nicht-Herzkranzgefäss(en) mit sonstiger Ballon
39.29.33 ↔	Femorofemorale Cross-over-Bypass	39.50.20 ↔	Angioplastik Blade- Laserangioplastie an sonstigem(n) Nicht-Herzkranzgefäss(en)
39.29.39 ↔	Sonstiger (peripherer) Gefäss-Shunt oder -Bypass, extraanatomisch, sonstige	39.50.21 ↔	Angioplastik Thrombektomie an sonstigem(n) Nicht-Herzkranzgefäss(en)
39.29.40 ↔	Gefäss-Shunt oder -Bypass an Venen	39.50.99 ↔	Angioplastik oder Atherektomie an sonstigem(n) Nicht-Herzkranzgefäss(en), sonstige
39.29.81 ↔	Temporärer intraoperativer Shunt, arterioarteriell	39.51.00 ↔	Aneurysma-Clipping, n.n.bez.
39.29.82 ↔	Temporärer intraoperativer Shunt, arteriovenös	39.51.11 ↔	Aneurysma-Clipping intrakraniell
39.29.89 ↔	Temporärer intraoperativer Shunt, sonstige	39.51.99 ↔	Aneurysma-Clipping, sonstige
39.29.99 ↔	Sonstiger (peripherer) Gefäss-Shunt oder -Bypass, sonstige	39.52.00 ↔	Sonstige Korrektur eines Aneurysmas, n.n.bez.
39.31.10 ↔	Naht einer Arterie an Kopf und Hals, n.n.bez.	39.52.11 ↔	Sonstige Korrektur eines Aneurysmas von intrakraniellen Blutgefässen
39.31.11 ↔	Naht einer intrakraniellen Arterie	39.52.19 ↔	Sonstige Korrektur eines Aneurysmas von Blutgefässen an Kopf und Hals, sonstige
39.31.19 ↔	Naht einer Arterie an Kopf und Hals, sonstige	39.52.20 ↔	Sonstige Korrektur eines Aneurysmas der Aorta, n.n.bez.
39.31.20 ↔	Naht einer Arterie des Oberarms, n.n.bez.	39.52.21 ↔	Sonstige offen chirurgische Korrektur eines Aneurysmas der Aorta ascendens, des Aortenbogens und der thorakalen Aorta
39.31.21 ↔	Naht der A. axillaris	39.52.22 ↔	Sonstige offen chirurgische Korrektur eines Aneurysmas der Aorta abdominalis
39.31.22 ↔	Naht der A. brachialis	39.52.29 ↔	Sonstige Korrektur eines Aneurysmas der Aorta, sonstige
39.31.29 ↔	Naht einer Arterie des Oberarms, sonstige	39.53 ↔	Verschluss einer arteriovenösen Fistel
39.31.30 ↔	Naht einer Arterie des Unterarms	39.54.00 ↔	Re-entry Operation, n.n.bez.
39.31.40 ↔	Naht einer Arterie der Hand	39.54.09 ↔	Re-entry Operation, sonstige
39.31.50 ↔	Naht einer Arterie der unteren Extremität	39.54.11 ↔	Re-entry Operation, thorakale Aorta, offen chirurgisch
39.31.60 ↔	Naht der Aorta, n.n.bez.		
39.31.61 ↔	Naht der thorakalen Aorta		

39.54.12 ↔	Re-entry Operation, thorakale Aorta, endovaskulärer Zugang	39.56.62 ↔	Plastische Rekonstruktion der V. femoralis und V. poplitea mit Gewebe-Patch
39.54.21 ↔	Re-entry Operation, Aorta abdominalis, offen chirurgisch	39.56.63 ↔	Plastische Rekonstruktion von sonstigen tiefen Venen der unteren Extremitäten mit Gewebe-Patch
39.54.22 ↔	Re-entry Operation, Aorta abdominalis, endovaskulärer Zugang	39.56.64 ↔	Plastische Rekonstruktion von oberflächlichen Venen des Oberschenkels mit Gewebe-Patch
39.54.91 ↔	Re-entry Operation, sonstige Gefäße, offen chirurgisch	39.56.69 ↔	Plastische Rekonstruktion von Gefässen der unteren Extremität mit Gewebe-Patch, sonstige
39.54.92 ↔	Re-entry Operation, sonstige Gefäße, endovaskulärer Zugang	39.56.99 ↔	Plastische Rekonstruktion eines Blutgefässes mit Gewebe-Patch, sonstige
39.55 ↔	Reimplantation eines aberrierenden Nierengefässes	39.57.00 ↔	Plastische Rekonstruktion eines Blutgefässes mit synthetischem Patch Graft, n.n.bez.
39.56.00 ↔	Plastische Rekonstruktion eines Blutgefässes mit Gewebe-Patch, n.n.bez.	39.57.11 ↔	Plastische Rekonstruktion von intrakraniellen Gefässen mit synthetischem Patch Graft
39.56.11 ↔	Plastische Rekonstruktion von intrakraniellen Gefässen mit Gewebe-Patch	39.57.12 ↔	Plastische Rekonstruktion von extrakraniellen Arterien an Kopf und Hals mit synthetischem Patch Graft
39.56.12 ↔	Plastische Rekonstruktion der V. jugularis mit Gewebe-Patch	39.57.13 ↔	Plastische Rekonstruktion der V. jugularis mit synthetischem Patch Graft
39.56.19 ↔	Plastische Rekonstruktion von Gefässen an Kopf und Hals mit Gewebe-Patch, sonstige	39.57.19 ↔	Plastische Rekonstruktion von Gefässen an Kopf und Hals mit synthetischem Patch Graft, sonstige
39.56.20 ↔	Plastische Rekonstruktion von Gefässen der oberen Extremität mit Gewebe-Patch, n.n.bez.	39.57.20 ↔	Plastische Rekonstruktion von Gefässen der oberen Extremität mit synthetischem Patch Graft, n.n.bez.
39.56.21 ↔	Plastische Rekonstruktion von Arterien der oberen Extremität mit Gewebe-Patch	39.57.21 ↔	Plastische Rekonstruktion von Arterien der oberen Extremität mit synthetischem Patch Graft
39.56.22 ↔	Plastische Rekonstruktion der V. subclavia, V. axillaris und V. brachiocephalica mit Gewebe-Patch	39.57.22 ↔	Plastische Rekonstruktion der V. subclavia, V. axillaris und V. brachiocephalica mit synthetischem Patch Graft
39.56.23 ↔	Plastische Rekonstruktion von sonstigen tiefen Venen der oberen Extremitäten mit Gewebe-Patch	39.57.23 ↔	Plastische Rekonstruktion von sonstigen tiefen Venen der oberen Extremitäten mit synthetischem Patch Graft
39.56.29 ↔	Plastische Rekonstruktion von Gefässen der oberen Extremität mit Gewebe-Patch, sonstige	39.57.29 ↔	Plastische Rekonstruktion von Gefässen der oberen Extremität mit synthetischem Patch Graft, sonstige
39.56.30 ↔	Plastische Rekonstruktion von thorakalen Gefässen mit Gewebe-Patch, n.n.bez.	39.57.30 ↔	Plastische Rekonstruktion von thorakalen Gefässen mit synthetischem Patch Graft, n.n.bez.
39.56.31 ↔	Plastische Rekonstruktion der thorakalen Aorta mit Gewebe-Patch	39.57.31 ↔	Plastische Rekonstruktion der thorakalen Aorta mit synthetischem Patch Graft
39.56.32 ↔	Plastische Rekonstruktion der V. pulmonalis mit Gewebe-Patch	39.57.32 ↔	Plastische Rekonstruktion der V. pulmonalis mit synthetischem Patch Graft
39.56.33 ↔	Plastische Rekonstruktion der V. cava superior mit Gewebe-Patch	39.57.33 ↔	Plastische Rekonstruktion der V. cava superior mit synthetischem Patch Graft
39.56.39 ↔	Plastische Rekonstruktion von thorakalen Gefässen mit Gewebe-Patch, sonstige	39.57.39 ↔	Plastische Rekonstruktion von thorakalen Gefässen mit synthetischem Patch Graft, sonstige
39.56.40 ↔	Plastische Rekonstruktion abdominaler Arterien mit Gewebe-Patch, n.n.bez.	39.57.40 ↔	Plastische Rekonstruktion abdominaler Arterien mit synthetischem Patch Graft, n.n.bez.
39.56.41 ↔	Plastische Rekonstruktion der abdominalen Aorta mit Gewebe-Patch	39.57.41 ↔	Plastische Rekonstruktion der abdominalen Aorta mit synthetischem Patch Graft
39.56.42 ↔	Plastische Rekonstruktion des Truncus coeliacus mit Gewebe-Patch	39.57.42 ↔	Plastische Rekonstruktion des Truncus coeliacus mit synthetischem Patch Graft
39.56.43 ↔	Plastische Rekonstruktion der A. gastrica mit Gewebe-Patch	39.57.43 ↔	Plastische Rekonstruktion der A. gastrica mit synthetischem Patch Graft
39.56.44 ↔	Plastische Rekonstruktion der A. hepatica mit Gewebe-Patch	39.57.44 ↔	Plastische Rekonstruktion der A. hepatica mit synthetischem Patch Graft
39.56.45 ↔	Plastische Rekonstruktion der A. lienalis mit Gewebe-Patch	39.57.45 ↔	Plastische Rekonstruktion der A. lienalis mit synthetischem Patch Graft
39.56.46 ↔	Plastische Rekonstruktion der A. renalis mit Gewebe-Patch	39.57.46 ↔	Plastische Rekonstruktion der A. renalis mit synthetischem Patch Graft
39.56.47 ↔	Plastische Rekonstruktion der A. mesenterica mit Gewebe-Patch	39.57.47 ↔	Plastische Rekonstruktion der A. mesenterica mit synthetischem Patch Graft
39.56.48 ↔	Plastische Rekonstruktion der A. iliaca mit Gewebe-Patch	39.57.48 ↔	Plastische Rekonstruktion der A. iliaca mit synthetischem Patch Graft
39.56.49 ↔	Plastische Rekonstruktion abdominaler Arterien mit Gewebe-Patch, sonstige	39.57.49 ↔	Plastische Rekonstruktion abdominaler Arterien mit synthetischem Patch Graft, sonstige
39.56.50 ↔	Plastische Rekonstruktion abdominaler Venen mit Gewebe-Patch, n.n.bez.	39.57.50 ↔	Plastische Rekonstruktion abdominaler Venen mit synthetischem Patch Graft, n.n.bez.
39.56.51 ↔	Plastische Rekonstruktion der V. cava inferior mit Gewebe-Patch	39.57.51 ↔	Plastische Rekonstruktion der V. cava inferior mit synthetischem Patch Graft
39.56.52 ↔	Plastische Rekonstruktion der V. iliaca mit Gewebe-Patch	39.57.52 ↔	Plastische Rekonstruktion der V. iliaca mit synthetischem Patch Graft
39.56.59 ↔	Plastische Rekonstruktion abdominaler Venen mit Gewebe-Patch, sonstige	39.57.59 ↔	Plastische Rekonstruktion abdominaler Venen mit synthetischem Patch Graft, sonstige
39.56.60 ↔	Plastische Rekonstruktion von Gefässen der unteren Extremität mit Gewebe-Patch, n.n.bez.		
39.56.61 ↔	Plastische Rekonstruktion von Arterien der unteren Extremität mit Gewebe-Patch		

39.57.60 ↔	Plastische Rekonstruktion von Gefäßen der unteren Extremität mit synthetischem Patch Graft, n.n.bez.	39.59.80 ↔	Sonstige plastische Rekonstruktion von Gefäßen der unteren Extremität, n.n.bez.
39.57.61 ↔	Plastische Rekonstruktion von Arterien der unteren Extremität mit synthetischem Patch Graft	39.59.81 ↔	Sonstige plastische Rekonstruktion von Arterien der unteren Extremität
39.57.62 ↔	Plastische Rekonstruktion der V. femoralis und V. poplitea mit synthetischem Patch Graft	39.59.82 ↔	Sonstige plastische Rekonstruktion der V. femoralis
39.57.63 ↔	Plastische Rekonstruktion von sonstigen tiefen Venen der unteren Extremitäten mit synthetischem Patch Graft	39.59.83 ↔	Sonstige plastische Rekonstruktion der V. poplitea
39.57.64 ↔	Plastische Rekonstruktion von oberflächlichen Venen des Oberschenkels mit synthetischem Patch Graft	39.59.88 ↔	Sonstige plastische Rekonstruktion von sonstigen tiefen Venen der unteren Extremität
39.57.69 ↔	Plastische Rekonstruktion von Gefäßen der unteren Extremität mit synthetischem Patch Graft, sonstige	39.59.89 ↔	Sonstige plastische Rekonstruktion von Gefäßen der unteren Extremität, sonstige
39.57.99 ↔	Plastische Rekonstruktion eines Blutgefäßes mit synthetischem Patch Graft, sonstige	39.59.90 ↔	Sonstige plastische Rekonstruktion eines Gefäßes, Venenklappenplastik
39.59.30 ↔	Sonstige plastische Rekonstruktion von Gefäßen an Kopf und Hals, n.n.bez.	39.72.09 ↔	Endovaskuläre plastische Rekonstruktion oder Okklusion von Gefäßen am Kopf und Hals, sonstige
39.59.31 ↔	Sonstige plastische Rekonstruktion eines intrakraniellen Gefäßes	39.72.14 ↔	Selektive Embolisation von intrakraniellen Gefäßen mit adhäsivem Embolisat
39.59.32 ↔	Sonstige plastische Rekonstruktion der extrakraniellen A. vertebralis	39.72.15 ↔	Selektive Embolisation von intrakraniellen Gefäßen mit Plugs
39.59.33 ↔	Sonstige plastische Rekonstruktion von extrakraniellen Arterien an Kopf und Hals, sonstige	39.72.16 ↔	Selektive Embolisation von intrakraniellen Gefäßen mit Coils
39.59.34 ↔	Sonstige plastische Rekonstruktion der V. jugularis	39.72.17 ↔	Selektive Embolisation von intrakraniellen Gefäßen mit Partikeln
39.59.39 ↔	Sonstige plastische Rekonstruktion von Gefäßen an Kopf und Hals, sonstige	39.72.18 ↔	Selektive Embolisation von intrakraniellen Gefäßen mit embolisierenden Flüssigkeiten
39.59.40 ↔	Sonstige plastische Rekonstruktion von Gefäßen der oberen Extremität, n.n.bez.	39.72.19 ↔	Selektive Embolisation von intrakraniellen Gefäßen, sonstige
39.59.41 ↔	Sonstige plastische Rekonstruktion von Arterien der oberen Extremität	39.72.1A ↔	Selektive Embolisation von intrakraniellen Gefäßen mit embolisierenden (ablösbaren) Ballons
39.59.42 ↔	Sonstige plastische Rekonstruktion der V. subclavia, V. axillaris und V. brachiocephalica	39.72.1B ↔	Selektive Embolisation von intrakraniellen Gefäßen mit Schirmen
39.59.48 ↔	Sonstige plastische Rekonstruktion von sonstigen tiefen Venen der oberen Extremität	39.72.24 ↔	Selektive Embolisation von extrakraniellen Gefäßen des Kopfes und des Halses mit adhäsivem Embolisat
39.59.49 ↔	Sonstige plastische Rekonstruktion von Gefäßen der oberen Extremität, sonstige	39.72.25 ↔	Selektive Embolisation von extrakraniellen Gefäßen des Kopfes und des Halses mit Plugs
39.59.50 ↔	Sonstige plastische Rekonstruktion von thorakalen Gefäßen, n.n.bez.	39.72.26 ↔	Selektive Embolisation von extrakraniellen Gefäßen des Kopfes und des Halses mit Coils
39.59.51 ↔	Sonstige plastische Rekonstruktion der thorakalen Aorta	39.72.27 ↔	Selektive Embolisation von extrakraniellen Gefäßen des Kopfes und des Halses mit Partikeln
39.59.52 ↔	Sonstige plastische Rekonstruktion der A. pulmonalis	39.72.28 ↔	Selektive Embolisation von extrakraniellen Gefäßen des Kopfes und des Halses mit embolisierenden Flüssigkeiten
39.59.53 ↔	Sonstige plastische Rekonstruktion von thorakalen Arterien, sonstige	39.72.29 ↔	Selektive Embolisation von extrakraniellen Gefäßen des Kopfes und des Halses, sonstige
39.59.54 ↔	Sonstige plastische Rekonstruktion der V. pulmonalis	39.72.2A ↔	Selektive Embolisation von extrakraniellen Gefäßen des Kopfes und des Halses mit embolisierenden (ablösbaren) Ballons
39.59.55 ↔	Sonstige plastische Rekonstruktion der V. cava superior	39.72.2B ↔	Selektive Embolisation von extrakraniellen Gefäßen des Kopfes und des Halses mit Schirmen
39.59.59 ↔	Sonstige plastische Rekonstruktion von thorakalen Gefäßen, sonstige	39.75.01 ↔	Perkutan-transluminale Gefäßintervention, sonstige Gefäße, Fremdkörperentfernung mit Bergekatheter, Körbchenkatheter, etc.
39.59.60 ↔	Sonstige plastische Rekonstruktion von abdominalen Arterien, n.n.bez.	39.75.10 ↔	Perkutan-transluminale Gefäßintervention, sonstige Gefäße, Kathetersysteme zu Rekanalisation von Totalverschlüssen
39.59.61 ↔	Sonstige plastische Rekonstruktion der abdominalen Aorta	39.75.12 ↔	Perkutan-transluminale Gefäßintervention, sonstige Gefäße, Laserangioplastie
39.59.62 ↔	Sonstige plastische Rekonstruktion des Truncus coeliacus	39.75.13 ↔	Perkutan-transluminale Gefäßintervention, sonstige Gefäße, Embolie-Protektionssystem (periphere oder viszerale Gefäße)
39.59.63 ↔	Sonstige plastische Rekonstruktion der A. gastrica	39.75.14 ↔	Perkutan-transluminale Gefäßintervention, sonstige Gefäße, Atherektomie
39.59.64 ↔	Sonstige plastische Rekonstruktion A. hepatica	39.75.15 ↔	Perkutan-transluminale Gefäßintervention, sonstige Gefäße, selektive Thrombolyse
39.59.65 ↔	Sonstige plastische Rekonstruktion der A. lienalis	39.75.16 ↔	Perkutan-transluminale Gefäßintervention sonstige Gefäße, selektive Thrombolyse, ultraschallunterstützt
39.59.66 ↔	Sonstige plastische Rekonstruktion der A. renalis	39.76.10 ↔	Perkutane Ballonangioplastie an präzerebralem(en) (extrakraniellem(en)) Gefäß(en)
39.59.67 ↔	Sonstige plastische Rekonstruktion der A. mesenterica	39.76.11 ↔	Perkutane Angioplastik oder Atherektomie mittels Lithotripsie an präzerebralem(en) (extrakraniellem(en)) Gefäß(en)
39.59.68 ↔	Sonstige plastische Rekonstruktion der A. iliaca		
39.59.69 ↔	Sonstige plastische Rekonstruktion von abdominalen Arterien, sonstige		
39.59.70 ↔	Sonstige plastische Rekonstruktion von abdominalen Venen, n.n.bez.		
39.59.71 ↔	Sonstige plastische Rekonstruktion der V. cava inferior		
39.59.72 ↔	Sonstige plastische Rekonstruktion der V. iliaca		
39.59.79 ↔	Sonstige plastische Rekonstruktion von abdominalen Venen, sonstige		

39.76.20 ↔	Perkutane Bladeangioplastie an präzerebralem(en) (extrakraniellem(en)) Gefäss(en)	39.79.49 ↔	Selektive Embolisation mit ablösbaren Ballons von sonstigen Gefässen, sonstige
39.76.30 ↔	Perkutane Laserangioplastie an präzerebralem(en) (extrakraniellem(en)) Gefäss(en)	39.79.51 ↔	Selektive Embolisation mit Schirmen von Gefässen der oberen Extremitäten
39.76.40 ↔	Perkutane Atherektomie an präzerebralem(en) (extrakraniellem(en)) Gefäss(en)	39.79.52 ↔	Selektive Embolisation mit Schirmen der Aorta
39.76.50 ↔	Perkutane selektive Thrombolyse an extrakraniellen Gefässen des Kopfes und Halses	39.79.54 ↔	Selektive Embolisation mit Schirmen von thorakalen Gefässen
39.76.62 ↔	Perkutane stentgestützte Thrombektomie an extrakraniellen Gefässen	39.79.55 ↔	Selektive Embolisation mit Schirmen von viszeralen Gefässen
39.76.69 ↔	Perkutane Thrombektomie an präzerebralem(en) (extrakraniellem(en)) Gefäss(en), sonstige	39.79.56 ↔	Selektive Embolisation mit Schirmen von abdominalen und pelvinen Gefässen
39.76.70 ↔	Perkutane endovaskuläre Fremdkörperentfernung aus extrakraniellen Gefässen des Kopfes und Halses	39.79.57 ↔	Selektive Embolisation mit Schirmen von Gefässen der unteren Extremitäten
39.76.99 ↔	Perkutan-transluminale endovaskuläre Intervention an präzerebralem(en) (extrakraniellem(en)) Gefäss(en), sonstige	39.79.58 ↔	Selektive Embolisation mit Schirmen von spinalen Gefässen
39.77.00 ↔	Perkutan-transluminale endovaskuläre Intervention an intrakraniellem(en) Gefäss(en), n.n.bez.	39.79.59 ↔	Selektive Embolisation mit Schirmen von sonstigen Gefässen, sonstige
39.77.09 ↔	Perkutan-transluminale endovaskuläre Intervention an intrakraniellem(en) Gefäss(en), sonstige	39.79.61 ↔	Selektive Embolisation mit Partikeln von Gefässen der oberen Extremitäten
39.77.10 ↔	Perkutane Ballonangioplastie an intrakraniellem(n) Gefäss(en)	39.79.62 ↔	Selektive Embolisation mit Partikeln der Aorta
39.77.20 ↔	Perkutane Bladeangioplastie an intrakraniellem(n) Gefäss(en)	39.79.64 ↔	Selektive Embolisation mit Partikeln von thorakalen Gefässen
39.77.30 ↔	Perkutane Laserangioplastie an intrakraniellem(n) Gefäss(en)	39.79.65 ↔	Selektive Embolisation mit Partikeln von viszeralen Gefässen
39.77.40 ↔	Perkutane Atherektomie an intrakraniellem(n) Gefäss(en)	39.79.66 ↔	Selektive Embolisation mit Partikeln von abdominalen und pelvinen Gefässen
39.77.50 ↔	Perkutane selektive Thrombolyse von intrakraniellem(n) Gefäss(en)	39.79.67 ↔	Selektive Embolisation mit Partikeln von Gefässen der unteren Extremitäten
39.77.60 ↔	Perkutane Thrombektomie an intrakraniellem(n) Gefäss(en), n.n.bez.	39.79.68 ↔	Selektive Embolisation mit Partikeln von spinalen Gefässen
39.77.62 ↔	Perkutane stentgestützte Thrombektomie an intrakraniellem(n) Gefäss(en)	39.79.69 ↔	Selektive Embolisation mit Partikeln von sonstigen Gefässen, sonstige
39.77.69 ↔	Perkutane Thrombektomie an intrakraniellem(n) Gefäss(en), sonstige	39.79.71 ↔	Kathetertechnischer Verschluss mittels Laser, an Arterien der oberen Extremitäten
39.77.70 ↔	Perkutane endovaskuläre Fremdkörperentfernung aus intrakraniellem(n) Gefäss(en)	39.79.71 ↔	Kathetertechnischer Verschluss mittels Laser, an Arterien der oberen Extremitäten
39.77.80 ↔	Perkutan-transluminale intraarterielle Spasmolyse bei zerebrovaskulären Vasospasmen	39.79.72 ↔	Kathetertechnischer Verschluss mittels Laser, an der Aorta
39.79.21 ↔	Coil-Embolisation oder -Verschluss von Gefässen der oberen Extremitäten	39.79.74 ↔	Kathetertechnischer Verschluss mittels Laser, an thorakalen Gefässen
39.79.22 ↔	Coil-Embolisation oder -Verschluss der Aorta	39.79.75 ↔	Kathetertechnischer Verschluss mittels Laser, an Gefässen der unteren Extremitäten
39.79.24 ↔	Coil-Embolisation oder -Verschluss von thorakalen Gefässen	39.79.75 ↔	Kathetertechnischer Verschluss mittels Laser, an Gefässen der unteren Extremitäten
39.79.25 ↔	Coil-Embolisation oder -Verschluss von viszeralen Gefässen	39.79.76 ↔	Kathetertechnischer Verschluss mittels Laser, an viszeralen Gefässen
39.79.26 ↔	Coil-Embolisation oder -Verschluss von abdominalen und pelvinen Gefässen	39.79.76 ↔	Kathetertechnischer Verschluss mittels Laser, an viszeralen Gefässen
39.79.27 ↔	Coil-Embolisation oder -Verschluss von Gefässen der unteren Extremitäten	39.79.77 ↔	Kathetertechnischer Verschluss mittels Laser, an abdominalen und pelvinen Gefässen
39.79.28 ↔	Coil-Embolisation oder -Verschluss von spinalen Gefässen	39.79.77 ↔	Kathetertechnischer Verschluss mittels Laser, an abdominalen und pelvinen Gefässen
39.79.29 ↔	Coil-Embolisation oder -Verschluss von sonstigen Gefässen, sonstige	39.79.79 ↔	Kathetertechnischer Verschluss von Arterien mittels Laser, sonstige Gefässe, sonstige
39.79.41 ↔	Selektive Embolisation mit ablösbaren Ballons von Gefässen der oberen Extremitäten	39.79.79 ↔	Kathetertechnischer Verschluss von Arterien mittels Laser, sonstige Gefässe, sonstige
39.79.42 ↔	Selektive Embolisation mit ablösbaren Ballons der Aorta	39.79.81 ↔	Kathetertechnischer Verschluss mittels Radiofrequenz an Arterien der oberen Extremitäten
39.79.44 ↔	Selektive Embolisation mit ablösbaren Ballons von thorakalen Gefässen	39.79.81 ↔	Kathetertechnischer Verschluss mittels Radiofrequenz an Arterien der oberen Extremitäten
39.79.45 ↔	Selektive Embolisation mit ablösbaren Ballons von viszeralen Gefässen	39.79.82 ↔	Kathetertechnischer Verschluss mittels Radiofrequenz an der Aorta
39.79.46 ↔	Selektive Embolisation mit ablösbaren Ballons von abdominalen und pelvinen Gefässen	39.79.84 ↔	Kathetertechnischer Verschluss mittels Radiofrequenz an thorakalen Gefässen
39.79.47 ↔	Selektive Embolisation mit ablösbaren Ballons von spinalen Gefässen	39.79.85 ↔	Kathetertechnischer Verschluss mittels Radiofrequenz an Gefässen der unteren Extremitäten
39.79.48 ↔	Selektive Embolisation mit ablösbaren Ballons von Gefässen der unteren Extremitäten	39.79.85 ↔	Kathetertechnischer Verschluss mittels Radiofrequenz an Gefässen der unteren Extremitäten

39.79.86 ↔ Kathetertechnischer Verschluss mittels Radiofrequenz an viszeralen Gefässen	39.8X.31 ↔ Revision ohne Ersatz einer (von) Elektrode(n) zur Aktivierung des Baroreflexes
39.79.86 ↔ Kathetertechnischer Verschluss mittels Radiofrequenz an viszeralen Gefässen	39.8X.32 ↔ Entfernen einer (von) Elektrode(n) zur Aktivierung des Baroreflexes
39.79.87 ↔ Kathetertechnischer Verschluss mittels Radiofrequenz an abdominalen und pelvinen Gefässen	39.8X.99 ↔ Operationen am Glomus caroticum, Sinus caroticus und anderen Paraganglien, sonstige
39.79.87 ↔ Kathetertechnischer Verschluss mittels Radiofrequenz an abdominalen und pelvinen Gefässen	39.99.10 ↔ Aortopexie
39.79.89 ↔ Kathetertechnischer Verschluss mittels Radiofrequenz an sonstigen Gefässen, sonstige	39.99.20 ↔ Operationen bei kongenitalen Gefässanomalien, n.n.bez.
39.79.89 ↔ Kathetertechnischer Verschluss mittels Radiofrequenz an sonstigen Gefässen, sonstige	39.99.21 ↔ Operationen bei kongenitaler Anomalie des Aortenisthmus (Stenose) oder bei unterbrochenem Aortenbogen
39.79.A1 ↔ Selektive Embolisation mit Plugs von Gefässen der oberen Extremitäten	39.99.22 ↔ Operationen bei kongenitalen Anomalien der A. oder V. pulmonalis oder bei A. lusoria
39.79.A2 ↔ Selektive Embolisation mit Plugs der Aorta	39.99.23 ↔ Operationen bei kongenitalen Anomalien der V. cava
39.79.A4 ↔ Selektive Embolisation mit Plugs von thorakalen Gefässen	39.99.24 ↔ Operationen bei kongenitalen Kollateralgefässen und Unifokalisierung
39.79.A5 ↔ Selektive Embolisation mit Plugs von viszeralen Gefässen	39.99.31 ↔ Katheterinterventioneller Verschluss des Ductus arteriosus Botalli, mit Coil
39.79.A6 ↔ Selektive Embolisation mit Plugs von abdominalen und pelvinen Gefässen	39.99.32 ↔ Katheterinterventioneller Verschluss des Ductus arteriosus Botalli, mit Amplatz-Ductus-Occluder
39.79.A7 ↔ Selektive Embolisation mit Plugs von Gefässen der unteren Extremitäten	39.99.38 ↔ Katheterinterventioneller Verschluss des Ductus arteriosus Botalli, sonstige
39.79.A8 ↔ Selektive Embolisation mit Plugs von spinalen Gefässen	39.99.39 ↔ Operationen bei sonstigen kongenitalen Gefässanomalien
39.79.A9 ↔ Selektive Embolisation mit Plugs von sonstigen Gefässen, sonstige	39.B1.09 ↔ (Perkutan-)transluminale Implantation von Stents ohne Medikamentenfreisetzung, sonstige
39.7A.09 ↔ Endovaskuläre Implantation von Stent-Grafts [Stent-Prothesen] in sonstige Gefässe, sonstige	39.B1.11 ↔ (Perkutan-)transluminale Implantation von Stents ohne Medikamentenfreisetzung, intrakranielle Gefässe
39.7A.11 ↔ Endovaskuläre Implantation, iliakal, 1 Stent-Prothese, ohne Seitenarm	39.B1.22 ↔ (Perkutan-)transluminale Implantation von Stents ohne Medikamentenfreisetzung, A. carotis n.n.bez.
39.7A.12 ↔ Endovaskuläre Implantation, iliakal, 2 Stent-Prothesen, ohne Seitenarm	39.B1.23 ↔ (Perkutan-)transluminale Implantation von Stents ohne Medikamentenfreisetzung, A. carotis communis
39.7A.13 ↔ Endovaskuläre Implantation, iliakal, 3 Stent-Prothesen, ohne Seitenarm	39.B1.25 ↔ (Perkutan-)transluminale Implantation von Stents ohne Medikamentenfreisetzung, A. carotis interna extrakraniell
39.7A.14 ↔ Endovaskuläre Implantation, iliakal, 4 Stent-Prothesen, ohne Seitenarm	39.B1.26 ↔ (Perkutan-)transluminale Implantation von Stents ohne Medikamentenfreisetzung, A. carotis interna extrakraniell mit A. carotis communis
39.7A.15 ↔ Endovaskuläre Implantation, iliakal, 5 Stent-Prothesen, ohne Seitenarm	39.B1.27 ↔ (Perkutan-)transluminale Implantation von Stents ohne Medikamentenfreisetzung, A. carotis externa
39.7A.16 ↔ Endovaskuläre Implantation, iliakal, 6 und mehr Stent-Prothesen, ohne Seitenarm	39.B1.28 ↔ (Perkutan-)transluminale Implantation von Stents ohne Medikamentenfreisetzung, A. vertebralis extrakraniell
39.7A.21 ↔ Endovaskuläre Implantation in Beckenarterien von Stent-Grafts [Stent-Prothesen], iliakal mit Seitenarm	39.B1.31 ↔ (Perkutan-)transluminale Implantation von Stents ohne Medikamentenfreisetzung, Gefässe von Schulter und Oberarm
39.7A.22 ↔ Endovaskuläre Implantation in Beckenarterie von Stent-Grafts [Stent-Prothesen], mit Versorgung eines Gefässabganges in Parallelgraft-Technik	39.B1.51 ↔ (Perkutan-)transluminale Implantation von Stents ohne Medikamentenfreisetzung, Gefässe von Unterarm
39.7A.22 ↔ Endovaskuläre Implantation in Beckenarterie von Stent-Grafts [Stent-Prothesen], mit Versorgung eines Gefässabganges in Parallelgraft-Technik	39.B1.71 ↔ (Perkutan-)transluminale Implantation von Stents ohne Medikamentenfreisetzung, Aorta
39.7A.31 ↔ Endovaskuläre Implantation von Stent-Grafts [Stent-Prothesen] in die V. cava	39.B1.74 ↔ (Perkutan-)transluminale Implantation von Stents ohne Medikamentenfreisetzung, Aortenisthmus
39.7A.31 ↔ Endovaskuläre Implantation von Stent-Grafts [Stent-Prothesen] in die V. cava	39.B1.75 ↔ (Perkutan-)transluminale Implantation von Stents ohne Medikamentenfreisetzung, Ductus arteriosus apertus
39.7A.32 ↔ Endovaskuläre Implantation von Stent-Grafts [Stent-Prothesen] in die V. porta	39.B1.81 ↔ (Perkutan-)transluminale Implantation von Stents ohne Medikamentenfreisetzung, andere thorakale Gefässe
39.7A.32 ↔ Endovaskuläre Implantation von Stent-Grafts [Stent-Prothesen] in die V. porta	39.B1.A4 ↔ (Perkutan-)transluminale Implantation von Stents ohne Medikamentenfreisetzung, A. pulmonalis
39.7A.41 ↔ Endovaskuläre Implantation von Stent-Grafts [Stent-Prothesen] in Nierengefässe	39.B1.C1 ↔ (Perkutan-)transluminale Implantation von Stents ohne Medikamentenfreisetzung, andere abdominale und pelvine Arterien
39.7A.41 ↔ Endovaskuläre Implantation von Stent-Grafts [Stent-Prothesen] in Nierengefässe	39.B1.C3 ↔ (Perkutan-)transluminale Implantation von Stents ohne Medikamentenfreisetzung, A. iliaca
39.8X.10 ↔ Exploration des Glomus caroticum und anderer Paraganglien	39.B1.D1 ↔ (Perkutan-)transluminale Implantation von Stents ohne Medikamentenfreisetzung, viszerale Gefässe
39.8X.11 ↔ Exzision des Glomus caroticum und anderer Paraganglien	
39.8X.21 ↔ Revision ohne Ersatz eines Impulsgenerators zur Aktivierung des Baroreflexes	
39.8X.22 ↔ Entfernen eines Impulsgenerators zur Aktivierung des Baroreflexes	

39.B1.G1 ↔	(Perkutan-)transluminale Implantation von Stents ohne Medikamentenfreisetzung, Arterien vom Oberschenkel	39.B2.G1 ↔	(Perkutan-)transluminale Implantation von Stents mit Medikamentenfreisetzung, Arterien vom Oberschenkel
39.B1.H1 ↔	(Perkutan-)transluminale Implantation von Stents ohne Medikamentenfreisetzung, Gefäße vom Unterschenkel	39.B2.H1 ↔	(Perkutan-)transluminale Implantation von Stents mit Medikamentenfreisetzung, Gefäße vom Unterschenkel
39.B1.J3 ↔	(Perkutan-)transluminale Implantation von Stents ohne Medikamentenfreisetzung, V. pulmonalis	39.B2.J3 ↔	(Perkutan-)transluminale Implantation von Stents mit Medikamentenfreisetzung, V. pulmonalis
39.B1.J7 ↔	(Perkutan-)transluminale Implantation von Stents ohne Medikamentenfreisetzung, V. cava	39.B2.J7 ↔	(Perkutan-)transluminale Implantation von Stents mit Medikamentenfreisetzung, V. cava
39.B1.JB ↔	(Perkutan-)transluminale Implantation von Stents ohne Medikamentenfreisetzung, andere abdominale und pelvine Venen	39.B2.JB ↔	(Perkutan-)transluminale Implantation von Stents mit Medikamentenfreisetzung, andere abdominale und pelvine Venen
39.B1.JF ↔	(Perkutan-)transluminale Implantation von Stents ohne Medikamentenfreisetzung, Venen vom Oberschenkel	39.B2.JF ↔	(Perkutan-)transluminale Implantation von Stents mit Medikamentenfreisetzung, Venen vom Oberschenkel
39.B1.JI ↔	(Perkutan-)transluminale Implantation von Stents ohne Medikamentenfreisetzung, V. portae	39.B2.JI ↔	(Perkutan-)transluminale Implantation von Stents mit Medikamentenfreisetzung, V. portae
39.B1.L1 ↔	(Perkutan-)transluminale Implantation von Stents ohne Medikamentenfreisetzung, spinale Gefäße	39.B2.L1 ↔	(Perkutan-)transluminale Implantation von Stents mit Medikamentenfreisetzung, spinale Gefäße
39.B1.L1 ↔	(Perkutan-)transluminale Implantation von Stents ohne Medikamentenfreisetzung, spinale Gefäße	39.B2.L1 ↔	(Perkutan-)transluminale Implantation von Stents mit Medikamentenfreisetzung, spinale Gefäße
39.B1.M2 ↔	(Perkutan-)transluminale Implantation von Stents ohne Medikamentenfreisetzung, Aortopulmonale Kollateralgefäße [MAPCA]	39.B2.M2 ↔	(Perkutan-)transluminale Implantation von Stents mit Medikamentenfreisetzung, Aortopulmonale Kollateralgefäße [MAPCA]
39.B1.N2 ↔	(Perkutan-)transluminale Implantation von Stents ohne Medikamentenfreisetzung, künstliche aortopulmonale Shunts	39.B2.N2 ↔	(Perkutan-)transluminale Implantation von Stents mit Medikamentenfreisetzung, künstliche aortopulmonale Shunts
39.B2.09 ↔	(Perkutan-)transluminale Implantation von Stents mit Medikamentenfreisetzung, sonstige	39.B3.09 ↔	(Perkutan-)transluminale Implantation von gecoverten Stents ohne Medikamentenfreisetzung, sonstige
39.B2.11 ↔	(Perkutan-)transluminale Implantation von Stents mit Medikamentenfreisetzung, intrakranielle Gefäße	39.B3.11 ↔	(Perkutan-)transluminale Implantation von gecoverten Stents ohne Medikamentenfreisetzung, intrakranielle Gefäße
39.B2.22 ↔	(Perkutan-)transluminale Implantation von Stents mit Medikamentenfreisetzung, A. carotis n.n.bez.	39.B3.22 ↔	(Perkutan-)transluminale Implantation von gecoverten Stents ohne Medikamentenfreisetzung, A. carotis n.n.bez.
39.B2.23 ↔	(Perkutan-)transluminale Implantation von Stents mit Medikamentenfreisetzung, A. carotis communis	39.B3.23 ↔	(Perkutan-)transluminale Implantation von gecoverten Stents ohne Medikamentenfreisetzung, A. carotis communis
39.B2.25 ↔	(Perkutan-)transluminale Implantation von Stents mit Medikamentenfreisetzung, A. carotis interna extrakraniell	39.B3.25 ↔	(Perkutan-)transluminale Implantation von gecoverten Stents ohne Medikamentenfreisetzung, A. carotis interna extrakraniell
39.B2.26 ↔	(Perkutan-)transluminale Implantation von Stents mit Medikamentenfreisetzung, A. carotis interna extrakraniell mit A. carotis communis	39.B3.26 ↔	(Perkutan-)transluminale Implantation von gecoverten Stents ohne Medikamentenfreisetzung, A. carotis interna extrakraniell mit A. carotis communis
39.B2.27 ↔	(Perkutan-)transluminale Implantation von Stents mit Medikamentenfreisetzung, A. carotis externa	39.B3.27 ↔	(Perkutan-)transluminale Implantation von gecoverten Stents ohne Medikamentenfreisetzung, A. carotis externa
39.B2.28 ↔	(Perkutan-)transluminale Implantation von Stents mit Medikamentenfreisetzung, A. vertebralis extrakraniell	39.B3.28 ↔	(Perkutan-)transluminale Implantation von gecoverten Stents ohne Medikamentenfreisetzung, A. vertebralis extrakraniell
39.B2.31 ↔	(Perkutan-)transluminale Implantation von Stents mit Medikamentenfreisetzung, Gefäße von Schulter und Oberarm	39.B3.31 ↔	(Perkutan-)transluminale Implantation von gecoverten Stents ohne Medikamentenfreisetzung, Gefäße von Schulter und Oberarm
39.B2.51 ↔	(Perkutan-)transluminale Implantation von Stents mit Medikamentenfreisetzung, Gefäße von Unterarm	39.B3.51 ↔	(Perkutan-)transluminale Implantation von gecoverten Stents ohne Medikamentenfreisetzung, Gefäße von Unterarm
39.B2.71 ↔	(Perkutan-)transluminale Implantation von Stents mit Medikamentenfreisetzung, Aorta	39.B3.71 ↔	(Perkutan-)transluminale Implantation von gecoverten Stents ohne Medikamentenfreisetzung, Aorta
39.B2.74 ↔	(Perkutan-)transluminale Implantation von Stents mit Medikamentenfreisetzung, Aortenisthmus	39.B3.74 ↔	(Perkutan-)transluminale Implantation von gecoverten Stents ohne Medikamentenfreisetzung, Aortenisthmus
39.B2.75 ↔	(Perkutan-)transluminale Implantation von Stents mit Medikamentenfreisetzung, Ductus arteriosus apertus	39.B3.75 ↔	(Perkutan-)transluminale Implantation von gecoverten Stents ohne Medikamentenfreisetzung, Ductus arteriosus apertus
39.B2.81 ↔	(Perkutan-)transluminale Implantation von Stents mit Medikamentenfreisetzung, andere thorakale Gefäße	39.B3.81 ↔	(Perkutan-)transluminale Implantation von gecoverten Stents ohne Medikamentenfreisetzung, andere thorakale Gefäße
39.B2.A4 ↔	(Perkutan-)transluminale Implantation von Stents mit Medikamentenfreisetzung, A. pulmonalis	39.B3.A4 ↔	(Perkutan-)transluminale Implantation von gecoverten Stents ohne Medikamentenfreisetzung, A. pulmonalis
39.B2.C1 ↔	(Perkutan-)transluminale Implantation von Stents mit Medikamentenfreisetzung, andere abdominale und pelvine Arterien	39.B3.C1 ↔	(Perkutan-)transluminale Implantation von gecoverten Stents ohne Medikamentenfreisetzung, andere abdominale und pelvine Arterien
39.B2.C3 ↔	(Perkutan-)transluminale Implantation von Stents mit Medikamentenfreisetzung, A. iliaca	39.B3.C3 ↔	(Perkutan-)transluminale Implantation von gecoverten Stents ohne Medikamentenfreisetzung, A. iliaca
39.B2.D1 ↔	(Perkutan-)transluminale Implantation von Stents mit Medikamentenfreisetzung, viszerale Gefäße	39.B3.D1 ↔	(Perkutan-)transluminale Implantation von gecoverten Stents ohne Medikamentenfreisetzung, viszerale Gefäße

- 39.B3.D1 ↔ (Perkutan-)transluminale Implantation von gecoverten Stents ohne Medikamentenfreisetzung, viszerale Gefässe
- 39.B3.G1 ↔ (Perkutan-)transluminale Implantation von gecoverten Stents ohne Medikamentenfreisetzung, Arterien vom Oberschenkel
- 39.B3.H1 ↔ (Perkutan-)transluminale Implantation von gecoverten Stents ohne Medikamentenfreisetzung, Gefässe vom Unterschenkel
- 39.B3.J7 ↔ (Perkutan-)transluminale Implantation von gecoverten Stents ohne Medikamentenfreisetzung, V. cava
- 39.B3.JB ↔ (Perkutan-)transluminale Implantation von gecoverten Stents ohne Medikamentenfreisetzung, andere abdominale und pelvine Venen
- 39.B3.JF ↔ (Perkutan-)transluminale Implantation von gecoverten Stents ohne Medikamentenfreisetzung, Venen vom Oberschenkel
- 39.B3.JI ↔ (Perkutan-)transluminale Implantation von gecoverten Stents ohne Medikamentenfreisetzung, V. portae
- 39.B3.L1 ↔ (Perkutan-)transluminale Implantation von gecoverten Stents ohne Medikamentenfreisetzung, spinale Gefässe
- 39.B3.L1 ↔ (Perkutan-)transluminale Implantation von gecoverten Stents ohne Medikamentenfreisetzung, spinale Gefässe
- 39.B4.09 ↔ (Perkutan-)transluminale Implantation von gecoverten Stents mit Medikamentenfreisetzung, sonstige
- 39.B4.11 ↔ (Perkutan-)transluminale Implantation von gecoverten Stents mit Medikamentenfreisetzung, intrakranielle Gefässe
- 39.B4.22 ↔ (Perkutan-)transluminale Implantation von gecoverten Stents mit Medikamentenfreisetzung, A. carotis n.n.bez.
- 39.B4.23 ↔ (Perkutan-)transluminale Implantation von gecoverten Stents mit Medikamentenfreisetzung, A. carotis communis
- 39.B4.25 ↔ (Perkutan-)transluminale Implantation von gecoverten Stents mit Medikamentenfreisetzung, A. carotis interna extrakraniell
- 39.B4.26 ↔ (Perkutan-)transluminale Implantation von gecoverten Stents mit Medikamentenfreisetzung, A. carotis interna extrakraniell mit A. carotis communis
- 39.B4.27 ↔ (Perkutan-)transluminale Implantation von gecoverten Stents mit Medikamentenfreisetzung, A. carotis externa
- 39.B4.28 ↔ (Perkutan-)transluminale Implantation von gecoverten Stents mit Medikamentenfreisetzung, A. vertebralis extrakraniell
- 39.B4.31 ↔ (Perkutan-)transluminale Implantation von gecoverten Stents mit Medikamentenfreisetzung, Gefässe von Schulter und Oberarm
- 39.B4.51 ↔ (Perkutan-)transluminale Implantation von gecoverten Stents mit Medikamentenfreisetzung, Gefässe von Unterarm
- 39.B4.75 ↔ (Perkutan-)transluminale Implantation von gecoverten Stents mit Medikamentenfreisetzung, Ductus arteriosus apertus
- 39.B4.81 ↔ (Perkutan-)transluminale Implantation von gecoverten Stents mit Medikamentenfreisetzung, andere thorakale Gefässe
- 39.B4.C1 ↔ (Perkutan-)transluminale Implantation von gecoverten Stents mit Medikamentenfreisetzung, andere abdominale und pelvine Arterien
- 39.B4.C3 ↔ (Perkutan-)transluminale Implantation von gecoverten Stents mit Medikamentenfreisetzung, A. iliaca
- 39.B4.D1 ↔ (Perkutan-)transluminale Implantation von gecoverten Stents mit Medikamentenfreisetzung, viszerale Gefässe
- 39.B4.G1 ↔ (Perkutan-)transluminale Implantation von gecoverten Stents mit Medikamentenfreisetzung, Arterien vom Oberschenkel
- 39.B4.H1 ↔ (Perkutan-)transluminale Implantation von gecoverten Stents mit Medikamentenfreisetzung, Gefässe vom Unterschenkel
- 39.B4.J7 ↔ (Perkutan-)transluminale Implantation von gecoverten Stents mit Medikamentenfreisetzung, V. cava
- 39.B4.JB ↔ (Perkutan-)transluminale Implantation von gecoverten Stents mit Medikamentenfreisetzung, andere abdominale und pelvine Venen
- 39.B4.JF ↔ (Perkutan-)transluminale Implantation von gecoverten Stents mit Medikamentenfreisetzung, Venen vom Oberschenkel
- 39.B4.JI ↔ (Perkutan-)transluminale Implantation von gecoverten Stents mit Medikamentenfreisetzung, V. portae
- 39.B4.L1 ↔ (Perkutan-)transluminale Implantation von gecoverten Stents mit Medikamentenfreisetzung, spinale Gefässe
- 39.B4.L1 ↔ (Perkutan-)transluminale Implantation von gecoverten Stents mit Medikamentenfreisetzung, spinale Gefässe
- 39.B5.09 ↔ (Perkutan-)transluminale Implantation von ungecoverten Cheatham-Platinum-Stents, sonstige
- 39.B5.11 ↔ (Perkutan-)transluminale Implantation von ungecoverten Cheatham-Platinum-Stents, intrakranielle Gefässe
- 39.B5.22 ↔ (Perkutan-)transluminale Implantation von ungecoverten Cheatham-Platinum-Stents, A. carotis n.n.bez.
- 39.B5.23 ↔ (Perkutan-)transluminale Implantation von ungecoverten Cheatham-Platinum-Stents, A. carotis communis
- 39.B5.25 ↔ (Perkutan-)transluminale Implantation von ungecoverten Cheatham-Platinum-Stents, A. carotis interna extrakraniell
- 39.B5.26 ↔ (Perkutan-)transluminale Implantation von ungecoverten Cheatham-Platinum-Stents, A. carotis interna extrakraniell mit A. carotis communis
- 39.B5.27 ↔ (Perkutan-)transluminale Implantation von ungecoverten Cheatham-Platinum-Stents, A. carotis externa
- 39.B5.31 ↔ (Perkutan-)transluminale Implantation von ungecoverten Cheatham-Platinum-Stents, Gefässe von Schulter und Oberarm
- 39.B5.51 ↔ (Perkutan-)transluminale Implantation von ungecoverten Cheatham-Platinum-Stents, Gefässe von Unterarm
- 39.B5.71 ↔ (Perkutan-)transluminale Implantation von ungecoverten Cheatham-Platinum-Stents, Aorta
- 39.B5.74 ↔ (Perkutan-)transluminale Implantation von ungecoverten Cheatham-Platinum-Stents, Aortenisthmus
- 39.B5.75 ↔ (Perkutan-)transluminale Implantation von ungecoverten Cheatham-Platinum-Stents, Ductus arteriosus apertus
- 39.B5.81 ↔ (Perkutan-)transluminale Implantation von ungecoverten Cheatham-Platinum-Stents, andere thorakale Gefässe
- 39.B5.C1 ↔ (Perkutan-)transluminale Implantation von ungecoverten Cheatham-Platinum-Stents, andere abdominale und pelvine Arterien
- 39.B5.C3 ↔ (Perkutan-)transluminale Implantation von ungecoverten Cheatham-Platinum-Stents, A. iliaca

- 39.B5.D1 ↔ (Perkutan-)transluminale Implantation von ungedeckten Cheatham-Platinum-Stents, viszerale Gefässe
- 39.B5.G1 ↔ (Perkutan-)transluminale Implantation von ungedeckten Cheatham-Platinum-Stents, Arterien vom Oberschenkel
- 39.B5.H1 ↔ (Perkutan-)transluminale Implantation von ungedeckten Cheatham-Platinum-Stents, Gefässe vom Unterschenkel
- 39.B5.J7 ↔ (Perkutan-)transluminale Implantation von ungedeckten Cheatham-Platinum-Stents, V. cava
- 39.B5.JB ↔ (Perkutan-)transluminale Implantation von ungedeckten Cheatham-Platinum-Stents, andere abdominale und pelvine Venen
- 39.B5.JF ↔ (Perkutan-)transluminale Implantation von ungedeckten Cheatham-Platinum-Stents, Venen vom Oberschenkel
- 39.B5.JI ↔ (Perkutan-)transluminale Implantation von ungedeckten Cheatham-Platinum-Stents, V. portae
- 39.B5.L1 ↔ (Perkutan-)transluminale Implantation von ungedeckten Cheatham-Platinum-Stents, spinale Gefässe
- 39.B5.L1 ↔ (Perkutan-)transluminale Implantation von ungedeckten Cheatham-Platinum-Stents, spinale Gefässe
- 39.B6.09 ↔ (Perkutan-)transluminale Implantation von gedeckten Cheatham-Platinum-Stents, sonstige
- 39.B6.11 ↔ (Perkutan-)transluminale Implantation von gedeckten Cheatham-Platinum-Stents, intrakranielle Gefässe
- 39.B6.22 ↔ (Perkutan-)transluminale Implantation von gedeckten Cheatham-Platinum-Stents, A. carotis n.n.bez.
- 39.B6.23 ↔ (Perkutan-)transluminale Implantation von gedeckten Cheatham-Platinum-Stents, A. carotis communis
- 39.B6.25 ↔ (Perkutan-)transluminale Implantation von gedeckten Cheatham-Platinum-Stents, A. carotis interna extrakraniell
- 39.B6.26 ↔ (Perkutan-)transluminale Implantation von gedeckten Cheatham-Platinum-Stents, A. carotis interna extrakraniell mit A. carotis communis
- 39.B6.27 ↔ (Perkutan-)transluminale Implantation von gedeckten Cheatham-Platinum-Stents, A. carotis externa
- 39.B6.31 ↔ (Perkutan-)transluminale Implantation von gedeckten Cheatham-Platinum-Stents, Gefässe von Schulter und Oberarm
- 39.B6.51 ↔ (Perkutan-)transluminale Implantation von gedeckten Cheatham-Platinum-Stents, Gefässe von Unterarm
- 39.B6.71 ↔ (Perkutan-)transluminale Implantation von gedeckten Cheatham-Platinum-Stents, Aorta
- 39.B6.74 ↔ (Perkutan-)transluminale Implantation von gedeckten Cheatham-Platinum-Stents, Aortenisthmus
- 39.B6.75 ↔ (Perkutan-)transluminale Implantation von gedeckten Cheatham-Platinum-Stents, Ductus arteriosus apertus
- 39.B6.81 ↔ (Perkutan-)transluminale Implantation von gedeckten Cheatham-Platinum-Stents, andere thorakale Gefässe
- 39.B6.C1 ↔ (Perkutan-)transluminale Implantation von gedeckten Cheatham-Platinum-Stents, andere abdominale und pelvine Arterien
- 39.B6.C3 ↔ (Perkutan-)transluminale Implantation von gedeckten Cheatham-Platinum-Stents, A. iliaca
- 39.B6.D1 ↔ (Perkutan-)transluminale Implantation von gedeckten Cheatham-Platinum-Stents, viszerale Gefässe
- 39.B6.G1 ↔ (Perkutan-)transluminale Implantation von gedeckten Cheatham-Platinum-Stents, Arterien vom Oberschenkel
- 39.B6.H1 ↔ (Perkutan-)transluminale Implantation von gedeckten Cheatham-Platinum-Stents, Gefässe vom Unterschenkel
- 39.B6.J7 ↔ (Perkutan-)transluminale Implantation von gedeckten Cheatham-Platinum-Stents, V. cava
- 39.B6.JB ↔ (Perkutan-)transluminale Implantation von gedeckten Cheatham-Platinum-Stents, andere abdominale und pelvine Venen
- 39.B6.JF ↔ (Perkutan-)transluminale Implantation von gedeckten Cheatham-Platinum-Stents, Venen vom Oberschenkel
- 39.B6.JI ↔ (Perkutan-)transluminale Implantation von gedeckten Cheatham-Platinum-Stents, V. portae
- 39.B6.L1 ↔ (Perkutan-)transluminale Implantation von gedeckten Cheatham-Platinum-Stents, spinale Gefässe
- 39.B6.L1 ↔ (Perkutan-)transluminale Implantation von gedeckten Cheatham-Platinum-Stents, spinale Gefässe
- 39.B7.09 ↔ (Perkutan-)transluminale Implantation von ungedeckten grosslumige Stents, sonstige
- 39.B7.11 ↔ (Perkutan-)transluminale Implantation von ungedeckten grosslumige Stents, intrakranielle Gefässe
- 39.B7.22 ↔ (Perkutan-)transluminale Implantation von ungedeckten grosslumige Stents, A. carotis n.n.bez.
- 39.B7.23 ↔ (Perkutan-)transluminale Implantation von ungedeckten grosslumige Stents, A. carotis communis
- 39.B7.25 ↔ (Perkutan-)transluminale Implantation von ungedeckten grosslumige Stents, A. carotis interna extrakraniell
- 39.B7.26 ↔ (Perkutan-)transluminale Implantation von ungedeckten grosslumige Stents, A. carotis interna extrakraniell mit A. carotis communis
- 39.B7.27 ↔ (Perkutan-)transluminale Implantation von ungedeckten grosslumige Stents, A. carotis externa
- 39.B7.28 ↔ (Perkutan-)transluminale Implantation von ungedeckten grosslumige Stents, A. vertebralis extrakraniell
- 39.B7.31 ↔ (Perkutan-)transluminale Implantation von ungedeckten grosslumige Stents, Gefässe von Schulter und Oberarm
- 39.B7.51 ↔ (Perkutan-)transluminale Implantation von ungedeckten grosslumige Stents, Gefässe von Unterarm
- 39.B7.71 ↔ (Perkutan-)transluminale Implantation von ungedeckten grosslumige Stents, Aorta
- 39.B7.74 ↔ (Perkutan-)transluminale Implantation von ungedeckten grosslumige Stents, Aortenisthmus
- 39.B7.75 ↔ (Perkutan-)transluminale Implantation von ungedeckten grosslumige Stents, Ductus arteriosus apertus
- 39.B7.81 ↔ (Perkutan-)transluminale Implantation von ungedeckten grosslumige Stents, andere thorakale Gefässe
- 39.B7.A4 ↔ (Perkutan-)transluminale Implantation von ungedeckten grosslumige Stents, A. pulmonalis
- 39.B7.C1 ↔ (Perkutan-)transluminale Implantation von ungedeckten grosslumige Stents, andere abdominale und pelvine Arterien
- 39.B7.C3 ↔ (Perkutan-)transluminale Implantation von ungedeckten grosslumige Stents, A. iliaca
- 39.B7.D1 ↔ (Perkutan-)transluminale Implantation von ungedeckten grosslumige Stents, viszerale Gefässe
- 39.B7.G1 ↔ (Perkutan-)transluminale Implantation von ungedeckten grosslumige Stents, Arterien vom Oberschenkel

- 39.B7.H1 ↔ (Perkutan-)transluminale Implantation von ungedeckten grosslumige Stents, Gefässe vom Unterschenkel
- 39.B7.J3 ↔ (Perkutan-)transluminale Implantation von ungedeckten grosslumige Stents, V. pulmonalis
- 39.B7.J7 ↔ (Perkutan-)transluminale Implantation von ungedeckten grosslumige Stents, V. cava
- 39.B7.JB ↔ (Perkutan-)transluminale Implantation von ungedeckten grosslumige Stents, andere abdominale und pelvine Venen
- 39.B7.JF ↔ (Perkutan-)transluminale Implantation von ungedeckten grosslumige Stents, Venen vom Oberschenkel
- 39.B7.JI ↔ (Perkutan-)transluminale Implantation von ungedeckten grosslumige Stents, V. portae
- 39.B7.L1 ↔ (Perkutan-)transluminale Implantation von ungedeckten grosslumige Stents, spinale Gefässe
- 39.B7.L1 ↔ (Perkutan-)transluminale Implantation von ungedeckten grosslumige Stents, spinale Gefässe
- 39.B7.M2 ↔ (Perkutan-)transluminale Implantation von ungedeckten grosslumige Stents, Aortopulmonale Kollateralgefässe [MAPCA]
- 39.B7.N2 ↔ (Perkutan-)transluminale Implantation von ungedeckten grosslumige Stents, künstliche aortopulmonale Shunts
- 39.B8.09 ↔ (Perkutan-)transluminale Implantation von gedeckten grosslumige Stents, sonstige
- 39.B8.11 ↔ (Perkutan-)transluminale Implantation von gedeckten grosslumige Stents, intrakranielle Gefässe
- 39.B8.22 ↔ (Perkutan-)transluminale Implantation von gedeckten grosslumige Stents, A. carotis n.n.bez.
- 39.B8.23 ↔ (Perkutan-)transluminale Implantation von gedeckten grosslumige Stents, A. carotis communis
- 39.B8.25 ↔ (Perkutan-)transluminale Implantation von gedeckten grosslumige Stents, A. carotis interna extrakraniell
- 39.B8.26 ↔ (Perkutan-)transluminale Implantation von gedeckten grosslumige Stents, A. carotis interna extrakraniell mit A. carotis communis
- 39.B8.27 ↔ (Perkutan-)transluminale Implantation von gedeckten grosslumige Stents, A. carotis externa
- 39.B8.28 ↔ (Perkutan-)transluminale Implantation von gedeckten grosslumige Stents, A. vertebralis extrakraniell
- 39.B8.31 ↔ (Perkutan-)transluminale Implantation von gedeckten grosslumige Stents, Gefässe von Schulter und Oberarm
- 39.B8.51 ↔ (Perkutan-)transluminale Implantation von gedeckten grosslumige Stents, Gefässe von Unterarm
- 39.B8.71 ↔ (Perkutan-)transluminale Implantation von gedeckten grosslumige Stents, Aorta
- 39.B8.74 ↔ (Perkutan-)transluminale Implantation von gedeckten grosslumige Stents, Aortenisthmus
- 39.B8.75 ↔ (Perkutan-)transluminale Implantation von gedeckten grosslumige Stents, Ductus arteriosus apertus
- 39.B8.81 ↔ (Perkutan-)transluminale Implantation von gedeckten grosslumige Stents, andere thorakale Gefässe
- 39.B8.A4 ↔ (Perkutan-)transluminale Implantation von gedeckten grosslumige Stents, A. pulmonalis
- 39.B8.C1 ↔ (Perkutan-)transluminale Implantation von gedeckten grosslumige Stents, andere abdominale und pelvine Arterien
- 39.B8.C3 ↔ (Perkutan-)transluminale Implantation von gedeckten grosslumige Stents, A. iliaca
- 39.B8.D1 ↔ (Perkutan-)transluminale Implantation von gedeckten grosslumige Stents, viszerale Gefässe
- 39.B8.G1 ↔ (Perkutan-)transluminale Implantation von gedeckten grosslumige Stents, Arterien vom Oberschenkel
- 39.B8.H1 ↔ (Perkutan-)transluminale Implantation von gedeckten grosslumige Stents, Gefässe vom Unterschenkel
- 39.B8.J3 ↔ (Perkutan-)transluminale Implantation von gedeckten grosslumige Stents, V. pulmonalis
- 39.B8.J7 ↔ (Perkutan-)transluminale Implantation von gedeckten grosslumige Stents, V. cava
- 39.B8.JB ↔ (Perkutan-)transluminale Implantation von gedeckten grosslumige Stents, andere abdominale und pelvine Venen
- 39.B8.JF ↔ (Perkutan-)transluminale Implantation von gedeckten grosslumige Stents, Venen vom Oberschenkel
- 39.B8.JI ↔ (Perkutan-)transluminale Implantation von gedeckten grosslumige Stents, V. portae
- 39.B8.L1 ↔ (Perkutan-)transluminale Implantation von gedeckten grosslumige Stents, spinale Gefässe
- 39.B8.L1 ↔ (Perkutan-)transluminale Implantation von gedeckten grosslumige Stents, spinale Gefässe
- 39.B8.M2 ↔ (Perkutan-)transluminale Implantation von gedeckten grosslumige Stents, Aortopulmonale Kollateralgefässe [MAPCA]
- 39.B8.N2 ↔ (Perkutan-)transluminale Implantation von gedeckten grosslumige Stents, künstliche aortopulmonale Shunts
- 39.BA.09 ↔ (Perkutan-)transluminale Implantation von ungedeckten Wachstumsstents, sonstige
- 39.BA.A4 ↔ (Perkutan-)transluminale Implantation von ungedeckten Wachstumsstents, A. pulmonalis
- 39.BA.J3 ↔ (Perkutan-)transluminale Implantation von ungedeckten Wachstumsstents, V. pulmonalis
- 39.BA.M2 ↔ (Perkutan-)transluminale Implantation von ungedeckten Wachstumsstents, Aortopulmonale Kollateralgefässe [MAPCA]
- 39.BA.N2 ↔ (Perkutan-)transluminale Implantation von ungedeckten Wachstumsstents, künstliche aortopulmonale Shunts
- 39.BB.09 ↔ (Perkutan-)transluminale Implantation von gedeckten Wachstumsstents, sonstige
- 39.BB.A4 ↔ (Perkutan-)transluminale Implantation von gedeckten Wachstumsstents, A. pulmonalis
- 39.BB.J3 ↔ (Perkutan-)transluminale Implantation von gedeckten Wachstumsstents, V. pulmonalis
- 39.BB.M2 ↔ (Perkutan-)transluminale Implantation von gedeckten Wachstumsstents, Aortopulmonale Kollateralgefässe [MAPCA]
- 39.BB.N2 ↔ (Perkutan-)transluminale Implantation von gedeckten Wachstumsstents, künstliche aortopulmonale Shunts
- 39.BE ↔ (Perkutan-)transluminale Implantation eines selbstexpandierenden Bifurkationsstents, intrakraniell
- 39.BF.09 ↔ (Perkutan-)transluminale Implantation von selbstexpandierenden Mikrostenstents, sonstige
- 39.BF.11 ↔ (Perkutan-)transluminale Implantation von selbstexpandierenden Mikrostenstents, intrakranielle Gefässe
- 39.BF.51 ↔ (Perkutan-)transluminale Implantation von selbstexpandierenden Mikrostenstents, Gefässe vom Unterarm
- 39.BF.H1 ↔ (Perkutan-)transluminale Implantation von selbstexpandierenden Mikrostenstents, Gefässe vom Unterschenkel
- 39.BG.09 ↔ (Perkutan-)transluminale Implantation von aus Einzeldrähten verwobenen Nitinolstents, sonstige
- 39.BG.31 ↔ (Perkutan-)transluminale Implantation von aus Einzeldrähten verwobenen Nitinolstents, Gefässe von Schulter und Oberarm

- 39.BG.81 ↔ (Perkutan-)transluminale Implantation von aus Einzeldrähnten verwobenen Nitinolstents, andere thorakale Gefäße
- 39.BG.C1 ↔ (Perkutan-)transluminale Implantation von aus Einzeldrähnten verwobenen Nitinolstents, andere abdominale und pelvine Arterien
- 39.BG.C3 ↔ (Perkutan-)transluminale Implantation von aus Einzeldrähnten verwobenen Nitinolstents, A. iliaca
- 39.BG.G1 ↔ (Perkutan-)transluminale Implantation von aus Einzeldrähnten verwobenen Nitinolstents, Arterien vom Oberschenkel
- 39.BG.H1 ↔ (Perkutan-)transluminale Implantation von aus Einzeldrähnten verwobenen Nitinolstents, Gefäße vom Unterschenkel
- 39.BH.09 ↔ (Perkutan-)transluminale Implantation von Stents zur Strömungslaminierung bei Aneurysmen, sonstige
- 39.BH.11 ↔ (Perkutan-)transluminale Implantation von Stents zur Strömungslaminierung bei Aneurysmen, intrakranielle Gefäße
- 39.BH.11 ↔ (Perkutan-)transluminale Implantation von Stents zur Strömungslaminierung bei Aneurysmen, intrakranielle Gefäße
- 39.BH.22 ↔ (Perkutan-)transluminale Implantation von Stents zur Strömungslaminierung bei Aneurysmen, A. carotis n.n.bez.
- 39.BH.23 ↔ (Perkutan-)transluminale Implantation von Stents zur Strömungslaminierung bei Aneurysmen, A. carotis communis
- 39.BH.25 ↔ (Perkutan-)transluminale Implantation von Stents zur Strömungslaminierung bei Aneurysmen, A. carotis interna extrakraniell
- 39.BH.26 ↔ (Perkutan-)transluminale Implantation von Stents zur Strömungslaminierung bei Aneurysmen, A. carotis interna extrakraniell mit A. carotis communis
- 39.BH.27 ↔ (Perkutan-)transluminale Implantation von Stents zur Strömungslaminierung bei Aneurysmen, A. carotis externa
- 39.BH.28 ↔ (Perkutan-)transluminale Implantation von Stents zur Strömungslaminierung bei Aneurysmen, A. vertebralis extrakraniell
- 39.BH.31 ↔ (Perkutan-)transluminale Implantation von Stents zur Strömungslaminierung bei Aneurysmen, Gefäße von Schulter und Oberarm
- 39.BH.51 ↔ (Perkutan-)transluminale Implantation von Stents zur Strömungslaminierung bei Aneurysmen, Gefäße von Unterarm
- 39.BH.71 ↔ (Perkutan-)transluminale Implantation von Stents zur Strömungslaminierung bei Aneurysmen, Aorta
- 39.BH.74 ↔ (Perkutan-)transluminale Implantation von Stents zur Strömungslaminierung bei Aneurysmen, Aortenisthmus
- 39.BH.75 ↔ (Perkutan-)transluminale Implantation von Stents zur Strömungslaminierung bei Aneurysmen, Ductus arteriosus apertus
- 39.BH.81 ↔ (Perkutan-)transluminale Implantation von Stents zur Strömungslaminierung bei Aneurysmen, andere thorakale Gefäße
- 39.BH.C1 ↔ (Perkutan-)transluminale Implantation von Stents zur Strömungslaminierung bei Aneurysmen, andere abdominale und pelvine Arterien
- 39.BH.C3 ↔ (Perkutan-)transluminale Implantation von Stents zur Strömungslaminierung bei Aneurysmen, A. iliaca
- 39.BH.D1 ↔ (Perkutan-)transluminale Implantation von Stents zur Strömungslaminierung bei Aneurysmen, viszerale Gefäße
- 39.BH.G1 ↔ (Perkutan-)transluminale Implantation von Stents zur Strömungslaminierung bei Aneurysmen, Arterien vom Oberschenkel
- 39.BH.H1 ↔ (Perkutan-)transluminale Implantation von Stents zur Strömungslaminierung bei Aneurysmen, Gefäße vom Unterschenkel
- 39.BH.J7 ↔ (Perkutan-)transluminale Implantation von Stents zur Strömungslaminierung bei Aneurysmen, V. cava
- 39.BH.JB ↔ (Perkutan-)transluminale Implantation von Stents zur Strömungslaminierung bei Aneurysmen, andere abdominale und pelvine Venen
- 39.BH.JF ↔ (Perkutan-)transluminale Implantation von Stents zur Strömungslaminierung bei Aneurysmen, Venen vom Oberschenkel
- 39.BH.JI ↔ (Perkutan-)transluminale Implantation von Stents zur Strömungslaminierung bei Aneurysmen, V. portae
- 39.BH.L1 ↔ (Perkutan-)transluminale Implantation von Stents zur Strömungslaminierung bei Aneurysmen, spinale Gefäße
- 39.BH.L1 ↔ (Perkutan-)transluminale Implantation von Stents zur Strömungslaminierung bei Aneurysmen, spinale Gefäße

Prozedur F01-5

- 37.8E.12 ↔ Implantation eines Zweikammer-Defibrillators

Prozedur F01-6

- 39.A1.11 ↔ Einsatz eines Excimer-Laser
- 39.A1.12 ↔ Einsatz eines Cutting sheath

Prozedur F01-7

- 37.8E.31 ↔ Implantation eines subkutanen Defibrillatorsystems

ADRG F02**Aggregatwechsel eines Kardioverters / Defibrillators (AICD), Zwei- oder Drei-Kammer-Stimulation**

Mindestens eine Prozedur in Tabelle F02-1 und keine Prozedur in Tabelle F02-2

DRG F02Z**Aggregatwechsel eines Kardioverters / Defibrillators (AICD), Zwei- oder Drei-Kammer-Stimulation****Prozedur F02-1**

- | | |
|---------------------------------------------------------------------------|-----------------------------------------------------------------------------|
| 37.8E.00 ↔ Implantation eines Kardioverters oder Defibrillators, n.n.bez. | 37.8E.22 ↔ Implantation eines Einkammer-Defibrillators mit atrialem Sensing |
| 37.8E.11 ↔ Implantation eines Einkammer-Defibrillators | 37.8E.31 ↔ Implantation eines subkutanen Defibrillatorsystems |
| 37.8E.12 ↔ Implantation eines Zweikammer-Defibrillators | 37.8E.99 ↔ Implantation eines Kardioverters oder Defibrillators, sonstige |
| 37.8E.21 ↔ Implantation eines Resynchronisationsdefibrillators [CRT-D] | |

Prozedur F02-2

- | | |
|-----------------------------------------------------------------------------------------------------------|------------------------------------------------------------------------------------------------------------------------|
| 37.7A.00 ↔ Implantation einer Elektrode am Herzen, n.n.bez. | 37.7A.31 ↔ Implantation einer transvenösen Schockelektrode |
| 37.7A.11 ↔ Implantation einer transvenösen Ventrikelektrode | 37.7A.32 ↔ Implantation einer subkutanen Schockelektrode |
| 37.7A.12 ↔ Implantation einer transvenösen Ventrikelektrode mit atrialem Sensing | 37.7A.33 ↔ Implantation einer subkutanen Schockelektrode zur Verwendung mit einem subkutanen Defibrillatorsystem |
| 37.7A.13 ↔ Implantation einer transvenösen Vorhofelektrode | 37.7A.51 ↔ Implantation eines Drucksensors am Herzen |
| 37.7A.14 ↔ Implantation einer transvenösen Elektrode auf dem linken Ventrikel durch den Koronarsinus | 37.7A.99 ↔ Implantation einer Elektrode am Herzen, sonstige |
| 37.7A.21 ↔ Implantation einer Elektrode am Epikard, durch Thorakotomie und Sternotomie, offen chirurgisch | 39.A1.21 ↔ Platzierung einer Elektrode zur direkten Stimulation des intrakardialen Leitungssystems (His Bundle Pacing) |
| 37.7A.22 ↔ Implantation einer Elektrode am Epikard über einen subxyphoidalen Zugang, offen chirurgisch | 39.D1.11 ↔ Implantation eines Drucksensors in die Pulmonalarterie |
| 37.7A.23 ↔ Implantation einer Elektrode am Epikard, thorakoskopisch | |

ADRG F03**Herzklappeneingriff mit Herz-Lungen-Maschine**

Prozedur in Tabelle F03-5

DRG F03A**Herzklappeneingriff mit Herz-Lungen-Maschine, mit komplizierender Prozedur oder Herzschrittmacher mit bestimmtem Herzklappenersatz und Re-OP oder Globalinsuffizienz**

(Komplizierende Prozeduren oder Prozedur in Tabelle F03-6 oder ((mindestens eine Prozedur in Tabelle F03-7 und Prozedur in Tabelle F03-8) oder Prozedur in Tabelle F03-9 oder Prozedur in Tabelle F03-10 oder Prozedur in Tabelle F03-11)) und (Prozedur in Tabelle F03-12 und Prozedur in Tabelle F03-13 oder Diagnose in Tabelle F03-1 und Diagnose in Tabelle F03-2)

DRG F03B**Herzklappeneingriff mit Herz-Lungen-Maschine, mit komplizierender Prozedur oder Herzschrittmacher, oder Reoperation mit bestimmtem Herzklappenersatz, oder Mehrfacheingriff oder kompl. Konstellation mit Globalinsuffizienz**

Komplizierende Prozeduren oder Prozedur in Tabelle F03-6 oder ((mindestens eine Prozedur in Tabelle F03-7 und Prozedur in Tabelle F03-8) oder Prozedur in Tabelle F03-9 oder Prozedur in Tabelle F03-10 oder Prozedur in Tabelle F03-11) oder (Prozedur in mindestens drei der Tabellen F03-14, F03-15, F03-16, F03-17, F03-18, F03-19 oder Alter < 1 Jahr oder Prozedur in Tabelle F03-20 oder Prozedur in mindestens zwei der Tabellen F03-21, F03-22) und (Prozedur in Tabelle F03-12 und Prozedur in Tabelle F03-13 oder Mehrzeitige komplexe OR-Prozeduren oder Diagnose in Tabelle F03-1 und Diagnose in Tabelle F03-2)

DRG F03C

Herzklappeneingriff mit Herz-Lungen-Maschine, mit Dreifacheingriff oder Alter < 1 Jahre oder mit tiefer Hypothermie oder minimalinvasive Klappenprothese oder bestimmte IntK mit IMCK Aufwandspunkten, oder Zweifacheingriff mit angeborenem Herzfehler oder bestimmter Eingriff oder Alter < 16 Jahre mit äusserst schweren CC oder bestimmte Konstellation mit Globalinsuffizienz

Prozedur in mindestens drei der Tabellen F03-14, F03-15, F03-16, F03-17, F03-18, F03-19 oder Alter < 1 Jahr oder Prozedur in Tabelle F03-20 oder Prozedur in mindestens zwei der Tabellen F03-21, F03-22 oder (Prozedur in mindestens zwei der Tabellen F03-14, F03-15, F03-16, F03-17, F03-18, F03-19 oder Hauptdiagnose in Tabelle F03-3 oder mindestens eine Prozedur in Tabelle F03-23 oder Prozedur in Tabelle F03-24 oder Prozedur in Tabelle F03-25 oder Alter < 16 Jahre) und (((Prozedur in mindestens zwei der Tabellen F03-14, F03-15, F03-16, F03-17, F03-18, F03-19 oder Hauptdiagnose in Tabelle F03-4) und mindestens eine Prozedur in Tabelle F03-26 oder mindestens eine Prozedur in Tabelle F03-27) und PCCL > 3 oder Diagnose in Tabelle F03-1 und Diagnose in Tabelle F03-2)

DRG F03D

Herzklappeneingriff mit Herz-Lungen-Maschine und Zweifacheingriff mit angeborene Herzfehler oder bestimmtem Eingriff oder minimalinvasive Klappenprothese oder Alter < 16 Jahre

Prozedur in mindestens zwei der Tabellen F03-14, F03-15, F03-16, F03-17, F03-18, F03-19 oder Hauptdiagnose in Tabelle F03-3 oder mindestens eine Prozedur in Tabelle F03-23 oder Prozedur in Tabelle F03-24 oder Prozedur in Tabelle F03-25 oder Alter < 16 Jahre

DRG F03E

Herzklappeneingriff mit Herz-Lungen-Maschine

Diagnose F03-1

150.01 Sekundäre Rechtsherzinsuffizienz

Prozedur F03-10

37.8A.42 ↔ Implantation eines transvenösen, sondenlosen Herzschrittmachers, Einkammerstimulation	37.8A.44 ↔ Implantation eines transvenösen, sondenlosen Herzschrittmachers, Einkammerstimulation mit AV-Synchronisation
37.8A.43 ↔ Implantation eines transvenösen, sondenlosen Herzschrittmachers, Zweikammerstimulation	

Prozedur F03-11

37.8C ↔ Implantation eines Ereignisrekorders

Prozedur F03-12

37.99.80 ↔ Reoperation an Herz und Perikard

Prozedur F03-13

35.F1.09 ↔ Aortenklappenersatz durch Herzklappenprothese oder klappentragende Gefässprothese, sonstige	35.F1.42 ↔ Aortenklappenersatz durch selbstexpandierendes Xenograft, nahtfrei, über minimalinvasive Thorakotomie (partielle obere Sternotomie, laterale Thorakotomie)
35.F1.11 ↔ Aortenklappenersatz durch Allograft [Homograft], über vollständige Sternotomie	35.F1.51 ↔ Aortenklappenersatz durch mechanische Prothese, über vollständige Sternotomie
35.F1.12 ↔ Aortenklappenersatz durch Allograft [Homograft], über minimalinvasive Thorakotomie (partielle obere Sternotomie, laterale Thorakotomie)	35.F1.52 ↔ Aortenklappenersatz durch mechanische Prothese, über minimalinvasive Thorakotomie (partielle obere Sternotomie, laterale Thorakotomie)
35.F1.21 ↔ Aortenklappenersatz durch Xenograft (Bioprothese), über vollständige Sternotomie	35.F1.61 ↔ Aortenklappenersatz durch klappentragende Gefässprothese, biologisch, über vollständige Sternotomie
35.F1.22 ↔ Aortenklappenersatz durch Xenograft (Bioprothese), über minimalinvasive Thorakotomie (partielle obere Sternotomie, laterale Thorakotomie)	35.F1.62 ↔ Aortenklappenersatz durch klappentragende Gefässprothese, biologisch, über minimalinvasive Thorakotomie (partielle obere Sternotomie, laterale Thorakotomie)
35.F1.31 ↔ Aortenklappenersatz durch Xenograft, stentless, über vollständige Sternotomie	35.F1.71 ↔ Aortenklappenersatz durch klappentragende Gefässprothese, mechanisch, über vollständige Sternotomie
35.F1.32 ↔ Aortenklappenersatz durch Xenograft, stentless, über minimalinvasive Thorakotomie (partielle obere Sternotomie, laterale Thorakotomie)	
35.F1.41 ↔ Aortenklappenersatz durch selbstexpandierendes Xenograft, nahtfrei, über vollständige Sternotomie	

- 35.F1.72 ↔ Aortenklappenersatz durch klappentragende Gefässprothese, mechanisch, über minimalinvasive Thorakotomie (partielle obere Sternotomie, laterale Thorakotomie)
- 35.F1.81 ↔ Aortenklappenersatz durch dezellularisiertes Allograft [Homograft], über vollständige Sternotomie
- 35.F1.82 ↔ Aortenklappenersatz durch dezellularisiertes Allograft [Homograft], über minimalinvasive Thorakotomie (partielle obere Sternotomie, laterale Thorakotomie)
- 35.F1.A2 ↔ Aortenklappenersatz durch ballonexpandierendes Xenograft mit Fixierungsnähten, über minimalinvasive Thorakotomie (partielle obere Sternotomie, laterale Thorakotomie)
- 35.F1.B2 ↔ Aortenklappenersatz durch kalziumabweisendes Xenograft, über minimalinvasive Thorakotomie (partielle obere Sternotomie, laterale Thorakotomie)
- 35.F2.00 ↔ Mitralklappenersatz durch Herzklappenprothese, n.n.bez.
- 35.F2.09 ↔ Mitralklappenersatz durch Herzklappenprothese, sonstige
- 35.F2.11 ↔ Mitralklappenersatz durch Allograft [Homograft], über vollständige Sternotomie
- 35.F2.12 ↔ Mitralklappenersatz durch Allograft [Homograft], über minimalinvasive Thorakotomie (partielle obere Sternotomie, laterale Thorakotomie)
- 35.F2.21 ↔ Mitralklappenersatz durch Xenograft (Bioprothese), über vollständige Sternotomie
- 35.F2.22 ↔ Mitralklappenersatz durch Xenograft (Bioprothese), über minimalinvasive Thorakotomie (partielle obere Sternotomie, laterale Thorakotomie)
- 35.F2.31 ↔ Mitralklappenersatz durch Xenograft, stentless, über vollständige Sternotomie
- 35.F2.32 ↔ Mitralklappenersatz durch Xenograft, stentless, über minimalinvasive Thorakotomie (partielle obere Sternotomie, laterale Thorakotomie)
- 35.F2.51 ↔ Mitralklappenersatz durch mechanische Prothese, über vollständige Sternotomie
- 35.F2.52 ↔ Mitralklappenersatz durch mechanische Prothese, über minimalinvasive Thorakotomie (partielle obere Sternotomie, laterale Thorakotomie)
- 35.F3.00 ↔ Pulmonalklappenersatz durch Herzklappenprothese oder klappentragende Gefässprothese, n.n.bez.
- 35.F3.09 ↔ Pulmonalklappenersatz durch Herzklappenprothese oder klappentragende Gefässprothese, sonstige
- 35.F3.11 ↔ Pulmonalklappenersatz durch Allograft [Homograft], über vollständige Sternotomie
- 35.F3.12 ↔ Pulmonalklappenersatz durch Allograft [Homograft], über minimalinvasive Thorakotomie (partielle obere Sternotomie, laterale Thorakotomie)
- 35.F3.21 ↔ Pulmonalklappenersatz durch Xenograft (Bioprothese), über vollständige Sternotomie
- 35.F3.22 ↔ Pulmonalklappenersatz durch Xenograft (Bioprothese), über minimalinvasive Thorakotomie (partielle obere Sternotomie, laterale Thorakotomie)
- 35.F3.31 ↔ Pulmonalklappenersatz durch Xenograft, stentless, über vollständige Sternotomie
- 35.F3.32 ↔ Pulmonalklappenersatz durch Xenograft, stentless, über minimalinvasive Thorakotomie (partielle obere Sternotomie, laterale Thorakotomie)
- 35.F3.61 ↔ Pulmonalklappenersatz durch klappentragende Gefässprothese, biologisch, über vollständige Sternotomie
- 35.F3.62 ↔ Pulmonalklappenersatz durch klappentragende Gefässprothese, biologisch, über minimalinvasive Thorakotomie (partielle obere Sternotomie, laterale Thorakotomie)
- 35.F3.71 ↔ Pulmonalklappenersatz durch klappentragende Gefässprothese, mechanisch, über vollständige Sternotomie
- 35.F3.72 ↔ Pulmonalklappenersatz durch klappentragende Gefässprothese, mechanisch, über minimalinvasive Thorakotomie (partielle obere Sternotomie, laterale Thorakotomie)
- 35.F3.81 ↔ Pulmonalklappenersatz durch dezellularisiertes Allograft [Homograft], über vollständige Sternotomie
- 35.F3.82 ↔ Pulmonalklappenersatz durch dezellularisiertes Allograft [Homograft], über minimalinvasive Thorakotomie (partielle obere Sternotomie, laterale Thorakotomie)
- 35.F4.00 ↔ Trikuspidalklappenersatz durch Herzklappenprothese, n.n.bez.
- 35.F4.09 ↔ Trikuspidalklappenersatz durch Herzklappenprothese, sonstige
- 35.F4.11 ↔ Trikuspidalklappenersatz durch Allograft [Homograft], über vollständige Sternotomie
- 35.F4.12 ↔ Trikuspidalklappenersatz durch Allograft [Homograft], über minimalinvasive Thorakotomie (partielle obere Sternotomie, laterale Thorakotomie)
- 35.F4.21 ↔ Trikuspidalklappenersatz durch Xenograft (Bioprothese), über vollständige Sternotomie
- 35.F4.22 ↔ Trikuspidalklappenersatz durch Xenograft (Bioprothese), über minimalinvasive Thorakotomie (partielle obere Sternotomie, laterale Thorakotomie)
- 35.F4.23 ↔ Trikuspidalklappenersatz durch Xenograft (Bioprothese), endovaskulärer Zugang
- 35.F4.24 ↔ Trikuspidalklappenersatz durch Xenograft (Bioprothese), transapikal
- 35.F4.31 ↔ Trikuspidalklappenersatz durch Xenograft, stentless, über vollständige Sternotomie
- 35.F4.32 ↔ Trikuspidalklappenersatz durch Xenograft, stentless, über minimalinvasive Thorakotomie (partielle obere Sternotomie, laterale Thorakotomie)
- 35.F4.33 ↔ Trikuspidalklappenersatz durch Xenograft, stentless, endovaskulärer Zugang
- 35.F4.34 ↔ Trikuspidalklappenersatz durch Xenograft, stentless, transapikal
- 35.F4.51 ↔ Trikuspidalklappenersatz durch mechanische Prothese, über vollständige Sternotomie
- 35.F4.52 ↔ Trikuspidalklappenersatz durch mechanische Prothese, über minimalinvasive Thorakotomie (partielle obere Sternotomie, laterale Thorakotomie)
- 35.H1.09 ↔ Entfernen sowie Implantation einer neuen Aortenklappenprothese oder klappentragenden Gefässprothese, sonstige
- 35.H1.11 ↔ Entfernen einer Aortenklappenprothese sowie Implantation eines Allografts [Homograft], über vollständige Sternotomie
- 35.H1.12 ↔ Entfernen einer Aortenklappenprothese sowie Implantation eines Allografts [Homograft], über minimalinvasive Thorakotomie (partielle obere Sternotomie, laterale Thorakotomie)
- 35.H1.21 ↔ Entfernen einer Aortenklappenprothese sowie Implantation eines Xenografts (Bioprothese), über vollständige Sternotomie
- 35.H1.22 ↔ Entfernen einer Aortenklappenprothese sowie Implantation eines Xenografts (Bioprothese), über minimalinvasive Thorakotomie (partielle obere Sternotomie, laterale Thorakotomie)
- 35.H1.31 ↔ Entfernen einer Aortenklappenprothese sowie Implantation eines Xenografts, stentless, über vollständige Sternotomie
- 35.H1.32 ↔ Entfernen einer Aortenklappenprothese sowie Implantation eines Xenografts, stentless, über minimalinvasive Thorakotomie (partielle obere Sternotomie, laterale Thorakotomie)
- 35.H1.41 ↔ Entfernen einer Aortenklappenprothese sowie Implantation eines selbstexpandierenden Xenografts, nahtfrei, über vollständige Sternotomie

- 35.H1.42 ↔ Entfernen einer Aortenklappenprothese sowie Implantation eines selbstexpandierenden Xenografts, nahtfrei, über minimalinvasive Thorakotomie (partielle obere Sternotomie, laterale Thorakotomie)
- 35.H1.51 ↔ Entfernen einer Aortenklappenprothese sowie Implantation einer mechanischen Prothese, über vollständige Sternotomie
- 35.H1.52 ↔ Entfernen einer Aortenklappenprothese sowie Implantation einer mechanischen Prothese, über minimalinvasive Thorakotomie (partielle obere Sternotomie, laterale Thorakotomie)
- 35.H1.61 ↔ Entfernen einer Aortenklappenprothese sowie Implantation einer klappentragenden Gefäßprothese, biologisch, über vollständige Sternotomie
- 35.H1.62 ↔ Entfernen einer Aortenklappenprothese sowie Implantation einer klappentragenden Gefäßprothese, biologisch, über minimalinvasive Thorakotomie (partielle obere Sternotomie, laterale Thorakotomie)
- 35.H1.71 ↔ Entfernen einer Aortenklappenprothese sowie Implantation einer klappentragenden Gefäßprothese, mechanisch, über vollständige Sternotomie
- 35.H1.72 ↔ Entfernen einer Aortenklappenprothese sowie Implantation einer klappentragenden Gefäßprothese, mechanisch, über minimalinvasive Thorakotomie (partielle obere Sternotomie, laterale Thorakotomie)
- 35.H1.81 ↔ Entfernen einer Aortenklappenprothese sowie Implantation eines dezellularisierten Allografts [Homograft], über vollständige Sternotomie
- 35.H1.82 ↔ Entfernen einer Aortenklappenprothese sowie Implantation eines dezellularisierten Allografts [Homograft], über minimalinvasive Thorakotomie (partielle obere Sternotomie, laterale Thorakotomie)
- 35.H1.A2 ↔ Entfernen einer Aortenklappenprothese sowie Implantation eines ballonexpandierenden Xenografts mit Fixierungsnähten, über minimalinvasive Thorakotomie (partielle obere Sternotomie, laterale Thorakotomie)
- 35.H1.B2 ↔ Entfernen einer Aortenklappenprothese sowie Implantation eines kalziumabweisenden Xenografts, über minimalinvasive Thorakotomie (partielle obere Sternotomie, laterale Thorakotomie)
- 35.H2.00 ↔ Entfernen sowie Implantation einer neuen Mitralklappenprothese, n.n.bez.
- 35.H2.09 ↔ Entfernen sowie Implantation einer neuen Mitralklappenprothese, sonstige
- 35.H2.11 ↔ Entfernen einer Mitralklappenprothese sowie Implantation eines Allografts [Homograft], über vollständige Sternotomie
- 35.H2.12 ↔ Entfernen einer Mitralklappenprothese sowie Implantation eines Allografts [Homograft], über minimalinvasive Thorakotomie (partielle obere Sternotomie, laterale Thorakotomie)
- 35.H2.21 ↔ Entfernen einer Mitralklappenprothese sowie Implantation eines Xenografts (Bioprothese), über vollständige Sternotomie
- 35.H2.22 ↔ Entfernen einer Mitralklappenprothese sowie Implantation eines Xenografts (Bioprothese), über minimalinvasive Thorakotomie (partielle obere Sternotomie, laterale Thorakotomie)
- 35.H2.23 ↔ Entfernen einer Mitralklappenprothese sowie Implantation eines Xenografts (Bioprothese), endovaskulärer Zugang
- 35.H2.24 ↔ Entfernen einer Mitralklappenprothese sowie Implantation eines Xenografts (Bioprothese), transapikal
- 35.H2.25 ↔ Entfernen einer Mitralklappenprothese sowie Implantation eines Xenografts (Bioprothese), transapikal mit Verwendung eines perkutanen apikalen Zugangs- und Verschlusssystems
- 35.H2.26 ↔ Entfernen einer Mitralklappenprothese sowie Implantation eines Xenografts (Bioprothese) mit transapikaler Verankerung
- 35.H2.31 ↔ Entfernen einer Mitralklappenprothese sowie Implantation eines Xenografts, stentless, über vollständige Sternotomie
- 35.H2.32 ↔ Entfernen einer Mitralklappenprothese sowie Implantation eines Xenografts, stentless, über minimalinvasive Thorakotomie (partielle obere Sternotomie, laterale Thorakotomie)
- 35.H2.33 ↔ Entfernen einer Mitralklappenprothese sowie Implantation eines Xenografts, stentless, endovaskulärer Zugang
- 35.H2.34 ↔ Entfernen einer Mitralklappenprothese sowie Implantation eines Xenografts, stentless, transapikal
- 35.H2.51 ↔ Entfernen einer Mitralklappenprothese sowie Implantation einer mechanischen Prothese, über vollständige Sternotomie
- 35.H2.52 ↔ Entfernen einer Mitralklappenprothese sowie Implantation einer mechanischen Prothese, über minimalinvasive Thorakotomie (partielle obere Sternotomie, laterale Thorakotomie)
- 35.H3.00 ↔ Entfernen sowie Implantation einer neuen Pulmonalklappenprothese oder klappentragenden Gefäßprothese, n.n.bez.
- 35.H3.09 ↔ Entfernen sowie Implantation einer neuen Pulmonalklappenprothese oder klappentragenden Gefäßprothese, sonstige
- 35.H3.11 ↔ Entfernen einer Pulmonalklappenprothese sowie Implantation eines Allografts [Homograft], über vollständige Sternotomie
- 35.H3.12 ↔ Entfernen einer Pulmonalklappenprothese sowie Implantation eines Allografts [Homograft], über minimalinvasive Thorakotomie (partielle obere Sternotomie, laterale Thorakotomie)
- 35.H3.21 ↔ Entfernen einer Pulmonalklappenprothese sowie Implantation eines Xenografts (Bioprothese), über vollständige Sternotomie
- 35.H3.22 ↔ Entfernen einer Pulmonalklappenprothese sowie Implantation eines Xenografts (Bioprothese), über minimalinvasive Thorakotomie (partielle obere Sternotomie, laterale Thorakotomie)
- 35.H3.31 ↔ Entfernen einer Pulmonalklappenprothese sowie Implantation eines Xenografts, stentless, über vollständige Sternotomie
- 35.H3.32 ↔ Entfernen einer Pulmonalklappenprothese sowie Implantation eines Xenografts, stentless, über minimalinvasive Thorakotomie (partielle obere Sternotomie, laterale Thorakotomie)
- 35.H3.61 ↔ Entfernen einer Pulmonalklappenprothese sowie Implantation einer klappentragenden Gefäßprothese, biologisch, über vollständige Sternotomie
- 35.H3.62 ↔ Entfernen einer Pulmonalklappenprothese sowie Implantation einer klappentragenden Gefäßprothese, biologisch, über minimalinvasive Thorakotomie (partielle obere Sternotomie, laterale Thorakotomie)
- 35.H3.71 ↔ Entfernen einer Pulmonalklappenprothese sowie Implantation einer klappentragenden Gefäßprothese, mechanisch, über vollständige Sternotomie
- 35.H3.72 ↔ Entfernen einer Pulmonalklappenprothese sowie Implantation einer klappentragenden Gefäßprothese, mechanisch, über minimalinvasive Thorakotomie (partielle obere Sternotomie, laterale Thorakotomie)

- 35.H3.81 ↔ Entfernen einer Pulmonalklappenprothese sowie Implantation eines dezellularisierten Allografts [Homograft], über vollständige Sternotomie
- 35.H3.82 ↔ Entfernen einer Pulmonalklappenprothese sowie Implantation eines dezellularisierten Allografts [Homograft], über minimalinvasive Thorakotomie (partielle obere Sternotomie, laterale Thorakotomie)
- 35.H4.00 ↔ Entfernen sowie Implantation einer neuen Trikuspidalklappenprothese, n.n.bez.
- 35.H4.09 ↔ Entfernen sowie Implantation einer neuen Trikuspidalklappenprothese, sonstige
- 35.H4.11 ↔ Entfernen einer Trikuspidalklappenprothese sowie Implantation eines Allografts [Homograft], über vollständige Sternotomie
- 35.H4.12 ↔ Entfernen einer Trikuspidalklappenprothese sowie Implantation eines Allografts [Homograft], über minimalinvasive Thorakotomie (partielle obere Sternotomie, laterale Thorakotomie)
- 35.H4.21 ↔ Entfernen einer Trikuspidalklappenprothese sowie Implantation eines Xenografts (Bioprothese), über vollständige Sternotomie
- 35.H4.22 ↔ Entfernen einer Trikuspidalklappenprothese sowie Implantation eines Xenografts (Bioprothese), über minimalinvasive Thorakotomie (partielle obere Sternotomie, laterale Thorakotomie)
- 35.H4.23 ↔ Entfernen einer Trikuspidalklappenprothese sowie Implantation eines Xenografts (Bioprothese), endovaskulärer Zugang
- 35.H4.31 ↔ Entfernen einer Trikuspidalklappenprothese sowie Implantation eines Xenografts, stentless, über vollständige Sternotomie
- 35.H4.32 ↔ Entfernen einer Trikuspidalklappenprothese sowie Implantation eines Xenografts, stentless, über minimalinvasive Thorakotomie (partielle obere Sternotomie, laterale Thorakotomie)
- 35.H4.33 ↔ Entfernen einer Trikuspidalklappenprothese sowie Implantation eines Xenografts, stentless, endovaskulärer Zugang
- 35.H4.51 ↔ Entfernen einer Trikuspidalklappenprothese sowie Implantation einer mechanischen Prothese, über vollständige Sternotomie
- 35.H4.52 ↔ Entfernen einer Trikuspidalklappenprothese sowie Implantation einer mechanischen Prothese, über minimalinvasive Thorakotomie (partielle obere Sternotomie, laterale Thorakotomie)
- 35.I2.11 ↔ Operation nach Ross

Prozedur F03-14

- 35.35.00 ↔ Operationen an den Trabeculae carneae cordis, n.n.bez.
- 35.35.09 ↔ Operationen an den Trabeculae carneae cordis, sonstige
- 35.35.10 ↔ Subvalvuläre fibröse oder muskuläre Resektion an der Aortenklappe
- 35.93 ↔ Erzeugen eines Conduits zwischen linkem Ventrikel und Aorta
- 35.95 ↔ Revision einer Korrekturoperation am Herzen
- 35.A1.11 ↔ Valvulotomie an der Aortenklappe über vollständige Sternotomie
- 35.A1.12 ↔ Valvulotomie an der Aortenklappe über minimalinvasive Thorakotomie (partielle obere Sternotomie, laterale Thorakotomie)
- 35.C1.11 ↔ Taschenrekonstruktion der Aortenklappe über vollständige Sternotomie
- 35.C1.12 ↔ Taschenrekonstruktion der Aortenklappe über minimalinvasive Thorakotomie (partielle obere Sternotomie, laterale Thorakotomie)
- 35.E1.11 ↔ Valvuloplastik der Aortenklappe über vollständige Sternotomie
- 35.E1.12 ↔ Valvuloplastik der Aortenklappe über minimalinvasive Thorakotomie (partielle obere Sternotomie, laterale Thorakotomie)
- 35.F1.00 ↔ Aortenklappenersatz durch Herzklappenprothese oder klappentragende Gefäßprothese, n.n.bez.
- 35.F1.09 ↔ Aortenklappenersatz durch Herzklappenprothese oder klappentragende Gefäßprothese, sonstige
- 35.F1.11 ↔ Aortenklappenersatz durch Allograft [Homograft], über vollständige Sternotomie
- 35.F1.12 ↔ Aortenklappenersatz durch Allograft [Homograft], über minimalinvasive Thorakotomie (partielle obere Sternotomie, laterale Thorakotomie)
- 35.F1.21 ↔ Aortenklappenersatz durch Xenograft (Bioprothese), über vollständige Sternotomie
- 35.F1.22 ↔ Aortenklappenersatz durch Xenograft (Bioprothese), über minimalinvasive Thorakotomie (partielle obere Sternotomie, laterale Thorakotomie)
- 35.F1.31 ↔ Aortenklappenersatz durch Xenograft, stentless, über vollständige Sternotomie
- 35.F1.32 ↔ Aortenklappenersatz durch Xenograft, stentless, über minimalinvasive Thorakotomie (partielle obere Sternotomie, laterale Thorakotomie)
- 35.F1.41 ↔ Aortenklappenersatz durch selbstexpandierendes Xenograft, nahtfrei, über vollständige Sternotomie
- 35.F1.42 ↔ Aortenklappenersatz durch selbstexpandierendes Xenograft, nahtfrei, über minimalinvasive Thorakotomie (partielle obere Sternotomie, laterale Thorakotomie)
- 35.F1.51 ↔ Aortenklappenersatz durch mechanische Prothese, über vollständige Sternotomie
- 35.F1.52 ↔ Aortenklappenersatz durch mechanische Prothese, über minimalinvasive Thorakotomie (partielle obere Sternotomie, laterale Thorakotomie)
- 35.F1.61 ↔ Aortenklappenersatz durch klappentragende Gefäßprothese, biologisch, über vollständige Sternotomie
- 35.F1.62 ↔ Aortenklappenersatz durch klappentragende Gefäßprothese, biologisch, über minimalinvasive Thorakotomie (partielle obere Sternotomie, laterale Thorakotomie)
- 35.F1.71 ↔ Aortenklappenersatz durch klappentragende Gefäßprothese, mechanisch, über vollständige Sternotomie
- 35.F1.72 ↔ Aortenklappenersatz durch klappentragende Gefäßprothese, mechanisch, über minimalinvasive Thorakotomie (partielle obere Sternotomie, laterale Thorakotomie)
- 35.F1.81 ↔ Aortenklappenersatz durch dezellularisiertes Allograft [Homograft], über vollständige Sternotomie
- 35.F1.82 ↔ Aortenklappenersatz durch dezellularisiertes Allograft [Homograft], über minimalinvasive Thorakotomie (partielle obere Sternotomie, laterale Thorakotomie)
- 35.F1.A2 ↔ Aortenklappenersatz durch ballonexpandierendes Xenograft mit Fixierungsnähten, über minimalinvasive Thorakotomie (partielle obere Sternotomie, laterale Thorakotomie)
- 35.F1.B2 ↔ Aortenklappenersatz durch kalziumabweisendes Xenograft, über minimalinvasive Thorakotomie (partielle obere Sternotomie, laterale Thorakotomie)
- 35.G0 ↔ Revision eines Herzklappenersatzes, n.n.bez.

- 35.G1.11 ↔ Revision eines Aortenklappenersatzes, über vollständige Sternotomie
- 35.G1.12 ↔ Revision eines Aortenklappenersatzes, über minimalinvasive Thorakotomie (partielle obere Sternotomie, laterale Thorakotomie)
- 35.G1.13 ↔ Revision eines Aortenklappenersatzes, endovaskulärer Zugang
- 35.G1.14 ↔ Revision eines Aortenklappenersatzes, transapikal
- 35.G2.11 ↔ Revision eines Mitralklappenersatzes, über vollständige Sternotomie
- 35.G2.12 ↔ Revision eines Mitralklappenersatzes, über minimalinvasive Thorakotomie (partielle obere Sternotomie, laterale Thorakotomie)
- 35.G2.13 ↔ Revision eines Mitralklappenersatzes, endovaskulärer Zugang
- 35.G2.14 ↔ Revision eines Mitralklappenersatzes, transapikal
- 35.G3.11 ↔ Revision eines Pulmonalklappenersatzes, über vollständige Sternotomie
- 35.G3.12 ↔ Revision eines Pulmonalklappenersatzes, über minimalinvasive Thorakotomie (partielle obere Sternotomie, laterale Thorakotomie)
- 35.G3.13 ↔ Revision eines Pulmonalklappenersatzes, endovaskulärer Zugang
- 35.G3.14 ↔ Revision eines Pulmonalklappenersatzes, transapikal
- 35.G4.11 ↔ Revision eines Trikuspidalklappenersatzes, über vollständige Sternotomie
- 35.G4.12 ↔ Revision eines Trikuspidalklappenersatzes, über minimalinvasive Thorakotomie (partielle obere Sternotomie, laterale Thorakotomie)
- 35.G4.13 ↔ Revision eines Trikuspidalklappenersatzes, endovaskulärer Zugang
- 35.G4.14 ↔ Revision eines Trikuspidalklappenersatzes, transapikal
- 35.G9 ↔ Revision eines Herzklappenersatzes, sonstige
- 35.H1.00 ↔ Entfernen sowie Implantation einer neuen Aortenklappenprothese oder klappentragenden Gefässprothese, n.n.bez.
- 35.H1.09 ↔ Entfernen sowie Implantation einer neuen Aortenklappenprothese oder klappentragenden Gefässprothese, sonstige
- 35.H1.11 ↔ Entfernen einer Aortenklappenprothese sowie Implantation eines Allografts [Homograft], über vollständige Sternotomie
- 35.H1.12 ↔ Entfernen einer Aortenklappenprothese sowie Implantation eines Allografts [Homograft], über minimalinvasive Thorakotomie (partielle obere Sternotomie, laterale Thorakotomie)
- 35.H1.21 ↔ Entfernen einer Aortenklappenprothese sowie Implantation eines Xenografts (Bioprothese), über vollständige Sternotomie
- 35.H1.22 ↔ Entfernen einer Aortenklappenprothese sowie Implantation eines Xenografts (Bioprothese), über minimalinvasive Thorakotomie (partielle obere Sternotomie, laterale Thorakotomie)
- 35.H1.31 ↔ Entfernen einer Aortenklappenprothese sowie Implantation eines Xenografts, stentless, über vollständige Sternotomie
- 35.H1.32 ↔ Entfernen einer Aortenklappenprothese sowie Implantation eines Xenografts, stentless, über minimalinvasive Thorakotomie (partielle obere Sternotomie, laterale Thorakotomie)
- 35.H1.41 ↔ Entfernen einer Aortenklappenprothese sowie Implantation eines selbstexpandierenden Xenografts, nahtfrei, über vollständige Sternotomie
- 35.H1.42 ↔ Entfernen einer Aortenklappenprothese sowie Implantation eines selbstexpandierenden Xenografts, nahtfrei, über minimalinvasive Thorakotomie (partielle obere Sternotomie, laterale Thorakotomie)
- 35.H1.51 ↔ Entfernen einer Aortenklappenprothese sowie Implantation einer mechanischen Prothese, über vollständige Sternotomie
- 35.H1.52 ↔ Entfernen einer Aortenklappenprothese sowie Implantation einer mechanischen Prothese, über minimalinvasive Thorakotomie (partielle obere Sternotomie, laterale Thorakotomie)
- 35.H1.61 ↔ Entfernen einer Aortenklappenprothese sowie Implantation einer klappentragenden Gefässprothese, biologisch, über vollständige Sternotomie
- 35.H1.62 ↔ Entfernen einer Aortenklappenprothese sowie Implantation einer klappentragenden Gefässprothese, biologisch, über minimalinvasive Thorakotomie (partielle obere Sternotomie, laterale Thorakotomie)
- 35.H1.71 ↔ Entfernen einer Aortenklappenprothese sowie Implantation einer klappentragenden Gefässprothese, mechanisch, über vollständige Sternotomie
- 35.H1.72 ↔ Entfernen einer Aortenklappenprothese sowie Implantation einer klappentragenden Gefässprothese, mechanisch, über minimalinvasive Thorakotomie (partielle obere Sternotomie, laterale Thorakotomie)
- 35.H1.81 ↔ Entfernen einer Aortenklappenprothese sowie Implantation eines dezellularisierten Allografts [Homograft], über vollständige Sternotomie
- 35.H1.82 ↔ Entfernen einer Aortenklappenprothese sowie Implantation eines dezellularisierten Allografts [Homograft], über minimalinvasive Thorakotomie (partielle obere Sternotomie, laterale Thorakotomie)
- 35.H1.A2 ↔ Entfernen einer Aortenklappenprothese sowie Implantation eines ballonexpandierenden Xenografts mit Fixierungsnähten, über minimalinvasive Thorakotomie (partielle obere Sternotomie, laterale Thorakotomie)
- 35.H1.B2 ↔ Entfernen einer Aortenklappenprothese sowie Implantation eines kalziumabweisenden Xenografts, über minimalinvasive Thorakotomie (partielle obere Sternotomie, laterale Thorakotomie)
- 35.I2.11 ↔ Operation nach Ross
- 35.I3.11 ↔ Tirone David Operation
- 35.I3.12 ↔ Operation nach Yacoub

Prozedur F03-15

- 35.A2.11 ↔ Valvulotomie an der Mitralklappe über vollständige Sternotomie
- 35.A2.12 ↔ Valvulotomie an der Mitralklappe über minimalinvasive Thorakotomie (partielle obere Sternotomie, laterale Thorakotomie)
- 35.C2.11 ↔ Segelrekonstruktion der Mitralklappe über vollständige Sternotomie
- 35.C2.12 ↔ Segelrekonstruktion der Mitralklappe über minimalinvasive Thorakotomie (partielle obere Sternotomie, laterale Thorakotomie)
- 35.D1.00 ↔ Anuloplastik der Aortenklappe, n.n.bez.
- 35.D1.09 ↔ Anuloplastik der Aortenklappe, sonstige
- 35.D1.11 ↔ Anuloplastik der Aortenklappe über vollständige Sternotomie
- 35.D1.12 ↔ Anuloplastik der Aortenklappe über minimalinvasive Thorakotomie (partielle obere Sternotomie, laterale Thorakotomie)
- 35.D1.13 ↔ Anuloplastik der Aortenklappe, endovaskulärer Zugang

- 35.D1.14 ↔ Anuloplastik der Aortenklappe kathetergesteuert, transapikal
- 35.D2.00 ↔ Anuloplastik der Mitralklappe, n.n.bez.
- 35.D2.09 ↔ Anuloplastik der Mitralklappe, sonstige
- 35.D2.11 ↔ Anuloplastik der Mitralklappe über vollständige Sternotomie
- 35.D2.12 ↔ Anuloplastik der Mitralklappe über minimalinvasive Thorakotomie (partielle obere Sternotomie, laterale Thorakotomie)
- 35.D2.14 ↔ Anuloplastik der Mitralklappe kathetergesteuert, transapikal
- 35.D3.00 ↔ Anuloplastik der Pulmonalklappe, n.n.bez.
- 35.D3.09 ↔ Anuloplastik der Pulmonalklappe, sonstige
- 35.D3.11 ↔ Anuloplastik der Pulmonalklappe über vollständige Sternotomie
- 35.D3.12 ↔ Anuloplastik der Pulmonalklappe über minimalinvasive Thorakotomie (partielle obere Sternotomie, laterale Thorakotomie)
- 35.D3.13 ↔ Anuloplastik der Pulmonalklappe, endovaskulärer Zugang
- 35.D3.14 ↔ Anuloplastik der Pulmonalklappe kathetergesteuert, transapikal
- 35.D4.00 ↔ Anuloplastik der Trikuspidalklappe, n.n.bez.
- 35.D4.09 ↔ Anuloplastik der Trikuspidalklappe, sonstige
- 35.D4.11 ↔ Anuloplastik der Trikuspidalklappe über vollständige Sternotomie
- 35.D4.12 ↔ Anuloplastik der Trikuspidalklappe über minimalinvasive Thorakotomie (partielle obere Sternotomie, laterale Thorakotomie)
- 35.D4.14 ↔ Anuloplastik der Trikuspidalklappe kathetergesteuert, transapikal
- 35.D4.21 ↔ Anuloplastik der Trikuspidalklappe, transarteriell
- 35.D4.22 ↔ Anuloplastik der Trikuspidalklappe, transvenös
- 35.E2.11 ↔ Valvuloplastik der Mitralklappe über vollständige Sternotomie
- 35.E2.12 ↔ Valvuloplastik der Mitralklappe über minimalinvasive Thorakotomie (partielle obere Sternotomie, laterale Thorakotomie)
- 35.F2.00 ↔ Mitralklappenersatz durch Herzklappenprothese, n.n.bez.
- 35.F2.09 ↔ Mitralklappenersatz durch Herzklappenprothese, sonstige
- 35.F2.11 ↔ Mitralklappenersatz durch Allograft [Homograft], über vollständige Sternotomie
- 35.F2.12 ↔ Mitralklappenersatz durch Allograft [Homograft], über minimalinvasive Thorakotomie (partielle obere Sternotomie, laterale Thorakotomie)
- 35.F2.21 ↔ Mitralklappenersatz durch Xenograft (Bioprothese), über vollständige Sternotomie
- 35.F2.22 ↔ Mitralklappenersatz durch Xenograft (Bioprothese), über minimalinvasive Thorakotomie (partielle obere Sternotomie, laterale Thorakotomie)
- 35.F2.31 ↔ Mitralklappenersatz durch Xenograft, stentless, über vollständige Sternotomie
- 35.F2.32 ↔ Mitralklappenersatz durch Xenograft, stentless, über minimalinvasive Thorakotomie (partielle obere Sternotomie, laterale Thorakotomie)
- 35.F2.51 ↔ Mitralklappenersatz durch mechanische Prothese, über vollständige Sternotomie
- 35.F2.52 ↔ Mitralklappenersatz durch mechanische Prothese, über minimalinvasive Thorakotomie (partielle obere Sternotomie, laterale Thorakotomie)
- 35.H2.00 ↔ Entfernen sowie Implantation einer neuen Mitralkappenprothese, n.n.bez.
- 35.H2.09 ↔ Entfernen sowie Implantation einer neuen Mitralkappenprothese, sonstige
- 35.H2.11 ↔ Entfernen einer Mitralkappenprothese sowie Implantation eines Allografts [Homograft], über vollständige Sternotomie
- 35.H2.12 ↔ Entfernen einer Mitralkappenprothese sowie Implantation eines Allografts [Homograft], über minimalinvasive Thorakotomie (partielle obere Sternotomie, laterale Thorakotomie)
- 35.H2.21 ↔ Entfernen einer Mitralkappenprothese sowie Implantation eines Xenografts (Bioprothese), über vollständige Sternotomie
- 35.H2.22 ↔ Entfernen einer Mitralkappenprothese sowie Implantation eines Xenografts (Bioprothese), über minimalinvasive Thorakotomie (partielle obere Sternotomie, laterale Thorakotomie)
- 35.H2.23 ↔ Entfernen einer Mitralkappenprothese sowie Implantation eines Xenografts (Bioprothese), endovaskulärer Zugang
- 35.H2.24 ↔ Entfernen einer Mitralkappenprothese sowie Implantation eines Xenografts (Bioprothese), transapikal
- 35.H2.25 ↔ Entfernen einer Mitralkappenprothese sowie Implantation eines Xenografts (Bioprothese), transapikal mit Verwendung eines perkutanen apikalen Zugangs- und Verschlusssystems
- 35.H2.26 ↔ Entfernen einer Mitralkappenprothese sowie Implantation eines Xenografts (Bioprothese) mit transapikaler Verankerung
- 35.H2.31 ↔ Entfernen einer Mitralkappenprothese sowie Implantation eines Xenografts, stentless, über vollständige Sternotomie
- 35.H2.32 ↔ Entfernen einer Mitralkappenprothese sowie Implantation eines Xenografts, stentless, über minimalinvasive Thorakotomie (partielle obere Sternotomie, laterale Thorakotomie)
- 35.H2.33 ↔ Entfernen einer Mitralkappenprothese sowie Implantation eines Xenografts, stentless, endovaskulärer Zugang
- 35.H2.34 ↔ Entfernen einer Mitralkappenprothese sowie Implantation eines Xenografts, stentless, transapikal
- 35.H2.51 ↔ Entfernen einer Mitralkappenprothese sowie Implantation einer mechanischen Prothese, über vollständige Sternotomie
- 35.H2.52 ↔ Entfernen einer Mitralkappenprothese sowie Implantation einer mechanischen Prothese, über minimalinvasive Thorakotomie (partielle obere Sternotomie, laterale Thorakotomie)

Prozedur F03-16

- 35.A4.11 ↔ Valvulotomie an der Trikuspidalklappe über vollständige Sternotomie
- 35.A4.12 ↔ Valvulotomie an der Trikuspidalklappe über minimalinvasive Thorakotomie (partielle obere Sternotomie, laterale Thorakotomie)
- 35.C4.11 ↔ Segelrekonstruktion der Trikuspidalklappe über vollständige Sternotomie
- 35.C4.12 ↔ Segelrekonstruktion der Trikuspidalklappe über minimalinvasive Thorakotomie (partielle obere Sternotomie, laterale Thorakotomie)
- 35.E4.11 ↔ Valvuloplastik der Trikuspidalklappe über vollständige Sternotomie
- 35.E4.12 ↔ Valvuloplastik der Trikuspidalklappe über minimalinvasive Thorakotomie (partielle obere Sternotomie, laterale Thorakotomie)
- 35.F4.00 ↔ Trikuspidalklappenersatz durch Herzklappenprothese, n.n.bez.
- 35.F4.09 ↔ Trikuspidalklappenersatz durch Herzklappenprothese, sonstige

- 35.F4.11 ↔ Trikuspidalklappenersatz durch Allograft [Homograft], über vollständige Sternotomie
- 35.F4.12 ↔ Trikuspidalklappenersatz durch Allograft [Homograft], über minimalinvasive Thorakotomie (partielle obere Sternotomie, laterale Thorakotomie)
- 35.F4.21 ↔ Trikuspidalklappenersatz durch Xenograft (Bioprothese), über vollständige Sternotomie
- 35.F4.22 ↔ Trikuspidalklappenersatz durch Xenograft (Bioprothese), über minimalinvasive Thorakotomie (partielle obere Sternotomie, laterale Thorakotomie)
- 35.F4.23 ↔ Trikuspidalklappenersatz durch Xenograft (Bioprothese), endovaskulärer Zugang
- 35.F4.24 ↔ Trikuspidalklappenersatz durch Xenograft (Bioprothese), transapikal
- 35.F4.31 ↔ Trikuspidalklappenersatz durch Xenograft, stentless, über vollständige Sternotomie
- 35.F4.32 ↔ Trikuspidalklappenersatz durch Xenograft, stentless, über minimalinvasive Thorakotomie (partielle obere Sternotomie, laterale Thorakotomie)
- 35.F4.33 ↔ Trikuspidalklappenersatz durch Xenograft, stentless, endovaskulärer Zugang
- 35.F4.34 ↔ Trikuspidalklappenersatz durch Xenograft, stentless, transapikal
- 35.F4.51 ↔ Trikuspidalklappenersatz durch mechanische Prothese, über vollständige Sternotomie
- 35.F4.52 ↔ Trikuspidalklappenersatz durch mechanische Prothese, über minimalinvasive Thorakotomie (partielle obere Sternotomie, laterale Thorakotomie)
- 35.H4.00 ↔ Entfernen sowie Implantation einer neuen Trikuspidalklappenprothese, n.n.bez.
- 35.H4.09 ↔ Entfernen sowie Implantation einer neuen Trikuspidalklappenprothese, sonstige
- 35.H4.11 ↔ Entfernen einer Trikuspidalklappenprothese sowie Implantation eines Allografts [Homograft], über vollständige Sternotomie
- 35.H4.12 ↔ Entfernen einer Trikuspidalklappenprothese sowie Implantation eines Allografts [Homograft], über minimalinvasive Thorakotomie (partielle obere Sternotomie, laterale Thorakotomie)
- 35.H4.21 ↔ Entfernen einer Trikuspidalklappenprothese sowie Implantation eines Xenografts (Bioprothese), über vollständige Sternotomie
- 35.H4.22 ↔ Entfernen einer Trikuspidalklappenprothese sowie Implantation eines Xenografts (Bioprothese), über minimalinvasive Thorakotomie (partielle obere Sternotomie, laterale Thorakotomie)
- 35.H4.23 ↔ Entfernen einer Trikuspidalklappenprothese sowie Implantation eines Xenografts (Bioprothese), endovaskulärer Zugang
- 35.H4.31 ↔ Entfernen einer Trikuspidalklappenprothese sowie Implantation eines Xenografts, stentless, über vollständige Sternotomie
- 35.H4.32 ↔ Entfernen einer Trikuspidalklappenprothese sowie Implantation eines Xenografts, stentless, über minimalinvasive Thorakotomie (partielle obere Sternotomie, laterale Thorakotomie)
- 35.H4.33 ↔ Entfernen einer Trikuspidalklappenprothese sowie Implantation eines Xenografts, stentless, endovaskulärer Zugang
- 35.H4.51 ↔ Entfernen einer Trikuspidalklappenprothese sowie Implantation einer mechanischen Prothese, über vollständige Sternotomie
- 35.H4.52 ↔ Entfernen einer Trikuspidalklappenprothese sowie Implantation einer mechanischen Prothese, über minimalinvasive Thorakotomie (partielle obere Sternotomie, laterale Thorakotomie)

Prozedur F03-17

- 35.34 ↔ Infundibulektomie
- 35.92 ↔ Erzeugen eines Conduits zwischen rechtem Ventrikel und Pulmonalarterie
- 35.A3.11 ↔ Valvulotomie an der Pulmonalklappe über vollständige Sternotomie
- 35.A3.12 ↔ Valvulotomie an der Pulmonalklappe über minimalinvasive Thorakotomie (partielle obere Sternotomie, laterale Thorakotomie)
- 35.C3.11 ↔ Taschenrekonstruktion der Pulmonalklappe über vollständige Sternotomie
- 35.C3.12 ↔ Taschenrekonstruktion der Pulmonalklappe über minimalinvasive Thorakotomie (partielle obere Sternotomie, laterale Thorakotomie)
- 35.E3.11 ↔ Valvuloplastik der Pulmonalklappe über vollständige Sternotomie
- 35.E3.12 ↔ Valvuloplastik der Pulmonalklappe über minimalinvasive Thorakotomie (partielle obere Sternotomie, laterale Thorakotomie)
- 35.F3.00 ↔ Pulmonalklappenersatz durch Herzklappenprothese oder klappentragende Gefäßprothese, n.n.bez.
- 35.F3.09 ↔ Pulmonalklappenersatz durch Herzklappenprothese oder klappentragende Gefäßprothese, sonstige
- 35.F3.11 ↔ Pulmonalklappenersatz durch Allograft [Homograft], über vollständige Sternotomie
- 35.F3.12 ↔ Pulmonalklappenersatz durch Allograft [Homograft], über minimalinvasive Thorakotomie (partielle obere Sternotomie, laterale Thorakotomie)
- 35.F3.21 ↔ Pulmonalklappenersatz durch Xenograft (Bioprothese), über vollständige Sternotomie
- 35.F3.22 ↔ Pulmonalklappenersatz durch Xenograft (Bioprothese), über minimalinvasive Thorakotomie (partielle obere Sternotomie, laterale Thorakotomie)
- 35.F3.31 ↔ Pulmonalklappenersatz durch Xenograft, stentless, über vollständige Sternotomie
- 35.F3.32 ↔ Pulmonalklappenersatz durch Xenograft, stentless, über minimalinvasive Thorakotomie (partielle obere Sternotomie, laterale Thorakotomie)
- 35.F3.51 ↔ Pulmonalklappenersatz durch mechanische Prothese, über vollständige Sternotomie
- 35.F3.52 ↔ Pulmonalklappenersatz durch mechanische Prothese, über minimalinvasive Thorakotomie (partielle obere Sternotomie, laterale Thorakotomie)
- 35.F3.61 ↔ Pulmonalklappenersatz durch klappentragende Gefäßprothese, biologisch, über vollständige Sternotomie
- 35.F3.62 ↔ Pulmonalklappenersatz durch klappentragende Gefäßprothese, biologisch, über minimalinvasive Thorakotomie (partielle obere Sternotomie, laterale Thorakotomie)
- 35.F3.71 ↔ Pulmonalklappenersatz durch klappentragende Gefäßprothese, mechanisch, über vollständige Sternotomie
- 35.F3.72 ↔ Pulmonalklappenersatz durch klappentragende Gefäßprothese, mechanisch, über minimalinvasive Thorakotomie (partielle obere Sternotomie, laterale Thorakotomie)
- 35.F3.81 ↔ Pulmonalklappenersatz durch dezellularisiertes Allograft [Homograft], über vollständige Sternotomie
- 35.F3.82 ↔ Pulmonalklappenersatz durch dezellularisiertes Allograft [Homograft], über minimalinvasive Thorakotomie (partielle obere Sternotomie, laterale Thorakotomie)

- 35.H3.00 ↔ Entfernen sowie Implantation einer neuen Pulmonalklappenprothese oder klappentragenden Gefässprothese, n.n.bez.
- 35.H3.09 ↔ Entfernen sowie Implantation einer neuen Pulmonalklappenprothese oder klappentragenden Gefässprothese, sonstige
- 35.H3.11 ↔ Entfernen einer Pulmonalklappenprothese sowie Implantation eines Allografts [Homograft], über vollständige Sternotomie
- 35.H3.12 ↔ Entfernen einer Pulmonalklappenprothese sowie Implantation eines Allografts [Homograft], über minimalinvasive Thorakotomie (partielle obere Sternotomie, laterale Thorakotomie)
- 35.H3.21 ↔ Entfernen einer Pulmonalklappenprothese sowie Implantation eines Xenografts (Bioprothese), über vollständige Sternotomie
- 35.H3.22 ↔ Entfernen einer Pulmonalklappenprothese sowie Implantation eines Xenografts (Bioprothese), über minimalinvasive Thorakotomie (partielle obere Sternotomie, laterale Thorakotomie)
- 35.H3.31 ↔ Entfernen einer Pulmonalklappenprothese sowie Implantation eines Xenografts, stentless, über vollständige Sternotomie
- 35.H3.32 ↔ Entfernen einer Pulmonalklappenprothese sowie Implantation eines Xenografts, stentless, über minimalinvasive Thorakotomie (partielle obere Sternotomie, laterale Thorakotomie)
- 35.H3.51 ↔ Entfernen einer Pulmonalklappenprothese sowie Implantation einer mechanischen Prothese, über vollständige Sternotomie
- 35.H3.52 ↔ Entfernen einer Pulmonalklappenprothese sowie Implantation einer mechanischen Prothese, über minimalinvasive Thorakotomie (partielle obere Sternotomie, laterale Thorakotomie)
- 35.H3.61 ↔ Entfernen einer Pulmonalklappenprothese sowie Implantation einer klappentragenden Gefässprothese, biologisch, über vollständige Sternotomie
- 35.H3.62 ↔ Entfernen einer Pulmonalklappenprothese sowie Implantation einer klappentragenden Gefässprothese, biologisch, über minimalinvasive Thorakotomie (partielle obere Sternotomie, laterale Thorakotomie)
- 35.H3.71 ↔ Entfernen einer Pulmonalklappenprothese sowie Implantation einer klappentragenden Gefässprothese, mechanisch, über vollständige Sternotomie
- 35.H3.72 ↔ Entfernen einer Pulmonalklappenprothese sowie Implantation einer klappentragenden Gefässprothese, mechanisch, über minimalinvasive Thorakotomie (partielle obere Sternotomie, laterale Thorakotomie)
- 35.H3.81 ↔ Entfernen einer Pulmonalklappenprothese sowie Implantation eines dezellularisierten Allografts [Homograft], über vollständige Sternotomie
- 35.H3.82 ↔ Entfernen einer Pulmonalklappenprothese sowie Implantation eines dezellularisierten Allografts [Homograft], über minimalinvasive Thorakotomie (partielle obere Sternotomie, laterale Thorakotomie)

Prozedur F03-18

- 35.F2.09 ↔ Mitralklappenersatz durch Herzklappenprothese, sonstige
- 35.F2.51 ↔ Mitralklappenersatz durch mechanische Prothese, über vollständige Sternotomie
- 35.F2.52 ↔ Mitralklappenersatz durch mechanische Prothese, über minimalinvasive Thorakotomie (partielle obere Sternotomie, laterale Thorakotomie)
- 35.F4.51 ↔ Trikuspidalklappenersatz durch mechanische Prothese, über vollständige Sternotomie
- 35.F4.52 ↔ Trikuspidalklappenersatz durch mechanische Prothese, über minimalinvasive Thorakotomie (partielle obere Sternotomie, laterale Thorakotomie)
- 35.H2.51 ↔ Entfernen einer Mitralklappenprothese sowie Implantation einer mechanischen Prothese, über vollständige Sternotomie
- 35.H2.52 ↔ Entfernen einer Mitralklappenprothese sowie Implantation einer mechanischen Prothese, über minimalinvasive Thorakotomie (partielle obere Sternotomie, laterale Thorakotomie)
- 35.H4.51 ↔ Entfernen einer Trikuspidalklappenprothese sowie Implantation einer mechanischen Prothese, über vollständige Sternotomie
- 35.H4.52 ↔ Entfernen einer Trikuspidalklappenprothese sowie Implantation einer mechanischen Prothese, über minimalinvasive Thorakotomie (partielle obere Sternotomie, laterale Thorakotomie)

Prozedur F03-19

- 35.43.00 ↔ Vergrößerung eines bestehenden Ventrikelseptumdefekts, n.n.bez.
- 35.43.10 ↔ Vergrößerung eines bestehenden Ventrikelseptumdefekts, offen chirurgisch
- 35.43.99 ↔ Vergrößerung eines bestehenden Ventrikelseptumdefekts, sonstige
- 35.50 ↔ Korrektur von nicht näher bezeichnetem Herzseptumdefekt mit Prothese
- 35.51 ↔ Korrektur eines Vorhofseptumdefekts mit Prothese, offene Technik
- 35.53 ↔ Korrektur eines Ventrikelseptumdefekts mit Prothese, offener Zugang
- 35.54 ↔ Korrektur von Endokardkissendefekten (AV-Kanal) mit Prothese
- 35.60 ↔ Korrektur eines nicht bezeichneten Herzseptumdefekts mit Bio-Graft
- 35.61 ↔ Korrektur eines Vorhofseptumdefekts mit Bio-Graft
- 35.62 ↔ Korrektur eines Ventrikelseptumdefekts mit Bio-Graft
- 35.63 ↔ Korrektur von Endokardkissendefekten (AV-Kanal) mit Bio-Graft
- 35.70 ↔ Sonstige nicht näher bezeichnete Korrektur von nicht näher bezeichneten Herzseptumdefekten
- 35.71 ↔ Sonstige nicht näher bezeichnete Korrektur eines Vorhofseptumdefekts
- 35.72.00 ↔ Korrektur eines Ventrikelseptumdefekts, n.n.bez.
- 35.72.10 ↔ Verschluss eines erworbenen Ventrikelseptumdefekts
- 35.72.99 ↔ Korrektur eines Ventrikelseptumdefekts, sonstige
- 35.73 ↔ Sonstige und nicht näher bezeichnete Korrektur von Endokardkissendefekten (AV-Kanal)
- 35.81 ↔ Totalkorrektur einer Fallot-Tetralogie
- 35.82 ↔ Totalkorrektur von total falsch mündenden Pulmonalvenen
- 35.91 ↔ Interatriale Transposition des venösen Rückflusses

35.94 ↔	Erzeugen eines Conduits zwischen Vorhof und Pulmonalarterie	37.99.23 ↔	Operation an einem funktionell/morphologisch univentrikulären Herzen
35.98.99 ↔	Sonstige Operationen an Herzsepten, sonstige	37.99.24 ↔	Korrektur eines Cor triatriatum
35.A1.11 ↔	Valvulotomie an der Aortenklappe über vollständige Sternotomie	37.99.25 ↔	Korrektur eines Absent Pulmonary Valve Syndrom
35.A1.12 ↔	Valvulotomie an der Aortenklappe über minimalinvasive Thorakotomie (partielle obere Sternotomie, laterale Thorakotomie)	38.84.31 ↔	Ligatur des Ductus arteriosus apertus
35.C1.11 ↔	Taschenrekonstruktion der Aortenklappe über vollständige Sternotomie	38.85.00 ↔	Sonstiger chirurgischer Verschluss von anderen thorakalen Gefässen, n.n.bez.
35.C1.12 ↔	Taschenrekonstruktion der Aortenklappe über minimalinvasive Thorakotomie (partielle obere Sternotomie, laterale Thorakotomie)	38.85.11 ↔	Sonstiger chirurgischer Verschluss der A. subclavia
35.E1.11 ↔	Valvuloplastik der Aortenklappe über vollständige Sternotomie	38.85.12 ↔	Sonstiger chirurgischer Verschluss der A. pulmonalis
35.E1.12 ↔	Valvuloplastik der Aortenklappe über minimalinvasive Thorakotomie (partielle obere Sternotomie, laterale Thorakotomie)	38.85.13 ↔	Sonstiger chirurgischer Verschluss des Truncus brachiocephalicus
35.I3.11 ↔	Tirone David Operation	38.85.21 ↔	Sonstiger chirurgischer Verschluss der V. cava superior
35.I3.12 ↔	Operation nach Yacoub	38.85.22 ↔	Sonstiger chirurgischer Verschluss der V. pulmonalis
36.99.00 ↔	Sonstige Operationen an Herzgefässen n.n.bez.	38.85.23 ↔	Sonstiger chirurgischer Verschluss der V. subclavia
36.99.20 ↔	Operationen bei kongenitalen Anomalien der Herzgefässe	38.85.99 ↔	Sonstiger chirurgischer Verschluss von anderen thorakalen Gefässen, sonstige
36.99.30 ↔	Rekonstruktion des Koronarostiums	39.99.10 ↔	Aortopexie
36.99.40 ↔	Sympathektomie der Koronararterien	39.99.20 ↔	Operationen bei kongenitalen Gefässanomalien, n.n.bez.
36.99.99 ↔	Sonstige Operationen an Herzgefässen, sonstige	39.99.22 ↔	Operationen bei kongenitalen Anomalien der A. oder V. pulmonalis oder bei A. lusoria
37.33.11 ↔	Exzision oder Destruktion am Reizleitungssystem, offener Zugang, ablativ Massnahmen bei Tachyarrhythmie	39.99.23 ↔	Operationen bei kongenitalen Anomalien der V. cava
37.33.19 ↔	Exzision oder Destruktion am Reizleitungssystem, offener Zugang, sonstige	39.99.24 ↔	Operationen bei kongenitalen Kollateralgefässen und Unifokalisierung
37.99.21 ↔	Korrektur eines Double-outlet-right-ventricle vom Fallot-Typ	39.99.31 ↔	Katheterinterventioneller Verschluss des Ductus arteriosus Botalli, mit Coil
37.99.22 ↔	Korrektur eines sonstigen Double-outlet-right-ventricle	39.99.32 ↔	Katheterinterventioneller Verschluss des Ductus arteriosus Botalli, mit Amplatz-Ductus-Occluder
		39.99.38 ↔	Katheterinterventioneller Verschluss des Ductus arteriosus Botalli, sonstige
		39.99.39 ↔	Operationen bei sonstigen kongenitalen Gefässanomalien

Diagnose F03-2

150.13	Linksherzinsuffizienz: Mit Beschwerden bei leichterer Belastung	150.14	Linksherzinsuffizienz: Mit Beschwerden in Ruhe
--------	-----------------------------------------------------------------	--------	------------------------------------------------

Prozedur F03-20

39.61.13 ↔	Konventionelle extrakorporelle Zirkulation [ECC] unter tiefer Hypothermie (20 bis unter 26 °C)	39.61.24 ↔	Minimalisierte extrakorporelle Zirkulation [ECC] unter tiefer Hypothermie (20 bis unter 26 °C)
39.61.14 ↔	Konventionelle extrakorporelle Zirkulation [ECC] unter profunder Hypothermie (unter 20 °C)	39.61.25 ↔	Minimalisierte extrakorporelle Zirkulation [ECC] unter profunder Hypothermie (unter 20 °C)

Prozedur F03-21

99.B7.13 ‡↔	Intensivmedizinische Komplexbehandlung, 185 bis 360 Aufwandspunkte	99.B7.14 ‡↔	Intensivmedizinische Komplexbehandlung, 361 bis 552 Aufwandspunkte
-------------	--------------------------------------------------------------------	-------------	--------------------------------------------------------------------

Prozedur F03-22

99.B8.13 ‡↔	IMC-Komplexbehandlung des Erwachsenen, 185 bis 360 Aufwandspunkte	99.B8.14 ‡↔	IMC-Komplexbehandlung des Erwachsenen, 361 bis 552 Aufwandspunkte
-------------	-------------------------------------------------------------------	-------------	-------------------------------------------------------------------

Prozedur F03-23

- 34.03 ↔ Wiedereröffnung einer Thorakotomie
- 35.95 ↔ Revision einer Korrekturoperation am Herzen
- 35.G0 ↔ Revision eines Herzklappenersatzes, n.n.bez.
- 35.G1.11 ↔ Revision eines Aortenklappenersatzes, über vollständige Sternotomie
- 35.G1.12 ↔ Revision eines Aortenklappenersatzes, über minimalinvasive Thorakotomie (partielle obere Sternotomie, laterale Thorakotomie)
- 35.G1.13 ↔ Revision eines Aortenklappenersatzes, endovaskulärer Zugang
- 35.G1.14 ↔ Revision eines Aortenklappenersatzes, transapikal
- 35.G2.11 ↔ Revision eines Mitralklappenersatzes, über vollständige Sternotomie
- 35.G2.12 ↔ Revision eines Mitralklappenersatzes, über minimalinvasive Thorakotomie (partielle obere Sternotomie, laterale Thorakotomie)
- 35.G2.13 ↔ Revision eines Mitralklappenersatzes, endovaskulärer Zugang
- 35.G2.14 ↔ Revision eines Mitralklappenersatzes, transapikal
- 35.G3.11 ↔ Revision eines Pulmonalklappenersatzes, über vollständige Sternotomie
- 35.G3.12 ↔ Revision eines Pulmonalklappenersatzes, über minimalinvasive Thorakotomie (partielle obere Sternotomie, laterale Thorakotomie)
- 35.G3.13 ↔ Revision eines Pulmonalklappenersatzes, endovaskulärer Zugang
- 35.G3.14 ↔ Revision eines Pulmonalklappenersatzes, transapikal
- 35.G4.11 ↔ Revision eines Trikuspidalklappenersatzes, über vollständige Sternotomie
- 35.G4.12 ↔ Revision eines Trikuspidalklappenersatzes, über minimalinvasive Thorakotomie (partielle obere Sternotomie, laterale Thorakotomie)
- 35.G4.13 ↔ Revision eines Trikuspidalklappenersatzes, endovaskulärer Zugang
- 35.G4.14 ↔ Revision eines Trikuspidalklappenersatzes, transapikal
- 35.G9 ↔ Revision eines Herzklappenersatzes, sonstige
- 36.03.00 ↔ Koronarangioplastik am offenen Thorax, n.n.bez.
- 36.03.09 ↔ Koronarangioplastik am offenen Thorax, sonstige
- 36.03.11 ↔ Endarteriektomie von Koronararterien, offen chirurgisch
- 36.03.12 ↔ Endarteriektomie von Koronararterien mit Patch Graft, offen chirurgisch
- 36.03.21 ↔ Endarteriektomie von Koronararterien, offen chirurgisch, mit Implantation von Stents ohne Medikamentenfreisetzung, in einer Koronararterie
- 36.03.22 ↔ Endarteriektomie von Koronararterien, offen chirurgisch, mit Implantation von Stents ohne Medikamentenfreisetzung, in mehreren Koronararterien
- 36.03.31 ↔ Endarteriektomie von Koronararterien, offen chirurgisch, mit Implantation von selbstexpandierenden Stents ohne Medikamentenfreisetzung, in einer Koronararterie
- 36.03.32 ↔ Endarteriektomie von Koronararterien, offen chirurgisch, mit Implantation von selbstexpandierenden Stents ohne Medikamentenfreisetzung, in mehreren Koronararterien
- 36.03.41 ↔ Endarteriektomie von Koronararterien, offen chirurgisch, mit Implantation eines Bifurkationsstents, ohne Medikamentenfreisetzung
- 36.03.51 ↔ Endarteriektomie von Koronararterien, offen chirurgisch, mit Implantation von Stents mit Medikamentenfreisetzung, in einer Koronararterie
- 36.03.52 ↔ Endarteriektomie von Koronararterien, offen chirurgisch, mit Implantation von Stents mit Medikamentenfreisetzung, in mehreren Koronararterien
- 36.03.61 ↔ Endarteriektomie von Koronararterien, offen chirurgisch, mit Implantation von selbstexpandierenden Stents mit Medikamentenfreisetzung, in einer Koronararterie
- 36.03.62 ↔ Endarteriektomie von Koronararterien, offen chirurgisch, mit Implantation von selbstexpandierenden Stents mit Medikamentenfreisetzung, in mehreren Koronararterien
- 36.03.71 ↔ Endarteriektomie von Koronararterien, offen chirurgisch, mit Implantation eines Bifurkationsstents mit Medikamentenfreisetzung
- 36.03.81 ↔ Endarteriektomie von Koronararterien, offen chirurgisch, mit Implantation von beschichteten Stents in einer Koronararterie
- 36.03.82 ↔ Endarteriektomie von Koronararterien, offen chirurgisch, mit Implantation von beschichteten Stents in mehreren Koronararterien
- 36.10 ↔ Aortokoronarer Bypass zur Myokard-Revaskularisation, n.n.bez.
- 36.11.00 ↔ Einfacher (aorto)koronarer Bypass, nach Technik und Material, n.n.bez.
- 36.11.21 ↔ Einfacher (aorto)koronarer Bypass, offen chirurgisch (Thorakotomie, Minithorakotomie, Sternotomie), mit autogener Arterie, A. radialis
- 36.11.22 ↔ Einfacher (aorto)koronarer Bypass, offen chirurgisch (Thorakotomie, Minithorakotomie, Sternotomie), mit autogener Arterie, A. mammaria interna (A. thoracica interna)
- 36.11.23 ↔ Einfacher (aorto)koronarer Bypass, offen chirurgisch (Thorakotomie, Minithorakotomie, Sternotomie), mit autogener Arterie, freies A. mammaria interna [A. thoracica interna] Transplantat [IMA-Transplantat]
- 36.11.24 ↔ Einfacher (aorto)koronarer Bypass, offen chirurgisch (Thorakotomie, Minithorakotomie, Sternotomie), mit autogener Arterie, A. abdominalis
- 36.11.25 ↔ Einfacher (aorto)koronarer Bypass, offen chirurgisch (Thorakotomie, Minithorakotomie, Sternotomie), mit autogener Arterie, sonstige Arterie
- 36.11.26 ↔ Einfacher (aorto)koronarer Bypass, offen chirurgisch (Thorakotomie, Minithorakotomie, Sternotomie), mit autogener Vene, ohne externes Stabilisierungsnetz
- 36.11.27 ↔ Einfacher (aorto)koronarer Bypass, offen chirurgisch (Thorakotomie, Minithorakotomie, Sternotomie), mit autogener Vene, mit externem Stabilisierungsnetz
- 36.11.28 ↔ Einfacher (aorto)koronarer Bypass, offen chirurgisch (Thorakotomie, Minithorakotomie, Sternotomie), mit Xenotransplantat
- 36.11.2A ↔ Einfacher (aorto)koronarer Bypass, offen chirurgisch (Thorakotomie, Minithorakotomie, Sternotomie), mit Gefäßprothese
- 36.11.31 ↔ Einfacher (aorto)koronarer Bypass, minimalinvasiv, mit autogener Arterie, A. radialis
- 36.11.32 ↔ Einfacher (aorto)koronarer Bypass, minimalinvasiv, mit autogener Arterie, A. mammaria interna (A. thoracica interna)
- 36.11.33 ↔ Einfacher (aorto)koronarer Bypass, minimalinvasiv, mit autogener Arterie, freies A. mammaria interna [A. thoracica interna] Transplantat [IMA-Transplantat]
- 36.11.34 ↔ Einfacher (aorto)koronarer Bypass, minimalinvasiv, mit autogener Arterie, A. abdominalis
- 36.11.35 ↔ Einfacher (aorto)koronarer Bypass, minimalinvasiv, mit autogener Arterie, sonstige Arterie

- 36.11.36 ↔ Einfacher (aorto)koronarer Bypass, minimalinvasiv, mit autogener Vene, ohne externes Stabilisierungsnetz
- 36.11.37 ↔ Einfacher (aorto)koronarer Bypass, minimalinvasiv, mit autogener Vene, mit externem Stabilisierungsnetz
- 36.11.38 ↔ Einfacher (aorto)koronarer Bypass, minimalinvasiv, mit Xenotransplantat
- 36.11.3A ↔ Einfacher (aorto)koronarer Bypass, minimalinvasiv, mit Gefäßsprothese
- 36.11.99 ↔ Einfacher (aorto)koronarer Bypass, nach Technik und Material, sonstige
- 36.12.00 ↔ Zweifacher (aorto)koronarer Bypass, nach Technik und Material, n.n.bez.
- 36.12.21 ↔ Zweifacher (aorto)koronarer Bypass, offen chirurgisch (Thorakotomie, Minithorakotomie, Sternotomie), mit autogener Arterie, A. radialis
- 36.12.22 ↔ Zweifacher (aorto)koronarer Bypass, offen chirurgisch (Thorakotomie, Minithorakotomie, Sternotomie), mit autogener Arterie, A. mammaria interna (A. thoracica interna)
- 36.12.23 ↔ Zweifacher (aorto)koronarer Bypass, offen chirurgisch (Thorakotomie, Minithorakotomie, Sternotomie), mit autogener Arterie, freies A. mammaria interna [A. thoracica interna] Transplantat [IMA-Transplantat]
- 36.12.24 ↔ Zweifacher (aorto)koronarer Bypass, offen chirurgisch (Thorakotomie, Minithorakotomie, Sternotomie), mit autogener Arterie, A. abdominalis
- 36.12.25 ↔ Zweifacher (aorto)koronarer Bypass, offen chirurgisch (Thorakotomie, Minithorakotomie, Sternotomie), mit autogener Arterie, sonstige Arterie
- 36.12.26 ↔ Zweifacher (aorto)koronarer Bypass, offen chirurgisch (Thorakotomie, Minithorakotomie, Sternotomie), mit autogener Vene, ohne externes Stabilisierungsnetz
- 36.12.27 ↔ Zweifacher (aorto)koronarer Bypass, offen chirurgisch (Thorakotomie, Minithorakotomie, Sternotomie), mit autogener Vene, mit externem Stabilisierungsnetz
- 36.12.28 ↔ Zweifacher (aorto)koronarer Bypass, offen chirurgisch (Thorakotomie, Minithorakotomie, Sternotomie), mit Xenotransplantat
- 36.12.2A ↔ Zweifacher (aorto)koronarer Bypass, offen chirurgisch (Thorakotomie, Minithorakotomie, Sternotomie), mit Gefäßsprothese
- 36.12.31 ↔ Zweifacher (aorto)koronarer Bypass, minimalinvasiv, mit autogener Arterie, A. radialis
- 36.12.32 ↔ Zweifacher (aorto)koronarer Bypass, minimalinvasiv, mit autogener Arterie, A. mammaria interna [A. thoracica interna]
- 36.12.33 ↔ Zweifacher (aorto)koronarer Bypass, minimalinvasiv, mit autogener Arterie, freies A. mammaria interna [A. thoracica interna] Transplantat [IMA-Transplantat]
- 36.12.34 ↔ Zweifacher (aorto)koronarer Bypass, minimalinvasiv, mit autogener Arterie, A. abdominalis
- 36.12.35 ↔ Zweifacher (aorto)koronarer Bypass, minimalinvasiv, mit autogener Arterie, sonstige Arterie
- 36.12.36 ↔ Zweifacher (aorto)koronarer Bypass, minimalinvasiv, mit autogener Vene, ohne externes Stabilisierungsnetz
- 36.12.37 ↔ Zweifacher (aorto)koronarer Bypass, minimalinvasiv, mit autogener Vene, mit externem Stabilisierungsnetz
- 36.12.38 ↔ Zweifacher (aorto)koronarer Bypass, minimalinvasiv, mit Xenotransplantat
- 36.12.3A ↔ Zweifacher (aorto)koronarer Bypass, minimalinvasiv, mit Gefäßsprothese
- 36.12.99 ↔ Zweifacher (aorto)koronarer Bypass, nach Material und Technik, sonstige
- 36.13.00 ↔ Dreifacher (aorto)koronarer Bypass, nach Technik und Material, n.n.bez.
- 36.13.21 ↔ Dreifacher (aorto)koronarer Bypass, offen chirurgisch (Thorakotomie, Minithorakotomie, Sternotomie), mit autogener Arterie, A. radialis
- 36.13.22 ↔ Dreifacher (aorto)koronarer Bypass, offen chirurgisch (Thorakotomie, Minithorakotomie, Sternotomie), mit autogener Arterie, A. mammaria interna (A. thoracica interna)
- 36.13.23 ↔ Dreifacher (aorto)koronarer Bypass, offen chirurgisch (Thorakotomie, Minithorakotomie, Sternotomie), mit autogener Arterie, A. mammaria interna [A. thoracica interna] Transplantat [IMA-Transplantat]
- 36.13.24 ↔ Dreifacher (aorto)koronarer Bypass, offen chirurgisch (Thorakotomie, Minithorakotomie, Sternotomie), mit autogener Arterie, A. abdominalis
- 36.13.25 ↔ Dreifacher (aorto)koronarer Bypass, offen chirurgisch (Thorakotomie, Minithorakotomie, Sternotomie), mit autogener Arterie, sonstige Arterie
- 36.13.26 ↔ Dreifacher (aorto)koronarer Bypass, offen chirurgisch (Thorakotomie, Minithorakotomie, Sternotomie), mit autogener Vene, ohne externes Stabilisierungsnetz
- 36.13.27 ↔ Dreifacher (aorto)koronarer Bypass, offen chirurgisch (Thorakotomie, Minithorakotomie, Sternotomie), mit autogener Vene, mit externem Stabilisierungsnetz
- 36.13.28 ↔ Dreifacher (aorto)koronarer Bypass, offen chirurgisch (Thorakotomie, Minithorakotomie, Sternotomie), mit Xenotransplantat
- 36.13.2A ↔ Dreifacher (aorto)koronarer Bypass, offen chirurgisch (Thorakotomie, Minithorakotomie, Sternotomie), mit Gefäßsprothese
- 36.13.31 ↔ Dreifacher (aorto)koronarer Bypass, minimalinvasiv, mit autogener Arterie, A. radialis
- 36.13.32 ↔ Dreifacher (aorto)koronarer Bypass, minimalinvasiv, mit autogener Arterie, A. mammaria interna (A. thoracica interna)
- 36.13.33 ↔ Dreifacher (aorto)koronarer Bypass, minimalinvasiv, mit autogener Arterie, freies A. mammaria interna [A. thoracica interna] Transplantat [IMA-Transplantat]
- 36.13.34 ↔ Dreifacher (aorto)koronarer Bypass, minimalinvasiv, mit autogener Arterie, A. abdominalis
- 36.13.35 ↔ Dreifacher (aorto)koronarer Bypass, minimalinvasiv, mit autogener Arterie, sonstige Arterie
- 36.13.36 ↔ Dreifacher (aorto)koronarer Bypass, minimalinvasiv, mit autogener Vene, ohne externes Stabilisierungsnetz
- 36.13.37 ↔ Dreifacher (aorto)koronarer Bypass, minimalinvasiv, mit autogener Vene, mit externem Stabilisierungsnetz
- 36.13.38 ↔ Dreifacher (aorto)koronarer Bypass, minimalinvasiv, mit Xenotransplantat
- 36.13.3A ↔ Dreifacher (aorto)koronarer Bypass, minimalinvasiv, mit Gefäßsprothese
- 36.13.99 ↔ Dreifacher (aorto)koronarer Bypass, nach Technik und Material, sonstige
- 36.18.00 ↔ Vierfacher (aorto)koronarer Bypass, nach Technik und Material, n.n.bez.
- 36.18.11 ↔ Vierfacher (aorto)koronarer Bypass, offen chirurgisch (Thorakotomie, Minithorakotomie, Sternotomie), mit autogener Arterie, A. radialis
- 36.18.12 ↔ Vierfacher (aorto)koronarer Bypass, offen chirurgisch (Thorakotomie, Minithorakotomie, Sternotomie), mit autogener Arterie, A. mammaria interna [A. thoracica interna]

- 36.18.13 ↔ Vierfacher (aorto)koronarer Bypass, offen chirurgisch (Thorakotomie, Minithorakotomie, Sternotomie), mit autogener Arterie, freies A. mammaria interna [A. thoracica interna] Transplantat [IMA-Transplantat]
- 36.18.14 ↔ Vierfacher (aorto)koronarer Bypass, offen chirurgisch (Thorakotomie, Minithorakotomie, Sternotomie), mit autogener Arterie, A. abdominalis
- 36.18.15 ↔ Vierfacher (aorto)koronarer Bypass, offen chirurgisch (Thorakotomie, Minithorakotomie, Sternotomie), mit autogener Arterie, sonstige Arterie
- 36.18.16 ↔ Vierfacher (aorto)koronarer Bypass, offen chirurgisch (Thorakotomie, Minithorakotomie, Sternotomie), mit autogener Vene, ohne externes Stabilisierungsnetz
- 36.18.17 ↔ Vierfacher (aorto)koronarer Bypass, offen chirurgisch (Thorakotomie, Minithorakotomie, Sternotomie), mit autogener Vene, mit externem Stabilisierungsnetz
- 36.18.18 ↔ Vierfacher (aorto)koronarer Bypass, offen chirurgisch (Thorakotomie, Minithorakotomie, Sternotomie), mit Xenotransplantat
- 36.18.1A ↔ Vierfacher (aorto)koronarer Bypass, offen chirurgisch (Thorakotomie, Minithorakotomie, Sternotomie), mit Gefäßprothese
- 36.18.21 ↔ Vierfacher (aorto)koronarer Bypass, minimalinvasiv, mit autogener Arterie, A. radialis
- 36.18.22 ↔ Vierfacher (aorto)koronarer Bypass, minimalinvasiv, mit autogener Arterie, A. mammaria interna [A. thoracica interna]
- 36.18.23 ↔ Vierfacher (aorto)koronarer Bypass, minimalinvasiv, mit autogener Arterie, freies A. mammaria interna [A. thoracica interna] Transplantat [IMA-Transplantat]
- 36.18.24 ↔ Vierfacher (aorto)koronarer Bypass, minimalinvasiv, mit autogener Arterie, A. abdominalis
- 36.18.25 ↔ Vierfacher (aorto)koronarer Bypass, minimalinvasiv, mit autogener Arterie, sonstige Arterie
- 36.18.26 ↔ Vierfacher (aorto)koronarer Bypass, minimalinvasiv, mit autogener Vene, ohne externes Stabilisierungsnetz
- 36.18.27 ↔ Vierfacher (aorto)koronarer Bypass, minimalinvasiv, mit autogener Vene, mit externem Stabilisierungsnetz
- 36.18.28 ↔ Vierfacher (aorto)koronarer Bypass, minimalinvasiv, mit Xenotransplantat
- 36.18.2A ↔ Vierfacher (aorto)koronarer Bypass, minimalinvasiv, mit Gefäßprothese
- 36.18.99 ↔ Vierfacher (aorto)koronarer Bypass, nach Technik und Material, sonstige
- 36.19 ↔ Bypass-Anastomose zur Myokard-Revaskularisation, sonstige
- 36.1A.00 ↔ Fünffacher (aorto)koronarer Bypass, nach Technik und Material, n.n.bez.
- 36.1A.11 ↔ Fünffacher (aorto)koronarer Bypass, offen chirurgisch (Thorakotomie, Minithorakotomie, Sternotomie), mit autogener Arterie, A. radialis
- 36.1A.12 ↔ Fünffacher (aorto)koronarer Bypass, offen chirurgisch (Thorakotomie, Minithorakotomie, Sternotomie), mit autogener Arterie, A. mammaria interna [A. thoracica interna]
- 36.1A.13 ↔ Fünffacher (aorto)koronarer Bypass, offen chirurgisch (Thorakotomie, Minithorakotomie, Sternotomie), mit autogener Arterie, freies A. mammaria interna [A. thoracica interna] Transplantat [IMA-Transplantat]
- 36.1A.14 ↔ Fünffacher (aorto)koronarer Bypass, offen chirurgisch (Thorakotomie, Minithorakotomie, Sternotomie), mit autogener Arterie, A. abdominalis
- 36.1A.15 ↔ Fünffacher (aorto)koronarer Bypass, offen chirurgisch (Thorakotomie, Minithorakotomie, Sternotomie), mit autogener Arterie, sonstige Arterie
- 36.1A.16 ↔ Fünffacher (aorto)koronarer Bypass, offen chirurgisch (Thorakotomie, Minithorakotomie, Sternotomie), mit autogener Vene, ohne externes Stabilisierungsnetz
- 36.1A.17 ↔ Fünffacher (aorto)koronarer Bypass, offen chirurgisch (Thorakotomie, Minithorakotomie, Sternotomie), mit autogener Vene, mit externem Stabilisierungsnetz
- 36.1A.18 ↔ Fünffacher (aorto)koronarer Bypass, offen chirurgisch (Thorakotomie, Minithorakotomie, Sternotomie), mit Xenotransplantat
- 36.1A.1A ↔ Fünffacher (aorto)koronarer Bypass, offen chirurgisch (Thorakotomie, Minithorakotomie, Sternotomie), mit Gefäßprothese
- 36.1A.21 ↔ Fünffacher (aorto)koronarer Bypass, minimalinvasiv, mit autogener Arterie, A. radialis
- 36.1A.22 ↔ Fünffacher (aorto)koronarer Bypass, minimalinvasiv, mit autogener Arterie, A. mammaria interna [A. thoracica interna]
- 36.1A.23 ↔ Fünffacher (aorto)koronarer Bypass, minimalinvasiv, mit autogener Arterie, freies A. mammaria interna [A. thoracica interna] Transplantat [IMA-Transplantat]
- 36.1A.24 ↔ Fünffacher (aorto)koronarer Bypass, minimalinvasiv, mit autogener Arterie, A. abdominalis
- 36.1A.25 ↔ Fünffacher (aorto)koronarer Bypass, minimalinvasiv, mit autogener Arterie, sonstige Arterie
- 36.1A.26 ↔ Fünffacher (aorto)koronarer Bypass, minimalinvasiv, mit autogener Vene, ohne externes Stabilisierungsnetz
- 36.1A.27 ↔ Fünffacher (aorto)koronarer Bypass, minimalinvasiv, mit autogener Vene, mit externem Stabilisierungsnetz
- 36.1A.28 ↔ Fünffacher (aorto)koronarer Bypass, minimalinvasiv, mit Xenotransplantat
- 36.1A.2A ↔ Fünffacher (aorto)koronarer Bypass, minimalinvasiv, mit Gefäßprothese
- 36.1A.99 ↔ Fünffacher (aorto)koronarer Bypass, sonstige
- 36.1B.00 ↔ Sechs- und mehrfacher (aorto)koronarer Bypass, nach Technik und Material, n.n.bez.
- 36.1B.11 ↔ Sechs- und mehrfacher (aorto)koronarer Bypass, offen chirurgisch (Thorakotomie, Minithorakotomie, Sternotomie), mit autogener Arterie, A. radialis
- 36.1B.12 ↔ Sechs- und mehrfacher (aorto)koronarer Bypass, offen chirurgisch (Thorakotomie, Minithorakotomie, Sternotomie), mit autogener Arterie, A. mammaria interna [A. thoracica interna]
- 36.1B.13 ↔ Sechs- und mehrfacher (aorto)koronarer Bypass, offen chirurgisch (Thorakotomie, Minithorakotomie, Sternotomie), mit autogener Arterie, freies A. mammaria interna [A. thoracica interna] Transplantat [IMA-Transplantat]
- 36.1B.14 ↔ Sechs- und mehrfacher (aorto)koronarer Bypass, offen chirurgisch (Thorakotomie, Minithorakotomie, Sternotomie), mit autogener Arterie, A. abdominalis
- 36.1B.15 ↔ Sechs- und mehrfacher (aorto)koronarer Bypass, offen chirurgisch (Thorakotomie, Minithorakotomie, Sternotomie), mit autogener Arterie, sonstige Arterie
- 36.1B.16 ↔ Sechs- und mehrfacher (aorto)koronarer Bypass, offen chirurgisch (Thorakotomie, Minithorakotomie, Sternotomie), mit autogener Vene, ohne externes Stabilisierungsnetz
- 36.1B.17 ↔ Sechs- und mehrfacher (aorto)koronarer Bypass, offen chirurgisch (Thorakotomie, Minithorakotomie, Sternotomie), mit autogener Vene, mit externem Stabilisierungsnetz
- 36.1B.18 ↔ Sechs- und mehrfacher (aorto)koronarer Bypass, offen chirurgisch (Thorakotomie, Minithorakotomie, Sternotomie), mit Xenotransplantat
- 36.1B.1A ↔ Sechs- und mehrfacher (aorto)koronarer Bypass, offen chirurgisch (Thorakotomie, Minithorakotomie, Sternotomie), mit Gefäßprothese

36.1B.21 ↔	Sechs- und mehrfacher (aorto)koronarer Bypass, minimalinvasiv, mit autogener Arterie, A. radialis	37.33.11 ↔	Exzision oder Destruktion am Reizleitungssystem, offener Zugang, ablativ Massnahmen bei Tachyarrhythmie
36.1B.22 ↔	Sechs- und mehrfacher (aorto)koronarer Bypass, minimalinvasiv, mit autogener Arterie, A. mamma interna [A. thoracica interna]	37.33.19 ↔	Exzision oder Destruktion am Reizleitungssystem, offener Zugang, sonstige
36.1B.23 ↔	Sechs- und mehrfacher (aorto)koronarer Bypass, minimalinvasiv, mit autogener Arterie, freies A. mamma interna [A. thoracica interna] Transplantat [IMA-Transplantat]	37.33.20 ↔	Exzision von anderer Läsion oder Gewebe des Herzens, offener Zugang
36.1B.24 ↔	Sechs- und mehrfacher (aorto)koronarer Bypass, minimalinvasiv, mit autogener Arterie, A. abdominalis	37.33.30 ↔	Destruktion von anderer Läsion oder Gewebe des Herzens, offener Zugang
36.1B.25 ↔	Sechs- und mehrfacher (aorto)koronarer Bypass, minimalinvasiv, mit autogener Arterie, sonstige Arterie	37.33.99 ↔	Exzision oder Destruktion von anderer Läsion oder Gewebe des Herzens, offener Zugang, sonstige
36.1B.26 ↔	Sechs- und mehrfacher (aorto)koronarer Bypass, minimalinvasiv, mit autogener Vene, ohne externes Stabilisierungsnetz	37.34.00 †↔	Exzision oder Destruktion von anderer Läsion oder Gewebe des Herzens, sonstiger Zugang, n.n.bez.
36.1B.27 ↔	Sechs- und mehrfacher (aorto)koronarer Bypass, minimalinvasiv, mit autogener Vene, mit externem Stabilisierungsnetz	37.34.09 †↔	Exzision oder Destruktion von anderer Läsion oder Gewebe des Herzens, sonstiger Zugang, sonstige
36.1B.28 ↔	Sechs- und mehrfacher (aorto)koronarer Bypass, minimalinvasiv, mit Xenotransplantat	37.99.80 ↔	Reoperation an Herz und Perikard
36.1B.2A ↔	Sechs- und mehrfacher (aorto)koronarer Bypass, minimalinvasiv, mit Gefässprothese	37.9C.11 †↔	Transseptale Katheteruntersuchung des linken Herzens
36.1B.99 ↔	Sechs- und mehrfacher (aorto)koronarer Bypass, nach Technik und Material, sonstige	37.9C.19 †↔	Transseptale Katheteruntersuchung des Herzens, sonstige
36.2 ↔	Myokard-Revaskularisation mit Arterien-Implantat	37.9C.21 †↔	Kathetertechnische transseptale Punktion am Herzen
36.32 ↔	Sonstige transmyokardiale Revaskularisation	37.9C.29 †↔	Kathetertechnischer transseptaler Eingriff am Herzen, sonstige
36.33 ↔	Endoskopische transmyokardiale Revaskularisation	38.45.00 ↔	Resektion von thorakalen Blutgefässen mit Ersatz, n.n.bez.
36.39.00 ↔	Sonstige Herz-Revaskularisation, n.n.bez.	38.45.10 ↔	Resektion der thorakalen Aorta mit Ersatz, n.n.bez.
36.39.10 ↔	Herz-Revaskularisation durch Koronararterienpatch	38.45.12 ↔	Resektion der Aorta thoracica mit Ersatz
36.39.11 ↔	Revision eines Koronararterienbypass	38.45.13 ↔	Resektion der Aorta thoracoabdominalis mit Ersatz
36.39.12 ↔	Neuanlage eines Koronararterienbypass	38.45.14 ↔	Resektion der thorakalen Aorta und Ersatz mit Hybridprothese
36.39.13 ↔	Transposition von Koronararterien	38.45.15 ↔	Resektion der Aorta ascendens mit Ersatz
36.39.99 ↔	Sonstige Herz-Revaskularisation, sonstige	38.45.16 ↔	Resektion des Aortenbogens mit Ersatz
36.91 ↔	Korrektur eines Koronargefäss-Aneurysmas	38.45.17 ↔	Resektion der Aorta ascendens sowie des Aortenbogens mit Ersatz
36.99.00 ↔	Sonstige Operationen an Herzgefässen n.n.bez.	38.45.19 ↔	Resektion der thorakalen Aorta mit Ersatz, sonstige
36.99.20 ↔	Operationen bei kongenitalen Anomalien der Herzgefässe	38.45.20 ↔	Resektion sonstiger thorakaler Arterien mit Ersatz, n.n.bez.
36.99.30 ↔	Rekonstruktion des Koronarostiums	38.45.21 ↔	Resektion der A. pulmonalis mit Ersatz
36.99.40 ↔	Sympathektomie der Koronararterien	38.45.22 ↔	Resektion des Truncus brachiocephalicus mit Ersatz
36.99.99 ↔	Sonstige Operationen an Herzgefässen, sonstige	38.45.29 ↔	Resektion sonstiger thorakaler Arterien mit Ersatz
37.21 †↔	Rechtsherzkatheter	38.45.30 ↔	Resektion thorakaler Venen mit Ersatz, n.n.bez.
37.22 †↔	Linksherzkatheter	38.45.31 ↔	Resektion der V. cava superior mit Ersatz
37.23 †↔	Kombinierter Rechts- und Linksherzkatheter	38.45.38 ↔	Resektion sonstiger tiefer thorakaler Venen mit Ersatz
37.28 †↔	Intrakardiale Echokardiographie [IKE]	38.45.39 ↔	Resektion thorakaler Venen mit Ersatz, sonstige
37.2A.11 †↔	Intravaskuläre Bildgebung der Koronargefässe mittels Ultraschall	38.45.99 ↔	Resektion von thorakalen Blutgefässen mit Ersatz, sonstige
37.2A.12 †↔	Intravaskuläre Bildgebung der Koronargefässe mittels optischer Kohärenztomographie	88.43 †↔	Arteriographie der Pulmonalarterien
37.2A.19 †↔	Intravaskuläre Bildgebung der Koronargefässe, sonstige	88.50 †↔	Angiokardiographie, n.n.bez.
37.2A.20 †↔	Invasive intravaskuläre Koronardiagnostik mittels Katheter, n.n.bez.	88.52 †↔	Angiokardiographie von Strukturen des rechten Herzens
37.2A.21 †↔	Invasive intravaskuläre Koronardiagnostik mittels Katheter, Druckmessung	88.53 †↔	Angiokardiographie von Strukturen des linken Herzens
37.2A.29 †↔	Invasive intravaskuläre Koronardiagnostik mittels Katheter, sonstige	88.54 †↔	Kombinierte Angiokardiographie des rechten und linken Herzens
37.2A.99 †↔	Intravaskuläre Koronardiagnostik, sonstige	88.55 †↔	Koronare Arteriographie mit einem einzigen Katheter
37.33.00 ↔	Exzision oder Destruktion von anderer Läsion oder Gewebe des Herzens, offener Zugang, n.n.bez.	88.56 †↔	Koronare Arteriographie mit zwei Kathetern
37.33.10 ↔	Exzision oder Destruktion am Reizleitungssystem, offener Zugang, n.n.bez.	88.57 †↔	Sonstige und nicht näher bezeichnete koronare Arteriographie

Prozedur F03-24

- 35.F1.71 ↔ Aortenklappenersatz durch klappentragende Gefäßprothese, mechanisch, über vollständige Sternotomie

Prozedur F03-25

- | | |
|----------------------------------------------------------------------------------------------------------------------------------------------------------------------------------|------------------------------------------------------------------------------------------------------------------------------------------------------------------------------------------------------------------------|
| 35.F1.22 ↔ Aortenklappenersatz durch Xenograft (Bioprothese), über minimalinvasive Thorakotomie (partielle obere Sternotomie, laterale Thorakotomie) | 35.H1.22 ↔ Entfernen einer Aortenklappenprothese sowie Implantation eines Xenografts (Bioprothese), über minimalinvasive Thorakotomie (partielle obere Sternotomie, laterale Thorakotomie) |
| 35.F1.41 ↔ Aortenklappenersatz durch selbstexpandierendes Xenograft, nahtfrei, über vollständige Sternotomie | 35.H1.41 ↔ Entfernen einer Aortenklappenprothese sowie Implantation eines selbstexpandierenden Xenografts, nahtfrei, über vollständige Sternotomie |
| 35.F1.42 ↔ Aortenklappenersatz durch selbstexpandierendes Xenograft, nahtfrei, über minimalinvasive Thorakotomie (partielle obere Sternotomie, laterale Thorakotomie) | 35.H1.42 ↔ Entfernen einer Aortenklappenprothese sowie Implantation eines selbstexpandierenden Xenografts, nahtfrei, über minimalinvasive Thorakotomie (partielle obere Sternotomie, laterale Thorakotomie) |
| 35.F1.A2 ↔ Aortenklappenersatz durch ballonexpandierendes Xenograft mit Fixierungsnähten, über minimalinvasive Thorakotomie (partielle obere Sternotomie, laterale Thorakotomie) | 35.H1.A2 ↔ Entfernen einer Aortenklappenprothese sowie Implantation eines ballonexpandierenden Xenografts mit Fixierungsnähten, über minimalinvasive Thorakotomie (partielle obere Sternotomie, laterale Thorakotomie) |
| 35.F1.B2 ↔ Aortenklappenersatz durch kalziumabweisendes Xenograft, über minimalinvasive Thorakotomie (partielle obere Sternotomie, laterale Thorakotomie) | 35.H1.B2 ↔ Entfernen einer Aortenklappenprothese sowie Implantation eines kalziumabweisenden Xenografts, über minimalinvasive Thorakotomie (partielle obere Sternotomie, laterale Thorakotomie) |
| 35.F2.22 ↔ Mitralklappenersatz durch Xenograft (Bioprothese), über minimalinvasive Thorakotomie (partielle obere Sternotomie, laterale Thorakotomie) | |
| 35.F3.22 ↔ Pulmonalklappenersatz durch Xenograft (Bioprothese), über minimalinvasive Thorakotomie (partielle obere Sternotomie, laterale Thorakotomie) | |
| 35.F4.22 ↔ Trikuspidalklappenersatz durch Xenograft (Bioprothese), über minimalinvasive Thorakotomie (partielle obere Sternotomie, laterale Thorakotomie) | |

Prozedur F03-26

- | | |
|--------------------------------------------------------------------------------------------------------------------|--------------------------------------------------------------------------------------------------------------|
| 37.21 ‡↔ Rechtsherzkatheter | 37.33.99 ↔ Exzision oder Destruktion von anderer Läsion oder Gewebe des Herzens, offener Zugang, sonstige |
| 37.22 ‡↔ Linksherzkatheter | 37.34.00 ‡↔ Exzision oder Destruktion von anderer Läsion oder Gewebe des Herzens, sonstiger Zugang, n.n.bez. |
| 37.23 ‡↔ Kombiniertes Rechts- und Linksherzkatheter | 37.34.09 ‡↔ Exzision oder Destruktion von anderer Läsion oder Gewebe des Herzens, sonstiger Zugang, sonstige |
| 37.28 ‡↔ Intrakardiale Echokardiographie [IKE] | 37.99.80 ↔ Reoperation an Herz und Perikard |
| 37.2A.11 ‡↔ Intravaskuläre Bildgebung der Koronargefäße mittels Ultraschall | 37.9C.11 ‡↔ Transseptale Katheteruntersuchung des linken Herzens |
| 37.2A.12 ‡↔ Intravaskuläre Bildgebung der Koronargefäße mittels optischer Kohärenztomographie | 37.9C.19 ‡↔ Transseptale Katheteruntersuchung des Herzens, sonstige |
| 37.2A.19 ‡↔ Intravaskuläre Bildgebung der Koronargefäße, sonstige | 37.9C.21 ‡↔ Kathetertechnische transseptale Punktion am Herzen |
| 37.2A.20 ‡↔ Invasive intravaskuläre Koronardiagnostik mittels Katheter, n.n.bez. | 37.9C.29 ‡↔ Kathetertechnischer transseptaler Eingriff am Herzen, sonstige |
| 37.2A.21 ‡↔ Invasive intravaskuläre Koronardiagnostik mittels Katheter, Druckmessung | 88.43 ‡↔ Arteriographie der Pulmonalarterien |
| 37.2A.29 ‡↔ Invasive intravaskuläre Koronardiagnostik mittels Katheter, sonstige | 88.50 ‡↔ Angiokardiographie, n.n.bez. |
| 37.2A.99 ‡↔ Intravaskuläre Koronardiagnostik, sonstige | 88.52 ‡↔ Angiokardiographie von Strukturen des rechten Herzens |
| 37.33.00 ↔ Exzision oder Destruktion von anderer Läsion oder Gewebe des Herzens, offener Zugang, n.n.bez. | 88.53 ‡↔ Angiokardiographie von Strukturen des linken Herzens |
| 37.33.10 ↔ Exzision oder Destruktion am Reizleitungssystem, offener Zugang, n.n.bez. | 88.54 ‡↔ Kombinierte Angiokardiographie des rechten und linken Herzens |
| 37.33.11 ↔ Exzision oder Destruktion am Reizleitungssystem, offener Zugang, ablativ Massnahmen bei Tachyarrhythmie | 88.55 ‡↔ Koronare Arteriographie mit einem einzigen Katheter |
| 37.33.19 ↔ Exzision oder Destruktion am Reizleitungssystem, offener Zugang, sonstige | 88.56 ‡↔ Koronare Arteriographie mit zwei Kathetern |
| 37.33.20 ↔ Exzision von anderer Läsion oder Gewebe des Herzens, offener Zugang | 88.57 ‡↔ Sonstige und nicht näher bezeichnete koronare Arteriographie |
| 37.33.30 ↔ Destruktion von anderer Läsion oder Gewebe des Herzens, offener Zugang | |

Prozedur F03-27

- 34.03 ↔ Wiedereröffnung einer Thorakotomie
- 35.95 ↔ Revision einer Korrekturoperation am Herzen
- 35.G0 ↔ Revision eines Herzklappenersatzes, n.n.bez.
- 35.G1.11 ↔ Revision eines Aortenklappenersatzes, über vollständige Sternotomie
- 35.G1.12 ↔ Revision eines Aortenklappenersatzes, über minimalinvasive Thorakotomie (partielle obere Sternotomie, laterale Thorakotomie)
- 35.G1.13 ↔ Revision eines Aortenklappenersatzes, endovaskulärer Zugang
- 35.G1.14 ↔ Revision eines Aortenklappenersatzes, transapikal
- 35.G2.11 ↔ Revision eines Mitralklappenersatzes, über vollständige Sternotomie
- 35.G2.12 ↔ Revision eines Mitralklappenersatzes, über minimalinvasive Thorakotomie (partielle obere Sternotomie, laterale Thorakotomie)
- 35.G2.13 ↔ Revision eines Mitralklappenersatzes, endovaskulärer Zugang
- 35.G2.14 ↔ Revision eines Mitralklappenersatzes, transapikal
- 35.G3.11 ↔ Revision eines Pulmonalklappenersatzes, über vollständige Sternotomie
- 35.G3.12 ↔ Revision eines Pulmonalklappenersatzes, über minimalinvasive Thorakotomie (partielle obere Sternotomie, laterale Thorakotomie)
- 35.G3.13 ↔ Revision eines Pulmonalklappenersatzes, endovaskulärer Zugang
- 35.G3.14 ↔ Revision eines Pulmonalklappenersatzes, transapikal
- 35.G4.11 ↔ Revision eines Trikuspidalklappenersatzes, über vollständige Sternotomie
- 35.G4.12 ↔ Revision eines Trikuspidalklappenersatzes, über minimalinvasive Thorakotomie (partielle obere Sternotomie, laterale Thorakotomie)
- 35.G4.13 ↔ Revision eines Trikuspidalklappenersatzes, endovaskulärer Zugang
- 35.G4.14 ↔ Revision eines Trikuspidalklappenersatzes, transapikal
- 35.G9 ↔ Revision eines Herzklappenersatzes, sonstige
- 36.03.00 ↔ Koronarangioplastik am offenen Thorax, n.n.bez.
- 36.03.09 ↔ Koronarangioplastik am offenen Thorax, sonstige
- 36.03.11 ↔ Endarteriektomie von Koronararterien, offen chirurgisch
- 36.03.12 ↔ Endarteriektomie von Koronararterien mit Patch Graft, offen chirurgisch
- 36.03.21 ↔ Endarteriektomie von Koronararterien, offen chirurgisch, mit Implantation von Stents ohne Medikamentenfreisetzung, in einer Koronararterie
- 36.03.22 ↔ Endarteriektomie von Koronararterien, offen chirurgisch, mit Implantation von Stents ohne Medikamentenfreisetzung, in mehreren Koronararterien
- 36.03.31 ↔ Endarteriektomie von Koronararterien, offen chirurgisch, mit Implantation von selbstexpandierenden Stents ohne Medikamentenfreisetzung, in einer Koronararterie
- 36.03.32 ↔ Endarteriektomie von Koronararterien, offen chirurgisch, mit Implantation von selbstexpandierenden Stents ohne Medikamentenfreisetzung, in mehreren Koronararterien
- 36.03.41 ↔ Endarteriektomie von Koronararterien, offen chirurgisch, mit Implantation eines Bifurkationsstents, ohne Medikamentenfreisetzung
- 36.03.51 ↔ Endarteriektomie von Koronararterien, offen chirurgisch, mit Implantation von Stents mit Medikamentenfreisetzung, in einer Koronararterie
- 36.03.52 ↔ Endarteriektomie von Koronararterien, offen chirurgisch, mit Implantation von Stents mit Medikamentenfreisetzung, in mehreren Koronararterien
- 36.03.61 ↔ Endarteriektomie von Koronararterien, offen chirurgisch, mit Implantation von selbstexpandierenden Stents mit Medikamentenfreisetzung, in einer Koronararterie
- 36.03.62 ↔ Endarteriektomie von Koronararterien, offen chirurgisch, mit Implantation von selbstexpandierenden Stents mit Medikamentenfreisetzung, in mehreren Koronararterien
- 36.03.71 ↔ Endarteriektomie von Koronararterien, offen chirurgisch, mit Implantation eines Bifurkationsstents mit Medikamentenfreisetzung
- 36.03.81 ↔ Endarteriektomie von Koronararterien, offen chirurgisch, mit Implantation von beschichteten Stents in einer Koronararterie
- 36.03.82 ↔ Endarteriektomie von Koronararterien, offen chirurgisch, mit Implantation von beschichteten Stents in mehreren Koronararterien
- 36.10 ↔ Aortokoronarer Bypass zur Myokard-Revaskularisation, n.n.bez.
- 36.11.00 ↔ Einfacher (aorto)koronarer Bypass, nach Technik und Material, n.n.bez.
- 36.11.21 ↔ Einfacher (aorto)koronarer Bypass, offen chirurgisch (Thorakotomie, Minithorakotomie, Sternotomie), mit autogener Arterie, A. radialis
- 36.11.22 ↔ Einfacher (aorto)koronarer Bypass, offen chirurgisch (Thorakotomie, Minithorakotomie, Sternotomie), mit autogener Arterie, A. mammaria interna (A. thoracica interna)
- 36.11.23 ↔ Einfacher (aorto)koronarer Bypass, offen chirurgisch (Thorakotomie, Minithorakotomie, Sternotomie), mit autogener Arterie, freies A. mammaria interna [A. thoracica interna] Transplantat [IMA-Transplantat]
- 36.11.24 ↔ Einfacher (aorto)koronarer Bypass, offen chirurgisch (Thorakotomie, Minithorakotomie, Sternotomie), mit autogener Arterie, A. abdominalis
- 36.11.25 ↔ Einfacher (aorto)koronarer Bypass, offen chirurgisch (Thorakotomie, Minithorakotomie, Sternotomie), mit autogener Arterie, sonstige Arterie
- 36.11.26 ↔ Einfacher (aorto)koronarer Bypass, offen chirurgisch (Thorakotomie, Minithorakotomie, Sternotomie), mit autogener Vene, ohne externes Stabilisierungsnetz
- 36.11.27 ↔ Einfacher (aorto)koronarer Bypass, offen chirurgisch (Thorakotomie, Minithorakotomie, Sternotomie), mit autogener Vene, mit externem Stabilisierungsnetz
- 36.11.28 ↔ Einfacher (aorto)koronarer Bypass, offen chirurgisch (Thorakotomie, Minithorakotomie, Sternotomie), mit Xenotransplantat
- 36.11.2A ↔ Einfacher (aorto)koronarer Bypass, offen chirurgisch (Thorakotomie, Minithorakotomie, Sternotomie), mit Gefäßprothese
- 36.11.31 ↔ Einfacher (aorto)koronarer Bypass, minimalinvasiv, mit autogener Arterie, A. radialis
- 36.11.32 ↔ Einfacher (aorto)koronarer Bypass, minimalinvasiv, mit autogener Arterie, A. mammaria interna (A. thoracica interna)
- 36.11.33 ↔ Einfacher (aorto)koronarer Bypass, minimalinvasiv, mit autogener Arterie, freies A. mammaria interna [A. thoracica interna] Transplantat [IMA-Transplantat]
- 36.11.34 ↔ Einfacher (aorto)koronarer Bypass, minimalinvasiv, mit autogener Arterie, A. abdominalis
- 36.11.35 ↔ Einfacher (aorto)koronarer Bypass, minimalinvasiv, mit autogener Arterie, sonstige Arterie

- 36.11.36 ↔ Einfacher (aorto)koronarer Bypass, minimalinvasiv, mit autogener Vene, ohne externes Stabilisierungsnetz
- 36.11.37 ↔ Einfacher (aorto)koronarer Bypass, minimalinvasiv, mit autogener Vene, mit externem Stabilisierungsnetz
- 36.11.38 ↔ Einfacher (aorto)koronarer Bypass, minimalinvasiv, mit Xenotransplantat
- 36.11.3A ↔ Einfacher (aorto)koronarer Bypass, minimalinvasiv, mit Gefäßsprothese
- 36.11.99 ↔ Einfacher (aorto)koronarer Bypass, nach Technik und Material, sonstige
- 36.12.00 ↔ Zweifacher (aorto)koronarer Bypass, nach Technik und Material, n.n.bez.
- 36.12.21 ↔ Zweifacher (aorto)koronarer Bypass, offen chirurgisch (Thorakotomie, Minithorakotomie, Sternotomie), mit autogener Arterie, A. radialis
- 36.12.22 ↔ Zweifacher (aorto)koronarer Bypass, offen chirurgisch (Thorakotomie, Minithorakotomie, Sternotomie), mit autogener Arterie, A. mammaria interna (A. thoracica interna)
- 36.12.23 ↔ Zweifacher (aorto)koronarer Bypass, offen chirurgisch (Thorakotomie, Minithorakotomie, Sternotomie), mit autogener Arterie, freies A. mammaria interna [A. thoracica interna] Transplantat [IMA-Transplantat]
- 36.12.24 ↔ Zweifacher (aorto)koronarer Bypass, offen chirurgisch (Thorakotomie, Minithorakotomie, Sternotomie), mit autogener Arterie, A. abdominalis
- 36.12.25 ↔ Zweifacher (aorto)koronarer Bypass, offen chirurgisch (Thorakotomie, Minithorakotomie, Sternotomie), mit autogener Arterie, sonstige Arterie
- 36.12.26 ↔ Zweifacher (aorto)koronarer Bypass, offen chirurgisch (Thorakotomie, Minithorakotomie, Sternotomie), mit autogener Vene, ohne externes Stabilisierungsnetz
- 36.12.27 ↔ Zweifacher (aorto)koronarer Bypass, offen chirurgisch (Thorakotomie, Minithorakotomie, Sternotomie), mit autogener Vene, mit externem Stabilisierungsnetz
- 36.12.28 ↔ Zweifacher (aorto)koronarer Bypass, offen chirurgisch (Thorakotomie, Minithorakotomie, Sternotomie), mit Xenotransplantat
- 36.12.2A ↔ Zweifacher (aorto)koronarer Bypass, offen chirurgisch (Thorakotomie, Minithorakotomie, Sternotomie), mit Gefäßsprothese
- 36.12.31 ↔ Zweifacher (aorto)koronarer Bypass, minimalinvasiv, mit autogener Arterie, A. radialis
- 36.12.32 ↔ Zweifacher (aorto)koronarer Bypass, minimalinvasiv, mit autogener Arterie, A. mammaria interna [A. thoracica interna]
- 36.12.33 ↔ Zweifacher (aorto)koronarer Bypass, minimalinvasiv, mit autogener Arterie, freies A. mammaria interna [A. thoracica interna] Transplantat [IMA-Transplantat]
- 36.12.34 ↔ Zweifacher (aorto)koronarer Bypass, minimalinvasiv, mit autogener Arterie, A. abdominalis
- 36.12.35 ↔ Zweifacher (aorto)koronarer Bypass, minimalinvasiv, mit autogener Arterie, sonstige Arterie
- 36.12.36 ↔ Zweifacher (aorto)koronarer Bypass, minimalinvasiv, mit autogener Vene, ohne externes Stabilisierungsnetz
- 36.12.37 ↔ Zweifacher (aorto)koronarer Bypass, minimalinvasiv, mit autogener Vene, mit externem Stabilisierungsnetz
- 36.12.38 ↔ Zweifacher (aorto)koronarer Bypass, minimalinvasiv, mit Xenotransplantat
- 36.12.3A ↔ Zweifacher (aorto)koronarer Bypass, minimalinvasiv, mit Gefäßsprothese
- 36.12.99 ↔ Zweifacher (aorto)koronarer Bypass, nach Material und Technik, sonstige
- 36.13.00 ↔ Dreifacher (aorto)koronarer Bypass, nach Technik und Material, n.n.bez.
- 36.13.21 ↔ Dreifacher (aorto)koronarer Bypass, offen chirurgisch (Thorakotomie, Minithorakotomie, Sternotomie), mit autogener Arterie, A. radialis
- 36.13.22 ↔ Dreifacher (aorto)koronarer Bypass, offen chirurgisch (Thorakotomie, Minithorakotomie, Sternotomie), mit autogener Arterie, A. mammaria interna (A. thoracica interna)
- 36.13.23 ↔ Dreifacher (aorto)koronarer Bypass, offen chirurgisch (Thorakotomie, Minithorakotomie, Sternotomie), mit autogener Arterie, A. mammaria interna [A. thoracica interna] Transplantat [IMA-Transplantat]
- 36.13.24 ↔ Dreifacher (aorto)koronarer Bypass, offen chirurgisch (Thorakotomie, Minithorakotomie, Sternotomie), mit autogener Arterie, A. abdominalis
- 36.13.25 ↔ Dreifacher (aorto)koronarer Bypass, offen chirurgisch (Thorakotomie, Minithorakotomie, Sternotomie), mit autogener Arterie, sonstige Arterie
- 36.13.26 ↔ Dreifacher (aorto)koronarer Bypass, offen chirurgisch (Thorakotomie, Minithorakotomie, Sternotomie), mit autogener Vene, ohne externes Stabilisierungsnetz
- 36.13.27 ↔ Dreifacher (aorto)koronarer Bypass, offen chirurgisch (Thorakotomie, Minithorakotomie, Sternotomie), mit autogener Vene, mit externem Stabilisierungsnetz
- 36.13.28 ↔ Dreifacher (aorto)koronarer Bypass, offen chirurgisch (Thorakotomie, Minithorakotomie, Sternotomie), mit Xenotransplantat
- 36.13.2A ↔ Dreifacher (aorto)koronarer Bypass, offen chirurgisch (Thorakotomie, Minithorakotomie, Sternotomie), mit Gefäßsprothese
- 36.13.31 ↔ Dreifacher (aorto)koronarer Bypass, minimalinvasiv, mit autogener Arterie, A. radialis
- 36.13.32 ↔ Dreifacher (aorto)koronarer Bypass, minimalinvasiv, mit autogener Arterie, A. mammaria interna (A. thoracica interna)
- 36.13.33 ↔ Dreifacher (aorto)koronarer Bypass, minimalinvasiv, mit autogener Arterie, freies A. mammaria interna [A. thoracica interna] Transplantat [IMA-Transplantat]
- 36.13.34 ↔ Dreifacher (aorto)koronarer Bypass, minimalinvasiv, mit autogener Arterie, A. abdominalis
- 36.13.35 ↔ Dreifacher (aorto)koronarer Bypass, minimalinvasiv, mit autogener Arterie, sonstige Arterie
- 36.13.36 ↔ Dreifacher (aorto)koronarer Bypass, minimalinvasiv, mit autogener Vene, ohne externes Stabilisierungsnetz
- 36.13.37 ↔ Dreifacher (aorto)koronarer Bypass, minimalinvasiv, mit autogener Vene, mit externem Stabilisierungsnetz
- 36.13.38 ↔ Dreifacher (aorto)koronarer Bypass, minimalinvasiv, mit Xenotransplantat
- 36.13.3A ↔ Dreifacher (aorto)koronarer Bypass, minimalinvasiv, mit Gefäßsprothese
- 36.13.99 ↔ Dreifacher (aorto)koronarer Bypass, nach Technik und Material, sonstige
- 36.18.00 ↔ Vierfacher (aorto)koronarer Bypass, nach Technik und Material, n.n.bez.
- 36.18.11 ↔ Vierfacher (aorto)koronarer Bypass, offen chirurgisch (Thorakotomie, Minithorakotomie, Sternotomie), mit autogener Arterie, A. radialis
- 36.18.12 ↔ Vierfacher (aorto)koronarer Bypass, offen chirurgisch (Thorakotomie, Minithorakotomie, Sternotomie), mit autogener Arterie, A. mammaria interna [A. thoracica interna]

- 36.18.13 ↔ Vierfacher (aorto)koronarer Bypass, offen chirurgisch (Thorakotomie, Minithorakotomie, Sternotomie), mit autogener Arterie, freies A. mammaria interna [A. thoracica interna] Transplantat [IMA-Transplantat]
- 36.18.14 ↔ Vierfacher (aorto)koronarer Bypass, offen chirurgisch (Thorakotomie, Minithorakotomie, Sternotomie), mit autogener Arterie, A. abdominalis
- 36.18.15 ↔ Vierfacher (aorto)koronarer Bypass, offen chirurgisch (Thorakotomie, Minithorakotomie, Sternotomie), mit autogener Arterie, sonstige Arterie
- 36.18.16 ↔ Vierfacher (aorto)koronarer Bypass, offen chirurgisch (Thorakotomie, Minithorakotomie, Sternotomie), mit autogener Vene, ohne externes Stabilisierungsnetz
- 36.18.17 ↔ Vierfacher (aorto)koronarer Bypass, offen chirurgisch (Thorakotomie, Minithorakotomie, Sternotomie), mit autogener Vene, mit externem Stabilisierungsnetz
- 36.18.18 ↔ Vierfacher (aorto)koronarer Bypass, offen chirurgisch (Thorakotomie, Minithorakotomie, Sternotomie), mit Xenotransplantat
- 36.18.1A ↔ Vierfacher (aorto)koronarer Bypass, offen chirurgisch (Thorakotomie, Minithorakotomie, Sternotomie), mit Gefäßprothese
- 36.18.21 ↔ Vierfacher (aorto)koronarer Bypass, minimalinvasiv, mit autogener Arterie, A. radialis
- 36.18.22 ↔ Vierfacher (aorto)koronarer Bypass, minimalinvasiv, mit autogener Arterie, A. mammaria interna [A. thoracica interna]
- 36.18.23 ↔ Vierfacher (aorto)koronarer Bypass, minimalinvasiv, mit autogener Arterie, freies A. mammaria interna [A. thoracica interna] Transplantat [IMA-Transplantat]
- 36.18.24 ↔ Vierfacher (aorto)koronarer Bypass, minimalinvasiv, mit autogener Arterie, A. abdominalis
- 36.18.25 ↔ Vierfacher (aorto)koronarer Bypass, minimalinvasiv, mit autogener Arterie, sonstige Arterie
- 36.18.26 ↔ Vierfacher (aorto)koronarer Bypass, minimalinvasiv, mit autogener Vene, ohne externes Stabilisierungsnetz
- 36.18.27 ↔ Vierfacher (aorto)koronarer Bypass, minimalinvasiv, mit autogener Vene, mit externem Stabilisierungsnetz
- 36.18.28 ↔ Vierfacher (aorto)koronarer Bypass, minimalinvasiv, mit Xenotransplantat
- 36.18.2A ↔ Vierfacher (aorto)koronarer Bypass, minimalinvasiv, mit Gefäßprothese
- 36.18.99 ↔ Vierfacher (aorto)koronarer Bypass, nach Technik und Material, sonstige
- 36.19 ↔ Bypass-Anastomose zur Myokard-Revaskularisation, sonstige
- 36.1A.00 ↔ Fünffacher (aorto)koronarer Bypass, nach Technik und Material, n.n.bez.
- 36.1A.11 ↔ Fünffacher (aorto)koronarer Bypass, offen chirurgisch (Thorakotomie, Minithorakotomie, Sternotomie), mit autogener Arterie, A. radialis
- 36.1A.12 ↔ Fünffacher (aorto)koronarer Bypass, offen chirurgisch (Thorakotomie, Minithorakotomie, Sternotomie), mit autogener Arterie, A. mammaria interna [A. thoracica interna]
- 36.1A.13 ↔ Fünffacher (aorto)koronarer Bypass, offen chirurgisch (Thorakotomie, Minithorakotomie, Sternotomie), mit autogener Arterie, freies A. mammaria interna [A. thoracica interna] Transplantat [IMA-Transplantat]
- 36.1A.14 ↔ Fünffacher (aorto)koronarer Bypass, offen chirurgisch (Thorakotomie, Minithorakotomie, Sternotomie), mit autogener Arterie, A. abdominalis
- 36.1A.15 ↔ Fünffacher (aorto)koronarer Bypass, offen chirurgisch (Thorakotomie, Minithorakotomie, Sternotomie), mit autogener Arterie, sonstige Arterie
- 36.1A.16 ↔ Fünffacher (aorto)koronarer Bypass, offen chirurgisch (Thorakotomie, Minithorakotomie, Sternotomie), mit autogener Vene, ohne externes Stabilisierungsnetz
- 36.1A.17 ↔ Fünffacher (aorto)koronarer Bypass, offen chirurgisch (Thorakotomie, Minithorakotomie, Sternotomie), mit autogener Vene, mit externem Stabilisierungsnetz
- 36.1A.18 ↔ Fünffacher (aorto)koronarer Bypass, offen chirurgisch (Thorakotomie, Minithorakotomie, Sternotomie), mit Xenotransplantat
- 36.1A.1A ↔ Fünffacher (aorto)koronarer Bypass, offen chirurgisch (Thorakotomie, Minithorakotomie, Sternotomie), mit Gefäßprothese
- 36.1A.21 ↔ Fünffacher (aorto)koronarer Bypass, minimalinvasiv, mit autogener Arterie, A. radialis
- 36.1A.22 ↔ Fünffacher (aorto)koronarer Bypass, minimalinvasiv, mit autogener Arterie, A. mammaria interna [A. thoracica interna]
- 36.1A.23 ↔ Fünffacher (aorto)koronarer Bypass, minimalinvasiv, mit autogener Arterie, freies A. mammaria interna [A. thoracica interna] Transplantat [IMA-Transplantat]
- 36.1A.24 ↔ Fünffacher (aorto)koronarer Bypass, minimalinvasiv, mit autogener Arterie, A. abdominalis
- 36.1A.25 ↔ Fünffacher (aorto)koronarer Bypass, minimalinvasiv, mit autogener Arterie, sonstige Arterie
- 36.1A.26 ↔ Fünffacher (aorto)koronarer Bypass, minimalinvasiv, mit autogener Vene, ohne externes Stabilisierungsnetz
- 36.1A.27 ↔ Fünffacher (aorto)koronarer Bypass, minimalinvasiv, mit autogener Vene, mit externem Stabilisierungsnetz
- 36.1A.28 ↔ Fünffacher (aorto)koronarer Bypass, minimalinvasiv, mit Xenotransplantat
- 36.1A.2A ↔ Fünffacher (aorto)koronarer Bypass, minimalinvasiv, mit Gefäßprothese
- 36.1A.99 ↔ Fünffacher (aorto)koronarer Bypass, sonstige
- 36.1B.00 ↔ Sechs- und mehrfacher (aorto)koronarer Bypass, nach Technik und Material, n.n.bez.
- 36.1B.11 ↔ Sechs- und mehrfacher (aorto)koronarer Bypass, offen chirurgisch (Thorakotomie, Minithorakotomie, Sternotomie), mit autogener Arterie, A. radialis
- 36.1B.12 ↔ Sechs- und mehrfacher (aorto)koronarer Bypass, offen chirurgisch (Thorakotomie, Minithorakotomie, Sternotomie), mit autogener Arterie, A. mammaria interna [A. thoracica interna]
- 36.1B.13 ↔ Sechs- und mehrfacher (aorto)koronarer Bypass, offen chirurgisch (Thorakotomie, Minithorakotomie, Sternotomie), mit autogener Arterie, freies A. mammaria interna [A. thoracica interna] Transplantat [IMA-Transplantat]
- 36.1B.14 ↔ Sechs- und mehrfacher (aorto)koronarer Bypass, offen chirurgisch (Thorakotomie, Minithorakotomie, Sternotomie), mit autogener Arterie, A. abdominalis
- 36.1B.15 ↔ Sechs- und mehrfacher (aorto)koronarer Bypass, offen chirurgisch (Thorakotomie, Minithorakotomie, Sternotomie), mit autogener Arterie, sonstige Arterie
- 36.1B.16 ↔ Sechs- und mehrfacher (aorto)koronarer Bypass, offen chirurgisch (Thorakotomie, Minithorakotomie, Sternotomie), mit autogener Vene, ohne externes Stabilisierungsnetz
- 36.1B.17 ↔ Sechs- und mehrfacher (aorto)koronarer Bypass, offen chirurgisch (Thorakotomie, Minithorakotomie, Sternotomie), mit autogener Vene, mit externem Stabilisierungsnetz
- 36.1B.18 ↔ Sechs- und mehrfacher (aorto)koronarer Bypass, offen chirurgisch (Thorakotomie, Minithorakotomie, Sternotomie), mit Xenotransplantat
- 36.1B.1A ↔ Sechs- und mehrfacher (aorto)koronarer Bypass, offen chirurgisch (Thorakotomie, Minithorakotomie, Sternotomie), mit Gefäßprothese

36.1B.21 ↔ Sechs- und mehrfacher (aorto)koronarer Bypass, minimalinvasiv, mit autogener Arterie, A. radialis	36.39.13 ↔ Transposition von Koronararterien
36.1B.22 ↔ Sechs- und mehrfacher (aorto)koronarer Bypass, minimalinvasiv, mit autogener Arterie, A. mammaria interna [A. thoracica interna]	36.39.99 ↔ Sonstige Herz-Revaskularisation, sonstige
36.1B.23 ↔ Sechs- und mehrfacher (aorto)koronarer Bypass, minimalinvasiv, mit autogener Arterie, freies A. mammaria interna [A. thoracica interna] Transplantat [IMA-Transplantat]	36.91 ↔ Korrektur eines Koronargefäß-Aneurysmas
36.1B.24 ↔ Sechs- und mehrfacher (aorto)koronarer Bypass, minimalinvasiv, mit autogener Arterie, A. abdominalis	36.99.00 ↔ Sonstige Operationen an Herzgefäßen n.n.bez.
36.1B.25 ↔ Sechs- und mehrfacher (aorto)koronarer Bypass, minimalinvasiv, mit autogener Arterie, sonstige Arterie	36.99.20 ↔ Operationen bei kongenitalen Anomalien der Herzgefäße
36.1B.26 ↔ Sechs- und mehrfacher (aorto)koronarer Bypass, minimalinvasiv, mit autogener Vene, ohne externes Stabilisierungsnetz	36.99.30 ↔ Rekonstruktion des Koronarostiums
36.1B.27 ↔ Sechs- und mehrfacher (aorto)koronarer Bypass, minimalinvasiv, mit autogener Vene, mit externem Stabilisierungsnetz	36.99.40 ↔ Sympathektomie der Koronararterien
36.1B.28 ↔ Sechs- und mehrfacher (aorto)koronarer Bypass, minimalinvasiv, mit Xenotransplantat	36.99.99 ↔ Sonstige Operationen an Herzgefäßen, sonstige
36.1B.2A ↔ Sechs- und mehrfacher (aorto)koronarer Bypass, minimalinvasiv, mit Gefäßprothese	38.45.00 ↔ Resektion von thorakalen Blutgefäßen mit Ersatz, n.n.bez.
36.1B.99 ↔ Sechs- und mehrfacher (aorto)koronarer Bypass, nach Technik und Material, sonstige	38.45.10 ↔ Resektion der thorakalen Aorta mit Ersatz, n.n.bez.
36.2 ↔ Myokard-Revaskularisation mit Arterien-Implantat	38.45.12 ↔ Resektion der Aorta thoracica mit Ersatz
36.32 ↔ Sonstige transmyokardiale Revaskularisation	38.45.13 ↔ Resektion der Aorta thoracoabdominalis mit Ersatz
36.33 ↔ Endoskopische transmyokardiale Revaskularisation	38.45.14 ↔ Resektion der thorakalen Aorta und Ersatz mit Hybridprothese
36.39.00 ↔ Sonstige Herz-Revaskularisation, n.n.bez.	38.45.15 ↔ Resektion der Aorta ascendens mit Ersatz
36.39.10 ↔ Herz-Revaskularisation durch Koronararterienpatch	38.45.16 ↔ Resektion des Aortenbogens mit Ersatz
36.39.11 ↔ Revision eines Koronararterienbypass	38.45.17 ↔ Resektion der Aorta ascendens sowie des Aortenbogens mit Ersatz
36.39.12 ↔ Neuanlage eines Koronararterienbypass	38.45.19 ↔ Resektion der thorakalen Aorta mit Ersatz, sonstige
	38.45.20 ↔ Resektion sonstiger thorakaler Arterien mit Ersatz, n.n.bez.
	38.45.21 ↔ Resektion der A. pulmonalis mit Ersatz
	38.45.22 ↔ Resektion des Truncus brachiocephalicus mit Ersatz
	38.45.29 ↔ Resektion sonstiger thorakaler Arterien mit Ersatz
	38.45.30 ↔ Resektion thorakaler Venen mit Ersatz, n.n.bez.
	38.45.31 ↔ Resektion der V. cava superior mit Ersatz
	38.45.38 ↔ Resektion sonstiger tiefer thorakaler Venen mit Ersatz
	38.45.39 ↔ Resektion thorakaler Venen mit Ersatz, sonstige
	38.45.99 ↔ Resektion von thorakalen Blutgefäßen mit Ersatz, sonstige

Diagnose F03-3

I71.2 Aneurysma der Aorta thoracica, ohne Angabe einer Ruptur	Q22.9 Angeborene Fehlbildung der Trikuspidalklappe, nicht näher bezeichnet
Q20.0 Truncus arteriosus communis	Q23.0 Angeborene Aortenklappenstenose
Q20.1 Rechter Doppelausstromventrikel [Double outlet right ventricle]	Q23.1 Angeborene Aortenklappeninsuffizienz
Q20.2 Linker Doppelausstromventrikel [Double outlet left ventricle]	Q23.2 Angeborene Mitralklappenstenose
Q20.3 Diskordante ventrikuloarterielle Verbindung	Q23.3 Angeborene Mitralklappeninsuffizienz
Q20.4 Doppeleinströmventrikel [Double inlet ventricle]	Q23.4 Hypoplastisches Linksherzsyndrom
Q20.5 Diskordante atrioventrikuläre Verbindung	Q23.8 Sonstige angeborene Fehlbildungen der Aorten- und Mitralklappe
Q20.6 Vorhofisomerismus	Q23.9 Angeborene Fehlbildung der Aorten- und Mitralklappe, nicht näher bezeichnet
Q20.8 Sonstige angeborene Fehlbildungen der Herzhöhlen und verbindender Strukturen	Q24.0 Dextrokardie
Q20.9 Angeborene Fehlbildung der Herzhöhlen und verbindender Strukturen, nicht näher bezeichnet	Q24.1 Lävokardie
Q21.0 Ventrikelseptumdefekt	Q24.2 Cor triatriatum
Q21.1 Vorhofseptumdefekt	Q24.3 Infundibuläre Pulmonalstenose
Q21.2 Defekt des Vorhof- und Kammerseptums	Q24.4 Angeborene subvalvuläre Aortenstenose
Q21.3 Fallot-Tetralogie	Q24.5 Fehlbildung der Koronargefäße
Q21.4 Aortopulmonaler Septumdefekt	Q24.6 Angeborener Herzblock
Q21.80 Fallot-Pentalogie	Q24.8 Sonstige näher bezeichnete angeborene Fehlbildungen des Herzens
Q21.88 Sonstige angeborene Fehlbildungen der Herzsepten	Q24.9 Angeborene Fehlbildung des Herzens, nicht näher bezeichnet
Q21.9 Angeborene Fehlbildung des Herzseptums, nicht näher bezeichnet	Q25.0 Offener Ductus arteriosus
Q22.0 Pulmonalklappenatresie	Q25.1 Koarktation der Aorta
Q22.1 Angeborene Pulmonalklappenstenose	Q25.2 Atresie der Aorta
Q22.2 Angeborene Pulmonalklappeninsuffizienz	Q25.3 Stenose der Aorta (angeboren)
Q22.3 Sonstige angeborene Fehlbildungen der Pulmonalklappe	Q25.4 Sonstige angeborene Fehlbildungen der Aorta
Q22.4 Angeborene Trikuspidalklappenstenose	Q25.5 Atresie der A. pulmonalis
Q22.5 Ebstein-Anomalie	Q25.6 Stenose der A. pulmonalis (angeboren)
Q22.6 Hypoplastisches Rechtsherzsyndrom	Q25.7 Sonstige angeborene Fehlbildungen der A. pulmonalis
Q22.8 Sonstige angeborene Fehlbildungen der Trikuspidalklappe	Q25.8 Sonstige angeborene Fehlbildungen der großen Arterien

Q25.9	Angeborene Fehlbildung der großen Arterien, nicht näher bezeichnet	Q27.1	Angeborene Nierenarterienstenose
Q26.0	Angeborene Stenose der V. cava	Q27.2	Sonstige angeborene Fehlbildungen der Nierenarterie
Q26.1	Persistenz der linken V. cava superior	Q27.3	Arteriovenöse Fehlbildung der peripheren Gefäße
Q26.2	Totale Fehleinmündung der Lungenvenen	Q27.4	Angeborene Phlebektasie
Q26.3	Partielle Fehleinmündung der Lungenvenen	Q27.8	Sonstige näher bezeichnete angeborene Fehlbildungen des peripheren Gefäßsystems
Q26.4	Fehleinmündung der Lungenvenen, nicht näher bezeichnet	Q27.9	Angeborene Fehlbildung des peripheren Gefäßsystems, nicht näher bezeichnet
Q26.5	Fehleinmündung der Pfortader	Q28.80	Sonstiges angeborenes Aneurysma
Q26.6	Fistel zwischen V. portae und A. hepatica (angeboren)	Q28.81	Sonstige angeborene Fistel des Kreislaufsystems
Q26.8	Sonstige angeborene Fehlbildungen der großen Venen	Q28.88	Sonstige näher bezeichnete angeborene Fehlbildungen des Kreislaufsystems
Q26.9	Angeborene Fehlbildung einer großen Vene, nicht näher bezeichnet	Q28.9	Angeborene Fehlbildung des Kreislaufsystems, nicht näher bezeichnet
Q27.0	Angeborenes Fehlen oder Hypoplasie der A. umbilicalis		

Diagnose F03-4

Q20.0	Truncus arteriosus communis	Q24.6	Angeborener Herzblock
Q20.1	Rechter Doppelausstromventrikel [Double outlet right ventricle]	Q24.8	Sonstige näher bezeichnete angeborene Fehlbildungen des Herzens
Q20.2	Linker Doppelausstromventrikel [Double outlet left ventricle]	Q24.9	Angeborene Fehlbildung des Herzens, nicht näher bezeichnet
Q20.3	Diskordante ventrikuloarterielle Verbindung	Q25.0	Offener Ductus arteriosus
Q20.4	Doppeleinstromventrikel [Double inlet ventricle]	Q25.1	Koarktation der Aorta
Q20.5	Diskordante atrioventrikuläre Verbindung	Q25.2	Atresie der Aorta
Q20.6	Vorhofisomerismus	Q25.3	Stenose der Aorta (angeboren)
Q20.8	Sonstige angeborene Fehlbildungen der Herzhöhlen und verbindender Strukturen	Q25.4	Sonstige angeborene Fehlbildungen der Aorta
Q20.9	Angeborene Fehlbildung der Herzhöhlen und verbindender Strukturen, nicht näher bezeichnet	Q25.5	Atresie der A. pulmonalis
Q21.0	Ventrikelseptumdefekt	Q25.6	Stenose der A. pulmonalis (angeboren)
Q21.1	Vorhofseptumdefekt	Q25.7	Sonstige angeborene Fehlbildungen der A. pulmonalis
Q21.2	Defekt des Vorhof- und Kammerseptums	Q25.8	Sonstige angeborene Fehlbildungen der großen Arterien
Q21.3	Fallot-Tetralogie	Q25.9	Angeborene Fehlbildung der großen Arterien, nicht näher bezeichnet
Q21.4	Aortopulmonaler Septumdefekt	Q26.0	Angeborene Stenose der V. cava
Q21.80	Fallot-Pentalogie	Q26.1	Persistenz der linken V. cava superior
Q21.88	Sonstige angeborene Fehlbildungen der Herzsepten	Q26.2	Totale Fehleinmündung der Lungenvenen
Q21.9	Angeborene Fehlbildung des Herzseptums, nicht näher bezeichnet	Q26.3	Partielle Fehleinmündung der Lungenvenen
Q22.0	Pulmonalklappenatresie	Q26.4	Fehleinmündung der Lungenvenen, nicht näher bezeichnet
Q22.1	Angeborene Pulmonalklappenstenose	Q26.5	Fehleinmündung der Pfortader
Q22.2	Angeborene Pulmonalklappeninsuffizienz	Q26.6	Fistel zwischen V. portae und A. hepatica (angeboren)
Q22.3	Sonstige angeborene Fehlbildungen der Pulmonalklappe	Q26.8	Sonstige angeborene Fehlbildungen der großen Venen
Q22.4	Angeborene Trikuspidalklappenstenose	Q26.9	Angeborene Fehlbildung einer großen Vene, nicht näher bezeichnet
Q22.5	Ebstein-Anomalie	Q27.0	Angeborenes Fehlen oder Hypoplasie der A. umbilicalis
Q22.6	Hypoplastisches Rechtsherzsyndrom	Q27.1	Angeborene Nierenarterienstenose
Q22.8	Sonstige angeborene Fehlbildungen der Trikuspidalklappe	Q27.2	Sonstige angeborene Fehlbildungen der Nierenarterie
Q22.9	Angeborene Fehlbildung der Trikuspidalklappe, nicht näher bezeichnet	Q27.3	Arteriovenöse Fehlbildung der peripheren Gefäße
Q23.0	Angeborene Aortenklappenstenose	Q27.4	Angeborene Phlebektasie
Q23.1	Angeborene Aortenklappeninsuffizienz	Q27.8	Sonstige näher bezeichnete angeborene Fehlbildungen des peripheren Gefäßsystems
Q23.2	Angeborene Mitralklappenstenose	Q27.9	Angeborene Fehlbildung des peripheren Gefäßsystems, nicht näher bezeichnet
Q23.3	Angeborene Mitralklappeninsuffizienz	Q28.80	Sonstiges angeborenes Aneurysma
Q23.4	Hypoplastisches Linksherzsyndrom	Q28.81	Sonstige angeborene Fistel des Kreislaufsystems
Q23.8	Sonstige angeborene Fehlbildungen der Aorten- und Mitralklappe	Q28.88	Sonstige näher bezeichnete angeborene Fehlbildungen des Kreislaufsystems
Q23.9	Angeborene Fehlbildung der Aorten- und Mitralklappe, nicht näher bezeichnet	Q28.9	Angeborene Fehlbildung des Kreislaufsystems, nicht näher bezeichnet
Q24.0	Dextrokardie		
Q24.1	Lävokardie		
Q24.2	Cor triatriatum		
Q24.3	Infundibuläre Pulmonalstenose		
Q24.4	Angeborene subvalvuläre Aortenstenose		
Q24.5	Fehlbildung der Koronargefäße		

Prozedur F03-5

35.31 ↔	Papillarmuskeloperation	35.C2.11 ↔	Segelrekonstruktion der Mitralklappe über vollständige Sternotomie
35.32 ↔	Sehnenfaden-Operation	35.C2.12 ↔	Segelrekonstruktion der Mitralklappe über minimalinvasive Thorakotomie (partielle obere Sternotomie, laterale Thorakotomie)
35.34 ↔	Infundibulektomie	35.C3.00 ↔	Taschenrekonstruktion der Pulmonalklappe, n.n.bez.
35.35.00 ↔	Operationen an den Trabeculae carnaeae cordis, n.n.bez.	35.C3.09 ↔	Taschenrekonstruktion der Pulmonalklappe, sonstige
35.35.09 ↔	Operationen an den Trabeculae carnaeae cordis, sonstige	35.C3.11 ↔	Taschenrekonstruktion der Pulmonalklappe über vollständige Sternotomie
35.35.10 ↔	Subvalvuläre fibröse oder muskuläre Resektion an der Aortenklappe	35.C3.12 ↔	Taschenrekonstruktion der Pulmonalklappe über minimalinvasive Thorakotomie (partielle obere Sternotomie, laterale Thorakotomie)
35.36.00 ↔	Supravalvuläre Resektion, Herzklappe, n.n.bez.	35.C4.00 ↔	Segelrekonstruktion der Trikuspidalklappe, n.n.bez.
35.36.09 ↔	Supravalvuläre Resektion, Herzklappe, sonstige	35.C4.09 ↔	Segelrekonstruktion der Trikuspidalklappe, sonstige
35.36.11 ↔	Supravalvuläre Resektion, Aortenklappe	35.C4.11 ↔	Segelrekonstruktion der Trikuspidalklappe über vollständige Sternotomie
35.36.21 ↔	Supravalvuläre Resektion, Pulmonalklappe	35.C4.12 ↔	Segelrekonstruktion der Trikuspidalklappe über minimalinvasive Thorakotomie (partielle obere Sternotomie, laterale Thorakotomie)
35.95 ↔	Revision einer Korrekturoperation am Herzen	35.D1.00 ↔	Anuloplastik der Aortenklappe, n.n.bez.
35.A1.00 ↔	Valvulotomie an der Aortenklappe, n.n.bez.	35.D1.09 ↔	Anuloplastik der Aortenklappe, sonstige
35.A1.09 ↔	Valvulotomie an der Aortenklappe, sonstige	35.D1.11 ↔	Anuloplastik der Aortenklappe über vollständige Sternotomie
35.A1.11 ↔	Valvulotomie an der Aortenklappe über vollständige Sternotomie	35.D1.12 ↔	Anuloplastik der Aortenklappe über minimalinvasive Thorakotomie (partielle obere Sternotomie, laterale Thorakotomie)
35.A1.12 ↔	Valvulotomie an der Aortenklappe über minimalinvasive Thorakotomie (partielle obere Sternotomie, laterale Thorakotomie)	35.D1.13 ↔	Anuloplastik der Aortenklappe, endovaskulärer Zugang
35.A1.13 ↔	Valvulotomie an der Aortenklappe, endovaskulärer Zugang	35.D1.14 ↔	Anuloplastik der Aortenklappe kathetergesteuert, transapikal
35.A1.14 ↔	Valvulotomie an der Aortenklappe kathetergesteuert, transapikal	35.D2.00 ↔	Anuloplastik der Mitralklappe, n.n.bez.
35.A2.00 ↔	Valvulotomie an der Mitralklappe, n.n.bez.	35.D2.09 ↔	Anuloplastik der Mitralklappe, sonstige
35.A2.09 ↔	Valvulotomie an der Mitralklappe, sonstige	35.D2.11 ↔	Anuloplastik der Mitralklappe über vollständige Sternotomie
35.A2.11 ↔	Valvulotomie an der Mitralklappe über vollständige Sternotomie	35.D2.12 ↔	Anuloplastik der Mitralklappe über minimalinvasive Thorakotomie (partielle obere Sternotomie, laterale Thorakotomie)
35.A2.12 ↔	Valvulotomie an der Mitralklappe über minimalinvasive Thorakotomie (partielle obere Sternotomie, laterale Thorakotomie)	35.D3.00 ↔	Anuloplastik der Pulmonalklappe, n.n.bez.
35.A2.13 ↔	Valvulotomie an der Mitralklappe, endovaskulärer Zugang	35.D3.09 ↔	Anuloplastik der Pulmonalklappe, sonstige
35.A2.14 ↔	Valvulotomie an der Mitralklappe kathetergesteuert, transapikal	35.D3.11 ↔	Anuloplastik der Pulmonalklappe über vollständige Sternotomie
35.A3.00 ↔	Valvulotomie an der Pulmonalklappe, n.n.bez.	35.D3.12 ↔	Anuloplastik der Pulmonalklappe über minimalinvasive Thorakotomie (partielle obere Sternotomie, laterale Thorakotomie)
35.A3.09 ↔	Valvulotomie an der Pulmonalklappe, sonstige	35.D3.13 ↔	Anuloplastik der Pulmonalklappe, endovaskulärer Zugang
35.A3.11 ↔	Valvulotomie an der Pulmonalklappe über vollständige Sternotomie	35.D3.14 ↔	Anuloplastik der Pulmonalklappe kathetergesteuert, transapikal
35.A3.12 ↔	Valvulotomie an der Pulmonalklappe über minimalinvasive Thorakotomie (partielle obere Sternotomie, laterale Thorakotomie)	35.D4.00 ↔	Anuloplastik der Trikuspidalklappe, n.n.bez.
35.A3.13 ↔	Valvulotomie an der Pulmonalklappe, endovaskulärer Zugang	35.D4.09 ↔	Anuloplastik der Trikuspidalklappe, sonstige
35.A3.14 ↔	Valvulotomie an der Pulmonalklappe kathetergesteuert, transapikal	35.D4.11 ↔	Anuloplastik der Trikuspidalklappe über vollständige Sternotomie
35.A4.00 ↔	Valvulotomie an der Trikuspidalklappe, n.n.bez.	35.D4.12 ↔	Anuloplastik der Trikuspidalklappe über minimalinvasive Thorakotomie (partielle obere Sternotomie, laterale Thorakotomie)
35.A4.09 ↔	Valvulotomie an der Trikuspidalklappe, sonstige	35.E1.11 ↔	Valvuloplastik der Aortenklappe über vollständige Sternotomie
35.A4.11 ↔	Valvulotomie an der Trikuspidalklappe über vollständige Sternotomie	35.E1.12 ↔	Valvuloplastik der Aortenklappe über minimalinvasive Thorakotomie (partielle obere Sternotomie, laterale Thorakotomie)
35.A4.12 ↔	Valvulotomie an der Trikuspidalklappe über minimalinvasive Thorakotomie (partielle obere Sternotomie, laterale Thorakotomie)	35.E2.11 ↔	Valvuloplastik der Mitralklappe über vollständige Sternotomie
35.A4.13 ↔	Valvulotomie an der Trikuspidalklappe, endovaskulärer Zugang	35.E2.12 ↔	Valvuloplastik der Mitralklappe über minimalinvasive Thorakotomie (partielle obere Sternotomie, laterale Thorakotomie)
35.A4.14 ↔	Valvulotomie an der Trikuspidalklappe kathetergesteuert, transapikal	35.E3.11 ↔	Valvuloplastik der Pulmonalklappe über vollständige Sternotomie
35.C1.00 ↔	Taschenrekonstruktion der Aortenklappe, n.n.bez.		
35.C1.09 ↔	Taschenrekonstruktion der Aortenklappe, sonstige		
35.C1.11 ↔	Taschenrekonstruktion der Aortenklappe über vollständige Sternotomie		
35.C1.12 ↔	Taschenrekonstruktion der Aortenklappe über minimalinvasive Thorakotomie (partielle obere Sternotomie, laterale Thorakotomie)		
35.C2.00 ↔	Segelrekonstruktion der Mitralklappe, n.n.bez.		
35.C2.09 ↔	Segelrekonstruktion der Mitralklappe, sonstige		

- 35.E3.12 ↔ Valvuloplastik der Pulmonalklappe über minimalinvasive Thorakotomie (partielle obere Sternotomie, laterale Thorakotomie)
- 35.E4.11 ↔ Valvuloplastik der Trikuspidalklappe über vollständige Sternotomie
- 35.E4.12 ↔ Valvuloplastik der Trikuspidalklappe über minimalinvasive Thorakotomie (partielle obere Sternotomie, laterale Thorakotomie)
- 35.F1.00 ↔ Aortenklappenersatz durch Herzklappenprothese oder klappentragende Gefässprothese, n.n.bez.
- 35.F1.09 ↔ Aortenklappenersatz durch Herzklappenprothese oder klappentragende Gefässprothese, sonstige
- 35.F1.11 ↔ Aortenklappenersatz durch Allograft [Homograft], über vollständige Sternotomie
- 35.F1.12 ↔ Aortenklappenersatz durch Allograft [Homograft], über minimalinvasive Thorakotomie (partielle obere Sternotomie, laterale Thorakotomie)
- 35.F1.21 ↔ Aortenklappenersatz durch Xenograft (Bioprothese), über vollständige Sternotomie
- 35.F1.22 ↔ Aortenklappenersatz durch Xenograft (Bioprothese), über minimalinvasive Thorakotomie (partielle obere Sternotomie, laterale Thorakotomie)
- 35.F1.31 ↔ Aortenklappenersatz durch Xenograft, stentless, über vollständige Sternotomie
- 35.F1.32 ↔ Aortenklappenersatz durch Xenograft, stentless, über minimalinvasive Thorakotomie (partielle obere Sternotomie, laterale Thorakotomie)
- 35.F1.41 ↔ Aortenklappenersatz durch selbstexpandierendes Xenograft, nahtfrei, über vollständige Sternotomie
- 35.F1.42 ↔ Aortenklappenersatz durch selbstexpandierendes Xenograft, nahtfrei, über minimalinvasive Thorakotomie (partielle obere Sternotomie, laterale Thorakotomie)
- 35.F1.51 ↔ Aortenklappenersatz durch mechanische Prothese, über vollständige Sternotomie
- 35.F1.52 ↔ Aortenklappenersatz durch mechanische Prothese, über minimalinvasive Thorakotomie (partielle obere Sternotomie, laterale Thorakotomie)
- 35.F1.61 ↔ Aortenklappenersatz durch klappentragende Gefässprothese, biologisch, über vollständige Sternotomie
- 35.F1.62 ↔ Aortenklappenersatz durch klappentragende Gefässprothese, biologisch, über minimalinvasive Thorakotomie (partielle obere Sternotomie, laterale Thorakotomie)
- 35.F1.71 ↔ Aortenklappenersatz durch klappentragende Gefässprothese, mechanisch, über vollständige Sternotomie
- 35.F1.72 ↔ Aortenklappenersatz durch klappentragende Gefässprothese, mechanisch, über minimalinvasive Thorakotomie (partielle obere Sternotomie, laterale Thorakotomie)
- 35.F1.81 ↔ Aortenklappenersatz durch dezellularisiertes Allograft [Homograft], über vollständige Sternotomie
- 35.F1.82 ↔ Aortenklappenersatz durch dezellularisiertes Allograft [Homograft], über minimalinvasive Thorakotomie (partielle obere Sternotomie, laterale Thorakotomie)
- 35.F1.A2 ↔ Aortenklappenersatz durch ballonexpandierendes Xenograft mit Fixierungsnähten, über minimalinvasive Thorakotomie (partielle obere Sternotomie, laterale Thorakotomie)
- 35.F1.B2 ↔ Aortenklappenersatz durch kalziumabweisendes Xenograft, über minimalinvasive Thorakotomie (partielle obere Sternotomie, laterale Thorakotomie)
- 35.F2.00 ↔ Mitralklappenersatz durch Herzklappenprothese, n.n.bez.
- 35.F2.09 ↔ Mitralklappenersatz durch Herzklappenprothese, sonstige
- 35.F2.11 ↔ Mitralklappenersatz durch Allograft [Homograft], über vollständige Sternotomie
- 35.F2.12 ↔ Mitralklappenersatz durch Allograft [Homograft], über minimalinvasive Thorakotomie (partielle obere Sternotomie, laterale Thorakotomie)
- 35.F2.21 ↔ Mitralklappenersatz durch Xenograft (Bioprothese), über vollständige Sternotomie
- 35.F2.22 ↔ Mitralklappenersatz durch Xenograft (Bioprothese), über minimalinvasive Thorakotomie (partielle obere Sternotomie, laterale Thorakotomie)
- 35.F2.31 ↔ Mitralklappenersatz durch Xenograft, stentless, über vollständige Sternotomie
- 35.F2.32 ↔ Mitralklappenersatz durch Xenograft, stentless, über minimalinvasive Thorakotomie (partielle obere Sternotomie, laterale Thorakotomie)
- 35.F2.51 ↔ Mitralklappenersatz durch mechanische Prothese, über vollständige Sternotomie
- 35.F2.52 ↔ Mitralklappenersatz durch mechanische Prothese, über minimalinvasive Thorakotomie (partielle obere Sternotomie, laterale Thorakotomie)
- 35.F3.00 ↔ Pulmonalklappenersatz durch Herzklappenprothese oder klappentragende Gefässprothese, n.n.bez.
- 35.F3.09 ↔ Pulmonalklappenersatz durch Herzklappenprothese oder klappentragende Gefässprothese, sonstige
- 35.F3.11 ↔ Pulmonalklappenersatz durch Allograft [Homograft], über vollständige Sternotomie
- 35.F3.12 ↔ Pulmonalklappenersatz durch Allograft [Homograft], über minimalinvasive Thorakotomie (partielle obere Sternotomie, laterale Thorakotomie)
- 35.F3.21 ↔ Pulmonalklappenersatz durch Xenograft (Bioprothese), über vollständige Sternotomie
- 35.F3.22 ↔ Pulmonalklappenersatz durch Xenograft (Bioprothese), über minimalinvasive Thorakotomie (partielle obere Sternotomie, laterale Thorakotomie)
- 35.F3.31 ↔ Pulmonalklappenersatz durch Xenograft, stentless, über vollständige Sternotomie
- 35.F3.32 ↔ Pulmonalklappenersatz durch Xenograft, stentless, über minimalinvasive Thorakotomie (partielle obere Sternotomie, laterale Thorakotomie)
- 35.F3.51 ↔ Pulmonalklappenersatz durch mechanische Prothese, über vollständige Sternotomie
- 35.F3.52 ↔ Pulmonalklappenersatz durch mechanische Prothese, über minimalinvasive Thorakotomie (partielle obere Sternotomie, laterale Thorakotomie)
- 35.F3.61 ↔ Pulmonalklappenersatz durch klappentragende Gefässprothese, biologisch, über vollständige Sternotomie
- 35.F3.62 ↔ Pulmonalklappenersatz durch klappentragende Gefässprothese, biologisch, über minimalinvasive Thorakotomie (partielle obere Sternotomie, laterale Thorakotomie)
- 35.F3.71 ↔ Pulmonalklappenersatz durch klappentragende Gefässprothese, mechanisch, über vollständige Sternotomie
- 35.F3.72 ↔ Pulmonalklappenersatz durch klappentragende Gefässprothese, mechanisch, über minimalinvasive Thorakotomie (partielle obere Sternotomie, laterale Thorakotomie)
- 35.F3.81 ↔ Pulmonalklappenersatz durch dezellularisiertes Allograft [Homograft], über vollständige Sternotomie
- 35.F3.82 ↔ Pulmonalklappenersatz durch dezellularisiertes Allograft [Homograft], über minimalinvasive Thorakotomie (partielle obere Sternotomie, laterale Thorakotomie)
- 35.F4.00 ↔ Trikuspidalklappenersatz durch Herzklappenprothese, n.n.bez.
- 35.F4.09 ↔ Trikuspidalklappenersatz durch Herzklappenprothese, sonstige
- 35.F4.11 ↔ Trikuspidalklappenersatz durch Allograft [Homograft], über vollständige Sternotomie
- 35.F4.12 ↔ Trikuspidalklappenersatz durch Allograft [Homograft], über minimalinvasive Thorakotomie (partielle obere Sternotomie, laterale Thorakotomie)

35.F4.21 ↔	Trikuspidalklappenersatz durch Xenograft (Bioprothese), über vollständige Sternotomie	35.H1.31 ↔	Entfernen einer Aortenklappenprothese sowie Implantation eines Xenografts, stentless, über vollständige Sternotomie
35.F4.22 ↔	Trikuspidalklappenersatz durch Xenograft (Bioprothese), über minimalinvasive Thorakotomie (partielle obere Sternotomie, laterale Thorakotomie)	35.H1.32 ↔	Entfernen einer Aortenklappenprothese sowie Implantation eines Xenografts, stentless, über minimalinvasive Thorakotomie (partielle obere Sternotomie, laterale Thorakotomie)
35.F4.31 ↔	Trikuspidalklappenersatz durch Xenograft, stentless, über vollständige Sternotomie	35.H1.41 ↔	Entfernen einer Aortenklappenprothese sowie Implantation eines selbstexpandierenden Xenografts, nahtfrei, über vollständige Sternotomie
35.F4.32 ↔	Trikuspidalklappenersatz durch Xenograft, stentless, über minimalinvasive Thorakotomie (partielle obere Sternotomie, laterale Thorakotomie)	35.H1.42 ↔	Entfernen einer Aortenklappenprothese sowie Implantation eines selbstexpandierenden Xenografts, nahtfrei, über minimalinvasive Thorakotomie (partielle obere Sternotomie, laterale Thorakotomie)
35.F4.51 ↔	Trikuspidalklappenersatz durch mechanische Prothese, über vollständige Sternotomie	35.H1.51 ↔	Entfernen einer Aortenklappenprothese sowie Implantation einer mechanischen Prothese, über vollständige Sternotomie
35.F4.52 ↔	Trikuspidalklappenersatz durch mechanische Prothese, über minimalinvasive Thorakotomie (partielle obere Sternotomie, laterale Thorakotomie)	35.H1.52 ↔	Entfernen einer Aortenklappenprothese sowie Implantation einer mechanischen Prothese, über minimalinvasive Thorakotomie (partielle obere Sternotomie, laterale Thorakotomie)
35.G0 ↔	Revision eines Herzklappenersatzes, n.n.bez.	35.H1.61 ↔	Entfernen einer Aortenklappenprothese sowie Implantation einer klappentragenden Gefäßprothese, biologisch, über vollständige Sternotomie
35.G1.11 ↔	Revision eines Aortenklappenersatzes, über vollständige Sternotomie	35.H1.62 ↔	Entfernen einer Aortenklappenprothese sowie Implantation einer klappentragenden Gefäßprothese, biologisch, über minimalinvasive Thorakotomie (partielle obere Sternotomie, laterale Thorakotomie)
35.G1.12 ↔	Revision eines Aortenklappenersatzes, über minimalinvasive Thorakotomie (partielle obere Sternotomie, laterale Thorakotomie)	35.H1.71 ↔	Entfernen einer Aortenklappenprothese sowie Implantation einer klappentragenden Gefäßprothese, mechanisch, über vollständige Sternotomie
35.G1.13 ↔	Revision eines Aortenklappenersatzes, endovaskulärer Zugang	35.H1.72 ↔	Entfernen einer Aortenklappenprothese sowie Implantation einer klappentragenden Gefäßprothese, mechanisch, über minimalinvasive Thorakotomie (partielle obere Sternotomie, laterale Thorakotomie)
35.G1.14 ↔	Revision eines Aortenklappenersatzes, transapikal	35.H1.81 ↔	Entfernen einer Aortenklappenprothese sowie Implantation eines dezellularisierten Allografts [Homograft], über vollständige Sternotomie
35.G2.11 ↔	Revision eines Mitralklappenersatzes, über vollständige Sternotomie	35.H1.82 ↔	Entfernen einer Aortenklappenprothese sowie Implantation eines dezellularisierten Allografts [Homograft], über minimalinvasive Thorakotomie (partielle obere Sternotomie, laterale Thorakotomie)
35.G2.12 ↔	Revision eines Mitralklappenersatzes, über minimalinvasive Thorakotomie (partielle obere Sternotomie, laterale Thorakotomie)	35.H1.A2 ↔	Entfernen einer Aortenklappenprothese sowie Implantation eines ballonexpandierenden Xenografts mit Fixierungsnähten, über minimalinvasive Thorakotomie (partielle obere Sternotomie, laterale Thorakotomie)
35.G2.13 ↔	Revision eines Mitralklappenersatzes, endovaskulärer Zugang	35.H1.B2 ↔	Entfernen einer Aortenklappenprothese sowie Implantation eines kalziumabweisenden Xenografts, über minimalinvasive Thorakotomie (partielle obere Sternotomie, laterale Thorakotomie)
35.G2.14 ↔	Revision eines Mitralklappenersatzes, transapikal	35.H2.00 ↔	Entfernen sowie Implantation einer neuen Mitralklappenprothese, n.n.bez.
35.G3.11 ↔	Revision eines Pulmonalklappenersatzes, über vollständige Sternotomie	35.H2.09 ↔	Entfernen sowie Implantation einer neuen Mitralklappenprothese, sonstige
35.G3.12 ↔	Revision eines Pulmonalklappenersatzes, über minimalinvasive Thorakotomie (partielle obere Sternotomie, laterale Thorakotomie)	35.H2.11 ↔	Entfernen einer Mitralklappenprothese sowie Implantation eines Allografts [Homograft], über vollständige Sternotomie
35.G3.13 ↔	Revision eines Pulmonalklappenersatzes, endovaskulärer Zugang	35.H2.12 ↔	Entfernen einer Mitralklappenprothese sowie Implantation eines Allografts [Homograft], über minimalinvasive Thorakotomie (partielle obere Sternotomie, laterale Thorakotomie)
35.G3.14 ↔	Revision eines Pulmonalklappenersatzes, transapikal	35.H2.21 ↔	Entfernen einer Mitralklappenprothese sowie Implantation eines Xenografts (Bioprothese), über vollständige Sternotomie
35.G4.11 ↔	Revision eines Trikuspidalklappenersatzes, über vollständige Sternotomie		
35.G4.12 ↔	Revision eines Trikuspidalklappenersatzes, über minimalinvasive Thorakotomie (partielle obere Sternotomie, laterale Thorakotomie)		
35.G4.13 ↔	Revision eines Trikuspidalklappenersatzes, endovaskulärer Zugang		
35.G4.14 ↔	Revision eines Trikuspidalklappenersatzes, transapikal		
35.G9 ↔	Revision eines Herzklappenersatzes, sonstige		
35.H1.00 ↔	Entfernen sowie Implantation einer neuen Aortenklappenprothese oder klappentragenden Gefäßprothese, n.n.bez.		
35.H1.09 ↔	Entfernen sowie Implantation einer neuen Aortenklappenprothese oder klappentragenden Gefäßprothese, sonstige		
35.H1.11 ↔	Entfernen einer Aortenklappenprothese sowie Implantation eines Allografts [Homograft], über vollständige Sternotomie		
35.H1.12 ↔	Entfernen einer Aortenklappenprothese sowie Implantation eines Allografts [Homograft], über minimalinvasive Thorakotomie (partielle obere Sternotomie, laterale Thorakotomie)		
35.H1.21 ↔	Entfernen einer Aortenklappenprothese sowie Implantation eines Xenografts (Bioprothese), über vollständige Sternotomie		
35.H1.22 ↔	Entfernen einer Aortenklappenprothese sowie Implantation eines Xenografts (Bioprothese), über minimalinvasive Thorakotomie (partielle obere Sternotomie, laterale Thorakotomie)		

- 35.H2.22 ↔ Entfernen einer Mitralklappenprothese sowie Implantation eines Xenografts (Bioprothese), über minimalinvasive Thorakotomie (partielle obere Sternotomie, laterale Thorakotomie)
- 35.H2.23 ↔ Entfernen einer Mitralklappenprothese sowie Implantation eines Xenografts (Bioprothese), endovaskulärer Zugang
- 35.H2.24 ↔ Entfernen einer Mitralklappenprothese sowie Implantation eines Xenografts (Bioprothese), transapikal
- 35.H2.25 ↔ Entfernen einer Mitralklappenprothese sowie Implantation eines Xenografts (Bioprothese), transapikal mit Verwendung eines perkutanen apikalen Zugangs- und Verschlusssystems
- 35.H2.26 ↔ Entfernen einer Mitralklappenprothese sowie Implantation eines Xenografts (Bioprothese) mit transapikaler Verankerung
- 35.H2.31 ↔ Entfernen einer Mitralklappenprothese sowie Implantation eines Xenografts, stentless, über vollständige Sternotomie
- 35.H2.32 ↔ Entfernen einer Mitralklappenprothese sowie Implantation eines Xenografts, stentless, über minimalinvasive Thorakotomie (partielle obere Sternotomie, laterale Thorakotomie)
- 35.H2.33 ↔ Entfernen einer Mitralklappenprothese sowie Implantation eines Xenografts, stentless, endovaskulärer Zugang
- 35.H2.34 ↔ Entfernen einer Mitralklappenprothese sowie Implantation eines Xenografts, stentless, transapikal
- 35.H2.51 ↔ Entfernen einer Mitralklappenprothese sowie Implantation einer mechanischen Prothese, über vollständige Sternotomie
- 35.H2.52 ↔ Entfernen einer Mitralklappenprothese sowie Implantation einer mechanischen Prothese, über minimalinvasive Thorakotomie (partielle obere Sternotomie, laterale Thorakotomie)
- 35.H3.00 ↔ Entfernen sowie Implantation einer neuen Pulmonalklappenprothese oder klappentragenden Gefässprothese, n.n.bez.
- 35.H3.09 ↔ Entfernen sowie Implantation einer neuen Pulmonalklappenprothese oder klappentragenden Gefässprothese, sonstige
- 35.H3.11 ↔ Entfernen einer Pulmonalklappenprothese sowie Implantation eines Allografts [Homograft], über vollständige Sternotomie
- 35.H3.12 ↔ Entfernen einer Pulmonalklappenprothese sowie Implantation eines Allografts [Homograft], über minimalinvasive Thorakotomie (partielle obere Sternotomie, laterale Thorakotomie)
- 35.H3.21 ↔ Entfernen einer Pulmonalklappenprothese sowie Implantation eines Xenografts (Bioprothese), über vollständige Sternotomie
- 35.H3.22 ↔ Entfernen einer Pulmonalklappenprothese sowie Implantation eines Xenografts (Bioprothese), über minimalinvasive Thorakotomie (partielle obere Sternotomie, laterale Thorakotomie)
- 35.H3.31 ↔ Entfernen einer Pulmonalklappenprothese sowie Implantation eines Xenografts, stentless, über vollständige Sternotomie
- 35.H3.32 ↔ Entfernen einer Pulmonalklappenprothese sowie Implantation eines Xenografts, stentless, über minimalinvasive Thorakotomie (partielle obere Sternotomie, laterale Thorakotomie)
- 35.H3.51 ↔ Entfernen einer Pulmonalklappenprothese sowie Implantation einer mechanischen Prothese, über vollständige Sternotomie
- 35.H3.52 ↔ Entfernen einer Pulmonalklappenprothese sowie Implantation einer mechanischen Prothese, über minimalinvasive Thorakotomie (partielle obere Sternotomie, laterale Thorakotomie)
- 35.H3.61 ↔ Entfernen einer Pulmonalklappenprothese sowie Implantation einer klappentragenden Gefässprothese, biologisch, über vollständige Sternotomie
- 35.H3.62 ↔ Entfernen einer Pulmonalklappenprothese sowie Implantation einer klappentragenden Gefässprothese, biologisch, über minimalinvasive Thorakotomie (partielle obere Sternotomie, laterale Thorakotomie)
- 35.H3.71 ↔ Entfernen einer Pulmonalklappenprothese sowie Implantation einer klappentragenden Gefässprothese, mechanisch, über vollständige Sternotomie
- 35.H3.72 ↔ Entfernen einer Pulmonalklappenprothese sowie Implantation einer klappentragenden Gefässprothese, mechanisch, über minimalinvasive Thorakotomie (partielle obere Sternotomie, laterale Thorakotomie)
- 35.H3.81 ↔ Entfernen einer Pulmonalklappenprothese sowie Implantation eines dezellularisierten Allografts [Homograft], über vollständige Sternotomie
- 35.H3.82 ↔ Entfernen einer Pulmonalklappenprothese sowie Implantation eines dezellularisierten Allografts [Homograft], über minimalinvasive Thorakotomie (partielle obere Sternotomie, laterale Thorakotomie)
- 35.H4.00 ↔ Entfernen sowie Implantation einer neuen Trikuspidalklappenprothese, n.n.bez.
- 35.H4.09 ↔ Entfernen sowie Implantation einer neuen Trikuspidalklappenprothese, sonstige
- 35.H4.11 ↔ Entfernen einer Trikuspidalklappenprothese sowie Implantation eines Allografts [Homograft], über vollständige Sternotomie
- 35.H4.12 ↔ Entfernen einer Trikuspidalklappenprothese sowie Implantation eines Allografts [Homograft], über minimalinvasive Thorakotomie (partielle obere Sternotomie, laterale Thorakotomie)
- 35.H4.21 ↔ Entfernen einer Trikuspidalklappenprothese sowie Implantation eines Xenografts (Bioprothese), über vollständige Sternotomie
- 35.H4.22 ↔ Entfernen einer Trikuspidalklappenprothese sowie Implantation eines Xenografts (Bioprothese), über minimalinvasive Thorakotomie (partielle obere Sternotomie, laterale Thorakotomie)
- 35.H4.23 ↔ Entfernen einer Trikuspidalklappenprothese sowie Implantation eines Xenografts (Bioprothese), endovaskulärer Zugang
- 35.H4.31 ↔ Entfernen einer Trikuspidalklappenprothese sowie Implantation eines Xenografts, stentless, über vollständige Sternotomie
- 35.H4.32 ↔ Entfernen einer Trikuspidalklappenprothese sowie Implantation eines Xenografts, stentless, über minimalinvasive Thorakotomie (partielle obere Sternotomie, laterale Thorakotomie)
- 35.H4.33 ↔ Entfernen einer Trikuspidalklappenprothese sowie Implantation eines Xenografts, stentless, endovaskulärer Zugang
- 35.H4.51 ↔ Entfernen einer Trikuspidalklappenprothese sowie Implantation einer mechanischen Prothese, über vollständige Sternotomie
- 35.H4.52 ↔ Entfernen einer Trikuspidalklappenprothese sowie Implantation einer mechanischen Prothese, über minimalinvasive Thorakotomie (partielle obere Sternotomie, laterale Thorakotomie)
- 35.I1.11 ↔ Operation nach Brock
- 35.I2.11 ↔ Operation nach Ross
- 35.I3.11 ↔ Tirone David Operation
- 35.I3.12 ↔ Operation nach Yacoub

Prozedur F03-6

38.15.30 ↔ Eндarteriektomie der A. pulmonalis

Prozedur F03-7

37.8A.00 ↔ Implantation eines permanenten Herzschrittmachers, n.n.bez.	37.8A.31 ↔ Implantation eines Resynchronisationsherzschrittmacher [CRT-P]
37.8A.09 ↔ Implantation eines permanenten Herzschrittmachers, sonstige	37.8A.42 ↔ Implantation eines transvenösen, sondenlosen Herzschrittmachers, Einkammerstimulation
37.8A.11 ↔ Implantation eines Einkammer-Schrittmachers	37.8A.43 ↔ Implantation eines transvenösen, sondenlosen Herzschrittmachers, Zweikammerstimulation
37.8A.21 ↔ Implantation eines Zweikammer-Schrittmachers, ohne antitachykarde Stimulation	37.8A.44 ↔ Implantation eines transvenösen, sondenlosen Herzschrittmachers, Einkammerstimulation mit AV-Synchronisation
37.8A.22 ↔ Implantation eines Zweikammer-Schrittmachers, mit antitachykarder Stimulation	

Prozedur F03-8

37.7A.00 ↔ Implantation einer Elektrode am Herzen, n.n.bez.	37.7A.31 ↔ Implantation einer transvenösen Schockelektrode
37.7A.11 ↔ Implantation einer transvenösen Ventrikelektrode	37.7A.32 ↔ Implantation einer subkutanen Schockelektrode
37.7A.12 ↔ Implantation einer transvenösen Ventrikelektrode mit atrialem Sensing	37.7A.33 ↔ Implantation einer subkutanen Schockelektrode zur Verwendung mit einem subkutanen Defibrillatorsystem
37.7A.13 ↔ Implantation einer transvenösen Vorhofelektrode	37.7A.51 ↔ Implantation eines Drucksensors am Herzen
37.7A.14 ↔ Implantation einer transvenösen Elektrode auf dem linken Ventrikel durch den Koronarsinus	37.7A.99 ↔ Implantation einer Elektrode am Herzen, sonstige
37.7A.21 ↔ Implantation einer Elektrode am Epikard, durch Thorakotomie und Sternotomie, offen chirurgisch	39.A1.21 ↔ Platzierung einer Elektrode zur direkten Stimulation des intrakardialen Leitungssystems (His Bundle Pacing)
37.7A.22 ↔ Implantation einer Elektrode am Epikard über einen subxyphoidalen Zugang, offen chirurgisch	39.D1.11 ↔ Implantation eines Drucksensors in die Pulmonalarterie
37.7A.23 ↔ Implantation einer Elektrode am Epikard, thorakoskopisch	

Prozedur F03-9

37.7A.51 ↔ Implantation eines Drucksensors am Herzen	39.D1.11 ↔ Implantation eines Drucksensors in die Pulmonalarterie
------------------------------------------------------	-------------------------------------------------------------------

ADRG F04**Aufwendige mehrzeitige Prozeduren oder komplexe Vakuumbehandlung mit bestimmtem Eingriff oder Gewebetransplantation mit mikrovaskulärer Anastomosierung bei Krankheiten und Störungen des Kreislaufsystems**

Komplexe Vakuumbehandlung oder Vakuumbehandlung und (Definition der Basis-DRG (F03) oder Definition der Basis-DRG (F06)) oder Vierzeitige bestimmte OR-Prozeduren und (Definition der DRG (F03A) oder Definition der DRG (F06A) oder Definition der DRG (F13A) oder Definition der DRG (F28A)) oder Prozedur in Tabelle F04-1

DRG F04Z**Aufwendige mehrzeitige Prozeduren oder komplexe Vakuumbehandlung mit bestimmtem Eingriff oder Gewebetransplantation mit mikrovaskulärer Anastomosierung bei Krankheiten und Störungen des Kreislaufsystems****Prozedur F04-1**

16.98.11 ↔ Rekonstruktion der Orbitawand mit mikrovaskulärem Lappen	25.2X.34 ↔ Pelviglossektomie, transoraler Zugang, Rekonstruktion mit freiem mikrovaskulär-anastomosierten Transplantat
18.71.14 ↔ Ohrmuschelaufbau, partiell mit mikrovaskulärem Lappen	25.2X.44 ↔ Pelviglossektomie, transmandibulärer Zugang, Rekonstruktion mit freiem mikrovaskulär-anastomosierten Transplantat
18.71.24 ↔ Ohrmuschelaufbau, total mit mikrovaskulärem Lappen	25.2X.54 ↔ Pelviglossomandibulektomie, Rekonstruktion mit freiem mikrovaskulär-anastomosierten Transplantat
25.2X.14 ↔ Partielle Glossektomie, transoraler Zugang, Rekonstruktion mit freiem mikrovaskulär-anastomosierten Transplantat	25.3X.14 ↔ Vollständige Glossektomie, transoraler Zugang, Rekonstruktion mit freiem mikrovaskulär-anastomosierten Transplantat
25.2X.24 ↔ Partielle Glossektomie, transmandibulärer Zugang, Rekonstruktion mit freiem mikrovaskulär-anastomosierten Transplantat	25.3X.24 ↔ Vollständige Glossektomie, transmandibulärer Zugang, Rekonstruktion mit freiem mikrovaskulär-anastomosierten Transplantat

25.3X.34 ↔	Vollständige Pelviglossektomie, transoraler Zugang, Rekonstruktion mit freiem mikrovaskulär-anastomosierten Transplantat	83.43.12 ↔	Entnahme eines sonstigen Lappentransplantates mit mikrovaskulärer Anastomosierung aus Muskel oder Faszie
25.3X.44 ↔	Vollständige Pelviglossektomie, transmandibulärer Zugang, Rekonstruktion mit freiem mikrovaskulär-anastomosierten Transplantat	83.82.40 ↔	Transplantation eines sonstigen Lappentransplantates mit mikrovaskulärer Anastomosierung aus Muskel oder Faszie, Kopf und Hals
25.3X.54 ↔	Vollständige Pelviglossomandibulektomie, Rekonstruktion mit freiem mikrovaskulär-anastomosierten Transplantat	83.82.41 ↔	Transplantation eines sonstigen Lappentransplantates mit mikrovaskulärer Anastomosierung aus Muskel oder Faszie, Schulter und Axilla
25.4X.14 ↔	Radikale Glossektomie, transoraler Zugang, Rekonstruktion mit freiem mikrovaskulär-anastomosierten Transplantat	83.82.42 ↔	Transplantation eines sonstigen Lappentransplantates mit mikrovaskulärer Anastomosierung aus Muskel oder Faszie, Oberarm und Ellenbogen
25.4X.24 ↔	Radikale Glossektomie, transmandibulärer Zugang, Rekonstruktion mit freiem mikrovaskulär-anastomosierten Transplantat	83.82.43 ↔	Transplantation eines sonstigen Lappentransplantates mit mikrovaskulärer Anastomosierung aus Muskel oder Faszie, Unterarm
25.4X.34 ↔	Radikale Pelviglossektomie, transoraler Zugang, Rekonstruktion mit freiem mikrovaskulär-anastomosierten Transplantat	83.82.44 ↔	Transplantation eines sonstigen Lappentransplantates mit mikrovaskulärer Anastomosierung aus Muskel oder Faszie, Brustwand, Bauch und Rücken
25.4X.44 ↔	Radikale Pelviglossektomie, transmandibulärer Zugang, Rekonstruktion mit freiem mikrovaskulär-anastomosierten Transplantat	83.82.45 ↔	Transplantation eines sonstigen Lappentransplantates mit mikrovaskulärer Anastomosierung aus Muskel oder Faszie, Leisten- und Genitalregion und Gesäss
25.4X.54 ↔	Radikale Pelviglossomandibulektomie, Rekonstruktion mit freiem mikrovaskulär-anastomosierten Transplantat	83.82.46 ↔	Transplantation eines sonstigen Lappentransplantates mit mikrovaskulärer Anastomosierung aus Muskel oder Faszie, Untere Extremität
27.57.10 ↔	Anbringen eines freien mikrovaskulär-anastomosierten Transplantats an Lippe und Mund	83.82.47 ↔	Transplantation eines sonstigen Lappentransplantates mit mikrovaskulärer Anastomosierung aus Muskel oder Faszie, Andere Lokalisation
27.59.40 ↔	Sonstige plastische Rekonstruktion an Lippe und Mund mit freiem mikrovaskulär-anastomosierten Transplantat	85.K3.09 ↔	Plastische Rekonstruktion an der Mamma mit freiem Haut-Muskel-Lappen mit mikrovaskulärer Anastomosierung, sonstige
29.33.12 ↔	Partielle Pharyngektomie, Rekonstruktion mit freiem mikrovaskulär-anastomosierten Transplantat	85.K3.12 ↔	Mammoplastik mit muskulokutaner Gracilis-Lappenplastik
29.33.21 ↔	Totale Pharyngektomie, Rekonstruktion mit freiem mikrovaskulär-anastomosierten Transplantat, freiem Darmtransplantat oder Magenhochzug	85.K4.09 ↔	Plastische Rekonstruktion der Mamma mit freiem Haut-Fett-Lappen mit mikrovaskulärer Anastomosierung, sonstige
29.4X.12 ↔	Plastische Rekonstruktion am Pharynx, mit mikrovaskulär anastomosiertem Transplantat, Darmtransplantat oder Magenhochzug	85.K4.11 ↔	Mammoplastik mit Deep inferior epigastric perforator flap [DIEP]
30.3X.15 ↔	Vollständige Laryngektomie, Rekonstruktion mit freiem mikrovaskulär-anastomosierten Transplantat	85.K4.12 ↔	Mammoplastik mit Superficial inferior epigastric artery flap [SIEA]
30.4X.15 ↔	Radikale Laryngektomie, mit Pharyngektomie, Rekonstruktion mit freiem mikrovaskulär-anastomosierten Transplantat	85.K4.13 ↔	Mammoplastik mit Superior gluteal artery perforator flap [S-GAP]
30.4X.25 ↔	Radikale Laryngektomie, mit Pharyngektomie und Schilddrüsenresektion, Rekonstruktion mit freiem mikrovaskulär-anastomosierten Transplantat	85.K4.14 ↔	Mammoplastik mit Inferior gluteal artery perforator flap [I-GAP]
40.71.11 ↔	Mikrochirurgische lymphovenöse Anastomosierung	85.K4.15 ↔	Mammoplastik mit Profunda Artery Perforator Flap [PAP]
40.71.21 ↔	Transplantation von Lymphknoten mit mikrovaskulärer Anastomose	86.7D.11 ↔	Plastik mit freiem Lappen mit mikrovaskulärer Anastomosierung, am Kopf
40.71.31 ↔	Transplantation von peripheren Lymphgefäßen mit mikrovaskulärer Anastomose	86.7D.12 ↔	Plastik mit freiem Lappen mit mikrovaskulärer Anastomosierung, am Hals
76.31.20 ↔	Partielle Mandibulektomie, Rekonstruktion mit mikrovaskulär-anastomosiertem Transplantat	86.7D.13 ↔	Plastik mit freiem Lappen mit mikrovaskulärer Anastomosierung, an Schulter und Axilla
76.39.10 ↔	Partielle Ostektomie an anderen Gesichtsschädelknochen, Rekonstruktion mit mikrovaskulär-anastomosiertem Transplantat	86.7D.14 ↔	Plastik mit freiem Lappen mit mikrovaskulärer Anastomosierung, an Oberarm und Ellenbogen
76.41.10 ↔	Totale Mandibulektomie mit gleichzeitiger Rekonstruktion, Rekonstruktion mit mikrovaskulär-anastomosiertem Transplantat	86.7D.15 ↔	Plastik mit freiem Lappen mit mikrovaskulärer Anastomosierung, am Unterarm
76.43.10 ↔	Sonstige Rekonstruktion der Mandibula mit mikrovaskulär-anastomosiertem Transplantat	86.7D.16 ↔	Plastik mit freiem Lappen mit mikrovaskulärer Anastomosierung, an der Hand
76.44.10 ↔	Totale Ostektomie an anderen Gesichtsschädelknochen, Rekonstruktion mit mikrovaskulär-anastomosiertem Transplantat	86.7D.17 ↔	Plastik mit freiem Lappen mit mikrovaskulärer Anastomosierung, an Brustwand und Rücken
76.46.10 ↔	Sonstige Rekonstruktion an anderen Gesichtsschädelknochen mit mikrovaskulär-anastomosiertem Transplantat	86.7D.18 ↔	Plastik mit freiem Lappen mit mikrovaskulärer Anastomosierung, an Bauchregion und Leiste
82.72.21 ↔	Transplantation eines sonstigen Lappentransplantates mit mikrovaskulärer Anastomosierung aus Muskel oder Faszie an der Hand	86.7D.1A ↔	Plastik mit freiem Lappen mit mikrovaskulärer Anastomosierung, am Gesäss
		86.7D.1B ↔	Plastik mit freiem Lappen mit mikrovaskulärer Anastomosierung, an Oberschenkel und Knie

86.7D.1C ↔ Plastik mit freiem Lappen mit mikrovaskulärer Anastomosierung, am Unterschenkel

86.7D.1D ↔ Plastik mit freiem Lappen mit mikrovaskulärer Anastomosierung, am Fuss

ADRG F06**Koronare Bypass-Operation**

Prozedur in Tabelle F06-4

DRG F06A**Koronare Bypass-Operation, mit mehrzeitigen komplexen OR-Prozeduren oder komplizierender Prozedur oder Implantation eines Herzschrittmachers oder mit aufwendigem Gefässeingriff oder komplexer Diagnose mit bestimmtem Eingriff, und Globalinsuffizienz oder bestimmte IntK mit IMCK Aufwandspunkten**

Mehrzeitige komplexe OR-Prozeduren oder Komplizierende Prozeduren oder mindestens eine Prozedur in Tabelle F06-5 und Prozedur in Tabelle F06-6 oder Prozedur in Tabelle F06-7 oder (Komplizierende Prozeduren oder Prozedur in Tabelle F06-8 oder Prozedur in Tabelle F06-9 oder (Hauptdiagnose in Tabelle F06-1 oder Prozedur in Tabelle F06-10) und Prozedur in Tabelle F06-11 oder mindestens eine Prozedur in Tabelle F06-12 und (Hauptdiagnose in Tabelle F06-1 oder mindestens eine Prozedur in Tabelle F06-13)) und (Diagnose in Tabelle F06-2 und Diagnose in Tabelle F06-3 oder Prozedur in mindestens zwei der Tabellen F06-14, F06-15)

DRG F06B**Koronare Bypass-Operation, mit aufwendigem Gefässeingriff oder komplexer Diagnose mit bestimmtem Eingriff oder äusserst schwere CC, mit Globalinsuffizienz**

Komplizierende Prozeduren oder Prozedur in Tabelle F06-8 oder Prozedur in Tabelle F06-9 oder (Hauptdiagnose in Tabelle F06-1 oder Prozedur in Tabelle F06-10) und Prozedur in Tabelle F06-11 oder mindestens eine Prozedur in Tabelle F06-12 und (Hauptdiagnose in Tabelle F06-1 oder mindestens eine Prozedur in Tabelle F06-13) oder (mindestens eine Prozedur in Tabelle F06-16 oder PCCL > 3) und (Diagnose in Tabelle F06-2 und Diagnose in Tabelle F06-3)

DRG F06C**Koronare Bypass-Operation, mit bestimmtem Eingriff oder äusserst schwere CC**

Mindestens eine Prozedur in Tabelle F06-16 oder PCCL > 3

DRG F06D**Koronare Bypass-Operation****Diagnose F06-1**

I21.0	Akuter transmuraler Myokardinfarkt der Vorderwand	I21.9	Akuter Myokardinfarkt, nicht näher bezeichnet
I21.1	Akuter transmuraler Myokardinfarkt der Hinterwand	I22.0	Rezidivierender Myokardinfarkt der Vorderwand
I21.2	Akuter transmuraler Myokardinfarkt an sonstigen Lokalisationen	I22.1	Rezidivierender Myokardinfarkt der Hinterwand
I21.3	Akuter transmuraler Myokardinfarkt an nicht näher bezeichneter Lokalisation	I22.8	Rezidivierender Myokardinfarkt an sonstigen Lokalisationen
I21.4	Akuter subendokardialer Myokardinfarkt	I22.9	Rezidivierender Myokardinfarkt an nicht näher bezeichneter Lokalisation

Prozedur F06-10

35.95 ↔	Revision einer Korrekturoperation am Herzen	35.G3.11 ↔	Revision eines Pulmonalklappenersatzes, über vollständige Sternotomie
35.G0 ↔	Revision eines Herzklappenersatzes, n.n.bez.	35.G3.12 ↔	Revision eines Pulmonalklappenersatzes, über minimalinvasive Thorakotomie (partielle obere Sternotomie, laterale Thorakotomie)
35.G1.11 ↔	Revision eines Aortenklappenersatzes, über vollständige Sternotomie	35.G3.13 ↔	Revision eines Pulmonalklappenersatzes, endovaskulärer Zugang
35.G1.12 ↔	Revision eines Aortenklappenersatzes, über minimalinvasive Thorakotomie (partielle obere Sternotomie, laterale Thorakotomie)	35.G3.14 ↔	Revision eines Pulmonalklappenersatzes, transapikal
35.G1.13 ↔	Revision eines Aortenklappenersatzes, endovaskulärer Zugang	35.G4.11 ↔	Revision eines Trikuspidalklappenersatzes, über vollständige Sternotomie
35.G1.14 ↔	Revision eines Aortenklappenersatzes, transapikal	35.G4.12 ↔	Revision eines Trikuspidalklappenersatzes, über minimalinvasive Thorakotomie (partielle obere Sternotomie, laterale Thorakotomie)
35.G2.11 ↔	Revision eines Mitralklappenersatzes, über vollständige Sternotomie	35.G4.13 ↔	Revision eines Trikuspidalklappenersatzes, endovaskulärer Zugang
35.G2.12 ↔	Revision eines Mitralklappenersatzes, über minimalinvasive Thorakotomie (partielle obere Sternotomie, laterale Thorakotomie)	35.G4.14 ↔	Revision eines Trikuspidalklappenersatzes, transapikal
35.G2.13 ↔	Revision eines Mitralklappenersatzes, endovaskulärer Zugang	35.G9 ↔	Revision eines Herzklappenersatzes, sonstige
35.G2.14 ↔	Revision eines Mitralklappenersatzes, transapikal	36.39.00 ↔	Sonstige Herz-Revaskularisation, n.n.bez.

36.39.11 ↔ Revision eines Koronararterienbypass
 36.39.12 ↔ Neuanlage eines Koronararterienbypass

36.39.13 ↔ Transposition von Koronararterien
 36.39.99 ↔ Sonstige Herz-Revaskularisation, sonstige

Prozedur F06-11

37.33.00 ↔ Exzision oder Destruktion von anderer Läsion oder Gewebe des Herzens, offener Zugang, n.n.bez.
 37.33.10 ↔ Exzision oder Destruktion am Reizleitungssystem, offener Zugang, n.n.bez.
 37.33.11 ↔ Exzision oder Destruktion am Reizleitungssystem, offener Zugang, ablativ Massnahmen bei Tachyarrhythmie
 37.33.19 ↔ Exzision oder Destruktion am Reizleitungssystem, offener Zugang, sonstige

37.33.20 ↔ Exzision von anderer Läsion oder Gewebe des Herzens, offener Zugang
 37.33.30 ↔ Destruktion von anderer Läsion oder Gewebe des Herzens, offener Zugang
 37.33.99 ↔ Exzision oder Destruktion von anderer Läsion oder Gewebe des Herzens, offener Zugang, sonstige

Prozedur F06-12

00.66.00 ↔ Perkutan-transluminale Koronarangioplastik [PTCA] oder koronare Atherektomie, n.n.bez.
 00.66.09 ↔ Perkutan-transluminale Koronarangioplastik [PTCA] oder koronare Atherektomie, sonstige
 00.66.10 ↔ Perkutan-transluminale Verschluss einer Fistel der Herzkranzgefässe
 00.66.20 ↔ Koronarangioplastik [PTCA], mit Ballons, n.n.bez.
 00.66.21 ↔ Koronarangioplastik [PTCA] mit medikamentenfreisetzenden Ballons
 00.66.22 ↔ Koronarangioplastik [PTCA] mit Antikörperbeschichteten Ballons
 00.66.29 ↔ Koronarangioplastik [PTCA], mit Ballons, sonstige
 00.66.30 ↔ Koronarangioplastik [PTCA] durch Rotablation
 00.66.31 ↔ Perkutan-transluminale Gefässintervention an den Koronarien mittels Laser-Angioplastie
 00.66.32 ↔ Perkutan-transluminale Gefässintervention an den Koronarien mittels Atherektomie
 00.66.33 ↔ Perkutan-transluminale Gefässintervention an den Koronarien mittels Fremdkörperentfernung
 00.66.36 ↔ Perkutan-transluminale Gefässintervention an den Koronarien mittels Thrombektomie
 00.66.37 ↔ Perkutan-transluminale Gefässintervention an den Koronarien mittels Lithotripsie
 00.66.3A ↔ Perkutan-transluminale Gefässintervention an den Koronarien über die Kollaterale des entsprechenden Gefässes
 00.66.40 ↔ Selektive Embolisation von Koronarien, n.n.bez.
 00.66.41 ↔ Selektive Embolisation von Koronarien mit Coils
 00.66.42 ↔ Selektive Embolisation von Koronarien mit embolisierenden (ablösbaren) Ballons
 00.66.43 ↔ Selektive Embolisation von Koronarien mit Schirmen
 00.66.44 ↔ Selektive Embolisation von Koronarien mit Plugs
 00.66.49 ↔ Selektive Embolisation von Koronarien, sonstige
 35.B0 ↔ Klappensprengung, n.n.bez.
 35.B1.11 ↔ Sprengung der Aortenklappe, endovaskulärer Zugang
 35.B1.12 ↔ Sprengung der Mitralklappe, endovaskulärer Zugang
 35.B1.13 ↔ Sprengung der Pulmonalklappe, endovaskulärer Zugang
 35.B1.14 ↔ Sprengung der Trikuspidalklappe, endovaskulärer Zugang
 35.B9 ↔ Klappensprengung, sonstige
 35.C2.13 ↔ Segelrekonstruktion der Mitralklappe, endovaskulärer Zugang
 35.C2.14 ↔ Segelrekonstruktion der Mitralklappe kathetergesteuert, transapikal
 35.C3.13 ↔ Taschenrekonstruktion der Pulmonalklappe, endovaskulärer Zugang
 35.C3.14 ↔ Taschenrekonstruktion der Pulmonalklappe kathetergesteuert, transapikal
 35.C4.13 ↔ Segelrekonstruktion der Trikuspidalklappe, endovaskulärer Zugang

35.C4.14 ↔ Segelrekonstruktion der Trikuspidalklappe kathetergesteuert, transapikal
 35.D2.21 ↔ Anuloplastik der Mitralklappe, transarteriell
 35.D2.22 ↔ Anuloplastik der Mitralklappe, transvenös
 35.D2.23 ↔ Anuloplastik der Mitralklappe, über den Koronarsinus
 35.E1.00 ↔ Valvuloplastik der Aortenklappe, n.n.bez.
 35.E1.09 ↔ Valvuloplastik der Aortenklappe, sonstige
 35.E1.13 ↔ Valvuloplastik der Aortenklappe, endovaskulärer Zugang
 35.E1.14 ↔ Valvuloplastik der Aortenklappe kathetergesteuert, transapikal
 35.E2.00 ↔ Valvuloplastik der Mitralklappe, n.n.bez.
 35.E2.09 ↔ Valvuloplastik der Mitralklappe, sonstige
 35.E2.13 ↔ Valvuloplastik der Mitralklappe, endovaskulärer Zugang, transarteriell
 35.E2.14 ↔ Valvuloplastik der Mitralklappe, endovaskulärer Zugang, transvenös
 35.E2.15 ↔ Valvuloplastik der Mitralklappe kathetergesteuert, transapikal
 35.E3.00 ↔ Valvuloplastik der Pulmonalklappe, n.n.bez.
 35.E3.09 ↔ Valvuloplastik der Pulmonalklappe, sonstige
 35.E3.13 ↔ Valvuloplastik der Pulmonalklappe, endovaskulärer Zugang
 35.E3.14 ↔ Valvuloplastik der Pulmonalklappe kathetergesteuert, transapikal
 35.E4.00 ↔ Valvuloplastik der Trikuspidalklappe, n.n.bez.
 35.E4.09 ↔ Valvuloplastik der Trikuspidalklappe, sonstige
 35.E4.14 ↔ Valvuloplastik der Trikuspidalklappe kathetergesteuert, transapikal
 35.E4.15 ↔ Valvuloplastik der Trikuspidalklappe, endovaskulärer Zugang, transarteriell
 35.E4.16 ↔ Valvuloplastik der Trikuspidalklappe, endovaskulärer Zugang, transvenös
 37.21 †↔ Rechtsherzkatheter
 37.22 †↔ Linksherzkatheter
 37.23 †↔ Kombiniertes Rechts- und Linksherzkatheter
 37.28 †↔ Intrakardiale Echokardiographie [IKE]
 37.2A.11 †↔ Intravaskuläre Bildgebung der Koronargefässe mittels Ultraschall
 37.2A.12 †↔ Intravaskuläre Bildgebung der Koronargefässe mittels optischer Kohärenztomographie
 37.2A.19 †↔ Intravaskuläre Bildgebung der Koronargefässe, sonstige
 37.2A.20 †↔ Invasive intravaskuläre Koronardiagnostik mittels Katheter, n.n.bez.
 37.2A.21 †↔ Invasive intravaskuläre Koronardiagnostik mittels Katheter, Druckmessung
 37.2A.29 †↔ Invasive intravaskuläre Koronardiagnostik mittels Katheter, sonstige
 37.2A.99 †↔ Intravaskuläre Koronardiagnostik, sonstige

37.34.00 †↔	Exzision oder Destruktion von anderer Läsion oder Gewebe des Herzens, sonstiger Zugang, n.n.bez.	88.43 †↔	Arteriographie der Pulmonalarterien
37.34.09 †↔	Exzision oder Destruktion von anderer Läsion oder Gewebe des Herzens, sonstiger Zugang, sonstige	88.50 †↔	Angiokardiographie, n.n.bez.
37.9B.13 ↔	Entfernung von Implantaten am Herzen, perkutan-transluminal	88.52 †↔	Angiokardiographie von Strukturen des rechten Herzens
37.9C.11 †↔	Transseptale Katheteruntersuchung des linken Herzens	88.53 †↔	Angiokardiographie von Strukturen des linken Herzens
37.9C.19 †↔	Transseptale Katheteruntersuchung des Herzens, sonstige	88.54 †↔	Kombinierte Angiokardiographie des rechten und linken Herzens
37.9C.21 †↔	Kathetertechnische transseptale Punktion am Herzen	88.55 †↔	Koronare Arteriographie mit einem einzigen Katheter
37.9C.29 †↔	Kathetertechnischer transseptaler Eingriff am Herzen, sonstige	88.56 †↔	Koronare Arteriographie mit zwei Kathetern
		88.57 †↔	Sonstige und nicht näher bezeichnete koronare Arteriographie

Prozedur F06-13

35.95 ↔	Revision einer Korrekturoperation am Herzen	35.G4.12 ↔	Revision eines Trikuspidalklappenersatzes, über minimalinvasive Thorakotomie (partielle obere Sternotomie, laterale Thorakotomie)
35.G0 ↔	Revision eines Herzklappenersatzes, n.n.bez.	35.G4.13 ↔	Revision eines Trikuspidalklappenersatzes, endovaskulärer Zugang
35.G1.11 ↔	Revision eines Aortenklappenersatzes, über vollständige Sternotomie	35.G4.14 ↔	Revision eines Trikuspidalklappenersatzes, transapikal
35.G1.12 ↔	Revision eines Aortenklappenersatzes, über minimalinvasive Thorakotomie (partielle obere Sternotomie, laterale Thorakotomie)	35.G9 ↔	Revision eines Herzklappenersatzes, sonstige
35.G1.13 ↔	Revision eines Aortenklappenersatzes, endovaskulärer Zugang	36.39.00 ↔	Sonstige Herz-Revaskularisation, n.n.bez.
35.G1.14 ↔	Revision eines Aortenklappenersatzes, transapikal	36.39.11 ↔	Revision eines Koronararterienbypass
35.G2.11 ↔	Revision eines Mitralklappenersatzes, über vollständige Sternotomie	36.39.12 ↔	Neuanlage eines Koronararterienbypass
35.G2.12 ↔	Revision eines Mitralklappenersatzes, über minimalinvasive Thorakotomie (partielle obere Sternotomie, laterale Thorakotomie)	36.39.13 ↔	Transposition von Koronararterien
35.G2.13 ↔	Revision eines Mitralklappenersatzes, endovaskulärer Zugang	36.39.99 ↔	Sonstige Herz-Revaskularisation, sonstige
35.G2.14 ↔	Revision eines Mitralklappenersatzes, transapikal	37.33.00 ↔	Exzision oder Destruktion von anderer Läsion oder Gewebe des Herzens, offener Zugang, n.n.bez.
35.G3.11 ↔	Revision eines Pulmonalklappenersatzes, über vollständige Sternotomie	37.33.10 ↔	Exzision oder Destruktion am Reizleitungssystem, offener Zugang, n.n.bez.
35.G3.12 ↔	Revision eines Pulmonalklappenersatzes, über minimalinvasive Thorakotomie (partielle obere Sternotomie, laterale Thorakotomie)	37.33.11 ↔	Exzision oder Destruktion am Reizleitungssystem, offener Zugang, ablativ Massnahmen bei Tachyarrhythmie
35.G3.13 ↔	Revision eines Pulmonalklappenersatzes, endovaskulärer Zugang	37.33.19 ↔	Exzision oder Destruktion am Reizleitungssystem, offener Zugang, sonstige
35.G3.14 ↔	Revision eines Pulmonalklappenersatzes, transapikal	37.33.20 ↔	Exzision von anderer Läsion oder Gewebe des Herzens, offener Zugang
35.G4.11 ↔	Revision eines Trikuspidalklappenersatzes, über vollständige Sternotomie	37.33.30 ↔	Destruktion von anderer Läsion oder Gewebe des Herzens, offener Zugang
		37.33.99 ↔	Exzision oder Destruktion von anderer Läsion oder Gewebe des Herzens, offener Zugang, sonstige

Prozedur F06-14

99.B7.13 †↔	Intensivmedizinische Komplexbehandlung, 185 bis 360 Aufwandspunkte	99.B7.14 †↔	Intensivmedizinische Komplexbehandlung, 361 bis 552 Aufwandspunkte
-------------	--------------------------------------------------------------------	-------------	--------------------------------------------------------------------

Prozedur F06-15

99.B8.13 †↔	IMC-Komplexbehandlung des Erwachsenen, 185 bis 360 Aufwandspunkte	99.B8.14 †↔	IMC-Komplexbehandlung des Erwachsenen, 361 bis 552 Aufwandspunkte
-------------	-------------------------------------------------------------------	-------------	-------------------------------------------------------------------

Prozedur F06-16

00.66.00 ↔	Perkutan-transluminale Koronarangioplastik [PTCA] oder koronare Atherektomie, n.n.bez.	00.66.22 ↔	Koronarangioplastik [PTCA] mit Antikörperbeschichteten Ballons
00.66.09 ↔	Perkutan-transluminale Koronarangioplastik [PTCA] oder koronare Atherektomie, sonstige	00.66.29 ↔	Koronarangioplastik [PTCA], mit Ballons, sonstige
00.66.10 ↔	Perkutan-transluminale Verschluss einer Fistel der Herzkranzgefäße	00.66.30 ↔	Koronarangioplastik [PTCA] durch Rotablation
00.66.20 ↔	Koronarangioplastik [PTCA], mit Ballons, n.n.bez.	00.66.31 ↔	Perkutan-transluminale Gefässintervention an den Koronarien mittels Laser-Angioplastie
00.66.21 ↔	Koronarangioplastik [PTCA] mit medikamentenfreisetzenden Ballons	00.66.32 ↔	Perkutan-transluminale Gefässintervention an den Koronarien mittels Atherektomie
		00.66.33 ↔	Perkutan-transluminale Gefässintervention an den Koronarien mittels Fremdkörperentfernung

00.66.36 ↔	Perkutan-transluminale Gefäßintervention an den Koronarien mittels Thrombektomie	35.E4.16 ↔	Valvuloplastik der Trikuspidalklappe, endovaskulärer Zugang, transvenös
00.66.37 ↔	Perkutan-transluminale Gefäßintervention an den Koronarien mittels Lithotripsie	37.21 †↔	Rechtsherzkatheter
00.66.3A ↔	Perkutan-transluminale Gefäßintervention an den Koronarien über die Kollateralen des entsprechenden Gefäßes	37.22 †↔	Linksherzkatheter
00.66.40 ↔	Selektive Embolisation von Koronarien, n.n.bez.	37.23 †↔	Kombinierter Rechts- und Linksherzkatheter
00.66.41 ↔	Selektive Embolisation von Koronarien mit Coils	37.28 †↔	Intrakardiale Echokardiographie [IKE]
00.66.42 ↔	Selektive Embolisation von Koronarien mit embolisierenden (ablösbaren) Ballons	37.2A.11 †↔	Intravaskuläre Bildgebung der Koronargefäße mittels Ultraschall
00.66.43 ↔	Selektive Embolisation von Koronarien mit Schirmen	37.2A.12 †↔	Intravaskuläre Bildgebung der Koronargefäße mittels optischer Kohärenztomographie
00.66.44 ↔	Selektive Embolisation von Koronarien mit Plugs	37.2A.19 †↔	Intravaskuläre Bildgebung der Koronargefäße, sonstige
00.66.49 ↔	Selektive Embolisation von Koronarien, sonstige	37.2A.20 †↔	Invasive intravaskuläre Koronardiagnostik mittels Katheter, n.n.bez.
35.B0 ↔	Klappensprengung, n.n.bez.	37.2A.21 †↔	Invasive intravaskuläre Koronardiagnostik mittels Katheter, Druckmessung
35.B1.11 ↔	Sprengung der Aortenklappe, endovaskulärer Zugang	37.2A.29 †↔	Invasive intravaskuläre Koronardiagnostik mittels Katheter, sonstige
35.B1.12 ↔	Sprengung der Mitralklappe, endovaskulärer Zugang	37.2A.99 †↔	Intravaskuläre Koronardiagnostik, sonstige
35.B1.13 ↔	Sprengung der Pulmonalklappe, endovaskulärer Zugang	37.33.00 ↔	Exzision oder Destruktion von anderer Läsion oder Gewebe des Herzens, offener Zugang, n.n.bez.
35.B1.14 ↔	Sprengung der Trikuspidalklappe, endovaskulärer Zugang	37.33.10 ↔	Exzision oder Destruktion am Reizleitungssystem, offener Zugang, n.n.bez.
35.B9 ↔	Klappensprengung, sonstige	37.33.11 ↔	Exzision oder Destruktion am Reizleitungssystem, offener Zugang, ablativ Massnahmen bei Tachyarrhythmie
35.C2.13 ↔	Segelrekonstruktion der Mitralklappe, endovaskulärer Zugang	37.33.19 ↔	Exzision oder Destruktion am Reizleitungssystem, offener Zugang, sonstige
35.C2.14 ↔	Segelrekonstruktion der Mitralklappe kathetergesteuert, transapikal	37.33.20 ↔	Exzision von anderer Läsion oder Gewebe des Herzens, offener Zugang
35.C3.13 ↔	Taschenrekonstruktion der Pulmonalklappe, endovaskulärer Zugang	37.33.30 ↔	Destruktion von anderer Läsion oder Gewebe des Herzens, offener Zugang
35.C3.14 ↔	Taschenrekonstruktion der Pulmonalklappe kathetergesteuert, transapikal	37.33.99 ↔	Exzision oder Destruktion von anderer Läsion oder Gewebe des Herzens, offener Zugang, sonstige
35.C4.13 ↔	Segelrekonstruktion der Trikuspidalklappe, endovaskulärer Zugang	37.34.00 †↔	Exzision oder Destruktion von anderer Läsion oder Gewebe des Herzens, sonstiger Zugang, n.n.bez.
35.C4.14 ↔	Segelrekonstruktion der Trikuspidalklappe kathetergesteuert, transapikal	37.34.09 †↔	Exzision oder Destruktion von anderer Läsion oder Gewebe des Herzens, sonstiger Zugang, sonstige
35.D2.21 ↔	Anuloplastik der Mitralklappe, transarteriell	37.9B.13 ↔	Entfernung von Implantaten am Herzen, perkutan-transluminal
35.D2.22 ↔	Anuloplastik der Mitralklappe, transvenös	37.9C.11 †↔	Transseptale Katheteruntersuchung des linken Herzens
35.D2.23 ↔	Anuloplastik der Mitralklappe, über den Koronarsinus	37.9C.19 †↔	Transseptale Katheteruntersuchung des Herzens, sonstige
35.E1.00 ↔	Valvuloplastik der Aortenklappe, n.n.bez.	37.9C.21 †↔	Kathetertechnische transseptale Punktion am Herzen
35.E1.09 ↔	Valvuloplastik der Aortenklappe, sonstige	37.9C.29 †↔	Kathetertechnischer transseptaler Eingriff am Herzen, sonstige
35.E1.13 ↔	Valvuloplastik der Aortenklappe, endovaskulärer Zugang	38.6A †↔	Endoskopische Exzision eines Blutgefäßes zur Transplantation
35.E1.14 ↔	Valvuloplastik der Aortenklappe kathetergesteuert, transapikal	88.43 †↔	Arteriographie der Pulmonalarterien
35.E2.00 ↔	Valvuloplastik der Mitralklappe, n.n.bez.	88.50 †↔	Angiokardiographie, n.n.bez.
35.E2.09 ↔	Valvuloplastik der Mitralklappe, sonstige	88.52 †↔	Angiokardiographie von Strukturen des rechten Herzens
35.E2.13 ↔	Valvuloplastik der Mitralklappe, endovaskulärer Zugang, transarteriell	88.53 †↔	Angiokardiographie von Strukturen des linken Herzens
35.E2.14 ↔	Valvuloplastik der Mitralklappe, endovaskulärer Zugang, transvenös	88.54 †↔	Kombinierte Angiokardiographie des rechten und linken Herzens
35.E2.15 ↔	Valvuloplastik der Mitralklappe kathetergesteuert, transapikal	88.55 †↔	Koronare Arteriographie mit einem einzigen Katheter
35.E3.00 ↔	Valvuloplastik der Pulmonalklappe, n.n.bez.	88.56 †↔	Koronare Arteriographie mit zwei Kathetern
35.E3.09 ↔	Valvuloplastik der Pulmonalklappe, sonstige	88.57 †↔	Sonstige und nicht näher bezeichnete koronare Arteriographie
35.E3.13 ↔	Valvuloplastik der Pulmonalklappe, endovaskulärer Zugang		
35.E3.14 ↔	Valvuloplastik der Pulmonalklappe kathetergesteuert, transapikal		
35.E4.00 ↔	Valvuloplastik der Trikuspidalklappe, n.n.bez.		
35.E4.09 ↔	Valvuloplastik der Trikuspidalklappe, sonstige		
35.E4.14 ↔	Valvuloplastik der Trikuspidalklappe kathetergesteuert, transapikal		
35.E4.15 ↔	Valvuloplastik der Trikuspidalklappe, endovaskulärer Zugang, transarteriell		

Diagnose F06-2

I50.01 Sekundäre Rechtsherzinsuffizienz

Diagnose F06-3

I50.13 Linksherzinsuffizienz: Mit Beschwerden bei leichter Belastung

I50.14 Linksherzinsuffizienz: Mit Beschwerden in Ruhe

Prozedur F06-4

- 36.03.00 ↔ Koronarangioplastik am offenen Thorax, n.n.bez.
 36.03.09 ↔ Koronarangioplastik am offenen Thorax, sonstige
 36.03.11 ↔ Enderarteriektomie von Koronararterien, offen chirurgisch
 36.03.12 ↔ Enderarteriektomie von Koronararterien mit Patch Graft, offen chirurgisch
 36.03.21 ↔ Enderarteriektomie von Koronararterien, offen chirurgisch, mit Implantation von Stents ohne Medikamentenfreisetzung, in einer Koronararterie
 36.03.22 ↔ Enderarteriektomie von Koronararterien, offen chirurgisch, mit Implantation von Stents ohne Medikamentenfreisetzung, in mehreren Koronararterien
 36.03.31 ↔ Enderarteriektomie von Koronararterien, offen chirurgisch, mit Implantation von selbstexpandierenden Stents ohne Medikamentenfreisetzung, in einer Koronararterie
 36.03.32 ↔ Enderarteriektomie von Koronararterien, offen chirurgisch, mit Implantation von selbstexpandierenden Stents ohne Medikamentenfreisetzung, in mehreren Koronararterien
 36.03.41 ↔ Enderarteriektomie von Koronararterien, offen chirurgisch, mit Implantation eines Bifurkationsstents, ohne Medikamentenfreisetzung
 36.03.51 ↔ Enderarteriektomie von Koronararterien, offen chirurgisch, mit Implantation von Stents mit Medikamentenfreisetzung, in einer Koronararterie
 36.03.52 ↔ Enderarteriektomie von Koronararterien, offen chirurgisch, mit Implantation von Stents mit Medikamentenfreisetzung, in mehreren Koronararterien
 36.03.61 ↔ Enderarteriektomie von Koronararterien, offen chirurgisch, mit Implantation von selbstexpandierenden Stents mit Medikamentenfreisetzung, in einer Koronararterie
 36.03.62 ↔ Enderarteriektomie von Koronararterien, offen chirurgisch, mit Implantation von selbstexpandierenden Stents mit Medikamentenfreisetzung, in mehreren Koronararterien
 36.03.71 ↔ Enderarteriektomie von Koronararterien, offen chirurgisch, mit Implantation eines Bifurkationsstents mit Medikamentenfreisetzung
 36.03.81 ↔ Enderarteriektomie von Koronararterien, offen chirurgisch, mit Implantation von beschichteten Stents in einer Koronararterie
 36.03.82 ↔ Enderarteriektomie von Koronararterien, offen chirurgisch, mit Implantation von beschichteten Stents in mehreren Koronararterien
 36.10 ↔ Aortokoronarer Bypass zur Myokard-Revaskularisation, n.n.bez.
 36.11.00 ↔ Einfacher (aorto)koronarer Bypass, nach Technik und Material, n.n.bez.
 36.11.21 ↔ Einfacher (aorto)koronarer Bypass, offen chirurgisch (Thorakotomie, Minithorakotomie, Sternotomie), mit autogener Arterie, A. radialis
 36.11.22 ↔ Einfacher (aorto)koronarer Bypass, offen chirurgisch (Thorakotomie, Minithorakotomie, Sternotomie), mit autogener Arterie, A. mammaria interna (A. thoracica interna)
 36.11.23 ↔ Einfacher (aorto)koronarer Bypass, offen chirurgisch (Thorakotomie, Minithorakotomie, Sternotomie), mit autogener Arterie, freies A. mammaria interna [A. thoracica interna] Transplantat [IMA-Transplantat]
 36.11.24 ↔ Einfacher (aorto)koronarer Bypass, offen chirurgisch (Thorakotomie, Minithorakotomie, Sternotomie), mit autogener Arterie, A. abdominalis
 36.11.25 ↔ Einfacher (aorto)koronarer Bypass, offen chirurgisch (Thorakotomie, Minithorakotomie, Sternotomie), mit autogener Arterie, sonstige Arterie
 36.11.26 ↔ Einfacher (aorto)koronarer Bypass, offen chirurgisch (Thorakotomie, Minithorakotomie, Sternotomie), mit autogener Vene, ohne externes Stabilisierungsnetz
 36.11.27 ↔ Einfacher (aorto)koronarer Bypass, offen chirurgisch (Thorakotomie, Minithorakotomie, Sternotomie), mit autogener Vene, mit externem Stabilisierungsnetz
 36.11.28 ↔ Einfacher (aorto)koronarer Bypass, offen chirurgisch (Thorakotomie, Minithorakotomie, Sternotomie), mit Xenotransplantat
 36.11.2A ↔ Einfacher (aorto)koronarer Bypass, offen chirurgisch (Thorakotomie, Minithorakotomie, Sternotomie), mit Gefäßprothese
 36.11.31 ↔ Einfacher (aorto)koronarer Bypass, minimalinvasiv, mit autogener Arterie, A. radialis
 36.11.32 ↔ Einfacher (aorto)koronarer Bypass, minimalinvasiv, mit autogener Arterie, A. mammaria interna (A. thoracica interna)
 36.11.33 ↔ Einfacher (aorto)koronarer Bypass, minimalinvasiv, mit autogener Arterie, freies A. mammaria interna [A. thoracica interna] Transplantat [IMA-Transplantat]
 36.11.34 ↔ Einfacher (aorto)koronarer Bypass, minimalinvasiv, mit autogener Arterie, A. abdominalis
 36.11.35 ↔ Einfacher (aorto)koronarer Bypass, minimalinvasiv, mit autogener Arterie, sonstige Arterie
 36.11.36 ↔ Einfacher (aorto)koronarer Bypass, minimalinvasiv, mit autogener Vene, ohne externes Stabilisierungsnetz
 36.11.37 ↔ Einfacher (aorto)koronarer Bypass, minimalinvasiv, mit autogener Vene, mit externem Stabilisierungsnetz
 36.11.38 ↔ Einfacher (aorto)koronarer Bypass, minimalinvasiv, mit Xenotransplantat
 36.11.3A ↔ Einfacher (aorto)koronarer Bypass, minimalinvasiv, mit Gefäßprothese
 36.11.99 ↔ Einfacher (aorto)koronarer Bypass, nach Technik und Material, sonstige
 36.12.00 ↔ Zweifacher (aorto)koronarer Bypass, nach Technik und Material, n.n.bez.
 36.12.21 ↔ Zweifacher (aorto)koronarer Bypass, offen chirurgisch (Thorakotomie, Minithorakotomie, Sternotomie), mit autogener Arterie, A. radialis

- 36.12.22 ↔ Zweifacher (aorto)koronarer Bypass, offen chirurgisch (Thorakotomie, Minithorakotomie, Sternotomie), mit autogener Arterie, A. mammaria interna (A. thoracica interna)
- 36.12.23 ↔ Zweifacher (aorto)koronarer Bypass, offen chirurgisch (Thorakotomie, Minithorakotomie, Sternotomie), mit autogener Arterie, freies A. mammaria interna [A. thoracica interna] Transplantat [IMA-Transplantat]
- 36.12.24 ↔ Zweifacher (aorto)koronarer Bypass, offen chirurgisch (Thorakotomie, Minithorakotomie, Sternotomie), mit autogener Arterie, A. abdominalis
- 36.12.25 ↔ Zweifacher (aorto)koronarer Bypass, offen chirurgisch (Thorakotomie, Minithorakotomie, Sternotomie), mit autogener Arterie, sonstige Arterie
- 36.12.26 ↔ Zweifacher (aorto)koronarer Bypass, offen chirurgisch (Thorakotomie, Minithorakotomie, Sternotomie), mit autogener Vene, ohne externes Stabilisierungsnetz
- 36.12.27 ↔ Zweifacher (aorto)koronarer Bypass, offen chirurgisch (Thorakotomie, Minithorakotomie, Sternotomie), mit autogener Vene, mit externem Stabilisierungsnetz
- 36.12.28 ↔ Zweifacher (aorto)koronarer Bypass, offen chirurgisch (Thorakotomie, Minithorakotomie, Sternotomie), mit Xenotransplantat
- 36.12.2A ↔ Zweifacher (aorto)koronarer Bypass, offen chirurgisch (Thorakotomie, Minithorakotomie, Sternotomie), mit Gefäßprothese
- 36.12.31 ↔ Zweifacher (aorto)koronarer Bypass, minimalinvasiv, mit autogener Arterie, A. radialis
- 36.12.32 ↔ Zweifacher (aorto)koronarer Bypass, minimalinvasiv, mit autogener Arterie, A. mammaria interna [A. thoracica interna]
- 36.12.33 ↔ Zweifacher (aorto)koronarer Bypass, minimalinvasiv, mit autogener Arterie, freies A. mammaria interna [A. thoracica interna] Transplantat [IMA-Transplantat]
- 36.12.34 ↔ Zweifacher (aorto)koronarer Bypass, minimalinvasiv, mit autogener Arterie, A. abdominalis
- 36.12.35 ↔ Zweifacher (aorto)koronarer Bypass, minimalinvasiv, mit autogener Arterie, sonstige Arterie
- 36.12.36 ↔ Zweifacher (aorto)koronarer Bypass, minimalinvasiv, mit autogener Vene, ohne externes Stabilisierungsnetz
- 36.12.37 ↔ Zweifacher (aorto)koronarer Bypass, minimalinvasiv, mit autogener Vene, mit externem Stabilisierungsnetz
- 36.12.38 ↔ Zweifacher (aorto)koronarer Bypass, minimalinvasiv, mit Xenotransplantat
- 36.12.3A ↔ Zweifacher (aorto)koronarer Bypass, minimalinvasiv, mit Gefäßprothese
- 36.12.99 ↔ Zweifacher (aorto)koronarer Bypass, nach Material und Technik, sonstige
- 36.13.00 ↔ Dreifacher (aorto)koronarer Bypass, nach Technik und Material, n.n.bez.
- 36.13.21 ↔ Dreifacher (aorto)koronarer Bypass, offen chirurgisch (Thorakotomie, Minithorakotomie, Sternotomie), mit autogener Arterie, A. radialis
- 36.13.22 ↔ Dreifacher (aorto)koronarer Bypass, offen chirurgisch (Thorakotomie, Minithorakotomie, Sternotomie), mit autogener Arterie, A. mammaria interna (A. thoracica interna)
- 36.13.23 ↔ Dreifacher (aorto)koronarer Bypass, offen chirurgisch (Thorakotomie, Minithorakotomie, Sternotomie), mit autogener Arterie, freies A. mammaria interna [A. thoracica interna] Transplantat [IMA-Transplantat]
- 36.13.24 ↔ Dreifacher (aorto)koronarer Bypass, offen chirurgisch (Thorakotomie, Minithorakotomie, Sternotomie), mit autogener Arterie, A. abdominalis
- 36.13.25 ↔ Dreifacher (aorto)koronarer Bypass, offen chirurgisch (Thorakotomie, Minithorakotomie, Sternotomie), mit autogener Arterie, sonstige Arterie
- 36.13.26 ↔ Dreifacher (aorto)koronarer Bypass, offen chirurgisch (Thorakotomie, Minithorakotomie, Sternotomie), mit autogener Vene, ohne externes Stabilisierungsnetz
- 36.13.27 ↔ Dreifacher (aorto)koronarer Bypass, offen chirurgisch (Thorakotomie, Minithorakotomie, Sternotomie), mit autogener Vene, mit externem Stabilisierungsnetz
- 36.13.28 ↔ Dreifacher (aorto)koronarer Bypass, offen chirurgisch (Thorakotomie, Minithorakotomie, Sternotomie), mit Xenotransplantat
- 36.13.2A ↔ Dreifacher (aorto)koronarer Bypass, offen chirurgisch (Thorakotomie, Minithorakotomie, Sternotomie), mit Gefäßprothese
- 36.13.31 ↔ Dreifacher (aorto)koronarer Bypass, minimalinvasiv, mit autogener Arterie, A. radialis
- 36.13.32 ↔ Dreifacher (aorto)koronarer Bypass, minimalinvasiv, mit autogener Arterie, A. mammaria interna (A. thoracica interna)
- 36.13.33 ↔ Dreifacher (aorto)koronarer Bypass, minimalinvasiv, mit autogener Arterie, freies A. mammaria interna [A. thoracica interna] Transplantat [IMA-Transplantat]
- 36.13.34 ↔ Dreifacher (aorto)koronarer Bypass, minimalinvasiv, mit autogener Arterie, A. abdominalis
- 36.13.35 ↔ Dreifacher (aorto)koronarer Bypass, minimalinvasiv, mit autogener Arterie, sonstige Arterie
- 36.13.36 ↔ Dreifacher (aorto)koronarer Bypass, minimalinvasiv, mit autogener Vene, ohne externes Stabilisierungsnetz
- 36.13.37 ↔ Dreifacher (aorto)koronarer Bypass, minimalinvasiv, mit autogener Vene, mit externem Stabilisierungsnetz
- 36.13.38 ↔ Dreifacher (aorto)koronarer Bypass, minimalinvasiv, mit Xenotransplantat
- 36.13.3A ↔ Dreifacher (aorto)koronarer Bypass, minimalinvasiv, mit Gefäßprothese
- 36.13.99 ↔ Dreifacher (aorto)koronarer Bypass, nach Technik und Material, sonstige
- 36.18.00 ↔ Vierfacher (aorto)koronarer Bypass, nach Technik und Material, n.n.bez.
- 36.18.11 ↔ Vierfacher (aorto)koronarer Bypass, offen chirurgisch (Thorakotomie, Minithorakotomie, Sternotomie), mit autogener Arterie, A. radialis
- 36.18.12 ↔ Vierfacher (aorto)koronarer Bypass, offen chirurgisch (Thorakotomie, Minithorakotomie, Sternotomie), mit autogener Arterie, A. mammaria interna [A. thoracica interna]
- 36.18.13 ↔ Vierfacher (aorto)koronarer Bypass, offen chirurgisch (Thorakotomie, Minithorakotomie, Sternotomie), mit autogener Arterie, freies A. mammaria interna [A. thoracica interna] Transplantat [IMA-Transplantat]
- 36.18.14 ↔ Vierfacher (aorto)koronarer Bypass, offen chirurgisch (Thorakotomie, Minithorakotomie, Sternotomie), mit autogener Arterie, A. abdominalis
- 36.18.15 ↔ Vierfacher (aorto)koronarer Bypass, offen chirurgisch (Thorakotomie, Minithorakotomie, Sternotomie), mit autogener Arterie, sonstige Arterie
- 36.18.16 ↔ Vierfacher (aorto)koronarer Bypass, offen chirurgisch (Thorakotomie, Minithorakotomie, Sternotomie), mit autogener Vene, ohne externes Stabilisierungsnetz
- 36.18.17 ↔ Vierfacher (aorto)koronarer Bypass, offen chirurgisch (Thorakotomie, Minithorakotomie, Sternotomie), mit autogener Vene, mit externem Stabilisierungsnetz

- 36.18.18 ↔ Vierfacher (aorto)koronarer Bypass, offen chirurgisch (Thorakotomie, Minithorakotomie, Sternotomie), mit Xenotransplantat
- 36.18.1A ↔ Vierfacher (aorto)koronarer Bypass, offen chirurgisch (Thorakotomie, Minithorakotomie, Sternotomie), mit Gefäßprothese
- 36.18.21 ↔ Vierfacher (aorto)koronarer Bypass, minimalinvasiv, mit autogener Arterie, A. radialis
- 36.18.22 ↔ Vierfacher (aorto)koronarer Bypass, minimalinvasiv, mit autogener Arterie, A. mammaria interna [A. thoracica interna]
- 36.18.23 ↔ Vierfacher (aorto)koronarer Bypass, minimalinvasiv, mit autogener Arterie, freies A. mammaria interna [A. thoracica interna] Transplantat [IMA-Transplantat]
- 36.18.24 ↔ Vierfacher (aorto)koronarer Bypass, minimalinvasiv, mit autogener Arterie, A. abdominalis
- 36.18.25 ↔ Vierfacher (aorto)koronarer Bypass, minimalinvasiv, mit autogener Arterie, sonstige Arterie
- 36.18.26 ↔ Vierfacher (aorto)koronarer Bypass, minimalinvasiv, mit autogener Vene, ohne externes Stabilisierungsnetz
- 36.18.27 ↔ Vierfacher (aorto)koronarer Bypass, minimalinvasiv, mit autogener Vene, mit externem Stabilisierungsnetz
- 36.18.28 ↔ Vierfacher (aorto)koronarer Bypass, minimalinvasiv, mit Xenotransplantat
- 36.18.2A ↔ Vierfacher (aorto)koronarer Bypass, minimalinvasiv, mit Gefäßprothese
- 36.18.99 ↔ Vierfacher (aorto)koronarer Bypass, nach Technik und Material, sonstige
- 36.19 ↔ Bypass-Anastomose zur Myokard-Revaskularisation, sonstige
- 36.1A.00 ↔ Fünffacher (aorto)koronarer Bypass, nach Technik und Material, n.n.bez.
- 36.1A.11 ↔ Fünffacher (aorto)koronarer Bypass, offen chirurgisch (Thorakotomie, Minithorakotomie, Sternotomie), mit autogener Arterie, A. radialis
- 36.1A.12 ↔ Fünffacher (aorto)koronarer Bypass, offen chirurgisch (Thorakotomie, Minithorakotomie, Sternotomie), mit autogener Arterie, A. mammaria interna [A. thoracica interna]
- 36.1A.13 ↔ Fünffacher (aorto)koronarer Bypass, offen chirurgisch (Thorakotomie, Minithorakotomie, Sternotomie), mit autogener Arterie, freies A. mammaria interna [A. thoracica interna] Transplantat [IMA-Transplantat]
- 36.1A.14 ↔ Fünffacher (aorto)koronarer Bypass, offen chirurgisch (Thorakotomie, Minithorakotomie, Sternotomie), mit autogener Arterie, A. abdominalis
- 36.1A.15 ↔ Fünffacher (aorto)koronarer Bypass, offen chirurgisch (Thorakotomie, Minithorakotomie, Sternotomie), mit autogener Arterie, sonstige Arterie
- 36.1A.16 ↔ Fünffacher (aorto)koronarer Bypass, offen chirurgisch (Thorakotomie, Minithorakotomie, Sternotomie), mit autogener Vene, ohne externes Stabilisierungsnetz
- 36.1A.17 ↔ Fünffacher (aorto)koronarer Bypass, offen chirurgisch (Thorakotomie, Minithorakotomie, Sternotomie), mit autogener Vene, mit externem Stabilisierungsnetz
- 36.1A.18 ↔ Fünffacher (aorto)koronarer Bypass, offen chirurgisch (Thorakotomie, Minithorakotomie, Sternotomie), mit Xenotransplantat
- 36.1A.1A ↔ Fünffacher (aorto)koronarer Bypass, offen chirurgisch (Thorakotomie, Minithorakotomie, Sternotomie), mit Gefäßprothese
- 36.1A.21 ↔ Fünffacher (aorto)koronarer Bypass, minimalinvasiv, mit autogener Arterie, A. radialis
- 36.1A.22 ↔ Fünffacher (aorto)koronarer Bypass, minimalinvasiv, mit autogener Arterie, A. mammaria interna [A. thoracica interna]
- 36.1A.23 ↔ Fünffacher (aorto)koronarer Bypass, minimalinvasiv, mit autogener Arterie, freies A. mammaria interna [A. thoracica interna] Transplantat [IMA-Transplantat]
- 36.1A.24 ↔ Fünffacher (aorto)koronarer Bypass, minimalinvasiv, mit autogener Arterie, A. abdominalis
- 36.1A.25 ↔ Fünffacher (aorto)koronarer Bypass, minimalinvasiv, mit autogener Arterie, sonstige Arterie
- 36.1A.26 ↔ Fünffacher (aorto)koronarer Bypass, minimalinvasiv, mit autogener Vene, ohne externes Stabilisierungsnetz
- 36.1A.27 ↔ Fünffacher (aorto)koronarer Bypass, minimalinvasiv, mit autogener Vene, mit externem Stabilisierungsnetz
- 36.1A.28 ↔ Fünffacher (aorto)koronarer Bypass, minimalinvasiv, mit Xenotransplantat
- 36.1A.2A ↔ Fünffacher (aorto)koronarer Bypass, minimalinvasiv, mit Gefäßprothese
- 36.1A.99 ↔ Fünffacher (aorto)koronarer Bypass, sonstige
- 36.1B.00 ↔ Sechs- und mehrfacher (aorto)koronarer Bypass, nach Technik und Material, n.n.bez.
- 36.1B.11 ↔ Sechs- und mehrfacher (aorto)koronarer Bypass, offen chirurgisch (Thorakotomie, Minithorakotomie, Sternotomie), mit autogener Arterie, A. radialis
- 36.1B.12 ↔ Sechs- und mehrfacher (aorto)koronarer Bypass, offen chirurgisch (Thorakotomie, Minithorakotomie, Sternotomie), mit autogener Arterie, A. mammaria interna [A. thoracica interna]
- 36.1B.13 ↔ Sechs- und mehrfacher (aorto)koronarer Bypass, offen chirurgisch (Thorakotomie, Minithorakotomie, Sternotomie), mit autogener Arterie, freies A. mammaria interna [A. thoracica interna] Transplantat [IMA-Transplantat]
- 36.1B.14 ↔ Sechs- und mehrfacher (aorto)koronarer Bypass, offen chirurgisch (Thorakotomie, Minithorakotomie, Sternotomie), mit autogener Arterie, A. abdominalis
- 36.1B.15 ↔ Sechs- und mehrfacher (aorto)koronarer Bypass, offen chirurgisch (Thorakotomie, Minithorakotomie, Sternotomie), mit autogener Arterie, sonstige Arterie
- 36.1B.16 ↔ Sechs- und mehrfacher (aorto)koronarer Bypass, offen chirurgisch (Thorakotomie, Minithorakotomie, Sternotomie), mit autogener Vene, ohne externes Stabilisierungsnetz
- 36.1B.17 ↔ Sechs- und mehrfacher (aorto)koronarer Bypass, offen chirurgisch (Thorakotomie, Minithorakotomie, Sternotomie), mit autogener Vene, mit externem Stabilisierungsnetz
- 36.1B.18 ↔ Sechs- und mehrfacher (aorto)koronarer Bypass, offen chirurgisch (Thorakotomie, Minithorakotomie, Sternotomie), mit Xenotransplantat
- 36.1B.1A ↔ Sechs- und mehrfacher (aorto)koronarer Bypass, offen chirurgisch (Thorakotomie, Minithorakotomie, Sternotomie), mit Gefäßprothese
- 36.1B.21 ↔ Sechs- und mehrfacher (aorto)koronarer Bypass, minimalinvasiv, mit autogener Arterie, A. radialis
- 36.1B.22 ↔ Sechs- und mehrfacher (aorto)koronarer Bypass, minimalinvasiv, mit autogener Arterie, A. mammaria interna [A. thoracica interna]
- 36.1B.23 ↔ Sechs- und mehrfacher (aorto)koronarer Bypass, minimalinvasiv, mit autogener Arterie, freies A. mammaria interna [A. thoracica interna] Transplantat [IMA-Transplantat]
- 36.1B.24 ↔ Sechs- und mehrfacher (aorto)koronarer Bypass, minimalinvasiv, mit autogener Arterie, A. abdominalis
- 36.1B.25 ↔ Sechs- und mehrfacher (aorto)koronarer Bypass, minimalinvasiv, mit autogener Arterie, sonstige Arterie
- 36.1B.26 ↔ Sechs- und mehrfacher (aorto)koronarer Bypass, minimalinvasiv, mit autogener Vene, ohne externes Stabilisierungsnetz

36.1B.27 ↔	Sechs- und mehrfacher (aorto)koronarer Bypass, minimalinvasiv, mit autogener Vene, mit externem Stabilisierungsnetz	36.39.10 ↔	Herz-Revaskularisation durch Koronararterienpatch
36.1B.28 ↔	Sechs- und mehrfacher (aorto)koronarer Bypass, minimalinvasiv, mit Xenotransplantat	36.39.11 ↔	Revision eines Koronararterienbypass
36.1B.2A ↔	Sechs- und mehrfacher (aorto)koronarer Bypass, minimalinvasiv, mit Gefäßprothese	36.39.12 ↔	Neuanlage eines Koronararterienbypass
36.1B.99 ↔	Sechs- und mehrfacher (aorto)koronarer Bypass, nach Technik und Material, sonstige	36.39.13 ↔	Transposition von Koronararterien
36.2 ↔	Myokard-Revaskularisation mit Arterien-Implantat	36.39.99 ↔	Sonstige Herz-Revaskularisation, sonstige
36.32 ↔	Sonstige transmyokardiale Revaskularisation	36.91 ↔	Korrektur eines Koronargefäß-Aneurysmas
36.33 ↔	Endoskopische transmyokardiale Revaskularisation	36.99.00 ↔	Sonstige Operationen an Herzgefäßen n.n.bez.
36.39.00 ↔	Sonstige Herz-Revaskularisation, n.n.bez.	36.99.20 ↔	Operationen bei kongenitalen Anomalien der Herzgefäße
		36.99.30 ↔	Rekonstruktion des Koronarostiums
		36.99.40 ↔	Sympathektomie der Koronararterien
		36.99.99 ↔	Sonstige Operationen an Herzgefäßen, sonstige

Prozedur F06-5

37.8A.00 ↔	Implantation eines permanenten Herzschrittmachers, n.n.bez.	37.8A.31 ↔	Implantation eines Resynchronisationsherzschrittmacher [CRT-P]
37.8A.09 ↔	Implantation eines permanenten Herzschrittmachers, sonstige	37.8A.42 ↔	Implantation eines transvenösen, sondenlosen Herzschrittmachers, Einkammerstimulation
37.8A.11 ↔	Implantation eines Einkammer-Schrittmachers	37.8A.43 ↔	Implantation eines transvenösen, sondenlosen Herzschrittmachers, Zweikammerstimulation
37.8A.21 ↔	Implantation eines Zweikammer-Schrittmachers, ohne antitachykarde Stimulation	37.8A.44 ↔	Implantation eines transvenösen, sondenlosen Herzschrittmachers, Einkammerstimulation mit AV-Synchronisation
37.8A.22 ↔	Implantation eines Zweikammer-Schrittmachers, mit antitachykarder Stimulation		

Prozedur F06-6

37.7A.00 ↔	Implantation einer Elektrode am Herzen, n.n.bez.	37.7A.31 ↔	Implantation einer transvenösen Schockelektrode
37.7A.11 ↔	Implantation einer transvenösen Ventrikelektrode	37.7A.32 ↔	Implantation einer subkutanen Schockelektrode
37.7A.12 ↔	Implantation einer transvenösen Ventrikelektrode mit atrialem Sensing	37.7A.33 ↔	Implantation einer subkutanen Schockelektrode zur Verwendung mit einem subkutanen Defibrillatorsystem
37.7A.13 ↔	Implantation einer transvenösen Vorhofelektrode	37.7A.51 ↔	Implantation eines Drucksensors am Herzen
37.7A.14 ↔	Implantation einer transvenösen Elektrode auf dem linken Ventrikel durch den Koronarsinus	37.7A.99 ↔	Implantation einer Elektrode am Herzen, sonstige
37.7A.21 ↔	Implantation einer Elektrode am Epikard, durch Thorakotomie und Sternotomie, offen chirurgisch	39.A1.21 ↔	Platzierung einer Elektrode zur direkten Stimulation des intrakardialen Leitungssystems (His Bundle Pacing)
37.7A.22 ↔	Implantation einer Elektrode am Epikard über einen subxyphoidalen Zugang, offen chirurgisch	39.D1.11 ↔	Implantation eines Drucksensors in die Pulmonalarterie
37.7A.23 ↔	Implantation einer Elektrode am Epikard, thorakoskopisch		

Prozedur F06-7

37.7A.51 ↔	Implantation eines Drucksensors am Herzen	39.D1.11 ↔	Implantation eines Drucksensors in die Pulmonalarterie
------------	-------------------------------------------	------------	--------------------------------------------------------

Prozedur F06-8

02.51.00 ↔	Synangiöse, n.n.bez.	39.22.13 ↔	Bypass zwischen A. carotis und A. subclavia
02.51.11 ↔	Encephalo-duro-arterio-synangiöse [EDAS]	39.22.14 ↔	Bypass zwischen A. carotis und Aorta
02.51.12 ↔	Encephalo-duro-synangiöse [EDS]	39.22.19 ↔	Bypass an der A. carotis, sonstige
02.51.14 ↔	Encephalo-myo-synangiöse [EMS]	39.22.21 ↔	Bypass zwischen A. subclavia und Aorta
02.51.15 ↔	Encephalo-galea-periost-synangiöse [EGPS]	39.22.29 ↔	Bypass an der A. subclavia, sonstige
02.51.99 ↔	Synangiöse, sonstige	39.22.99 ↔	Bypass zwischen Aorta, A. subclavia und A. carotis, sonstige
38.12 ↔	Enderteriektomie von anderen Gefäßen an Kopf und Hals	39.28 ↔	Extrakraniell-intrakranieller Gefäß-Bypass
38.32.10 ↔	Resektion von extrakraniellen Arterien an Kopf und Hals mit Anastomose	39.2A ↔	Intra-intrakranieller Gefäß-Bypass
38.32.21 ↔	Resektion der V. jugularis mit Anastomose	39.56.00 ↔	Plastische Rekonstruktion eines Blutgefäßes mit Gewebe-Patch, n.n.bez.
38.32.22 ↔	Resektion von oberflächlichen extrakraniellen Venen an Kopf und Hals mit Anastomose	39.56.11 ↔	Plastische Rekonstruktion von intrakraniellen Gefäßen mit Gewebe-Patch
38.32.99 ↔	Resektion von anderen Gefäßen an Kopf und Hals mit Anastomose, sonstige	39.56.12 ↔	Plastische Rekonstruktion der V. jugularis mit Gewebe-Patch
38.42 ↔	Resektion von anderen Blutgefäßen an Kopf und Hals mit Ersatz	39.56.19 ↔	Plastische Rekonstruktion von Gefäßen an Kopf und Hals mit Gewebe-Patch, sonstige
39.22.11 ↔	Bypass zwischen A. carotis und A. carotis	39.56.20 ↔	Plastische Rekonstruktion von Gefäßen der oberen Extremität mit Gewebe-Patch, n.n.bez.
39.22.12 ↔	Bypass zwischen A. carotis und A. vertebralis		

- 39.56.21 ↔ Plastische Rekonstruktion von Arterien der oberen Extremität mit Gewebe-Patch
- 39.56.22 ↔ Plastische Rekonstruktion der V. subclavia, V. axillaris und V. brachiocephalica mit Gewebe-Patch
- 39.56.23 ↔ Plastische Rekonstruktion von sonstigen tiefen Venen der oberen Extremitäten mit Gewebe-Patch
- 39.56.29 ↔ Plastische Rekonstruktion von Gefässen der oberen Extremität mit Gewebe-Patch, sonstige
- 39.56.30 ↔ Plastische Rekonstruktion von thorakalen Gefässen mit Gewebe-Patch, n.n.bez.
- 39.56.31 ↔ Plastische Rekonstruktion der thorakalen Aorta mit Gewebe-Patch
- 39.56.32 ↔ Plastische Rekonstruktion der V. pulmonalis mit Gewebe-Patch
- 39.56.33 ↔ Plastische Rekonstruktion der V. cava superior mit Gewebe-Patch
- 39.56.39 ↔ Plastische Rekonstruktion von thorakalen Gefässen mit Gewebe-Patch, sonstige
- 39.56.40 ↔ Plastische Rekonstruktion abdominaler Arterien mit Gewebe-Patch, n.n.bez.
- 39.56.41 ↔ Plastische Rekonstruktion der abdominalen Aorta mit Gewebe-Patch
- 39.56.42 ↔ Plastische Rekonstruktion des Truncus coeliacus mit Gewebe-Patch
- 39.56.43 ↔ Plastische Rekonstruktion der A. gastrica mit Gewebe-Patch
- 39.56.44 ↔ Plastische Rekonstruktion der A. hepatica mit Gewebe-Patch
- 39.56.45 ↔ Plastische Rekonstruktion der A. lienalis mit Gewebe-Patch
- 39.56.46 ↔ Plastische Rekonstruktion der A. renalis mit Gewebe-Patch
- 39.56.47 ↔ Plastische Rekonstruktion der A. mesenterica mit Gewebe-Patch
- 39.56.48 ↔ Plastische Rekonstruktion der A. iliaca mit Gewebe-Patch
- 39.56.49 ↔ Plastische Rekonstruktion abdominaler Arterien mit Gewebe-Patch, sonstige
- 39.56.50 ↔ Plastische Rekonstruktion abdominaler Venen mit Gewebe-Patch, n.n.bez.
- 39.56.51 ↔ Plastische Rekonstruktion der V. cava inferior mit Gewebe-Patch
- 39.56.52 ↔ Plastische Rekonstruktion der V. iliaca mit Gewebe-Patch
- 39.56.59 ↔ Plastische Rekonstruktion abdominaler Venen mit Gewebe-Patch, sonstige
- 39.56.60 ↔ Plastische Rekonstruktion von Gefässen der unteren Extremität mit Gewebe-Patch, n.n.bez.
- 39.56.61 ↔ Plastische Rekonstruktion von Arterien der unteren Extremität mit Gewebe-Patch
- 39.56.62 ↔ Plastische Rekonstruktion der V. femoralis und V. poplitea mit Gewebe-Patch
- 39.56.63 ↔ Plastische Rekonstruktion von sonstigen tiefen Venen der unteren Extremitäten mit Gewebe-Patch
- 39.56.64 ↔ Plastische Rekonstruktion von oberflächlichen Venen des Oberschenkels mit Gewebe-Patch
- 39.56.69 ↔ Plastische Rekonstruktion von Gefässen der unteren Extremität mit Gewebe-Patch, sonstige
- 39.56.99 ↔ Plastische Rekonstruktion eines Blutgefässes mit Gewebe-Patch, sonstige
- 39.57.00 ↔ Plastische Rekonstruktion eines Blutgefässes mit synthetischem Patch Graft, n.n.bez.
- 39.57.11 ↔ Plastische Rekonstruktion von intrakraniellen Gefässen mit synthetischem Patch Graft
- 39.57.12 ↔ Plastische Rekonstruktion von extrakraniellen Arterien an Kopf und Hals mit synthetischem Patch Graft
- 39.57.13 ↔ Plastische Rekonstruktion der V. jugularis mit synthetischem Patch Graft
- 39.57.19 ↔ Plastische Rekonstruktion von Gefässen an Kopf und Hals mit synthetischem Patch Graft, sonstige
- 39.57.20 ↔ Plastische Rekonstruktion von Gefässen der oberen Extremität mit synthetischem Patch Graft, n.n.bez.
- 39.57.21 ↔ Plastische Rekonstruktion von Arterien der oberen Extremität mit synthetischem Patch Graft
- 39.57.22 ↔ Plastische Rekonstruktion der V. subclavia, V. axillaris und V. brachiocephalica mit synthetischem Patch Graft
- 39.57.23 ↔ Plastische Rekonstruktion von sonstigen tiefen Venen der oberen Extremitäten mit synthetischem Patch Graft
- 39.57.29 ↔ Plastische Rekonstruktion von Gefässen der oberen Extremität mit synthetischem Patch Graft, sonstige
- 39.57.30 ↔ Plastische Rekonstruktion von thorakalen Gefässen mit synthetischem Patch Graft, n.n.bez.
- 39.57.31 ↔ Plastische Rekonstruktion der thorakalen Aorta mit synthetischem Patch Graft
- 39.57.32 ↔ Plastische Rekonstruktion der V. pulmonalis mit synthetischem Patch Graft
- 39.57.33 ↔ Plastische Rekonstruktion der V. cava superior mit synthetischem Patch Graft
- 39.57.39 ↔ Plastische Rekonstruktion von thorakalen Gefässen mit synthetischem Patch Graft, sonstige
- 39.57.40 ↔ Plastische Rekonstruktion abdominaler Arterien mit synthetischem Patch Graft, n.n.bez.
- 39.57.41 ↔ Plastische Rekonstruktion der abdominalen Aorta mit synthetischem Patch Graft
- 39.57.42 ↔ Plastische Rekonstruktion des Truncus coeliacus mit synthetischem Patch Graft
- 39.57.43 ↔ Plastische Rekonstruktion der A. gastrica mit synthetischem Patch Graft
- 39.57.44 ↔ Plastische Rekonstruktion der A. hepatica mit synthetischem Patch Graft
- 39.57.45 ↔ Plastische Rekonstruktion der A. lienalis mit synthetischem Patch Graft
- 39.57.46 ↔ Plastische Rekonstruktion der A. renalis mit synthetischem Patch Graft
- 39.57.47 ↔ Plastische Rekonstruktion der A. mesenterica mit synthetischem Patch Graft
- 39.57.48 ↔ Plastische Rekonstruktion der A. iliaca mit synthetischem Patch Graft
- 39.57.49 ↔ Plastische Rekonstruktion abdominaler Arterien mit synthetischem Patch Graft, sonstige
- 39.57.50 ↔ Plastische Rekonstruktion abdominaler Venen mit synthetischem Patch Graft, n.n.bez.
- 39.57.51 ↔ Plastische Rekonstruktion der V. cava inferior mit synthetischem Patch Graft
- 39.57.52 ↔ Plastische Rekonstruktion der V. iliaca mit synthetischem Patch Graft
- 39.57.59 ↔ Plastische Rekonstruktion abdominaler Venen mit synthetischem Patch Graft, sonstige
- 39.57.60 ↔ Plastische Rekonstruktion von Gefässen der unteren Extremität mit synthetischem Patch Graft, n.n.bez.
- 39.57.61 ↔ Plastische Rekonstruktion von Arterien der unteren Extremität mit synthetischem Patch Graft
- 39.57.62 ↔ Plastische Rekonstruktion der V. femoralis und V. poplitea mit synthetischem Patch Graft
- 39.57.63 ↔ Plastische Rekonstruktion von sonstigen tiefen Venen der unteren Extremitäten mit synthetischem Patch Graft
- 39.57.64 ↔ Plastische Rekonstruktion von oberflächlichen Venen des Oberschenkels mit synthetischem Patch Graft
- 39.57.69 ↔ Plastische Rekonstruktion von Gefässen der unteren Extremität mit synthetischem Patch Graft, sonstige
- 39.57.99 ↔ Plastische Rekonstruktion eines Blutgefässes mit synthetischem Patch Graft, sonstige

Prozedur F06-9

38.45.00 ↔	Resektion von thorakalen Blutgefässen mit Ersatz, n.n.bez.	38.45.20 ↔	Resektion sonstiger thorakaler Arterien mit Ersatz, n.n.bez.
38.45.10 ↔	Resektion der thorakalen Aorta mit Ersatz, n.n.bez.	38.45.21 ↔	Resektion der A. pulmonalis mit Ersatz
38.45.12 ↔	Resektion der Aorta thoracica mit Ersatz	38.45.22 ↔	Resektion des Truncus brachiocephalicus mit Ersatz
38.45.13 ↔	Resektion der Aorta thoracoabdominalis mit Ersatz	38.45.29 ↔	Resektion sonstiger thorakaler Arterien mit Ersatz
38.45.14 ↔	Resektion der thorakalen Aorta und Ersatz mit Hybridprothese	38.45.30 ↔	Resektion thorakaler Venen mit Ersatz, n.n.bez.
38.45.15 ↔	Resektion der Aorta ascendens mit Ersatz	38.45.31 ↔	Resektion der V. cava superior mit Ersatz
38.45.16 ↔	Resektion des Aortenbogens mit Ersatz	38.45.38 ↔	Resektion sonstiger tiefer thorakaler Venen mit Ersatz
38.45.17 ↔	Resektion der Aorta ascendens sowie des Aortenbogens mit Ersatz	38.45.39 ↔	Resektion thorakaler Venen mit Ersatz, sonstige
38.45.19 ↔	Resektion der thorakalen Aorta mit Ersatz, sonstige	38.45.99 ↔	Resektion von thorakalen Blutgefässen mit Ersatz, sonstige

ADRG F12**Implantation eines Herzschrittmachers**

Mindestens eine Prozedur in Tabelle F12-1 und Prozedur in Tabelle F12-2 oder Prozedur in Tabelle F12-3 oder Prozedur in Tabelle F12-4 oder Prozedur in Tabelle F12-5

DRG F12A**Implantation eines Herzschrittmachers mit äusserst schweren CC oder einer Zwei- oder Drei-Kammer-Stimulation mit komplexem Eingriff oder Alter < 16 Jahre oder bestimmter Prozedur, oder Drei-Kammer-Stimulation mit mehrzeitig bestimmter OR-Prozedur**

PCCL > 3 oder mindestens eine Prozedur in Tabelle F12-6 und (Prozedur in Tabelle F12-7 oder Alter < 16 Jahre oder Prozedur in Tabelle F12-8) oder Prozedur in Tabelle F12-9 und Prozedur in Tabelle F12-2 und Mehrzeitige_bestimmte OR- Prozeduren

DRG F12B**Implantation eines Herzschrittmachers mit einer Drei-Kammer-Stimulation oder Implantation eines sondenlosen Herzschrittmachers oder eines Drucksensors oder Alter < 16 Jahre**

Prozedur in Tabelle F12-9 und Prozedur in Tabelle F12-2 oder Prozedur in Tabelle F12-4 oder Prozedur in Tabelle F12-3 oder Alter < 16 Jahre

DRG F12C**Implantation eines Herzschrittmachers mit einer Zwei-Kammer-Stimulation**

Prozedur in Tabelle F12-10 und Prozedur in Tabelle F12-2

DRG F12D**Implantation eines Herzschrittmachers mit einer Ein-Kammer-Stimulation****Prozedur F12-1**

37.8A.00 ↔	Implantation eines permanenten Herzschrittmachers, n.n.bez.	37.8A.31 ↔	Implantation eines Resynchronisationsherzschrittmacher [CRT-P]
37.8A.09 ↔	Implantation eines permanenten Herzschrittmachers, sonstige	37.8A.42 ↔	Implantation eines transvenösen, sondenlosen Herzschrittmachers, Einkammerstimulation
37.8A.11 ↔	Implantation eines Einkammer-Schrittmachers	37.8A.43 ↔	Implantation eines transvenösen, sondenlosen Herzschrittmachers, Zweikammerstimulation
37.8A.21 ↔	Implantation eines Zweikammer-Schrittmachers, ohne antitachykarde Stimulation	37.8A.44 ↔	Implantation eines transvenösen, sondenlosen Herzschrittmachers, Einkammerstimulation mit AV-Synchronisation
37.8A.22 ↔	Implantation eines Zweikammer-Schrittmachers, mit antitachykarde Stimulation		

Prozedur F12-10

37.8A.21 ↔	Implantation eines Zweikammer-Schrittmachers, ohne antitachykarde Stimulation	37.8A.22 ↔	Implantation eines Zweikammer-Schrittmachers, mit antitachykarde Stimulation
------------	-------------------------------------------------------------------------------	------------	------------------------------------------------------------------------------

Prozedur F12-2

- | | |
|-----------------------------------------------------------------------------------------------------------|------------------------------------------------------------------------------------------------------------------------|
| 37.7A.00 ↔ Implantation einer Elektrode am Herzen, n.n.bez. | 37.7A.31 ↔ Implantation einer transvenösen Schockelektrode |
| 37.7A.11 ↔ Implantation einer transvenösen Ventrikelektrode | 37.7A.32 ↔ Implantation einer subkutanen Schockelektrode |
| 37.7A.12 ↔ Implantation einer transvenösen Ventrikelektrode mit atrialem Sensing | 37.7A.33 ↔ Implantation einer subkutanen Schockelektrode zur Verwendung mit einem subkutanen Defibrillatorsystem |
| 37.7A.13 ↔ Implantation einer transvenösen Vorhofelektrode | 37.7A.51 ↔ Implantation eines Drucksensors am Herzen |
| 37.7A.14 ↔ Implantation einer transvenösen Elektrode auf dem linken Ventrikel durch den Koronarsinus | 37.7A.99 ↔ Implantation einer Elektrode am Herzen, sonstige |
| 37.7A.21 ↔ Implantation einer Elektrode am Epikard, durch Thorakotomie und Sternotomie, offen chirurgisch | 39.A1.21 ↔ Platzierung einer Elektrode zur direkten Stimulation des intrakardialen Leitungssystems (His Bundle Pacing) |
| 37.7A.22 ↔ Implantation einer Elektrode am Epikard über einen subxyphoidalen Zugang, offen chirurgisch | 39.D1.11 ↔ Implantation eines Drucksensors in die Pulmonalarterie |
| 37.7A.23 ↔ Implantation einer Elektrode am Epikard, thorakoskopisch | |

Prozedur F12-3

- | | |
|------------------------------------------------------|-------------------------------------------------------------------|
| 37.7A.51 ↔ Implantation eines Drucksensors am Herzen | 39.D1.11 ↔ Implantation eines Drucksensors in die Pulmonalarterie |
|------------------------------------------------------|-------------------------------------------------------------------|

Prozedur F12-4

- | | |
|---------------------------------------------------------------------------------------------------|-------------------------------------------------------------------------------------------------------------------------|
| 37.8A.42 ↔ Implantation eines transvenösen, sondenlosen Herzschrittmachers, Einkammerstimulation | 37.8A.44 ↔ Implantation eines transvenösen, sondenlosen Herzschrittmachers, Einkammerstimulation mit AV-Synchronisation |
| 37.8A.43 ↔ Implantation eines transvenösen, sondenlosen Herzschrittmachers, Zweikammerstimulation | |

Prozedur F12-5

- 37.8C ↔ Implantation eines Ereignisrekorders

Prozedur F12-6

- | | |
|------------------------------------------------------------------------------------------|---------------------------------------------------------------------------|
| 37.8A.21 ↔ Implantation eines Zweikammer-Schrittmachers, ohne antitachykarde Stimulation | 37.8A.31 ↔ Implantation eines Resynchronisationsherzschrittmacher [CRT-P] |
| 37.8A.22 ↔ Implantation eines Zweikammer-Schrittmachers, mit antitachykarder Stimulation | |

Prozedur F12-7

- | | |
|-----------------------------------------------------------------------------------------------------|------------------------------------------------------------------------------------------------------------------------|
| 00.66.00 ↔ Perkutan-transluminale Koronarangioplastik [PTCA] oder koronare Atherektomie, n.n.bez. | 00.66.3A ↔ Perkutan-transluminale Gefäßintervention an den Koronarien über die Kollateralen des entsprechenden Gefäßes |
| 00.66.09 ↔ Perkutan-transluminale Koronarangioplastik [PTCA] oder koronare Atherektomie, sonstige | 00.66.40 ↔ Selektive Embolisation von Koronarien, n.n.bez. |
| 00.66.10 ↔ Perkutan-transluminale Verschluss einer Fistel der Herzkranzgefäße | 00.66.41 ↔ Selektive Embolisation von Koronarien mit Coils |
| 00.66.20 ↔ Koronarangioplastik [PTCA], mit Ballons, n.n.bez. | 00.66.42 ↔ Selektive Embolisation von Koronarien mit embolisierenden (ablösbaren) Ballons |
| 00.66.21 ↔ Koronarangioplastik [PTCA] mit medikamentenfreisetzenden Ballons | 00.66.43 ↔ Selektive Embolisation von Koronarien mit Schirmen |
| 00.66.22 ↔ Koronarangioplastik [PTCA] mit Antikörperbeschichteten Ballons | 00.66.44 ↔ Selektive Embolisation von Koronarien mit Plugs |
| 00.66.29 ↔ Koronarangioplastik [PTCA], mit Ballons, sonstige | 00.66.49 ↔ Selektive Embolisation von Koronarien, sonstige |
| 00.66.30 ↔ Koronarangioplastik [PTCA] durch Rotablation | 35.41.00 ↔ Vergrößerung eines bestehenden Vorhofseptumdefekts, n.n.bez. |
| 00.66.31 ↔ Perkutan-transluminale Gefäßintervention an den Koronarien mittels Laser-Angioplastie | 35.41.10 ↔ Vergrößerung eines bestehenden Vorhofseptumdefekts, offen chirurgisch |
| 00.66.32 ↔ Perkutan-transluminale Gefäßintervention an den Koronarien mittels Atherektomie | 35.41.20 ↔ Vergrößerung eines bestehenden Vorhofseptumdefekts, perkutan-transluminale |
| 00.66.33 ↔ Perkutan-transluminale Gefäßintervention an den Koronarien mittels Fremdkörperentfernung | 35.41.99 ↔ Vergrößerung eines bestehenden Vorhofseptumdefekts, sonstige |
| 00.66.36 ↔ Perkutan-transluminale Gefäßintervention an den Koronarien mittels Thrombektomie | 35.42.00 ↔ Bildung von Herzseptumdefekten, n.n.bez. |
| 00.66.37 ↔ Perkutan-transluminale Gefäßintervention an den Koronarien mittels Lithotripsie | 35.42.09 ↔ Bildung von Herzseptumdefekten, sonstige |
| 00.66.38 ↔ Perkutan-transluminale Gefäßintervention an den Koronarien, selektive Thrombolysse | 35.42.10 ↔ Bildung von Herzseptumdefekten, offen chirurgisch |
| | 35.42.21 ↔ Bildung von Herzseptumdefekten, perkutan-transluminale, ohne Implantat |
| | 35.42.22 ↔ Bildung von Herzseptumdefekten, perkutan-transluminale, mit Implantat |
| | 35.43.20 ↔ Vergrößerung eines bestehenden Ventrikelseptumdefekts, perkutan-transluminale |

35.53 ↔	Korrektur eines Ventrikelseptumdefekts mit Prothese, offener Zugang	36.08.09 ↔	Implantation von Stents in Koronararterien, perkutan-transluminal, sonstige
35.55 ↔	Korrektur eines Ventrikelseptumdefekts mit Prothese, geschlossen	36.08.11 ↔	Implantation perkutan-transluminal von Stents ohne Medikamentenfreisetzung, in einer Koronararterie
35.61 ↔	Korrektur eines Vorhofseptumdefekts mit Bio-Graft	36.08.12 ↔	Implantation perkutan-transluminal von Stents ohne Medikamentenfreisetzung, in mehreren Koronararterien
35.62 ↔	Korrektur eines Ventrikelseptumdefekts mit Bio-Graft	36.08.13 ↔	Implantation perkutan-transluminal von selbstexpandierenden Stents ohne Medikamentenfreisetzung, in einer Koronararterie
35.98.11 ↔	Perkutan-transluminaler Verschluss eines Vorhofseptumdefekts, mit 1 Verschlussdevice	36.08.14 ↔	Implantation perkutan-transluminal von selbstexpandierenden Stents ohne Medikamentenfreisetzung, in mehreren Koronararterien
35.98.12 ↔	Perkutan-transluminaler Verschluss eines Vorhofseptumdefekts, mit 2 und mehr Verschlussdevices	36.08.15 ↔	Implantation perkutan-transluminal eines Bifurkationsstents ohne Medikamentenfreisetzung in Koronararterien
35.98.19 ↔	Perkutan-transluminaler Verschluss eines Vorhofseptumdefekts, sonstige	36.08.21 ↔	Implantation perkutan-transluminal von Stents mit Medikamentenfreisetzung, in einer Koronararterie
35.98.30 ↔	Perkutan-transluminaler Verschluss eines Ventrikelseptumdefekts	36.08.22 ↔	Implantation perkutan-transluminal von Stents mit Medikamentenfreisetzung, in mehreren Koronararterien
35.B0 ↔	Klappensprengung, n.n.bez.	36.08.23 ↔	Implantation perkutan-transluminal von selbstexpandierenden Stents mit Medikamentenfreisetzung, in einer Koronararterie
35.B1.11 ↔	Sprengung der Aortenklappe, endovaskulärer Zugang	36.08.24 ↔	Implantation perkutan-transluminal von selbstexpandierenden Stents mit Medikamentenfreisetzung, in mehreren Koronararterien
35.B1.12 ↔	Sprengung der Mitralklappe, endovaskulärer Zugang	36.08.25 ↔	Implantation perkutan-transluminal eines Bifurkationsstents mit Medikamentenfreisetzung in Koronararterien
35.B1.13 ↔	Sprengung der Pulmonalklappe, endovaskulärer Zugang	36.08.31 ↔	Implantation perkutan-transluminal von beschichteten Stents in eine Koronararterie
35.B1.14 ↔	Sprengung der Trikuspidalklappe, endovaskulärer Zugang	36.08.32 ↔	Implantation perkutan-transluminal von beschichteten Stents in mehrere Koronararterien
35.B9 ↔	Klappensprengung, sonstige	36.0A ↔	Implantation perkutan-transluminal eines strömungsreduzierenden Drahtgeflechts in den Koronarsinus
35.C2.13 ↔	Segelrekonstruktion der Mitralklappe, endovaskulärer Zugang	36.32 ↔	Sonstige transmyokardiale Revaskularisation
35.C2.14 ↔	Segelrekonstruktion der Mitralklappe kathetergesteuert, transapikal	37.34.10 ↔	Ablation bei Tachyarrhythmie, n.n.bez.
35.C3.13 ↔	Taschenrekonstruktion der Pulmonalklappe, endovaskulärer Zugang	37.34.11 ↔	Ablation bei Tachyarrhythmie, konventionelle Radiofrequenzablation
35.C3.14 ↔	Taschenrekonstruktion der Pulmonalklappe kathetergesteuert, transapikal	37.34.12 ↔	Ablation bei Tachyarrhythmie, gekühlte Radiofrequenzablation
35.C4.13 ↔	Segelrekonstruktion der Trikuspidalklappe, endovaskulärer Zugang	37.34.13 ↔	Ablation bei Tachyarrhythmie, mit anderen Energiequellen
35.C4.14 ↔	Segelrekonstruktion der Trikuspidalklappe kathetergesteuert, transapikal	37.34.15 ↔	Ablation bei Tachyarrhythmie, Kryoablation
35.D2.21 ↔	Anuloplastik der Mitralklappe, transarteriell	37.34.16 ↔	Ablation bei Tachyarrhythmie, multipolare phasenverschobene Radiofrequenzablation
35.D2.22 ↔	Anuloplastik der Mitralklappe, transvenös	37.34.19 ↔	Ablation bei Tachyarrhythmie, sonstige
35.D2.23 ↔	Anuloplastik der Mitralklappe, über den Koronarsinus	37.34.1C ↔	Ablation bei Tachyarrhythmie, irreversible Elektroporation
35.E1.00 ↔	Valvuloplastik der Aortenklappe, n.n.bez.	37.34.31 ↔	Ablation bei Tachyarrhythmie mit Hilfe von 3D-Mappingverfahren
35.E1.09 ↔	Valvuloplastik der Aortenklappe, sonstige	37.90.09 ↔	Einsetzen von Vorrichtungen ins linke Herzohr, sonstige
35.E1.13 ↔	Valvuloplastik der Aortenklappe, endovaskulärer Zugang	37.90.10 ↔	Perkutaner Verschluss des linken Vorhofsohrs
35.E1.14 ↔	Valvuloplastik der Aortenklappe kathetergesteuert, transapikal	37.9B.13 ↔	Entfernung von Implantaten am Herzen, perkutan-transluminal
35.E2.00 ↔	Valvuloplastik der Mitralklappe, n.n.bez.	39.B1.75 ↔	(Perkutan-)transluminale Implantation von Stents ohne Medikamentenfreisetzung, Ductus arteriosus apertus
35.E2.09 ↔	Valvuloplastik der Mitralklappe, sonstige	39.B1.M2 ↔	(Perkutan-)transluminale Implantation von Stents ohne Medikamentenfreisetzung, Aortopulmonale Kollateralgefäße [MAPCA]
35.E2.13 ↔	Valvuloplastik der Mitralklappe, endovaskulärer Zugang, transarteriell	39.B1.N2 ↔	(Perkutan-)transluminale Implantation von Stents ohne Medikamentenfreisetzung, künstliche aortopulmonale Shunts
35.E2.14 ↔	Valvuloplastik der Mitralklappe, endovaskulärer Zugang, transvenös		
35.E2.15 ↔	Valvuloplastik der Mitralklappe kathetergesteuert, transapikal		
35.E3.00 ↔	Valvuloplastik der Pulmonalklappe, n.n.bez.		
35.E3.09 ↔	Valvuloplastik der Pulmonalklappe, sonstige		
35.E3.13 ↔	Valvuloplastik der Pulmonalklappe, endovaskulärer Zugang		
35.E3.14 ↔	Valvuloplastik der Pulmonalklappe kathetergesteuert, transapikal		
35.E4.00 ↔	Valvuloplastik der Trikuspidalklappe, n.n.bez.		
35.E4.09 ↔	Valvuloplastik der Trikuspidalklappe, sonstige		
35.E4.14 ↔	Valvuloplastik der Trikuspidalklappe kathetergesteuert, transapikal		
35.E4.15 ↔	Valvuloplastik der Trikuspidalklappe, endovaskulärer Zugang, transarteriell		
35.E4.16 ↔	Valvuloplastik der Trikuspidalklappe, endovaskulärer Zugang, transvenös		
36.08.00 ↔	Implantation von Stents in Koronararterien, perkutan-transluminal, n.n.bez.		

39.B2.75 ↔ (Perkutan-)transluminale Implantation von Stents mit Medikamentenfreisetzung, Ductus arteriosus apertus	39.B7.N2 ↔ (Perkutan-)transluminale Implantation von ungecoverten grosslumige Stents, künstliche aortopulmonale Shunts
39.B2.M2 ↔ (Perkutan-)transluminale Implantation von Stents mit Medikamentenfreisetzung, Aortopulmonale Kollateralgefässe [MAPCA]	39.B8.75 ↔ (Perkutan-)transluminale Implantation von gecoverten grosslumige Stents, Ductus arteriosus apertus
39.B2.N2 ↔ (Perkutan-)transluminale Implantation von Stents mit Medikamentenfreisetzung, künstliche aortopulmonale Shunts	39.B8.M2 ↔ (Perkutan-)transluminale Implantation von gecoverten grosslumige Stents, Aortopulmonale Kollateralgefässe [MAPCA]
39.B3.75 ↔ (Perkutan-)transluminale Implantation von gecoverten Stents ohne Medikamentenfreisetzung, Ductus arteriosus apertus	39.B8.N2 ↔ (Perkutan-)transluminale Implantation von gecoverten grosslumige Stents, künstliche aortopulmonale Shunts
39.B4.75 ↔ (Perkutan-)transluminale Implantation von gecoverten Stents mit Medikamentenfreisetzung, Ductus arteriosus apertus	39.BA.M2 ↔ (Perkutan-)transluminale Implantation von ungecoverten Wachstumsstents, Aortopulmonale Kollateralgefässe [MAPCA]
39.B5.75 ↔ (Perkutan-)transluminale Implantation von ungecoverten Cheatham-Platinum-Stents, Ductus arteriosus apertus	39.BA.N2 ↔ (Perkutan-)transluminale Implantation von ungecoverten Wachstumsstents, künstliche aortopulmonale Shunts
39.B6.75 ↔ (Perkutan-)transluminale Implantation von gecoverten Cheatham-Platinum-Stents, Ductus arteriosus apertus	39.BB.M2 ↔ (Perkutan-)transluminale Implantation von gecoverten Wachstumsstents, Aortopulmonale Kollateralgefässe [MAPCA]
39.B7.75 ↔ (Perkutan-)transluminale Implantation von ungecoverten grosslumige Stents, Ductus arteriosus apertus	39.BB.N2 ↔ (Perkutan-)transluminale Implantation von gecoverten Wachstumsstents, künstliche aortopulmonale Shunts
39.B7.M2 ↔ (Perkutan-)transluminale Implantation von ungecoverten grosslumige Stents, Aortopulmonale Kollateralgefässe [MAPCA]	39.BH.75 ↔ (Perkutan-)transluminale Implantation von Stents zur Strömungslaminierung bei Aneurysmen, Ductus arteriosus apertus

Prozedur F12-8

39.A1.11 †↔ Einsatz eines Excimer-Laser

39.A1.12 †↔ Einsatz eines Cutting sheath

Prozedur F12-9

37.8A.31 ↔ Implantation eines Resynchronisationsherzschrittmacher [CRT-P]

ADRG F13**Amputation bei Kreislauferkrankungen an oberer Extremität und Zehen oder verschiedene Eingriffe bei Diabetes mellitus mit Komplikationen**

Prozedur in Tabelle F13-2 oder Diagnose in Tabelle F13-1 und mindestens eine Prozedur in Tabelle F13-3

DRG F13A**Amputation bei Kreislauferkrankungen an oberer Extremität und Zehen mit mehrzeitigem operativem Eingriff oder komplexe Arthrodese am Fuss oder Komplexbehandlung bei Amputation ab 7 Behandlungstage oder bestimmte Prozedur oder bestimmte Isolation ab 14 Behandlungstage, und äusserst schwere CC oder Gefässeingriff**

(OR-Prozedur und mindestens eine Prozedur in Tabelle F13-4 und (mindestens zwei Behandlungen, die mindestens einen Tag auseinander liegen in [OR-Prozedur und Prozedur in Tabelle F13-5] oder mindestens zwei Behandlungen, die mindestens einen Tag auseinander liegen in [OR-Prozedur und Prozedur in Tabelle F13-6]) oder Prozedur in Tabelle F13-7 oder Prozedur in Tabelle F13-8 oder Prozedur in Tabelle F13-9 oder Prozedur in Tabelle F13-10 oder mindestens eine Prozedur in Tabelle F13-11) und (PCCL > 3 oder Prozedur in Tabelle F13-12)

DRG F13B**Amputation bei Kreislauferkrankungen an oberer Extremität und Zehen mit mehrzeitigem operativem Eingriff oder komplexe Arthrodese am Fuss oder Komplexbehandlung bei Amputation ab 7 Behandlungstage oder bestimmte Prozedur oder bestimmte Isolation ab 14 Behandlungstage**

OR-Prozedur und mindestens eine Prozedur in Tabelle F13-4 und (mindestens zwei Behandlungen, die mindestens einen Tag auseinander liegen in [OR-Prozedur und Prozedur in Tabelle F13-5] oder mindestens zwei Behandlungen, die mindestens einen Tag auseinander liegen in [OR-Prozedur und Prozedur in Tabelle F13-6]) oder Prozedur in Tabelle F13-7 oder Prozedur in Tabelle F13-8 oder Prozedur in Tabelle F13-9 oder Prozedur in Tabelle F13-10 oder mindestens eine Prozedur in Tabelle F13-11

DRG F13C**Amputation bei Kreislauferkrankungen an oberer Extremität und Zehen oder verschiedene Eingriffe bei Diabetes mellitus mit Komplikationen****Diagnose F13-1**

E10.50	Diabetes mellitus, Typ 1: Mit peripheren vaskulären Komplikationen: Nicht als entgleist bezeichnet	E12.73	Diabetes mellitus in Verbindung mit Fehl- oder Mangelernährung [Malnutrition]: Mit multiplen Komplikationen: Mit sonstigen multiplen Komplikationen, als entgleist bezeichnet
E10.51	Diabetes mellitus, Typ 1: Mit peripheren vaskulären Komplikationen: Als entgleist bezeichnet	E12.74	Diabetes mellitus in Verbindung mit Fehl- oder Mangelernährung [Malnutrition]: Mit multiplen Komplikationen: Mit diabetischem Fußsyndrom, nicht als entgleist bezeichnet
E10.60	Diabetes mellitus, Typ 1: Mit sonstigen näher bezeichneten Komplikationen: Nicht als entgleist bezeichnet	E12.75	Diabetes mellitus in Verbindung mit Fehl- oder Mangelernährung [Malnutrition]: Mit multiplen Komplikationen: Mit diabetischem Fußsyndrom, als entgleist bezeichnet
E10.61	Diabetes mellitus, Typ 1: Mit sonstigen näher bezeichneten Komplikationen: Als entgleist bezeichnet	E13.50	Sonstiger näher bezeichneter Diabetes mellitus: Mit peripheren vaskulären Komplikationen: Nicht als entgleist bezeichnet
E10.72	Diabetes mellitus, Typ 1: Mit multiplen Komplikationen: Mit sonstigen multiplen Komplikationen, nicht als entgleist bezeichnet	E13.51	Sonstiger näher bezeichneter Diabetes mellitus: Mit peripheren vaskulären Komplikationen: Als entgleist bezeichnet
E10.73	Diabetes mellitus, Typ 1: Mit multiplen Komplikationen: Mit sonstigen multiplen Komplikationen, als entgleist bezeichnet	E13.60	Sonstiger näher bezeichneter Diabetes mellitus: Mit sonstigen näher bezeichneten Komplikationen: Nicht als entgleist bezeichnet
E10.74	Diabetes mellitus, Typ 1: Mit multiplen Komplikationen: Mit diabetischem Fußsyndrom, nicht als entgleist bezeichnet	E13.61	Sonstiger näher bezeichneter Diabetes mellitus: Mit sonstigen näher bezeichneten Komplikationen: Als entgleist bezeichnet
E10.75	Diabetes mellitus, Typ 1: Mit multiplen Komplikationen: Mit diabetischem Fußsyndrom, als entgleist bezeichnet	E13.72	Sonstiger näher bezeichneter Diabetes mellitus: Mit multiplen Komplikationen: Mit sonstigen multiplen Komplikationen, nicht als entgleist bezeichnet
E11.50	Diabetes mellitus, Typ 2: Mit peripheren vaskulären Komplikationen: Nicht als entgleist bezeichnet	E13.73	Sonstiger näher bezeichneter Diabetes mellitus: Mit multiplen Komplikationen: Mit sonstigen multiplen Komplikationen, als entgleist bezeichnet
E11.51	Diabetes mellitus, Typ 2: Mit peripheren vaskulären Komplikationen: Als entgleist bezeichnet	E13.74	Sonstiger näher bezeichneter Diabetes mellitus: Mit multiplen Komplikationen: Mit diabetischem Fußsyndrom, nicht als entgleist bezeichnet
E11.60	Diabetes mellitus, Typ 2: Mit sonstigen näher bezeichneten Komplikationen: Nicht als entgleist bezeichnet	E13.75	Sonstiger näher bezeichneter Diabetes mellitus: Mit multiplen Komplikationen: Mit diabetischem Fußsyndrom, als entgleist bezeichnet
E11.61	Diabetes mellitus, Typ 2: Mit sonstigen näher bezeichneten Komplikationen: Als entgleist bezeichnet	E14.50	Nicht näher bezeichneter Diabetes mellitus: Mit peripheren vaskulären Komplikationen: Nicht als entgleist bezeichnet
E11.72	Diabetes mellitus, Typ 2: Mit multiplen Komplikationen: Mit sonstigen multiplen Komplikationen, nicht als entgleist bezeichnet	E14.51	Nicht näher bezeichneter Diabetes mellitus: Mit peripheren vaskulären Komplikationen: Als entgleist bezeichnet
E11.73	Diabetes mellitus, Typ 2: Mit multiplen Komplikationen: Mit sonstigen multiplen Komplikationen, als entgleist bezeichnet	E14.60	Nicht näher bezeichneter Diabetes mellitus: Mit sonstigen näher bezeichneten Komplikationen: Nicht als entgleist bezeichnet
E11.74	Diabetes mellitus, Typ 2: Mit multiplen Komplikationen: Mit diabetischem Fußsyndrom, nicht als entgleist bezeichnet	E14.61	Nicht näher bezeichneter Diabetes mellitus: Mit sonstigen näher bezeichneten Komplikationen: Als entgleist bezeichnet
E11.75	Diabetes mellitus, Typ 2: Mit multiplen Komplikationen: Mit diabetischem Fußsyndrom, als entgleist bezeichnet	E14.72	Nicht näher bezeichneter Diabetes mellitus: Mit multiplen Komplikationen: Mit sonstigen multiplen Komplikationen, nicht als entgleist bezeichnet
E12.50	Diabetes mellitus in Verbindung mit Fehl- oder Mangelernährung [Malnutrition]: Mit peripheren vaskulären Komplikationen: Nicht als entgleist bezeichnet	E14.73	Nicht näher bezeichneter Diabetes mellitus: Mit multiplen Komplikationen: Mit sonstigen multiplen Komplikationen, als entgleist bezeichnet
E12.51	Diabetes mellitus in Verbindung mit Fehl- oder Mangelernährung [Malnutrition]: Mit peripheren vaskulären Komplikationen: Als entgleist bezeichnet	E14.74	Nicht näher bezeichneter Diabetes mellitus: Mit multiplen Komplikationen: Mit diabetischem Fußsyndrom, nicht als entgleist bezeichnet
E12.60	Diabetes mellitus in Verbindung mit Fehl- oder Mangelernährung [Malnutrition]: Mit sonstigen näher bezeichneten Komplikationen: Nicht als entgleist bezeichnet	E14.75	Nicht näher bezeichneter Diabetes mellitus: Mit multiplen Komplikationen: Mit diabetischem Fußsyndrom, als entgleist bezeichnet
E12.61	Diabetes mellitus in Verbindung mit Fehl- oder Mangelernährung [Malnutrition]: Mit sonstigen näher bezeichneten Komplikationen: Als entgleist bezeichnet		
E12.72	Diabetes mellitus in Verbindung mit Fehl- oder Mangelernährung [Malnutrition]: Mit multiplen Komplikationen: Mit sonstigen multiplen Komplikationen, nicht als entgleist bezeichnet		

Prozedur F13-10

00.4C.12 †↔ Einsetzen von 2 medikamentenfreisetzenden Ballons

Prozedur F13-11

- | | | | |
|-------------|---------------------------------------------------------------------------------------------------------------------|-------------|---------------------------------------------------------|
| 93.59.52 †↔ | Komplexbehandlung bei Besiedlung oder Infektion mit multiresistenten Erregern, mindestens 14 bis 20 Behandlungstage | 99.84.1B †↔ | Kontaktisolierung, mindestens 28 bis 41 Behandlungstage |
| 93.59.53 †↔ | Komplexbehandlung bei Besiedlung oder Infektion mit multiresistenten Erregern, 21 und mehr Behandlungstage | 99.84.1C †↔ | Kontaktisolierung, mindestens 42 bis 55 Behandlungstage |
| 99.84.17 †↔ | Kontaktisolierung, mindestens 14 bis 20 Behandlungstage | 99.84.1D †↔ | Kontaktisolierung, mindestens 56 bis 69 Behandlungstage |
| 99.84.1A †↔ | Kontaktisolierung, mindestens 21 bis 27 Behandlungstage | 99.84.1E †↔ | Kontaktisolierung, mindestens 70 bis 83 Behandlungstage |
| | | 99.84.1F †↔ | Kontaktisolierung, 84 und mehr Behandlungstage |

Prozedur F13-12

- | | | | |
|------------|-----------------------------------------------------------------------|------------|-----------------------------------------------------------------------|
| 38.14.10 ↔ | Enderteriektomie von Aorta ascendens und Aortenbogen | 38.45.14 ↔ | Resektion der thorakalen Aorta und Ersatz mit Hybridprothese |
| 38.14.20 ↔ | Enderteriektomie der Aorta descendens | 38.45.15 ↔ | Resektion der Aorta ascendens mit Ersatz |
| 38.14.30 ↔ | Enderteriektomie der Aorta abdominalis | 38.45.16 ↔ | Resektion des Aortenbogens mit Ersatz |
| 38.14.99 ↔ | Enderteriektomie der Aorta, sonstige | 38.45.17 ↔ | Resektion der Aorta ascendens sowie des Aortenbogens mit Ersatz |
| 38.16.09 ↔ | Enderteriektomie und Endovenektomie von abdominalen Gefäßen, sonstige | 38.45.19 ↔ | Resektion der thorakalen Aorta mit Ersatz, sonstige |
| 38.16.11 ↔ | Enderteriektomie des Truncus coeliacus | 38.45.20 ↔ | Resektion sonstiger thorakaler Arterien mit Ersatz, n.n.bez. |
| 38.16.12 ↔ | Enderteriektomie der A. gastrica | 38.45.21 ↔ | Resektion der A. pulmonalis mit Ersatz |
| 38.16.13 ↔ | Enderteriektomie der A. hepatica | 38.45.22 ↔ | Resektion des Truncus brachiocephalicus mit Ersatz |
| 38.16.14 ↔ | Enderteriektomie der A. lienalis | 38.45.29 ↔ | Resektion sonstiger thorakaler Arterien mit Ersatz |
| 38.16.15 ↔ | Enderteriektomie der A. renalis | 38.45.30 ↔ | Resektion thorakaler Venen mit Ersatz, n.n.bez. |
| 38.16.16 ↔ | Enderteriektomie der A. mesenterialis | 38.45.31 ↔ | Resektion der V. cava superior mit Ersatz |
| 38.16.17 ↔ | Enderteriektomie der A. lumbalis | 38.45.38 ↔ | Resektion sonstiger tiefer thorakaler Venen mit Ersatz |
| 38.16.18 ↔ | Enderteriektomie der A. iliaca | 38.45.39 ↔ | Resektion thorakaler Venen mit Ersatz, sonstige |
| 38.16.21 ↔ | Endovenektomie an der Iliakalvene | 38.45.99 ↔ | Resektion von thorakalen Blutgefäßen mit Ersatz, sonstige |
| 38.34.10 ↔ | Resektion der Aorta ascendens und des Aortenbogens mit Anastomose | 38.46 ↔ | Resektion von abdominalen Arterien mit Ersatz |
| 38.34.20 ↔ | Resektion der Aorta descendens mit Anastomose | 38.47.11 ↔ | Resektion der V. cava inferior mit Ersatz |
| 38.34.30 ↔ | Resektion der Aorta abdominalis mit Anastomose | 38.47.12 ↔ | Resektion der V. iliaca mit Ersatz |
| 38.34.99 ↔ | Resektion der Aorta mit Anastomose, sonstige | 38.47.19 ↔ | Resektion von tiefen abdominalen Venen mit Ersatz, sonstige |
| 38.36.11 ↔ | Resektion des Truncus coeliacus mit Anastomose | 38.47.99 ↔ | Resektion von abdominalen Venen mit Ersatz, sonstige |
| 38.36.12 ↔ | Resektion der A. gastrica mit Anastomose | 38.48.10 ↔ | Resektion der A. femoralis mit Ersatz (communis) (superficialis) |
| 38.36.13 ↔ | Resektion der A. hepatica mit Anastomose | 38.48.11 ↔ | Resektion der A. profunda femoris mit Ersatz |
| 38.36.14 ↔ | Resektion der A. lienalis mit Anastomose | 38.48.12 ↔ | Resektion der A. poplitea mit Ersatz |
| 38.36.15 ↔ | Resektion der A. renalis mit Anastomose | 38.48.13 ↔ | Resektion von Arterien des Unterschenkels mit Ersatz |
| 38.36.16 ↔ | Resektion der A. mesenterialis mit Anastomose | 38.48.99 ↔ | Resektion von Arterien der unteren Extremität mit Ersatz, sonstige |
| 38.36.17 ↔ | Resektion der A. iliaca mit Anastomose | 39.22.11 ↔ | Bypass zwischen A. carotis und A. carotis |
| 38.36.19 ↔ | Resektion von viszerale Arterien mit Anastomose, sonstige | 39.22.12 ↔ | Bypass zwischen A. carotis und A. vertebralis |
| 38.36.99 ↔ | Resektion von abdominalen Arterien mit Anastomose, sonstige | 39.22.13 ↔ | Bypass zwischen A. carotis und A. subclavia |
| 38.37.11 ↔ | Resektion der V. cava inferior mit Anastomose | 39.22.14 ↔ | Bypass zwischen A. carotis und Aorta |
| 38.37.12 ↔ | Resektion der V. iliaca mit Anastomose | 39.22.19 ↔ | Bypass an der A. carotis, sonstige |
| 38.37.19 ↔ | Resektion von tiefen abdominalen Venen mit Anastomose, sonstige | 39.22.21 ↔ | Bypass zwischen A. subclavia und Aorta |
| 38.37.99 ↔ | Resektion von abdominalen Venen mit Anastomose, sonstige | 39.22.29 ↔ | Bypass an der A. subclavia, sonstige |
| 38.44.10 ↔ | Resektion der Aorta abdominalis, suprarenal mit Ersatz | 39.22.99 ↔ | Bypass zwischen Aorta, A. subclavia und A. carotis, sonstige |
| 38.44.11 ↔ | Resektion der Aorta abdominalis, infrarenal mit Ersatz | 39.23 ↔ | Sonstiger intrathorakaler, vaskulärer Shunt oder Bypass |
| 38.44.12 ↔ | Resektion der Aorta abdominalis, juxtarenal mit Ersatz | 39.24 ↔ | Aorto-renaler Bypass |
| 38.44.99 ↔ | Resektion der Aorta abdominalis mit Ersatz, sonstige | 39.26.10 ↔ | Sonstiger intraabdominaler Gefäß-Shunt oder -Bypass, Viszeralarterien |
| 38.45.00 ↔ | Resektion von thorakalen Blutgefäßen mit Ersatz, n.n.bez. | 39.26.11 ↔ | Sonstiger intraabdominaler Gefäß-Shunt oder -Bypass, Aorta |
| 38.45.10 ↔ | Resektion der thorakalen Aorta mit Ersatz, n.n.bez. | | |
| 38.45.12 ↔ | Resektion der Aorta thoracica mit Ersatz | | |
| 38.45.13 ↔ | Resektion der Aorta thoracoabdominalis mit Ersatz | | |

- 39.26.12 ↔ Sonstiger intraabdominaler Gefäss-Shunt oder -Bypass, A. renalis
- 39.26.19 ↔ Sonstiger intraabdominaler Gefäss-Shunt oder -Bypass, sonstige Viszeralarterien
- 39.26.99 ↔ Sonstiger intraabdominaler Gefäss-Shunt oder -Bypass, sonstige
- 39.29.10 ↔ Gefäss-Shunt oder Bypass an Arterien der unteren Extremität, n.n.bez.
- 39.29.11 ↔ Femorofemorale Gefäss-Shunt oder -Bypass
- 39.29.12 ↔ Femoropopliteale Gefäss-Shunt oder -Bypass
- 39.29.13 ↔ Femorocrurale Gefäss-Shunt oder -Bypass
- 39.29.14 ↔ Femoropedale Gefäss-Shunt oder -Bypass
- 39.29.15 ↔ Popliteocrurale und popliteopedale Gefäss-Shunt oder -Bypass
- 39.29.16 ↔ Gefäss-Shunt oder Bypass an Arterien des Unterschenkels und des Fusses
- 39.29.19 ↔ Gefäss-Shunt oder Bypass an Arterien der unteren Extremität, sonstige
- 39.29.20 ↔ Gefäss-Shunt oder Bypass an Arterien der oberen Extremität
- 39.29.30 ↔ Sonstiger (peripherer) Gefäss-Shunt oder -Bypass, extraanatomisch, n.n.bez.
- 39.29.31 ↔ Subclaviafemorale Gefäss-Shunt oder Bypass
- 39.29.32 ↔ Axillofemorale Gefäss-Shunt oder Bypass
- 39.29.33 ↔ Femorofemorale Cross-over-Bypass
- 39.29.39 ↔ Sonstiger (peripherer) Gefäss-Shunt oder -Bypass, extraanatomisch, sonstige
- 39.29.40 ↔ Gefäss-Shunt oder -Bypass an Venen
- 39.29.81 ↔ Temporärer intraoperativer Shunt, arterioarteriell
- 39.29.82 ↔ Temporärer intraoperativer Shunt, arteriovenös
- 39.29.89 ↔ Temporärer intraoperativer Shunt, sonstige
- 39.29.99 ↔ Sonstiger (peripherer) Gefäss-Shunt oder -Bypass, sonstige
- 39.73.00 ↔ Endovaskuläre Implantation eines Stent-Grafts [Stent-Prothesen] an der thorakalen und thorakoabdominalen Aorta, n.n.bez.
- 39.73.09 ↔ Endovaskuläre Implantation eines Stent-Grafts [Stent-Prothesen] an der thorakalen und thorakoabdominalen Aorta, sonstige
- 39.73.31 ↔ Endovaskuläre Implantation in die Aorta thoracica von Stent-Grafts [Stent-Prothesen], ohne Öffnung
- 39.73.32 ↔ Endovaskuläre Implantation in die Aorta thoracica von Stent-Grafts [Stent-Prothesen], mit 1 Öffnung
- 39.73.33 ↔ Endovaskuläre Implantation in die Aorta thoracica von Stent-Grafts [Stent-Prothesen], mit 2 Öffnungen
- 39.73.34 ↔ Endovaskuläre Implantation in die Aorta thoracica von Stent-Grafts [Stent-Prothesen], mit 3 Öffnungen
- 39.73.35 ↔ Endovaskuläre Implantation in die Aorta thoracica von Stent-Grafts [Stent-Prothesen], mit 4 und mehr Öffnungen
- 39.73.36 ↔ Endovaskuläre Implantation in die Aorta thoracica von Stent-Grafts [Stent-Prothesen], mit Versorgung eines Gefässabganges in Parallelgraft-Technik
- 39.73.37 ↔ Endovaskuläre Implantation in die Aorta thoracica von Stent-Grafts [Stent-Prothesen], mit Versorgung von 2 und mehr Gefässabgängen in Parallelgraft-Technik
- 39.73.41 ↔ Endovaskuläre Implantation in die Aorta thoracoabdominalis von Stent-Grafts [Stent-Prothesen], ohne Öffnung
- 39.73.42 ↔ Endovaskuläre Implantation in die Aorta thoracoabdominalis von Stent-Grafts [Stent-Prothesen], mit 1 Öffnung
- 39.73.43 ↔ Endovaskuläre Implantation in die Aorta thoracoabdominalis von Stent-Grafts [Stent-Prothesen], mit 2 Öffnungen
- 39.73.44 ↔ Endovaskuläre Implantation in die Aorta thoracoabdominalis von Stent-Grafts [Stent-Prothesen], mit 3 Öffnungen
- 39.73.45 ↔ Endovaskuläre Implantation in die Aorta thoracoabdominalis von Stent-Grafts [Stent-Prothesen], mit 4 und mehr Öffnungen
- 39.73.46 ↔ Endovaskuläre Implantation in die Aorta thoracoabdominalis von Stent-Grafts [Stent-Prothesen], mit Versorgung eines Gefässabganges in Parallelgraft-Technik
- 39.73.47 ↔ Endovaskuläre Implantation in die Aorta thoracoabdominalis von Stent-Grafts [Stent-Prothesen], mit Versorgung von 2 und mehr Gefässabgängen in Parallelgraft-Technik
- 39.7A.09 ↔ Endovaskuläre Implantation von Stent-Grafts [Stent-Prothesen] in sonstige Gefässe, sonstige
- 39.7A.11 ↔ Endovaskuläre Implantation, iliakal, 1 Stent-Prothese, ohne Seitenarm
- 39.7A.12 ↔ Endovaskuläre Implantation, iliakal, 2 Stent-Prothesen, ohne Seitenarm
- 39.7A.13 ↔ Endovaskuläre Implantation, iliakal, 3 Stent-Prothesen, ohne Seitenarm
- 39.7A.14 ↔ Endovaskuläre Implantation, iliakal, 4 Stent-Prothesen, ohne Seitenarm
- 39.7A.15 ↔ Endovaskuläre Implantation, iliakal, 5 Stent-Prothesen, ohne Seitenarm
- 39.7A.16 ↔ Endovaskuläre Implantation, iliakal, 6 und mehr Stent-Prothesen, ohne Seitenarm
- 39.7A.21 ↔ Endovaskuläre Implantation in Beckenarterien von Stent-Grafts [Stent-Prothesen], iliakal mit Seitenarm
- 39.99.21 ↔ Operationen bei kongenitaler Anomalie des Aortenisthmus (Stenose) oder bei unterbrochenem Aortenbogen

Prozedur F13-2

- 84.00 ↔ Amputation an der oberen Extremität, n.n.bez.
- 84.01 ↔ Amputation und Exartikulation an einem Finger (ausgenommen am Daumen)
- 84.02 ↔ Amputation und Exartikulation am Daumen
- 84.03.00 ↔ Hand-Amputation, n.n.bez.
- 84.03.10 ↔ Komplette Hand-Amputation an Handwurzel oder Mittelhand
- 84.03.99 ↔ Hand-Amputation, sonstige
- 84.04 ↔ Handgelenks-Exartikulation
- 84.05 ↔ Vorderarm-Amputation
- 84.06 ↔ Ellenbogen-Exartikulation
- 84.07 ↔ Oberarm-Amputation
- 84.08 ↔ Schultergelenk-Exartikulation
- 84.09 ↔ Interthorakoskapuläre Amputation
- 84.11 ↔ Zehenamputation
- 84.13 ↔ Exartikulation im Sprunggelenk
- 84.3X.10 ↔ Revision eines Amputationsstumpfes, Schulter- und Oberarmregion
- 84.3X.11 ↔ Revision eines Amputationsstumpfes, Unterarmregion
- 84.3X.12 ↔ Revision eines Amputationsstumpfes, Handregion
- 84.3X.13 ↔ Revision eines Amputationsstumpfes, untere Extremität
- 84.3X.19 ↔ Revision eines Amputationsstumpfes, andere Lokalisation
- 84.3X.99 ↔ Revision eines Amputationsstumpfes, sonstige

Prozedur F13-3

04.49.00 ↔	Sonstige Dekompression oder Lösung von Adhäsionen an peripherem Nerv oder Ganglion, n.n.bez.	77.09.90 ↔	Sequestrektomie an sonstigen näher bezeichneten Knochen, ohne Einlage eines Medikamententrägers
04.49.10 ↔	Sonstige Dekompression oder Lösung von Adhäsionen am Plexus brachialis	77.09.91 ↔	Sequestrektomie an sonstigen näher bezeichneten Knochen, mit Einlage eines Medikamententrägers
04.49.11 ↔	Sonstige Dekompression oder Lösung von Adhäsionen an Nerven der Schulter	77.09.99 ↔	Sequestrektomie an anderen näher bezeichneten Knochen, ohne Gesichtsschädelknochen, sonstige
04.49.12 ↔	Sonstige Dekompression oder Lösung von Adhäsionen an Nerven des Armes	77.27.00 ↔	Keilosteotomie an Tibia und Fibula, n.n.bez.
04.49.13 ↔	Sonstige Dekompression oder Lösung von Adhäsionen an Nerven der Hand	77.27.10 ↔	Keilosteotomie an der Tibia
04.49.14 ↔	Sonstige Dekompression oder Lösung von Adhäsionen am Plexus lumbosacralis, Leiste und Beckenboden	77.27.20 ↔	Keilosteotomie an der Fibula
04.49.15 ↔	Sonstige Dekompression oder Lösung von Adhäsionen an Nerven des Beines	77.27.99 ↔	Keilosteotomie an Tibia und Fibula, sonstige
04.49.16 ↔	Sonstige Dekompression oder Lösung von Adhäsionen an Nerven des Fusses	77.28.10 ↔	Keilosteotomie am Talus
04.49.99 ↔	Sonstige Dekompression oder Lösung von Adhäsionen an sonstigen peripheren Nerven oder Ganglion, sonstige	77.28.20 ↔	Keilosteotomie am Kalkaneus
34.03 ↔	Wiedereröffnung einer Thorakotomie	77.28.30 ↔	Keilosteotomie an sonstigen Tarsalia
38.38.10 ↔	Resektion der A. femoralis mit Anastomose (communis) (superficialis)	77.28.40 ↔	Keilosteotomie an Metatarsalia
38.38.11 ↔	Resektion der A. profunda femoris mit Anastomose	77.28.99 ↔	Keilosteotomie an Tarsalia und Metatarsalia, sonstige
38.38.12 ↔	Resektion der A. poplitea mit Anastomose	77.29.40 ↔	Keilosteotomie an Phalangen des Fusses
38.38.99 ↔	Resektion von Arterien der unteren Extremität mit Anastomose, sonstige	77.37.00 ↔	Sonstige Knochendurchtrennung an Tibia und Fibula, n.n.bez.
38.48.10 ↔	Resektion der A. femoralis mit Ersatz (communis) (superficialis)	77.37.10 ↔	Rotationsosteotomie an der Tibia
38.48.11 ↔	Resektion der A. profunda femoris mit Ersatz	77.37.12 ↔	Kortikotomie bei Segmenttransport an der Tibia
38.48.12 ↔	Resektion der A. poplitea mit Ersatz	77.37.13 ↔	Komplexe (mehrdimensionale) Osteotomie (mit Achsenkorrektur) an der Tibia
38.48.13 ↔	Resektion von Arterien des Unterschenkels mit Ersatz	77.37.14 ↔	Valgisierende oder varisierende Osteotomie an der Tibia
38.48.99 ↔	Resektion von Arterien der unteren Extremität mit Ersatz, sonstige	77.37.19 ↔	Sonstige Knochendurchtrennung an der Tibia
39.25.09 ↔	Gefäss-Bypass von der Aorta oder der A. iliaca zu weiteren Arterien der unteren Extremität, sonstige	77.37.20 ↔	Rotationsosteotomie an der Fibula
39.25.11 ↔	Aorto-iliakaler Bypass	77.37.21 ↔	Kortikotomie bei Segmenttransport an der Fibula
39.25.12 ↔	Aorto-femoraler Bypass	77.37.22 ↔	Komplexe (mehrdimensionale) Osteotomie (mit Achsenkorrektur) an der Fibula
39.25.13 ↔	Aorto-poplitealer Bypass	77.37.29 ↔	Sonstige Knochendurchtrennung an der Fibula
39.25.14 ↔	Aorto-cruraler Bypass	77.37.99 ↔	Sonstige Knochendurchtrennung an Tibia und Fibula, sonstige
39.25.15 ↔	Aorto-ilio-femoraler Bypass	77.38.10 ↔	Rotationsosteotomie an Tarsalia
39.25.16 ↔	Aorto-ilio-poplitealer Bypass	77.38.11 ↔	Kortikotomie bei Segmenttransport an Tarsalia
39.25.21 ↔	Ilio-iliakaler Bypass	77.38.12 ↔	Komplexe (mehrdimensionale) Osteotomie (mit Achsenkorrektur) an Tarsalia
39.25.22 ↔	Ilio-femoraler Bypass	77.38.13 ↔	Komplexe (mehrdimensionale) Osteotomie (mit Achsenkorrektur) an Metatarsalia
39.25.23 ↔	Ilio-poplitealer Bypass	77.38.19 ↔	Sonstige Knochendurchtrennung an Tarsalia
39.25.24 ↔	Ilio-cruraler Bypass	77.38.29 ↔	Sonstige Knochendurchtrennung an Metatarsalia
39.25.30 ↔	Obturator-Bypass (extraanatomisch)	77.38.99 ↔	Sonstige Knochendurchtrennung an Tarsalia und Metatarsalia, sonstige
40.71.11 ↔	Mikrochirurgische lymphovenöse Anastomosierung	77.40.20 ↔	Knochenbiopsie, ohne Angabe der Lokalisation, Offene Knochenbiopsie
40.71.21 ↔	Transplantation von Lymphknoten mit mikrovaskulärer Anastomose	77.41.20 ↔	Knochenbiopsie von Skapula, Klavikula, Rippen und Sternum, Offene Knochenbiopsie
40.71.31 ↔	Transplantation von peripheren Lymphgefäßen mit mikrovaskulärer Anastomose	77.41.99 ↔	Knochenbiopsie von Skapula, Klavikula, Rippen und Sternum, sonstige
40.79 ↔	Plastische Rekonstruktion und Transplantation an lymphatischen Strukturen, sonstige	77.42.20 ↔	Knochenbiopsie am Humerus, Offene Knochenbiopsie
40.9X.20 ↔	Inzision einer Lymphozele	77.42.99 ↔	Knochenbiopsie am Humerus, sonstige
77.08.10 ↔	Sequestrektomie an Tarsalia und Metatarsalia, ohne Einlage eines Medikamententrägers	77.43.20 ↔	Knochenbiopsie an Radius und Ulna, Offene Knochenbiopsie
77.08.11 ↔	Sequestrektomie an Tarsalia und Metatarsalia, mit Einlage eines Medikamententrägers	77.43.99 ↔	Knochenbiopsie an Radius und Ulna, sonstige
77.08.99 ↔	Sequestrektomie an Tarsalia und Metatarsalia, sonstige	77.44.20 ↔	Knochenbiopsie an Karpalia und Metakarpalia, Offene Knochenbiopsie
77.09.40 ↔	Sequestrektomie an den Phalangen des Fusses, ohne Einlage eines Medikamententrägers	77.44.99 ↔	Knochenbiopsie an Karpalia und Metakarpalia, sonstige
77.09.41 ↔	Sequestrektomie an den Phalangen des Fusses, mit Einlage eines Medikamententrägers	77.45.20 ↔	Knochenbiopsie am Femur, Offene Knochenbiopsie
		77.45.99 ↔	Knochenbiopsie am Femur, sonstige
		77.46.20 ↔	Knochenbiopsie an der Patella, Offene Knochenbiopsie
		77.46.99 ↔	Knochenbiopsie an der Patella, sonstige
		77.47.20 ↔	Knochenbiopsie an Tibia und Fibula, Offene Knochenbiopsie
		77.47.99 ↔	Knochenbiopsie an Tibia und Fibula, sonstige

77.48.20 ↔ Knochenbiopsie an Tarsalia und Metatarsalia, Offene Knochenbiopsie	78.28.99 ↔ Verkürzungsosteotomie an Tarsalia und Metatarsalia, sonstige
77.48.99 ↔ Knochenbiopsie an Tarsalia und Metatarsalia, sonstige	78.29.10 ↔ Temporäre Epiphyseodese an Phalangen der Hand
77.49.41 ↔ Knochenbiopsie an anderen näher bezeichneten Knochen, ausser Gesichtsschädelknochen, Knochenbiopsie an Phalangen des Fusses, Offene Knochenbiopsie	78.29.11 ↔ Permanente Epiphyseodese an Phalangen der Hand
77.49.91 ↔ Knochenbiopsie an anderen näher bezeichneten Knochen, ausser Gesichtsschädelknochen, Offene Knochenbiopsie	78.29.12 ↔ Therapeutische Epiphyseolyse an Phalangen der Hand
77.49.99 ↔ Knochenbiopsie an anderen näher bezeichneten Knochen, ausser Gesichtsschädelknochen, sonstige Knochenbiopsie	78.29.19 ↔ Sonstige Verkürzungsosteotomie an Phalangen der Hand
77.51 ↔ Plastische Rekonstruktion bei Hallux valgus und rigidus mit Exostosenresektion, Weichteilkorrektur und Osteotomie am Os metatarsale I	78.29.40 ↔ Temporäre Epiphyseodese an Phalangen des Fusses
77.52 ↔ Plastische Rekonstruktion bei Hallux valgus und rigidus mit Exostosenresektion, Weichteilkorrektur und Arthrodese	78.29.41 ↔ Permanente Epiphyseodese an Phalangen des Fusses
77.53 ↔ Plastische Rekonstruktion bei Hallux valgus und rigidus mit anderer Exostosenresektion und Weichteilkorrektur	78.29.42 ↔ Therapeutische Epiphyseolyse an Phalangen des Fusses
77.54 ↔ Resektion oder Korrekturosteotomie bei Digitus quintus varus	78.29.49 ↔ Sonstige Verkürzungsosteotomie an Phalangen des Fusses
77.58 ↔ Sonstige Resektion, Arthrodese und plastische Rekonstruktion an Zehen	78.38.10 ↔ Verlängerungsosteotomie am Kalkaneus
77.5A ↔ Sonstige Exostosenresektion bei Hallux valgus und rigidus	78.38.19 ↔ Verlängerungsosteotomie an sonstigen Tarsalia
77.68.10 ↔ Lokale Resektion und Destruktion von Knochenläsion oder -gewebe an Tarsalia	78.38.20 ↔ Verlängerungsosteotomie an Metatarsalia
77.68.11 ↔ Lokale Resektion und Destruktion von Knochenläsion oder -gewebe an Metatarsalia	78.38.99 ↔ Verlängerungsosteotomie an Tarsalia und Metatarsalia, sonstige
77.68.20 ↔ Débridement an Tarsalia	78.48 ↔ Sonstige plastische Rekonstruktion an Tarsalia und Metatarsalia
77.68.21 ↔ Débridement an Metatarsalia	78.49.11 ↔ Sonstige plastische Rekonstruktion an Phalangen der Hand
77.68.99 ↔ Lokale Resektion und Destruktion von Knochenläsion oder -gewebe an Tarsalia und Metatarsalia, sonstige	78.49.12 ↔ Sonstige plastische Rekonstruktion am Becken
77.69.13 ↔ Lokale Resektion und Destruktion von Knochenläsion oder -gewebe an Phalangen des Fusses	78.49.13 ↔ Sonstige plastische Rekonstruktion an Phalangen des Fusses
77.69.20 ↔ Débridement an Phalangen der Hand	79.67 ↔ Débridement einer offenen Fraktur an Tarsalia und Metatarsalia
77.69.22 ↔ Débridement am Becken	7A.11.12 ↔ Knochenbiopsie an der Wirbelsäule, offen chirurgisch
77.69.23 ↔ Débridement an Phalangen des Fusses	7A.23 ↔ Knocheninzision an der Wirbelsäule
77.88 ↔ Sonstige partielle Knochenresektion an Tarsalia und Metatarsalia	7A.25 ↔ Lokale Exzision von Knochenläsion oder -gewebe am Wirbel
77.89.40 ↔ Sonstige partielle Knochenresektion an Phalangen des Fusses	80.36.20 ↔ Arthroskopische Gelenkbiopsie am Knie
77.98.10 ↔ Totale Resektion von Tarsalia	80.36.30 ↔ Offene Gelenkbiopsie am Knie
77.98.11 ↔ Totale Resektion von Metatarsalia	80.36.99 ↔ Gelenkbiopsie am Knie, sonstige
77.98.99 ↔ Totale Resektion von Tarsalia und Metatarsalia, sonstige	80.6X.00 ↔ Menishektomie am Knie, n.n.bez.
77.99.10 ↔ Totale Knochenresektionen an Phalangen der Hand	80.6X.10 ↔ Menishektomie am Knie, arthroskopisch, partiell
77.99.40 ↔ Totale Knochenresektionen an Phalangen des Fusses	80.6X.11 ↔ Menishektomie am Knie, arthroskopisch, total
77.99.40 ↔ Totale Knochenresektionen an Phalangen des Fusses	80.6X.20 ↔ Menishektomie am Knie, offen chirurgisch, partiell
78.09.40 ↔ Knochentransplantation an Phalangen des Fusses, gefässgestielt mit mikrovaskulärer Anastomose	80.6X.21 ↔ Menishektomie am Knie, offen chirurgisch, total
78.09.41 ↔ Knochentransplantation an Phalangen des Fusses, gefässgestielt ohne mikrovaskuläre Anastomose	80.6X.99 ↔ Menishektomie am Knie, sonstige
78.09.42 ↔ Knorpel-Knochentransplantation an Phalangen des Fusses, autogen und allogene	80.81.10 ↔ Débridement am Humeroglenoidalgelenk
78.28.10 ↔ Temporäre Epiphyseodese an Tarsalia und Metatarsalia	80.81.11 ↔ Zystenexstirpation am Humeroglenoidalgelenk
78.28.11 ↔ Permanente Epiphyseodese an Tarsalia und Metatarsalia	80.81.19 ↔ Sonstige lokale Exzision oder Destruktion am Humeroglenoidalgelenk
78.28.12 ↔ Therapeutische Epiphyseolyse an Tarsalia und Metatarsalia	80.81.20 ↔ Débridement am Akromioklavikulargelenk
78.28.20 ↔ Sonstige Verkürzungsosteotomie am Kalkaneus	80.81.21 ↔ Zystenexstirpation am Akromioklavikulargelenk
78.28.21 ↔ Sonstige Verkürzungsosteotomie an sonstigen Tarsalia	80.81.29 ↔ Sonstige lokale Exzision oder Destruktion am Akromioklavikulargelenk
78.28.22 ↔ Sonstige Verkürzungsosteotomie an Metatarsalia	80.81.99 ↔ Sonstige lokale Exzision oder Destruktion einer Gelenkläsion an der Schulter, sonstige
	80.82.00 ↔ Sonstige lokale Exzision oder Destruktion einer Gelenkläsion am Ellenbogen, n.n.bez.
	80.82.10 ↔ Arthroskopische lokale Exzision oder Destruktion einer Gelenkläsion am Ellenbogen
	80.82.11 ↔ Débridement am Ellenbogengelenk
	80.82.12 ↔ Zystenexstirpation am Ellenbogengelenk
	80.82.99 ↔ Sonstige lokale Exzision oder Destruktion einer Gelenkläsion am Ellenbogen, sonstige
	80.91.10 ↔ Arthroskopische Exzision am Humeroglenoidalgelenk
	80.91.11 ↔ Sonstige Exzision am Humeroglenoidalgelenk
	80.91.20 ↔ Arthroskopische Exzision am Akromioklavikulargelenk
	80.91.21 ↔ Sonstige Exzision am Akromioklavikulargelenk
	80.92.10 ↔ Arthroskopische Exzision am Ellenbogen
	80.92.11 ↔ Entnahme eines Knorpeltransplantates am Ellenbogengelenk

80.93.11 ↔ Entnahme eines Knorpeltransplantates am Handgelenk	81.49.29 ↔ Subchondrale Knocheneröffnung, unteres Sprunggelenk, offen chirurgisch
80.93.12 ↔ Resektion des Discus triangularis am Handgelenk	81.49.30 ↔ Subchondrale Knocheneröffnung mit Einbringen eines azellulären Implantats, oberes Sprunggelenk, arthroskopisch
80.95.10 ↔ Arthroskopische Exzision am Hüftgelenk	81.49.31 ↔ Subchondrale Knocheneröffnung mit Einbringen eines azellulären Implantats, unteres Sprunggelenk, arthroskopisch
80.95.11 ↔ Entnahme eines Knorpeltransplantates am Hüftgelenk	81.49.32 ↔ Resektionsarthroplastik am Sprunggelenk
80.95.99 ↔ Sonstige Exzision am Hüftgelenk, sonstige	81.49.33 ↔ Refixation und Plastik am Kapselbandapparat des oberen Sprunggelenkes
80.96.10 ↔ Arthroskopische Exzision am Kniegelenk	81.49.34 ↔ Subchondrale Knocheneröffnung mit Einbringen eines azellulären Implantats, oberes Sprunggelenk, offen chirurgisch
80.96.20 ↔ Entnahme eines Knorpeltransplantates am Kniegelenk, arthroskopisch	81.49.35 ↔ Subchondrale Knocheneröffnung mit Einbringen eines azellulären Implantats, unteres Sprunggelenk, offen chirurgisch
80.96.21 ↔ Entnahme eines Knorpeltransplantates am Kniegelenk, offen chirurgisch	81.49.99 ↔ Sonstige Rekonstruktion am Sprunggelenk, sonstige
80.97.10 ↔ Arthroskopische Exzision am oberen Sprunggelenk	81.82.09 ↔ Plastische Rekonstruktion und Refixation am Kapselbandapparat des Schultergelenks, sonstige
80.97.11 ↔ Sonstige Exzision am oberen Sprunggelenk	81.82.31 ↔ Refixation des Labrum glenoidale, arthroskopisch
80.97.20 ↔ Arthroskopische Exzision am unteren Sprunggelenk	81.82.32 ↔ Erweiterung des subakromialen Raumes, arthroskopisch
80.97.21 ↔ Sonstige Exzision am unteren Sprunggelenk	81.82.33 ↔ Kapselraffung mit Fixation am Glenoid, arthroskopisch
80.97.30 ↔ Entnahme eines Knorpeltransplantates am Sprunggelenk	81.82.34 ↔ Implantation Ballon-Implantat als Abstandshalter am Schultergelenk, arthroskopisch
80.97.99 ↔ Sonstige Exzision am Sprunggelenk, sonstige	81.82.41 ↔ Refixation des Labrum glenoidale, offen chirurgisch
80.98.10 ↔ Arthroskopische Exzision an Fuss- und Zehengelenken	81.82.42 ↔ Vordere und hintere Pfannenrandplastik, Schultergelenk, offen chirurgisch
80.98.11 ↔ Sonstige Exzision am Metatarsophalangealgelenk	81.82.43 ↔ Vordere und hintere Kapselplastik, Schultergelenk, offen chirurgisch
80.98.12 ↔ Sonstige Exzision an sonstigen Fussgelenken	81.82.44 ↔ Akromioplastik mit Durchtrennung des Ligamentum coracoacromiale, offen chirurgisch
80.98.13 ↔ Sonstige Exzision an Zehengelenken	81.82.46 ↔ Plastische Rekonstruktion der Rotatorenmanschette, Transfer der Sehne des Musculus latissimus dorsi
80.98.99 ↔ Sonstige Exzision an Fuss- und Zehengelenk, sonstige	81.82.47 ↔ Plastische Rekonstruktion der Rotatorenmanschette, Transfer der Sehne des Musculus pectoralis major
80.99.10 ↔ Arthroskopische Exzision am Sternoklavikulargelenk	81.83.00 ↔ Sonstiger Eingriff am Schultergelenk, n.n.bez.
80.99.11 ↔ Sonstige Exzision am Sternoklavikulargelenk	81.83.10 ↔ Refixation eines osteochondralen Fragmentes, Humeroglenoidalgelenk, arthroskopisch
80.99.20 ↔ Arthroskopische Exzision am Iliosakralgelenk	81.83.11 ↔ Refixation eines osteochondralen Fragmentes, Humeroglenoidalgelenk, offen chirurgisch
80.99.21 ↔ Sonstige Exzision am Iliosakralgelenk	81.83.12 ↔ Refixation eines osteochondralen Fragmentes, Akromioklavikulargelenk, arthroskopisch
80.99.30 ↔ Arthroskopische Exzision an der Symphyse	81.83.13 ↔ Refixation eines osteochondralen Fragmentes, Akromioklavikulargelenk, offen chirurgisch
80.99.31 ↔ Sonstige Exzision an der Symphyse	81.83.26 ↔ Subchondrale Knocheneröffnung, Humeroglenoidalgelenk, arthroskopisch
81.11 ↔ Arthrodesen am Sprunggelenk	81.83.27 ↔ Subchondrale Knocheneröffnung, Humeroglenoidalgelenk, offen chirurgisch
81.12.10 ↔ Arthrodesen oberes Sprunggelenk mit unterem Sprunggelenk	81.83.28 ↔ Subchondrale Knocheneröffnung, Akromioklavikulargelenk, arthroskopisch
81.12.11 ↔ Arthrodesen oberes Sprunggelenk mit unterem Sprunggelenk und Chopartgelenk	81.83.29 ↔ Subchondrale Knocheneröffnung, Akromioklavikulargelenk, offen chirurgisch
81.12.12 ↔ Arthrodesen unteres Sprunggelenk, zwei Sprunggelenkskammern	81.83.30 ↔ Subchondrale Knocheneröffnung mit Einbringen eines azellulären Implantats, Humeroglenoidalgelenk, arthroskopisch
81.12.13 ↔ Arthrodesen unteres Sprunggelenk, drei Sprunggelenkskammern	81.83.31 ↔ Subchondrale Knocheneröffnung mit Einbringen eines azellulären Implantats, Akromioklavikulargelenk, arthroskopisch
81.12.99 ↔ Arthrodesen Double, sonstige	81.83.35 ↔ Subchondrale Knocheneröffnung mit Einbringen eines azellulären Implantats, Humeroglenoidalgelenk, offen chirurgisch
81.13 ↔ Subtalare Arthrodesen	81.83.36 ↔ Subchondrale Knocheneröffnung mit Einbringen eines azellulären Implantats, Akromioklavikulargelenk, offen chirurgisch
81.14 ↔ Mediotarsale Arthrodesen	81.83.40 ↔ Resektionsarthroplastik am Schultergelenk
81.15 ↔ Tarsometatarsale Arthrodesen	81.83.51 ↔ Stabilisierung des Akromioklavikulargelenks durch Fixationsverfahren, arthroskopisch assistiert
81.44.10 ↔ Stabilisierung der Patella, Retinakulumspaltung, lateral	81.83.99 ↔ Sonstiger Eingriff am Schultergelenk, sonstige
81.44.11 ↔ Stabilisierung der Patella, Retinakulumspaltung, lateral mit Zügelungsoperation	
81.44.12 ↔ Stabilisierung der Patella, Verlagerung des Patellarsehnenansatzes	
81.44.13 ↔ Stabilisierung der Patella, Verlagerung des Patellarsehnenansatzes mit Knochenspan	
81.44.14 ↔ Stabilisierung der Patella mittels MPFL [Mediales Patello-Femorales Ligament]-Plastik	
81.44.99 ↔ Stabilisierung der Patella, sonstige	
81.49.10 ↔ Refixation eines osteochondralen Fragmentes, oberes Sprunggelenk, arthroskopisch	
81.49.11 ↔ Refixation eines osteochondralen Fragmentes, oberes Sprunggelenk, offen chirurgisch	
81.49.12 ↔ Refixation eines osteochondralen Fragmentes, unteres Sprunggelenk, arthroskopisch	
81.49.13 ↔ Refixation eines osteochondralen Fragmentes, unteres Sprunggelenk, offen chirurgisch	
81.49.26 ↔ Subchondrale Knocheneröffnung, oberes Sprunggelenk, arthroskopisch	
81.49.27 ↔ Subchondrale Knocheneröffnung, oberes Sprunggelenk, offen chirurgisch	
81.49.28 ↔ Subchondrale Knocheneröffnung, unteres Sprunggelenk, arthroskopisch	

81.94 ↔	Naht an Kapsel oder Ligament von Sprunggelenk oder Fuss	83.82.11 ↔	Faszientransplantation, Schulter und Axilla
81.96.9A ↔	Sonstige gelenkrekonstruktive und gelenkplastische Eingriffe, Resektionsarthroplastik an Gelenken des Fusses	83.82.12 ↔	Faszientransplantation, Oberarm und Ellenbogen
81.9A.11 ↔	Knorpeltransplantation und Implantation von in-vitro hergestellten Gewebekulturen, Humeroglenoidalgelenk, arthroskopisch	83.82.13 ↔	Faszientransplantation, Unterarm
81.9A.12 ↔	Knorpeltransplantation und Implantation von in-vitro hergestellten Gewebekulturen, Akromioklavikulargelenk, arthroskopisch	83.82.14 ↔	Faszientransplantation, Brustwand, Bauch und Rücken
81.9A.1E ↔	Knorpeltransplantation und Implantation von in-vitro hergestellten Gewebekulturen, oberes Sprunggelenk, arthroskopisch	83.82.15 ↔	Faszientransplantation, Leisten- und Genitalregion und Gesäss
81.9A.1F ↔	Knorpeltransplantation und Implantation von in-vitro hergestellten Gewebekulturen, unteres Sprunggelenk, arthroskopisch	83.82.16 ↔	Faszientransplantation, Untere Extremität
81.9A.21 ↔	Knorpeltransplantation und Implantation von in-vitro hergestellten Gewebekulturen, Humeroglenoidalgelenk, offen chirurgisch	83.82.19 ↔	Faszientransplantation, Andere Lokalisation
81.9A.22 ↔	Knorpeltransplantation und Implantation von in-vitro hergestellten Gewebekulturen, Akromioklavikulargelenk, offen chirurgisch	83.82.20 ↔	Transplantation eines lokalen Muskel- oder Faszienlappens, Kopf und Hals
81.9A.2E ↔	Knorpeltransplantation und Implantation von in-vitro hergestellten Gewebekulturen, oberes Sprunggelenk, offen chirurgisch	83.82.21 ↔	Transplantation eines lokalen Muskel- oder Faszienlappens, Schulter und Axilla
81.9A.2F ↔	Knorpeltransplantation und Implantation von in-vitro hergestellten Gewebekulturen, unteres Sprunggelenk, offen chirurgisch	83.82.22 ↔	Transplantation eines lokalen Muskel- oder Faszienlappens, Oberarm und Ellenbogen
82.21 ↔	Exzision einer Läsion an einer Sehenscheide der Hand	83.82.23 ↔	Transplantation eines lokalen Muskel- oder Faszienlappens, Unterarm
82.46.10 ↔	Naht an einer Faszie der Hand	83.82.24 ↔	Transplantation eines lokalen Muskel- oder Faszienlappens, Brustwand, Bauch und Rücken
82.46.20 ↔	Naht an einem Muskel der Hand	83.82.25 ↔	Transplantation eines lokalen Muskel- oder Faszienlappens, Leisten- und Genitalregion und Gesäss
82.46.99 ↔	Naht an Muskel oder Faszie der Hand, sonstige	83.82.26 ↔	Transplantation eines lokalen Muskel- oder Faszienlappens, Untere Extremität
82.58 ↔	Sonstiger Transfer oder Transplantation eines Handmuskels	83.82.29 ↔	Transplantation eines lokalen Muskel- oder Faszienlappens, Andere Lokalisation
82.59 ↔	Sonstige Transposition eines Handmuskels	83.82.30 ↔	Transplantation eines osteomyokutanen oder osteofasziokutanen Lappens, Kopf und Hals
82.72.21 ↔	Transplantation eines sonstigen Lappentransplantates mit mikrovaskulärer Anastomosierung aus Muskel oder Faszie an der Hand	83.82.31 ↔	Transplantation eines osteomyokutanen oder osteofasziokutanen Lappens, Schulter und Axilla
83.43.10 ↔	Entnahme eines myokutanen Lappens zur Transplantation	83.82.32 ↔	Transplantation eines osteomyokutanen oder osteofasziokutanen Lappens, Oberarm und Ellenbogen
83.43.11 ↔	Entnahme eines osteomyokutanen oder osteofasziokutanen Lappens zur Transplantation	83.82.33 ↔	Transplantation eines osteomyokutanen oder osteofasziokutanen Lappens, Unterarm
83.43.12 ↔	Entnahme eines sonstigen Lappentransplantates mit mikrovaskulärer Anastomosierung aus Muskel oder Faszie	83.82.34 ↔	Transplantation eines osteomyokutanen oder osteofasziokutanen Lappens, Brustwand, Bauch und Rücken
83.43.99 ↔	Exzision von Muskel oder Faszie zur Transplantation, sonstige	83.82.35 ↔	Transplantation eines osteomyokutanen oder osteofasziokutanen Lappens, Leisten- und Genitalregion und Gesäss
83.78.10 ↔	Sehnentransfer, Kopf und Hals	83.82.36 ↔	Transplantation eines osteomyokutanen oder osteofasziokutanen Lappens, Untere Extremität
83.78.11 ↔	Sehnentransfer, Schulter und Axilla	83.82.39 ↔	Transplantation eines osteomyokutanen oder osteofasziokutanen Lappens, Andere Lokalisation
83.78.12 ↔	Sehnentransfer, Oberarm und Ellenbogen	83.82.40 ↔	Transplantation eines sonstigen Lappentransplantates mit mikrovaskulärer Anastomosierung aus Muskel oder Faszie, Kopf und Hals
83.78.13 ↔	Sehnentransfer, Unterarm	83.82.41 ↔	Transplantation eines sonstigen Lappentransplantates mit mikrovaskulärer Anastomosierung aus Muskel oder Faszie, Schulter und Axilla
83.78.14 ↔	Sehnentransfer, Brustwand, Bauch und Rücken	83.82.42 ↔	Transplantation eines sonstigen Lappentransplantates mit mikrovaskulärer Anastomosierung aus Muskel oder Faszie, Oberarm und Ellenbogen
83.78.15 ↔	Sehnentransfer, Leisten- und Genitalregion und Gesäss	83.82.43 ↔	Transplantation eines sonstigen Lappentransplantates mit mikrovaskulärer Anastomosierung aus Muskel oder Faszie, Unterarm
83.78.16 ↔	Sehnentransfer, untere Extremität	83.82.44 ↔	Transplantation eines sonstigen Lappentransplantates mit mikrovaskulärer Anastomosierung aus Muskel oder Faszie, Brustwand, Bauch und Rücken
83.78.19 ↔	Sehnentransfer, andere Lokalisation	83.82.45 ↔	Transplantation eines sonstigen Lappentransplantates mit mikrovaskulärer Anastomosierung aus Muskel oder Faszie, Leisten- und Genitalregion und Gesäss
83.79 ↔	Sonstige Muskeltransposition	83.82.46 ↔	Transplantation eines sonstigen Lappentransplantates mit mikrovaskulärer Anastomosierung aus Muskel oder Faszie, Untere Extremität
83.81.10 ↔	Sehnentransplantation, Kopf und Hals		
83.81.11 ↔	Sehnentransplantation, Schulter und Axilla		
83.81.12 ↔	Sehnentransplantation, Oberarm und Ellenbogen		
83.81.13 ↔	Sehnentransplantation, Unterarm		
83.81.14 ↔	Sehnentransplantation, Brustwand, Bauch und Rücken		
83.81.15 ↔	Sehnentransplantation, Leisten- und Genitalregion und Gesäss		
83.81.16 ↔	Sehnentransplantation, Untere Extremität		
83.81.19 ↔	Sehnentransplantation, Andere Lokalisation		
83.82.10 ↔	Faszientransplantation, Kopf und Hals		

83.82.47 ↔	Transplantation eines sonstigen Lappentransplantates mit mikrovaskulärer Anastomosierung aus Muskel oder Faszie, Andere Lokalisation	84.3X.11 ↔	Revision eines Amputationsstumpfes, Unterarmregion
83.8A.30 ↔	Revision von einer sonstigen Lappenplastik mit mikrovaskulärer Anastomosierung aus Muskel oder Faszie, Kopf und Hals	84.3X.12 ↔	Revision eines Amputationsstumpfes, Handregion
83.8A.31 ↔	Revision von einer sonstigen Lappenplastik mit mikrovaskulärer Anastomosierung aus Muskel oder Faszie, Schulter und Axilla	84.3X.13 ↔	Revision eines Amputationsstumpfes, untere Extremität
83.8A.32 ↔	Revision von einer sonstigen Lappenplastik mit mikrovaskulärer Anastomosierung aus Muskel oder Faszie, Oberarm und Ellenbogen	84.3X.19 ↔	Revision eines Amputationsstumpfes, andere Lokalisation
83.8A.33 ↔	Revision von einer sonstigen Lappenplastik mit mikrovaskulärer Anastomosierung aus Muskel oder Faszie, Unterarm	84.3X.99 ↔	Revision eines Amputationsstumpfes, sonstige
83.8A.34 ↔	Revision von einer sonstigen Lappenplastik mit mikrovaskulärer Anastomosierung aus Muskel oder Faszie, Brustwand, Bauch und Rücken	85.K6.13 ↔	Revision von Haut-Muskel- und Haut-Fett-Lappenplastiken an der Mamma, mit Neuanlage und Korrektur der Gefässanastomose
83.8A.35 ↔	Revision von einer sonstigen Lappenplastik mit mikrovaskulärer Anastomosierung aus Muskel oder Faszie, Leisten- und Genitalregion und Gesäss	86.7E.21 ↔	Revision von gestielter regionaler Lappenplastik, am Kopf
83.8A.36 ↔	Revision von einer sonstigen Lappenplastik mit mikrovaskulärer Anastomosierung aus Muskel oder Faszie, Untere Extremität	86.7E.26 ↔	Revision von gestielter regionaler Lappenplastik, an der Hand
83.8A.39 ↔	Revision von einer sonstigen Lappenplastik mit mikrovaskulärer Anastomosierung aus Muskel oder Faszie, andere Lokalisation	86.7E.2D ↔	Revision von gestielter regionaler Lappenplastik, am Fuss
84.10 ↔	Amputation der unteren Extremität, n.n.bez.	86.7E.2E ↔	Revision von gestielter regionaler Lappenplastik, an anderer Lokalisation
84.11 ↔	Zehenamputation	86.7E.31 ↔	Revision von gestielter Fernlappenplastik, am Kopf
84.12 ↔	Amputation durch Fuss	86.7E.36 ↔	Revision von gestielter Fernlappenplastik, an der Hand
84.13 ↔	Exartikulation im Sprunggelenk	86.7E.3D ↔	Revision von gestielter Fernlappenplastik, am Fuss
84.14 ↔	Transmalleoläre Amputation im Sprunggelenk	86.7E.3E ↔	Revision von gestielter Fernlappenplastik, an anderer Lokalisation
84.15 ↔	Sonstige Unterschenkel-Amputation	86.7E.41 ↔	Revision von einer Plastik mit freien Lappen mit mikrovaskulärer Anastomosierung, am Kopf
84.16 ↔	Knie-Exartikulation	86.7E.46 ↔	Revision von einer Plastik mit freien Lappen mit mikrovaskulärer Anastomosierung, an der Hand
84.17 ↔	Oberschenkel-Amputation	86.7E.4D ↔	Revision von einer Plastik mit freien Lappen mit mikrovaskulärer Anastomosierung, am Fuss
84.3X.10 ↔	Revision eines Amputationsstumpfes, Schulter- und Oberarmregion	86.7E.4E ↔	Revision von einer Plastik mit freien Lappen mit mikrovaskulärer Anastomosierung, an anderer Lokalisation
		86.91 ↔	Exzision von Haut zur Transplantation

Prozedur F13-4

02.41.00 ↔	Spülung und Exploration eines Ventrikelshunts, n.n.bez.	27.56.60 ↔	Grossflächig homologe Hauttransplantation an die Lippe
02.41.10 ↔	Spülung und Exploration eines Ventrikelshunts, zentraler Teil	27.56.99 ↔	Sonstiges Hauttransplantat an Lippe und Mund, sonstige
02.41.20 ↔	Spülung und Exploration eines Ventrikelshunts, peripherer Teil	27.57.10 ↔	Anbringen eines freien mikrovaskulär-anastomosierten Transplantats an Lippe und Mund
02.41.99 ↔	Spülung und Exploration eines Ventrikelshunts, sonstige	27.57.11 ↔	Anbringen eines gestielten Fernlappens an Lippe und Mund
02.42.00 ↔	Ersetzen eines Ventrikelshunts, n.n.bez.	27.57.99 ↔	Anbringen eines gestielten oder freien Lappens an Lippe und Mund, sonstige
02.42.10 ↔	Ersetzen eines Ventrikelshunts, zentraler Teil	27.58 ↔	Revision eines gestielten oder freien Lappens oder freien Hauttransplantates an Lippe und Mund
02.42.20 ↔	Ersetzen eines Ventrikelshunts, peripherer Teil	27.59.20 ↔	Kleinflächige Weichteildeckung durch kultivierte Keratinozyten an der Lippe
02.42.99 ↔	Ersetzen eines Ventrikelshunts, sonstige	27.59.21 ↔	Grossflächige Weichteildeckung durch kultivierte Keratinozyten an der Lippe
02.43 ↔	Entfernen eines Ventrikelshunts	27.59.30 ↔	Kleinflächige temporäre Weichteildeckung durch Kombination mehrerer Verfahren an der Lippe
27.55.00 ↔	Vollhauttransplantat an Lippe und Mund, n.n.bez.	27.59.31 ↔	Grossflächige temporäre Weichteildeckung durch Kombination mehrerer Verfahren an der Lippe
27.55.10 ↔	Kleinflächiges Vollhauttransplantat an Lippe und Mund	27.59.40 ↔	Sonstige plastische Rekonstruktion an Lippe und Mund mit freiem mikrovaskulär-anastomosierten Transplantat
27.55.20 ↔	Grossflächiges Vollhauttransplantat an Lippe und Mund	27.59.41 ↔	Sonstige plastische Rekonstruktion an Lippe und Mund mit gestieltem Fernlappen
27.55.99 ↔	Vollhauttransplantat an Lippe und Mund, sonstige	27.59.60 ↔	Einsetzen eines Gewebeexpanders an der Lippe
27.56.10 ↔	Kleinflächiges Spalthauttransplantat an Lippe und Mund	27.59.99 ↔	Sonstige plastische Rekonstruktion an Lippe und Mund, sonstige
27.56.20 ↔	Grossflächiges Spalthauttransplantat an Lippe und Mund	34.02 ↔	Probethorakotomie
27.56.30 ↔	Kleinflächige heterologe Hauttransplantation an die Lippe		
27.56.40 ↔	Grossflächig heterologe Hauttransplantation an die Lippe		
27.56.50 ↔	Kleinflächige homologe Hauttransplantation an die Lippe		

34.03 ↔	Wiedereröffnung einer Thorakotomie	77.02.00 ↔	Sequestrektomie am Humerus, n.n.bez.
34.06 ↔	Thorakoskopische Drainage der Pleurahöhle	77.02.10 ↔	Sequestrektomie am Humerus, ohne Einlage eines Medikamententrägers
34.1 ↔	Inzision des Mediastinums	77.02.11 ↔	Sequestrektomie am Humerus, mit Einlage eines Medikamententrägers
34.21.00 ↔	Transpleurale Thorakoskopie, n.n.bez.	77.02.99 ↔	Sequestrektomie am Humerus, sonstige
34.21.10 ↔	Transpleurale Thorakoskopie, Ersteingriff	77.03.00 ↔	Sequestrektomie an Radius und Ulna, n.n.bez.
34.21.20 ↔	Transpleurale Thorakoskopie, Reeingriff	77.03.10 ↔	Sequestrektomie an Radius und Ulna, ohne Einlage eines Medikamententrägers
34.21.99 ↔	Transpleurale Thorakoskopie, sonstige	77.03.11 ↔	Sequestrektomie an Radius und Ulna, mit Einlage eines Medikamententrägers
39.49.30 ↔	Ersatz eines kardialen Conduit	77.03.99 ↔	Sequestrektomie an Radius und Ulna, sonstige
45.98.11 ↔	Revision einer Dünndarmanastomose	77.04.00 ↔	Sequestrektomie an Karpalia und Metakarpalia, n.n.bez.
45.98.12 ↔	Revision einer Dickdarmanastomose	77.04.10 ↔	Sequestrektomie an Karpalia und Metakarpalia, ohne Einlage eines Medikamententrägers
46.43.00 ↔	Sonstige Revision eines künstlichen Dickdarstomas, n.n.bez.	77.04.11 ↔	Sequestrektomie an Karpalia und Metakarpalia, mit Einlage eines Medikamententrägers
46.43.10 ↔	Plastische Erweiterung oder Einengung eines Kolostomas	77.04.99 ↔	Sequestrektomie an Karpalia und Metakarpalia, sonstige
46.43.11 ↔	Neueinpfanzung eines Kolostomas	77.05.00 ↔	Sequestrektomie an Femur, n.n.bez.
46.43.12 ↔	Abtragung des vorverlagerten Teiles eines Kolostomas	77.05.10 ↔	Sequestrektomie an Femur, ohne Einlage eines Medikamententrägers
46.43.20 ↔	Umwandlung eines Kolostomas in ein kontinentes Stoma	77.05.11 ↔	Sequestrektomie an Femur, mit Einlage eines Medikamententrägers
46.43.99 ↔	Sonstige Revision eines künstlichen Dickdarstomas, sonstige	77.05.99 ↔	Sequestrektomie an Femur, sonstige
46.51.00 ↔	Verschluss eines Dünndarm-Stomas, n.n.bez.	77.06.00 ↔	Sequestrektomie an der Patella, n.n.bez.
46.51.10 ↔	Verschluss eines doppelläufigen Dünndarm-Stomas	77.06.10 ↔	Sequestrektomie an der Patella, ohne Einlage eines Medikamententrägers
46.51.20 ↔	Verschluss eines endständigen Dünndarm-Stomas	77.06.11 ↔	Sequestrektomie an der Patella, mit Einlage eines Medikamententrägers
46.51.99 ↔	Verschluss eines Dünndarm-Stomas, sonstige	77.06.99 ↔	Sequestrektomie an der Patella, sonstige
46.52.10 ↔	Verschluss einer doppelläufigen Kolostomie	77.07.00 ↔	Sequestrektomie an Tibia und Fibula, n.n.bez.
46.52.20 ↔	Verschluss einer endständigen Kolostomie	77.07.10 ↔	Sequestrektomie an Tibia und Fibula, ohne Einlage eines Medikamententrägers
54.11 ↔	Probeparotomie	77.07.11 ↔	Sequestrektomie an Tibia und Fibula, mit Einlage eines Medikamententrägers
54.12.00 ↔	Relaparotomie, n.n.bez.	77.07.99 ↔	Sequestrektomie an Tibia und Fibula, sonstige
54.12.11 ↔	Laparotomie zur Stillung einer postoperativen Blutung	77.08.10 ↔	Sequestrektomie an Tarsalia und Metatarsalia, ohne Einlage eines Medikamententrägers
54.12.99 ↔	Relaparotomie, sonstige	77.08.11 ↔	Sequestrektomie an Tarsalia und Metatarsalia, mit Einlage eines Medikamententrägers
54.13 ↔	Laparotomie mit Drainage	77.08.99 ↔	Sequestrektomie an Tarsalia und Metatarsalia, sonstige
54.19 ↔	Laparotomie, sonstige	77.09.00 ↔	Sequestrektomie an anderen näher bezeichneten Knochen, ohne Gesichtsschädelknochen, n.n.bez.
54.62 ↔	Verzögerter Verschluss einer granulierenden Abdominalwunde	77.09.10 ↔	Sequestrektomie an Phalangen der Hand, ohne Einlage eines Medikamententrägers
54.74 ↔	Sonstige Rekonstruktion am Omentum	77.09.11 ↔	Sequestrektomie an Phalangen der Hand, mit Einlage eines Medikamententrägers
54.99.31 ↔	Debulking über Laparotomie	77.09.30 ↔	Sequestrektomie am Beckenknochen, ohne Einlage eines Medikamententrägers
54.99.40 ↔	Revision einer kutaneoperitonealen Fistel (Katheterverweilsystem)	77.09.31 ↔	Sequestrektomie am Beckenknochen, mit Einlage eines Medikamententrägers
54.99.50 ↔	Anlegen eines temporären Bauchwandverschlusses	77.09.40 ↔	Sequestrektomie an den Phalangen des Fusses, ohne Einlage eines Medikamententrägers
54.99.51 ↔	Eröffnen und Wiederanlegen eines temporären Bauchwandverschlusses	77.09.41 ↔	Sequestrektomie an den Phalangen des Fusses, mit Einlage eines Medikamententrägers
54.99.60 ↔	Lumbotomie	77.09.90 ↔	Sequestrektomie an sonstigen näher bezeichneten Knochen, ohne Einlage eines Medikamententrägers
54.99.61 ↔	Relumbotomie	77.09.91 ↔	Sequestrektomie an sonstigen näher bezeichneten Knochen, mit Einlage eines Medikamententrägers
54.99.81 ↔	Revision ohne Ersatz von Kathetern sowie automatischer, programmierbarer und wiederaufladbarer Pumpe zur kontinuierlichen Aszitesdrainage	77.09.99 ↔	Sequestrektomie an anderen näher bezeichneten Knochen, ohne Gesichtsschädelknochen, sonstige
54.99.82 ↔	Behebung einer mechanischen Obstruktion von Kathetern einer automatischen, programmierbaren und wiederaufladbaren Pumpe zur kontinuierlichen Aszitesdrainage	77.12.10 ↔	Sonstige Knocheninzision ohne Knochendurchtrennung am Humerus, Exploration und Knochenbohrung
54.99.84 ↔	Wechsel der Katheter einer automatischen, programmierbaren und wiederaufladbaren Pumpe zur kontinuierlichen Aszitesdrainage	77.12.11 ↔	Sonstige Knocheninzision ohne Knochendurchtrennung am Humerus, Fremdkörperentfernung
54.A1 ↔	Exzision und Destruktion von retroperitoneal gelegenen Gewebe		
77.00 ↔	Sequestrektomie, n.n.bez.		
77.01.00 ↔	Sequestrektomie an Skapula, Klavikula, Rippen und Sternum, n.n.bez.		
77.01.10 ↔	Sequestrektomie an Skapula und Klavikula, ohne Einlage eines Medikamententrägers		
77.01.11 ↔	Sequestrektomie an Skapula und Klavikula, mit Einlage eines Medikamententrägers		
77.01.20 ↔	Sequestrektomie an Rippen und Sternum, ohne Einlage eines Medikamententrägers		
77.01.21 ↔	Sequestrektomie an Rippen und Sternum, mit Einlage eines Medikamententrägers		
77.01.99 ↔	Sequestrektomie an Skapula, Klavikula, Rippen und Sternum, sonstige		

77.12.12 ↔ Sonstige Knocheninzision ohne Knochendurchtrennung am Humerus, Einlage und Entfernung eines Medikamententrägers	77.17.11 ↔ Sonstige Knocheninzision ohne Knochendurchtrennung an Tibia und Fibula, Fremdkörperentfernung
77.12.13 ↔ Sonstige Knocheninzision ohne Knochendurchtrennung am Humerus, Drainage	77.17.12 ↔ Sonstige Knocheninzision ohne Knochendurchtrennung an Tibia und Fibula, Einlage und Entfernung eines Medikamententrägers
77.12.99 ↔ Sonstige Knocheninzision ohne Knochendurchtrennung am Humerus, sonstige	77.17.13 ↔ Sonstige Knocheninzision ohne Knochendurchtrennung an Tibia und Fibula, Drainage
77.13.10 ↔ Sonstige Knocheninzision ohne Knochendurchtrennung an Radius und Ulna, Exploration und Knochenbohrung	77.17.99 ↔ Sonstige Knocheninzision ohne Knochendurchtrennung an Tibia und Fibula, sonstige
77.13.11 ↔ Sonstige Knocheninzision ohne Knochendurchtrennung an Radius und Ulna, Fremdkörperentfernung	77.18.11 ↔ Sonstige Knocheninzision ohne Knochendurchtrennung am Talus, Exploration und Knochenbohrung
77.13.12 ↔ Sonstige Knocheninzision ohne Knochendurchtrennung an Radius und Ulna, Einlage oder Entfernung eines Medikamententrägers	77.18.12 ↔ Sonstige Knocheninzision ohne Knochendurchtrennung am Talus, Fremdkörperentfernung
77.13.13 ↔ Sonstige Knocheninzision ohne Knochendurchtrennung an Radius und Ulna, Drainage	77.18.13 ↔ Sonstige Knocheninzision ohne Knochendurchtrennung am Talus, Einlage und Entfernung eines Medikamententrägers
77.13.99 ↔ Sonstige Knocheninzision ohne Knochendurchtrennung an Radius und Ulna, sonstige	77.18.14 ↔ Sonstige Knocheninzision ohne Knochendurchtrennung am Talus, Drainage
77.14.10 ↔ Sonstige Knocheninzision ohne Knochendurchtrennung an Karpalia und Metakarpalia, Exploration und Knochenbohrung	77.18.19 ↔ Sonstige Knocheninzision ohne Knochendurchtrennung am Talus, sonstige
77.14.11 ↔ Sonstige Knocheninzision ohne Knochendurchtrennung an Karpalia und Metakarpalia, Fremdkörperentfernung	77.18.21 ↔ Sonstige Knocheninzision ohne Knochendurchtrennung am Kalkaneus, Exploration und Knochenbohrung
77.14.12 ↔ Sonstige Knocheninzision ohne Knochendurchtrennung an Karpalia und Metakarpalia, Einlage und Entfernung eines Medikamententrägers	77.18.22 ↔ Sonstige Knocheninzision ohne Knochendurchtrennung am Kalkaneus, Fremdkörperentfernung
77.14.13 ↔ Sonstige Knocheninzision ohne Knochendurchtrennung an Karpalia und Metakarpalia, Drainage	77.18.23 ↔ Sonstige Knocheninzision ohne Knochendurchtrennung am Kalkaneus, Einlage und Entfernung eines Medikamententrägers
77.14.99 ↔ Sonstige Knocheninzision ohne Knochendurchtrennung an Karpalia und Metakarpalia, sonstige	77.18.24 ↔ Sonstige Knocheninzision ohne Knochendurchtrennung am Kalkaneus, Drainage
77.15.10 ↔ Sonstige Knocheninzision ohne Knochendurchtrennung am (sonstigen) Femur, Exploration und Knochenbohrung	77.18.29 ↔ Sonstige Knocheninzision ohne Knochendurchtrennung am Kalkaneus, sonstige
77.15.11 ↔ Sonstige Knocheninzision ohne Knochendurchtrennung am Femur, Fremdkörperentfernung	77.18.31 ↔ Sonstige Knocheninzision ohne Knochendurchtrennung an sonstigen Tarsalia, Exploration und Knochenbohrung
77.15.12 ↔ Sonstige Knocheninzision ohne Knochendurchtrennung am Femur, Einlage und Entfernung eines Medikamententrägers	77.18.32 ↔ Sonstige Knocheninzision ohne Knochendurchtrennung an sonstigen Tarsalia, Fremdkörperentfernung
77.15.13 ↔ Sonstige Knocheninzision ohne Knochendurchtrennung am Femur, Drainage	77.18.33 ↔ Sonstige Knocheninzision ohne Knochendurchtrennung an sonstigen Tarsalia, Einlage und Entfernung eines Medikamententrägers
77.15.20 ↔ Sonstige Knocheninzision ohne Knochendurchtrennung am Femur, Exploration und Knochenbohrung am Schenkelhals	77.18.34 ↔ Sonstige Knocheninzision ohne Knochendurchtrennung an sonstigen Tarsalia, Drainage
77.15.99 ↔ Sonstige Knocheninzision ohne Knochendurchtrennung am Femur, sonstige	77.18.39 ↔ Sonstige Knocheninzision ohne Knochendurchtrennung an sonstigen Tarsalia, sonstige
77.16.10 ↔ Sonstige Knocheninzision ohne Knochendurchtrennung an der Patella, Exploration und Knochenbohrung	77.18.41 ↔ Sonstige Knocheninzision ohne Knochendurchtrennung an Metatarsalia, Exploration und Knochenbohrung
77.16.11 ↔ Sonstige Knocheninzision ohne Knochendurchtrennung an der Patella, Fremdkörperentfernung	77.18.42 ↔ Sonstige Knocheninzision ohne Knochendurchtrennung an Metatarsalia, Fremdkörperentfernung
77.16.12 ↔ Sonstige Knocheninzision ohne Knochendurchtrennung an der Patella, Einlage und Entfernung eines Medikamententrägers	77.18.43 ↔ Sonstige Knocheninzision ohne Knochendurchtrennung an Metatarsalia, Einlage und Entfernung eines Medikamententrägers
77.16.13 ↔ Sonstige Knocheninzision ohne Knochendurchtrennung an der Patella, Drainage	77.18.44 ↔ Sonstige Knocheninzision ohne Knochendurchtrennung an Metatarsalia, Drainage
77.16.99 ↔ Sonstige Knocheninzision ohne Knochendurchtrennung an der Patella, sonstige	77.18.49 ↔ Sonstige Knocheninzision ohne Knochendurchtrennung an Metatarsalia, sonstige
77.17.10 ↔ Sonstige Knocheninzision ohne Knochendurchtrennung an Tibia und Fibula, Exploration und Knochenbohrung	77.18.99 ↔ Sonstige Knocheninzision ohne Knochendurchtrennung an Tarsalia und Metatarsalia, sonstige
	77.19.10 ↔ Knocheninzision an Phalangen der Hand, Exploration und Knochenbohrung

77.19.11 ↔ Knocheninzision an Phalangen der Hand, Fremdkörperentfernung	80.03 ↔ Arthrotomie zur Prothesenentfernung am Handgelenk
77.19.12 ↔ Knocheninzision an Phalangen der Hand, Einlage und Entfernung eines Medikamententrägers	80.04.00 ↔ Arthrotomie zur Prothesenentfernung an Hand und Fingern, n.n.bez.
77.19.13 ↔ Knocheninzision an Phalangen der Hand, Drainage	80.04.10 ↔ Arthrotomie zur Prothesenentfernung an Hand und Fingern, Entfernung einer Daumensattelgelenkendoprothese
77.19.19 ↔ Sonstige Knocheninzision an Phalangen der Hand	80.04.11 ↔ Arthrotomie zur Prothesenentfernung an Hand und Fingern, Entfernung einer sonstigen Fingergelenkendoprothese
77.19.30 ↔ Knocheninzision am Beckenknochen, Exploration und Knochenbohrung	80.04.99 ↔ Arthrotomie zur Prothesenentfernung an Hand und Fingern, sonstige
77.19.31 ↔ Knocheninzision am Beckenknochen, Fremdkörperentfernung	80.05.15 ↔ Entfernen einer Totalendoprothese des Hüftgelenks
77.19.32 ↔ Knocheninzision am Beckenknochen, Einlage und Entfernung von Medikamententrägern	80.05.16 ↔ Entfernen einer Totalendoprothese des Hüftgelenks, Sonderprothese
77.19.33 ↔ Knocheninzision am Beckenknochen, Drainage	80.05.17 ↔ Entfernen von Schaft, sowie Kopf einer Hüftendoprothese
77.19.39 ↔ Sonstige Knocheninzision am Beckenknochen	80.05.18 ↔ Entfernen von Schaft, Kopf, sowie Inlay einer Hüftendoprothese
77.19.40 ↔ Knocheninzision an den Phalangen des Fusses, Exploration und Knochenbohrung	80.05.1A ↔ Entfernen des Inlays einer Hüftendoprothese
77.19.41 ↔ Knocheninzision an den Phalangen des Fusses, Fremdkörperentfernung	80.05.1B ↔ Entfernen des Kopfes einer Hüftendoprothese
77.19.42 ↔ Knocheninzision an den Phalangen des Fusses, Einlage und Entfernung eines Medikamententrägers	80.05.1C ↔ Entfernen von Kopf sowie Inlay einer Hüftendoprothese
77.19.43 ↔ Knocheninzision an den Phalangen des Fusses, Drainage	80.05.1D ↔ Entfernen von Kopf, Inlay sowie Pfanne einer Hüftendoprothese
77.19.49 ↔ Sonstige Knocheninzision an den Phalangen des Fusses	80.05.1E ↔ Entfernen von Inlay sowie Pfanne einer Hüftendoprothese
77.19.90 ↔ Knocheninzision an sonstigen näher bezeichneten Knochen, Exploration und Knochenbohrung	80.05.1F ↔ Entfernen von Stütz-, resp. Pfannendachschale sowie Pfanne einer Hüftendoprothese
77.19.91 ↔ Knocheninzision an sonstigen näher bezeichneten Knochen, Fremdkörperentfernung	80.05.1G ↔ Entfernen von Stütz-, resp. Pfannendachschale, Pfanne sowie Kopf einer Hüftendoprothese
77.19.92 ↔ Knocheninzision an sonstigen näher bezeichneten Knochen, Einlage und Entfernung eines Medikamententrägers	80.05.99 ↔ Entfernen einer Hüftendoprothese, sonstige
77.19.93 ↔ Knocheninzision an sonstigen näher bezeichneten Knochen, Drainage	80.06.00 ↔ Entfernen einer Knieendoprothese, n.n.bez.
77.19.99 ↔ Knocheninzision an anderen näher bezeichneten Knochen, ohne Gesichtsschädelknochen, sonstige	80.06.11 ↔ Entfernen einer Standard-Totalendoprothese des Kniegelenks
79.61 ↔ Débridement einer offenen Humerusfraktur	80.06.12 ↔ Entfernen einer Sonder-Totalendoprothese des Kniegelenks
79.62 ↔ Débridement einer offenen Fraktur an Radius und Ulna	80.06.13 ↔ Entfernen einer achsengeführten Totalendoprothese des Kniegelenks
79.63 ↔ Débridement einer offenen Fraktur an Karpalia und Metakarpalia	80.06.14 ↔ Entfernen einer unikondylären Schlittenprothese
79.64 ↔ Débridement einer offenen Fingerfraktur	80.06.15 ↔ Entfernen einer bikondylären Schlittenprothese
79.65 ↔ Débridement einer offenen Femurfraktur	80.06.16 ↔ Entfernen eines kondylären Femurschilds mit Patella-Rückflächenersatz
79.66 ↔ Débridement einer offenen Fraktur an Tibia und Fibula	80.06.17 ↔ Entfernen eines Patella-Rückflächenersatz
79.67 ↔ Débridement einer offenen Fraktur an Tarsalia und Metatarsalia	80.06.18 ↔ Entfernen des Inlays einer Knieendoprothese
79.68 ↔ Débridement einer offenen Zehenfraktur	80.06.1A ↔ Entfernen der Tibia- oder Femurkomponenten, sowie des Inlays einer unikondylären, resp. bikondylären Schlittenprothese oder einer Standard-Totalendoprothese des Knies
7A.22 ↔ Sequestrektomie an der Wirbelsäule	80.06.1B ↔ Entfernen der Tibia- oder Femurkomponenten, sowie des Inlays einer Sonder-Totalendoprothese oder einer achsengeführten Totalendoprothese des Knies
80.01.00 ↔ Arthrotomie zur Prothesenentfernung an der Schulter, n.n.bez.	80.06.1C ↔ Entfernen eines isolierten Ersatzes der femoralen Gleitfläche
80.01.09 ↔ Arthrotomie zur Prothesenentfernung an der Schulter, sonstige	80.06.99 ↔ Entfernen einer Knieendoprothese, sonstige
80.01.21 ↔ Entfernen Totalendoprothese Schultergelenk, anatomisch	80.07 ↔ Arthrotomie zur Prothesenentfernung am Sprunggelenk
80.01.22 ↔ Entfernen Totalendoprothese Schultergelenk, invers	80.08 ↔ Arthrotomie zur Prothesenentfernung an Fuss und Zehen
80.01.23 ↔ Entfernen Totalendoprothese Schultergelenk, Sonderprothese	80.09 ↔ Arthrotomie zur Prothesenentfernung an anderer bezeichneter Lokalisation
80.01.31 ↔ Entfernen Oberflächenersatzprothese	80.12.00 ↔ Sonstige Arthrotomie des Ellenbogens, n.n.bez.
80.01.32 ↔ Entfernen Humeruskopfprothese	80.12.10 ↔ Arthroskopische Arthrotomie des Ellenbogens, Gelenkspülung mit Drainage
80.01.33 ↔ Entfernen Glenoidprothese	80.12.11 ↔ Arthroskopische Arthrotomie des Ellenbogens, Entfernung freier Gelenkkörper
80.01.41 ↔ Entfernen Pfanne, Totalendoprothese Schultergelenk	80.12.12 ↔ Arthroskopische Arthrotomie des Ellenbogens, Einlegen oder Entfernen eines Medikamententrägers
80.01.42 ↔ Entfernen Pfanne sowie Inlay, Totalendoprothese Schultergelenk	80.12.20 ↔ Arthrotomie des Ellenbogens, Gelenkspülung mit Drainage
80.01.43 ↔ Entfernen Inlay, Totalendoprothese Schultergelenk	
80.01.44 ↔ Entfernen Inlay sowie Kopf, Totalendoprothese Schultergelenk	
80.01.45 ↔ Entfernen Inlay, Kopf sowie Schaft, Totalendoprothese Schultergelenk	
80.02 ↔ Arthrotomie zur Prothesenentfernung am Ellenbogen	

80.12.21 ↔	Arthrotomie des Ellenbogens, Entfernung freier Gelenkkörper	80.19.94 ↔	Arthrotomie an anderer bezeichneter Lokalisation, Entfernung freier Gelenkkörper
80.12.99 ↔	Sonstige Arthrotomie des Ellenbogens, sonstige	80.19.99 ↔	Sonstige Arthrotomie an anderer bezeichneter Lokalisation, sonstige
80.13.00 ↔	Sonstige Arthrotomie des Handgelenks, n.n.bez.	80.71.00 ↔	Synovektomie an der Schulter, n.n.bez.
80.13.10 ↔	Arthroskopische Arthrotomie des Handgelenkes, Gelenkspülung mit Drainage	80.71.10 ↔	Synovektomie am Humeroglenoidalgelenk
80.13.11 ↔	Arthroskopische Arthrotomie des Handgelenkes, Entfernung freier Gelenkkörper	80.71.11 ↔	Synovektomie am Akromioklavikulargelenk
80.13.12 ↔	Arthroskopische Arthrotomie des Handgelenkes, Einlegen oder Entfernen eines Medikamententrägers	80.71.99 ↔	Synovektomie an der Schulter, sonstige
80.13.20 ↔	Arthrotomie des Handgelenkes, Gelenkspülung mit Drainage	80.72.00 ↔	Synovektomie am Ellenbogen, n.n.bez.
80.13.21 ↔	Arthrotomie des Handgelenkes, Entfernung freier Gelenkkörper	80.72.10 ↔	Arthroskopische Synovektomie am Ellenbogen
80.13.99 ↔	Sonstige Arthrotomie des Handgelenks, sonstige	80.72.20 ↔	Offene Synovektomie am Ellenbogen
80.14.00 ↔	Sonstige Arthrotomie von Hand und Fingern, n.n.bez.	80.72.99 ↔	Synovektomie am Ellenbogen, sonstige
80.14.10 ↔	Arthrotomie von Hand und Fingern, Gelenkspülung mit Drainage	80.73.00 ↔	Synovektomie am Handgelenk, n.n.bez.
80.14.99 ↔	Sonstige Arthrotomie von Hand und Fingern, sonstige	80.73.10 ↔	Arthroskopische Synovektomie am Handgelenk
80.16.00 ↔	Sonstige Arthrotomie des Knies, n.n.bez.	80.73.20 ↔	Offene Synovektomie am Handgelenk
80.16.10 ↔	Arthroskopische Arthrotomie des Kniegelenks, Gelenkspülung mit Drainage	80.73.99 ↔	Synovektomie am Handgelenk, sonstige
80.16.11 ↔	Arthroskopische Arthrotomie des Kniegelenks, Entfernung freier Gelenkkörper	80.75.00 ↔	Synovektomie an der Hüfte, n.n.bez.
80.16.12 ↔	Arthroskopische Arthrotomie des Kniegelenks, Einlegen oder Entfernen eines Medikamententrägers	80.75.10 ↔	Arthroskopische Synovektomie an der Hüfte
80.16.20 ↔	Arthrotomie des Kniegelenks, Gelenkspülung mit Drainage	80.75.20 ↔	Offene Synovektomie an der Hüfte
80.16.21 ↔	Sonstige Arthrotomie des Knies, Arthrotomie des Kniegelenks, Entfernung freier Gelenkkörper	80.75.99 ↔	Synovektomie an der Hüfte, sonstige
80.16.99 ↔	Sonstige Arthrotomie des Knies, sonstige	80.76.00 ↔	Synovektomie am Knie, n.n.bez.
80.18.10 ↔	Arthroskopische Arthrotomie von Fuss und Zehen, Gelenkspülung mit Drainage	80.76.10 ↔	Arthroskopische Synovektomie am Kniegelenk
80.18.11 ↔	Arthroskopische Arthrotomie von Fuss und Zehen, Entfernung freier Gelenkkörper	80.76.11 ↔	Arthroskopische Synovektomie am proximalen Tibiofibulargelenk
80.18.12 ↔	Arthroskopische Arthrotomie von Fuss und Zehen, Einlegen oder Entfernen eines Medikamententrägers	80.76.20 ↔	Offene Synovektomie am Kniegelenk
80.18.20 ↔	Arthrotomie von Fuss und Zehen, Gelenkspülung mit Drainage	80.76.21 ↔	Offene Synovektomie am proximalen Tibiofibulargelenk
80.18.21 ↔	Arthrotomie von Fuss und Zehen, Entfernung freier Gelenkkörper	80.76.99 ↔	Synovektomie am Knie, sonstige
80.18.99 ↔	Sonstige Arthrotomie von Fuss und Zehen, sonstige	80.78.10 ↔	Arthroskopische Synovektomie am Tarsometatarsalgelenk
80.19.00 ↔	Sonstige Arthrotomie an anderer bezeichneter Lokalisation, n.n.bez.	80.78.11 ↔	Arthroskopische Synovektomie am Metatarsophalangealgelenk
80.19.10 ↔	Arthroskopische Arthrotomie des Sternoklavikulargelenkes, Gelenkspülung mit Drainage	80.78.19 ↔	Sonstige arthroskopische Synovektomie an Fuss und Zehen
80.19.11 ↔	Arthroskopische Arthrotomie des Sternoklavikulargelenkes, Entfernung freier Gelenkkörper	80.78.20 ↔	Offene Synovektomie am Tarsometatarsalgelenk
80.19.12 ↔	Arthroskopische Arthrotomie des Sternoklavikulargelenkes, Einlegen oder Entfernen eines Medikamententrägers	80.78.21 ↔	Offene Synovektomie am Metatarsophalangealgelenk
80.19.20 ↔	Arthrotomie des Sternoklavikulargelenkes, Gelenkspülung mit Drainage	80.78.29 ↔	Sonstige offene Synovektomie an Fuss und Zehen
80.19.21 ↔	Arthrotomie des Sternoklavikulargelenkes, Entfernung freier Gelenkkörper	80.78.99 ↔	Synovektomie an Fuss und Zehen, sonstige
80.19.29 ↔	Sonstige Arthrotomie des Sternoklavikulargelenkes	80.79.10 ↔	Arthroskopische Synovektomie am Sternoklavikulargelenk
80.19.90 ↔	Arthroskopische Arthrotomie an anderer bezeichneter Lokalisation, Gelenkspülung mit Drainage	80.79.11 ↔	Arthroskopische Synovektomie am Iliosakralgelenk
80.19.91 ↔	Arthroskopische Arthrotomie an anderer bezeichneter Lokalisation, Entfernung freier Gelenkkörper	80.79.20 ↔	Offene Synovektomie am Sternoklavikulargelenk
80.19.92 ↔	Arthroskopische Arthrotomie an anderer bezeichneter Lokalisation, Einlegen oder Entfernen eines Medikamententrägers	80.79.21 ↔	Offene Synovektomie am Iliosakralgelenk
80.19.93 ↔	Arthrotomie an anderer bezeichneter Lokalisation, Gelenkspülung mit Drainage	80.79.22 ↔	Offene Synovektomie an der Symphyse
		80.83.00 ↔	Sonstige lokale Exzision oder Destruktion einer Gelenkläsion am Handgelenk, n.n.bez.
		80.83.10 ↔	Arthroskopische lokale Exzision oder Destruktion einer Gelenkläsion am Handgelenk
		80.83.11 ↔	Débridement am Handgelenk
		80.83.12 ↔	Zystenexstirpation am Handgelenk
		80.83.99 ↔	Sonstige lokale Exzision oder Destruktion einer Gelenkläsion am Handgelenk, sonstige
		80.85.00 ↔	Sonstige lokale Exzision oder Destruktion einer Gelenkläsion an der Hüfte, n.n.bez.
		80.85.10 ↔	Arthroskopische lokale Exzision oder Destruktion einer Gelenkläsion an der Hüfte
		80.85.11 ↔	Débridement am Hüftgelenk
		80.85.12 ↔	Zystenexstirpation am Hüftgelenk
		80.85.21 ↔	Taillierung, Osteochondroplastik am Schenkelhals, arthroskopisch
		80.85.22 ↔	Taillierung, Osteochondroplastik am Schenkelhals, offen chirurgisch
		80.85.99 ↔	Sonstige lokale Exzision oder Destruktion einer Gelenkläsion an der Hüfte, sonstige
		80.86.00 ↔	Sonstige lokale Exzision oder Destruktion einer Gelenkläsion am Knie, n.n.bez.
		80.86.10 ↔	Arthroskopische lokale Exzision oder Destruktion am Kniegelenk
		80.86.11 ↔	Débridement am Kniegelenk
		80.86.12 ↔	Zystenexstirpation am Kniegelenk

80.86.13 ↔	Exzision eines Meniskusganglions am Kniegelenk	81.52.58 ↔	Implantation von Stütz- resp. Pfannendachschale, Pfanne sowie Kopf einer Hüftendoprothese bei einem Wechsel
80.86.99 ↔	Sonstige lokale Exzision oder Destruktion einer Gelenkläsion am Knie, sonstige	81.52.59 ↔	Implantation von Teilkomponenten einer Hüftendoprothese bei einem Wechsel, sonstige
80.87.10 ↔	Arthroskopische lokale Exzision oder Destruktion einer Gelenkläsion am oberen Sprunggelenk	81.52.5A ↔	Implantation von Schaft sowie Kopf einer Hüftendoprothese bei einem Wechsel
80.87.11 ↔	Débridement am oberen Sprunggelenk	81.52.5B ↔	Implantation von Schaft, Kopf sowie Inlay einer Hüftendoprothese bei einem Wechsel
80.87.12 ↔	Zystenexstirpation am oberen Sprunggelenk	81.53 ↔	Revision ohne Ersatz einer Hüftendoprothese
80.87.19 ↔	Sonstige lokale Exzision oder Destruktion einer Gelenkläsion am oberen Sprunggelenk	81.54.31 ↔	Implantation einer Standard-Totalendoprothese des Kniegelenks bei einem Prothesenwechsel
80.87.20 ↔	Arthroskopische lokale Exzision oder Destruktion einer Gelenkläsion am unteren Sprunggelenk	81.54.32 ↔	Implantation einer Sonder-Totalendoprothese des Kniegelenks bei einem Prothesenwechsel
80.87.21 ↔	Débridement am unteren Sprunggelenk	81.54.33 ↔	Implantation einer achsengeführten Totalendoprothese des Kniegelenks bei einem Prothesenwechsel
80.87.22 ↔	Zystenexstirpation am unteren Sprunggelenk	81.54.34 ↔	Implantation einer unikondylären Schlittenprothese bei einem Prothesenwechsel
80.87.29 ↔	Sonstige lokale Exzision oder Destruktion einer Gelenkläsion am unteren Sprunggelenk	81.54.35 ↔	Implantation einer bikondylären Schlittenprothese bei einem Prothesenwechsel
80.87.99 ↔	Sonstige lokale Exzision oder Destruktion einer Gelenkläsion am Sprunggelenk, sonstige	81.54.39 ↔	Implantation einer Knieendoprothese bei einem Prothesenwechsel, sonstige
80.88.10 ↔	Arthroskopische lokale Exzision oder Destruktion einer Gelenkläsion an Fuss und Zehen	81.54.42 ↔	Implantation eines Patella-Rückflächenersatz bei einem Wechsel
80.88.20 ↔	Débridement am Metatarsophalangealgelenk	81.54.43 ↔	Implantation des Inlays einer Knieprothese bei einem Wechsel
80.88.21 ↔	Zystenexstirpation am Metatarsophalangealgelenk	81.54.44 ↔	Implantation der Tibia- oder Femurkomponenten, sowie des Inlays einer unikondylären, resp. bikondylären Schlittenprothese oder einer Standard-Totalendoprothese des Knies bei einem Wechsel
80.88.29 ↔	Sonstige lokale Exzision oder Destruktion am Metatarsophalangealgelenk	81.54.45 ↔	Implantation der Tibia- oder Femurkomponenten, sowie des Inlays einer Sonder-Totalendoprothese oder einer achsengeführten Totalendoprothese des Knies, bei einem Wechsel
80.88.30 ↔	Débridement an Zehengelenken	81.54.46 ↔	Implantation eines isolierten Ersatzes der femoralen Gleitfläche bei einem Wechsel
80.88.40 ↔	Débridement an sonstigen Fussgelenken	81.54.47 ↔	Implantation eines kondylären Femurschilds mit Patella-Rückflächenersatz bei einem Wechsel
80.88.50 ↔	Zystenexstirpation an sonstigen Gelenken von Fuss und Zehen	81.54.49 ↔	Implantation von Teilkomponenten einer Knieendoprothese bei einem Wechsel, sonstige
80.88.59 ↔	Sonstige lokale Exzision oder Destruktion an sonstigen Gelenken von Fuss und Zehen	81.55 ↔	Revision ohne Ersatz einer Knieendoprothese
80.88.99 ↔	Sonstige lokale Exzision oder Destruktion einer Gelenkläsion an Fuss und Zehen, sonstige	81.59.10 ↔	Revision des Gelenkersatzes der unteren Extremitäten, ohne Wechsel
80.89.00 ↔	Sonstige lokale Exzision oder Destruktion einer Gelenkläsion an anderer bezeichneter Lokalisation, n.n.bez.	81.59.11 ↔	Revision und Wechsel einer Sprunggelenkendoprothese
80.89.20 ↔	Arthroskopische lokale Exzision oder Destruktion einer Gelenkläsion am Iliosakralgelenk	81.59.12 ↔	Revision und Wechsel einer Fusswurzelendoprothese
80.89.21 ↔	Débridement am Iliosakralgelenk	81.59.13 ↔	Revision und Wechsel einer Vorfuss- oder Zehenendoprothese
80.89.22 ↔	Zystenexstirpation am Iliosakralgelenk	83.8A.30 ↔	Revision von einer sonstigen Lappenplastik mit mikrovaskulärer Anastomosierung aus Muskel oder Faszie, Kopf und Hals
80.89.29 ↔	Sonstige lokale Exzision oder Destruktion am Iliosakralgelenk	83.8A.31 ↔	Revision von einer sonstigen Lappenplastik mit mikrovaskulärer Anastomosierung aus Muskel oder Faszie, Schulter und Axilla
81.51.13 ↔	Erstimplantation einer Oberflächenersatzprothese	83.8A.32 ↔	Revision von einer sonstigen Lappenplastik mit mikrovaskulärer Anastomosierung aus Muskel oder Faszie, Oberarm und Ellenbogen
81.51.21 ↔	Implantation einer Totalendoprothese des Hüftgelenks bei einem Prothesenwechsel	83.8A.33 ↔	Revision von einer sonstigen Lappenplastik mit mikrovaskulärer Anastomosierung aus Muskel oder Faszie, Unterarm
81.51.22 ↔	Implantation einer Totalendoprothese des Hüftgelenks, Sonderprothese bei einem Prothesenwechsel	83.8A.34 ↔	Revision von einer sonstigen Lappenplastik mit mikrovaskulärer Anastomosierung aus Muskel oder Faszie, Brustwand, Bauch und Rücken
81.51.23 ↔	Implantation einer Oberflächenersatzprothese bei einem Prothesenwechsel	83.8A.35 ↔	Revision von einer sonstigen Lappenplastik mit mikrovaskulärer Anastomosierung aus Muskel oder Faszie, Leisten- und Genitalregion und Gesäss
81.51.29 ↔	Implantation einer Totalendoprothese des Hüftgelenks bei einem Prothesenwechsel, sonstige	83.8A.36 ↔	Revision von einer sonstigen Lappenplastik mit mikrovaskulärer Anastomosierung aus Muskel oder Faszie, Untere Extremität
81.52.41 ↔	Implantation einer Monokopfprothese bei einem Prothesenwechsel		
81.52.42 ↔	Implantation einer Duokopfprothese bei einem Prothesenwechsel		
81.52.49 ↔	Implantation einer Teilprothese des Hüftgelenks bei einem Prothesenwechsel, sonstige		
81.52.51 ↔	Implantation einer Stütz- resp. Pfannendachschale einer Hüftendoprothese bei einem Wechsel		
81.52.52 ↔	Implantation des Inlays einer Hüftendoprothese bei einem Wechsel		
81.52.53 ↔	Implantation des Kopfs einer Hüftendoprothese bei einem Wechsel		
81.52.54 ↔	Implantation von Kopf sowie Inlay einer Hüftendoprothese bei einem Wechsel		
81.52.55 ↔	Implantation von Kopf, Inlay sowie Pfanne einer Hüftendoprothese bei einem Wechsel		
81.52.56 ↔	Implantation von Inlay sowie Pfanne einer Hüftendoprothese bei einem Wechsel		
81.52.57 ↔	Implantation von Stütz- resp. Pfannendachschale sowie Pfanne einer Hüftendoprothese bei einem Wechsel		

83.8A.39 ↔	Revision von einer sonstigen Lappenplastik mit mikrovaskulärer Anastomosierung aus Muskel oder Faszie, andere Lokalisation	86.41.12 ↔	Radikale und grossflächige Exzision von Läsion oder Gewebe an Haut und Subkutangewebe, ohne primären Wundverschluss, am Hals
84.00 ↔	Amputation an der oberen Extremität, n.n.bez.	86.41.13 ↔	Radikale und grossflächige Exzision von Läsion oder Gewebe an Haut und Subkutangewebe, ohne primären Wundverschluss, an Schulter und Axilla
84.01 ↔	Amputation und Exartikulation an einem Finger (ausgenommen am Daumen)	86.41.14 ↔	Radikale und grossflächige Exzision von Läsion oder Gewebe an Haut und Subkutangewebe, ohne primären Wundverschluss, an Oberarm und Ellenbogen
84.02 ↔	Amputation und Exartikulation am Daumen	86.41.15 ↔	Radikale und grossflächige Exzision von Läsion oder Gewebe an Haut und Subkutangewebe, ohne primären Wundverschluss, an Unterarm
84.03.00 ↔	Hand-Amputation, n.n.bez.	86.41.16 ↔	Radikale und grossflächige Exzision von Läsion oder Gewebe an Haut und Subkutangewebe, ohne primären Wundverschluss, an der Hand
84.03.10 ↔	Komplette Hand-Amputation an Handwurzel oder Mittelhand	86.41.17 ↔	Radikale und grossflächige Exzision von Läsion oder Gewebe an Haut und Subkutangewebe, ohne primären Wundverschluss, an Brustwand und Rücken
84.03.99 ↔	Hand-Amputation, sonstige	86.41.18 ↔	Radikale und grossflächige Exzision von Läsion oder Gewebe an Haut und Subkutangewebe, ohne primären Wundverschluss, an Bauchregion und Leiste
84.04 ↔	Handgelenk-Exartikulation	86.41.1A ↔	Radikale und grossflächige Exzision von Läsion oder Gewebe an Haut und Subkutangewebe, ohne primären Wundverschluss, am Gesäss
84.05 ↔	Vorderarm-Amputation	86.41.1B ↔	Radikale und grossflächige Exzision von Läsion oder Gewebe an Haut und Subkutangewebe, ohne primären Wundverschluss, an Oberschenkel und Knie
84.06 ↔	Ellenbogen-Exartikulation	86.41.1C ↔	Radikale und grossflächige Exzision von Läsion oder Gewebe an Haut und Subkutangewebe, ohne primären Wundverschluss, an Unterschenkel
84.07 ↔	Oberarm-Amputation	86.41.1D ↔	Radikale und grossflächige Exzision von Läsion oder Gewebe an Haut und Subkutangewebe, ohne primären Wundverschluss, am Fuss
84.08 ↔	Schultergelenk-Exartikulation	86.42.11 ↔	Radikale und grossflächige Exzision von Läsion oder Gewebe an Haut und Subkutangewebe, mit primärem Wundverschluss, am Kopf
84.09 ↔	Interthorakoskopuläre Amputation	86.42.12 ↔	Radikale und grossflächige Exzision von Läsion oder Gewebe an Haut und Subkutangewebe, mit primärem Wundverschluss, am Hals
84.10 ↔	Amputation der unteren Extremität, n.n.bez.	86.42.13 ↔	Radikale und grossflächige Exzision von Läsion oder Gewebe an Haut und Subkutangewebe, mit primärem Wundverschluss, an Schulter und Axilla
84.11 ↔	Zehenamputation	86.42.14 ↔	Radikale und grossflächige Exzision von Läsion oder Gewebe an Haut und Subkutangewebe, mit primärem Wundverschluss, an Oberarm und Ellenbogen
84.12 ↔	Amputation durch Fuss	86.42.15 ↔	Radikale und grossflächige Exzision von Läsion oder Gewebe an Haut und Subkutangewebe, mit primärem Wundverschluss, an Unterarm
84.13 ↔	Exartikulation im Sprunggelenk	86.42.16 ↔	Radikale und grossflächige Exzision von Läsion oder Gewebe an Haut und Subkutangewebe, mit primärem Wundverschluss, an der Hand
84.14 ↔	Transmalleoläre Amputation im Sprunggelenk	86.42.17 ↔	Radikale und grossflächige Exzision von Läsion oder Gewebe an Haut und Subkutangewebe, mit primärem Wundverschluss, an Brustwand und Rücken
84.15 ↔	Sonstige Unterschenkel-Amputation	86.42.18 ↔	Radikale und grossflächige Exzision von Läsion oder Gewebe an Haut und Subkutangewebe, mit primärem Wundverschluss, an Bauchregion und Leiste
84.16 ↔	Knie-Exartikulation	86.42.1A ↔	Radikale und grossflächige Exzision von Läsion oder Gewebe an Haut und Subkutangewebe, mit primärem Wundverschluss, an Oberschenkel und Knie
84.17 ↔	Oberschenkel-Amputation		
84.18 ↔	Hüft-Exartikulation		
84.19 ↔	Abdominopelvine Amputation		
84.20 ↔	Replantation einer Extremität, n.n.bez.		
84.21 ↔	Daumen-Replantation		
84.22 ↔	Finger-Replantation (ausser Daumen)		
84.23.00 ↔	Replantation von Vorderarm, Handgelenk oder Hand, n.n.bez.		
84.23.10 ↔	Replantation von Vorderarm		
84.23.12 ↔	Replantation von der Mittelhand		
84.23.13 ↔	Replantation vom Handgelenk		
84.23.99 ↔	Replantation von Vorderarm, Handgelenk oder Hand, sonstige		
84.24.00 ↔	Replantation im Ellenbogenbereich oder Oberarm, n.n.bez.		
84.24.11 ↔	Replantation im Ellenbogenbereich		
84.24.12 ↔	Replantation vom Oberarm		
84.24.99 ↔	Replantation im Ellenbogenbereich oder Oberarm, sonstige		
84.25 ↔	Zehen-Replantation		
84.26 ↔	Fuss-Replantation		
84.27.11 ↔	Replantation im Kniebereich		
84.27.12 ↔	Replantation vom Unterschenkel		
84.27.99 ↔	Replantation von Unterschenkel oder Sprunggelenk, sonstige		
84.28 ↔	Oberschenkel-Replantation		
84.29 ↔	Replantation einer Extremität, sonstige		
84.3X.10 ↔	Revision eines Amputationsstumpfes, Schulter- und Oberarmregion		
84.3X.11 ↔	Revision eines Amputationsstumpfes, Unterarmregion		
84.3X.12 ↔	Revision eines Amputationsstumpfes, Handregion		
84.3X.13 ↔	Revision eines Amputationsstumpfes, untere Extremität		
84.3X.19 ↔	Revision eines Amputationsstumpfes, andere Lokalisation		
84.3X.99 ↔	Revision eines Amputationsstumpfes, sonstige		
84.99.14 ↔	Borggreve-Plastik		
84.99.31 ↔	Transplantation von Vorderarm, Handgelenk oder Hand		
85.J1 ↔	Temporäre Weichteildeckung an der Mamma		
85.K6.13 ↔	Revision von Haut-Muskel- und Haut-Fett-Lappenplastiken an der Mamma, mit Neuanlage und Korrektur der Gefässanastomose		
86.41.11 ↔	Radikale und grossflächige Exzision von Läsion oder Gewebe an Haut und Subkutangewebe, ohne primären Wundverschluss, am Kopf		

86.42.1C ↔ Radikale und grossflächige Exzision von Läsion oder Gewebe an Haut und Subkutangewebe, mit primärem Wundverschluss, an Unterschenkel	86.6A.1C ↔ Autologe Vollhauttransplantation, kleinflächig, am Unterschenkel
86.42.1D ↔ Radikale und grossflächige Exzision von Läsion oder Gewebe an Haut und Subkutangewebe, mit primärem Wundverschluss, am Fuss	86.6A.1D ↔ Autologe Vollhauttransplantation, kleinflächig, am Fuss
86.43.11 ↔ Radikale und grossflächige Exzision von Läsion oder Gewebe an Haut und Subkutangewebe, mit plastischer Deckung, am Kopf	86.6A.21 ↔ Autologe Vollhauttransplantation, grossflächig, am Kopf
86.43.12 ↔ Radikale und grossflächige Exzision von Läsion oder Gewebe an Haut und Subkutangewebe, mit plastischer Deckung, am Hals	86.6A.22 ↔ Autologe Vollhauttransplantation, grossflächig, am Hals
86.43.13 ↔ Radikale und grossflächige Exzision von Läsion oder Gewebe an Haut und Subkutangewebe, mit plastischer Deckung, an Schulter und Axilla	86.6A.23 ↔ Autologe Vollhauttransplantation, grossflächig, an Schulter und Axilla
86.43.14 ↔ Radikale und grossflächige Exzision von Läsion oder Gewebe an Haut und Subkutangewebe, mit plastischer Deckung, an Oberarm und Ellenbogen	86.6A.24 ↔ Autologe Vollhauttransplantation, grossflächig, an Oberarm und Ellenbogen
86.43.15 ↔ Radikale und grossflächige Exzision von Läsion oder Gewebe an Haut und Subkutangewebe, mit plastischer Deckung, an Unterarm	86.6A.25 ↔ Autologe Vollhauttransplantation, grossflächig, am Unterarm
86.43.16 ↔ Radikale und grossflächige Exzision von Läsion oder Gewebe an Haut und Subkutangewebe, mit plastischer Deckung, an der Hand	86.6A.26 ↔ Autologe Vollhauttransplantation, grossflächig, an der Hand
86.43.17 ↔ Radikale und grossflächige Exzision von Läsion oder Gewebe an Haut und Subkutangewebe, mit plastischer Deckung, an Brustwand und Rücken	86.6A.27 ↔ Autologe Vollhauttransplantation, grossflächig, an Brustwand und Rücken
86.43.18 ↔ Radikale und grossflächige Exzision von Läsion oder Gewebe an Haut und Subkutangewebe, mit plastischer Deckung, an Bauchregion und Leiste	86.6A.28 ↔ Autologe Vollhauttransplantation, grossflächig, an Bauchregion und Leiste
86.43.1A ↔ Radikale und grossflächige Exzision von Läsion oder Gewebe an Haut und Subkutangewebe, mit plastischer Deckung, am Gesäss	86.6A.2A ↔ Autologe Vollhauttransplantation, grossflächig, am Gesäss
86.43.1B ↔ Radikale und grossflächige Exzision von Läsion oder Gewebe an Haut und Subkutangewebe, mit plastischer Deckung, an Oberschenkel und Knie	86.6A.2B ↔ Autologe Vollhauttransplantation, grossflächig, an Oberschenkel und Knie
86.43.1C ↔ Radikale und grossflächige Exzision von Läsion oder Gewebe an Haut und Subkutangewebe, mit plastischer Deckung, an Unterschenkel	86.6A.2C ↔ Autologe Vollhauttransplantation, grossflächig, am Unterschenkel
86.43.1D ↔ Radikale und grossflächige Exzision von Läsion oder Gewebe an Haut und Subkutangewebe, mit plastischer Deckung, am Fuss	86.6A.2D ↔ Autologe Vollhauttransplantation, grossflächig, am Fuss
86.53.11 †↔ Sekundärnaht an Haut und Subkutangewebe des Kopfes	86.6B.11 ↔ Autologe Spalthauttransplantation, kleinflächig, am Kopf
86.53.16 †↔ Sekundärnaht an Haut und Subkutangewebe der Hand	86.6B.12 ↔ Autologe Spalthauttransplantation, kleinflächig, am Hals
86.53.1D †↔ Sekundärnaht an Haut und Subkutangewebe des Fusses	86.6B.13 ↔ Autologe Spalthauttransplantation, kleinflächig, an Schulter und Axilla
86.53.1E †↔ Sekundärnaht an Haut und Subkutangewebe anderer Lokalisationen	86.6B.14 ↔ Autologe Spalthauttransplantation, kleinflächig, an Oberarm und Ellenbogen
86.6A.11 ↔ Autologe Vollhauttransplantation, kleinflächig, am Kopf	86.6B.15 ↔ Autologe Spalthauttransplantation, kleinflächig, am Unterarm
86.6A.12 ↔ Autologe Vollhauttransplantation, kleinflächig, am Hals	86.6B.16 ↔ Autologe Spalthauttransplantation, kleinflächig, an der Hand
86.6A.13 ↔ Autologe Vollhauttransplantation, kleinflächig, an Schulter und Axilla	86.6B.17 ↔ Autologe Spalthauttransplantation, kleinflächig, an Brustwand und Rücken
86.6A.14 ↔ Autologe Vollhauttransplantation, kleinflächig, an Oberarm und Ellenbogen	86.6B.18 ↔ Autologe Spalthauttransplantation, kleinflächig, an Bauchregion und Leiste
86.6A.15 ↔ Autologe Vollhauttransplantation, kleinflächig, am Unterarm	86.6B.1A ↔ Autologe Spalthauttransplantation, kleinflächig, am Gesäss
86.6A.16 ↔ Autologe Vollhauttransplantation, kleinflächig, an der Hand	86.6B.1B ↔ Autologe Spalthauttransplantation, kleinflächig, an Oberschenkel und Knie
86.6A.17 ↔ Autologe Vollhauttransplantation, kleinflächig, an Brustwand und Rücken	86.6B.1C ↔ Autologe Spalthauttransplantation, kleinflächig, am Unterschenkel
86.6A.18 ↔ Autologe Vollhauttransplantation, kleinflächig, an Bauchregion und Leiste	86.6B.1D ↔ Autologe Spalthauttransplantation, kleinflächig, am Fuss
86.6A.1A ↔ Autologe Vollhauttransplantation, kleinflächig, am Gesäss	86.6B.21 ↔ Autologe Spalthauttransplantation, grossflächig, am Kopf
86.6A.1B ↔ Autologe Vollhauttransplantation, kleinflächig, an Oberschenkel und Knie	86.6B.22 ↔ Autologe Spalthauttransplantation, grossflächig, am Hals
	86.6B.23 ↔ Autologe Spalthauttransplantation, grossflächig, an Schulter und Axilla
	86.6B.24 ↔ Autologe Spalthauttransplantation, grossflächig, an Oberarm und Ellenbogen
	86.6B.25 ↔ Autologe Spalthauttransplantation, grossflächig, am Unterarm
	86.6B.26 ↔ Autologe Spalthauttransplantation, grossflächig, an der Hand
	86.6B.27 ↔ Autologe Spalthauttransplantation, grossflächig, an Brustwand und Rücken
	86.6B.28 ↔ Autologe Spalthauttransplantation, grossflächig, an Bauchregion und Leiste
	86.6B.2A ↔ Autologe Spalthauttransplantation, grossflächig, am Gesäss

86.6B.2B ↔ Autologe Spalthauttransplantation, grossflächig, an Oberschenkel und Knie	86.7C.11 ↔ Gestielte Fernlappenplastik, am Kopf
86.6B.2C ↔ Autologe Spalthauttransplantation, grossflächig, am Unterschenkel	86.7C.12 ↔ Gestielte Fernlappenplastik, am Hals
86.6B.2D ↔ Autologe Spalthauttransplantation, grossflächig, am Fuss	86.7C.13 ↔ Gestielte Fernlappenplastik, an Schulter und Axilla
86.6D.11 ↔ Revision einer freien Hauttransplantation und eines permanenten Hautersatzes, am Kopf	86.7C.14 ↔ Gestielte Fernlappenplastik, an Oberarm und Ellenbogen
86.6D.16 ↔ Revision einer freien Hauttransplantation und eines permanenten Hautersatzes, an der Hand	86.7C.15 ↔ Gestielte Fernlappenplastik, am Unterarm
86.6D.1D ↔ Revision einer freien Hauttransplantation und eines permanenten Hautersatzes, am Fuss	86.7C.16 ↔ Gestielte Fernlappenplastik, an der Hand
86.6D.1E ↔ Revision einer freien Hauttransplantation und eines permanenten Hautersatzes, an anderer Lokalisation	86.7C.17 ↔ Gestielte Fernlappenplastik, an Brustwand und Rücken
86.7A.31 ↔ Verschiebe-Rotationsplastik, kleinflächig, am Kopf	86.7C.18 ↔ Gestielte Fernlappenplastik, an Bauchregion und Leiste
86.7A.36 ↔ Verschiebe-Rotationsplastik, kleinflächig, an der Hand	86.7C.1A ↔ Gestielte Fernlappenplastik, am Gesäss
86.7A.3D ↔ Verschiebe-Rotationsplastik, kleinflächig, am Fuss	86.7C.1B ↔ Gestielte Fernlappenplastik, an Oberschenkel und Knie
86.7A.3E ↔ Verschiebe-Rotationsplastik, kleinflächig, an anderer Lokalisation	86.7C.1C ↔ Gestielte Fernlappenplastik, am Unterschenkel
86.7A.41 ↔ Verschiebe-Rotationsplastik, grossflächig, am Kopf	86.7C.1D ↔ Gestielte Fernlappenplastik, am Fuss
86.7A.46 ↔ Verschiebe-Rotationsplastik, grossflächig, an der Hand	86.7D.11 ↔ Plastik mit freiem Lappen mit mikrovaskulärer Anastomosierung, am Kopf
86.7A.4D ↔ Verschiebe-Rotationsplastik, grossflächig, am Fuss	86.7D.12 ↔ Plastik mit freiem Lappen mit mikrovaskulärer Anastomosierung, am Hals
86.7A.4E ↔ Verschiebe-Rotationsplastik, grossflächig, an anderer Lokalisation	86.7D.13 ↔ Plastik mit freiem Lappen mit mikrovaskulärer Anastomosierung, an Schulter und Axilla
86.7A.51 ↔ Transpositionsplastik (VY), kleinflächig, am Kopf	86.7D.14 ↔ Plastik mit freiem Lappen mit mikrovaskulärer Anastomosierung, an Oberarm und Ellenbogen
86.7A.56 ↔ Transpositionsplastik (VY), kleinflächig, an der Hand	86.7D.15 ↔ Plastik mit freiem Lappen mit mikrovaskulärer Anastomosierung, am Unterarm
86.7A.5D ↔ Transpositionsplastik (VY), kleinflächig, am Fuss	86.7D.16 ↔ Plastik mit freiem Lappen mit mikrovaskulärer Anastomosierung, an der Hand
86.7A.5E ↔ Transpositionsplastik (VY), kleinflächig, an anderer Lokalisation	86.7D.17 ↔ Plastik mit freiem Lappen mit mikrovaskulärer Anastomosierung, an Brustwand und Rücken
86.7A.61 ↔ Transpositionsplastik (VY), grossflächig, am Kopf	86.7D.18 ↔ Plastik mit freiem Lappen mit mikrovaskulärer Anastomosierung, an Bauchregion und Leiste
86.7A.66 ↔ Transpositionsplastik (VY), grossflächig, an der Hand	86.7D.1A ↔ Plastik mit freiem Lappen mit mikrovaskulärer Anastomosierung, am Gesäss
86.7A.6D ↔ Transpositionsplastik (VY), grossflächig, am Fuss	86.7D.1B ↔ Plastik mit freiem Lappen mit mikrovaskulärer Anastomosierung, an Oberschenkel und Knie
86.7A.6E ↔ Transpositionsplastik (VY), grossflächig, an anderer Lokalisation	86.7D.1C ↔ Plastik mit freiem Lappen mit mikrovaskulärer Anastomosierung, am Unterschenkel
86.7A.71 ↔ Insellappenplastik, kleinflächig, am Kopf	86.7D.1D ↔ Plastik mit freiem Lappen mit mikrovaskulärer Anastomosierung, am Fuss
86.7A.76 ↔ Insellappenplastik, kleinflächig, an der Hand	86.7E.21 ↔ Revision von gestielter regionaler Lappenplastik, am Kopf
86.7A.7D ↔ Insellappenplastik, kleinflächig, am Fuss	86.7E.26 ↔ Revision von gestielter regionaler Lappenplastik, an der Hand
86.7A.7E ↔ Insellappenplastik, kleinflächig, an anderer Lokalisation	86.7E.2D ↔ Revision von gestielter regionaler Lappenplastik, am Fuss
86.7A.81 ↔ Insellappenplastik, grossflächig, am Kopf	86.7E.2E ↔ Revision von gestielter regionaler Lappenplastik, an anderer Lokalisation
86.7A.86 ↔ Insellappenplastik, grossflächig, an der Hand	86.7E.31 ↔ Revision von gestielter Fernlappenplastik, am Kopf
86.7A.8D ↔ Insellappenplastik, grossflächig, am Fuss	86.7E.36 ↔ Revision von gestielter Fernlappenplastik, an der Hand
86.7A.8E ↔ Insellappenplastik, grossflächig, an anderer Lokalisation	86.7E.3D ↔ Revision von gestielter Fernlappenplastik, am Fuss
86.7A.B1 ↔ Z-Plastik, grossflächig, am Kopf	86.7E.3E ↔ Revision von gestielter Fernlappenplastik, an anderer Lokalisation
86.7A.B6 ↔ Z-Plastik, grossflächig, an der Hand	86.7E.41 ↔ Revision von einer Plastik mit freien Lappen mit mikrovaskulärer Anastomosierung, am Kopf
86.7A.BD ↔ Z-Plastik, grossflächig, am Fuss	86.7E.46 ↔ Revision von einer Plastik mit freien Lappen mit mikrovaskulärer Anastomosierung, an der Hand
86.7A.BE ↔ Z-Plastik, grossflächig, an anderer Lokalisation	86.7E.4D ↔ Revision von einer Plastik mit freien Lappen mit mikrovaskulärer Anastomosierung, am Fuss
86.7A.D1 ↔ W-Plastik, grossflächig, am Kopf	86.7E.4E ↔ Revision von einer Plastik mit freien Lappen mit mikrovaskulärer Anastomosierung, an anderer Lokalisation
86.7A.D6 ↔ W-Plastik, grossflächig, an der Hand	86.88.D1 ↔ Temporäre Weichteildeckung durch alloplastisches Material, grossflächig, am Kopf
86.7A.DD ↔ W-Plastik, grossflächig, am Fuss	86.88.D6 ↔ Temporäre Weichteildeckung durch alloplastisches Material, grossflächig, an der Hand
86.7A.DE ↔ W-Plastik, grossflächig, an anderer Lokalisation	86.88.DD ↔ Temporäre Weichteildeckung durch alloplastisches Material, grossflächig, am Fuss
86.7B.11 ↔ Gestielte regionale Lappenplastik, am Kopf	86.88.DE ↔ Temporäre Weichteildeckung durch alloplastisches Material, grossflächig, an anderer Lokalisation
86.7B.12 ↔ Gestielte regionale Lappenplastik, am Hals	
86.7B.13 ↔ Gestielte regionale Lappenplastik, an Schulter und Axilla	
86.7B.14 ↔ Gestielte regionale Lappenplastik, an Oberarm und Ellenbogen	
86.7B.15 ↔ Gestielte regionale Lappenplastik, am Unterarm	
86.7B.16 ↔ Gestielte regionale Lappenplastik, an der Hand	
86.7B.17 ↔ Gestielte regionale Lappenplastik, an Brustwand und Rücken	
86.7B.18 ↔ Gestielte regionale Lappenplastik, an Bauchregion und Leiste	
86.7B.1A ↔ Gestielte regionale Lappenplastik, am Gesäss	
86.7B.1B ↔ Gestielte regionale Lappenplastik, an Oberschenkel und Knie	
86.7B.1C ↔ Gestielte regionale Lappenplastik, am Unterschenkel	
86.7B.1D ↔ Gestielte regionale Lappenplastik, am Fuss	

86.88.F1 ↔ Temporäre Weichteildeckung mittels allogener Haut, grossflächig, am Kopf	86.8A.36 ↔ Weichteildeckung und Hautersatz mittels Applikation von Zellsuspension (Sprühtherapie) von autologen kultivierten Keratinozyten und Fibroblasten, kleinflächig, an der Hand
86.88.F6 ↔ Temporäre Weichteildeckung mittels allogener Haut, grossflächig, an der Hand	86.8A.3D ↔ Weichteildeckung und Hautersatz mittels Applikation von Zellsuspension (Sprühtherapie) von autologen kultivierten Keratinozyten und Fibroblasten, kleinflächig, am Fuss
86.88.FD ↔ Temporäre Weichteildeckung mittels allogener Haut, grossflächig, am Fuss	86.8A.3E ↔ Weichteildeckung und Hautersatz mittels Applikation von Zellsuspension (Sprühtherapie) von autologen kultivierten Keratinozyten und Fibroblasten, kleinflächig, an anderer Lokalisation
86.88.FE ↔ Temporäre Weichteildeckung mittels allogener Haut, grossflächig, an anderer Lokalisation	86.8A.41 ↔ Weichteildeckung und Hautersatz mittels Applikation von Zellsuspension (Sprühtherapie) von autologen kultivierten Keratinozyten und Fibroblasten, grossflächig, am Kopf
86.88.H1 ↔ Temporäre Weichteildeckung mittels xenogener Haut, grossflächig, am Kopf	86.8A.46 ↔ Weichteildeckung und Hautersatz mittels Applikation von Zellsuspension (Sprühtherapie) von autologen kultivierten Keratinozyten und Fibroblasten, grossflächig, an der Hand
86.88.H6 ↔ Temporäre Weichteildeckung mittels xenogener Haut, grossflächig, an der Hand	86.8A.4D ↔ Weichteildeckung und Hautersatz mittels Applikation von Zellsuspension (Sprühtherapie) von autologen kultivierten Keratinozyten und Fibroblasten, grossflächig, am Fuss
86.88.HD ↔ Temporäre Weichteildeckung mittels xenogener Haut, grossflächig, am Fuss	86.8A.4E ↔ Weichteildeckung und Hautersatz mittels Applikation von Zellsuspension (Sprühtherapie) von autologen kultivierten Keratinozyten und Fibroblasten, grossflächig, an anderer Lokalisation
86.88.HE ↔ Temporäre Weichteildeckung mittels xenogener Haut, grossflächig, an anderer Lokalisation	86.91 ↔ Exzision von Haut zur Transplantation
86.8A.11 ↔ Weichteildeckung und Hautersatz mittels kultivierten Keratinozyten mit Applikation als Blatt, kleinflächig, am Kopf	86.A2.21 ↔ Temporäre Weichteildeckung durch hydrolytisch resorbierbare Membran, grossflächig, am Kopf
86.8A.16 ↔ Weichteildeckung und Hautersatz mittels kultivierten Keratinozyten mit Applikation als Blatt, kleinflächig, an der Hand	86.A2.26 ↔ Temporäre Weichteildeckung durch hydrolytisch resorbierbare Membran, grossflächig, an der Hand
86.8A.1D ↔ Weichteildeckung und Hautersatz mittels kultivierten Keratinozyten mit Applikation als Blatt, kleinflächig, am Fuss	86.A2.2D ↔ Temporäre Weichteildeckung durch hydrolytisch resorbierbare Membran, grossflächig, am Fuss
86.8A.1E ↔ Weichteildeckung und Hautersatz mittels kultivierten Keratinozyten mit Applikation als Blatt, kleinflächig, an anderer Lokalisation	86.A2.2E ↔ Temporäre Weichteildeckung durch hydrolytisch resorbierbare Membran, grossflächig, an anderer Lokalisation
86.8A.21 ↔ Weichteildeckung und Hautersatz mittels kultivierten Keratinozyten mit Applikation als Blatt, grossflächig, am Kopf	
86.8A.26 ↔ Weichteildeckung und Hautersatz mittels kultivierten Keratinozyten mit Applikation als Blatt, grossflächig, an der Hand	
86.8A.2D ↔ Weichteildeckung und Hautersatz mittels kultivierten Keratinozyten mit Applikation als Blatt, grossflächig, am Fuss	
86.8A.2E ↔ Weichteildeckung und Hautersatz mittels kultivierten Keratinozyten mit Applikation als Blatt, grossflächig, an anderer Lokalisation	
86.8A.31 ↔ Weichteildeckung und Hautersatz mittels Applikation von Zellsuspension (Sprühtherapie) von autologen kultivierten Keratinozyten und Fibroblasten, kleinflächig, am Kopf	

Prozedur F13-5

02.41.00 ↔ Spülung und Exploration eines Ventrikelshunts, n.n.bez.	27.56.30 ↔ Kleinflächige heterologe Hauttransplantation an die Lippe
02.41.10 ↔ Spülung und Exploration eines Ventrikelshunts, zentraler Teil	27.56.40 ↔ Grossflächig heterologe Hauttransplantation an die Lippe
02.41.20 ↔ Spülung und Exploration eines Ventrikelshunts, peripherer Teil	27.56.50 ↔ Kleinflächige homologe Hauttransplantation an die Lippe
02.41.99 ↔ Spülung und Exploration eines Ventrikelshunts, sonstige	27.56.60 ↔ Grossflächig homologe Hauttransplantation an die Lippe
02.42.00 ↔ Ersetzen eines Ventrikelshunts, n.n.bez.	27.56.99 ↔ Sonstiges Hauttransplantat an Lippe und Mund, sonstige
02.42.10 ↔ Ersetzen eines Ventrikelshunts, zentraler Teil	27.57.10 ↔ Anbringen eines freien mikrovaskulär-anastomosierten Transplantats an Lippe und Mund
02.42.20 ↔ Ersetzen eines Ventrikelshunts, peripherer Teil	27.57.11 ↔ Anbringen eines gestielten Fernlappens an Lippe und Mund
02.42.99 ↔ Ersetzen eines Ventrikelshunts, sonstige	27.57.99 ↔ Anbringen eines gestielten oder freien Lappens an Lippe und Mund, sonstige
02.43 ↔ Entfernen eines Ventrikelshunts	27.58 ↔ Revision eines gestielten oder freien Lappens oder freien Hauttransplantates an Lippe und Mund
27.55.00 ↔ Vollhauttransplantat an Lippe und Mund, n.n.bez.	27.59.20 ↔ Kleinflächige Weichteildeckung durch kultivierte Keratinozyten an der Lippe
27.55.10 ↔ Kleinflächiges Vollhauttransplantat an Lippe und Mund	27.59.21 ↔ Grossflächige Weichteildeckung durch kultivierte Keratinozyten an der Lippe
27.55.20 ↔ Grossflächiges Vollhauttransplantat an Lippe und Mund	
27.55.99 ↔ Vollhauttransplantat an Lippe und Mund, sonstige	
27.56.10 ↔ Kleinflächiges Spalthauttransplantat an Lippe und Mund	
27.56.20 ↔ Grossflächiges Spalthauttransplantat an Lippe und Mund	

27.59.30 ↔	Kleinflächige temporäre Weichteildeckung durch Kombination mehrerer Verfahren an der Lippe	77.00 ↔	Sequestrektomie, n.n.bez.
27.59.31 ↔	Grossflächige temporäre Weichteildeckung durch Kombination mehrerer Verfahren an der Lippe	77.01.00 ↔	Sequestrektomie an Skapula, Klavikula, Rippen und Sternum, n.n.bez.
27.59.40 ↔	Sonstige plastische Rekonstruktion an Lippe und Mund mit freiem mikrovaskulär-anastomosierten Transplantat	77.01.10 ↔	Sequestrektomie an Skapula und Klavikula, ohne Einlage eines Medikamententrägers
27.59.41 ↔	Sonstige plastische Rekonstruktion an Lippe und Mund mit gestieltem Fernlappen	77.01.11 ↔	Sequestrektomie an Skapula und Klavikula, mit Einlage eines Medikamententrägers
27.59.60 ↔	Einsetzen eines Gewebeexpanders an der Lippe	77.01.20 ↔	Sequestrektomie an Rippen und Sternum, ohne Einlage eines Medikamententrägers
27.59.99 ↔	Sonstige plastische Rekonstruktion an Lippe und Mund, sonstige	77.01.21 ↔	Sequestrektomie an Rippen und Sternum, mit Einlage eines Medikamententrägers
34.02 ↔	Probethorakotomie	77.01.99 ↔	Sequestrektomie an Skapula, Klavikula, Rippen und Sternum, sonstige
34.03 ↔	Wiedereröffnung einer Thorakotomie	77.02.00 ↔	Sequestrektomie am Humerus, n.n.bez.
34.06 ↔	Thorakoskopische Drainage der Pleurahöhle	77.02.10 ↔	Sequestrektomie am Humerus, ohne Einlage eines Medikamententrägers
34.1 ↔	Inzision des Mediastinums	77.02.11 ↔	Sequestrektomie am Humerus, mit Einlage eines Medikamententrägers
34.21.00 ↔	Transpleurale Thorakoskopie, n.n.bez.	77.02.99 ↔	Sequestrektomie am Humerus, sonstige
34.21.10 ↔	Transpleurale Thorakoskopie, Ersteingriff	77.03.00 ↔	Sequestrektomie an Radius und Ulna, n.n.bez.
34.21.20 ↔	Transpleurale Thorakoskopie, Reeingriff	77.03.10 ↔	Sequestrektomie an Radius und Ulna, ohne Einlage eines Medikamententrägers
34.21.99 ↔	Transpleurale Thorakoskopie, sonstige	77.03.11 ↔	Sequestrektomie an Radius und Ulna, mit Einlage eines Medikamententrägers
39.49.30 ↔	Ersatz eines kardialen Conduit	77.03.99 ↔	Sequestrektomie an Radius und Ulna, sonstige
45.98.11 ↔	Revision einer Dünndarmanastomose	77.04.00 ↔	Sequestrektomie an Karpalia und Metakarpalia, n.n.bez.
45.98.12 ↔	Revision einer Dickdarmanastomose	77.04.10 ↔	Sequestrektomie an Karpalia und Metakarpalia, ohne Einlage eines Medikamententrägers
46.43.00 ↔	Sonstige Revision eines künstlichen Dickdarstomas, n.n.bez.	77.04.11 ↔	Sequestrektomie an Karpalia und Metakarpalia, mit Einlage eines Medikamententrägers
46.43.10 ↔	Plastische Erweiterung oder Einengung eines Kolostomas	77.04.99 ↔	Sequestrektomie an Karpalia und Metakarpalia, sonstige
46.43.11 ↔	Neueinpflanzung eines Kolostomas	77.05.00 ↔	Sequestrektomie an Femur, n.n.bez.
46.43.12 ↔	Abtragung des vorverlagerten Teiles eines Kolostomas	77.05.10 ↔	Sequestrektomie an Femur, ohne Einlage eines Medikamententrägers
46.43.20 ↔	Umwandlung eines Kolostomas in ein kontinentes Stoma	77.05.11 ↔	Sequestrektomie an Femur, mit Einlage eines Medikamententrägers
46.43.99 ↔	Sonstige Revision eines künstlichen Dickdarstomas, sonstige	77.05.99 ↔	Sequestrektomie an Femur, sonstige
46.51.00 ↔	Verschluss eines Dünndarm-Stomas, n.n.bez.	77.06.00 ↔	Sequestrektomie an der Patella, n.n.bez.
46.51.10 ↔	Verschluss eines doppelläufigen Dünndarm-Stomas	77.06.10 ↔	Sequestrektomie an der Patella, ohne Einlage eines Medikamententrägers
46.51.20 ↔	Verschluss eines endständigen Dünndarm-Stomas	77.06.11 ↔	Sequestrektomie an der Patella, mit Einlage eines Medikamententrägers
46.51.99 ↔	Verschluss eines Dünndarm-Stomas, sonstige	77.06.99 ↔	Sequestrektomie an der Patella, sonstige
46.52.10 ↔	Verschluss einer doppelläufigen Kolostomie	77.07.00 ↔	Sequestrektomie an Tibia und Fibula, n.n.bez.
46.52.20 ↔	Verschluss einer endständigen Kolostomie	77.07.10 ↔	Sequestrektomie an Tibia und Fibula, ohne Einlage eines Medikamententrägers
54.11 ↔	Probeparotomie	77.07.11 ↔	Sequestrektomie an Tibia und Fibula, mit Einlage eines Medikamententrägers
54.12.00 ↔	Relaparotomie, n.n.bez.	77.07.99 ↔	Sequestrektomie an Tibia und Fibula, sonstige
54.12.11 ↔	Laparotomie zur Stillung einer postoperativen Blutung	77.08.10 ↔	Sequestrektomie an Tarsalia und Metatarsalia, ohne Einlage eines Medikamententrägers
54.12.99 ↔	Relaparotomie, sonstige	77.08.11 ↔	Sequestrektomie an Tarsalia und Metatarsalia, mit Einlage eines Medikamententrägers
54.13 ↔	Laparotomie mit Drainage	77.08.99 ↔	Sequestrektomie an Tarsalia und Metatarsalia, sonstige
54.19 ↔	Laparotomie, sonstige	77.09.00 ↔	Sequestrektomie an anderen näher bezeichneten Knochen, ohne Gesichtsschädelknochen, n.n.bez.
54.62 ↔	Verzögerter Verschluss einer granulierenden Abdominalwunde	77.09.10 ↔	Sequestrektomie an Phalangen der Hand, ohne Einlage eines Medikamententrägers
54.74 ↔	Sonstige Rekonstruktion am Omentum	77.09.11 ↔	Sequestrektomie an Phalangen der Hand, mit Einlage eines Medikamententrägers
54.99.31 ↔	Debulking über Laparotomie	77.09.30 ↔	Sequestrektomie am Beckenknochen, ohne Einlage eines Medikamententrägers
54.99.40 ↔	Revision einer kutaneoperitonealen Fistel (Katheterverweilsystem)	77.09.31 ↔	Sequestrektomie am Beckenknochen, mit Einlage eines Medikamententrägers
54.99.50 ↔	Anlegen eines temporären Bauchwandverschlusses	77.09.40 ↔	Sequestrektomie an den Phalangen des Fusses, ohne Einlage eines Medikamententrägers
54.99.51 ↔	Eröffnen und Wiederanlegen eines temporären Bauchwandverschlusses	77.09.41 ↔	Sequestrektomie an den Phalangen des Fusses, mit Einlage eines Medikamententrägers
54.99.60 ↔	Lumbotomie		
54.99.61 ↔	Relumbotomie		
54.99.81 ↔	Revision ohne Ersatz von Kathetern sowie automatischer, programmierbarer und wiederaufladbarer Pumpe zur kontinuierlichen Aszitesdrainage		
54.99.82 ↔	Behebung einer mechanischen Obstruktion von Kathetern einer automatischen, programmierbaren und wiederaufladbaren Pumpe zur kontinuierlichen Aszitesdrainage		
54.99.84 ↔	Wechsel der Katheter einer automatischen, programmierbaren und wiederaufladbaren Pumpe zur kontinuierlichen Aszitesdrainage		
54.A1 ↔	Exzision und Destruktion von retroperitoneal gelegenen Gewebe		

77.09.90 ↔	Sequestrektomie an sonstigen näher bezeichneten Knochen, ohne Einlage eines Medikamententrägers	77.16.12 ↔	Sonstige Knocheninzision ohne Knochendurchtrennung an der Patella, Einlage und Entfernung eines Medikamententrägers
77.09.91 ↔	Sequestrektomie an sonstigen näher bezeichneten Knochen, mit Einlage eines Medikamententrägers	77.16.13 ↔	Sonstige Knocheninzision ohne Knochendurchtrennung an der Patella, Drainage
77.09.99 ↔	Sequestrektomie an anderen näher bezeichneten Knochen, ohne Gesichtsschädelknochen, sonstige	77.16.99 ↔	Sonstige Knocheninzision ohne Knochendurchtrennung an der Patella, sonstige
77.12.10 ↔	Sonstige Knocheninzision ohne Knochendurchtrennung am Humerus, Exploration und Knochenbohrung	77.17.10 ↔	Sonstige Knocheninzision ohne Knochendurchtrennung an Tibia und Fibula, Exploration und Knochenbohrung
77.12.11 ↔	Sonstige Knocheninzision ohne Knochendurchtrennung am Humerus, Fremdkörperentfernung	77.17.11 ↔	Sonstige Knocheninzision ohne Knochendurchtrennung an Tibia und Fibula, Fremdkörperentfernung
77.12.12 ↔	Sonstige Knocheninzision ohne Knochendurchtrennung am Humerus, Einlage und Entfernung eines Medikamententrägers	77.17.12 ↔	Sonstige Knocheninzision ohne Knochendurchtrennung an Tibia und Fibula, Einlage und Entfernung eines Medikamententrägers
77.12.13 ↔	Sonstige Knocheninzision ohne Knochendurchtrennung am Humerus, Drainage	77.17.13 ↔	Sonstige Knocheninzision ohne Knochendurchtrennung an Tibia und Fibula, Drainage
77.12.99 ↔	Sonstige Knocheninzision ohne Knochendurchtrennung am Humerus, sonstige	77.17.99 ↔	Sonstige Knocheninzision ohne Knochendurchtrennung an Tibia und Fibula, sonstige
77.13.10 ↔	Sonstige Knocheninzision ohne Knochendurchtrennung an Radius und Ulna, Exploration und Knochenbohrung	77.18.11 ↔	Sonstige Knocheninzision ohne Knochendurchtrennung am Talus, Exploration und Knochenbohrung
77.13.11 ↔	Sonstige Knocheninzision ohne Knochendurchtrennung an Radius und Ulna, Fremdkörperentfernung	77.18.12 ↔	Sonstige Knocheninzision ohne Knochendurchtrennung am Talus, Fremdkörperentfernung
77.13.12 ↔	Sonstige Knocheninzision ohne Knochendurchtrennung an Radius und Ulna, Einlage oder Entfernung eines Medikamententrägers	77.18.13 ↔	Sonstige Knocheninzision ohne Knochendurchtrennung am Talus, Einlage und Entfernung eines Medikamententrägers
77.13.13 ↔	Sonstige Knocheninzision ohne Knochendurchtrennung an Radius und Ulna, Drainage	77.18.14 ↔	Sonstige Knocheninzision ohne Knochendurchtrennung am Talus, Drainage
77.13.99 ↔	Sonstige Knocheninzision ohne Knochendurchtrennung an Radius und Ulna, sonstige	77.18.19 ↔	Sonstige Knocheninzision ohne Knochendurchtrennung am Talus, sonstige
77.14.10 ↔	Sonstige Knocheninzision ohne Knochendurchtrennung an Karpalia und Metakarpalia, Exploration und Knochenbohrung	77.18.21 ↔	Sonstige Knocheninzision ohne Knochendurchtrennung am Kalkaneus, Exploration und Knochenbohrung
77.14.11 ↔	Sonstige Knocheninzision ohne Knochendurchtrennung an Karpalia und Metakarpalia, Fremdkörperentfernung	77.18.22 ↔	Sonstige Knocheninzision ohne Knochendurchtrennung am Kalkaneus, Fremdkörperentfernung
77.14.12 ↔	Sonstige Knocheninzision ohne Knochendurchtrennung an Karpalia und Metakarpalia, Einlage und Entfernung eines Medikamententrägers	77.18.23 ↔	Sonstige Knocheninzision ohne Knochendurchtrennung am Kalkaneus, Einlage und Entfernung eines Medikamententrägers
77.14.13 ↔	Sonstige Knocheninzision ohne Knochendurchtrennung an Karpalia und Metakarpalia, Drainage	77.18.24 ↔	Sonstige Knocheninzision ohne Knochendurchtrennung am Kalkaneus, Drainage
77.14.99 ↔	Sonstige Knocheninzision ohne Knochendurchtrennung an Karpalia und Metakarpalia, sonstige	77.18.29 ↔	Sonstige Knocheninzision ohne Knochendurchtrennung am Kalkaneus, sonstige
77.15.10 ↔	Sonstige Knocheninzision ohne Knochendurchtrennung am (sonstigen) Femur, Exploration und Knochenbohrung	77.18.31 ↔	Sonstige Knocheninzision ohne Knochendurchtrennung an sonstigen Tarsalia, Exploration und Knochenbohrung
77.15.11 ↔	Sonstige Knocheninzision ohne Knochendurchtrennung am Femur, Fremdkörperentfernung	77.18.32 ↔	Sonstige Knocheninzision ohne Knochendurchtrennung an sonstigen Tarsalia, Fremdkörperentfernung
77.15.12 ↔	Sonstige Knocheninzision ohne Knochendurchtrennung am Femur, Einlage und Entfernung eines Medikamententrägers	77.18.33 ↔	Sonstige Knocheninzision ohne Knochendurchtrennung an sonstigen Tarsalia, Einlage und Entfernung eines Medikamententrägers
77.15.13 ↔	Sonstige Knocheninzision ohne Knochendurchtrennung am Femur, Drainage	77.18.34 ↔	Sonstige Knocheninzision ohne Knochendurchtrennung an sonstigen Tarsalia, Drainage
77.15.20 ↔	Sonstige Knocheninzision ohne Knochendurchtrennung am Femur, Exploration und Knochenbohrung am Schenkelhals	77.18.39 ↔	Sonstige Knocheninzision ohne Knochendurchtrennung an sonstigen Tarsalia, sonstige
77.15.99 ↔	Sonstige Knocheninzision ohne Knochendurchtrennung am Femur, sonstige	77.18.41 ↔	Sonstige Knocheninzision ohne Knochendurchtrennung an Metatarsalia, Exploration und Knochenbohrung
77.16.10 ↔	Sonstige Knocheninzision ohne Knochendurchtrennung an der Patella, Exploration und Knochenbohrung	77.18.42 ↔	Sonstige Knocheninzision ohne Knochendurchtrennung an Metatarsalia, Fremdkörperentfernung
77.16.11 ↔	Sonstige Knocheninzision ohne Knochendurchtrennung an der Patella, Fremdkörperentfernung	77.18.43 ↔	Sonstige Knocheninzision ohne Knochendurchtrennung an Metatarsalia, Einlage und Entfernung eines Medikamententrägers

77.18.44 ↔	Sonstige Knocheninzision ohne Knochendurchtrennung an Metatarsalia, Drainage	80.01.42 ↔	Entfernen Pfanne sowie Inlay, Totalendoprothese Schultergelenk
77.18.49 ↔	Sonstige Knocheninzision ohne Knochendurchtrennung an Metatarsalia, sonstige	80.01.43 ↔	Entfernen Inlay, Totalendoprothese Schultergelenk
77.18.99 ↔	Sonstige Knocheninzision ohne Knochendurchtrennung an Tarsalia und Metatarsalia, sonstige	80.01.44 ↔	Entfernen Inlay sowie Kopf, Totalendoprothese Schultergelenk
77.19.10 ↔	Knocheninzision an Phalangen der Hand, Exploration und Knochenbohrung	80.01.45 ↔	Entfernen Inlay, Kopf sowie Schaft, Totalendoprothese Schultergelenk
77.19.11 ↔	Knocheninzision an Phalangen der Hand, Fremdkörperentfernung	80.02 ↔	Arthrotomie zur Prothesenentfernung am Ellenbogen
77.19.12 ↔	Knocheninzision an Phalangen der Hand, Einlage und Entfernung eines Medikamententrägers	80.03 ↔	Arthrotomie zur Prothesenentfernung am Handgelenk
77.19.13 ↔	Knocheninzision an Phalangen der Hand, Drainage	80.04.00 ↔	Arthrotomie zur Prothesenentfernung an Hand und Fingern, n.n.bez.
77.19.19 ↔	Sonstige Knocheninzision an Phalangen der Hand	80.04.10 ↔	Arthrotomie zur Prothesenentfernung an Hand und Fingern, Entfernung einer Daumensattelgelenkendoprothese
77.19.30 ↔	Knocheninzision am Beckenknochen, Exploration und Knochenbohrung	80.04.11 ↔	Arthrotomie zur Prothesenentfernung an Hand und Fingern, Entfernung einer sonstigen Fingergelenkendoprothese
77.19.31 ↔	Knocheninzision am Beckenknochen, Fremdkörperentfernung	80.04.99 ↔	Arthrotomie zur Prothesenentfernung an Hand und Fingern, sonstige
77.19.32 ↔	Knocheninzision am Beckenknochen, Einlage und Entfernung von Medikamententrägern	80.05.15 ↔	Entfernen einer Totalendoprothese des Hüftgelenks
77.19.33 ↔	Knocheninzision am Beckenknochen, Drainage	80.05.16 ↔	Entfernen einer Totalendoprothese des Hüftgelenks, Sonderprothese
77.19.39 ↔	Sonstige Knocheninzision am Beckenknochen	80.05.17 ↔	Entfernen von Schaft, sowie Kopf einer Hüftendoprothese
77.19.40 ↔	Knocheninzision an den Phalangen des Fusses, Exploration und Knochenbohrung	80.05.18 ↔	Entfernen von Schaft, Kopf, sowie Inlay einer Hüftendoprothese
77.19.41 ↔	Knocheninzision an den Phalangen des Fusses, Fremdkörperentfernung	80.05.1A ↔	Entfernen des Inlays einer Hüftendoprothese
77.19.42 ↔	Knocheninzision an den Phalangen des Fusses, Einlage und Entfernung eines Medikamententrägers	80.05.1B ↔	Entfernen des Kopfes einer Hüftendoprothese
77.19.43 ↔	Knocheninzision an den Phalangen des Fusses, Drainage	80.05.1C ↔	Entfernen von Kopf sowie Inlay einer Hüftendoprothese
77.19.49 ↔	Sonstige Knocheninzision an den Phalangen des Fusses	80.05.1D ↔	Entfernen von Kopf, Inlay sowie Pfanne einer Hüftendoprothese
77.19.90 ↔	Knocheninzision an sonstigen näher bezeichneten Knochen, Exploration und Knochenbohrung	80.05.1E ↔	Entfernen von Inlay sowie Pfanne einer Hüftendoprothese
77.19.91 ↔	Knocheninzision an sonstigen näher bezeichneten Knochen, Fremdkörperentfernung	80.05.1F ↔	Entfernen von Stütz-, resp. Pfannendachschale sowie Pfanne einer Hüftendoprothese
77.19.92 ↔	Knocheninzision an sonstigen näher bezeichneten Knochen, Einlage und Entfernung eines Medikamententrägers	80.05.1G ↔	Entfernen von Stütz-, resp. Pfannendachschale, Pfanne sowie Kopf einer Hüftendoprothese
77.19.93 ↔	Knocheninzision an sonstigen näher bezeichneten Knochen, Drainage	80.05.99 ↔	Entfernen einer Hüftendoprothese, sonstige
77.19.99 ↔	Knocheninzision an anderen näher bezeichneten Knochen, ohne Gesichtsschädelknochen, sonstige	80.06.00 ↔	Entfernen einer Knieendoprothese, n.n.bez.
79.61 ↔	Débridement einer offenen Humerusfraktur	80.06.11 ↔	Entfernen einer Standard-Totalendoprothese des Kniegelenks
79.62 ↔	Débridement einer offenen Fraktur an Radius und Ulna	80.06.12 ↔	Entfernen einer Sonder-Totalendoprothese des Kniegelenks
79.63 ↔	Débridement einer offenen Fraktur an Karpalia und Metakarpalia	80.06.13 ↔	Entfernen einer achsengeführten Totalendoprothese des Kniegelenks
79.64 ↔	Débridement einer offenen Fingerfraktur	80.06.14 ↔	Entfernen einer unikondylären Schlittenprothese
79.65 ↔	Débridement einer offenen Femurfraktur	80.06.15 ↔	Entfernen einer bikondylären Schlittenprothese
79.66 ↔	Débridement einer offenen Fraktur an Tibia und Fibula	80.06.16 ↔	Entfernen eines kondylären Femurschilds mit Patella-Rückflächenersatz
79.67 ↔	Débridement einer offenen Fraktur an Tarsalia und Metatarsalia	80.06.17 ↔	Entfernen eines Patella-Rückflächenersatz
79.68 ↔	Débridement einer offenen Zehenfraktur	80.06.18 ↔	Entfernen des Inlays einer Knieendoprothese
7A.22 ↔	Sequestrektomie an der Wirbelsäule	80.06.1A ↔	Entfernen der Tibia- oder Femurkomponenten, sowie des Inlays einer unikondylären, resp. bikondylären Schlittenprothese oder einer Standard-Totalendoprothese des Knies
80.01.00 ↔	Arthrotomie zur Prothesenentfernung an der Schulter, n.n.bez.	80.06.1B ↔	Entfernen der Tibia- oder Femurkomponenten, sowie des Inlays einer Sonder-Totalendoprothese oder einer achsengeführten Totalendoprothese des Knies
80.01.09 ↔	Arthrotomie zur Prothesenentfernung an der Schulter, sonstige	80.06.1C ↔	Entfernen eines isolierten Ersatzes der femoralen Gleitfläche
80.01.21 ↔	Entfernen Totalendoprothese Schultergelenk, anatomisch	80.06.99 ↔	Entfernen einer Knieendoprothese, sonstige
80.01.22 ↔	Entfernen Totalendoprothese Schultergelenk, invers	80.07 ↔	Arthrotomie zur Prothesenentfernung am Sprunggelenk
80.01.23 ↔	Entfernen Totalendoprothese Schultergelenk, Sonderprothese	80.08 ↔	Arthrotomie zur Prothesenentfernung an Fuss und Zehen
80.01.31 ↔	Entfernen Oberflächenersatzprothese	80.09 ↔	Arthrotomie zur Prothesenentfernung an anderer bezeichneter Lokalisation
80.01.32 ↔	Entfernen Humeruskopfprothese		
80.01.33 ↔	Entfernen Glenoidprothese		
80.01.41 ↔	Entfernen Pfanne, Totalendoprothese Schultergelenk		

80.12.00 ↔ Sonstige Arthrotomie des Ellenbogens, n.n.bez.	80.19.90 ↔ Arthroskopische Arthrotomie an anderer bezeichneter Lokalisation, Gelenkspülung mit Drainage
80.12.10 ↔ Arthroskopische Arthrotomie des Ellenbogens, Gelenkspülung mit Drainage	
80.12.11 ↔ Arthroskopische Arthrotomie des Ellenbogens, Entfernung freier Gelenkkörper	80.19.91 ↔ Arthroskopische Arthrotomie an anderer bezeichneter Lokalisation, Entfernung freier Gelenkkörper
80.12.12 ↔ Arthroskopische Arthrotomie des Ellenbogens, Einlegen oder Entfernen eines Medikamententrägers	80.19.92 ↔ Arthroskopische Arthrotomie an anderer bezeichneter Lokalisation, Einlegen oder Entfernen eines Medikamententrägers
80.12.20 ↔ Arthrotomie des Ellenbogens, Gelenkspülung mit Drainage	80.19.93 ↔ Arthrotomie an anderer bezeichneter Lokalisation, Gelenkspülung mit Drainage
80.12.21 ↔ Arthrotomie des Ellenbogens, Entfernung freier Gelenkkörper	80.19.94 ↔ Arthrotomie an anderer bezeichneter Lokalisation, Entfernung freier Gelenkkörper
80.12.99 ↔ Sonstige Arthrotomie des Ellenbogens, sonstige	80.19.99 ↔ Sonstige Arthrotomie an anderer bezeichneter Lokalisation, sonstige
80.13.00 ↔ Sonstige Arthrotomie des Handgelenks, n.n.bez.	80.71.00 ↔ Synovektomie an der Schulter, n.n.bez.
80.13.10 ↔ Arthroskopische Arthrotomie des Handgelenkes, Gelenkspülung mit Drainage	80.71.10 ↔ Synovektomie am Humeroglenoidalgelenk
80.13.11 ↔ Arthroskopische Arthrotomie des Handgelenkes, Entfernung freier Gelenkkörper	80.71.11 ↔ Synovektomie am Akromioklavikulargelenk
80.13.12 ↔ Arthroskopische Arthrotomie des Handgelenkes, Einlegen oder Entfernen eines Medikamententrägers	80.71.99 ↔ Synovektomie an der Schulter, sonstige
80.13.20 ↔ Arthrotomie des Handgelenkes, Gelenkspülung mit Drainage	80.72.00 ↔ Synovektomie am Ellenbogen, n.n.bez.
80.13.21 ↔ Arthrotomie des Handgelenkes, Entfernung freier Gelenkkörper	80.72.10 ↔ Arthroskopische Synovektomie am Ellenbogen
80.13.99 ↔ Sonstige Arthrotomie des Handgelenks, sonstige	80.72.20 ↔ Offene Synovektomie am Ellenbogen
80.14.00 ↔ Sonstige Arthrotomie von Hand und Fingern, n.n.bez.	80.72.99 ↔ Synovektomie am Ellenbogen, sonstige
80.14.10 ↔ Arthrotomie von Hand und Fingern, Gelenkspülung mit Drainage	80.73.00 ↔ Synovektomie am Handgelenk, n.n.bez.
80.14.99 ↔ Sonstige Arthrotomie von Hand und Fingern, sonstige	80.73.10 ↔ Arthroskopische Synovektomie am Handgelenk
80.16.00 ↔ Sonstige Arthrotomie des Knies, n.n.bez.	80.73.20 ↔ Offene Synovektomie am Handgelenk
80.16.10 ↔ Arthroskopische Arthrotomie des Kniegelenks, Gelenkspülung mit Drainage	80.73.99 ↔ Synovektomie am Handgelenk
80.16.11 ↔ Arthroskopische Arthrotomie des Kniegelenks, Entfernung freier Gelenkkörper	80.75.00 ↔ Synovektomie an der Hüfte, n.n.bez.
80.16.12 ↔ Arthroskopische Arthrotomie des Kniegelenks, Einlegen oder Entfernen eines Medikamententrägers	80.75.10 ↔ Arthroskopische Synovektomie an der Hüfte
80.16.20 ↔ Arthrotomie des Kniegelenks, Gelenkspülung mit Drainage	80.75.20 ↔ Offene Synovektomie an der Hüfte
80.16.21 ↔ Sonstige Arthrotomie des Knies, Arthrotomie des Kniegelenks, Entfernung freier Gelenkkörper	80.75.99 ↔ Synovektomie an der Hüfte, sonstige
80.16.99 ↔ Sonstige Arthrotomie des Knies, sonstige	80.76.00 ↔ Synovektomie am Knie, n.n.bez.
80.18.10 ↔ Arthroskopische Arthrotomie von Fuss und Zehen, Gelenkspülung mit Drainage	80.76.10 ↔ Arthroskopische Synovektomie am Kniegelenk
80.18.11 ↔ Arthroskopische Arthrotomie von Fuss und Zehen, Entfernung freier Gelenkkörper	80.76.11 ↔ Arthroskopische Synovektomie am proximalen Tibiofibulargelenk
80.18.12 ↔ Arthroskopische Arthrotomie von Fuss und Zehen, Einlegen oder Entfernen eines Medikamententrägers	80.76.20 ↔ Offene Synovektomie am Kniegelenk
80.18.20 ↔ Arthrotomie von Fuss und Zehen, Gelenkspülung mit Drainage	80.76.21 ↔ Offene Synovektomie am proximalen Tibiofibulargelenk
80.18.21 ↔ Arthrotomie von Fuss und Zehen, Entfernung freier Gelenkkörper	80.76.99 ↔ Synovektomie am Knie, sonstige
80.18.99 ↔ Sonstige Arthrotomie von Fuss und Zehen, sonstige	80.78.10 ↔ Arthroskopische Synovektomie am Tarsometatarsalgelenk
80.19.00 ↔ Sonstige Arthrotomie an anderer bezeichneter Lokalisation, n.n.bez.	80.78.11 ↔ Arthroskopische Synovektomie am Metatarsophalangealgelenk
80.19.10 ↔ Arthroskopische Arthrotomie des Sternoklavikulargelenkes, Gelenkspülung mit Drainage	80.78.19 ↔ Sonstige arthroskopische Synovektomie an Fuss und Zehen
80.19.11 ↔ Arthroskopische Arthrotomie des Sternoklavikulargelenkes, Entfernung freier Gelenkkörper	80.78.20 ↔ Offene Synovektomie am Tarsometatarsalgelenk
80.19.12 ↔ Arthroskopische Arthrotomie des Sternoklavikulargelenkes, Einlegen oder Entfernen eines Medikamententrägers	80.78.21 ↔ Offene Synovektomie am Metatarsophalangealgelenk
80.19.20 ↔ Arthrotomie des Sternoklavikulargelenkes, Gelenkspülung mit Drainage	80.78.29 ↔ Sonstige offene Synovektomie an Fuss und Zehen
80.19.21 ↔ Arthrotomie des Sternoklavikulargelenkes, Entfernung freier Gelenkkörper	80.78.99 ↔ Synovektomie an Fuss und Zehen, sonstige
80.19.29 ↔ Sonstige Arthrotomie des Sternoklavikulargelenkes	80.79.10 ↔ Arthroskopische Synovektomie am Sternoklavikulargelenk
	80.79.11 ↔ Arthroskopische Synovektomie am Iliosakralgelenk
	80.79.20 ↔ Offene Synovektomie am Sternoklavikulargelenk
	80.79.21 ↔ Offene Synovektomie am Iliosakralgelenk
	80.79.22 ↔ Offene Synovektomie an der Symphyse
	80.83.00 ↔ Sonstige lokale Exzision oder Destruktion einer Gelenkläsion am Handgelenk, n.n.bez.
	80.83.10 ↔ Arthroskopische lokale Exzision oder Destruktion einer Gelenkläsion am Handgelenk
	80.83.11 ↔ Débridement am Handgelenk
	80.83.12 ↔ Zystenexstirpation am Handgelenk
	80.83.99 ↔ Sonstige lokale Exzision oder Destruktion einer Gelenkläsion am Handgelenk, sonstige
	80.85.00 ↔ Sonstige lokale Exzision oder Destruktion einer Gelenkläsion an der Hüfte, n.n.bez.
	80.85.10 ↔ Arthroskopische lokale Exzision oder Destruktion einer Gelenkläsion an der Hüfte
	80.85.11 ↔ Débridement am Hüftgelenk
	80.85.12 ↔ Zystenexstirpation am Hüftgelenk

80.85.21 ↔	Taillierung, Osteochondroplastik am Schenkelhals, arthroskopisch	81.52.52 ↔	Implantation des Inlays einer Hüftendoprothese bei einem Wechsel
80.85.22 ↔	Taillierung, Osteochondroplastik am Schenkelhals, offen chirurgisch	81.52.53 ↔	Implantation des Kopfs einer Hüftendoprothese bei einem Wechsel
80.85.99 ↔	Sonstige lokale Exzision oder Destruktion einer Gelenkläsion an der Hüfte, sonstige	81.52.54 ↔	Implantation von Kopf sowie Inlay einer Hüftendoprothese bei einem Wechsel
80.86.00 ↔	Sonstige lokale Exzision oder Destruktion einer Gelenkläsion am Knie, n.n.bez.	81.52.55 ↔	Implantation von Kopf, Inlay sowie Pfanne einer Hüftendoprothese bei einem Wechsel
80.86.10 ↔	Arthroskopische lokale Exzision oder Destruktion am Kniegelenk	81.52.56 ↔	Implantation von Inlay sowie Pfanne einer Hüftendoprothese bei einem Wechsel
80.86.11 ↔	Débridement am Kniegelenk	81.52.57 ↔	Implantation von Stütz- resp. Pfannendachschale sowie Pfanne einer Hüftendoprothese bei einem Wechsel
80.86.12 ↔	Zystenexstirpation am Kniegelenk	81.52.58 ↔	Implantation von Stütz- resp. Pfannendachschale, Pfanne sowie Kopf einer Hüftendoprothese bei einem Wechsel
80.86.13 ↔	Exzision eines Meniskusganglions am Kniegelenk	81.52.59 ↔	Implantation von Teilkomponenten einer Hüftendoprothese bei einem Wechsel, sonstige
80.86.99 ↔	Sonstige lokale Exzision oder Destruktion einer Gelenkläsion am Knie, sonstige	81.52.5A ↔	Implantation von Schaft sowie Kopf einer Hüftendoprothese bei einem Wechsel
80.87.10 ↔	Arthroskopische lokale Exzision oder Destruktion einer Gelenkläsion am oberen Sprunggelenk	81.52.5B ↔	Implantation von Schaft, Kopf sowie Inlay einer Hüftendoprothese bei einem Wechsel
80.87.11 ↔	Débridement am oberen Sprunggelenk	81.53 ↔	Revision ohne Ersatz einer Hüftendoprothese
80.87.12 ↔	Zystenexstirpation am oberen Sprunggelenk	81.54.31 ↔	Implantation einer Standard-Totalendoprothese des Kniegelenks bei einem Prothesenwechsel
80.87.19 ↔	Sonstige lokale Exzision oder Destruktion einer Gelenkläsion am oberen Sprunggelenk	81.54.32 ↔	Implantation einer Sonder-Totalendoprothese des Kniegelenks bei einem Prothesenwechsel
80.87.20 ↔	Arthroskopische lokale Exzision oder Destruktion einer Gelenkläsion am unteren Sprunggelenk	81.54.33 ↔	Implantation einer achsengeführten Totalendoprothese des Kniegelenks bei einem Prothesenwechsel
80.87.21 ↔	Débridement am unteren Sprunggelenk	81.54.34 ↔	Implantation einer unikondylären Schlittenprothese bei einem Prothesenwechsel
80.87.22 ↔	Zystenexstirpation am unteren Sprunggelenk	81.54.35 ↔	Implantation einer bikondylären Schlittenprothese bei einem Prothesenwechsel
80.87.29 ↔	Sonstige lokale Exzision oder Destruktion einer Gelenkläsion am unteren Sprunggelenk	81.54.39 ↔	Implantation einer Knieendoprothese bei einem Prothesenwechsel, sonstige
80.87.99 ↔	Sonstige lokale Exzision oder Destruktion einer Gelenkläsion am Sprunggelenk, sonstige	81.54.42 ↔	Implantation eines Patella-Rückflächenersatz bei einem Wechsel
80.88.10 ↔	Arthroskopische lokale Exzision oder Destruktion einer Gelenkläsion an Fuss und Zehen	81.54.43 ↔	Implantation des Inlays einer Knieprothese bei einem Wechsel
80.88.20 ↔	Débridement am Metatarsophalangealgelenk	81.54.44 ↔	Implantation der Tibia- oder Femurkomponenten, sowie des Inlays einer unikondylären, resp. bikondylären Schlittenprothese oder einer Standard-Totalendoprothese des Knies bei einem Wechsel
80.88.21 ↔	Zystenexstirpation am Metatarsophalangealgelenk	81.54.45 ↔	Implantation der Tibia- oder Femurkomponenten, sowie des Inlays einer Sonder-Totalendoprothese oder einer achsengeführten Totalendoprothese des Knies, bei einem Wechsel
80.88.29 ↔	Sonstige lokale Exzision oder Destruktion am Metatarsophalangealgelenk	81.54.46 ↔	Implantation eines isolierten Ersatzes der femoralen Gleitfläche bei einem Wechsel
80.88.30 ↔	Débridement an Zehengelenken	81.54.47 ↔	Implantation eines kondylären Femurschilds mit Patella-Rückflächenersatz bei einem Wechsel
80.88.40 ↔	Débridement an sonstigen Fussgelenken	81.54.49 ↔	Implantation von Teilkomponenten einer Knieendoprothese bei einem Wechsel, sonstige
80.88.50 ↔	Zystenexstirpation an sonstigen Gelenken von Fuss und Zehen	81.55 ↔	Revision ohne Ersatz einer Knieendoprothese
80.88.59 ↔	Sonstige lokale Exzision oder Destruktion an sonstigen Gelenken von Fuss und Zehen	81.59.10 ↔	Revision des Gelenkersatzes der unteren Extremitäten, ohne Wechsel
80.88.99 ↔	Sonstige lokale Exzision oder Destruktion einer Gelenkläsion an Fuss und Zehen, sonstige	81.59.11 ↔	Revision und Wechsel einer Sprunggelenkendoprothese
80.89.00 ↔	Sonstige lokale Exzision oder Destruktion einer Gelenkläsion an anderer bezeichneter Lokalisation, n.n.bez.	81.59.12 ↔	Revision und Wechsel einer Fusswurzelendoprothese
80.89.20 ↔	Arthroskopische lokale Exzision oder Destruktion einer Gelenkläsion am Iliosakralgelenk	81.59.13 ↔	Revision und Wechsel einer Vorfuss- oder Zehenendoprothese
80.89.21 ↔	Débridement am Iliosakralgelenk	83.8A.30 ↔	Revision von einer sonstigen Lappenplastik mit mikrovaskulärer Anastomosierung aus Muskel oder Faszie, Kopf und Hals
80.89.22 ↔	Zystenexstirpation am Iliosakralgelenk	83.8A.31 ↔	Revision von einer sonstigen Lappenplastik mit mikrovaskulärer Anastomosierung aus Muskel oder Faszie, Schulter und Axilla
80.89.29 ↔	Sonstige lokale Exzision oder Destruktion am Iliosakralgelenk		
81.51.13 ↔	Erstimplantation einer Oberflächenersatzprothese		
81.51.21 ↔	Implantation einer Totalendoprothese des Hüftgelenks bei einem Prothesenwechsel		
81.51.22 ↔	Implantation einer Totalendoprothese des Hüftgelenks, Sonderprothese bei einem Prothesenwechsel		
81.51.23 ↔	Implantation einer Oberflächenersatzprothese bei einem Prothesenwechsel		
81.51.29 ↔	Implantation einer Totalendoprothese des Hüftgelenks bei einem Prothesenwechsel, sonstige		
81.52.41 ↔	Implantation einer Monokopfprothese bei einem Prothesenwechsel		
81.52.42 ↔	Implantation einer Duokopfprothese bei einem Prothesenwechsel		
81.52.49 ↔	Implantation einer Teilprothese des Hüftgelenks bei einem Prothesenwechsel, sonstige		
81.52.51 ↔	Implantation einer Stütz- resp. Pfannendachschale einer Hüftendoprothese bei einem Wechsel		

83.8A.32 ↔	Revision von einer sonstigen Lappenplastik mit mikrovaskulärer Anastomosierung aus Muskel oder Faszie, Oberarm und Ellenbogen	84.3X.13 ↔	Revision eines Amputationsstumpfes, untere Extremität
83.8A.33 ↔	Revision von einer sonstigen Lappenplastik mit mikrovaskulärer Anastomosierung aus Muskel oder Faszie, Unterarm	84.3X.19 ↔	Revision eines Amputationsstumpfes, andere Lokalisation
83.8A.34 ↔	Revision von einer sonstigen Lappenplastik mit mikrovaskulärer Anastomosierung aus Muskel oder Faszie, Brustwand, Bauch und Rücken	84.3X.99 ↔	Revision eines Amputationsstumpfes, sonstige
83.8A.35 ↔	Revision von einer sonstigen Lappenplastik mit mikrovaskulärer Anastomosierung aus Muskel oder Faszie, Leisten- und Genitalregion und Gesäss	84.99.14 ↔	Borggreve-Plastik
83.8A.36 ↔	Revision von einer sonstigen Lappenplastik mit mikrovaskulärer Anastomosierung aus Muskel oder Faszie, Untere Extremität	84.99.31 ↔	Transplantation von Vorderarm, Handgelenk oder Hand
83.8A.39 ↔	Revision von einer sonstigen Lappenplastik mit mikrovaskulärer Anastomosierung aus Muskel oder Faszie, andere Lokalisation	85.J1 ↔	Temporäre Weichteildeckung an der Mamma
84.00 ↔	Amputation an der oberen Extremität, n.n.bez.	85.K6.13 ↔	Revision von Haut-Muskel- und Haut-Fett-Lappenplastiken an der Mamma, mit Neuanlage und Korrektur der Gefässanastomose
84.01 ↔	Amputation und Exartikulation an einem Finger (ausgenommen am Daumen)	86.41.11 ↔	Radikale und grossflächige Exzision von Läsion oder Gewebe an Haut und Subkutangewebe, ohne primären Wundverschluss, am Kopf
84.02 ↔	Amputation und Exartikulation am Daumen	86.41.12 ↔	Radikale und grossflächige Exzision von Läsion oder Gewebe an Haut und Subkutangewebe, ohne primären Wundverschluss, am Hals
84.03.00 ↔	Hand-Amputation, n.n.bez.	86.41.13 ↔	Radikale und grossflächige Exzision von Läsion oder Gewebe an Haut und Subkutangewebe, ohne primären Wundverschluss, an Schulter und Axilla
84.03.10 ↔	Komplette Hand-Amputation an Handwurzel oder Mittelhand	86.41.14 ↔	Radikale und grossflächige Exzision von Läsion oder Gewebe an Haut und Subkutangewebe, ohne primären Wundverschluss, an Oberarm und Ellenbogen
84.03.99 ↔	Hand-Amputation, sonstige	86.41.15 ↔	Radikale und grossflächige Exzision von Läsion oder Gewebe an Haut und Subkutangewebe, ohne primären Wundverschluss, an Unterarm
84.04 ↔	Handgelenks-Exartikulation	86.41.16 ↔	Radikale und grossflächige Exzision von Läsion oder Gewebe an Haut und Subkutangewebe, ohne primären Wundverschluss, an der Hand
84.05 ↔	Vorderarm-Amputation	86.41.17 ↔	Radikale und grossflächige Exzision von Läsion oder Gewebe an Haut und Subkutangewebe, ohne primären Wundverschluss, an Brustwand und Rücken
84.06 ↔	Ellenbogen-Exartikulation	86.41.18 ↔	Radikale und grossflächige Exzision von Läsion oder Gewebe an Haut und Subkutangewebe, ohne primären Wundverschluss, an Bauchregion und Leiste
84.07 ↔	Oberarm-Amputation	86.41.1A ↔	Radikale und grossflächige Exzision von Läsion oder Gewebe an Haut und Subkutangewebe, ohne primären Wundverschluss, am Gesäss
84.08 ↔	Schultergelenk-Exartikulation	86.41.1B ↔	Radikale und grossflächige Exzision von Läsion oder Gewebe an Haut und Subkutangewebe, ohne primären Wundverschluss, an Oberschenkel und Knie
84.09 ↔	Interthorakoskapuläre Amputation	86.41.1C ↔	Radikale und grossflächige Exzision von Läsion oder Gewebe an Haut und Subkutangewebe, ohne primären Wundverschluss, an Unterschenkel
84.10 ↔	Amputation der unteren Extremität, n.n.bez.	86.41.1D ↔	Radikale und grossflächige Exzision von Läsion oder Gewebe an Haut und Subkutangewebe, ohne primären Wundverschluss, am Fuss
84.11 ↔	Zehenamputation	86.42.11 ↔	Radikale und grossflächige Exzision von Läsion oder Gewebe an Haut und Subkutangewebe, mit primärem Wundverschluss, am Kopf
84.12 ↔	Amputation durch Fuss	86.42.12 ↔	Radikale und grossflächige Exzision von Läsion oder Gewebe an Haut und Subkutangewebe, mit primärem Wundverschluss, am Hals
84.13 ↔	Exartikulation im Sprunggelenk	86.42.13 ↔	Radikale und grossflächige Exzision von Läsion oder Gewebe an Haut und Subkutangewebe, mit primärem Wundverschluss, an Schulter und Axilla
84.14 ↔	Transmalleoläre Amputation im Sprunggelenk	86.42.14 ↔	Radikale und grossflächige Exzision von Läsion oder Gewebe an Haut und Subkutangewebe, mit primärem Wundverschluss, an Oberarm und Ellenbogen
84.15 ↔	Sonstige Unterschenkel-Amputation	86.42.15 ↔	Radikale und grossflächige Exzision von Läsion oder Gewebe an Haut und Subkutangewebe, mit primärem Wundverschluss, an Unterarm
84.16 ↔	Knie-Exartikulation	86.42.16 ↔	Radikale und grossflächige Exzision von Läsion oder Gewebe an Haut und Subkutangewebe, mit primärem Wundverschluss, an der Hand
84.17 ↔	Oberschenkel-Amputation		
84.18 ↔	Hüft-Exartikulation		
84.19 ↔	Abdominopelvine Amputation		
84.20 ↔	Replantation einer Extremität, n.n.bez.		
84.21 ↔	Daumen-Replantation		
84.22 ↔	Finger-Replantation (ausser Daumen)		
84.23.00 ↔	Replantation von Vorderarm, Handgelenk oder Hand, n.n.bez.		
84.23.10 ↔	Replantation von Vorderarm		
84.23.12 ↔	Replantation von der Mittelhand		
84.23.13 ↔	Replantation vom Handgelenk		
84.23.99 ↔	Replantation von Vorderarm, Handgelenk oder Hand, sonstige		
84.24.00 ↔	Replantation im Ellenbogenbereich oder Oberarm, n.n.bez.		
84.24.11 ↔	Replantation im Ellenbogenbereich		
84.24.12 ↔	Replantation vom Oberarm		
84.24.99 ↔	Replantation im Ellenbogenbereich oder Oberarm, sonstige		
84.25 ↔	Zehen-Replantation		
84.26 ↔	Fuss-Replantation		
84.27.11 ↔	Replantation im Kniebereich		
84.27.12 ↔	Replantation vom Unterschenkel		
84.27.99 ↔	Replantation von Unterschenkel oder Sprunggelenk, sonstige		
84.28 ↔	Oberschenkel-Replantation		
84.29 ↔	Replantation einer Extremität, sonstige		
84.3X.10 ↔	Revision eines Amputationsstumpfes, Schulter- und Oberarmregion		
84.3X.11 ↔	Revision eines Amputationsstumpfes, Unterarmregion		
84.3X.12 ↔	Revision eines Amputationsstumpfes, Handregion		

86.42.17 ↔	Radikale und grossflächige Exzision von Läsion oder Gewebe an Haut und Subkutangewebe, mit primärem Wundverschluss, an Brustwand und Rücken	86.6A.18 ↔	Autologe Vollhauttransplantation, kleinflächig, an Bauchregion und Leiste
86.42.18 ↔	Radikale und grossflächige Exzision von Läsion oder Gewebe an Haut und Subkutangewebe, mit primärem Wundverschluss, an Bauchregion und Leiste	86.6A.1A ↔	Autologe Vollhauttransplantation, kleinflächig, am Gesäss
86.42.1A ↔	Radikale und grossflächige Exzision von Läsion oder Gewebe an Haut und Subkutangewebe, mit primärem Wundverschluss, am Gesäss	86.6A.1B ↔	Autologe Vollhauttransplantation, kleinflächig, an Oberschenkel und Knie
86.42.1B ↔	Radikale und grossflächige Exzision von Läsion oder Gewebe an Haut und Subkutangewebe, mit primärem Wundverschluss, an Oberschenkel und Knie	86.6A.1C ↔	Autologe Vollhauttransplantation, kleinflächig, am Unterschenkel
86.42.1C ↔	Radikale und grossflächige Exzision von Läsion oder Gewebe an Haut und Subkutangewebe, mit primärem Wundverschluss, an Unterschenkel	86.6A.1D ↔	Autologe Vollhauttransplantation, kleinflächig, am Fuss
86.42.1D ↔	Radikale und grossflächige Exzision von Läsion oder Gewebe an Haut und Subkutangewebe, mit primärem Wundverschluss, am Fuss	86.6A.21 ↔	Autologe Vollhauttransplantation, grossflächig, am Kopf
86.43.11 ↔	Radikale und grossflächige Exzision von Läsion oder Gewebe an Haut und Subkutangewebe, mit plastischer Deckung, am Kopf	86.6A.22 ↔	Autologe Vollhauttransplantation, grossflächig, am Hals
86.43.12 ↔	Radikale und grossflächige Exzision von Läsion oder Gewebe an Haut und Subkutangewebe, mit plastischer Deckung, am Hals	86.6A.23 ↔	Autologe Vollhauttransplantation, grossflächig, an Schulter und Axilla
86.43.13 ↔	Radikale und grossflächige Exzision von Läsion oder Gewebe an Haut und Subkutangewebe, mit plastischer Deckung, an Schulter und Axilla	86.6A.24 ↔	Autologe Vollhauttransplantation, grossflächig, an Oberarm und Ellenbogen
86.43.14 ↔	Radikale und grossflächige Exzision von Läsion oder Gewebe an Haut und Subkutangewebe, mit plastischer Deckung, an Oberarm und Ellenbogen	86.6A.25 ↔	Autologe Vollhauttransplantation, grossflächig, am Unterarm
86.43.15 ↔	Radikale und grossflächige Exzision von Läsion oder Gewebe an Haut und Subkutangewebe, mit plastischer Deckung, an Unterarm	86.6A.26 ↔	Autologe Vollhauttransplantation, grossflächig, an der Hand
86.43.16 ↔	Radikale und grossflächige Exzision von Läsion oder Gewebe an Haut und Subkutangewebe, mit plastischer Deckung, an der Hand	86.6A.27 ↔	Autologe Vollhauttransplantation, grossflächig, an Brustwand und Rücken
86.43.17 ↔	Radikale und grossflächige Exzision von Läsion oder Gewebe an Haut und Subkutangewebe, mit plastischer Deckung, an Brustwand und Rücken	86.6A.28 ↔	Autologe Vollhauttransplantation, grossflächig, an Bauchregion und Leiste
86.43.18 ↔	Radikale und grossflächige Exzision von Läsion oder Gewebe an Haut und Subkutangewebe, mit plastischer Deckung, an Bauchregion und Leiste	86.6A.2A ↔	Autologe Vollhauttransplantation, grossflächig, am Gesäss
86.43.1A ↔	Radikale und grossflächige Exzision von Läsion oder Gewebe an Haut und Subkutangewebe, mit plastischer Deckung, am Gesäss	86.6A.2B ↔	Autologe Vollhauttransplantation, grossflächig, an Oberschenkel und Knie
86.43.1B ↔	Radikale und grossflächige Exzision von Läsion oder Gewebe an Haut und Subkutangewebe, mit plastischer Deckung, an Oberschenkel und Knie	86.6A.2C ↔	Autologe Vollhauttransplantation, grossflächig, am Unterschenkel
86.43.1C ↔	Radikale und grossflächige Exzision von Läsion oder Gewebe an Haut und Subkutangewebe, mit plastischer Deckung, an Unterschenkel	86.6A.2D ↔	Autologe Vollhauttransplantation, grossflächig, am Fuss
86.43.1D ↔	Radikale und grossflächige Exzision von Läsion oder Gewebe an Haut und Subkutangewebe, mit plastischer Deckung, am Fuss	86.6B.11 ↔	Autologe Spalthauttransplantation, kleinflächig, am Kopf
86.6A.11 ↔	Autologe Vollhauttransplantation, kleinflächig, am Kopf	86.6B.12 ↔	Autologe Spalthauttransplantation, kleinflächig, am Hals
86.6A.12 ↔	Autologe Vollhauttransplantation, kleinflächig, am Hals	86.6B.13 ↔	Autologe Spalthauttransplantation, kleinflächig, an Schulter und Axilla
86.6A.13 ↔	Autologe Vollhauttransplantation, kleinflächig, an Schulter und Axilla	86.6B.14 ↔	Autologe Spalthauttransplantation, kleinflächig, an Oberarm und Ellenbogen
86.6A.14 ↔	Autologe Vollhauttransplantation, kleinflächig, an Oberarm und Ellenbogen	86.6B.15 ↔	Autologe Spalthauttransplantation, kleinflächig, am Unterarm
86.6A.15 ↔	Autologe Vollhauttransplantation, kleinflächig, am Unterarm	86.6B.16 ↔	Autologe Spalthauttransplantation, kleinflächig, an der Hand
86.6A.16 ↔	Autologe Vollhauttransplantation, kleinflächig, an der Hand	86.6B.17 ↔	Autologe Spalthauttransplantation, kleinflächig, an Brustwand und Rücken
86.6A.17 ↔	Autologe Vollhauttransplantation, kleinflächig, an Brustwand und Rücken	86.6B.18 ↔	Autologe Spalthauttransplantation, kleinflächig, an Bauchregion und Leiste
		86.6B.1A ↔	Autologe Spalthauttransplantation, kleinflächig, am Gesäss
		86.6B.1B ↔	Autologe Spalthauttransplantation, kleinflächig, an Oberschenkel und Knie
		86.6B.1C ↔	Autologe Spalthauttransplantation, kleinflächig, am Unterschenkel
		86.6B.1D ↔	Autologe Spalthauttransplantation, kleinflächig, am Fuss
		86.6B.21 ↔	Autologe Spalthauttransplantation, grossflächig, am Kopf
		86.6B.22 ↔	Autologe Spalthauttransplantation, grossflächig, am Hals
		86.6B.23 ↔	Autologe Spalthauttransplantation, grossflächig, an Schulter und Axilla
		86.6B.24 ↔	Autologe Spalthauttransplantation, grossflächig, an Oberarm und Ellenbogen
		86.6B.25 ↔	Autologe Spalthauttransplantation, grossflächig, am Unterarm
		86.6B.26 ↔	Autologe Spalthauttransplantation, grossflächig, an der Hand

- 86.6B.27 ↔ Autologe Spalthauttransplantation, grossflächig, an Brustwand und Rücken
- 86.6B.28 ↔ Autologe Spalthauttransplantation, grossflächig, an Bauchregion und Leiste
- 86.6B.2A ↔ Autologe Spalthauttransplantation, grossflächig, am Gesäss
- 86.6B.2B ↔ Autologe Spalthauttransplantation, grossflächig, an Oberschenkel und Knie
- 86.6B.2C ↔ Autologe Spalthauttransplantation, grossflächig, am Unterschenkel
- 86.6B.2D ↔ Autologe Spalthauttransplantation, grossflächig, am Fuss
- 86.6D.11 ↔ Revision einer freien Hauttransplantation und eines permanenten Hautersatzes, am Kopf
- 86.6D.16 ↔ Revision einer freien Hauttransplantation und eines permanenten Hautersatzes, an der Hand
- 86.6D.1D ↔ Revision einer freien Hauttransplantation und eines permanenten Hautersatzes, am Fuss
- 86.6D.1E ↔ Revision einer freien Hauttransplantation und eines permanenten Hautersatzes, an anderer Lokalisation
- 86.7A.31 ↔ Verschiebe-Rotationsplastik, kleinflächig, am Kopf
- 86.7A.36 ↔ Verschiebe-Rotationsplastik, kleinflächig, an der Hand
- 86.7A.3D ↔ Verschiebe-Rotationsplastik, kleinflächig, am Fuss
- 86.7A.3E ↔ Verschiebe-Rotationsplastik, kleinflächig, an anderer Lokalisation
- 86.7A.41 ↔ Verschiebe-Rotationsplastik, grossflächig, am Kopf
- 86.7A.46 ↔ Verschiebe-Rotationsplastik, grossflächig, an der Hand
- 86.7A.4D ↔ Verschiebe-Rotationsplastik, grossflächig, am Fuss
- 86.7A.4E ↔ Verschiebe-Rotationsplastik, grossflächig, an anderer Lokalisation
- 86.7A.51 ↔ Transpositionsplastik (VY), kleinflächig, am Kopf
- 86.7A.56 ↔ Transpositionsplastik (VY), kleinflächig, an der Hand
- 86.7A.5D ↔ Transpositionsplastik (VY), kleinflächig, am Fuss
- 86.7A.5E ↔ Transpositionsplastik (VY), kleinflächig, an anderer Lokalisation
- 86.7A.61 ↔ Transpositionsplastik (VY), grossflächig, am Kopf
- 86.7A.66 ↔ Transpositionsplastik (VY), grossflächig, an der Hand
- 86.7A.6D ↔ Transpositionsplastik (VY), grossflächig, am Fuss
- 86.7A.6E ↔ Transpositionsplastik (VY), grossflächig, an anderer Lokalisation
- 86.7A.71 ↔ Insellappenplastik, kleinflächig, am Kopf
- 86.7A.76 ↔ Insellappenplastik, kleinflächig, an der Hand
- 86.7A.7D ↔ Insellappenplastik, kleinflächig, am Fuss
- 86.7A.7E ↔ Insellappenplastik, kleinflächig, an anderer Lokalisation
- 86.7A.81 ↔ Insellappenplastik, grossflächig, am Kopf
- 86.7A.86 ↔ Insellappenplastik, grossflächig, an der Hand
- 86.7A.8D ↔ Insellappenplastik, grossflächig, am Fuss
- 86.7A.8E ↔ Insellappenplastik, grossflächig, an anderer Lokalisation
- 86.7A.B1 ↔ Z-Plastik, grossflächig, am Kopf
- 86.7A.B6 ↔ Z-Plastik, grossflächig, an der Hand
- 86.7A.BD ↔ Z-Plastik, grossflächig, am Fuss
- 86.7A.BE ↔ Z-Plastik, grossflächig, an anderer Lokalisation
- 86.7A.D1 ↔ W-Plastik, grossflächig, am Kopf
- 86.7A.D6 ↔ W-Plastik, grossflächig, an der Hand
- 86.7A.DD ↔ W-Plastik, grossflächig, am Fuss
- 86.7A.DE ↔ W-Plastik, grossflächig, an anderer Lokalisation
- 86.7B.11 ↔ Gestielte regionale Lappenplastik, am Kopf
- 86.7B.12 ↔ Gestielte regionale Lappenplastik, am Hals
- 86.7B.13 ↔ Gestielte regionale Lappenplastik, an Schulter und Axilla
- 86.7B.14 ↔ Gestielte regionale Lappenplastik, an Oberarm und Ellenbogen
- 86.7B.15 ↔ Gestielte regionale Lappenplastik, am Unterarm
- 86.7B.16 ↔ Gestielte regionale Lappenplastik, an der Hand
- 86.7B.17 ↔ Gestielte regionale Lappenplastik, an Brustwand und Rücken
- 86.7B.18 ↔ Gestielte regionale Lappenplastik, an Bauchregion und Leiste
- 86.7B.1A ↔ Gestielte regionale Lappenplastik, am Gesäss
- 86.7B.1B ↔ Gestielte regionale Lappenplastik, an Oberschenkel und Knie
- 86.7B.1C ↔ Gestielte regionale Lappenplastik, am Unterschenkel
- 86.7B.1D ↔ Gestielte regionale Lappenplastik, am Fuss
- 86.7C.11 ↔ Gestielte Fernlappenplastik, am Kopf
- 86.7C.12 ↔ Gestielte Fernlappenplastik, am Hals
- 86.7C.13 ↔ Gestielte Fernlappenplastik, an Schulter und Axilla
- 86.7C.14 ↔ Gestielte Fernlappenplastik, an Oberarm und Ellenbogen
- 86.7C.15 ↔ Gestielte Fernlappenplastik, am Unterarm
- 86.7C.16 ↔ Gestielte Fernlappenplastik, an der Hand
- 86.7C.17 ↔ Gestielte Fernlappenplastik, an Brustwand und Rücken
- 86.7C.18 ↔ Gestielte Fernlappenplastik, an Bauchregion und Leiste
- 86.7C.1A ↔ Gestielte Fernlappenplastik, am Gesäss
- 86.7C.1B ↔ Gestielte Fernlappenplastik, an Oberschenkel und Knie
- 86.7C.1C ↔ Gestielte Fernlappenplastik, am Unterschenkel
- 86.7C.1D ↔ Gestielte Fernlappenplastik, am Fuss
- 86.7D.11 ↔ Plastik mit freiem Lappen mit mikrovaskulärer Anastomosierung, am Kopf
- 86.7D.12 ↔ Plastik mit freiem Lappen mit mikrovaskulärer Anastomosierung, am Hals
- 86.7D.13 ↔ Plastik mit freiem Lappen mit mikrovaskulärer Anastomosierung, an Schulter und Axilla
- 86.7D.14 ↔ Plastik mit freiem Lappen mit mikrovaskulärer Anastomosierung, an Oberarm und Ellenbogen
- 86.7D.15 ↔ Plastik mit freiem Lappen mit mikrovaskulärer Anastomosierung, am Unterarm
- 86.7D.16 ↔ Plastik mit freiem Lappen mit mikrovaskulärer Anastomosierung, an der Hand
- 86.7D.17 ↔ Plastik mit freiem Lappen mit mikrovaskulärer Anastomosierung, an Brustwand und Rücken
- 86.7D.18 ↔ Plastik mit freiem Lappen mit mikrovaskulärer Anastomosierung, an Bauchregion und Leiste
- 86.7D.1A ↔ Plastik mit freiem Lappen mit mikrovaskulärer Anastomosierung, am Gesäss
- 86.7D.1B ↔ Plastik mit freiem Lappen mit mikrovaskulärer Anastomosierung, an Oberschenkel und Knie
- 86.7D.1C ↔ Plastik mit freiem Lappen mit mikrovaskulärer Anastomosierung, am Unterschenkel
- 86.7D.1D ↔ Plastik mit freiem Lappen mit mikrovaskulärer Anastomosierung, am Fuss
- 86.7E.21 ↔ Revision von gestielter regionaler Lappenplastik, am Kopf
- 86.7E.26 ↔ Revision von gestielter regionaler Lappenplastik, an der Hand
- 86.7E.2D ↔ Revision von gestielter regionaler Lappenplastik, am Fuss
- 86.7E.2E ↔ Revision von gestielter regionaler Lappenplastik, an anderer Lokalisation
- 86.7E.31 ↔ Revision von gestielter Fernlappenplastik, am Kopf
- 86.7E.36 ↔ Revision von gestielter Fernlappenplastik, an der Hand
- 86.7E.3D ↔ Revision von gestielter Fernlappenplastik, am Fuss
- 86.7E.3E ↔ Revision von gestielter Fernlappenplastik, an anderer Lokalisation
- 86.7E.41 ↔ Revision von einer Plastik mit freien Lappen mit mikrovaskulärer Anastomosierung, am Kopf
- 86.7E.46 ↔ Revision von einer Plastik mit freien Lappen mit mikrovaskulärer Anastomosierung, an der Hand
- 86.7E.4D ↔ Revision von einer Plastik mit freien Lappen mit mikrovaskulärer Anastomosierung, am Fuss
- 86.7E.4E ↔ Revision von einer Plastik mit freien Lappen mit mikrovaskulärer Anastomosierung, an anderer Lokalisation

- 86.88.D1 ↔ Temporäre Weichteildeckung durch alloplastisches Material, grossflächig, am Kopf
- 86.88.D6 ↔ Temporäre Weichteildeckung durch alloplastisches Material, grossflächig, an der Hand
- 86.88.DD ↔ Temporäre Weichteildeckung durch alloplastisches Material, grossflächig, am Fuss
- 86.88.DE ↔ Temporäre Weichteildeckung durch alloplastisches Material, grossflächig, an anderer Lokalisation
- 86.88.F1 ↔ Temporäre Weichteildeckung mittels allogener Haut, grossflächig, am Kopf
- 86.88.F6 ↔ Temporäre Weichteildeckung mittels allogener Haut, grossflächig, an der Hand
- 86.88.FD ↔ Temporäre Weichteildeckung mittels allogener Haut, grossflächig, am Fuss
- 86.88.FE ↔ Temporäre Weichteildeckung mittels allogener Haut, grossflächig, an anderer Lokalisation
- 86.88.H1 ↔ Temporäre Weichteildeckung mittels xenogener Haut, grossflächig, am Kopf
- 86.88.H6 ↔ Temporäre Weichteildeckung mittels xenogener Haut, grossflächig, an der Hand
- 86.88.HD ↔ Temporäre Weichteildeckung mittels xenogener Haut, grossflächig, am Fuss
- 86.88.HE ↔ Temporäre Weichteildeckung mittels xenogener Haut, grossflächig, an anderer Lokalisation
- 86.8A.11 ↔ Weichteildeckung und Hautersatz mittels kultivierten Keratinozyten mit Applikation als Blatt, kleinflächig, am Kopf
- 86.8A.16 ↔ Weichteildeckung und Hautersatz mittels kultivierten Keratinozyten mit Applikation als Blatt, kleinflächig, an der Hand
- 86.8A.1D ↔ Weichteildeckung und Hautersatz mittels kultivierten Keratinozyten mit Applikation als Blatt, kleinflächig, am Fuss
- 86.8A.1E ↔ Weichteildeckung und Hautersatz mittels kultivierten Keratinozyten mit Applikation als Blatt, kleinflächig, an anderer Lokalisation
- 86.8A.21 ↔ Weichteildeckung und Hautersatz mittels kultivierten Keratinozyten mit Applikation als Blatt, grossflächig, am Kopf
- 86.8A.26 ↔ Weichteildeckung und Hautersatz mittels kultivierten Keratinozyten mit Applikation als Blatt, grossflächig, an der Hand
- 86.8A.2D ↔ Weichteildeckung und Hautersatz mittels kultivierten Keratinozyten mit Applikation als Blatt, grossflächig, am Fuss
- 86.8A.2E ↔ Weichteildeckung und Hautersatz mittels kultivierten Keratinozyten mit Applikation als Blatt, grossflächig, an anderer Lokalisation
- 86.8A.31 ↔ Weichteildeckung und Hautersatz mittels Applikation von Zellsuspension (Sprühtherapie) von autologen kultivierten Keratinozyten und Fibroblasten, kleinflächig, am Kopf
- 86.8A.36 ↔ Weichteildeckung und Hautersatz mittels Applikation von Zellsuspension (Sprühtherapie) von autologen kultivierten Keratinozyten und Fibroblasten, kleinflächig, an der Hand
- 86.8A.3D ↔ Weichteildeckung und Hautersatz mittels Applikation von Zellsuspension (Sprühtherapie) von autologen kultivierten Keratinozyten und Fibroblasten, kleinflächig, am Fuss
- 86.8A.3E ↔ Weichteildeckung und Hautersatz mittels Applikation von Zellsuspension (Sprühtherapie) von autologen kultivierten Keratinozyten und Fibroblasten, kleinflächig, an anderer Lokalisation
- 86.8A.41 ↔ Weichteildeckung und Hautersatz mittels Applikation von Zellsuspension (Sprühtherapie) von autologen kultivierten Keratinozyten und Fibroblasten, grossflächig, am Kopf
- 86.8A.46 ↔ Weichteildeckung und Hautersatz mittels Applikation von Zellsuspension (Sprühtherapie) von autologen kultivierten Keratinozyten und Fibroblasten, grossflächig, an der Hand
- 86.8A.4D ↔ Weichteildeckung und Hautersatz mittels Applikation von Zellsuspension (Sprühtherapie) von autologen kultivierten Keratinozyten und Fibroblasten, grossflächig, am Fuss
- 86.8A.4E ↔ Weichteildeckung und Hautersatz mittels Applikation von Zellsuspension (Sprühtherapie) von autologen kultivierten Keratinozyten und Fibroblasten, grossflächig, an anderer Lokalisation
- 86.91 ↔ Exzision von Haut zur Transplantation
- 86.A2.21 ↔ Temporäre Weichteildeckung durch hydrolytisch resorbierbare Membran, grossflächig, am Kopf
- 86.A2.26 ↔ Temporäre Weichteildeckung durch hydrolytisch resorbierbare Membran, grossflächig, an der Hand
- 86.A2.2D ↔ Temporäre Weichteildeckung durch hydrolytisch resorbierbare Membran, grossflächig, am Fuss
- 86.A2.2E ↔ Temporäre Weichteildeckung durch hydrolytisch resorbierbare Membran, grossflächig, an anderer Lokalisation

Prozedur F13-6

- 86.53.11 †↔ Sekundärnaht an Haut und Subkutangewebe des Kopfes
- 86.53.16 †↔ Sekundärnaht an Haut und Subkutangewebe der Hand
- 86.53.1D †↔ Sekundärnaht an Haut und Subkutangewebe des Fusses
- 86.53.1E †↔ Sekundärnaht an Haut und Subkutangewebe anderer Lokalisationen

Prozedur F13-7

- 81.11 ↔ Arthrodes am Sprunggelenk
- 81.12.10 ↔ Arthrodes oberes Sprunggelenk mit unterem Sprunggelenk
- 81.12.11 ↔ Arthrodes oberes Sprunggelenk mit unterem Sprunggelenk und Chopartgelenk
- 81.12.12 ↔ Arthrodes unteres Sprunggelenk, zwei Sprunggelenkskammern
- 81.12.13 ↔ Arthrodes unteres Sprunggelenk, drei Sprunggelenkskammern
- 81.12.99 ↔ Arthrodes Double, sonstige
- 81.13 ↔ Subtalare Arthrodes
- 81.14 ↔ Mediotarsale Arthrodes
- 81.15 ↔ Tarsometatarsale Arthrodes

Prozedur F13-8

- 99.B6.36 †↔ Komplexbehandlung des Amputationsstumpfes, untere Extremität, mindestens 7 bis 13 Behandlungstage
- 99.B6.37 †↔ Komplexbehandlung des Amputationsstumpfes, untere Extremität, mindestens 14 bis 20 Behandlungstage
- 99.B6.38 †↔ Komplexbehandlung des Amputationsstumpfes, untere Extremität, mindestens 21 Behandlungstage und mehr

Prozedur F13-9

- 00.4C.13 †↔ Einsetzen von 3 medikamentenfreisetzenden Ballons
- 00.4C.14 †↔ Einsetzen von 4 und mehr medikamentenfreisetzenden Ballons

ADRG F17**Wechsel eines Herzschrittmachers**

Mindestens eine Prozedur in Tabelle F17-1 und keine Prozedur in Tabelle F17-2

DRG F17A**Wechsel eines Herzschrittmachers, Mehrkammersystem**

Prozedur in Tabelle F17-3

DRG F17B**Wechsel eines Herzschrittmachers, Einkammersystem****Prozedur F17-1**

- 37.8A.00 ↔ Implantation eines permanenten Herzschrittmachers, n.n.bez.
- 37.8A.09 ↔ Implantation eines permanenten Herzschrittmachers, sonstige
- 37.8A.11 ↔ Implantation eines Einkammer-Schrittmachers
- 37.8A.21 ↔ Implantation eines Zweikammer-Schrittmachers, ohne antitachykarde Stimulation
- 37.8A.22 ↔ Implantation eines Zweikammer-Schrittmachers, mit antitachykarder Stimulation
- 37.8A.31 ↔ Implantation eines Resynchronisationsherzschrittmacher [CRT-P]
- 37.8A.42 ↔ Implantation eines transvenösen, sondenlosen Herzschrittmachers, Einkammerstimulation
- 37.8A.43 ↔ Implantation eines transvenösen, sondenlosen Herzschrittmachers, Zweikammerstimulation
- 37.8A.44 ↔ Implantation eines transvenösen, sondenlosen Herzschrittmachers, Einkammerstimulation mit AV-Synchronisation

Prozedur F17-2

- 37.7A.00 ↔ Implantation einer Elektrode am Herzen, n.n.bez.
- 37.7A.11 ↔ Implantation einer transvenösen Ventrikelektrode
- 37.7A.12 ↔ Implantation einer transvenösen Ventrikelektrode mit atrialem Sensing
- 37.7A.13 ↔ Implantation einer transvenösen Vorhofelektrode
- 37.7A.14 ↔ Implantation einer transvenösen Elektrode auf dem linken Ventrikel durch den Koronarsinus
- 37.7A.21 ↔ Implantation einer Elektrode am Epikard, durch Thorakotomie und Sternotomie, offen chirurgisch
- 37.7A.22 ↔ Implantation einer Elektrode am Epikard über einen subxyphoidalen Zugang, offen chirurgisch
- 37.7A.23 ↔ Implantation einer Elektrode am Epikard, thorakoskopisch
- 37.7A.31 ↔ Implantation einer transvenösen Schockelektrode
- 37.7A.32 ↔ Implantation einer subkutanen Schockelektrode
- 37.7A.33 ↔ Implantation einer subkutanen Schockelektrode zur Verwendung mit einem subkutanen Defibrillatorsystem
- 37.7A.51 ↔ Implantation eines Drucksensors am Herzen
- 37.7A.99 ↔ Implantation einer Elektrode am Herzen, sonstige
- 39.A1.21 ↔ Platzierung einer Elektrode zur direkten Stimulation des intrakardialen Leitungssystems (His Bundle Pacing)
- 39.D1.11 ↔ Implantation eines Drucksensors in die Pulmonalarterie

Prozedur F17-3

- 37.8A.21 ↔ Implantation eines Zweikammer-Schrittmachers, ohne antitachykarde Stimulation
- 37.8A.22 ↔ Implantation eines Zweikammer-Schrittmachers, mit antitachykarder Stimulation
- 37.8A.31 ↔ Implantation eines Resynchronisationsherzschrittmacher [CRT-P]

ADRG F18**Revision eines Herzschrittmachers oder Kardioverters / Defibrillators (AICD) ohne Aggregatwechsel**

Mindestens eine Prozedur in Tabelle F18-1 und Prozedur nicht in Tabelle F18-2

DRG F18A**Revision eines Herzschrittmachers oder Kardioverters / Defibrillators (AICD) ohne Aggregatwechsel, mit äusserst schweren CC oder bestimmtem Eingriff oder Alter < 16 Jahre**

PCCL > 3 oder Alter < 16 Jahre oder Prozedur in Tabelle F18-3

DRG F18B**Revision eines Herzschrittmachers oder Kardioverters / Defibrillators (AICD) ohne Aggregatwechsel, Alter > 15 Jahre****Prozedur F18-1**

37.75.00 ↔	Revision ohne Ersatz einer Elektrode am Herzen, n.n.bez.	37.7B.22 ↔	Entfernen einer Elektrode am Epikard über einen subxyphoidalen Zugang, offen chirurgisch
37.75.31 ↔	Revision ohne Ersatz einer transvenösen Ventrikelektrode	37.7B.23 ↔	Entfernen einer Elektrode am Epikard, thorakoskopisch
37.75.32 ↔	Revision ohne Ersatz einer transvenösen Vorhof- und Ventrikelektrode	37.7B.31 ↔	Entfernen einer transvenösen Schockelektrode
37.75.33 ↔	Revision ohne Ersatz einer transvenösen Vorhofelektrode	37.8B.00 ↔	Entfernen eines permanenten Herzschrittmachers, n.n.bez.
37.75.34 ↔	Revision ohne Ersatz einer transvenösen Elektrode auf dem linken Ventrikel durch den Koronarsinus	37.8B.09 ↔	Entfernen eines permanenten Herzschrittmachers, sonstige
37.75.41 ↔	Revision ohne Ersatz einer Epikardelektrode	37.8B.11 ↔	Entfernen eines Einkammer-Schrittmachers
37.75.99 ↔	Revision ohne Ersatz einer Elektrode am Herzen, sonstige	37.8B.21 ↔	Entfernen eines Zweikammerschrittmachers, ohne antitachykarde Stimulation
37.79 ↔	Revision oder Verlagerung von Tasche von kardialer Vorrichtung	37.8B.22 ↔	Entfernen eines Zweikammerschrittmachers, mit antitachykarder Stimulation
37.7A.00 ↔	Implantation einer Elektrode am Herzen, n.n.bez.	37.8B.31 ↔	Entfernen eines Resynchronisationsherzschrittmachers [CRT-P]
37.7A.11 ↔	Implantation einer transvenösen Ventrikelektrode	37.8B.42 ↔	Entfernen eines transvenösen, sondenlosen Herzschrittmachers, Einkammerstimulation
37.7A.12 ↔	Implantation einer transvenösen Ventrikelektrode mit atrialem Sensing	37.8B.43 ↔	Entfernen eines transvenösen, sondenlosen Herzschrittmachers, Zweikammerstimulation
37.7A.13 ↔	Implantation einer transvenösen Vorhofelektrode	37.8B.44 ↔	Entfernen eines transvenösen, sondenlosen Herzschrittmachers, Einkammerstimulation mit AV-Synchronisation
37.7A.14 ↔	Implantation einer transvenösen Elektrode auf dem linken Ventrikel durch den Koronarsinus	37.8D ↔	Entfernen eines Ereignisrekorders
37.7A.21 ↔	Implantation einer Elektrode am Epikard, durch Thorakotomie und Sternotomie, offen chirurgisch	37.8F.00 ↔	Entfernen eines Kardioverters oder Defibrillators, n.n.bez.
37.7A.22 ↔	Implantation einer Elektrode am Epikard über einen subxyphoidalen Zugang, offen chirurgisch	37.8F.11 ↔	Entfernen eines Einkammer-Defibrillators
37.7A.23 ↔	Implantation einer Elektrode am Epikard, thorakoskopisch	37.8F.12 ↔	Entfernen eines Zweikammer-Defibrillators
37.7A.31 ↔	Implantation einer transvenösen Schockelektrode	37.8F.21 ↔	Entfernen eines Resynchronisationsdefibrillators [CRT-D]
37.7A.32 ↔	Implantation einer subkutanen Schockelektrode	37.8F.22 ↔	Entfernen eines Einkammer-Defibrillators mit atrialem Sensing
37.7A.33 ↔	Implantation einer subkutanen Schockelektrode zur Verwendung mit einem subkutanen Defibrillatorsystem	37.8F.31 ↔	Entfernen eines subkutanen Defibrillatorsystems
37.7A.99 ↔	Implantation einer Elektrode am Herzen, sonstige	37.8F.99 ↔	Entfernen eines Kardioverters oder Defibrillators, sonstige
37.7B.11 ‡↔	Entfernen einer transvenösen Ventrikelektrode	37.9A.12 ↔	Entfernung oder Revision eines myokardmodulierenden Systems [CCM]
37.7B.12 ‡↔	Entfernen einer transvenösen Ventrikelektrode mit atrialem Sensing	39.A1.21 ↔	Platzierung einer Elektrode zur direkten Stimulation des intrakardialen Leitungssystems (His Bundle Pacing)
37.7B.13 ‡↔	Entfernen einer transvenösen Vorhofelektrode		
37.7B.14 ‡↔	Entfernen einer transvenösen Elektrode vom linken Ventrikel über den Koronarsinus		
37.7B.21 ↔	Entfernen einer Elektrode am Epikard, durch Thorakotomie und Sternotomie, offen chirurgisch		

Prozedur F18-2

37.8A.00 ↔	Implantation eines permanenten Herzschrittmachers, n.n.bez.	37.8A.44 ↔	Implantation eines transvenösen, sondenlosen Herzschrittmachers, Einkammerstimulation mit AV-Synchronisation
37.8A.09 ↔	Implantation eines permanenten Herzschrittmachers, sonstige	37.8E.00 ↔	Implantation eines Kardioverters oder Defibrillators, n.n.bez.
37.8A.11 ↔	Implantation eines Einkammer-Schrittmachers	37.8E.11 ↔	Implantation eines Einkammer-Defibrillators
37.8A.21 ↔	Implantation eines Zweikammer-Schrittmachers, ohne antitachykarde Stimulation	37.8E.12 ↔	Implantation eines Zweikammer-Defibrillators
37.8A.22 ↔	Implantation eines Zweikammer-Schrittmachers, mit antitachykarder Stimulation	37.8E.21 ↔	Implantation eines Resynchronisationsdefibrillators [CRT-D]
37.8A.31 ↔	Implantation eines Resynchronisationsherzschrittmacher [CRT-P]	37.8E.22 ↔	Implantation eines Einkammer-Defibrillators mit atrialem Sensing
37.8A.42 ↔	Implantation eines transvenösen, sondenlosen Herzschrittmachers, Einkammerstimulation	37.8E.31 ↔	Implantation eines subkutanen Defibrillatorsystems
37.8A.43 ↔	Implantation eines transvenösen, sondenlosen Herzschrittmachers, Zweikammerstimulation	37.8E.99 ↔	Implantation eines Kardioverters oder Defibrillators, sonstige

Prozedur F18-3

39.A1.11 ‡↔	Einsatz eines Excimer-Laser	39.A1.12 ‡↔	Einsatz eines Cutting sheath
-------------	-----------------------------	-------------	------------------------------

ADRG F19**Andere perkutan-transluminale Intervention an Herz, Aorta und Lungengefässen oder bestimmten Verfahren**

Prozedur in Tabelle F19-2 oder Hauptdiagnose in Tabelle F19-1 und Prozedur in mindestens zwei der Tabellen F19-3, F19-4

DRG F19Z**Andere perkutan-transluminale Intervention an Herz, Aorta und Lungengefässen oder bestimmten Verfahren****Diagnose F19-1**

I27.20	Pulmonale Hypertonie bei chronischer Thromboembolie
--------	-----------------------------------------------------

Prozedur F19-2

35.41.00 ↔	Vergrößerung eines bestehenden Vorhofseptumdefekts, n.n.bez.	35.C3.14 ↔	Taschenrekonstruktion der Pulmonalklappe kathetergesteuert, transapikal
35.41.20 ↔	Vergrößerung eines bestehenden Vorhofseptumdefekts, perkutan-transluminal	35.C4.13 ↔	Segelrekonstruktion der Trikuspidalklappe, endovaskulärer Zugang
35.41.99 ↔	Vergrößerung eines bestehenden Vorhofseptumdefekts, sonstige	35.C4.14 ↔	Segelrekonstruktion der Trikuspidalklappe kathetergesteuert, transapikal
35.42.00 ↔	Bildung von Herzseptumdefekten, n.n.bez.	35.E1.00 ↔	Valvuloplastik der Aortenklappe, n.n.bez.
35.42.09 ↔	Bildung von Herzseptumdefekten, sonstige	35.E1.09 ↔	Valvuloplastik der Aortenklappe, sonstige
35.42.21 ↔	Bildung von Herzseptumdefekten, perkutan-transluminal, ohne Implantat	35.E1.13 ↔	Valvuloplastik der Aortenklappe, endovaskulärer Zugang
35.42.22 ↔	Bildung von Herzseptumdefekten, perkutan-transluminal, mit Implantat	35.E1.14 ↔	Valvuloplastik der Aortenklappe kathetergesteuert, transapikal
35.43.20 ↔	Vergrößerung eines bestehenden Ventrikelseptumdefekts, perkutan-transluminal	35.E2.00 ↔	Valvuloplastik der Mitralklappe, n.n.bez.
35.B0 ↔	Klappensprengung, n.n.bez.	35.E2.09 ↔	Valvuloplastik der Mitralklappe, sonstige
35.B1.11 ↔	Sprengung der Aortenklappe, endovaskulärer Zugang	35.E3.00 ↔	Valvuloplastik der Pulmonalklappe, n.n.bez.
35.B1.12 ↔	Sprengung der Mitralklappe, endovaskulärer Zugang	35.E3.09 ↔	Valvuloplastik der Pulmonalklappe, sonstige
35.B1.13 ↔	Sprengung der Pulmonalklappe, endovaskulärer Zugang	35.E3.13 ↔	Valvuloplastik der Pulmonalklappe, endovaskulärer Zugang
35.B1.14 ↔	Sprengung der Trikuspidalklappe, endovaskulärer Zugang	35.E3.14 ↔	Valvuloplastik der Pulmonalklappe kathetergesteuert, transapikal
35.B9 ↔	Klappensprengung, sonstige	35.E4.00 ↔	Valvuloplastik der Trikuspidalklappe, n.n.bez.
35.C2.13 ↔	Segelrekonstruktion der Mitralklappe, endovaskulärer Zugang	35.E4.09 ↔	Valvuloplastik der Trikuspidalklappe, sonstige
35.C2.14 ↔	Segelrekonstruktion der Mitralklappe kathetergesteuert, transapikal	37.6A.42 ↔	Implantation eines herzkreislaufunterstützenden Systems, mit Pumpe, ohne Gasaustauschfunktion, intravasal (inkl. Intrakardial), rechtsventrikulär, perkutan
35.C3.13 ↔	Taschenrekonstruktion der Pulmonalklappe, endovaskulärer Zugang		

- 37.6A.44 ↔ Implantation eines herzkreislaufunterstützenden Systems, mit Pumpe, ohne Gasaustauschfunktion, intravasal (inkl. intrakardial), linksventrikulär, perkutan, mit einer potentiellen Pumpleistung bis maximal 2.5 l/min
- 37.6A.45 ↔ Implantation eines herzkreislaufunterstützenden Systems, mit Pumpe, ohne Gasaustauschfunktion, intravasal (inkl. intrakardial), linksventrikulär, perkutan, mit einer potentiellen Pumpleistung von mehr als 2.5 l/min bis weniger als 5.0 l/min
- 37.6A.46 ↔ Implantation eines herzkreislaufunterstützenden Systems, mit Pumpe, ohne Gasaustauschfunktion, intravasal (inkl. intrakardial), linksventrikulär, perkutan, mit einer potentiellen Pumpleistung von mindestens 5.0 l/min bis weniger als 5.5 l/min
- 37.6A.47 ↔ Implantation eines herzkreislaufunterstützenden Systems, mit Pumpe, ohne Gasaustauschfunktion, intravasal (inkl. intrakardial), linksventrikulär, perkutan, mit einer potentiellen Pumpleistung von 5.5 l/min und mehr
- 37.6A.4F ↔ Implantation eines herzkreislaufunterstützenden Systems, mit Pumpe, ohne Gasaustauschfunktion, intravasal (inkl. Intrakardial), rechtsventrikulär, offen chirurgisch extra-thorakal (z. B. Gefässfreilegung)
- 37.6A.4H ↔ Implantation eines herzkreislaufunterstützenden Systems, mit Pumpe, ohne Gasaustauschfunktion, intravasal (inkl. intrakardial), linksventrikulär, offen chirurgisch extra-thorakal (z. B. Gefässfreilegung), mit einer potentiellen Pumpleistung bis maximal 2.5 l/min
- 37.6A.4I ↔ Implantation eines herzkreislaufunterstützenden Systems, mit Pumpe, ohne Gasaustauschfunktion, intravasal (inkl. intrakardial), linksventrikulär, offen chirurgisch extra-thorakal (z. B. Gefässfreilegung), mit einer potentiellen Pumpleistung von mehr als 2.5 l/min bis weniger als 5.0 l/min
- 37.6A.4J ↔ Implantation eines herzkreislaufunterstützenden Systems, mit Pumpe, ohne Gasaustauschfunktion, intravasal (inkl. intrakardial), linksventrikulär, offen chirurgisch extra-thorakal (z. B. Gefässfreilegung), mit einer potentiellen Pumpleistung von mindestens 5.0 l/min bis weniger als 5.5 l/min
- 37.6A.4K ↔ Implantation eines herzkreislaufunterstützenden Systems, mit Pumpe, ohne Gasaustauschfunktion, intravasal (inkl. intrakardial), linksventrikulär, offen chirurgisch extra-thorakal (z. B. Gefässfreilegung), mit einer potentiellen Pumpleistung von 5.5 l/min und mehr
- 37.6A.51 ↔ Implantation eines herzkreislauf- und lungenunterstützenden Systems, mit Pumpe, mit CO2-removal, extrakorporal, veno-venös, perkutan
- 37.6A.62 ↔ Implantation eines herzkreislauf- und lungenunterstützenden Systems, mit Pumpe, mit Oxygenator (inkl. CO2-removal), extrakorporal, veno-venös, perkutan
- 37.6A.73 ↔ Implantation eines herzkreislauf- und lungenunterstützenden Systems, mit Pumpe, mit Oxygenator (inkl. CO2-removal), extrakorporal, veno-arteriell oder veno-venoarteriell, perkutan
- 37.6A.82 ↔ Implantation einer intraaortalen Ballonpumpe [IABP], perkutan
- 37.90.09 ↔ Einsetzen von Vorrichtungen ins linke Herzohr, sonstige
- 37.90.10 ↔ Perkutaner Verschluss des linken Vorhofsohrs
- 39.99.31 ↔ Katheterinterventioneller Verschluss des Ductus arteriosus Botalli, mit Coil
- 39.99.32 ↔ Katheterinterventioneller Verschluss des Ductus arteriosus Botalli, mit Amplatz-Ductus-Occluder
- 39.99.38 ↔ Katheterinterventioneller Verschluss des Ductus arteriosus Botalli, sonstige

Prozedur F19-3

- 39.50.10 ↔ Angioplastik oder Atherektomie an sonstigem(n) Nicht-Herzkranzgefäss(en) mit Ballon, n.n.bez.
- 39.50.11 ↔ Angioplastik oder Atherektomie an sonstigem(n) Nicht-Herzkranzgefäss(en) mit einfacher Ballon
- 39.50.12 ↔ Angioplastik oder Atherektomie an sonstigem(n) Nicht-Herzkranzgefäss(en) mit cutting Ballon
- 39.50.13 ↔ Angioplastik oder Atherektomie an sonstigem(n) Nicht-Herzkranzgefäss(en) mit Kryoplastie-Ballon
- 39.50.14 ↔ Angioplastik oder Atherektomie an sonstigem(n) Nicht-Herzkranzgefäss(en) mit Drug eluting Ballon
- 39.50.15 ↔ Angioplastik oder Atherektomie an sonstigem(n) Nicht-Herzkranzgefäss(en) mittels Lithotripsie
- 39.50.19 ↔ Angioplastik oder Atherektomie an sonstigem(n) Nicht-Herzkranzgefäss(en) mit sonstiger Ballon

Prozedur F19-4

- 00.4B.13 ↔ PTKI an Lungengefässen

ADRG F21

Andere OR-Prozeduren bei Kreislauferkrankungen

Mindestens eine Prozedur in Tabelle F21-3 oder Prozedur in Tabelle F21-4 und Prozedur in Tabelle F21-5

DRG F21A

Andere OR-Prozeduren bei Kreislauferkrankungen mit äusserst schweren CC und Vakuumbehandlung oder grossflächiger Spalthauttransplantation

(PCCL > 3) und (Prozedur in Tabelle F21-6 oder Prozedur in Tabelle F21-7)

DRG F21B**Andere OR-Prozeduren bei Kreislauferkrankungen mit äusserst schweren CC oder Globalinsuffizienz**

PCCL > 3 oder Diagnose in Tabelle F21-1 und Diagnose in Tabelle F21-2

DRG F21C**Andere OR-Prozeduren bei Kreislauferkrankungen****Diagnose F21-1**

I50.01 Sekundäre Rechtsherzinsuffizienz

Diagnose F21-2

I50.13 Linksherzinsuffizienz: Mit Beschwerden bei leichter Belastung

I50.14 Linksherzinsuffizienz: Mit Beschwerden in Ruhe

Prozedur F21-3

00.4B.11 ↔	PTKI an Arterien der oberen Extremität oder Schulter	08.61.10 ↔	Plastische Rekonstruktion des Augenlids mit Hautlappen
00.4B.12 ↔	PTKI an der Aorta	08.61.11 ↔	Plastische Rekonstruktion des Augenlids mit Hauttransplantat
00.4B.13 ↔	PTKI an Lungengefässen	08.62 ↔	Plastische Rekonstruktion des Augenlids mit Schleimhautlappen oder -transplantat
00.4B.14 ↔	PTKI an anderen thorakalen Arterien	08.64 ↔	Plastische Rekonstruktion des Augenlids mit tarsokonjunktivalem Lappen
00.4B.15 ↔	PTKI an viszerale Arterien	08.69.00 ↔	Sonstige plastische Rekonstruktion des Augenlids mit Lappen oder Transplantaten, n.n.bez.
00.4B.16 ↔	PTKI an der A. renalis	08.69.12 ↔	Plastische Rekonstruktion des Augenlids mit Verschiebe- und Rotationsplastik des Lides
00.4B.17 ↔	PTKI an anderen abdominalen Arterien	08.69.99 ↔	Sonstige plastische Rekonstruktion des Augenlids mit Lappen oder Transplantaten, sonstige
00.4B.18 ↔	PTKI an Oberschenkel- Arterien und A. poplitea	08.73.10 ↔	Verschiebeplastik der Lidkante
00.4B.19 ↔	PTKI an Arterien an anderer Lokalisation	18.21 ↔	Exzision einer präaurikulären Fistel oder eines präaurikulären Sinus
00.4B.1A ↔	PTKI an Unterschenkel- Arterien	18.29.12 ↔	Exzision einer anderen Läsion am äusseren Ohr oder im äusseren Gehörgang
00.4B.21 ↔	PTKI an Venen der oberen Extremität oder Schulter	18.31 ↔	Radikale Exzision einer Läsion am äusseren Ohr
00.4B.22 ↔	PTKI an der V. Cava	18.32 ↔	Resektion der Ohrmuschel, total
00.4B.23 ↔	PTKI an anderen thorakalen Venen	21.04 ↔	Stillung einer Epistaxis durch Ligatur der Aa. ethmoidales
00.4B.24 ↔	PTKI an Lebervenen	21.05 ↔	Stillung einer Epistaxis durch (transantrale) Ligatur der A. maxillaris
00.4B.25 ↔	PTKI an viszerale Venen	21.06 ↔	Stillung einer Epistaxis durch Ligatur der A. carotis externa
00.4B.26 ↔	PTKI an anderen abdominalen Venen	21.32 ↔	Exzision und lokale Destruktion einer anderen Läsion an der Nase
00.4B.27 ↔	PTKI an Oberschenkel- Venen	21.4X.00 ↔	Resektion der Nase, n.n.bez.
00.4B.28 ↔	PTKI an Unterschenkel- Venen	21.4X.12 ↔	Resektion der Nase, partiell
00.4B.29 ↔	PTKI an Venen, sonstige	21.4X.22 ↔	Resektion der Nase, subtotal
00.4B.31 ↔	PTKI an der V. saphena magna	21.4X.32 ↔	Resektion der Nase, total
00.4B.32 ↔	PTKI an der V. saphena parva	21.4X.99 ↔	Resektion der Nase, sonstige
00.4B.33 ↔	PTKI an epifaszialen Seitenäste des Beines	21.86.11 ↔	Rhinoplastik mit lokalen oder distalen Lappen
00.4B.34 ↔	PTKI an epifaszialen Armvenen	27.55.10 ↔	Kleinflächiges Vollhauttransplantat an Lippe und Mund
00.4B.39 ↔	PTKI an epifaszialen Venen, sonstige	27.55.20 ↔	Grossflächiges Vollhauttransplantat an Lippe und Mund
00.4B.41 ↔	PTKI an künstlich angelegten Gefässen der oberen Extremität oder Schulter	27.56.10 ↔	Kleinflächiges Spalthauttransplantat an Lippe und Mund
00.4B.42 ↔	PTKI an venösen oder Kunststoff- Dialyse-Shunts	27.56.10 ↔	Kleinflächiges Spalthauttransplantat an Lippe und Mund
00.4B.43 ↔	PTKI an thorakalen künstlich angelegten Gefässen	27.56.20 ↔	Grossflächiges Spalthauttransplantat an Lippe und Mund
00.4B.44 ↔	PTKI an abdominalen künstlich angelegten Gefässen	27.56.20 ↔	Grossflächiges Spalthauttransplantat an Lippe und Mund
00.4B.45 ↔	PTKI an künstlich angelegten Gefässen am Oberschenkel und popliteal	27.56.30 ↔	Kleinflächige heterologe Hauttransplantation an die Lippe
00.4B.46 ↔	PTKI an künstlich angelegten Gefässen am Unterschenkel		
00.4B.49 ↔	PTKI an künstlich angelegten Gefässen an anderer Lokalisation		
05.21 ↔	Exzision des Ganglion sphenopalatinum		
05.22 ↔	Zervikale Sympathektomie		
05.23 ↔	Lumbale Sympathektomie		
05.24 ↔	Präsakrale Sympathektomie		
05.25 ↔	Periarterielle Sympathektomie		
05.26 ↔	Thorakale Sympathektomie		
05.29 ↔	Sonstige Sympathektomie und Exzision eines Ganglions		
08.22 ↔	Exzision einer anderen kleineren Läsion am Augenlid		
08.23 ↔	Exzision einer grösseren Läsion am Augenlid, nicht durchgehend		
08.24 ↔	Exzision einer grösseren Läsion am Augenlid, perforierend		

27.56.30 ↔	Kleinflächige heterologe Hauttransplantation an die Lippe	34.52.14 ↔	Radikale Pleurektomie und Dekortikation der Lunge und Brustwand mit Perikard- sowie Zwerchfellresektion, thorakoskopisch
27.56.40 ↔	Grossflächig heterologe Hauttransplantation an die Lippe	34.52.15 ↔	Partielle Pleurektomie und Dekortikation, thorakoskopisch
27.56.40 ↔	Grossflächig heterologe Hauttransplantation an die Lippe	34.52.16 ↔	Subtotale Pleurektomie und Dekortikation, thorakoskopisch
27.56.50 ↔	Kleinflächige homologe Hauttransplantation an die Lippe	34.52.99 ↔	Pleurektomie und Dekortikation der Lunge, thorakoskopisch, sonstige
27.56.50 ↔	Kleinflächige homologe Hauttransplantation an die Lippe	34.59.10 ↔	Sonstige Exzision an der Pleura, thorakoskopische Pleurektomie
27.56.60 ↔	Grossflächig homologe Hauttransplantation an die Lippe	34.59.20 ↔	Sonstige Exzision an der Pleura, offen chirurgische Pleurektomie
27.56.60 ↔	Grossflächig homologe Hauttransplantation an die Lippe	34.6X.11 ↔	Pleurodese, offen chirurgisch, ohne Dekortikation
27.56.99 ↔	Sonstiges Hauttransplantat an Lippe und Mund, sonstige	34.6X.12 ↔	Pleurodese, offen chirurgisch, mit Dekortikation
27.56.99 ↔	Sonstiges Hauttransplantat an Lippe und Mund, sonstige	34.6X.13 ↔	Pleurodese, offen chirurgisch, durch Poudrage
27.59.20 ↔	Kleinflächige Weichteildeckung durch kultivierte Keratinozyten an der Lippe	34.6X.19 ↔	Pleurodese, offen chirurgisch, sonstige
27.59.21 ↔	Grossflächige Weichteildeckung durch kultivierte Keratinozyten an der Lippe	34.6X.21 ↔	Pleurodese, thorakoskopisch, ohne Dekortikation
27.59.30 ↔	Kleinflächige temporäre Weichteildeckung durch Kombination mehrerer Verfahren an der Lippe	34.6X.22 ↔	Pleurodese, thorakoskopisch, mit Dekortikation
27.59.31 ↔	Grossflächige temporäre Weichteildeckung durch Kombination mehrerer Verfahren an der Lippe	34.6X.23 ↔	Pleurodese, thorakoskopisch, durch Poudrage
27.59.41 ↔	Sonstige plastische Rekonstruktion an Lippe und Mund mit gestieltem Fernlappen	34.6X.29 ↔	Pleurodese, thorakoskopisch, sonstige
27.59.99 ↔	Sonstige plastische Rekonstruktion an Lippe und Mund, sonstige	34.6X.99 ↔	Pleurodese, sonstige
31.72 ↔	Verschluss einer äusseren trachealen Fistel	38.7X.21 ↔	Einsetzen eines Embolie-Protektionssystems in die Vena cava, perkutan-transluminal
34.03 ↔	Wiedereröffnung einer Thorakotomie	39.27.00 ↔	Arteriovenöser Shunt für Hämodialyse, n.n.bez.
34.06 ↔	Thorakoskopische Drainage der Pleurahöhle	39.27.09 ↔	Arteriovenöser Shunt für Hämodialyse, sonstige
34.1 ↔	Inzision des Mediastinums	39.27.11 ↔	Anlegen einer AV-Fistel mit allogenem oder alloplastischem Material für Hämodialyse
34.20 ↔	Thorakoskopische Pleurabiopsie	39.27.12 ↔	Anlegen einer AV-Fistel mittels einer Hybridprothese aus zwei Komponenten, perkutan-transluminale Implantation der venösen Komponente sowie offen chirurgische Implantation des arteriellen Grafts
34.21.00 ↔	Transpleurale Thorakoskopie, n.n.bez.	39.27.14 ↔	Anlegen einer AV-Fistel für Hämodialyse, offen chirurgisch
34.21.10 ↔	Transpleurale Thorakoskopie, Ersteingriff	39.27.15 ↔	Anlegen einer AV-Fistel für Hämodialyse, perkutan-transluminal
34.21.20 ↔	Transpleurale Thorakoskopie, Reeingriff	39.29.10 ↔	Gefäss-Shunt oder Bypass an Arterien der unteren Extremität, n.n.bez.
34.21.99 ↔	Transpleurale Thorakoskopie, sonstige	39.29.11 ↔	Femorofemorale Gefäss-Shunt oder -Bypass
34.26 ↔	Offene Biopsie am Mediastinum	39.29.12 ↔	Femoropoplitealer Gefäss-Shunt oder -Bypass
34.51.00 ↔	Pleurektomie und Dekortikation der Lunge, offen chirurgisch, n.n.bez.	39.29.13 ↔	Femorocruraler Gefäss-Shunt oder -Bypass
34.51.11 ↔	Radikale Pleurektomie und Dekortikation der Lunge und Brustwand ohne Perikard- oder Zwerchfellresektion, offen chirurgisch	39.29.14 ↔	Femoropedaler Gefäss-Shunt oder -Bypass
34.51.12 ↔	Radikale Pleurektomie und Dekortikation der Lunge und Brustwand mit Perikardresektion, offen chirurgisch	39.29.15 ↔	Popliteocruraler und popliteopedaler Gefäss-Shunt oder -Bypass
34.51.13 ↔	Radikale Pleurektomie und Dekortikation der Lunge und Brustwand mit Zwerchfellresektion, offen chirurgisch	39.29.16 ↔	Gefäss-Shunt oder Bypass an Arterien des Unterschenkels und des Fusses
34.51.14 ↔	Radikale Pleurektomie und Dekortikation der Lunge und Brustwand mit Perikard- sowie Zwerchfellresektion, offen chirurgisch	39.29.19 ↔	Gefäss-Shunt oder Bypass an Arterien der unteren Extremität, sonstige
34.51.15 ↔	Partielle Pleurektomie und Dekortikation, offen chirurgisch	39.29.20 ↔	Gefäss-Shunt oder Bypass an Arterien der oberen Extremität
34.51.16 ↔	Subtotale Pleurektomie und Dekortikation, offen chirurgisch	39.29.30 ↔	Sonstiger (peripherer) Gefäss-Shunt oder -Bypass, extraanatomisch, n.n.bez.
34.51.99 ↔	Pleurektomie und Dekortikation der Lunge, offen chirurgisch, sonstige	39.29.31 ↔	Subclaviafemorale Gefäss-Shunt oder Bypass
34.52.00 ↔	Pleurektomie und Dekortikation der Lunge, thorakoskopisch, n.n.bez.	39.29.32 ↔	Axillofemorale Gefäss-Shunt oder Bypass
34.52.11 ↔	Radikale Pleurektomie und Dekortikation der Lunge und Brustwand ohne Perikard- oder Zwerchfellresektion, thorakoskopisch	39.29.33 ↔	Femorofemorale Cross-over-Bypass
34.52.12 ↔	Radikale Pleurektomie und Dekortikation der Lunge und Brustwand mit Perikardresektion, thorakoskopisch	39.29.39 ↔	Sonstiger (peripherer) Gefäss-Shunt oder -Bypass, extraanatomisch, sonstige
34.52.13 ↔	Radikale Pleurektomie und Dekortikation der Lunge und Brustwand mit Zwerchfellresektion, thorakoskopisch	39.29.40 ↔	Gefäss-Shunt oder -Bypass an Venen
		39.29.81 ↔	Temporärer intraoperativer Shunt, arterioarteriell
		39.29.82 ↔	Temporärer intraoperativer Shunt, arteriovenös
		39.29.89 ↔	Temporärer intraoperativer Shunt, sonstige
		39.29.99 ↔	Sonstiger (peripherer) Gefäss-Shunt oder -Bypass, sonstige
		39.42.11 ↔	Entfernen bei Wechsel eines arteriovenösen Shunts zur Hämodialyse
		39.42.12 ↔	Revision ohne Ersatz eines arteriovenösen Shunts zur Hämodialyse
		39.43 ↔	Verschluss eines arteriovenösen Shunts zur Hämodialyse
		39.49.21 ‡↔	Wechsel eines vaskulären Implantats

- 39.49.22 ‡↔ Entfernung eines vaskulären Implantats
 39.49.23 ‡↔ Revision ohne Ersatz eines vaskulären Implantats, offen chirurgisch
 39.49.24 ‡↔ Revision ohne Ersatz eines vaskulären Implantats, perkutan-transluminal
 39.49.30 ↔ Ersatz eines kardialen Conduit
 39.49.99 ‡↔ Sonstige Revision nach vaskulärem Eingriff, sonstige
 39.50.00 ↔ Angioplastik oder Atherektomie an sonstigem(n) Nicht-Herzkranzgefäss(en), n.n.bez.
 39.50.10 ↔ Angioplastik oder Atherektomie an sonstigem(n) Nicht-Herzkranzgefäss(en) mit Ballon, n.n.bez.
 39.50.11 ↔ Angioplastik oder Atherektomie an sonstigem(n) Nicht-Herzkranzgefäss(en) mit einfacher Ballon
 39.50.12 ↔ Angioplastik oder Atherektomie an sonstigem(n) Nicht-Herzkranzgefäss(en) mit cutting Ballon
 39.50.13 ↔ Angioplastik oder Atherektomie an sonstigem(n) Nicht-Herzkranzgefäss(en) mit Kryoplastie-Ballon
 39.50.14 ↔ Angioplastik oder Atherektomie an sonstigem(n) Nicht-Herzkranzgefäss(en) mit Drug eluting Ballon
 39.50.15 ↔ Angioplastik oder Atherektomie an sonstigem(n) Nicht-Herzkranzgefäss(en) mittels Lithotripsie
 39.50.19 ↔ Angioplastik oder Atherektomie an sonstigem(n) Nicht-Herzkranzgefäss(en) mit sonstiger Ballon
 39.50.20 ↔ Angioplastik Blade- Laserangioplastie an sonstigem(n) Nicht-Herzkranzgefäss(en)
 39.50.21 ↔ Angioplastik Thrombektomie an sonstigem(n) Nicht-Herzkranzgefäss(en)
 39.50.99 ↔ Angioplastik oder Atherektomie an sonstigem(n) Nicht-Herzkranzgefäss(en), sonstige
 39.52.99 ↔ Sonstige Korrektur eines Aneurysmas, sonstige
 39.71.00 ↔ Endovaskuläre Implantation eines Stent-Grafts [Stent-Prothesen] an der abdominalen Aorta, n.n.bez.
 39.71.09 ↔ Endovaskuläre Implantation eines Stent-Grafts [Stent-Prothesen] an der abdominalen Aorta, sonstige
 39.71.21 ↔ Endovaskuläre Implantation in die Aorta abdominalis von Stent-Grafts [Stent-Prothesen], ohne Öffnung
 39.71.22 ↔ Endovaskuläre Implantation in die Aorta abdominalis von Stent-Grafts [Stent-Prothesen], mit 1 Öffnung
 39.71.23 ↔ Endovaskuläre Implantation in die Aorta abdominalis von Stent-Grafts [Stent-Prothesen], mit 2 Öffnungen
 39.71.24 ↔ Endovaskuläre Implantation in die Aorta abdominalis von Stent-Grafts [Stent-Prothesen], mit 3 Öffnungen
 39.71.25 ↔ Endovaskuläre Implantation in die Aorta abdominalis von Stent-Grafts [Stent-Prothesen], mit 4 und mehr Öffnungen
 39.71.31 ↔ Endovaskuläre Implantation in die Aorta abdominalis von Stent-Grafts [Stent-Prothesen], mit Versorgung eines Gefässabganges in Parallelgraft-Technik
 39.71.32 ↔ Endovaskuläre Implantation in die Aorta abdominalis von Stent-Grafts [Stent-Prothesen], mit Versorgung von zwei oder mehr Gefässabgängen in Parallelgraft-Technik
 39.72.09 ↔ Endovaskuläre plastische Rekonstruktion oder Okklusion von Gefässen am Kopf und Hals, sonstige
 39.72.14 ↔ Selektive Embolisation von intrakraniellen Gefässen mit adhäsivem Embolisat
 39.72.15 ↔ Selektive Embolisation von intrakraniellen Gefässen mit Plugs
 39.72.16 ↔ Selektive Embolisation von intrakraniellen Gefässen mit Coils
 39.72.17 ↔ Selektive Embolisation von intrakraniellen Gefässen mit Partikeln
 39.72.18 ↔ Selektive Embolisation von intrakraniellen Gefässen mit embolisierenden Flüssigkeiten
 39.72.19 ↔ Selektive Embolisation von intrakraniellen Gefässen, sonstige
 39.72.1A ↔ Selektive Embolisation von intrakraniellen Gefässen mit embolisierenden (ablösbaren) Ballons
 39.72.1B ↔ Selektive Embolisation von intrakraniellen Gefässen mit Schirmen
 39.72.24 ↔ Selektive Embolisation von extrakraniellen Gefässen des Kopfes und des Halses mit adhäsivem Embolisat
 39.72.25 ↔ Selektive Embolisation von extrakraniellen Gefässen des Kopfes und des Halses mit Plugs
 39.72.26 ↔ Selektive Embolisation von extrakraniellen Gefässen des Kopfes und des Halses mit Coils
 39.72.27 ↔ Selektive Embolisation von extrakraniellen Gefässen des Kopfes und des Halses mit Partikeln
 39.72.28 ↔ Selektive Embolisation von extrakraniellen Gefässen des Kopfes und des Halses mit embolisierenden Flüssigkeiten
 39.72.29 ↔ Selektive Embolisation von extrakraniellen Gefässen des Kopfes und des Halses, sonstige
 39.72.2A ↔ Selektive Embolisation von extrakraniellen Gefässen des Kopfes und des Halses mit embolisierenden (ablösbaren) Ballons
 39.72.2B ↔ Selektive Embolisation von extrakraniellen Gefässen des Kopfes und des Halses mit Schirmen
 39.73.00 ↔ Endovaskuläre Implantation eines Stent-Grafts [Stent-Prothesen] an der thorakalen und thorakoabdominalen Aorta, n.n.bez.
 39.73.09 ↔ Endovaskuläre Implantation eines Stent-Grafts [Stent-Prothesen] an der thorakalen und thorakoabdominalen Aorta, sonstige
 39.73.31 ↔ Endovaskuläre Implantation in die Aorta thoracica von Stent-Grafts [Stent-Prothesen], ohne Öffnung
 39.73.32 ↔ Endovaskuläre Implantation in die Aorta thoracica von Stent-Grafts [Stent-Prothesen], mit 1 Öffnung
 39.73.33 ↔ Endovaskuläre Implantation in die Aorta thoracica von Stent-Grafts [Stent-Prothesen], mit 2 Öffnungen
 39.73.34 ↔ Endovaskuläre Implantation in die Aorta thoracica von Stent-Grafts [Stent-Prothesen], mit 3 Öffnungen
 39.73.35 ↔ Endovaskuläre Implantation in die Aorta thoracica von Stent-Grafts [Stent-Prothesen], mit 4 und mehr Öffnungen
 39.73.36 ↔ Endovaskuläre Implantation in die Aorta thoracica von Stent-Grafts [Stent-Prothesen], mit Versorgung eines Gefässabganges in Parallelgraft-Technik
 39.73.37 ↔ Endovaskuläre Implantation in die Aorta thoracica von Stent-Grafts [Stent-Prothesen], mit Versorgung von 2 und mehr Gefässabgängen in Parallelgraft-Technik
 39.73.41 ↔ Endovaskuläre Implantation in die Aorta thoracoabdominalis von Stent-Grafts [Stent-Prothesen], ohne Öffnung
 39.73.42 ↔ Endovaskuläre Implantation in die Aorta thoracoabdominalis von Stent-Grafts [Stent-Prothesen], mit 1 Öffnung
 39.73.43 ↔ Endovaskuläre Implantation in die Aorta thoracoabdominalis von Stent-Grafts [Stent-Prothesen], mit 2 Öffnungen
 39.73.44 ↔ Endovaskuläre Implantation in die Aorta thoracoabdominalis von Stent-Grafts [Stent-Prothesen], mit 3 Öffnungen
 39.73.45 ↔ Endovaskuläre Implantation in die Aorta thoracoabdominalis von Stent-Grafts [Stent-Prothesen], mit 4 und mehr Öffnungen
 39.73.46 ↔ Endovaskuläre Implantation in die Aorta thoracoabdominalis von Stent-Grafts [Stent-Prothesen], mit Versorgung eines Gefässabganges in Parallelgraft-Technik
 39.73.47 ↔ Endovaskuläre Implantation in die Aorta thoracoabdominalis von Stent-Grafts [Stent-Prothesen], mit Versorgung von 2 und mehr Gefässabgängen in Parallelgraft-Technik
 39.75.01 ↔ Perkutan-transluminale Gefässintervention, sonstige Gefässe, Fremdkörperentfernung mit Bergekatheter, Körbchenkatheter, etc.

39.75.10 ↔	Perkutan-transluminale Gefäßintervention, sonstige Gefäße, Kathetersysteme zu Rekanalisation von Totalverschlüssen	39.79.46 ↔	Selektive Embolisation mit ablösbaren Ballons von abdominalen und pelvinen Gefässen
39.75.11 ↔	Perkutan-transluminale Gefäßintervention, sonstige Gefäße, Rotationsthrombektomie	39.79.47 ↔	Selektive Embolisation mit ablösbaren Ballons von spinalen Gefässen
39.75.12 ↔	Perkutan-transluminale Gefäßintervention, sonstige Gefäße, Laserangioplastie	39.79.48 ↔	Selektive Embolisation mit ablösbaren Ballons von Gefässen der unteren Extremitäten
39.75.13 ↔	Perkutan-transluminale Gefäßintervention, sonstige Gefäße, Embolie-Protektionssystem (periphere oder viszerale Gefäße)	39.79.49 ↔	Selektive Embolisation mit ablösbaren Ballons von sonstigen Gefässen, sonstige
39.75.14 ↔	Perkutan-transluminale Gefäßintervention, sonstige Gefäße, Atherektomie	39.79.51 ↔	Selektive Embolisation mit Schirmen von Gefässen der oberen Extremitäten
39.75.15 ↔	Perkutan-transluminale Gefäßintervention, sonstige Gefäße, selektive Thrombolyse	39.79.52 ↔	Selektive Embolisation mit Schirmen der Aorta
39.75.16 ↔	Perkutan-transluminale Gefäßintervention sonstige Gefäße, selektive Thrombolyse, ultraschallunterstützt	39.79.54 ↔	Selektive Embolisation mit Schirmen von thorakalen Gefässen
39.75.30 ↔	Zerebrale Perfusionsaugmentation durch partielle endoaortale Ballonokklusion	39.79.55 ↔	Selektive Embolisation mit Schirmen von viszeralen Gefässen
39.76.10 ↔	Perkutane Ballonangioplastie an präzerebralem(en) (extrakraniell(en)) Gefäss(en)	39.79.56 ↔	Selektive Embolisation mit Schirmen von abdominalen und pelvinen Gefässen
39.76.11 ↔	Perkutane Angioplastik oder Atherektomie mittels Lithotripsie an präzerebralem(en) (extrakraniell(en)) Gefäss(en)	39.79.57 ↔	Selektive Embolisation mit Schirmen von Gefässen der unteren Extremitäten
39.76.20 ↔	Perkutane Bladeangioplastie an präzerebralem(en) (extrakraniell(en)) Gefäss(en)	39.79.58 ↔	Selektive Embolisation mit Schirmen von spinalen Gefässen
39.76.30 ↔	Perkutane Laserangioplastie an präzerebralem(en) (extrakraniell(en)) Gefäss(en)	39.79.59 ↔	Selektive Embolisation mit Schirmen von sonstigen Gefässen, sonstige
39.76.40 ↔	Perkutane Atherektomie an präzerebralem(en) (extrakraniell(en)) Gefäss(en)	39.79.61 ↔	Selektive Embolisation mit Partikeln von Gefässen der oberen Extremitäten
39.76.50 ↔	Perkutane selektive Thrombolyse an extrakraniellen Gefässen des Kopfes und Halses	39.79.62 ↔	Selektive Embolisation mit Partikeln der Aorta
39.76.61 ↔	Perkutane Rotationsthrombektomie an präzerebralem(en) (extrakraniell(en)) Gefäss(en)	39.79.64 ↔	Selektive Embolisation mit Partikeln von thorakalen Gefässen
39.76.62 ↔	Perkutane stentgestützte Thrombektomie an extrakraniellen Gefässen	39.79.65 ↔	Selektive Embolisation mit Partikeln von viszeralen Gefässen
39.76.69 ↔	Perkutane Thrombektomie an präzerebralem(en) (extrakraniell(en)) Gefäss(en), sonstige	39.79.66 ↔	Selektive Embolisation mit Partikeln von abdominalen und pelvinen Gefässen
39.76.70 ↔	Perkutane endovaskuläre Fremdkörperentfernung aus extrakraniellen Gefässen des Kopfes und Halses	39.79.67 ↔	Selektive Embolisation mit Partikeln von Gefässen der unteren Extremitäten
39.76.99 ↔	Perkutan-transluminale endovaskuläre Intervention an präzerebralem(en) (extrakraniell(en)) Gefäss(en), sonstige	39.79.68 ↔	Selektive Embolisation mit Partikeln von spinalen Gefässen
39.77.50 ↔	Perkutane selektive Thrombolyse von intrakraniell(en) Gefäss(en)	39.79.69 ↔	Selektive Embolisation mit Partikeln von sonstigen Gefässen, sonstige
39.77.70 ↔	Perkutane endovaskuläre Fremdkörperentfernung aus intrakraniell(en) Gefäss(en)	39.79.71 ↔	Kathetertechnischer Verschluss mittels Laser, an Arterien der oberen Extremitäten
39.79.21 ↔	Coil-Embolisation oder -Verschluss von Gefässen der oberen Extremitäten	39.79.72 ↔	Kathetertechnischer Verschluss mittels Laser, an der Aorta
39.79.22 ↔	Coil-Embolisation oder -Verschluss der Aorta	39.79.74 ↔	Kathetertechnischer Verschluss mittels Laser, an thorakalen Gefässen
39.79.24 ↔	Coil-Embolisation oder -Verschluss von thorakalen Gefässen	39.79.75 ↔	Kathetertechnischer Verschluss mittels Laser, an Gefässen der unteren Extremitäten
39.79.25 ↔	Coil-Embolisation oder -Verschluss von viszeralen Gefässen	39.79.76 ↔	Kathetertechnischer Verschluss mittels Laser, an viszeralen Gefässen
39.79.26 ↔	Coil-Embolisation oder -Verschluss von abdominalen und pelvinen Gefässen	39.79.77 ↔	Kathetertechnischer Verschluss mittels Laser, an abdominalen und pelvinen Gefässen
39.79.27 ↔	Coil-Embolisation oder -Verschluss von Gefässen der unteren Extremitäten	39.79.79 ↔	Kathetertechnischer Verschluss von Arterien mittels Laser, sonstige Gefäße, sonstige
39.79.28 ↔	Coil-Embolisation oder -Verschluss von spinalen Gefässen	39.79.81 ↔	Kathetertechnischer Verschluss mittels Radiofrequenz an Arterien der oberen Extremitäten
39.79.29 ↔	Coil-Embolisation oder -Verschluss von sonstigen Gefässen, sonstige	39.79.82 ↔	Kathetertechnischer Verschluss mittels Radiofrequenz an der Aorta
39.79.41 ↔	Selektive Embolisation mit ablösbaren Ballons von Gefässen der oberen Extremitäten	39.79.84 ↔	Kathetertechnischer Verschluss mittels Radiofrequenz an thorakalen Gefässen
39.79.42 ↔	Selektive Embolisation mit ablösbaren Ballons der Aorta	39.79.85 ↔	Kathetertechnischer Verschluss mittels Radiofrequenz an Gefässen der unteren Extremitäten
39.79.44 ↔	Selektive Embolisation mit ablösbaren Ballons von thorakalen Gefässen	39.79.86 ↔	Kathetertechnischer Verschluss mittels Radiofrequenz an viszeralen Gefässen
39.79.45 ↔	Selektive Embolisation mit ablösbaren Ballons von viszeralen Gefässen	39.79.87 ↔	Kathetertechnischer Verschluss mittels Radiofrequenz an abdominalen und pelvinen Gefässen
		39.79.89 ↔	Kathetertechnischer Verschluss mittels Radiofrequenz an sonstigen Gefässen, sonstige
		39.79.91 ↔	Selektive Embolisation von Gefässen der oberen Extremitäten, sonstige
		39.79.92 ↔	Selektive Embolisation der Aorta, sonstige

39.79.94 ↔	Selektive Embolisation von thorakalen Gefässen, sonstige	39.B1.22 ↔	(Perkutan-)transluminale Implantation von Stents ohne Medikamentenfreisetzung, A. carotis n.n.bez.
39.79.95 ↔	Selektive Embolisation von viszeralen Gefässen, sonstige	39.B1.23 ↔	(Perkutan-)transluminale Implantation von Stents ohne Medikamentenfreisetzung, A. carotis communis
39.79.96 ↔	Selektive Embolisation von abdominalen und pelvinen Gefässen, sonstige	39.B1.25 ↔	(Perkutan-)transluminale Implantation von Stents ohne Medikamentenfreisetzung, A. carotis interna extrakraniell
39.79.97 ↔	Selektive Embolisation von Gefässen der unteren Extremitäten, sonstige	39.B1.26 ↔	(Perkutan-)transluminale Implantation von Stents ohne Medikamentenfreisetzung, A. carotis interna extrakraniell mit A. carotis communis
39.79.98 ↔	Selektive Embolisation von spinalen Gefässen, sonstige	39.B1.27 ↔	(Perkutan-)transluminale Implantation von Stents ohne Medikamentenfreisetzung, A. carotis externa
39.79.A1 ↔	Selektive Embolisation mit Plugs von Gefässen der oberen Extremitäten	39.B1.28 ↔	(Perkutan-)transluminale Implantation von Stents ohne Medikamentenfreisetzung, A. vertebralis extrakraniell
39.79.A2 ↔	Selektive Embolisation mit Plugs der Aorta	39.B1.31 ↔	(Perkutan-)transluminale Implantation von Stents ohne Medikamentenfreisetzung, Gefässe von Schulter und Oberarm
39.79.A4 ↔	Selektive Embolisation mit Plugs von thorakalen Gefässen	39.B1.51 ↔	(Perkutan-)transluminale Implantation von Stents ohne Medikamentenfreisetzung, Gefässe von Unterarm
39.79.A5 ↔	Selektive Embolisation mit Plugs von viszeralen Gefässen	39.B1.71 ↔	(Perkutan-)transluminale Implantation von Stents ohne Medikamentenfreisetzung, Aorta
39.79.A6 ↔	Selektive Embolisation mit Plugs von abdominalen und pelvinen Gefässen	39.B1.74 ↔	(Perkutan-)transluminale Implantation von Stents ohne Medikamentenfreisetzung, Aortenisthmus
39.79.A7 ↔	Selektive Embolisation mit Plugs von Gefässen der unteren Extremitäten	39.B1.81 ↔	(Perkutan-)transluminale Implantation von Stents ohne Medikamentenfreisetzung, andere thorakale Gefässe
39.79.A8 ↔	Selektive Embolisation mit Plugs von spinalen Gefässen	39.B1.A4 ↔	(Perkutan-)transluminale Implantation von Stents ohne Medikamentenfreisetzung, A. pulmonalis
39.79.A9 ↔	Selektive Embolisation mit Plugs von sonstigen Gefässen, sonstige	39.B1.C1 ↔	(Perkutan-)transluminale Implantation von Stents ohne Medikamentenfreisetzung, andere abdominale und pelvine Arterien
39.79.B1 ↔	Selektive Embolisation mit embolisierenden Flüssigkeiten von Gefässen der oberen Extremitäten	39.B1.C3 ↔	(Perkutan-)transluminale Implantation von Stents ohne Medikamentenfreisetzung, A. iliaca
39.79.B2 ↔	Selektive Embolisation mit embolisierenden Flüssigkeiten der Aorta	39.B1.D1 ↔	(Perkutan-)transluminale Implantation von Stents ohne Medikamentenfreisetzung, viszerale Gefässe
39.79.B4 ↔	Selektive Embolisation mit embolisierenden Flüssigkeiten von thorakalen Gefässen	39.B1.G1 ↔	(Perkutan-)transluminale Implantation von Stents ohne Medikamentenfreisetzung, Arterien vom Oberschenkel
39.79.B5 ↔	Selektive Embolisation mit embolisierenden Flüssigkeiten von viszeralen Gefässen	39.B1.H1 ↔	(Perkutan-)transluminale Implantation von Stents ohne Medikamentenfreisetzung, Gefässe vom Unterschenkel
39.79.B6 ↔	Selektive Embolisation mit embolisierenden Flüssigkeiten von abdominalen und pelvinen Gefässen	39.B1.J3 ↔	(Perkutan-)transluminale Implantation von Stents ohne Medikamentenfreisetzung, V. pulmonalis
39.79.B7 ↔	Selektive Embolisation mit embolisierenden Flüssigkeiten von Gefässen der unteren Extremitäten	39.B1.J7 ↔	(Perkutan-)transluminale Implantation von Stents ohne Medikamentenfreisetzung, V. cava
39.79.B8 ↔	Selektive Embolisation mit embolisierenden Flüssigkeiten von spinalen Gefässen	39.B1.JB ↔	(Perkutan-)transluminale Implantation von Stents ohne Medikamentenfreisetzung, andere abdominale und pelvine Venen
39.79.C1 ↔	Selektive Embolisation mit adhäsivem Embolisat von Gefässen der oberen Extremitäten	39.B1.JF ↔	(Perkutan-)transluminale Implantation von Stents ohne Medikamentenfreisetzung, Venen vom Oberschenkel
39.79.C2 ↔	Selektive Embolisation mit adhäsivem Embolisat der Aorta	39.B1.JI ↔	(Perkutan-)transluminale Implantation von Stents ohne Medikamentenfreisetzung, V. portae
39.79.C4 ↔	Selektive Embolisation mit adhäsivem Embolisat von thorakalen Gefässen	39.B1.L1 ↔	(Perkutan-)transluminale Implantation von Stents ohne Medikamentenfreisetzung, spinale Gefässe
39.79.C5 ↔	Selektive Embolisation mit adhäsivem Embolisat von viszeralen Gefässen	39.B2.09 ↔	(Perkutan-)transluminale Implantation von Stents mit Medikamentenfreisetzung, sonstige
39.79.C6 ↔	Selektive Embolisation mit adhäsivem Embolisat von abdominalen und pelvinen Gefässen	39.B2.11 ↔	(Perkutan-)transluminale Implantation von Stents mit Medikamentenfreisetzung, intrakranielle Gefässe
39.79.C7 ↔	Selektive Embolisation mit adhäsivem Embolisat von Gefässen der unteren Extremitäten	39.B2.22 ↔	(Perkutan-)transluminale Implantation von Stents mit Medikamentenfreisetzung, A. carotis n.n.bez.
39.79.C8 ↔	Selektive Embolisation mit adhäsivem Embolisat von spinalen Gefässen	39.B2.23 ↔	(Perkutan-)transluminale Implantation von Stents mit Medikamentenfreisetzung, A. carotis communis
39.7A.21 ↔	Endovaskuläre Implantation in Beckenarterien von Stent-Grafts [Stent-Prothesen], iliakal mit Seitenarm	39.B2.25 ↔	(Perkutan-)transluminale Implantation von Stents mit Medikamentenfreisetzung, A. carotis interna extrakraniell
39.7A.22 ↔	Endovaskuläre Implantation in Beckenarterie von Stent-Grafts [Stent-Prothesen], mit Versorgung eines Gefässabganges in Parallelgraft-Technik		
39.7A.31 ↔	Endovaskuläre Implantation von Stent-Grafts [Stent-Prothesen] in die V. cava		
39.7A.32 ↔	Endovaskuläre Implantation von Stent-Grafts [Stent-Prothesen] in die V. porta		
39.7A.41 ↔	Endovaskuläre Implantation von Stent-Grafts [Stent-Prothesen] in Nierengefässe		
39.B1.09 ↔	(Perkutan-)transluminale Implantation von Stents ohne Medikamentenfreisetzung, sonstige		
39.B1.11 ↔	(Perkutan-)transluminale Implantation von Stents ohne Medikamentenfreisetzung, intrakranielle Gefässe		

- 39.B2.26 ↔ (Perkutan-)transluminale Implantation von Stents mit Medikamentenfreisetzung, A. carotis interna extrakraniell mit A. carotis communis
- 39.B2.27 ↔ (Perkutan-)transluminale Implantation von Stents mit Medikamentenfreisetzung, A. carotis externa
- 39.B2.28 ↔ (Perkutan-)transluminale Implantation von Stents mit Medikamentenfreisetzung, A. vertebralis extrakraniell
- 39.B2.31 ↔ (Perkutan-)transluminale Implantation von Stents mit Medikamentenfreisetzung, Gefäße von Schulter und Oberarm
- 39.B2.51 ↔ (Perkutan-)transluminale Implantation von Stents mit Medikamentenfreisetzung, Gefäße von Unterarm
- 39.B2.71 ↔ (Perkutan-)transluminale Implantation von Stents mit Medikamentenfreisetzung, Aorta
- 39.B2.74 ↔ (Perkutan-)transluminale Implantation von Stents mit Medikamentenfreisetzung, Aortenisthmus
- 39.B2.81 ↔ (Perkutan-)transluminale Implantation von Stents mit Medikamentenfreisetzung, andere thorakale Gefäße
- 39.B2.A4 ↔ (Perkutan-)transluminale Implantation von Stents mit Medikamentenfreisetzung, A. pulmonalis
- 39.B2.C1 ↔ (Perkutan-)transluminale Implantation von Stents mit Medikamentenfreisetzung, andere abdominale und pelvine Arterien
- 39.B2.C3 ↔ (Perkutan-)transluminale Implantation von Stents mit Medikamentenfreisetzung, A. iliaca
- 39.B2.D1 ↔ (Perkutan-)transluminale Implantation von Stents mit Medikamentenfreisetzung, viszerale Gefäße
- 39.B2.G1 ↔ (Perkutan-)transluminale Implantation von Stents mit Medikamentenfreisetzung, Arterien vom Oberschenkel
- 39.B2.H1 ↔ (Perkutan-)transluminale Implantation von Stents mit Medikamentenfreisetzung, Gefäße vom Unterschenkel
- 39.B2.J3 ↔ (Perkutan-)transluminale Implantation von Stents mit Medikamentenfreisetzung, V. pulmonalis
- 39.B2.J7 ↔ (Perkutan-)transluminale Implantation von Stents mit Medikamentenfreisetzung, V. cava
- 39.B2.JB ↔ (Perkutan-)transluminale Implantation von Stents mit Medikamentenfreisetzung, andere abdominale und pelvine Venen
- 39.B2.JF ↔ (Perkutan-)transluminale Implantation von Stents mit Medikamentenfreisetzung, Venen vom Oberschenkel
- 39.B2.JI ↔ (Perkutan-)transluminale Implantation von Stents mit Medikamentenfreisetzung, V. portae
- 39.B2.L1 ↔ (Perkutan-)transluminale Implantation von Stents mit Medikamentenfreisetzung, spinale Gefäße
- 39.B3.09 ↔ (Perkutan-)transluminale Implantation von gecoverten Stents ohne Medikamentenfreisetzung, sonstige
- 39.B3.11 ↔ (Perkutan-)transluminale Implantation von gecoverten Stents ohne Medikamentenfreisetzung, intrakranielle Gefäße
- 39.B3.22 ↔ (Perkutan-)transluminale Implantation von gecoverten Stents ohne Medikamentenfreisetzung, A. carotis n.n.bez.
- 39.B3.23 ↔ (Perkutan-)transluminale Implantation von gecoverten Stents ohne Medikamentenfreisetzung, A. carotis communis
- 39.B3.25 ↔ (Perkutan-)transluminale Implantation von gecoverten Stents ohne Medikamentenfreisetzung, A. carotis interna extrakraniell
- 39.B3.26 ↔ (Perkutan-)transluminale Implantation von gecoverten Stents ohne Medikamentenfreisetzung, A. carotis interna extrakraniell mit A. carotis communis
- 39.B3.27 ↔ (Perkutan-)transluminale Implantation von gecoverten Stents ohne Medikamentenfreisetzung, A. carotis externa
- 39.B3.28 ↔ (Perkutan-)transluminale Implantation von gecoverten Stents ohne Medikamentenfreisetzung, A. vertebralis extrakraniell
- 39.B3.31 ↔ (Perkutan-)transluminale Implantation von gecoverten Stents ohne Medikamentenfreisetzung, Gefäße von Schulter und Oberarm
- 39.B3.51 ↔ (Perkutan-)transluminale Implantation von gecoverten Stents ohne Medikamentenfreisetzung, Gefäße von Unterarm
- 39.B3.81 ↔ (Perkutan-)transluminale Implantation von gecoverten Stents ohne Medikamentenfreisetzung, andere thorakale Gefäße
- 39.B3.C1 ↔ (Perkutan-)transluminale Implantation von gecoverten Stents ohne Medikamentenfreisetzung, andere abdominale und pelvine Arterien
- 39.B3.C3 ↔ (Perkutan-)transluminale Implantation von gecoverten Stents ohne Medikamentenfreisetzung, A. iliaca
- 39.B3.D1 ↔ (Perkutan-)transluminale Implantation von gecoverten Stents ohne Medikamentenfreisetzung, viszerale Gefäße
- 39.B3.G1 ↔ (Perkutan-)transluminale Implantation von gecoverten Stents ohne Medikamentenfreisetzung, Arterien vom Oberschenkel
- 39.B3.H1 ↔ (Perkutan-)transluminale Implantation von gecoverten Stents ohne Medikamentenfreisetzung, Gefäße vom Unterschenkel
- 39.B3.J7 ↔ (Perkutan-)transluminale Implantation von gecoverten Stents ohne Medikamentenfreisetzung, V. cava
- 39.B3.JB ↔ (Perkutan-)transluminale Implantation von gecoverten Stents ohne Medikamentenfreisetzung, andere abdominale und pelvine Venen
- 39.B3.JF ↔ (Perkutan-)transluminale Implantation von gecoverten Stents ohne Medikamentenfreisetzung, Venen vom Oberschenkel
- 39.B3.JI ↔ (Perkutan-)transluminale Implantation von gecoverten Stents ohne Medikamentenfreisetzung, V. portae
- 39.B3.L1 ↔ (Perkutan-)transluminale Implantation von gecoverten Stents ohne Medikamentenfreisetzung, spinale Gefäße
- 39.B4.09 ↔ (Perkutan-)transluminale Implantation von gecoverten Stents mit Medikamentenfreisetzung, sonstige
- 39.B4.11 ↔ (Perkutan-)transluminale Implantation von gecoverten Stents mit Medikamentenfreisetzung, intrakranielle Gefäße
- 39.B4.22 ↔ (Perkutan-)transluminale Implantation von gecoverten Stents mit Medikamentenfreisetzung, A. carotis n.n.bez.
- 39.B4.23 ↔ (Perkutan-)transluminale Implantation von gecoverten Stents mit Medikamentenfreisetzung, A. carotis communis
- 39.B4.25 ↔ (Perkutan-)transluminale Implantation von gecoverten Stents mit Medikamentenfreisetzung, A. carotis interna extrakraniell
- 39.B4.26 ↔ (Perkutan-)transluminale Implantation von gecoverten Stents mit Medikamentenfreisetzung, A. carotis interna extrakraniell mit A. carotis communis
- 39.B4.27 ↔ (Perkutan-)transluminale Implantation von gecoverten Stents mit Medikamentenfreisetzung, A. carotis externa
- 39.B4.28 ↔ (Perkutan-)transluminale Implantation von gecoverten Stents mit Medikamentenfreisetzung, A. vertebralis extrakraniell
- 39.B4.31 ↔ (Perkutan-)transluminale Implantation von gecoverten Stents mit Medikamentenfreisetzung, Gefäße von Schulter und Oberarm

- 39.B4.51 ↔ (Perkutan-)transluminale Implantation von gecoverten Stents mit Medikamentenfreisetzung, Gefäße von Unterarm
- 39.B4.81 ↔ (Perkutan-)transluminale Implantation von gecoverten Stents mit Medikamentenfreisetzung, andere thorakale Gefäße
- 39.B4.C1 ↔ (Perkutan-)transluminale Implantation von gecoverten Stents mit Medikamentenfreisetzung, andere abdominale und pelvine Arterien
- 39.B4.C3 ↔ (Perkutan-)transluminale Implantation von gecoverten Stents mit Medikamentenfreisetzung, A. iliaca
- 39.B4.D1 ↔ (Perkutan-)transluminale Implantation von gecoverten Stents mit Medikamentenfreisetzung, viszerale Gefäße
- 39.B4.G1 ↔ (Perkutan-)transluminale Implantation von gecoverten Stents mit Medikamentenfreisetzung, Arterien vom Oberschenkel
- 39.B4.H1 ↔ (Perkutan-)transluminale Implantation von gecoverten Stents mit Medikamentenfreisetzung, Gefäße vom Unterschenkel
- 39.B4.J7 ↔ (Perkutan-)transluminale Implantation von gecoverten Stents mit Medikamentenfreisetzung, V. cava
- 39.B4.JB ↔ (Perkutan-)transluminale Implantation von gecoverten Stents mit Medikamentenfreisetzung, andere abdominale und pelvine Venen
- 39.B4.JF ↔ (Perkutan-)transluminale Implantation von gecoverten Stents mit Medikamentenfreisetzung, Venen vom Oberschenkel
- 39.B4.JI ↔ (Perkutan-)transluminale Implantation von gecoverten Stents mit Medikamentenfreisetzung, V. portae
- 39.B4.L1 ↔ (Perkutan-)transluminale Implantation von gecoverten Stents mit Medikamentenfreisetzung, spinale Gefäße
- 39.B5.09 ↔ (Perkutan-)transluminale Implantation von ungecoverten Cheatham-Platinum-Stents, sonstige
- 39.B5.11 ↔ (Perkutan-)transluminale Implantation von ungecoverten Cheatham-Platinum-Stents, intrakranielle Gefäße
- 39.B5.22 ↔ (Perkutan-)transluminale Implantation von ungecoverten Cheatham-Platinum-Stents, A. carotis n.n.bez.
- 39.B5.23 ↔ (Perkutan-)transluminale Implantation von ungecoverten Cheatham-Platinum-Stents, A. carotis communis
- 39.B5.25 ↔ (Perkutan-)transluminale Implantation von ungecoverten Cheatham-Platinum-Stents, A. carotis interna extrakraniell
- 39.B5.26 ↔ (Perkutan-)transluminale Implantation von ungecoverten Cheatham-Platinum-Stents, A. carotis interna extrakraniell mit A. carotis communis
- 39.B5.27 ↔ (Perkutan-)transluminale Implantation von ungecoverten Cheatham-Platinum-Stents, A. carotis externa
- 39.B5.31 ↔ (Perkutan-)transluminale Implantation von ungecoverten Cheatham-Platinum-Stents, Gefäße von Schulter und Oberarm
- 39.B5.51 ↔ (Perkutan-)transluminale Implantation von ungecoverten Cheatham-Platinum-Stents, Gefäße von Unterarm
- 39.B5.71 ↔ (Perkutan-)transluminale Implantation von ungecoverten Cheatham-Platinum-Stents, Aorta
- 39.B5.74 ↔ (Perkutan-)transluminale Implantation von ungecoverten Cheatham-Platinum-Stents, Aortenisthmus
- 39.B5.81 ↔ (Perkutan-)transluminale Implantation von ungecoverten Cheatham-Platinum-Stents, andere thorakale Gefäße
- 39.B5.C1 ↔ (Perkutan-)transluminale Implantation von ungecoverten Cheatham-Platinum-Stents, andere abdominale und pelvine Arterien
- 39.B5.C3 ↔ (Perkutan-)transluminale Implantation von ungecoverten Cheatham-Platinum-Stents, A. iliaca
- 39.B5.D1 ↔ (Perkutan-)transluminale Implantation von ungecoverten Cheatham-Platinum-Stents, viszerale Gefäße
- 39.B5.G1 ↔ (Perkutan-)transluminale Implantation von ungecoverten Cheatham-Platinum-Stents, Arterien vom Oberschenkel
- 39.B5.H1 ↔ (Perkutan-)transluminale Implantation von ungecoverten Cheatham-Platinum-Stents, Gefäße vom Unterschenkel
- 39.B5.J7 ↔ (Perkutan-)transluminale Implantation von ungecoverten Cheatham-Platinum-Stents, V. cava
- 39.B5.JB ↔ (Perkutan-)transluminale Implantation von ungecoverten Cheatham-Platinum-Stents, andere abdominale und pelvine Venen
- 39.B5.JF ↔ (Perkutan-)transluminale Implantation von ungecoverten Cheatham-Platinum-Stents, Venen vom Oberschenkel
- 39.B5.JI ↔ (Perkutan-)transluminale Implantation von ungecoverten Cheatham-Platinum-Stents, V. portae
- 39.B5.L1 ↔ (Perkutan-)transluminale Implantation von ungecoverten Cheatham-Platinum-Stents, spinale Gefäße
- 39.B6.09 ↔ (Perkutan-)transluminale Implantation von gecoverten Cheatham-Platinum-Stents, sonstige
- 39.B6.11 ↔ (Perkutan-)transluminale Implantation von gecoverten Cheatham-Platinum-Stents, intrakranielle Gefäße
- 39.B6.22 ↔ (Perkutan-)transluminale Implantation von gecoverten Cheatham-Platinum-Stents, A. carotis n.n.bez.
- 39.B6.23 ↔ (Perkutan-)transluminale Implantation von gecoverten Cheatham-Platinum-Stents, A. carotis communis
- 39.B6.25 ↔ (Perkutan-)transluminale Implantation von gecoverten Cheatham-Platinum-Stents, A. carotis interna extrakraniell
- 39.B6.26 ↔ (Perkutan-)transluminale Implantation von gecoverten Cheatham-Platinum-Stents, A. carotis interna extrakraniell mit A. carotis communis
- 39.B6.27 ↔ (Perkutan-)transluminale Implantation von gecoverten Cheatham-Platinum-Stents, A. carotis externa
- 39.B6.31 ↔ (Perkutan-)transluminale Implantation von gecoverten Cheatham-Platinum-Stents, Gefäße von Schulter und Oberarm
- 39.B6.51 ↔ (Perkutan-)transluminale Implantation von gecoverten Cheatham-Platinum-Stents, Gefäße von Unterarm
- 39.B6.71 ↔ (Perkutan-)transluminale Implantation von gecoverten Cheatham-Platinum-Stents, Aorta
- 39.B6.74 ↔ (Perkutan-)transluminale Implantation von gecoverten Cheatham-Platinum-Stents, Aortenisthmus
- 39.B6.81 ↔ (Perkutan-)transluminale Implantation von gecoverten Cheatham-Platinum-Stents, andere thorakale Gefäße
- 39.B6.C1 ↔ (Perkutan-)transluminale Implantation von gecoverten Cheatham-Platinum-Stents, andere abdominale und pelvine Arterien
- 39.B6.C3 ↔ (Perkutan-)transluminale Implantation von gecoverten Cheatham-Platinum-Stents, A. iliaca
- 39.B6.D1 ↔ (Perkutan-)transluminale Implantation von gecoverten Cheatham-Platinum-Stents, viszerale Gefäße

- 39.B6.G1 ↔ (Perkutan-)transluminale Implantation von gecoverten Cheatham-Platinum-Stents, Arterien vom Oberschenkel
- 39.B6.H1 ↔ (Perkutan-)transluminale Implantation von gecoverten Cheatham-Platinum-Stents, Gefässe vom Unterschenkel
- 39.B6.J7 ↔ (Perkutan-)transluminale Implantation von gecoverten Cheatham-Platinum-Stents, V. cava
- 39.B6.JB ↔ (Perkutan-)transluminale Implantation von gecoverten Cheatham-Platinum-Stents, andere abdominale und pelvine Venen
- 39.B6.JF ↔ (Perkutan-)transluminale Implantation von gecoverten Cheatham-Platinum-Stents, Venen vom Oberschenkel
- 39.B6.JI ↔ (Perkutan-)transluminale Implantation von gecoverten Cheatham-Platinum-Stents, V. portae
- 39.B6.L1 ↔ (Perkutan-)transluminale Implantation von gecoverten Cheatham-Platinum-Stents, spinale Gefässe
- 39.B7.09 ↔ (Perkutan-)transluminale Implantation von ungedeckten grosslumige Stents, sonstige
- 39.B7.11 ↔ (Perkutan-)transluminale Implantation von ungedeckten grosslumige Stents, intrakranielle Gefässe
- 39.B7.22 ↔ (Perkutan-)transluminale Implantation von ungedeckten grosslumige Stents, A. carotis n.n.bez.
- 39.B7.23 ↔ (Perkutan-)transluminale Implantation von ungedeckten grosslumige Stents, A. carotis communis
- 39.B7.25 ↔ (Perkutan-)transluminale Implantation von ungedeckten grosslumige Stents, A. carotis interna extrakraniell
- 39.B7.26 ↔ (Perkutan-)transluminale Implantation von ungedeckten grosslumige Stents, A. carotis interna extrakraniell mit A. carotis communis
- 39.B7.27 ↔ (Perkutan-)transluminale Implantation von ungedeckten grosslumige Stents, A. carotis externa
- 39.B7.28 ↔ (Perkutan-)transluminale Implantation von ungedeckten grosslumige Stents, A. vertebralis extrakraniell
- 39.B7.31 ↔ (Perkutan-)transluminale Implantation von ungedeckten grosslumige Stents, Gefässe von Schulter und Oberarm
- 39.B7.51 ↔ (Perkutan-)transluminale Implantation von ungedeckten grosslumige Stents, Gefässe von Unterarm
- 39.B7.71 ↔ (Perkutan-)transluminale Implantation von ungedeckten grosslumige Stents, Aorta
- 39.B7.74 ↔ (Perkutan-)transluminale Implantation von ungedeckten grosslumige Stents, Aortenisthmus
- 39.B7.81 ↔ (Perkutan-)transluminale Implantation von ungedeckten grosslumige Stents, andere thorakale Gefässe
- 39.B7.A4 ↔ (Perkutan-)transluminale Implantation von ungedeckten grosslumige Stents, A. pulmonalis
- 39.B7.C1 ↔ (Perkutan-)transluminale Implantation von ungedeckten grosslumige Stents, andere abdominale und pelvine Arterien
- 39.B7.C3 ↔ (Perkutan-)transluminale Implantation von ungedeckten grosslumige Stents, A. iliaca
- 39.B7.D1 ↔ (Perkutan-)transluminale Implantation von ungedeckten grosslumige Stents, viszerale Gefässe
- 39.B7.G1 ↔ (Perkutan-)transluminale Implantation von ungedeckten grosslumige Stents, Arterien vom Oberschenkel
- 39.B7.H1 ↔ (Perkutan-)transluminale Implantation von ungedeckten grosslumige Stents, Gefässe vom Unterschenkel
- 39.B7.J3 ↔ (Perkutan-)transluminale Implantation von ungedeckten grosslumige Stents, V. pulmonalis
- 39.B7.J7 ↔ (Perkutan-)transluminale Implantation von ungedeckten grosslumige Stents, V. cava
- 39.B7.JB ↔ (Perkutan-)transluminale Implantation von ungedeckten grosslumige Stents, andere abdominale und pelvine Venen
- 39.B7.JF ↔ (Perkutan-)transluminale Implantation von ungedeckten grosslumige Stents, Venen vom Oberschenkel
- 39.B7.JI ↔ (Perkutan-)transluminale Implantation von ungedeckten grosslumige Stents, V. portae
- 39.B7.L1 ↔ (Perkutan-)transluminale Implantation von ungedeckten grosslumige Stents, spinale Gefässe
- 39.B8.09 ↔ (Perkutan-)transluminale Implantation von gecoverten grosslumige Stents, sonstige
- 39.B8.11 ↔ (Perkutan-)transluminale Implantation von gecoverten grosslumige Stents, intrakranielle Gefässe
- 39.B8.22 ↔ (Perkutan-)transluminale Implantation von gecoverten grosslumige Stents, A. carotis n.n.bez.
- 39.B8.23 ↔ (Perkutan-)transluminale Implantation von gecoverten grosslumige Stents, A. carotis communis
- 39.B8.25 ↔ (Perkutan-)transluminale Implantation von gecoverten grosslumige Stents, A. carotis interna extrakraniell
- 39.B8.26 ↔ (Perkutan-)transluminale Implantation von gecoverten grosslumige Stents, A. carotis interna extrakraniell mit A. carotis communis
- 39.B8.27 ↔ (Perkutan-)transluminale Implantation von gecoverten grosslumige Stents, A. carotis externa
- 39.B8.28 ↔ (Perkutan-)transluminale Implantation von gecoverten grosslumige Stents, A. vertebralis extrakraniell
- 39.B8.31 ↔ (Perkutan-)transluminale Implantation von gecoverten grosslumige Stents, Gefässe von Schulter und Oberarm
- 39.B8.51 ↔ (Perkutan-)transluminale Implantation von gecoverten grosslumige Stents, Gefässe von Unterarm
- 39.B8.71 ↔ (Perkutan-)transluminale Implantation von gecoverten grosslumige Stents, Aorta
- 39.B8.74 ↔ (Perkutan-)transluminale Implantation von gecoverten grosslumige Stents, Aortenisthmus
- 39.B8.81 ↔ (Perkutan-)transluminale Implantation von gecoverten grosslumige Stents, andere thorakale Gefässe
- 39.B8.A4 ↔ (Perkutan-)transluminale Implantation von gecoverten grosslumige Stents, A. pulmonalis
- 39.B8.C1 ↔ (Perkutan-)transluminale Implantation von gecoverten grosslumige Stents, andere abdominale und pelvine Arterien
- 39.B8.C3 ↔ (Perkutan-)transluminale Implantation von gecoverten grosslumige Stents, A. iliaca
- 39.B8.D1 ↔ (Perkutan-)transluminale Implantation von gecoverten grosslumige Stents, viszerale Gefässe
- 39.B8.G1 ↔ (Perkutan-)transluminale Implantation von gecoverten grosslumige Stents, Arterien vom Oberschenkel
- 39.B8.H1 ↔ (Perkutan-)transluminale Implantation von gecoverten grosslumige Stents, Gefässe vom Unterschenkel
- 39.B8.J3 ↔ (Perkutan-)transluminale Implantation von gecoverten grosslumige Stents, V. pulmonalis
- 39.B8.J7 ↔ (Perkutan-)transluminale Implantation von gecoverten grosslumige Stents, V. cava
- 39.B8.JB ↔ (Perkutan-)transluminale Implantation von gecoverten grosslumige Stents, andere abdominale und pelvine Venen
- 39.B8.JF ↔ (Perkutan-)transluminale Implantation von gecoverten grosslumige Stents, Venen vom Oberschenkel

39.B8.JI ↔	(Perkutan-)transluminale Implantation von gecoverten grosslumige Stents, V. portae	39.BH.28 ↔	(Perkutan-)transluminale Implantation von Stents zur Strömungslaminierung bei Aneurysmen, A. vertebralis extrakraniell
39.B8.L1 ↔	(Perkutan-)transluminale Implantation von gecoverten grosslumige Stents, spinale Gefässe	39.BH.31 ↔	(Perkutan-)transluminale Implantation von Stents zur Strömungslaminierung bei Aneurysmen, Gefässe von Schulter und Oberarm
39.BA.09 ↔	(Perkutan-)transluminale Implantation von ungecoverten Wachstumsstents, sonstige	39.BH.51 ↔	(Perkutan-)transluminale Implantation von Stents zur Strömungslaminierung bei Aneurysmen, Gefässe von Unterarm
39.BA.A4 ↔	(Perkutan-)transluminale Implantation von ungecoverten Wachstumsstents, A. pulmonalis	39.BH.71 ↔	(Perkutan-)transluminale Implantation von Stents zur Strömungslaminierung bei Aneurysmen, Aorta
39.BA.J3 ↔	(Perkutan-)transluminale Implantation von ungecoverten Wachstumsstents, V. pulmonalis	39.BH.74 ↔	(Perkutan-)transluminale Implantation von Stents zur Strömungslaminierung bei Aneurysmen, Aortenisthmus
39.BB.09 ↔	(Perkutan-)transluminale Implantation von gecoverten Wachstumsstents, sonstige	39.BH.81 ↔	(Perkutan-)transluminale Implantation von Stents zur Strömungslaminierung bei Aneurysmen, andere thorakale Gefässe
39.BB.A4 ↔	(Perkutan-)transluminale Implantation von gecoverten Wachstumsstents, A. pulmonalis	39.BH.C1 ↔	(Perkutan-)transluminale Implantation von Stents zur Strömungslaminierung bei Aneurysmen, andere abdominale und pelvine Arterien
39.BB.J3 ↔	(Perkutan-)transluminale Implantation von gecoverten Wachstumsstents, V. pulmonalis	39.BH.C3 ↔	(Perkutan-)transluminale Implantation von Stents zur Strömungslaminierung bei Aneurysmen, A. iliaca
39.BE ↔	(Perkutan-)transluminale Implantation eines selbstexpandierenden Bifurkationsstents, intrakraniell	39.BH.D1 ↔	(Perkutan-)transluminale Implantation von Stents zur Strömungslaminierung bei Aneurysmen, viszerale Gefässe
39.BF.09 ↔	(Perkutan-)transluminale Implantation von selbstexpandierenden Mikrostents, sonstige	39.BH.G1 ↔	(Perkutan-)transluminale Implantation von Stents zur Strömungslaminierung bei Aneurysmen, Arterien vom Oberschenkel
39.BF.11 ↔	(Perkutan-)transluminale Implantation von selbstexpandierenden Mikrostents, intrakranielle Gefässe	39.BH.H1 ↔	(Perkutan-)transluminale Implantation von Stents zur Strömungslaminierung bei Aneurysmen, Gefässe vom Unterschenkel
39.BF.51 ↔	(Perkutan-)transluminale Implantation von selbstexpandierenden Mikrostents, Gefässe vom Unterarm	39.BH.J7 ↔	(Perkutan-)transluminale Implantation von Stents zur Strömungslaminierung bei Aneurysmen, V. cava
39.BF.H1 ↔	(Perkutan-)transluminale Implantation von selbstexpandierenden Mikrostents, Gefässe vom Unterschenkel	39.BH.JB ↔	(Perkutan-)transluminale Implantation von Stents zur Strömungslaminierung bei Aneurysmen, andere abdominale und pelvine Venen
39.BG.09 ↔	(Perkutan-)transluminale Implantation von aus Einzeldrähten verwobenen Nitinolstents, sonstige	39.BH.JF ↔	(Perkutan-)transluminale Implantation von Stents zur Strömungslaminierung bei Aneurysmen, Venen vom Oberschenkel
39.BG.31 ↔	(Perkutan-)transluminale Implantation von aus Einzeldrähten verwobenen Nitinolstents, Gefässe von Schulter und Oberarm	39.BH.JI ↔	(Perkutan-)transluminale Implantation von Stents zur Strömungslaminierung bei Aneurysmen, V. portae
39.BG.81 ↔	(Perkutan-)transluminale Implantation von aus Einzeldrähten verwobenen Nitinolstents, andere thorakale Gefässe	39.BH.L1 ↔	(Perkutan-)transluminale Implantation von Stents zur Strömungslaminierung bei Aneurysmen, spinale Gefässe
39.BG.C1 ↔	(Perkutan-)transluminale Implantation von aus Einzeldrähten verwobenen Nitinolstents, andere abdominale und pelvine Arterien	40.21.10 ↔	Exzision einzelner Lymphknoten und Lymphgefässe, zervikal, ohne Markierung
39.BG.C3 ↔	(Perkutan-)transluminale Implantation von aus Einzeldrähten verwobenen Nitinolstents, A. iliaca	40.21.99 ↔	Exzision eines tiefen zervikalen Lymphknotens, sonstige
39.BG.G1 ↔	(Perkutan-)transluminale Implantation von aus Einzeldrähten verwobenen Nitinolstents, Arterien vom Oberschenkel	40.22.10 ↔	Exzision eines mamma-internalen Lymphknotens, thorakoskopisch
39.BG.H1 ↔	(Perkutan-)transluminale Implantation von aus Einzeldrähten verwobenen Nitinolstents, Gefässe vom Unterschenkel	40.22.20 ↔	Exzision eines mamma-internalen Lymphknotens, offen chirurgisch
39.BH.09 ↔	(Perkutan-)transluminale Implantation von Stents zur Strömungslaminierung bei Aneurysmen, sonstige	40.22.99 ↔	Exzision eines mamma-internalen Lymphknotens, sonstige
39.BH.11 ↔	(Perkutan-)transluminale Implantation von Stents zur Strömungslaminierung bei Aneurysmen, intrakranielle Gefässe	40.23.10 ↔	Exzision eines axillären Lymphknotens, ohne Markierung
39.BH.22 ↔	(Perkutan-)transluminale Implantation von Stents zur Strömungslaminierung bei Aneurysmen, A. carotis n.n.bez.	40.23.99 ↔	Exzision eines axillären Lymphknotens, sonstige
39.BH.23 ↔	(Perkutan-)transluminale Implantation von Stents zur Strömungslaminierung bei Aneurysmen, A. carotis communis	40.24.10 ↔	Exzision eines inguinalen Lymphknotens, offen chirurgisch, ohne Markierung
39.BH.25 ↔	(Perkutan-)transluminale Implantation von Stents zur Strömungslaminierung bei Aneurysmen, A. carotis interna extrakraniell	40.24.20 ↔	Exzision eines inguinalen Lymphknotens, laparoskopisch
39.BH.26 ↔	(Perkutan-)transluminale Implantation von Stents zur Strömungslaminierung bei Aneurysmen, A. carotis interna extrakraniell mit A. carotis communis	40.24.99 ↔	Exzision eines inguinalen Lymphknotens, sonstige
39.BH.27 ↔	(Perkutan-)transluminale Implantation von Stents zur Strömungslaminierung bei Aneurysmen, A. carotis externa	40.29.11 ↔	Exzision eines mediastinalen Lymphknotens, offen chirurgisch
		40.29.12 ↔	Exzision eines mediastinalen Lymphknotens, thorakoskopisch
		40.29.19 ↔	Exzision eines mediastinalen Lymphknotens, sonstige
		40.29.20 ↔	Exzision eines paraaortalen Lymphknotens
		40.29.30 ↔	Exzision eines iliakalen Lymphknotens

40.29.70 ↔	Exzision eines Lymphangioms oder Hygroma cysticum	54.99.82 ↔	Behebung einer mechanischen Obstruktion von Kathetern einer automatischen, programmierbaren und wiederaufladbaren Pumpe zur kontinuierlichen Aszitesdrainage
40.29.81 ↔	Exzision mehrerer abdominaler Lymphknotenstationen (mit Leberbiopsie), offen chirurgisch [Staging-Laparotomie]	54.99.84 ↔	Wechsel der Katheter einer automatischen, programmierbaren und wiederaufladbaren Pumpe zur kontinuierlichen Aszitesdrainage
40.29.82 ↔	Exzision mehrerer abdominaler Lymphknotenstationen (mit Leberbiopsie), laparoskopisch [Staging-Laparoskopie]	54.A1 ↔	Exzision und Destruktion von retroperitoneal gelegenem Gewebe
40.29.89 ↔	Exzision mehrerer abdominaler Lymphknotenstationen (mit Leberbiopsie), sonstige	78.11.10 ↔	Geschlossene Reposition einer Fraktur von Skapula und Klavikula mit Knochenfixation durch Fixateur externe
40.29.99 ↔	Einfache Exzision einer anderen lymphatischen Struktur, sonstige	78.11.11 ↔	Offene Reposition einer einfachen Fraktur von Skapula und Klavikula mit Knochenfixation durch Fixateur externe
41.42.00 ↔	Exzision oder Destruktion von Läsion oder Gewebe der Milz, n.n.bez.	78.11.12 ↔	Offene Reposition einer Mehrfragmentfraktur von Klavikula und Skapula mit Knochenfixation durch Fixateur externe
41.42.10 ↔	Exzision von Läsion oder Gewebe der Milz	78.11.20 ↔	Geschlossene Reposition einer Fraktur von Rippen und Sternum mit Knochenfixation durch Fixateur externe
41.42.20 ↔	Destruktion von Läsion oder Gewebe der Milz	78.11.21 ↔	Offene Reposition einer Fraktur von Rippen und Sternum mit Knochenfixation durch Fixateur externe
41.42.99 ↔	Exzision oder Destruktion von Läsion oder Gewebe der Milz, sonstige	78.11.99 ↔	Anlegen eines Fixateur externe an Skapula, Klavikula, Rippen und Sternum (inkl. Reposition von Frakturen), sonstige
41.43 ↔	Partielle Splenektomie	78.12.10 ↔	Geschlossene Reposition einer proximalen Humerusfraktur mit Knochenfixation durch Fixateur externe
41.5 ↔	Totale Splenektomie	78.12.11 ↔	Offene Reposition einer proximalen Humerusfraktur mit Knochenfixation durch Fixateur externe
44.44 ↔	Katheterembolisation zur Blutstillung in Magen oder Duodenum	78.12.90 ↔	Geschlossene Reposition einer sonstigen Humerusfraktur mit Knochenfixation durch Fixateur externe
50.14 ↔	Laparoskopische Leberbiopsie	78.12.91 ↔	Offene Reposition einer sonstigen Humerusfraktur mit Knochenfixation durch Fixateur externe
53.00 ↔	Operation einer Inguinalhernie, n.n.bez.	78.12.99 ↔	Anlegen eines Fixateur externe am Humerus (inkl. Reposition von Frakturen), sonstige
53.06.11 ↔	Operation einer Inguinalhernie, offen chirurgisch, ohne Implantation von Membranen oder Netzen	78.13.10 ↔	Geschlossene Reposition einer distalen Radiusfraktur mit Knochenfixation durch Fixateur externe
53.06.21 ↔	Operation einer Inguinalhernie, offen chirurgisch, mit Implantation von Membranen und Netzen	78.13.11 ↔	Geschlossene Reposition einer sonstigen Radiusfraktur mit Knochenfixation durch Fixateur externe
53.07.11 ↔	Operation einer Inguinalhernie, laparoskopisch, ohne Implantation von Membranen oder Netzen	78.13.12 ↔	Offene Reposition einer distalen Radiusfraktur mit Knochenfixation durch Fixateur externe
53.07.21 ↔	Operation einer Inguinalhernie, laparoskopisch, mit Implantation von Membranen und Netzen	78.13.13 ↔	Offene Reposition einer sonstigen Radiusfraktur mit Knochenfixation durch Fixateur externe
53.09 ↔	Operation einer Inguinalhernie, sonstige	78.13.20 ↔	Geschlossene Reposition einer Ulnafraktur mit Knochenfixation durch Fixateur externe
53.20 ↔	Operation einer Femoralhernie, n.n.bez.	78.13.99 ↔	Anlegen eines Fixateur externe an Radius und Ulna (inkl. Reposition von Frakturen), sonstige
53.22.11 ↔	Operation einer Femoralhernie, offen chirurgisch, ohne Implantation von Membranen oder Netzen	78.14.10 ↔	Geschlossene Reposition einer Fraktur an Karpalia und Metakarpalia mit Knochenfixation durch Fixateur externe
53.22.21 ↔	Operation einer Femoralhernie, offen chirurgisch, mit Implantation von Membranen und Netzen	78.14.11 ↔	Offene Reposition einer Fraktur an Karpalia und Metakarpalia mit Knochenfixation durch Fixateur externe
53.23.11 ↔	Operation einer Femoralhernie, laparoskopisch, ohne Implantation von Membranen oder Netzen	78.14.99 ↔	Anlegen eines Fixateur externe an Karpalia und Metakarpalia (inkl. Reposition von Frakturen), sonstige
53.23.21 ↔	Operation einer Femoralhernie, laparoskopisch, mit Implantation von Membranen und Netzen	78.15.10 ↔	Offene Reposition einer Schenkelhalsfraktur und proximalen Femurfraktur mit Knochenfixation durch Fixateur externe
53.29 ↔	Operation einer Femoralhernie, sonstige	78.15.20 ↔	Offene Reposition einer Femurschaftfraktur mit Knochenfixation durch Fixateur externe
54.11 ↔	Probelaparotomie	78.15.30 ↔	Geschlossene Reposition einer distalen Femurfraktur mit Knochenfixation durch Fixateur externe
54.12.00 ↔	Relaparotomie, n.n.bez.	78.15.31 ↔	Offene Reposition einer distalen Femurfraktur mit Knochenfixation durch Fixateur externe
54.12.11 ↔	Laparotomie zur Stillung einer postoperativen Blutung		
54.12.99 ↔	Relaparotomie, sonstige		
54.13 ↔	Laparotomie mit Drainage		
54.19 ↔	Laparotomie, sonstige		
54.21.10 ↔	Laparoskopie, Diagnostische Laparoskopie		
54.21.30 ↔	Laparoskopie, Laparoskopie mit Drainage		
54.21.99 ↔	Laparoskopie, sonstige		
54.23 ↔	Biopsie am Peritoneum		
54.92 ↔	Entfernen eines Fremdkörpers aus der Peritonealhöhle		
54.99.31 ↔	Debulking über Laparotomie		
54.99.40 ↔	Revision einer kutaneoperitonealen Fistel (Katheterverweilsystem)		
54.99.50 ↔	Anlegen eines temporären Bauchwandverschlusses		
54.99.51 ↔	Eröffnen und Wiederanlegen eines temporären Bauchwandverschlusses		
54.99.60 ↔	Lumbotomie		
54.99.61 ↔	Relumbotomie		
54.99.81 ↔	Revision ohne Ersatz von Kathetern sowie automatischer, programmierbarer und wiederaufladbarer Pumpe zur kontinuierlichen Aszitesdrainage		

78.15.40 ↔ Geschlossene Reposition einer sonstigen Femurfraktur mit Knochenfixation durch Fixateur externe	78.18.99 ↔ Anlegen eines Fixateur externe an Tarsalia und Metatarsalia (inkl. Reposition von Frakturen), sonstige
78.15.99 ↔ Anlegen eines Fixateur externe am Femur (inkl. Reposition von Frakturen), sonstige	78.19.10 ↔ Geschlossene Reposition einer Fraktur von Phalangen der Hand mit Knochenfixation durch Fixateur externe
78.16.10 ↔ Geschlossene Reposition einer Fraktur der Patella mit Knochenfixation durch Fixateur externe	78.19.11 ↔ Offene Reposition einer Fraktur von Phalangen der Hand mit Knochenfixation durch Fixateur externe
78.16.11 ↔ Offene Reposition einer Fraktur der Patella mit Knochenfixation durch Fixateur externe	78.19.20 ↔ Geschlossene Reposition einer Fraktur des Beckens mit Knochenfixation durch Fixateur externe
78.16.99 ↔ Anlegen eines Fixateur externe an der Patella (inkl. Reposition von Frakturen), sonstige	78.19.21 ↔ Offene Reposition einer Fraktur des Acetabulums mit Knochenfixation / Transfixation durch Fixateur externe
78.17.10 ↔ Geschlossene Reposition einer Fraktur der proximalen Tibia mit Knochenfixation durch Fixateur externe	78.19.22 ↔ Offene Reposition einer Fraktur sonstiger Teile des Beckens mit Knochenfixation durch Fixateur externe
78.17.11 ↔ Offene Reposition einer einfachen Fraktur der proximalen Tibia mit Knochenfixation durch Fixateur externe	78.19.30 ↔ Geschlossene Reposition einer Fraktur von Phalangen des Fusses mit Knochenfixation durch Fixateur externe
78.17.12 ↔ Offene Reposition einer Mehrfragmentfraktur der proximalen Tibia mit Knochenfixation durch Fixateur externe	78.19.31 ↔ Offene Reposition einer Fraktur von Phalangen des Fusses mit Knochenfixation durch Fixateur externe
78.17.13 ↔ Offene Reposition einer einfachen Tibiaschaftfraktur mit Knochenfixation durch Fixateur externe	78.61.11 ↔ Knochenimplantatentfernung an Rippen und Sternum
78.17.14 ↔ Offene Reposition einer einfachen Fraktur der distalen Tibia mit Knochenfixation durch Fixateur externe	82.72.21 ↔ Transplantation eines sonstigen Lappentransplantates mit mikrovaskulärer Anastomosierung aus Muskel oder Faszie an der Hand
78.17.15 ↔ Geschlossene Reposition einer sonstigen Tibiafraktur mit Knochenfixation durch Fixateur externe	82.82 ↔ Plastische Rekonstruktion einer Spalthand
78.17.16 ↔ Offene Reposition einer Mehrfragmentfraktur sonstiger Teile der Tibia mit Knochenfixation durch Fixateur externe	82.89.10 ↔ Sehnscheidenplastik an der Hand
78.17.20 ↔ Offene Reposition einer einfachen Fraktur der proximalen Fibula mit Knochenfixation durch Fixateur externe	82.89.11 ↔ Knöcherner Refixation von Bänder der Handwurzel und Mittelhand
78.17.21 ↔ Offene Reposition einer Mehrfragmentfraktur der proximalen Fibula mit Knochenfixation durch Fixateur externe	82.89.12 ↔ Knöcherner Refixation von sonstigen Bänder der Hand
78.17.22 ↔ Offene Reposition einer einfachen Fraktur des Fibulaschafts mit Knochenfixation durch Fixateur externe	82.89.13 ↔ Gelenkübergreifende Weichteildistraktion bei kongenitalen Anomalien der Hand
78.17.23 ↔ Offene Reposition einer Mehrfragmentfraktur des Fibulaschafts mit Knochenfixation durch Fixateur externe	82.89.14 ↔ Radialisation bei kongenitalen Anomalien der Hand
78.17.24 ↔ Geschlossene Reposition einer distalen Fibulafraktur mit Knochenfixation durch Fixateur externe	82.89.15 ↔ Resektion von Schnürringen mit plastischer Rekonstruktion bei kongenitalen Anomalien der Hand
78.17.25 ↔ Offene Reposition einer einfachen Fraktur der distalen Fibula mit Knochenfixation durch Fixateur externe	82.89.16 ↔ Transfer einer Zehe als Fingerersatz
78.17.26 ↔ Offene Reposition einer Mehrfragmentfraktur der distalen Fibula mit Knochenfixation durch Fixateur externe	83.02.10 ↔ Myotomie, Kopf und Hals
78.17.27 ↔ Geschlossene Reposition einer sonstigen Fibulafraktur mit Knochenfixation durch Fixateur externe	83.02.11 ↔ Myotomie, Schulter und Axilla
78.17.99 ↔ Anlegen eines Fixateur externe an Tibia und Fibula (inkl. Reposition von Frakturen), sonstige	83.02.12 ↔ Myotomie, Oberarm und Ellenbogen
78.18.10 ↔ Geschlossene Reposition einer Kalkaneusfraktur mit Knochenfixation durch Fixateur externe	83.02.13 ↔ Myotomie, Unterarm
78.18.11 ↔ Geschlossene Reposition einer Fraktur sonstiger Tarsalia und Metatarsalia mit Knochenfixation durch Fixateur externe	83.02.14 ↔ Myotomie, Brustwand, Bauch und Rücken
78.18.12 ↔ Offene Reposition einer einfachen Fraktur an sonstigen Tarsalia und Metatarsalia mit Knochenfixation durch Fixateur externe	83.02.15 ↔ Myotomie, Leisten- und Genitalregion und Gesäss
78.18.13 ↔ Offene Reposition einer Fraktur an Kalkaneus und Talus mit Knochenfixation durch Fixateur externe	83.02.16 ↔ Myotomie, Untere Extremität
78.18.14 ↔ Offene Reposition einer Mehrfragmentfraktur an sonstigen Tarsalia mit Knochenfixation durch Fixateur externe	83.02.19 ↔ Myotomie, Andere Lokalisation
78.18.15 ↔ Offene Reposition einer Mehrfragmentfraktur an Metatarsalia mit Knochenfixation durch Fixateur externe	83.03.10 ↔ Bursotomie, Kopf und Hals
	83.03.11 ↔ Bursotomie, Schulter und Axilla
	83.03.12 ↔ Bursotomie, Oberarm und Ellenbogen
	83.03.13 ↔ Bursotomie, Unterarm
	83.03.14 ↔ Bursotomie, Brustwand, Bauch und Rücken
	83.03.15 ↔ Bursotomie, Leisten- und Genitalregion und Gesäss
	83.03.16 ↔ Bursotomie, Untere Extremität
	83.03.19 ↔ Bursotomie, Andere Lokalisation
	83.09.10 ↔ Fremdkörperentfernung aus Muskel, Sehne oder Faszie, Kopf und Hals
	83.09.11 ↔ Fremdkörperentfernung aus Muskel, Sehne oder Faszie, Schulter und Axilla
	83.09.12 ↔ Fremdkörperentfernung aus Muskel, Sehne oder Faszie, Oberarm und Ellenbogen
	83.09.13 ↔ Fremdkörperentfernung aus Muskel, Sehne oder Faszie, Unterarm
	83.09.14 ↔ Fremdkörperentfernung aus Muskel, Sehne oder Faszie, Brustwand, Bauch und Rücken
	83.09.15 ↔ Fremdkörperentfernung aus Muskel, Sehne oder Faszie, Leisten- und Genitalregion und Gesäss
	83.09.16 ↔ Fremdkörperentfernung aus Muskel, Sehne oder Faszie, Untere Extremität
	83.09.19 ↔ Fremdkörperentfernung aus Muskel, Sehne oder Faszie, Andere Lokalisation

83.11 ↔	Tenotomie der Achillessehne	83.31.16 ↔	Exzision einer Läsion an einer Sehnenscheide, Untere Extremität
83.12 ↔	Tenotomie der Hüft-Adduktoren	83.32.10 ↔	Exzision einer Läsion an einem Muskel, Kopf und Hals
83.13.10 ↔	Inzision einer Sehne, Kopf und Hals	83.32.11 ↔	Exzision einer Läsion an einem Muskel, Schulter und Arm
83.13.11 ↔	Inzision einer Sehne, Schulter und Axilla	83.32.12 ↔	Exzision einer Läsion an einem Muskel, Brustwand, Bauch und Rücken
83.13.12 ↔	Inzision einer Sehne, Oberarm und Ellenbogen	83.32.13 ↔	Exzision einer Läsion an einem Muskel, Leisten- und Genitalregion und Gesäss
83.13.13 ↔	Inzision einer Sehne, Unterarm	83.32.14 ↔	Exzision einer Läsion an einem Muskel, Untere Extremität
83.13.14 ↔	Inzision einer Sehne, Brustwand, Bauch und Rücken	83.32.19 ↔	Exzision einer Läsion an einem Muskel, Andere Lokalisation
83.13.15 ↔	Inzision einer Sehne, Leisten- und Genitalregion und Gesäss	83.39.10 ↔	Exzision einer Läsion an einer Sehne, Kopf und Hals
83.13.16 ↔	Inzision einer Sehne, Untere Extremität	83.39.11 ↔	Exzision einer Läsion an einer Sehne, Schulter und Arm
83.13.20 ↔	Durchtrennung einer Sehne, Kopf und Hals	83.39.12 ↔	Exzision einer Läsion an anderen Weichteilen, Exzision einer Läsion an einer Sehne, Brustwand, Bauch und Rücken
83.13.21 ↔	Durchtrennung einer Sehne, Schulter und Axilla	83.39.13 ↔	Exzision einer Läsion an einer Sehne, Leisten- und Genitalregion und Gesäss
83.13.22 ↔	Durchtrennung einer Sehne, Oberarm und Ellenbogen	83.39.14 ↔	Exzision einer Läsion an einer Sehne, Untere Extremität
83.13.23 ↔	Durchtrennung einer Sehne, Unterarm	83.39.20 ↔	Exzision einer Läsion an einer Faszie, Kopf und Hals
83.13.24 ↔	Durchtrennung einer Sehne, Brustwand, Bauch und Rücken	83.39.21 ↔	Exzision einer Läsion an einer Faszie, Schulter und Arm
83.13.25 ↔	Durchtrennung einer Sehne, Leisten- und genitalregion und Gesäss	83.39.22 ↔	Exzision einer Läsion an einer Faszie, Brustwand, Bauch und Rücken
83.13.26 ↔	Durchtrennung einer Sehne, Untere Extremität	83.39.23 ↔	Exzision einer Läsion an einer Faszie, Leisten- und Genitalregion und Gesäss
83.14.10 ↔	Fasziotomie oder Aponeurotomie, Kopf und Hals	83.39.24 ↔	Exzision einer Läsion an einer Faszie, Untere Extremität
83.14.11 ↔	Fasziotomie oder Aponeurotomie, Schulter und Axilla	83.41 ↔	Exzision einer Sehne zur Transplantation
83.14.12 ↔	Fasziotomie oder Aponeurotomie, Oberarm und Ellenbogen	83.42.10 ↔	Sonstige Tenonektomie, Kopf und Hals
83.14.13 ↔	Fasziotomie oder Aponeurotomie, Unterarm	83.42.11 ↔	Sonstige Tenonektomie, Schulter und Axilla
83.14.14 ↔	Fasziotomie oder Aponeurotomie, Brustwand, Bauch und Rücken	83.42.12 ↔	Sonstige Tenonektomie, Oberarm und Ellenbogen
83.14.15 ↔	Fasziotomie oder Aponeurotomie, Leisten- und Genitalregion und Gesäss	83.42.13 ↔	Sonstige Tenonektomie, Unterarm
83.14.16 ↔	Fasziotomie oder Aponeurotomie, Untere Extremität	83.42.14 ↔	Sonstige Tenonektomie, Brustwand, Bauch und Rücken
83.19.10 ↔	Durchtrennung eines Muskels, Kopf und Hals	83.42.15 ↔	Sonstige Tenonektomie, Leisten- und Genitalregion und Gesäss
83.19.11 ↔	Durchtrennung eines Muskels, Schulter und Axilla	83.42.16 ↔	Sonstige Tenonektomie, Untere Extremität
83.19.12 ↔	Durchtrennung eines Muskels, Oberarm und Ellenbogen	83.42.19 ↔	Sonstige Tenonektomie, Andere Lokalisation
83.19.13 ↔	Durchtrennung eines Muskels, Unterarm	83.43.10 ↔	Entnahme eines myokutanen Lappens zur Transplantation
83.19.14 ↔	Durchtrennung eines Muskels, Brustwand, Bauch und Rücken	83.43.11 ↔	Entnahme eines osteomyokutanen oder osteofasziokutanen Lappens zur Transplantation
83.19.15 ↔	Durchtrennung eines Muskels, Leisten- und Genitalregion und Gesäss	83.43.12 ↔	Entnahme eines sonstigen Lappentransplantates mit mikrovaskulärer Anastomosierung aus Muskel oder Faszie
83.19.16 ↔	Durchtrennung eines Muskels, Untere Extremität	83.43.99 ↔	Exzision von Muskel oder Faszie zur Transplantation, sonstige
83.19.20 ↔	Desinsertion von Muskel, Sehne und Faszie, Kopf und Hals	83.44.00 ↔	Sonstige Fasziektomie, n.n.bez.
83.19.21 ↔	Desinsertion von Muskel, Sehne und Faszie, Schulter und Axilla	83.44.10 ↔	Sonstige Fasziektomie, Kopf und Hals
83.19.22 ↔	Desinsertion von Muskel, Sehne und Faszie, Oberarm und Ellenbogen	83.44.11 ↔	Sonstige Fasziektomie, Schulter und Axilla
83.19.23 ↔	Desinsertion von Muskel, Sehne und Faszie, Unterarm	83.44.12 ↔	Sonstige Fasziektomie, Oberarm und Ellenbogen
83.19.24 ↔	Desinsertion von Muskel, Sehne und Faszie, Brustwand, Bauch und Rücken	83.44.13 ↔	Sonstige Fasziektomie, Unterarm
83.19.25 ↔	Desinsertion von Muskel, Sehne und Faszie, Leisten- und Genitalregion und Gesäss	83.44.14 ↔	Sonstige Fasziektomie, Brustwand, Bauch und Rücken
83.19.26 ↔	Desinsertion von Muskel, Sehne und Faszie, Untere Extremität	83.44.15 ↔	Sonstige Fasziektomie, Leisten- und Genitalregion und Gesäss
83.21.21 ↔	Offene Biopsie am Muskel	83.44.16 ↔	Sonstige Fasziektomie, Untere Extremität
83.21.30 ↔	Biopsie an den Weichteilen, Biopsie an einem Schleimbeutel	83.44.19 ↔	Sonstige Fasziektomie, Andere Lokalisation
83.31.10 ↔	Exzision einer Läsion an einer Sehnenscheide, Kopf und Hals	83.44.99 ↔	Sonstige Fasziektomie, sonstige
83.31.11 ↔	Exzision einer Läsion an einer Sehnenscheide, Schulter und Axilla	83.45.10 ↔	Sonstige Myektomie, Kopf und Hals
83.31.12 ↔	Exzision einer Läsion an einer Sehnenscheide, Oberarm und Ellenbogen	83.45.11 ↔	Sonstige Myektomie, Schulter und Axilla
83.31.13 ↔	Exzision einer Läsion an einer Sehnenscheide, Unterarm	83.45.12 ↔	Sonstige Myektomie, Oberarm und Ellenbogen
83.31.14 ↔	Exzision einer Läsion an einer Sehnenscheide, Brustwand, Bauch und Rücken	83.45.13 ↔	Sonstige Myektomie, Unterarm
83.31.15 ↔	Exzision einer Läsion an einer Sehnenscheide, Leisten- und Genitalregion und Gesäss	83.45.14 ↔	Sonstige Myektomie, Brustwand, Bauch und Rücken

83.45.15 ↔ Sonstige Myektomie, Leisten- und Genitalregion und Gesäss	83.64.14 ↔ Sonstige Naht einer Sehne, Brustwand, Bauch und Rücken
83.45.16 ↔ Sonstige Myektomie, Untere Extremität	83.64.15 ↔ Sonstige Naht einer Sehne, Leisten- und Genitalregion und Gesäss
83.45.19 ↔ Sonstige Myektomie, Andere Lokalisation	83.64.16 ↔ Sonstige Naht einer Sehne, Untere Extremität
83.49.10 ↔ Exzision einer Sehnenscheide, Kopf und Hals	83.64.19 ↔ Sonstige Naht einer Sehne, Andere Lokalisation
83.49.11 ↔ Exzision einer Sehnenscheide, Schulter und Axilla	83.65.10 ↔ Sonstige Naht an Muskel oder Faszie, Kopf und Hals
83.49.12 ↔ Exzision einer Sehnenscheide, Oberarm und Ellenbogen	83.65.11 ↔ Sonstige Naht an Muskel oder Faszie, Schulter und Axilla
83.49.13 ↔ Exzision einer Sehnenscheide, Unterarm	83.65.12 ↔ Sonstige Naht an Muskel oder Faszie, Oberarm und Ellenbogen
83.49.14 ↔ Exzision einer Sehnenscheide, Brustwand und Rücken	83.65.13 ↔ Sonstige Naht an Muskel oder Faszie, Unterarm
83.49.15 ↔ Exzision einer Sehnenscheide, Leisten- und Genitalregion und Gesäss	83.65.14 ↔ Sonstige Naht an Muskel oder Faszie, Brustwand, Bauch und Rücken
83.49.16 ↔ Exzision einer Sehnenscheide, Untere Extremität	83.65.15 ↔ Sonstige Naht an Muskel oder Faszie, Leisten- und Genitalregion und Gesäss
83.49.20 ↔ Kompartimentresektion, Kopf und Hals	83.65.16 ↔ Sonstige Naht an Muskel oder Faszie, Untere Extremität
83.49.21 ↔ Kompartimentresektion, Schulter und Axilla	83.72.10 ↔ Sehnenrückverlagerung, Kopf und Hals
83.49.22 ↔ Kompartimentresektion, Oberarm und Ellenbogen	83.72.11 ↔ Sehnenrückverlagerung, Schulter und Axilla
83.49.23 ↔ Kompartimentresektion, Unterarm	83.72.12 ↔ Sehnenrückverlagerung, Oberarm und Ellenbogen
83.49.24 ↔ Kompartimentresektion, Brustwand, Bauch und Rücken	83.72.13 ↔ Sehnenrückverlagerung, Unterarm
83.49.25 ↔ Kompartimentresektion, Leisten- und Genitalregion und Gesäss	83.72.14 ↔ Sehnenrückverlagerung, Brustwand, Bauch und Rücken
83.49.26 ↔ Kompartimentresektion, Untere Extremität	83.72.15 ↔ Sehnenrückverlagerung, Leisten- und Genitalregion und Gesäss
83.49.29 ↔ Kompartimentresektion, Andere Lokalisation	83.72.16 ↔ Sehnenrückverlagerung, Untere Extremität
83.49.30 ↔ Sonstige Exzision von Weichteilen, Kopf und Hals	83.73.10 ↔ Reinsertion einer Sehne, Kopf und Hals
83.49.31 ↔ Sonstige Exzision von Weichteilen, Schulter und Axilla	83.73.11 ↔ Reinsertion einer Sehne, Schulter und Axilla
83.49.32 ↔ Sonstige Exzision von Weichteilen, Oberarm und Ellenbogen	83.73.12 ↔ Reinsertion einer Sehne, Oberarm und Ellenbogen
83.49.33 ↔ Sonstige Exzision von Weichteilen, Unterarm	83.73.13 ↔ Reinsertion einer Sehne, Unterarm
83.49.34 ↔ Sonstige Exzision von Weichteilen, Brustwand, Bauch und Rücken	83.73.14 ↔ Reinsertion einer Sehne, Brustwand, Bauch und Rücken
83.49.35 ↔ Sonstige Exzision von Weichteilen, Leisten- und Genitalregion und Gesäss	83.73.15 ↔ Reinsertion einer Sehne, Leisten- und Genitalregion und Gesäss
83.49.36 ↔ Sonstige Exzision von Weichteilen, Untere Extremität	83.73.16 ↔ Reinsertion einer Sehne, Untere Extremität
83.49.39 ↔ Sonstige Exzision von Weichteilen, Andere Lokalisation	83.73.19 ↔ Reinsertion einer Sehne, Andere Lokalisation
83.5X.10 ↔ Burssektomie, Kopf und Hals	83.74.10 ↔ Reinsertion eines Muskels, Kopf und Hals
83.5X.11 ↔ Burssektomie, Schulter und Axilla	83.74.11 ↔ Reinsertion eines Muskels, Schulter und Axilla
83.5X.12 ↔ Burssektomie, Oberarm und Ellenbogen	83.74.12 ↔ Reinsertion eines Muskels, Oberarm und Ellenbogen
83.5X.13 ↔ Burssektomie, Unterarm	83.74.13 ↔ Reinsertion eines Muskels, Unterarm
83.5X.14 ↔ Burssektomie, Brustwand, Bauch und Rücken	83.74.14 ↔ Reinsertion eines Muskels, Brustwand, Bauch und Rücken
83.5X.15 ↔ Burssektomie, Leisten- und Genitalregion und Gesäss	83.74.15 ↔ Reinsertion eines Muskels, Leisten- und Genitalregion
83.5X.16 ↔ Burssektomie, Untere Extremität	83.74.16 ↔ Reinsertion eines Muskels, Untere Extremität
83.5X.19 ↔ Burssektomie, Andere Lokalisation	83.74.19 ↔ Reinsertion eines Muskels, Andere Lokalisation
83.61.11 ↔ Naht einer Sehnenscheide, Schulter und Axilla	83.77.10 ↔ Muskeltransfer oder -transplantation, Kopf und Hals
83.61.12 ↔ Naht einer Sehnenscheide, Oberarm und Ellenbogen	83.77.11 ↔ Muskeltransfer oder -transplantation, Schulter und Axilla
83.61.13 ↔ Naht einer Sehnenscheide, Unterarm	83.77.12 ↔ Muskeltransfer oder -transplantation, Oberarm und Ellenbogen
83.61.14 ↔ Naht einer Sehnenscheide, Brustwand, Bauch und Rücken	83.77.13 ↔ Muskeltransfer oder -transplantation, Unterarm
83.61.15 ↔ Naht einer Sehnenscheide, Leisten- und Genitalregion und Gesäss	83.77.14 ↔ Muskeltransfer oder -transplantation, Brustwand, Bauch und Rücken
83.61.16 ↔ Naht einer Sehnenscheide, Untere Extremität	83.77.15 ↔ Muskeltransfer oder -transplantation, Leisten- und Genitalregion und Gesäss
83.61.19 ↔ Naht einer Sehnenscheide, Andere Lokalisation	83.77.16 ↔ Muskeltransfer oder -transplantation, Untere Extremität
83.62.10 ↔ Sekundäre Naht einer Sehne, Kopf und Hals	83.77.19 ↔ Muskeltransfer oder -transplantation, Andere Lokalisation
83.62.11 ↔ Sekundäre Naht einer Sehne, Schulter und Axilla	83.82.10 ↔ Faszientransplantation, Kopf und Hals
83.62.12 ↔ Sekundäre Naht einer Sehne, Oberarm und Ellenbogen	83.82.11 ↔ Faszientransplantation, Schulter und Axilla
83.62.13 ↔ Sekundäre Naht einer Sehne, Unterarm	83.82.12 ↔ Faszientransplantation, Oberarm und Ellenbogen
83.62.14 ↔ Sekundäre Naht einer Sehne, Brustwand, Bauch und Rücken	83.82.13 ↔ Faszientransplantation, Unterarm
83.62.15 ↔ Sekundäre Naht einer Sehne, Leisten- und Genitalregion und Gesäss	83.82.14 ↔ Faszientransplantation, Brustwand, Bauch und Rücken
83.62.16 ↔ Sekundäre Naht einer Sehne, Untere Extremität	83.82.15 ↔ Faszientransplantation, Leisten- und Genitalregion und Gesäss
83.62.19 ↔ Sekundäre Naht einer Sehne, Andere Lokalisation	83.82.16 ↔ Faszientransplantation, Untere Extremität
83.64.10 ↔ Sonstige Naht einer Sehne, Kopf und Hals	83.82.19 ↔ Faszientransplantation, Andere Lokalisation
83.64.11 ↔ Sonstige Naht einer Sehne, Schulter und Axilla	
83.64.12 ↔ Sonstige Naht einer Sehne, Oberarm und Ellenbogen	
83.64.13 ↔ Sonstige Naht einer Sehne, Unterarm	

83.82.20 ↔	Transplantation eines lokalen Muskel- oder Faszienlappens, Kopf und Hals	83.85.13 ↔	Verlängerung von Muskel oder Sehne, Unterarm
83.82.21 ↔	Transplantation eines lokalen Muskel- oder Faszienlappens, Schulter und Axilla	83.85.14 ↔	Verlängerung von Muskel oder Sehne, Brustwand, Bauch und Rücken
83.82.22 ↔	Transplantation eines lokalen Muskel- oder Faszienlappens, Oberarm und Ellenbogen	83.85.15 ↔	Verlängerung von Muskel oder Sehne, Leisten- und Genitalregion und Gesäss
83.82.23 ↔	Transplantation eines lokalen Muskel- oder Faszienlappens, Unterarm	83.85.16 ↔	Verlängerung von Muskel oder Sehne, Untere Extremität
83.82.24 ↔	Transplantation eines lokalen Muskel- oder Faszienlappens, Brustwand, Bauch und Rücken	83.85.19 ↔	Verlängerung von Muskel oder Sehne, Andere Lokalisation
83.82.25 ↔	Transplantation eines lokalen Muskel- oder Faszienlappens, Leisten- und Genitalregion und Gesäss	83.85.20 ↔	Verkürzung von Muskel oder Sehne, Kopf und Hals
83.82.26 ↔	Transplantation eines lokalen Muskel- oder Faszienlappens, Untere Extremität	83.85.21 ↔	Verkürzung von Muskel oder Sehne, Schulter und Axilla
83.82.29 ↔	Transplantation eines lokalen Muskel- oder Faszienlappens, Andere Lokalisation	83.85.22 ↔	Verkürzung von Muskel oder Sehne, Oberarm und Ellenbogen
83.82.30 ↔	Transplantation eines osteomyokutanen oder osteofasziokutanen Lappens, Kopf und Hals	83.85.23 ↔	Verkürzung von Muskel oder Sehne, Unterarm
83.82.31 ↔	Transplantation eines osteomyokutanen oder osteofasziokutanen Lappens, Schulter und Axilla	83.85.24 ↔	Verkürzung von Muskel oder Sehne, Brustwand, Bauch und Rücken
83.82.32 ↔	Transplantation eines osteomyokutanen oder osteofasziokutanen Lappens, Oberarm und Ellenbogen	83.85.25 ↔	Verkürzung von Muskel oder Sehne, Leisten- und Genitalregion und Gesäss
83.82.33 ↔	Transplantation eines osteomyokutanen oder osteofasziokutanen Lappens, Unterarm	83.85.26 ↔	Verkürzung von Muskel oder Sehne, Untere Extremität
83.82.34 ↔	Transplantation eines osteomyokutanen oder osteofasziokutanen Lappens, Brustwand, Bauch und Rücken	83.85.29 ↔	Verkürzung von Muskel oder Sehne, Andere Lokalisation
83.82.35 ↔	Transplantation eines osteomyokutanen oder osteofasziokutanen Lappens, Leisten- und Genitalregion und Gesäss	83.86 ↔	Quadrizepssehnen-Rekonstruktion
83.82.36 ↔	Transplantation eines osteomyokutanen oder osteofasziokutanen Lappens, Untere Extremität	83.87.10 ↔	Muskelplastik, Kopf und Hals
83.82.39 ↔	Transplantation eines osteomyokutanen oder osteofasziokutanen Lappens, Andere Lokalisation	83.87.11 ↔	Muskelplastik, Schulter und Axilla
83.82.40 ↔	Transplantation eines sonstigen Lappentransplantates mit mikrovaskulärer Anastomosierung aus Muskel oder Faszie, Kopf und Hals	83.87.12 ↔	Muskelplastik, Oberarm und Ellenbogen
83.82.41 ↔	Transplantation eines sonstigen Lappentransplantates mit mikrovaskulärer Anastomosierung aus Muskel oder Faszie, Schulter und Axilla	83.87.13 ↔	Muskelplastik, Unterarm
83.82.42 ↔	Transplantation eines sonstigen Lappentransplantates mit mikrovaskulärer Anastomosierung aus Muskel oder Faszie, Oberarm und Ellenbogen	83.87.14 ↔	Muskelplastik, Brustwand, Bauch und Rücken
83.82.43 ↔	Transplantation eines sonstigen Lappentransplantates mit mikrovaskulärer Anastomosierung aus Muskel oder Faszie, Unterarm	83.87.15 ↔	Muskelplastik, Leisten- und Genitalregion und Gesäss
83.82.44 ↔	Transplantation eines sonstigen Lappentransplantates mit mikrovaskulärer Anastomosierung aus Muskel oder Faszie, Brustwand, Bauch und Rücken	83.87.16 ↔	Muskelplastik, Untere Extremität
83.82.45 ↔	Transplantation eines sonstigen Lappentransplantates mit mikrovaskulärer Anastomosierung aus Muskel oder Faszie, Leisten- und Genitalregion und Gesäss	83.88.10 ↔	Augmentation einer Sehne, Kopf und Hals
83.82.46 ↔	Transplantation eines sonstigen Lappentransplantates mit mikrovaskulärer Anastomosierung aus Muskel oder Faszie, Untere Extremität	83.88.11 ↔	Augmentation einer Sehne, Schulter und Axilla
83.82.47 ↔	Transplantation eines sonstigen Lappentransplantates mit mikrovaskulärer Anastomosierung aus Muskel oder Faszie, Andere Lokalisation	83.88.12 ↔	Augmentation einer Sehne, Oberarm und Ellenbogen
83.85.10 ↔	Verlängerung von Muskel oder Sehne, Kopf und Hals	83.88.13 ↔	Augmentation einer Sehne, Unterarm
83.85.11 ↔	Verlängerung von Muskel oder Sehne, Schulter und Axilla	83.88.14 ↔	Augmentation einer Sehne, Brustwand, Bauch und Rücken
83.85.12 ↔	Verlängerung von Muskel oder Sehne, Oberarm und Ellenbogen	83.88.15 ↔	Augmentation einer Sehne, Leisten- und Genitalregion und Gesäss
		83.88.16 ↔	Augmentation einer Sehne, Untere Extremität
		83.88.19 ↔	Augmentation einer Sehne, Andere Lokalisation
		83.88.20 ↔	Sehneneratzplastik, Kopf und Hals
		83.88.21 ↔	Sehneneratzplastik, Schulter und Axilla
		83.88.22 ↔	Sehneneratzplastik, Oberarm und Ellenbogen
		83.88.23 ↔	Sehneneratzplastik, Unterarm
		83.88.24 ↔	Sehneneratzplastik, Brustwand, Bauch und Rücken
		83.88.25 ↔	Sehneneratzplastik, Leisten- und Genitalregion und Gesäss
		83.88.26 ↔	Sehneneratzplastik, Untere Extremität
		83.88.29 ↔	Sehneneratzplastik, Andere Lokalisation
		83.88.30 ↔	Schaffung eines Sehnentransplantatlagers, Kopf und Hals
		83.88.31 ↔	Schaffung eines Sehnentransplantatlagers, Schulter und Axilla
		83.88.32 ↔	Schaffung eines Sehnentransplantatlagers, Oberarm und Ellenbogen
		83.88.33 ↔	Schaffung eines Sehnentransplantatlagers, Unterarm
		83.88.34 ↔	Schaffung eines Sehnentransplantatlagers, Brustwand, Bauch und Rücken
		83.88.35 ↔	Schaffung eines Sehnentransplantatlagers, Leisten- und Genitalregion und Gesäss
		83.88.36 ↔	Schaffung eines Sehnentransplantatlagers, Untere Extremität
		83.88.39 ↔	Schaffung eines Sehnentransplantatlagers, Andere Lokalisation
		83.88.40 ↔	Tenodese, Kopf und Hals
		83.88.41 ↔	Tenodese, Schulter und Axilla
		83.88.42 ↔	Tenodese, Oberarm und Ellenbogen
		83.88.43 ↔	Tenodese, Unterarm
		83.88.44 ↔	Tenodese, Brustwand, Bauch und Rücken

83.88.45 ↔ Tenodese, Leisten- und Genitalregion und Gesäss	83.8A.32 ↔ Revision von einer sonstigen Lappenplastik mit mikrovaskulärer Anastomosierung aus Muskel oder Faszie, Oberarm und Ellenbogen
83.88.46 ↔ Tenodese, Untere Extremität	
83.88.49 ↔ Tenodese, Andere Lokalisation	83.8A.32 ↔ Revision von einer sonstigen Lappenplastik mit mikrovaskulärer Anastomosierung aus Muskel oder Faszie, Oberarm und Ellenbogen
83.88.90 ↔ Sonstige plastische Operationen an der Sehne, Kopf und Hals	83.8A.33 ↔ Revision von einer sonstigen Lappenplastik mit mikrovaskulärer Anastomosierung aus Muskel oder Faszie, Unterarm
83.88.91 ↔ Sonstige plastische Operationen an der Sehne, Schulter und Axilla	83.8A.33 ↔ Revision von einer sonstigen Lappenplastik mit mikrovaskulärer Anastomosierung aus Muskel oder Faszie, Unterarm
83.88.92 ↔ Sonstige plastische Operationen an der Sehne, Oberarm und Ellenbogen	83.8A.34 ↔ Revision von einer sonstigen Lappenplastik mit mikrovaskulärer Anastomosierung aus Muskel oder Faszie, Brustwand, Bauch und Rücken
83.88.93 ↔ Sonstige plastische Operationen an der Sehne, Unterarm	83.8A.34 ↔ Revision von einer sonstigen Lappenplastik mit mikrovaskulärer Anastomosierung aus Muskel oder Faszie, Brustwand, Bauch und Rücken
83.88.94 ↔ Sonstige plastische Operationen an der Sehne, Brustwand, Bauch und Rücken	83.8A.34 ↔ Revision von einer sonstigen Lappenplastik mit mikrovaskulärer Anastomosierung aus Muskel oder Faszie, Unterarm
83.88.95 ↔ Sonstige plastische Operationen an der Sehne, Leisten- und Genitalregion und Gesäss	83.8A.35 ↔ Revision von einer sonstigen Lappenplastik mit mikrovaskulärer Anastomosierung aus Muskel oder Faszie, Leisten- und Genitalregion und Gesäss
83.88.96 ↔ Sonstige plastische Operationen an der Sehne, Untere Extremität	83.8A.35 ↔ Revision von einer sonstigen Lappenplastik mit mikrovaskulärer Anastomosierung aus Muskel oder Faszie, Leisten- und Genitalregion und Gesäss
83.89.10 ↔ Verlängerung, Verkürzung und Doppelung einer Faszie, Kopf und Hals	83.8A.36 ↔ Revision von einer sonstigen Lappenplastik mit mikrovaskulärer Anastomosierung aus Muskel oder Faszie, Untere Extremität
83.89.11 ↔ Verlängerung, Verkürzung und Doppelung einer Faszie, Schulter und Axilla	83.8A.36 ↔ Revision von einer sonstigen Lappenplastik mit mikrovaskulärer Anastomosierung aus Muskel oder Faszie, Untere Extremität
83.89.12 ↔ Verlängerung, Verkürzung und Doppelung einer Faszie, Oberarm und Ellenbogen	83.8A.39 ↔ Revision von einer sonstigen Lappenplastik mit mikrovaskulärer Anastomosierung aus Muskel oder Faszie, andere Lokalisation
83.89.13 ↔ Verlängerung, Verkürzung und Doppelung einer Faszie, Unterarm	83.8A.39 ↔ Revision von einer sonstigen Lappenplastik mit mikrovaskulärer Anastomosierung aus Muskel oder Faszie, andere Lokalisation
83.89.14 ↔ Verlängerung, Verkürzung und Doppelung einer Faszie, Brustwand, Bauch und Rücken	83.91.10 ↔ Lösung von Adhäsionen von Muskel, Sehne, Faszie und Bursa, Kopf und Hals
83.89.15 ↔ Verlängerung, Verkürzung und Doppelung einer Faszie, Leisten- und Genitalregion und Gesäss	83.91.11 ↔ Lösung von Adhäsionen von Muskel, Sehne, Faszie und Bursa, Schulter und Axilla
83.89.16 ↔ Verlängerung, Verkürzung und Doppelung einer Faszie, Untere Extremität	83.91.12 ↔ Lösung von Adhäsionen von Muskel, Sehne, Faszie und Bursa, Oberarm und Ellenbogen
83.89.20 ↔ Deckung eines Defekts an einer Faszie, Kopf und Hals	83.91.13 ↔ Lösung von Adhäsionen von Muskel, Sehne, Faszie und Bursa, Unterarm
83.89.21 ↔ Deckung eines Defekts an einer Faszie, Schulter und Axilla	83.91.14 ↔ Lösung von Adhäsionen von Muskel, Sehne, Faszie und Bursa, Brustwand, Bauch und Rücken
83.89.22 ↔ Deckung eines Defekts an einer Faszie, Oberarm und Ellenbogen	83.91.15 ↔ Lösung von Adhäsionen von Muskel, Sehne, Faszie und Bursa, Leisten- und Genitalregion und Gesäss
83.89.23 ↔ Deckung eines Defekts an einer Faszie, Unterarm	83.91.16 ↔ Lösung von Adhäsionen von Muskel, Sehne, Faszie und Bursa, Untere Extremität
83.89.24 ↔ Deckung eines Defekts an einer Faszie, Brustwand, Bauch und Rücken	83.99.10 ↔ Andere Operationen an Sehnen, Kopf und Hals
83.89.25 ↔ Deckung eines Defekts an einer Faszie, Leisten- und Genitalregion und Gesäss	83.99.11 ↔ Andere Operationen an Sehnen, Schulter und Axilla
83.89.26 ↔ Deckung eines Defekts an einer Faszie, untere Extremität	83.99.12 ↔ Andere Operationen an Sehnen, Oberarm und Ellenbogen
83.89.90 ↔ Sonstige plastische Operationen an der Faszie, Kopf und Hals	83.99.13 ↔ Andere Operationen an Sehnen, Unterarm
83.89.91 ↔ Sonstige plastische Operationen an der Faszie, Schulter und Axilla	83.99.14 ↔ Andere Operationen an Sehnen, Brustwand, Bauch und Rücken
83.89.92 ↔ Sonstige plastische Operationen an der Faszie, Oberarm und Ellenbogen	83.99.15 ↔ Andere Operationen an Sehnen, Leisten- und Genitalregion und Gesäss
83.89.93 ↔ Sonstige plastische Operationen an der Faszie, Unterarm	83.99.16 ↔ Andere Operationen an Sehnen, Untere Extremität
83.89.94 ↔ Sonstige plastische Operationen an der Faszie, Brustwand, Bauch und Rücken	83.99.20 ↔ Andere Operationen an Muskel, Faszie und Bursa, Kopf und Hals
83.89.95 ↔ Sonstige plastische Operationen an der Faszie, Leisten- und Genitalregion und Gesäss	83.99.21 ↔ Andere Operationen an Muskel, Faszie und Bursa, Schulter und Axilla
83.89.96 ↔ Sonstige plastische Operationen an der Faszie, Untere Extremität	83.99.22 ↔ Andere Operationen an Muskel, Faszie und Bursa, Oberarm und Ellenbogen
83.8A.30 ↔ Revision von einer sonstigen Lappenplastik mit mikrovaskulärer Anastomosierung aus Muskel oder Faszie, Kopf und Hals	83.99.23 ↔ Andere Operationen an Muskel, Faszie und Bursa, Unterarm
83.8A.30 ↔ Revision von einer sonstigen Lappenplastik mit mikrovaskulärer Anastomosierung aus Muskel oder Faszie, Kopf und Hals	83.99.24 ↔ Andere Operationen an Muskel, Faszie und Bursa, Brustwand, Bauch und Rücken
83.8A.31 ↔ Revision von einer sonstigen Lappenplastik mit mikrovaskulärer Anastomosierung aus Muskel oder Faszie, Schulter und Axilla	
83.8A.31 ↔ Revision von einer sonstigen Lappenplastik mit mikrovaskulärer Anastomosierung aus Muskel oder Faszie, Schulter und Axilla	

83.99.25 ↔	Andere Operationen an Muskel, Faszie und Bursa, Leisten- und Genitalregion und Gesäss	86.41.18 ↔	Radikale und grossflächige Exzision von Läsion oder Gewebe an Haut und Subkutangewebe, ohne primären Wundverschluss, an Bauchregion und Leiste
83.99.26 ↔	Andere Operationen an Muskel, Faszie und Bursa, Untere Extremität	86.41.1A ↔	Radikale und grossflächige Exzision von Läsion oder Gewebe an Haut und Subkutangewebe, ohne primären Wundverschluss, am Gesäss
83.99.30 ↔	Revision ohne Ersatz eines Skelettmuskelstimulators	86.41.1B ↔	Radikale und grossflächige Exzision von Läsion oder Gewebe an Haut und Subkutangewebe, ohne primären Wundverschluss, an Oberschenkel und Knie
85.2C.12 ↔	Chirurgisches Débridement an der Mamma durch Exzision in lokaler Infiltrationsanästhesie, Regional- oder Allgemeinanästhesie, grossflächig	86.41.1C ↔	Radikale und grossflächige Exzision von Läsion oder Gewebe an Haut und Subkutangewebe, ohne primären Wundverschluss, an Unterschenkel
85.D2 ↔	Prothesenimplantation an der Mamma zur Augmentation	86.41.1D ↔	Radikale und grossflächige Exzision von Läsion oder Gewebe an Haut und Subkutangewebe, ohne primären Wundverschluss, am Fuss
85.E0 ↔	Prothesenimplantation an der Mamma, n.n.bez.	86.42.11 ↔	Radikale und grossflächige Exzision von Läsion oder Gewebe an Haut und Subkutangewebe, mit primärem Wundverschluss, am Kopf
85.E1 ↔	Prothesenimplantation an der Mamma, zur primären Rekonstruktion	86.42.12 ↔	Radikale und grossflächige Exzision von Läsion oder Gewebe an Haut und Subkutangewebe, mit primärem Wundverschluss, am Hals
85.E2 ↔	Prothesenimplantation an der Mamma, zur sekundären Rekonstruktion	86.42.13 ↔	Radikale und grossflächige Exzision von Läsion oder Gewebe an Haut und Subkutangewebe, mit primärem Wundverschluss, an Schulter und Axilla
85.E9 ↔	Prothesenimplantation an der Mamma, sonstige	86.42.14 ↔	Radikale und grossflächige Exzision von Läsion oder Gewebe an Haut und Subkutangewebe, mit primärem Wundverschluss, an Oberarm und Ellenbogen
85.G4.12 ↔	Plastische Rekonstruktion der Brustwarze mit lokalem Lappen	86.42.15 ↔	Radikale und grossflächige Exzision von Läsion oder Gewebe an Haut und Subkutangewebe, mit primärem Wundverschluss, an Unterarm
85.G5.12 ↔	Plastische Rekonstruktion des Warzenhofs mit lokalem Lappen	86.42.16 ↔	Radikale und grossflächige Exzision von Läsion oder Gewebe an Haut und Subkutangewebe, mit primärem Wundverschluss, an der Hand
85.H0 ↔	Freie Hauttransplantation und permanenter Hautersatz an der Mamma, n.n.bez.	86.42.17 ↔	Radikale und grossflächige Exzision von Läsion oder Gewebe an Haut und Subkutangewebe, mit primärem Wundverschluss, an Brustwand und Rücken
85.H1 ↔	Autologe Vollhauttransplantation an die Mamma	86.42.18 ↔	Radikale und grossflächige Exzision von Läsion oder Gewebe an Haut und Subkutangewebe, mit primärem Wundverschluss, an Bauchregion und Leiste
85.H2 ↔	Autologe Spalthauttransplantation an die Mamma	86.42.1A ↔	Radikale und grossflächige Exzision von Läsion oder Gewebe an Haut und Subkutangewebe, mit primärem Wundverschluss, am Gesäss
85.H3.11 ‡↔	Permanenter Hautersatz an die Mamma durch Ersatzmaterial, kleinflächig	86.42.1B ↔	Radikale und grossflächige Exzision von Läsion oder Gewebe an Haut und Subkutangewebe, mit primärem Wundverschluss, an Oberschenkel und Knie
85.H3.12 ‡↔	Permanenter Hautersatz an die Mamma durch Ersatzmaterial, grossflächig	86.42.1C ↔	Radikale und grossflächige Exzision von Läsion oder Gewebe an Haut und Subkutangewebe, mit primärem Wundverschluss, an Unterschenkel
85.H9 ↔	Freie Hauttransplantation und permanenter Hautersatz an der Mamma, sonstige	86.42.1D ↔	Radikale und grossflächige Exzision von Läsion oder Gewebe an Haut und Subkutangewebe, mit primärem Wundverschluss, am Fuss
85.J1 ↔	Temporäre Weichteildeckung an der Mamma	86.43.11 ↔	Radikale und grossflächige Exzision von Läsion oder Gewebe an Haut und Subkutangewebe, mit plastischer Deckung, am Kopf
85.K6.13 ↔	Revision von Haut-Muskel- und Haut-Fett-Lappenplastiken an der Mamma, mit Neuanlage und Korrektur der Gefässanastomose	86.43.12 ↔	Radikale und grossflächige Exzision von Läsion oder Gewebe an Haut und Subkutangewebe, mit plastischer Deckung, am Hals
85.K6.13 ↔	Revision von Haut-Muskel- und Haut-Fett-Lappenplastiken an der Mamma, mit Neuanlage und Korrektur der Gefässanastomose	86.43.13 ↔	Radikale und grossflächige Exzision von Läsion oder Gewebe an Haut und Subkutangewebe, mit plastischer Deckung, an Schulter und Axilla
86.2A.31 ↔	Chirurgisches Débridement, grosser Ausdehnung, am Kopf	86.43.14 ↔	Radikale und grossflächige Exzision von Läsion oder Gewebe an Haut und Subkutangewebe, mit plastischer Deckung, an Oberarm und Ellenbogen
86.2A.36 ↔	Chirurgisches Débridement, grosser Ausdehnung, an der Hand		
86.2A.3D ↔	Chirurgisches Débridement, grosser Ausdehnung, am Fuss		
86.2A.3E ↔	Chirurgisches Débridement, grosser Ausdehnung, an anderer Lokalisation		
86.41.11 ↔	Radikale und grossflächige Exzision von Läsion oder Gewebe an Haut und Subkutangewebe, ohne primären Wundverschluss, am Kopf		
86.41.12 ↔	Radikale und grossflächige Exzision von Läsion oder Gewebe an Haut und Subkutangewebe, ohne primären Wundverschluss, am Hals		
86.41.13 ↔	Radikale und grossflächige Exzision von Läsion oder Gewebe an Haut und Subkutangewebe, ohne primären Wundverschluss, an Schulter und Axilla		
86.41.14 ↔	Radikale und grossflächige Exzision von Läsion oder Gewebe an Haut und Subkutangewebe, ohne primären Wundverschluss, an Oberarm und Ellenbogen		
86.41.15 ↔	Radikale und grossflächige Exzision von Läsion oder Gewebe an Haut und Subkutangewebe, ohne primären Wundverschluss, an Unterarm		
86.41.16 ↔	Radikale und grossflächige Exzision von Läsion oder Gewebe an Haut und Subkutangewebe, ohne primären Wundverschluss, an der Hand		
86.41.17 ↔	Radikale und grossflächige Exzision von Läsion oder Gewebe an Haut und Subkutangewebe, ohne primären Wundverschluss, an Brustwand und Rücken		

86.43.15 ↔ Radikale und grossflächige Exzision von Läsion oder Gewebe an Haut und Subkutangewebe, mit plastischer Deckung, an Unterarm	86.6A.1D ↔ Autologe Vollhauttransplantation, kleinflächig, am Fuss
86.43.16 ↔ Radikale und grossflächige Exzision von Läsion oder Gewebe an Haut und Subkutangewebe, mit plastischer Deckung, an der Hand	86.6A.1D ↔ Autologe Vollhauttransplantation, kleinflächig, am Fuss
86.43.17 ↔ Radikale und grossflächige Exzision von Läsion oder Gewebe an Haut und Subkutangewebe, mit plastischer Deckung, an Brustwand und Rücken	86.6A.21 ↔ Autologe Vollhauttransplantation, grossflächig, am Kopf
86.43.18 ↔ Radikale und grossflächige Exzision von Läsion oder Gewebe an Haut und Subkutangewebe, mit plastischer Deckung, an Bauchregion und Leiste	86.6A.21 ↔ Autologe Vollhauttransplantation, grossflächig, am Kopf
86.43.1A ↔ Radikale und grossflächige Exzision von Läsion oder Gewebe an Haut und Subkutangewebe, mit plastischer Deckung, am Gesäss	86.6A.22 ↔ Autologe Vollhauttransplantation, grossflächig, am Hals
86.43.1B ↔ Radikale und grossflächige Exzision von Läsion oder Gewebe an Haut und Subkutangewebe, mit plastischer Deckung, an Oberschenkel und Knie	86.6A.22 ↔ Autologe Vollhauttransplantation, grossflächig, am Hals
86.43.1C ↔ Radikale und grossflächige Exzision von Läsion oder Gewebe an Haut und Subkutangewebe, mit plastischer Deckung, an Unterschenkel	86.6A.23 ↔ Autologe Vollhauttransplantation, grossflächig, an Schulter und Axilla
86.43.1D ↔ Radikale und grossflächige Exzision von Läsion oder Gewebe an Haut und Subkutangewebe, mit plastischer Deckung, am Fuss	86.6A.23 ↔ Autologe Vollhauttransplantation, grossflächig, an Schulter und Axilla
86.69 ↔ Freie Hauttransplantation und permanenter Hautersatz, sonstige	86.6A.24 ↔ Autologe Vollhauttransplantation, grossflächig, an Oberarm und Ellenbogen
86.6A.11 ↔ Autologe Vollhauttransplantation, kleinflächig, am Kopf	86.6A.24 ↔ Autologe Vollhauttransplantation, grossflächig, an Oberarm und Ellenbogen
86.6A.11 ↔ Autologe Vollhauttransplantation, kleinflächig, am Kopf	86.6A.25 ↔ Autologe Vollhauttransplantation, grossflächig, am Unterarm
86.6A.12 ↔ Autologe Vollhauttransplantation, kleinflächig, am Hals	86.6A.25 ↔ Autologe Vollhauttransplantation, grossflächig, am Unterarm
86.6A.12 ↔ Autologe Vollhauttransplantation, kleinflächig, am Hals	86.6A.26 ↔ Autologe Vollhauttransplantation, grossflächig, an der Hand
86.6A.13 ↔ Autologe Vollhauttransplantation, kleinflächig, an Schulter und Axilla	86.6A.26 ↔ Autologe Vollhauttransplantation, grossflächig, an der Hand
86.6A.13 ↔ Autologe Vollhauttransplantation, kleinflächig, an Schulter und Axilla	86.6A.27 ↔ Autologe Vollhauttransplantation, grossflächig, an Brustwand und Rücken
86.6A.14 ↔ Autologe Vollhauttransplantation, kleinflächig, an Oberarm und Ellenbogen	86.6A.27 ↔ Autologe Vollhauttransplantation, grossflächig, an Brustwand und Rücken
86.6A.14 ↔ Autologe Vollhauttransplantation, kleinflächig, an Oberarm und Ellenbogen	86.6A.28 ↔ Autologe Vollhauttransplantation, grossflächig, an Bauchregion und Leiste
86.6A.15 ↔ Autologe Vollhauttransplantation, kleinflächig, am Unterarm	86.6A.28 ↔ Autologe Vollhauttransplantation, grossflächig, an Bauchregion und Leiste
86.6A.15 ↔ Autologe Vollhauttransplantation, kleinflächig, am Unterarm	86.6A.2A ↔ Autologe Vollhauttransplantation, grossflächig, am Gesäss
86.6A.16 ↔ Autologe Vollhauttransplantation, kleinflächig, an der Hand	86.6A.2A ↔ Autologe Vollhauttransplantation, grossflächig, am Gesäss
86.6A.16 ↔ Autologe Vollhauttransplantation, kleinflächig, an der Hand	86.6A.2B ↔ Autologe Vollhauttransplantation, grossflächig, an Oberschenkel und Knie
86.6A.17 ↔ Autologe Vollhauttransplantation, kleinflächig, an Brustwand und Rücken	86.6A.2B ↔ Autologe Vollhauttransplantation, grossflächig, an Oberschenkel und Knie
86.6A.17 ↔ Autologe Vollhauttransplantation, kleinflächig, an Brustwand und Rücken	86.6A.2C ↔ Autologe Vollhauttransplantation, grossflächig, am Unterschenkel
86.6A.18 ↔ Autologe Vollhauttransplantation, kleinflächig, an Bauchregion und Leiste	86.6A.2C ↔ Autologe Vollhauttransplantation, grossflächig, am Unterschenkel
86.6A.18 ↔ Autologe Vollhauttransplantation, kleinflächig, an Bauchregion und Leiste	86.6A.2D ↔ Autologe Vollhauttransplantation, grossflächig, am Fuss
86.6A.1A ↔ Autologe Vollhauttransplantation, kleinflächig, am Gesäss	86.6A.2D ↔ Autologe Vollhauttransplantation, grossflächig, am Fuss
86.6A.1A ↔ Autologe Vollhauttransplantation, kleinflächig, am Gesäss	86.6B.11 ↔ Autologe Spalthauttransplantation, kleinflächig, am Kopf
86.6A.1B ↔ Autologe Vollhauttransplantation, kleinflächig, an Oberschenkel und Knie	86.6B.12 ↔ Autologe Spalthauttransplantation, kleinflächig, am Hals
86.6A.1B ↔ Autologe Vollhauttransplantation, kleinflächig, an Oberschenkel und Knie	86.6B.13 ↔ Autologe Spalthauttransplantation, kleinflächig, an Schulter und Axilla
86.6A.1C ↔ Autologe Vollhauttransplantation, kleinflächig, am Unterschenkel	86.6B.14 ↔ Autologe Spalthauttransplantation, kleinflächig, an Oberarm und Ellenbogen
86.6A.1C ↔ Autologe Vollhauttransplantation, kleinflächig, am Unterschenkel	86.6B.15 ↔ Autologe Spalthauttransplantation, kleinflächig, am Unterarm
	86.6B.16 ↔ Autologe Spalthauttransplantation, kleinflächig, an der Hand
	86.6B.16 ↔ Autologe Spalthauttransplantation, kleinflächig, an der Hand
	86.6B.17 ↔ Autologe Spalthauttransplantation, kleinflächig, an Brustwand und Rücken
	86.6B.18 ↔ Autologe Spalthauttransplantation, kleinflächig, an Bauchregion und Leiste

- 86.6B.1A ↔ Autologe Spalthauttransplantation, kleinflächig, am Gesäss
- 86.6B.1B ↔ Autologe Spalthauttransplantation, kleinflächig, an Oberschenkel und Knie
- 86.6B.1C ↔ Autologe Spalthauttransplantation, kleinflächig, am Unterschenkel
- 86.6B.1D ↔ Autologe Spalthauttransplantation, kleinflächig, am Fuss
- 86.6B.21 ↔ Autologe Spalthauttransplantation, grossflächig, am Kopf
- 86.6B.22 ↔ Autologe Spalthauttransplantation, grossflächig, am Hals
- 86.6B.23 ↔ Autologe Spalthauttransplantation, grossflächig, an Schulter und Axilla
- 86.6B.24 ↔ Autologe Spalthauttransplantation, grossflächig, an Oberarm und Ellenbogen
- 86.6B.25 ↔ Autologe Spalthauttransplantation, grossflächig, am Unterarm
- 86.6B.26 ↔ Autologe Spalthauttransplantation, grossflächig, an der Hand
- 86.6B.26 ↔ Autologe Spalthauttransplantation, grossflächig, an der Hand
- 86.6B.27 ↔ Autologe Spalthauttransplantation, grossflächig, an Brustwand und Rücken
- 86.6B.28 ↔ Autologe Spalthauttransplantation, grossflächig, an Bauchregion und Leiste
- 86.6B.2A ↔ Autologe Spalthauttransplantation, grossflächig, am Gesäss
- 86.6B.2B ↔ Autologe Spalthauttransplantation, grossflächig, an Oberschenkel und Knie
- 86.6B.2C ↔ Autologe Spalthauttransplantation, grossflächig, am Unterschenkel
- 86.6B.2D ↔ Autologe Spalthauttransplantation, grossflächig, am Fuss
- 86.6C.11 †↔ Permanenter Hautersatz durch zweischichtiges Dermis-Epidermis-Ersatzmaterial, kleinflächig, am Kopf
- 86.6C.16 †↔ Permanenter Hautersatz durch zweischichtiges Dermis-Epidermis-Ersatzmaterial, kleinflächig, an der Hand
- 86.6C.1D †↔ Permanenter Hautersatz durch zweischichtiges Dermis-Epidermis-Ersatzmaterial, kleinflächig, am Fuss
- 86.6C.1E †↔ Permanenter Hautersatz durch zweischichtiges Dermis-Epidermis-Ersatzmaterial, kleinflächig, an anderer Lokalisation
- 86.6C.21 †↔ Permanenter Hautersatz durch zweischichtiges Dermis-Epidermis-Ersatzmaterial, grossflächig, am Kopf
- 86.6C.26 †↔ Permanenter Hautersatz durch zweischichtiges Dermis-Epidermis-Ersatzmaterial, grossflächig, an der Hand
- 86.6C.2D †↔ Permanenter Hautersatz durch zweischichtiges Dermis-Epidermis-Ersatzmaterial, grossflächig, am Fuss
- 86.6C.2E †↔ Permanenter Hautersatz durch zweischichtiges Dermis-Epidermis-Ersatzmaterial, grossflächig, an anderer Lokalisation
- 86.6C.31 †↔ Permanenter Hautersatz durch Epidermisersatzmaterial, kleinflächig, am Kopf
- 86.6C.36 †↔ Permanenter Hautersatz durch Epidermisersatzmaterial, kleinflächig, an der Hand
- 86.6C.3D †↔ Permanenter Hautersatz durch Epidermisersatzmaterial, kleinflächig, am Fuss
- 86.6C.3E †↔ Permanenter Hautersatz durch Epidermisersatzmaterial, kleinflächig, an anderer Lokalisation
- 86.6C.41 †↔ Permanenter Hautersatz durch Epidermisersatzmaterial, grossflächig, am Kopf
- 86.6C.46 †↔ Permanenter Hautersatz durch Epidermisersatzmaterial, grossflächig, an der Hand
- 86.6C.4D †↔ Permanenter Hautersatz durch Epidermisersatzmaterial, grossflächig, am Fuss
- 86.6C.4E †↔ Permanenter Hautersatz durch Epidermisersatzmaterial, grossflächig, an anderer Lokalisation
- 86.6C.51 †↔ Permanenter Hautersatz durch Dermisersatzmaterial, kleinflächig, am Kopf
- 86.6C.56 †↔ Permanenter Hautersatz durch Dermisersatzmaterial, kleinflächig, an der Hand
- 86.6C.5D †↔ Permanenter Hautersatz durch Dermisersatzmaterial, kleinflächig, am Fuss
- 86.6C.5E †↔ Permanenter Hautersatz durch Dermisersatzmaterial, kleinflächig, an anderer Lokalisation
- 86.6C.61 †↔ Permanenter Hautersatz durch Dermisersatzmaterial, grossflächig, am Kopf
- 86.6C.66 †↔ Permanenter Hautersatz durch Dermisersatzmaterial, grossflächig, an der Hand
- 86.6C.6D †↔ Permanenter Hautersatz durch Dermisersatzmaterial, grossflächig, am Fuss
- 86.6C.6E †↔ Permanenter Hautersatz durch Dermisersatzmaterial, grossflächig, an anderer Lokalisation
- 86.7A.31 ↔ Verschiebe-Rotationsplastik, kleinflächig, am Kopf
- 86.7A.31 ↔ Verschiebe-Rotationsplastik, kleinflächig, am Kopf
- 86.7A.36 ↔ Verschiebe-Rotationsplastik, kleinflächig, an der Hand
- 86.7A.36 ↔ Verschiebe-Rotationsplastik, kleinflächig, an der Hand
- 86.7A.3D ↔ Verschiebe-Rotationsplastik, kleinflächig, am Fuss
- 86.7A.3D ↔ Verschiebe-Rotationsplastik, kleinflächig, am Fuss
- 86.7A.3E ↔ Verschiebe-Rotationsplastik, kleinflächig, an anderer Lokalisation
- 86.7A.3E ↔ Verschiebe-Rotationsplastik, kleinflächig, an anderer Lokalisation
- 86.7A.41 ↔ Verschiebe-Rotationsplastik, grossflächig, am Kopf
- 86.7A.46 ↔ Verschiebe-Rotationsplastik, grossflächig, an der Hand
- 86.7A.46 ↔ Verschiebe-Rotationsplastik, grossflächig, an der Hand
- 86.7A.4D ↔ Verschiebe-Rotationsplastik, grossflächig, am Fuss
- 86.7A.4E ↔ Verschiebe-Rotationsplastik, grossflächig, an anderer Lokalisation
- 86.7A.51 ↔ Transpositionsplastik (VY), kleinflächig, am Kopf
- 86.7A.51 ↔ Transpositionsplastik (VY), kleinflächig, am Kopf
- 86.7A.56 ↔ Transpositionsplastik (VY), kleinflächig, an der Hand
- 86.7A.56 ↔ Transpositionsplastik (VY), kleinflächig, an der Hand
- 86.7A.5D ↔ Transpositionsplastik (VY), kleinflächig, am Fuss
- 86.7A.5D ↔ Transpositionsplastik (VY), kleinflächig, am Fuss
- 86.7A.5E ↔ Transpositionsplastik (VY), kleinflächig, an anderer Lokalisation
- 86.7A.5E ↔ Transpositionsplastik (VY), kleinflächig, an anderer Lokalisation
- 86.7A.61 ↔ Transpositionsplastik (VY), grossflächig, am Kopf
- 86.7A.66 ↔ Transpositionsplastik (VY), grossflächig, an der Hand
- 86.7A.66 ↔ Transpositionsplastik (VY), grossflächig, an der Hand
- 86.7A.6D ↔ Transpositionsplastik (VY), grossflächig, am Fuss
- 86.7A.6E ↔ Transpositionsplastik (VY), grossflächig, an anderer Lokalisation
- 86.7A.71 ↔ Insellappenplastik, kleinflächig, am Kopf
- 86.7A.71 ↔ Insellappenplastik, kleinflächig, am Kopf
- 86.7A.76 ↔ Insellappenplastik, kleinflächig, an der Hand
- 86.7A.76 ↔ Insellappenplastik, kleinflächig, an der Hand
- 86.7A.7D ↔ Insellappenplastik, kleinflächig, am Fuss
- 86.7A.7D ↔ Insellappenplastik, kleinflächig, am Fuss
- 86.7A.7E ↔ Insellappenplastik, kleinflächig, an anderer Lokalisation
- 86.7A.7E ↔ Insellappenplastik, kleinflächig, an anderer Lokalisation
- 86.7A.81 ↔ Insellappenplastik, grossflächig, am Kopf
- 86.7A.86 ↔ Insellappenplastik, grossflächig, an der Hand

86.7A.86 ↔ Insellappenplastik, grossflächig, an der Hand	86.7E.26 ↔ Revision von gestielter regionaler Lappenplastik, an der Hand
86.7A.8D ↔ Insellappenplastik, grossflächig, am Fuss	86.7E.26 ↔ Revision von gestielter regionaler Lappenplastik, an der Hand
86.7A.8E ↔ Insellappenplastik, grossflächig, an anderer Lokalisation	86.7E.2D ↔ Revision von gestielter regionaler Lappenplastik, am Fuss
86.7A.B6 ↔ Z-Plastik, grossflächig, an der Hand	86.7E.2D ↔ Revision von gestielter regionaler Lappenplastik, am Fuss
86.7A.B6 ↔ Z-Plastik, grossflächig, an der Hand	86.7E.2E ↔ Revision von gestielter regionaler Lappenplastik, an anderer Lokalisation
86.7A.D6 ↔ W-Plastik, grossflächig, an der Hand	86.7E.2E ↔ Revision von gestielter regionaler Lappenplastik, an anderer Lokalisation
86.7A.D6 ↔ W-Plastik, grossflächig, an der Hand	86.7E.31 ↔ Revision von gestielter Fernlappenplastik, am Kopf
86.7B.11 ↔ Gestielte regionale Lappenplastik, am Kopf	86.7E.31 ↔ Revision von gestielter Fernlappenplastik, am Kopf
86.7B.12 ↔ Gestielte regionale Lappenplastik, am Hals	86.7E.36 ↔ Revision von gestielter Fernlappenplastik, an der Hand
86.7B.13 ↔ Gestielte regionale Lappenplastik, an Schulter und Axilla	86.7E.36 ↔ Revision von gestielter Fernlappenplastik, an der Hand
86.7B.14 ↔ Gestielte regionale Lappenplastik, an Oberarm und Ellenbogen	86.7E.3D ↔ Revision von gestielter Fernlappenplastik, am Fuss
86.7B.15 ↔ Gestielte regionale Lappenplastik, am Unterarm	86.7E.3D ↔ Revision von gestielter Fernlappenplastik, am Fuss
86.7B.16 ↔ Gestielte regionale Lappenplastik, an der Hand	86.7E.3E ↔ Revision von gestielter Fernlappenplastik, an anderer Lokalisation
86.7B.17 ↔ Gestielte regionale Lappenplastik, an Brustwand und Rücken	86.7E.3E ↔ Revision von gestielter Fernlappenplastik, an anderer Lokalisation
86.7B.18 ↔ Gestielte regionale Lappenplastik, an Bauchregion und Leiste	86.7E.41 ↔ Revision von einer Plastik mit freien Lappen mit mikrovaskulärer Anastomosierung, am Kopf
86.7B.1A ↔ Gestielte regionale Lappenplastik, am Gesäss	86.7E.41 ↔ Revision von einer Plastik mit freien Lappen mit mikrovaskulärer Anastomosierung, am Kopf
86.7B.1B ↔ Gestielte regionale Lappenplastik, an Oberschenkel und Knie	86.7E.46 ↔ Revision von einer Plastik mit freien Lappen mit mikrovaskulärer Anastomosierung, an der Hand
86.7B.1C ↔ Gestielte regionale Lappenplastik, am Unterschenkel	86.7E.46 ↔ Revision von einer Plastik mit freien Lappen mit mikrovaskulärer Anastomosierung, an der Hand
86.7B.1D ↔ Gestielte regionale Lappenplastik, am Fuss	86.7E.4D ↔ Revision von einer Plastik mit freien Lappen mit mikrovaskulärer Anastomosierung, am Fuss
86.7C.11 ↔ Gestielte Fernlappenplastik, am Kopf	86.7E.4D ↔ Revision von einer Plastik mit freien Lappen mit mikrovaskulärer Anastomosierung, am Fuss
86.7C.12 ↔ Gestielte Fernlappenplastik, am Hals	86.7E.4E ↔ Revision von einer Plastik mit freien Lappen mit mikrovaskulärer Anastomosierung, an anderer Lokalisation
86.7C.13 ↔ Gestielte Fernlappenplastik, an Schulter und Axilla	86.7E.4E ↔ Revision von einer Plastik mit freien Lappen mit mikrovaskulärer Anastomosierung, an anderer Lokalisation
86.7C.14 ↔ Gestielte Fernlappenplastik, an Oberarm und Ellenbogen	86.84.21 ↔ Korrektur einer Narbenkontraktur oder Bride am Kopf
86.7C.15 ↔ Gestielte Fernlappenplastik, am Unterarm	86.84.26 ↔ Korrektur einer Narbenkontraktur oder Bride an der Hand
86.7C.16 ↔ Gestielte Fernlappenplastik, an der Hand	86.84.2D ↔ Korrektur einer Narbenkontraktur oder Bride am Fuss
86.7C.17 ↔ Gestielte Fernlappenplastik, an Brustwand und Rücken	86.84.2E ↔ Korrektur einer Narbenkontraktur oder Bride an anderer Lokalisation
86.7C.18 ↔ Gestielte Fernlappenplastik, an Bauchregion und Leiste	86.88.D1 ↔ Temporäre Weichteildeckung durch alloplastisches Material, grossflächig, am Kopf
86.7C.1A ↔ Gestielte Fernlappenplastik, am Gesäss	86.88.D6 ↔ Temporäre Weichteildeckung durch alloplastisches Material, grossflächig, an der Hand
86.7C.1B ↔ Gestielte Fernlappenplastik, an Oberschenkel und Knie	86.88.DD ↔ Temporäre Weichteildeckung durch alloplastisches Material, grossflächig, am Fuss
86.7C.1C ↔ Gestielte Fernlappenplastik, am Unterschenkel	86.88.DE ↔ Temporäre Weichteildeckung durch alloplastisches Material, grossflächig, an anderer Lokalisation
86.7C.1D ↔ Gestielte Fernlappenplastik, am Fuss	86.88.F1 ↔ Temporäre Weichteildeckung mittels allogener Haut, grossflächig, am Kopf
86.7D.11 ↔ Plastik mit freiem Lappen mit mikrovaskulärer Anastomosierung, am Kopf	86.88.F6 ↔ Temporäre Weichteildeckung mittels allogener Haut, grossflächig, an der Hand
86.7D.12 ↔ Plastik mit freiem Lappen mit mikrovaskulärer Anastomosierung, am Hals	86.88.FD ↔ Temporäre Weichteildeckung mittels allogener Haut, grossflächig, am Fuss
86.7D.13 ↔ Plastik mit freiem Lappen mit mikrovaskulärer Anastomosierung, an Schulter und Axilla	86.88.FE ↔ Temporäre Weichteildeckung mittels allogener Haut, grossflächig, an anderer Lokalisation
86.7D.14 ↔ Plastik mit freiem Lappen mit mikrovaskulärer Anastomosierung, an Oberarm und Ellenbogen	86.88.H1 ↔ Temporäre Weichteildeckung mittels xenogener Haut, grossflächig, am Kopf
86.7D.15 ↔ Plastik mit freiem Lappen mit mikrovaskulärer Anastomosierung, am Unterarm	86.88.H6 ↔ Temporäre Weichteildeckung mittels xenogener Haut, grossflächig, an der Hand
86.7D.16 ↔ Plastik mit freiem Lappen mit mikrovaskulärer Anastomosierung, an der Hand	
86.7D.16 ↔ Plastik mit freiem Lappen mit mikrovaskulärer Anastomosierung, an der Hand	
86.7D.17 ↔ Plastik mit freiem Lappen mit mikrovaskulärer Anastomosierung, an Brustwand und Rücken	
86.7D.18 ↔ Plastik mit freiem Lappen mit mikrovaskulärer Anastomosierung, an Bauchregion und Leiste	
86.7D.1A ↔ Plastik mit freiem Lappen mit mikrovaskulärer Anastomosierung, am Gesäss	
86.7D.1B ↔ Plastik mit freiem Lappen mit mikrovaskulärer Anastomosierung, an Oberschenkel und Knie	
86.7D.1C ↔ Plastik mit freiem Lappen mit mikrovaskulärer Anastomosierung, am Unterschenkel	
86.7D.1D ↔ Plastik mit freiem Lappen mit mikrovaskulärer Anastomosierung, am Fuss	
86.7E.21 ↔ Revision von gestielter regionaler Lappenplastik, am Kopf	
86.7E.21 ↔ Revision von gestielter regionaler Lappenplastik, am Kopf	

- 86.88.HD ↔ Temporäre Weichteildeckung mittels xenogener Haut, grossflächig, am Fuss
- 86.88.HE ↔ Temporäre Weichteildeckung mittels xenogener Haut, grossflächig, an anderer Lokalisation
- 86.88.I1 ↔ Operative Anlage oder Wechsel eines Systems zur Vakuumversiegelung in Regional- oder Allgemeinanästhesie, tiefreichend, an Knochen und Gelenken der Extremitäten
- 86.88.I2 ↔ Operative Anlage oder Wechsel eines Systems zur Vakuumversiegelung in Regional- oder Allgemeinanästhesie, tiefreichend, an Thorax, Mediastinum und Sternum
- 86.88.I3 ↔ Operative Anlage oder Wechsel eines Systems zur Vakuumversiegelung in Regional- oder Allgemeinanästhesie, am offenen Abdomen
- 86.88.I4 ↔ Operative Anlage oder Wechsel eines Systems zur Vakuumversiegelung in Regional- oder Allgemeinanästhesie, endorektal
- 86.88.I5 ↔ Operative Anlage oder Wechsel eines Systems zur Vakuumversiegelung in Regional- oder Allgemeinanästhesie, an Haut und Subkutangewebe
- 86.88.I6 ↔ Operative Anlage oder Wechsel eines Systems zur Vakuumversiegelung in Regional- oder Allgemeinanästhesie, an anderer Lokalisation
- 86.88.I7 ↔ Operative Anlage oder Wechsel eines Systems zur Vakuumversiegelung in Regional- oder Allgemeinanästhesie, tiefreichend, an Rücken (zervikal bis sakral)
- 86.88.I8 ↔ Operative Anlage oder Wechsel eines Systems zur Vakuumversiegelung in Regional- oder Allgemeinanästhesie, tiefreichend, an Becken, Vulva, Perineum
- 86.8A.11 ↔ Weichteildeckung und Hautersatz mittels kultivierten Keratinozyten mit Applikation als Blatt, kleinflächig, am Kopf
- 86.8A.16 ↔ Weichteildeckung und Hautersatz mittels kultivierten Keratinozyten mit Applikation als Blatt, kleinflächig, an der Hand
- 86.8A.1D ↔ Weichteildeckung und Hautersatz mittels kultivierten Keratinozyten mit Applikation als Blatt, kleinflächig, am Fuss
- 86.8A.1E ↔ Weichteildeckung und Hautersatz mittels kultivierten Keratinozyten mit Applikation als Blatt, kleinflächig, an anderer Lokalisation
- 86.8A.21 ↔ Weichteildeckung und Hautersatz mittels kultivierten Keratinozyten mit Applikation als Blatt, grossflächig, am Kopf
- 86.8A.26 ↔ Weichteildeckung und Hautersatz mittels kultivierten Keratinozyten mit Applikation als Blatt, grossflächig, an der Hand
- 86.8A.2D ↔ Weichteildeckung und Hautersatz mittels kultivierten Keratinozyten mit Applikation als Blatt, grossflächig, am Fuss
- 86.8A.2E ↔ Weichteildeckung und Hautersatz mittels kultivierten Keratinozyten mit Applikation als Blatt, grossflächig, an anderer Lokalisation
- 86.8A.31 ↔ Weichteildeckung und Hautersatz mittels Applikation von Zellsuspension (Sprühtherapie) von autologen kultivierten Keratinozyten und Fibroblasten, kleinflächig, am Kopf
- 86.8A.36 ↔ Weichteildeckung und Hautersatz mittels Applikation von Zellsuspension (Sprühtherapie) von autologen kultivierten Keratinozyten und Fibroblasten, kleinflächig, an der Hand
- 86.8A.3D ↔ Weichteildeckung und Hautersatz mittels Applikation von Zellsuspension (Sprühtherapie) von autologen kultivierten Keratinozyten und Fibroblasten, kleinflächig, am Fuss
- 86.8A.3E ↔ Weichteildeckung und Hautersatz mittels Applikation von Zellsuspension (Sprühtherapie) von autologen kultivierten Keratinozyten und Fibroblasten, kleinflächig, an anderer Lokalisation
- 86.8A.41 ↔ Weichteildeckung und Hautersatz mittels Applikation von Zellsuspension (Sprühtherapie) von autologen kultivierten Keratinozyten und Fibroblasten, grossflächig, am Kopf
- 86.8A.46 ↔ Weichteildeckung und Hautersatz mittels Applikation von Zellsuspension (Sprühtherapie) von autologen kultivierten Keratinozyten und Fibroblasten, grossflächig, an der Hand
- 86.8A.4D ↔ Weichteildeckung und Hautersatz mittels Applikation von Zellsuspension (Sprühtherapie) von autologen kultivierten Keratinozyten und Fibroblasten, grossflächig, am Fuss
- 86.8A.4E ↔ Weichteildeckung und Hautersatz mittels Applikation von Zellsuspension (Sprühtherapie) von autologen kultivierten Keratinozyten und Fibroblasten, grossflächig, an anderer Lokalisation
- 86.91 ↔ Exzision von Haut zur Transplantation
- 86.93.09 ↔ Einsetzen eines Gewebeexpanders, sonstige
- 86.93.09 ↔ Einsetzen eines Gewebeexpanders, sonstige
- 86.93.21 ↔ Einsetzen eines Gewebeexpanders am Kopf
- 86.93.21 ↔ Einsetzen eines Gewebeexpanders am Kopf
- 86.93.26 ↔ Einsetzen eines Gewebeexpanders an der Hand
- 86.93.26 ↔ Einsetzen eines Gewebeexpanders an der Hand
- 86.93.2D ↔ Einsetzen eines Gewebeexpanders am Fuss
- 86.93.2D ↔ Einsetzen eines Gewebeexpanders am Fuss
- 86.93.2E ↔ Einsetzen eines Gewebeexpanders an anderer Lokalisation
- 86.93.2E ↔ Einsetzen eines Gewebeexpanders an anderer Lokalisation
- 86.A2.21 ↔ Temporäre Weichteildeckung durch hydrolytisch resorbierbare Membran, grossflächig, am Kopf
- 86.A2.26 ↔ Temporäre Weichteildeckung durch hydrolytisch resorbierbare Membran, grossflächig, an der Hand
- 86.A2.2D ↔ Temporäre Weichteildeckung durch hydrolytisch resorbierbare Membran, grossflächig, am Fuss
- 86.A2.2E ↔ Temporäre Weichteildeckung durch hydrolytisch resorbierbare Membran, grossflächig, an anderer Lokalisation

Prozedur F21-4

- 86.2A.21 ‡↔ Chirurgisches Débridement, mittlerer Ausdehnung, am Kopf
- 86.2A.26 ‡↔ Chirurgisches Débridement, mittlerer Ausdehnung, an der Hand
- 86.2A.2D ‡↔ Chirurgisches Débridement, mittlerer Ausdehnung, am Fuss
- 86.2A.2E ‡↔ Chirurgisches Débridement, mittlerer Ausdehnung, an anderer Lokalisation

Prozedur F21-5

86.0B.11 ‡↔ Implantation eines Medikamententrägers an Haut und Subkutangewebe

Prozedur F21-6

- | | |
|-------------------------------------------------------------------------------------------------------------------------------------------------------------------------------------------------------------------------------------------------------------------------------------------------------------------------------------------------------------------------------------------------------------------------------------------------------------------------------------------------------------------------------------------------------------------------------------------------------------------------------------------------------|-----------------------------------------------------------------------------------------------------------------------------------------------------------------------------------------------------------------------------------------------------------------------------------------------------------------------------------------------------------------------------------------------------------------------------------------------------------------------------------------------------------------------------------------------------------------------------------------------------------------------------------------------------------|
| <p>86.88.I1 ↔ Operative Anlage oder Wechsel eines Systems zur Vakuumversiegelung in Regional- oder Allgemeinanästhesie, tiefreichend, an Knochen und Gelenken der Extremitäten</p> <p>86.88.I2 ↔ Operative Anlage oder Wechsel eines Systems zur Vakuumversiegelung in Regional- oder Allgemeinanästhesie, tiefreichend, an Thorax, Mediastinum und Sternum</p> <p>86.88.I3 ↔ Operative Anlage oder Wechsel eines Systems zur Vakuumversiegelung in Regional- oder Allgemeinanästhesie, am offenen Abdomen</p> <p>86.88.I4 ↔ Operative Anlage oder Wechsel eines Systems zur Vakuumversiegelung in Regional- oder Allgemeinanästhesie, endorektal</p> | <p>86.88.I5 ↔ Operative Anlage oder Wechsel eines Systems zur Vakuumversiegelung in Regional- oder Allgemeinanästhesie, an Haut und Subkutangewebe</p> <p>86.88.I6 ↔ Operative Anlage oder Wechsel eines Systems zur Vakuumversiegelung in Regional- oder Allgemeinanästhesie, an anderer Lokalisation</p> <p>86.88.I7 ↔ Operative Anlage oder Wechsel eines Systems zur Vakuumversiegelung in Regional- oder Allgemeinanästhesie, tiefreichend, an Rücken (zervikal bis sakral)</p> <p>86.88.I8 ↔ Operative Anlage oder Wechsel eines Systems zur Vakuumversiegelung in Regional- oder Allgemeinanästhesie, tiefreichend, an Becken, Vulva, Perineum</p> |
|-------------------------------------------------------------------------------------------------------------------------------------------------------------------------------------------------------------------------------------------------------------------------------------------------------------------------------------------------------------------------------------------------------------------------------------------------------------------------------------------------------------------------------------------------------------------------------------------------------------------------------------------------------|-----------------------------------------------------------------------------------------------------------------------------------------------------------------------------------------------------------------------------------------------------------------------------------------------------------------------------------------------------------------------------------------------------------------------------------------------------------------------------------------------------------------------------------------------------------------------------------------------------------------------------------------------------------|

Prozedur F21-7

- | | |
|------------------------------------------------------------------------------------------------------------------------------------------------------------------------------------------------------------------------------------------------------------------------------------------------------------------------------------------------------------------------------------------------------------------------------------------------------------------------------------------------------------------------|--------------------------------------------------------------------------------------------------------------------------------------------------------------------------------------------------------------------------------------------------------------------------------------------------------------------------------------------------------------------------------------------------------------------------------------|
| <p>86.6B.21 ↔ Autologe Spalthauttransplantation, grossflächig, am Kopf</p> <p>86.6B.22 ↔ Autologe Spalthauttransplantation, grossflächig, am Hals</p> <p>86.6B.23 ↔ Autologe Spalthauttransplantation, grossflächig, an Schulter und Axilla</p> <p>86.6B.24 ↔ Autologe Spalthauttransplantation, grossflächig, an Oberarm und Ellenbogen</p> <p>86.6B.25 ↔ Autologe Spalthauttransplantation, grossflächig, am Unterarm</p> <p>86.6B.27 ↔ Autologe Spalthauttransplantation, grossflächig, an Brustwand und Rücken</p> | <p>86.6B.28 ↔ Autologe Spalthauttransplantation, grossflächig, an Bauchregion und Leiste</p> <p>86.6B.2A ↔ Autologe Spalthauttransplantation, grossflächig, am Gesäss</p> <p>86.6B.2B ↔ Autologe Spalthauttransplantation, grossflächig, an Oberschenkel und Knie</p> <p>86.6B.2C ↔ Autologe Spalthauttransplantation, grossflächig, am Unterschenkel</p> <p>86.6B.2D ↔ Autologe Spalthauttransplantation, grossflächig, am Fuss</p> |
|------------------------------------------------------------------------------------------------------------------------------------------------------------------------------------------------------------------------------------------------------------------------------------------------------------------------------------------------------------------------------------------------------------------------------------------------------------------------------------------------------------------------|--------------------------------------------------------------------------------------------------------------------------------------------------------------------------------------------------------------------------------------------------------------------------------------------------------------------------------------------------------------------------------------------------------------------------------------|

ADRG F24**Perkutane Koronarangioplastie (PTCA)**

Prozedur in Tabelle F24-5 oder Prozedur in Tabelle F24-6

DRG F24A**Perkutane Koronarangioplastie (PTCA) mit mehrzeitigem Eingriff oder komplizierenden Prozeduren, und äusserst schwere CC, oder bestimmte Diagnose oder bestimmte Prozedur**

(Mindestens zwei Behandlungen, die mindestens einen Tag auseinander liegen in [mindestens zwei Prozeduren in Tabelle F24-5] oder (Komplizierende Prozeduren oder Hauptdiagnose in Tabelle F24-1 und PCCL > 3 oder Diagnose in Tabelle F24-2 oder Prozedur in mindestens zwei der Tabellen F24-7, F24-8) und Verweildauer > 1 Tag) und ((mindestens zwei Behandlungen, die mindestens einen Tag auseinander liegen in [mindestens zwei Prozeduren in Tabelle F24-5] oder Komplizierende Prozeduren) und PCCL > 3 oder Prozedur in Tabelle F24-9 oder Prozedur in Tabelle F24-10 oder Diagnose in Tabelle F24-2 oder mindestens sechs Prozeduren in Tabelle F24-7 oder Prozedur in Tabelle F24-11 oder Prozedur in Tabelle F24-12 und Prozedur in Tabelle F24-13)

DRG F24B**Perkutane Koronarangioplastie (PTCA) mit mehrzeitigem Eingriff, oder komplizierenden Prozeduren oder bestimmter Diagnose mit äusserst schweren CC und mehr als ein Belegungstag, oder mit zwei oder mehr medikamentenfreisetzenden Ballons und Stenteinlage oder Globalinsuffizienz oder Alter < 16 Jahre**

Mindestens zwei Behandlungen, die mindestens einen Tag auseinander liegen in [mindestens zwei Prozeduren in Tabelle F24-5] oder (Komplizierende Prozeduren oder Hauptdiagnose in Tabelle F24-1 und PCCL > 3 oder Diagnose in Tabelle F24-2 oder Prozedur in mindestens zwei der Tabellen F24-7, F24-8) und Verweildauer > 1 Tag oder (mindestens zwei Prozeduren in Tabelle F24-14 oder Prozedur in Tabelle F24-12 oder Prozedur in Tabelle F24-15 und Prozedur in Tabelle F24-13 oder Prozedur in Tabelle F24-16 oder Prozedur in Tabelle F24-10 oder Alter < 16 Jahre) und (mindestens vier Prozeduren in Tabelle F24-14 oder Prozedur in Tabelle F24-16 oder Prozedur in Tabelle F24-10 oder Prozedur in Tabelle F24-12 oder

Prozedur in Tabelle F24-15 und Prozedur in Tabelle F24-13 oder Diagnose in Tabelle F24-3 und Diagnose in Tabelle F24-4 oder Alter < 16 Jahre)

DRG F24C

Perkutane Koronarangioplastie (PTCA) mit zwei Stents, oder komplizierende Diagnose oder Alter < 16 Jahre oder Globalinsuffizienz oder medikamentenfreisetzende Ballons oder Gefäßinterventionen an den Koronarien

Mindestens zwei Prozeduren in Tabelle F24-14 oder Prozedur in Tabelle F24-12 oder Prozedur in Tabelle F24-15 und Prozedur in Tabelle F24-13 oder Prozedur in Tabelle F24-16 oder Prozedur in Tabelle F24-10 oder Alter < 16 Jahre oder Hauptdiagnose in Tabelle F24-1 oder Alter < 16 Jahre oder Prozedur in Tabelle F24-17 oder Diagnose in Tabelle F24-3 und Diagnose in Tabelle F24-4 oder Prozedur in Tabelle F24-15 oder Prozedur in Tabelle F24-18 und Prozedur in Tabelle F24-13

DRG F24D

Perkutane Koronarangioplastie (PTCA), Alter > 15 Jahre

Diagnose F24-1

I21.0	Akuter transmuraler Myokardinfarkt der Vorderwand	I23.4	Ruptur der Chordae tendineae als akute Komplikation nach akutem Myokardinfarkt
I21.1	Akuter transmuraler Myokardinfarkt der Hinterwand	I23.5	Papillarmuskelruptur als akute Komplikation nach akutem Myokardinfarkt
I21.2	Akuter transmuraler Myokardinfarkt an sonstigen Lokalisationen	I23.6	Thrombose des Vorhofes, des Herzohres oder der Kammer als akute Komplikation nach akutem Myokardinfarkt
I21.3	Akuter transmuraler Myokardinfarkt an nicht näher bezeichneter Lokalisation	I42.1	Hypertrophische obstruktive Kardiomyopathie
I21.4	Akuter subendokardialer Myokardinfarkt	I46.0	Herzstillstand mit erfolgreicher Wiederbelebung
I21.9	Akuter Myokardinfarkt, nicht näher bezeichnet	I47.2	Ventrikuläre Tachykardie
I22.0	Rezidivierender Myokardinfarkt der Vorderwand	I49.0	Kammerflattern und Kammerflimmern
I22.1	Rezidivierender Myokardinfarkt der Hinterwand	I50.00	Primäre Rechtsherzinsuffizienz
I22.8	Rezidivierender Myokardinfarkt an sonstigen Lokalisationen	I50.01	Sekundäre Rechtsherzinsuffizienz
I22.9	Rezidivierender Myokardinfarkt an nicht näher bezeichneter Lokalisation	I50.12	Linksherzinsuffizienz: Mit Beschwerden bei stärkerer Belastung
I23.0	Hämoperikard als akute Komplikation nach akutem Myokardinfarkt	I50.13	Linksherzinsuffizienz: Mit Beschwerden bei leichter Belastung
I23.1	Vorhofseptumdefekt als akute Komplikation nach akutem Myokardinfarkt	I50.14	Linksherzinsuffizienz: Mit Beschwerden in Ruhe
I23.2	Ventrikelseptumdefekt als akute Komplikation nach akutem Myokardinfarkt	Z01.80	Abklärung einer Disposition für maligne Herzrhythmusstörungen
I23.3	Ruptur der Herzwand ohne Hämoperikard als akute Komplikation nach akutem Myokardinfarkt		

Prozedur F24-10

00.66.30 ↔ Koronarangioplastik [PTCA] durch Rotablation

Prozedur F24-11

00.4C.14 ‡↔ Einsetzen von 4 und mehr medikamentenfreisetzenden Ballons

Prozedur F24-12

00.4C.13 ‡↔ Einsetzen von 3 medikamentenfreisetzenden Ballons 00.4C.14 ‡↔ Einsetzen von 4 und mehr medikamentenfreisetzenden Ballons

Prozedur F24-13

36.08.21 ↔	Implantation perkutan-transluminal von Stents mit Medikamentenfreisetzung, in einer Koronararterie	36.08.24 ↔	Implantation perkutan-transluminal von selbstexpandierenden Stents mit Medikamentenfreisetzung, in mehreren Koronararterien
36.08.22 ↔	Implantation perkutan-transluminal von Stents mit Medikamentenfreisetzung, in mehreren Koronararterien	36.08.25 ↔	Implantation perkutan-transluminal eines Bifurkationsstents mit Medikamentenfreisetzung in Koronararterien
36.08.23 ↔	Implantation perkutan-transluminal von selbstexpandierenden Stents mit Medikamentenfreisetzung, in einer Koronararterie		

Prozedur F24-14

00.66.21 ↔	Koronarangioplastik [PTCA] mit medikamentenfreisetzenden Ballons	39.B2.75 ↔	(Perkutan-)transluminale Implantation von Stents mit Medikamentenfreisetzung, Ductus arteriosus apertus
00.66.37 ↔	Perkutan-transluminale Gefässintervention an den Koronarien mittels Lithotripsie	39.B2.M2 ↔	(Perkutan-)transluminale Implantation von Stents mit Medikamentenfreisetzung, Aortopulmonale Kollateralgefässe [MAPCA]
00.66.38 ↔	Perkutan-transluminale Gefässintervention an den Koronarien, selektive Thrombolyse	39.B2.N2 ↔	(Perkutan-)transluminale Implantation von Stents mit Medikamentenfreisetzung, künstliche aortopulmonale Shunts
36.08.09 ↔	Implantation von Stents in Koronararterien, perkutan-transluminal, sonstige	39.B3.75 ↔	(Perkutan-)transluminale Implantation von gecoverten Stents ohne Medikamentenfreisetzung, Ductus arteriosus apertus
36.08.11 ↔	Implantation perkutan-transluminal von Stents ohne Medikamentenfreisetzung, in einer Koronararterie	39.B4.75 ↔	(Perkutan-)transluminale Implantation von gecoverten Stents mit Medikamentenfreisetzung, Ductus arteriosus apertus
36.08.12 ↔	Implantation perkutan-transluminal von Stents ohne Medikamentenfreisetzung, in mehreren Koronararterien	39.B5.75 ↔	(Perkutan-)transluminale Implantation von ungecoverten Cheatham-Platinum-Stents, Ductus arteriosus apertus
36.08.13 ↔	Implantation perkutan-transluminal von selbstexpandierenden Stents ohne Medikamentenfreisetzung, in einer Koronararterie	39.B6.75 ↔	(Perkutan-)transluminale Implantation von gecoverten Cheatham-Platinum-Stents, Ductus arteriosus apertus
36.08.14 ↔	Implantation perkutan-transluminal von selbstexpandierenden Stents ohne Medikamentenfreisetzung, in mehreren Koronararterien	39.B7.75 ↔	(Perkutan-)transluminale Implantation von ungecoverten grosslumige Stents, Ductus arteriosus apertus
36.08.15 ↔	Implantation perkutan-transluminal eines Bifurkationsstents ohne Medikamentenfreisetzung in Koronararterien	39.B7.M2 ↔	(Perkutan-)transluminale Implantation von ungecoverten grosslumige Stents, Aortopulmonale Kollateralgefässe [MAPCA]
36.08.21 ↔	Implantation perkutan-transluminal von Stents mit Medikamentenfreisetzung, in einer Koronararterie	39.B7.N2 ↔	(Perkutan-)transluminale Implantation von ungecoverten grosslumige Stents, künstliche aortopulmonale Shunts
36.08.22 ↔	Implantation perkutan-transluminal von Stents mit Medikamentenfreisetzung, in mehreren Koronararterien	39.B8.75 ↔	(Perkutan-)transluminale Implantation von gecoverten grosslumige Stents, Ductus arteriosus apertus
36.08.23 ↔	Implantation perkutan-transluminal von selbstexpandierenden Stents mit Medikamentenfreisetzung, in einer Koronararterie	39.B8.M2 ↔	(Perkutan-)transluminale Implantation von gecoverten grosslumige Stents, Aortopulmonale Kollateralgefässe [MAPCA]
36.08.24 ↔	Implantation perkutan-transluminal von selbstexpandierenden Stents mit Medikamentenfreisetzung, in mehreren Koronararterien	39.B8.N2 ↔	(Perkutan-)transluminale Implantation von gecoverten grosslumige Stents, künstliche aortopulmonale Shunts
36.08.25 ↔	Implantation perkutan-transluminal eines Bifurkationsstents mit Medikamentenfreisetzung in Koronararterien	39.BA.M2 ↔	(Perkutan-)transluminale Implantation von ungecoverten Wachstumsstents, Aortopulmonale Kollateralgefässe [MAPCA]
36.08.31 ↔	Implantation perkutan-transluminal von beschichteten Stents in eine Koronararterie	39.BA.N2 ↔	(Perkutan-)transluminale Implantation von ungecoverten Wachstumsstents, künstliche aortopulmonale Shunts
36.08.32 ↔	Implantation perkutan-transluminal von beschichteten Stents in mehrere Koronararterien	39.BB.M2 ↔	(Perkutan-)transluminale Implantation von gecoverten Wachstumsstents, Aortopulmonale Kollateralgefässe [MAPCA]
36.0A ↔	Implantation perkutan-transluminal eines strömungsreduzierenden Drahtgeflechts in den Koronarsinus	39.BB.N2 ↔	(Perkutan-)transluminale Implantation von gecoverten Wachstumsstents, künstliche aortopulmonale Shunts
39.B1.75 ↔	(Perkutan-)transluminale Implantation von Stents ohne Medikamentenfreisetzung, Ductus arteriosus apertus	39.BH.75 ↔	(Perkutan-)transluminale Implantation von Stents zur Strömungslaminierung bei Aneurysmen, Ductus arteriosus apertus
39.B1.M2 ↔	(Perkutan-)transluminale Implantation von Stents ohne Medikamentenfreisetzung, Aortopulmonale Kollateralgefässe [MAPCA]		
39.B1.N2 ↔	(Perkutan-)transluminale Implantation von Stents ohne Medikamentenfreisetzung, künstliche aortopulmonale Shunts		

Prozedur F24-15

00.4C.12 ‡↔	Einsetzen von 2 medikamentenfreisetzenden Ballons	00.4C.14 ‡↔	Einsetzen von 4 und mehr medikamentenfreisetzenden Ballons
00.4C.13 ‡↔	Einsetzen von 3 medikamentenfreisetzenden Ballons		

Prozedur F24-16

37.2A.11 ‡↔ Intravaskuläre Bildgebung der Koronargefäße mittels Ultraschall

37.2A.12 ‡↔ Intravaskuläre Bildgebung der Koronargefäße mittels optischer Kohärenztomographie

Prozedur F24-17

00.66.3A ↔ Perkutan-transluminale Gefäßintervention an den Koronarien über die Kollateralen des entsprechenden Gefäßes

Prozedur F24-1800.4C.11 ‡↔ Einsetzen von 1 medikamentenfreisetzendem Ballon
00.4C.12 ‡↔ Einsetzen von 2 medikamentenfreisetzenden Ballons
00.4C.13 ‡↔ Einsetzen von 3 medikamentenfreisetzenden Ballons

00.4C.14 ‡↔ Einsetzen von 4 und mehr medikamentenfreisetzenden Ballons

Diagnose F24-2

T82.6 Infektion und entzündliche Reaktion durch eine Herzklappenprothese

T82.7 Infektion und entzündliche Reaktion durch sonstige Geräte, Implantate oder Transplantate im Herzen und in den Gefäßen

Diagnose F24-3

I50.01 Sekundäre Rechtsherzinsuffizienz

Diagnose F24-4

I50.13 Linksherzinsuffizienz: Mit Beschwerden bei leichter Belastung

I50.14 Linksherzinsuffizienz: Mit Beschwerden in Ruhe

Prozedur F24-5

00.66.00 ↔ Perkutan-transluminale Koronarangioplastik [PTCA] oder koronare Atherektomie, n.n.bez.

00.66.09 ↔ Perkutan-transluminale Koronarangioplastik [PTCA] oder koronare Atherektomie, sonstige

00.66.10 ↔ Perkutan-transluminale Verschluss einer Fistel der Herzkranzgefäße

00.66.20 ↔ Koronarangioplastik [PTCA], mit Ballons, n.n.bez.

00.66.21 ↔ Koronarangioplastik [PTCA] mit medikamentenfreisetzenden Ballons

00.66.22 ↔ Koronarangioplastik [PTCA] mit Antikörperbeschichteten Ballons

00.66.29 ↔ Koronarangioplastik [PTCA], mit Ballons, sonstige

00.66.30 ↔ Koronarangioplastik [PTCA] durch Rotablation

00.66.31 ↔ Perkutan-transluminale Gefäßintervention an den Koronarien mittels Laser-Angioplastie

00.66.32 ↔ Perkutan-transluminale Gefäßintervention an den Koronarien mittels Atherektomie

00.66.33 ↔ Perkutan-transluminale Gefäßintervention an den Koronarien mittels Fremdkörperentfernung

00.66.36 ↔ Perkutan-transluminale Gefäßintervention an den Koronarien mittels Thrombektomie

00.66.37 ↔ Perkutan-transluminale Gefäßintervention an den Koronarien mittels Lithotripsie

00.66.38 ↔ Perkutan-transluminale Gefäßintervention an den Koronarien, selektive Thrombolyse

00.66.3A ↔ Perkutan-transluminale Gefäßintervention an den Koronarien über die Kollateralen des entsprechenden Gefäßes

00.66.40 ↔ Selektive Embolisation von Koronarien, n.n.bez.

00.66.41 ↔ Selektive Embolisation von Koronarien mit Coils

00.66.42 ↔ Selektive Embolisation von Koronarien mit embolisierenden (ablösbaren) Ballons

00.66.43 ↔ Selektive Embolisation von Koronarien mit Schirmen

00.66.44 ↔ Selektive Embolisation von Koronarien mit Plugs

00.66.49 ↔ Selektive Embolisation von Koronarien, sonstige

36.08.00 ↔ Implantation von Stents in Koronararterien, perkutan-transluminale, n.n.bez.

36.08.09 ↔ Implantation von Stents in Koronararterien, perkutan-transluminale, sonstige

36.08.11 ↔ Implantation perkutan-transluminale von Stents ohne Medikamentenfreisetzung, in einer Koronararterie

36.08.12 ↔ Implantation perkutan-transluminale von Stents ohne Medikamentenfreisetzung, in mehreren Koronararterien

36.08.13 ↔ Implantation perkutan-transluminale von selbstexpandierenden Stents ohne Medikamentenfreisetzung, in einer Koronararterie

36.08.14 ↔ Implantation perkutan-transluminale von selbstexpandierenden Stents ohne Medikamentenfreisetzung, in mehreren Koronararterien

36.08.15 ↔ Implantation perkutan-transluminale eines Bifurkationsstents ohne Medikamentenfreisetzung in Koronararterien

36.08.21 ↔ Implantation perkutan-transluminale von Stents mit Medikamentenfreisetzung, in einer Koronararterie

36.08.22 ↔ Implantation perkutan-transluminale von Stents mit Medikamentenfreisetzung, in mehreren Koronararterien

36.08.23 ↔ Implantation perkutan-transluminale von selbstexpandierenden Stents mit Medikamentenfreisetzung, in einer Koronararterie

36.08.24 ↔ Implantation perkutan-transluminale von selbstexpandierenden Stents mit Medikamentenfreisetzung, in mehreren Koronararterien

- 36.08.25 ↔ Implantation perkutan-transluminal eines Bifurkationsstents mit Medikamentenfreisetzung in Koronararterien
- 36.08.31 ↔ Implantation perkutan-transluminal von beschichteten Stents in eine Koronararterie
- 36.08.32 ↔ Implantation perkutan-transluminal von beschichteten Stents in mehrere Koronararterien
- 36.09 ↔ Sonstige Koronararterien-Desobliteration
- 36.0A ↔ Implantation perkutan-transluminal eines strömungsreduzierenden Drahtgeflechts in den Koronarsinus
- 36.32 ↔ Sonstige transmyokardiale Revaskularisation
- 37.9B.13 ↔ Entfernung von Implantaten am Herzen, perkutan-transluminal
- 39.B1.75 ↔ (Perkutan-)transluminale Implantation von Stents ohne Medikamentenfreisetzung, Ductus arteriosus apertus
- 39.B1.M2 ↔ (Perkutan-)transluminale Implantation von Stents ohne Medikamentenfreisetzung, Aortopulmonale Kollateralgefässe [MAPCA]
- 39.B1.N2 ↔ (Perkutan-)transluminale Implantation von Stents ohne Medikamentenfreisetzung, künstliche aortopulmonale Shunts
- 39.B2.75 ↔ (Perkutan-)transluminale Implantation von Stents mit Medikamentenfreisetzung, Ductus arteriosus apertus
- 39.B2.M2 ↔ (Perkutan-)transluminale Implantation von Stents mit Medikamentenfreisetzung, Aortopulmonale Kollateralgefässe [MAPCA]
- 39.B2.N2 ↔ (Perkutan-)transluminale Implantation von Stents mit Medikamentenfreisetzung, künstliche aortopulmonale Shunts
- 39.B3.75 ↔ (Perkutan-)transluminale Implantation von gecoverten Stents ohne Medikamentenfreisetzung, Ductus arteriosus apertus
- 39.B4.75 ↔ (Perkutan-)transluminale Implantation von gecoverten Stents mit Medikamentenfreisetzung, Ductus arteriosus apertus
- 39.B5.75 ↔ (Perkutan-)transluminale Implantation von ungecoverten Cheatham-Platinum-Stents, Ductus arteriosus apertus
- 39.B6.75 ↔ (Perkutan-)transluminale Implantation von gecoverten Cheatham-Platinum-Stents, Ductus arteriosus apertus
- 39.B7.75 ↔ (Perkutan-)transluminale Implantation von ungecoverten grosslumige Stents, Ductus arteriosus apertus
- 39.B7.M2 ↔ (Perkutan-)transluminale Implantation von ungecoverten grosslumige Stents, Aortopulmonale Kollateralgefässe [MAPCA]
- 39.B7.N2 ↔ (Perkutan-)transluminale Implantation von ungecoverten grosslumige Stents, künstliche aortopulmonale Shunts
- 39.B8.75 ↔ (Perkutan-)transluminale Implantation von gecoverten grosslumige Stents, Ductus arteriosus apertus
- 39.B8.M2 ↔ (Perkutan-)transluminale Implantation von gecoverten grosslumige Stents, Aortopulmonale Kollateralgefässe [MAPCA]
- 39.B8.N2 ↔ (Perkutan-)transluminale Implantation von gecoverten grosslumige Stents, künstliche aortopulmonale Shunts
- 39.BA.M2 ↔ (Perkutan-)transluminale Implantation von ungecoverten Wachstumsstents, Aortopulmonale Kollateralgefässe [MAPCA]
- 39.BA.N2 ↔ (Perkutan-)transluminale Implantation von ungecoverten Wachstumsstents, künstliche aortopulmonale Shunts
- 39.BB.M2 ↔ (Perkutan-)transluminale Implantation von gecoverten Wachstumsstents, Aortopulmonale Kollateralgefässe [MAPCA]
- 39.BB.N2 ↔ (Perkutan-)transluminale Implantation von gecoverten Wachstumsstents, künstliche aortopulmonale Shunts
- 39.BH.75 ↔ (Perkutan-)transluminale Implantation von Stents zur Strömungslaminierung bei Aneurysmen, Ductus arteriosus apertus

Prozedur F24-6

- 36.99.10 ‡↔ Intrakoronare Stammzelltherapie, n.n.bez.
- 36.99.11 ‡↔ Intrakoronare Stammzelltherapie ohne Anreicherung von Stammzellfraktionen oder kultureller Vermehrung
- 36.99.12 ‡↔ Intrakoronare Stammzelltherapie mit Anreicherung von Stammzellfraktionen oder kultureller Vermehrung
- 36.99.19 ‡↔ Intrakoronare Stammzelltherapie, sonstige

Prozedur F24-7

- 00.66.21 ↔ Koronarangioplastik [PTCA] mit medikamentenfreisetzenden Ballons
- 36.08.21 ↔ Implantation perkutan-transluminal von Stents mit Medikamentenfreisetzung, in einer Koronararterie
- 36.08.22 ↔ Implantation perkutan-transluminal von Stents mit Medikamentenfreisetzung, in mehreren Koronararterien
- 36.08.23 ↔ Implantation perkutan-transluminal von selbstexpandierenden Stents mit Medikamentenfreisetzung, in einer Koronararterie
- 36.08.24 ↔ Implantation perkutan-transluminal von selbstexpandierenden Stents mit Medikamentenfreisetzung, in mehreren Koronararterien
- 36.08.25 ↔ Implantation perkutan-transluminal eines Bifurkationsstents mit Medikamentenfreisetzung in Koronararterien

Prozedur F24-8

00.4F.11 ‡↔	Einsatz von Stent-Retriever-Systemen, 1 System	00.4H.16 ‡↔	Verwendete Mikrokathetersysteme bei transluminalen Gefässinterventionen an thorakalen, abdominalen und peripheren Gefässen, 6 und mehr Mikrokathetersysteme
00.4F.12 ‡↔	Einsatz von Stent-Retriever-Systemen, 2 Systeme	00.4H.33 ‡↔	Verwendete Mikrokathetersysteme bei transluminalen Gefässinterventionen an Koronarien, 3 Mikrokathetersysteme
00.4F.13 ‡↔	Einsatz von Stent-Retriever-Systemen, 3 und mehr Systeme	00.4H.34 ‡↔	Verwendete Mikrokathetersysteme bei transluminalen Gefässinterventionen an Koronarien, 4 Mikrokathetersysteme
00.4H.13 ‡↔	Verwendete Mikrokathetersysteme bei transluminalen Gefässinterventionen an thorakalen, abdominalen und peripheren Gefässen, 3 Mikrokathetersysteme	00.4H.35 ‡↔	Verwendete Mikrokathetersysteme bei transluminalen Gefässinterventionen an Koronarien, 5 Mikrokathetersysteme
00.4H.14 ‡↔	Verwendete Mikrokathetersysteme bei transluminalen Gefässinterventionen an thorakalen, abdominalen und peripheren Gefässen, 4 Mikrokathetersysteme	00.4H.36 ‡↔	Verwendete Mikrokathetersysteme bei transluminalen Gefässinterventionen an Koronarien, 6 und mehr Mikrokathetersysteme
00.4H.15 ‡↔	Verwendete Mikrokathetersysteme bei transluminalen Gefässinterventionen an thorakalen, abdominalen und peripheren Gefässen, 5 Mikrokathetersysteme		

Prozedur F24-9

37.2A.11 ‡↔	Intravaskuläre Bildgebung der Koronargefässe mittels Ultraschall	37.2A.21 ‡↔	Invasive intravaskuläre Koronardiagnostik mittels Katheter, Druckmessung
37.2A.12 ‡↔	Intravaskuläre Bildgebung der Koronargefässe mittels optischer Kohärenztomographie		

ADRG F28**Amputation bei Kreislauferkrankungen ausser an oberer Extremität und Zehen**

Prozedur in Tabelle F28-1

DRG F28A**Amputation bei Kreislauferkrankungen ausser an oberer Extremität und Zehen mit zusätzlichem Gefässeingriff oder mit Hauttransplantation und mit äusserst schweren CC**

Mindestens eine Prozedur in Tabelle F28-2 oder PCCL > 3 und Prozedur in Tabelle F28-3

DRG F28B**Amputation bei Kreislauferkrankungen ausser an oberer Extremität und Zehen, mit äusserst schweren CC**

PCCL > 3

DRG F28C**Amputation bei Kreislauferkrankungen ausser an oberer Extremität und Zehen****Prozedur F28-1**

84.10 ↔	Amputation der unteren Extremität, n.n.bez.	84.16 ↔	Knie-Exartikulation
84.12 ↔	Amputation durch Fuss	84.17 ↔	Oberschenkel-Amputation
84.14 ↔	Transmalleoläre Amputation im Sprunggelenk	84.18 ↔	Hüft-Exartikulation
84.15 ↔	Sonstige Unterschenkel-Amputation	84.19 ↔	Abdominopelvine Amputation

Prozedur F28-2

01.21 ↔	Inzision und Drainage an den kranialen Sinus	38.07.10 ↔	Inzision von tiefen abdominalen Venen, n.n.bez.
38.01 ↔	Inzision von intrakranialen Gefässen	38.07.11 ↔	Inzision der V. cava inferior
38.06.00 ↔	Inzision von abdominalen Arterien, n.n.bez.	38.07.12 ↔	Inzision der V. iliaca
38.06.10 ↔	Inzision von viszerale Arterien, n.n.bez.	38.07.19 ↔	Inzision von tiefen abdominalen Venen, sonstige
38.06.11 ↔	Inzision des Truncus coeliacus	38.07.99 ↔	Inzision von abdominalen Venen, sonstige
38.06.12 ↔	Inzision der A. gastrica	38.11 ↔	Enderteriektomie von intrakraniellen Gefässen
38.06.13 ↔	Inzision der A. hepatica	38.12 ↔	Enderteriektomie von anderen Gefässen an Kopf und Hals
38.06.14 ↔	Inzision der A. lienalis	38.13 ↔	Enderteriektomie von Gefässen der oberen Extremität
38.06.15 ↔	Inzision der A. renalis	38.14.10 ↔	Enderteriektomie von Aorta ascendens und Aortenbogen
38.06.16 ↔	Inzision der A. mesenterialis	38.14.20 ↔	Enderteriektomie der Aorta descendens
38.06.17 ↔	Inzision der A. lumbalis	38.14.30 ↔	Enderteriektomie der Aorta abdominalis
38.06.18 ↔	Inzision der A. iliaca	38.14.99 ↔	Enderteriektomie der Aorta, sonstige
38.06.19 ↔	Inzision von viszerale Arterien, sonstige		
38.06.99 ↔	Inzision von abdominalen Arterien, sonstige		
38.07.00 ↔	Inzision von abdominalen Venen, n.n.bez.		

38.16.09 ↔	Endarteriektomie und Endovenektomie von abdominalen Gefässen, sonstige	38.38.99 ↔	Resektion von Arterien der unteren Extremität mit Anastomose, sonstige
38.16.11 ↔	Endarteriektomie des Truncus coeliacus	38.41 ↔	Resektion von intrakraniellen Blutgefässen mit Ersatz
38.16.12 ↔	Endarteriektomie der A. gastrica	38.42 ↔	Resektion von anderen Blutgefässen an Kopf und Hals mit Ersatz
38.16.13 ↔	Endarteriektomie der A. hepatica	38.43.00 ↔	Resektion von Blutgefässen der oberen Extremität mit Ersatz, n.n.bez.
38.16.14 ↔	Endarteriektomie der A. lienalis	38.43.10 ↔	Resektion von Arterien der oberen Extremität mit Ersatz
38.16.15 ↔	Endarteriektomie der A. renalis	38.43.11 ↔	Resektion der A. axillaris mit Ersatz
38.16.16 ↔	Endarteriektomie der A. mesenterialis	38.43.20 ↔	Resektion von Venen der oberen Extremität mit Ersatz, n.n.bez.
38.16.17 ↔	Endarteriektomie der A. lumbalis	38.43.21 ↔	Resektion der V. axillaris mit Ersatz
38.16.18 ↔	Endarteriektomie der A. iliaca	38.43.28 ↔	Resektion von sonstigen tiefen Venen der oberen Extremität mit Ersatz
38.16.21 ↔	Endovenektomie an der Iliakalvene	38.43.29 ↔	Resektion von Venen der oberen Extremität mit Ersatz, sonstige
38.18.09 ↔	Endarteriektomie und Endovenektomie von Gefässen der unteren Extremität, sonstige	38.43.99 ↔	Resektion von Blutgefässen der oberen Extremität mit Ersatz, sonstige
38.18.10 ↔	Endarteriektomie der A. femoralis (communis) (superficialis)	38.44.10 ↔	Resektion der Aorta abdominalis, suprarenal mit Ersatz
38.18.11 ↔	Endarteriektomie der A. profunda femoris	38.44.11 ↔	Resektion der Aorta abdominalis, infrarenal mit Ersatz
38.18.12 ↔	Endarteriektomie der A. poplitea	38.44.12 ↔	Resektion der Aorta abdominalis, juxtarenal mit Ersatz
38.18.21 ↔	Endovenektomie an der Femoralvene	38.44.99 ↔	Resektion der Aorta abdominalis mit Ersatz, sonstige
38.21 ↔	Biopsie eines Blutgefässes	38.46 ↔	Resektion von abdominalen Arterien mit Ersatz
38.32.10 ↔	Resektion von extrakraniellen Arterien an Kopf und Hals mit Anastomose	38.47.11 ↔	Resektion der V. cava inferior mit Ersatz
38.32.21 ↔	Resektion der V. jugularis mit Anastomose	38.47.12 ↔	Resektion der V. iliaca mit Ersatz
38.32.22 ↔	Resektion von oberflächlichen extrakraniellen Venen an Kopf und Hals mit Anastomose	38.47.19 ↔	Resektion von tiefen abdominalen Venen mit Ersatz, sonstige
38.32.99 ↔	Resektion von anderen Gefässen an Kopf und Hals mit Anastomose, sonstige	38.47.99 ↔	Resektion von abdominalen Venen mit Ersatz, sonstige
38.33.00 ↔	Resektion von Gefässen der oberen Extremität mit Anastomose, n.n.bez.	38.48.10 ↔	Resektion der A. femoralis mit Ersatz (communis) (superficialis)
38.33.10 ↔	Resektion von Arterien der oberen Extremität mit Anastomose, n.n.bez.	38.48.10 ↔	Resektion der A. femoralis mit Ersatz (communis) (superficialis)
38.33.11 ↔	Resektion von Arterien des Oberarms mit Anastomose	38.48.11 ↔	Resektion der A. profunda femoris mit Ersatz
38.33.12 ↔	Resektion der A. ulnaris mit Anastomose	38.48.11 ↔	Resektion der A. profunda femoris mit Ersatz
38.33.13 ↔	Resektion von sonstigen Arterien des Unterarmes mit Anastomose	38.48.12 ↔	Resektion der A. poplitea mit Ersatz
38.33.14 ↔	Resektion von Arterien der Hand mit Anastomose	38.48.12 ↔	Resektion der A. poplitea mit Ersatz
38.33.20 ↔	Resektion von Venen der oberen Extremität mit Anastomose, n.n.bez.	38.48.13 ↔	Resektion von Arterien des Unterschenkels mit Ersatz
38.33.21 ↔	Resektion der V. axillaris mit Anastomose	38.48.13 ↔	Resektion von Arterien des Unterschenkels mit Ersatz
38.33.22 ↔	Resektion von sonstigen tiefen Venen der oberen Extremität mit Anastomose	38.48.99 ↔	Resektion von Arterien der unteren Extremität mit Ersatz, sonstige
38.33.23 ↔	Resektion von oberflächlichen Venen der oberen Extremität mit Anastomose	38.48.99 ↔	Resektion von Arterien der unteren Extremität mit Ersatz, sonstige
38.33.99 ↔	Resektion von Gefässen der oberen Extremität mit Anastomose, sonstige	38.61 ↔	Sonstige Exzision von intrakraniellen Gefässen
38.34.10 ↔	Resektion der Aorta ascendens und des Aortenbogens mit Anastomose	38.64.00 ↔	Sonstige Exzision der Aorta, n.n.bez.
38.34.20 ↔	Resektion der Aorta descendens mit Anastomose	38.64.10 ↔	Sonstige Exzision der thorakalen Aorta
38.34.30 ↔	Resektion der Aorta abdominalis mit Anastomose	38.64.20 ↔	Sonstige Exzision der Aorta abdominalis
38.34.99 ↔	Resektion der Aorta mit Anastomose, sonstige	38.64.99 ↔	Sonstige Exzision der Aorta, sonstige
38.36.11 ↔	Resektion des Truncus coeliacus mit Anastomose	38.65.10 ↔	Sonstige Exzision von thorakalen Arterien
38.36.12 ↔	Resektion der A. gastrica mit Anastomose	38.65.20 ↔	Sonstige Exzision von thorakalen Venen, n.n.bez.
38.36.13 ↔	Resektion der A. hepatica mit Anastomose	38.65.21 ↔	Sonstige Exzision der V. cava superior
38.36.14 ↔	Resektion der A. lienalis mit Anastomose	38.65.22 ↔	Sonstige Exzision von sonstigen tiefen thorakalen Venen
38.36.15 ↔	Resektion der A. renalis mit Anastomose	38.65.29 ↔	Sonstige Exzision von thorakalen Venen, sonstige
38.36.16 ↔	Resektion der A. mesenterialis mit Anastomose	38.65.99 ↔	Sonstige Exzision von thorakalen Gefässen, sonstige
38.36.17 ↔	Resektion der A. iliaca mit Anastomose	38.66.00 ↔	Sonstige Exzision von abdominalen Arterien, n.n.bez.
38.36.19 ↔	Resektion von viszerale Arterien mit Anastomose, sonstige	38.66.10 ↔	Sonstige Exzision von viszerale Arterien, n.n.bez.
38.36.99 ↔	Resektion von abdominalen Arterien mit Anastomose, sonstige	38.66.11 ↔	Sonstige Exzision des Truncus coeliacus
38.37.11 ↔	Resektion der V. cava inferior mit Anastomose	38.66.12 ↔	Sonstige Exzision der A. gastrica
38.37.12 ↔	Resektion der V. iliaca mit Anastomose	38.66.13 ↔	Sonstige Exzision der A. hepatica
38.37.19 ↔	Resektion von tiefen abdominalen Venen mit Anastomose, sonstige	38.66.14 ↔	Sonstige Exzision der A. lienalis
38.37.99 ↔	Resektion von abdominalen Venen mit Anastomose, sonstige	38.66.15 ↔	Sonstige Exzision der A. renalis
38.38.10 ↔	Resektion der A. femoralis mit Anastomose (communis) (superficialis)	38.66.16 ↔	Sonstige Exzision der A. mesenterialis
38.38.11 ↔	Resektion der A. profunda femoris mit Anastomose	38.66.17 ↔	Sonstige Exzision der A. lumbalis
38.38.12 ↔	Resektion der A. poplitea mit Anastomose		

38.66.18 ↔	Sonstige Exzision der A. iliaca	38.85.00 ↔	Sonstiger chirurgischer Verschluss von anderen thorakalen Gefässen, n.n.bez.
38.66.19 ↔	Sonstige Exzision viszeraler Arterien, sonstige	38.85.11 ↔	Sonstiger chirurgischer Verschluss der A. subclavia
38.66.99 ↔	Sonstige Exzision abdominaler Arterien, sonstige	38.85.12 ↔	Sonstiger chirurgischer Verschluss der A. pulmonalis
38.67.00 ↔	Sonstige Exzision von abdominalen Venen, n.n.bez.	38.85.13 ↔	Sonstiger chirurgischer Verschluss des Truncus brachiocephalicus
38.67.10 ↔	Sonstige Exzision von tiefen abdominalen Venen, n.n.bez.	38.85.21 ↔	Sonstiger chirurgischer Verschluss der V. cava superior
38.67.11 ↔	Sonstige Exzision der V. cava inferior	38.85.22 ↔	Sonstiger chirurgischer Verschluss der V. pulmonalis
38.67.12 ↔	Sonstige Exzision der V. iliaca	38.85.23 ↔	Sonstiger chirurgischer Verschluss der V. subclavia
38.67.19 ↔	Sonstige Exzision von tiefen abdominalen Venen, sonstige	38.85.99 ↔	Sonstiger chirurgischer Verschluss von anderen thorakalen Gefässen, sonstige
38.67.99 ↔	Sonstige Exzision von abdominalen Venen, sonstige	38.86.00 ↔	Sonstiger chirurgischer Verschluss von abdominalen Arterien, n.n.bez.
38.68.00 ↔	Sonstige Exzision von Arterien der unteren Extremität, n.n.bez.	38.86.10 ↔	Sonstiger chirurgischer Verschluss von viszeralen Arterien, n.n.bez.
38.68.10 ↔	Sonstige Exzision von Arterien des Oberschenkels	38.86.11 ↔	Sonstiger chirurgischer Verschluss des Truncus coeliacus
38.68.20 ↔	Sonstige Exzision von Arterien des Unterschenkels und des Fusses	38.86.12 ↔	Sonstiger chirurgischer Verschluss der A. gastrica
38.68.99 ↔	Sonstige Exzision von Arterien der unteren Extremität, sonstige	38.86.13 ↔	Sonstiger chirurgischer Verschluss der A. hepatica
38.7X.10 ↔	Unterbrechung der Vena cava, offen chirurgisch, n.n.bez.	38.86.14 ↔	Sonstiger chirurgischer Verschluss der A. lienalis
38.7X.10 ↔	Unterbrechung der Vena cava, offen chirurgisch, n.n.bez.	38.86.15 ↔	Sonstiger chirurgischer Verschluss der A. renalis
38.7X.11 ↔	Einsetzen eines Embolie-Protektionssystems in die Vena cava, offen chirurgisch	38.86.16 ↔	Sonstiger chirurgischer Verschluss der A. mesenterialis
38.7X.11 ↔	Einsetzen eines Embolie-Protektionssystems in die Vena cava, offen chirurgisch	38.86.17 ↔	Sonstiger chirurgischer Verschluss der A. iliaca
38.7X.12 ↔	Entfernung eines Embolie-Protektionssystems in der Vena cava, offen chirurgisch	38.86.19 ↔	Sonstiger chirurgischer Verschluss von viszeralen Arterien, sonstige
38.7X.12 ↔	Entfernung eines Embolie-Protektionssystems in der Vena cava, offen chirurgisch	38.86.99 ↔	Sonstiger chirurgischer Verschluss von abdominalen Arterien, sonstige
38.7X.13 ↔	Ligatur oder Plikatur der Vena cava, offen chirurgisch	38.87.00 ↔	Sonstiger chirurgischer Verschluss von abdominalen Venen, n.n.bez.
38.7X.13 ↔	Ligatur oder Plikatur der Vena cava, offen chirurgisch	38.87.10 ↔	Sonstiger chirurgischer Verschluss von tiefen abdominalen Venen, n.n.bez.
38.7X.19 ↔	Unterbrechung der Vena cava, offen chirurgisch, sonstige	38.87.11 ↔	Sonstiger chirurgischer Verschluss der V. cava inferior
38.7X.19 ↔	Unterbrechung der Vena cava, offen chirurgisch, sonstige	38.87.12 ↔	Sonstiger chirurgischer Verschluss der V. iliaca communis und V. iliaca interna
38.7X.21 ↔	Einsetzen eines Embolie-Protektionssystems in die Vena cava, perkutan-transluminal	38.87.19 ↔	Sonstiger chirurgischer Verschluss von tiefen abdominalen Venen, sonstige
38.81 ↔	Sonstiger chirurgischer Verschluss von intrakraniellen Gefässen	38.87.99 ↔	Sonstiger chirurgischer Verschluss von abdominalen Venen, sonstige
38.82.00 ↔	Sonstiger chirurgischer Verschluss von Gefässen am Kopf und Hals, n.n.bez.	39.0X.00 ↔	Shunt einer systemischen Arterie zur Pulmonalarterie, n.n.bez.
38.82.10 ↔	Sonstiger chirurgischer Verschluss von extrakraniellen Arterien an Kopf und Hals	39.0X.10 ↔	Anastomose zwischen A. subclavia und A. pulmonalis [Blalock-Taussig]
38.82.20 ↔	Sonstiger chirurgischer Verschluss von extrakraniellen Venen an Kopf und Hals, n.n.bez.	39.0X.11 ↔	Anastomose zwischen Aorta und A. pulmonalis dextra [Waterston-Coolley]
38.82.21 ↔	Sonstiger chirurgischer Verschluss der V. jugularis	39.0X.12 ↔	Anastomose zwischen Aorta descendens und A. pulmonalis sinistra [Potts-Smith]
38.82.22 ↔	Sonstiger chirurgischer Verschluss von sonstigen tiefen extrakraniellen Venen an Kopf und Hals	39.0X.13 ↔	Anastomose zwischen A. pulmonalis sinistra und A. pulmonalis dextra
38.82.29 ↔	Sonstiger chirurgischer Verschluss von extrakraniellen Venen an Kopf und Hals, sonstige	39.0X.20 ↔	Prothesenshunt zwischen A. pulmonalis und Aorta, zentral
38.82.99 ↔	Sonstiger chirurgischer Verschluss von Gefässen am Kopf und Hals, sonstige	39.0X.21 ↔	Prothesenshunt zwischen A. pulmonalis und Aorta, peripher
38.83.11 ↔	Sonstiger chirurgischer Verschluss von Arterien der Hand	39.0X.23 ↔	Pulmonalarteriell Banding
38.83.19 ↔	Sonstiger chirurgischer Verschluss von sonstigen Arterien der oberen Extremität	39.0X.24 ↔	Shunt einer systemischen Arterie zur Pulmonalarterie, Damus-Kay-Stansel-Operation
38.83.21 ↔	Sonstiger chirurgischer Verschluss von tiefen Venen der oberen Extremität	39.0X.99 ↔	Shunt einer systemischen Arterie zur Pulmonalarterie, sonstige
38.84.00 ↔	Sonstiger chirurgischer Verschluss der Aorta, n.n.bez.	39.10 ↔	Intraabdominaler venöser Shunt, n.n.bez.
38.84.09 ↔	Sonstiger chirurgischer Verschluss der Aorta, sonstige	39.10 ↔	Intraabdominaler venöser Shunt, n.n.bez.
38.84.10 ↔	Sonstiger chirurgischer Verschluss der thorakalen Aorta	39.11.00 ↔	Anlage und Revision portosystemischer Shunt, TIPSS, n.n.bez.
38.84.20 ↔	Sonstiger chirurgischer Verschluss der Aorta abdominalis	39.11.00 ↔	Anlage und Revision portosystemischer Shunt, TIPSS, n.n.bez.
38.84.31 ↔	Ligatur des Ductus arteriosus apertus	39.11.11 ↔	Anlage portosystemischer Shunt, Einsatz von perkutaner (Ballon-)Angioplastie
		39.11.11 ↔	Anlage portosystemischer Shunt, Einsatz von perkutaner (Ballon-)Angioplastie

39.11.12 ↔	Anlage portosystemischer Shunt, Perkutane Thrombolyse und Thrombektomie	39.29.15 ↔	Popliteocruraler und popliteopedaler Gefäss-Shunt oder -Bypass
39.11.12 ↔	Anlage portosystemischer Shunt, Perkutane Thrombolyse und Thrombektomie	39.29.16 ↔	Gefäss-Shunt oder Bypass an Arterien des Unterschenkels und des Fusses
39.11.13 ↔	Anlage portosystemischer Shunt, Einsatz von Stent	39.29.19 ↔	Gefäss-Shunt oder Bypass an Arterien der unteren Extremität, sonstige
39.11.13 ↔	Anlage portosystemischer Shunt, Einsatz von Stent	39.29.20 ↔	Gefäss-Shunt oder Bypass an Arterien der oberen Extremität
39.11.21 ↔	Revision portosystemischer Shunt, perkutaner Verschluss	39.29.20 ↔	Gefäss-Shunt oder Bypass an Arterien der oberen Extremität
39.11.21 ↔	Revision portosystemischer Shunt, perkutaner Verschluss	39.29.30 ↔	Sonstiger (peripherer) Gefäss-Shunt oder -Bypass, extraanatomisch, n.n.bez.
39.11.22 ↔	Revision portosystemischer Shunt, Einsatz von Stenteinlage	39.29.31 ↔	Subclaviafemorale Gefäss-Shunt oder Bypass
39.11.22 ↔	Revision portosystemischer Shunt, Einsatz von Stenteinlage	39.29.32 ↔	Axillofemorale Gefäss-Shunt oder Bypass
39.11.23 ↔	Revision portosystemischer Shunt, Einsatz von perkutaner Thrombektomie und Thrombolyse	39.29.33 ↔	Femorofemorale Cross-over-Bypass
39.11.23 ↔	Revision portosystemischer Shunt, Einsatz von perkutaner Thrombektomie und Thrombolyse	39.29.39 ↔	Sonstiger (peripherer) Gefäss-Shunt oder -Bypass, extraanatomisch, sonstige
39.11.24 ↔	Revision portosystemischer Shunt, Durchführung von perkutaner Verkleinerung eines bestehenden portosystemischen Shunts	39.29.40 ↔	Gefäss-Shunt oder -Bypass an Venen
39.11.24 ↔	Revision portosystemischer Shunt, Durchführung von perkutaner Verkleinerung eines bestehenden portosystemischen Shunts	39.29.81 ↔	Temporärer intraoperativer Shunt, arterioarteriell
39.11.24 ↔	Revision portosystemischer Shunt, Durchführung von perkutaner Verkleinerung eines bestehenden portosystemischen Shunts	39.29.82 ↔	Temporärer intraoperativer Shunt, arteriovenös
39.11.24 ↔	Revision portosystemischer Shunt, Durchführung von perkutaner Verkleinerung eines bestehenden portosystemischen Shunts	39.29.89 ↔	Temporärer intraoperativer Shunt, sonstige
39.11.24 ↔	Revision portosystemischer Shunt, Durchführung von perkutaner Verkleinerung eines bestehenden portosystemischen Shunts	39.29.99 ↔	Sonstiger (peripherer) Gefäss-Shunt oder -Bypass, sonstige
39.11.99 ↔	Anlage und Revision portosystemischer Shunt, TIPSS, sonstige	39.31.10 ↔	Naht einer Arterie an Kopf und Hals, n.n.bez.
39.11.99 ↔	Anlage und Revision portosystemischer Shunt, TIPSS, sonstige	39.31.11 ↔	Naht einer intrakraniellen Arterie
39.11.99 ↔	Anlage und Revision portosystemischer Shunt, TIPSS, sonstige	39.31.19 ↔	Naht einer Arterie an Kopf und Hals, sonstige
39.19 ↔	Intraabdominaler venöser Shunt, sonstige	39.31.20 ↔	Naht einer Arterie des Oberarms, n.n.bez.
39.19 ↔	Intraabdominaler venöser Shunt, sonstige	39.31.21 ↔	Naht der A. axillaris
39.22.11 ↔	Bypass zwischen A. carotis und A. carotis	39.31.22 ↔	Naht der A. brachialis
39.22.12 ↔	Bypass zwischen A. carotis und A. vertebralis	39.31.29 ↔	Naht einer Arterie des Oberarms, sonstige
39.22.13 ↔	Bypass zwischen A. carotis und A. subclavia	39.31.30 ↔	Naht einer Arterie des Unterarms
39.22.14 ↔	Bypass zwischen A. carotis und Aorta	39.31.40 ↔	Naht einer Arterie der Hand
39.22.19 ↔	Bypass an der A. carotis, sonstige	39.31.50 ↔	Naht einer Arterie der unteren Extremität
39.22.21 ↔	Bypass zwischen A. subclavia und Aorta	39.31.60 ↔	Naht der Aorta, n.n.bez.
39.22.29 ↔	Bypass an der A. subclavia, sonstige	39.31.61 ↔	Naht der thorakalen Aorta
39.22.99 ↔	Bypass zwischen Aorta, A. subclavia und A. carotis, sonstige	39.31.62 ↔	Naht der abdominalen Aorta
39.23 ↔	Sonstiger intrathorakaler, vaskulärer Shunt oder Bypass	39.31.69 ↔	Naht der Aorta, sonstige
39.24 ↔	Aorto-renaler Bypass	39.31.70 ↔	Naht von sonstigen thorakalen Arterien, n.n.bez.
39.25.09 ↔	Gefäss-Bypass von der Aorta oder der A. iliaca zu weiteren Arterien der unteren Extremität, sonstige	39.31.71 ↔	Naht der A. pulmonalis
39.25.11 ↔	Aorto-iliakaler Bypass	39.31.72 ↔	Naht des Truncus brachiocephalicus
39.25.12 ↔	Aorto-femorale Bypass	39.31.73 ↔	Naht der A. subclavia
39.25.13 ↔	Aorto-popliteale Bypass	39.31.79 ↔	Naht von thorakalen Arterien, sonstige
39.25.14 ↔	Aorto-crurale Bypass	39.31.80 ↔	Naht von abdominalen Arterien, n.n.bez.
39.25.15 ↔	Aorto-ilio-femorale Bypass	39.31.81 ↔	Naht des Truncus coeliacus
39.25.16 ↔	Aorto-ilio-popliteale Bypass	39.31.82 ↔	Naht der A. gastrica
39.25.21 ↔	Ilio-iliakaler Bypass	39.31.83 ↔	Naht der A. hepatica
39.25.22 ↔	Ilio-femorale Bypass	39.31.84 ↔	Naht der A. lienalis
39.25.23 ↔	Ilio-popliteale Bypass	39.31.85 ↔	Naht der A. renalis
39.25.24 ↔	Ilio-crurale Bypass	39.31.86 ↔	Naht der A. mesenterialis
39.25.30 ↔	Obturator-Bypass (extraanatomisch)	39.31.87 ↔	Naht der A. lumbalis
39.26.10 ↔	Sonstiger intraabdominaler Gefäss-Shunt oder -Bypass, Viszeralarterien	39.31.88 ↔	Naht der A. iliaca
39.26.11 ↔	Sonstiger intraabdominaler Gefäss-Shunt oder -Bypass, Aorta	39.31.89 ↔	Naht von abdominalen Arterien, sonstige
39.26.12 ↔	Sonstiger intraabdominaler Gefäss-Shunt oder -Bypass, A. renalis	39.32.11 ↔	Naht einer intrakraniellen Vene
39.26.19 ↔	Sonstiger intraabdominaler Gefäss-Shunt oder -Bypass, sonstige Viszeralarterien	39.32.19 ↔	Naht einer Vene an Kopf und Hals, sonstige
39.26.99 ↔	Sonstiger intraabdominaler Gefäss-Shunt oder -Bypass, sonstige	39.32.30 ↔	Naht einer thorakalen Vene, n.n.bez.
39.29.10 ↔	Gefäss-Shunt oder Bypass an Arterien der unteren Extremität, n.n.bez.	39.32.31 ↔	Naht der V. cava superior
39.29.11 ↔	Femorofemorale Gefäss-Shunt oder -Bypass	39.32.32 ↔	Naht der V. brachiocephalica
39.29.12 ↔	Femoropopliteale Gefäss-Shunt oder -Bypass	39.32.39 ↔	Naht einer thorakalen Vene, sonstige
39.29.13 ↔	Femorocrurale Gefäss-Shunt oder -Bypass	39.32.40 ↔	Naht einer abdominalen Vene, n.n.bez.
39.29.14 ↔	Femoropedale Gefäss-Shunt oder -Bypass	39.32.41 ↔	Naht der V. cava inferior
		39.32.42 ↔	Naht der V. iliaca communis und V. iliaca interna
		39.49.10 ↔	Revision einer Gefässanastomose
		39.50.00 ↔	Angioplastik oder Atherektomie an sonstigem(n) Nicht-Herzkranzgefäss(en), n.n.bez.
		39.50.10 ↔	Angioplastik oder Atherektomie an sonstigem(n) Nicht-Herzkranzgefäss(en) mit Ballon, n.n.bez.
		39.50.11 ↔	Angioplastik oder Atherektomie an sonstigem(n) Nicht-Herzkranzgefäss(en) mit einfacher Ballon
		39.50.12 ↔	Angioplastik oder Atherektomie an sonstigem(n) Nicht-Herzkranzgefäss(en) mit cutting Ballon

39.50.13 ↔	Angioplastik oder Atherektomie an sonstigem(n) Nicht-Herzkranzgefäß(en) mit Kryoplastie-Ballon	39.56.43 ↔	Plastische Rekonstruktion der A. gastrica mit Gewebe-Patch
39.50.14 ↔	Angioplastik oder Atherektomie an sonstigem(n) Nicht-Herzkranzgefäß(en) mit Drug eluting Ballon	39.56.44 ↔	Plastische Rekonstruktion der A. hepatica mit Gewebe-Patch
39.50.15 ↔	Angioplastik oder Atherektomie an sonstigem(n) Nicht-Herzkranzgefäß(en) mittels Lithotripsie	39.56.45 ↔	Plastische Rekonstruktion der A. lienalis mit Gewebe-Patch
39.50.19 ↔	Angioplastik oder Atherektomie an sonstigem(n) Nicht-Herzkranzgefäß(en) mit sonstiger Ballon	39.56.46 ↔	Plastische Rekonstruktion der A. renalis mit Gewebe-Patch
39.50.20 ↔	Angioplastik Blade- Laserangioplastie an sonstigem(n) Nicht-Herzkranzgefäß(en)	39.56.47 ↔	Plastische Rekonstruktion der A. mesenterica mit Gewebe-Patch
39.50.21 ↔	Angioplastik Thrombektomie an sonstigem(n) Nicht-Herzkranzgefäß(en)	39.56.48 ↔	Plastische Rekonstruktion der A. iliaca mit Gewebe-Patch
39.50.99 ↔	Angioplastik oder Atherektomie an sonstigem(n) Nicht-Herzkranzgefäß(en), sonstige	39.56.49 ↔	Plastische Rekonstruktion abdominaler Arterien mit Gewebe-Patch, sonstige
39.51.00 ↔	Aneurysma-Clipping, n.n.bez.	39.56.50 ↔	Plastische Rekonstruktion abdominaler Venen mit Gewebe-Patch, n.n.bez.
39.51.11 ↔	Aneurysma-Clipping intrakraniell	39.56.51 ↔	Plastische Rekonstruktion der V. cava inferior mit Gewebe-Patch
39.51.99 ↔	Aneurysma-Clipping, sonstige	39.56.52 ↔	Plastische Rekonstruktion der V. iliaca mit Gewebe-Patch
39.52.00 ↔	Sonstige Korrektur eines Aneurysmas, n.n.bez.	39.56.59 ↔	Plastische Rekonstruktion abdominaler Venen mit Gewebe-Patch, sonstige
39.52.11 ↔	Sonstige Korrektur eines Aneurysmas von intrakraniellen Blutgefässen	39.56.60 ↔	Plastische Rekonstruktion von Gefässen der unteren Extremität mit Gewebe-Patch, n.n.bez.
39.52.19 ↔	Sonstige Korrektur eines Aneurysmas von Blutgefässen an Kopf und Hals, sonstige	39.56.61 ↔	Plastische Rekonstruktion von Arterien der unteren Extremität mit Gewebe-Patch
39.52.20 ↔	Sonstige Korrektur eines Aneurysmas der Aorta, n.n.bez.	39.56.62 ↔	Plastische Rekonstruktion von Gefässen der V. femoralis und V. poplitea mit Gewebe-Patch
39.52.21 ↔	Sonstige offen chirurgische Korrektur eines Aneurysmas der Aorta ascendens, des Aortenbogens und der thorakalen Aorta	39.56.63 ↔	Plastische Rekonstruktion von sonstigen tiefen Venen der unteren Extremitäten mit Gewebe-Patch
39.52.22 ↔	Sonstige offen chirurgische Korrektur eines Aneurysmas der Aorta abdominalis	39.56.64 ↔	Plastische Rekonstruktion von oberflächlichen Venen des Oberschenkels mit Gewebe-Patch
39.52.29 ↔	Sonstige Korrektur eines Aneurysmas der Aorta, sonstige	39.56.69 ↔	Plastische Rekonstruktion von Gefässen der unteren Extremität mit Gewebe-Patch, sonstige
39.53 ↔	Verschluss einer arteriovenösen Fistel	39.56.99 ↔	Plastische Rekonstruktion eines Blutgefässes mit Gewebe-Patch, sonstige
39.54.00 ↔	Re-entry Operation, n.n.bez.	39.57.00 ↔	Plastische Rekonstruktion eines Blutgefässes mit synthetischem Patch Graft, n.n.bez.
39.54.09 ↔	Re-entry Operation, sonstige	39.57.11 ↔	Plastische Rekonstruktion von intrakraniellen Gefässen mit synthetischem Patch Graft
39.54.11 ↔	Re-entry Operation, thorakale Aorta, offen chirurgisch	39.57.12 ↔	Plastische Rekonstruktion von extrakraniellen Arterien an Kopf und Hals mit synthetischem Patch Graft
39.54.12 ↔	Re-entry Operation, thorakale Aorta, endovaskulärer Zugang	39.57.13 ↔	Plastische Rekonstruktion der V. jugularis mit synthetischem Patch Graft
39.54.21 ↔	Re-entry Operation, Aorta abdominalis, offen chirurgisch	39.57.19 ↔	Plastische Rekonstruktion von Gefässen an Kopf und Hals mit synthetischem Patch Graft, sonstige
39.54.22 ↔	Re-entry Operation, Aorta abdominalis, endovaskulärer Zugang	39.57.20 ↔	Plastische Rekonstruktion von Gefässen der oberen Extremität mit synthetischem Patch Graft, n.n.bez.
39.54.91 ↔	Re-entry Operation, sonstige Gefässe, offen chirurgisch	39.57.21 ↔	Plastische Rekonstruktion von Arterien der oberen Extremität mit synthetischem Patch Graft
39.54.92 ↔	Re-entry Operation, sonstige Gefässe, endovaskulärer Zugang	39.57.22 ↔	Plastische Rekonstruktion der V. subclavia, V. axillaris und V. brachiocephalica mit synthetischem Patch Graft
39.55 ↔	Reimplantation eines aberrierenden Nierengefässes	39.57.23 ↔	Plastische Rekonstruktion von sonstigen tiefen Venen der oberen Extremitäten mit synthetischem Patch Graft
39.56.00 ↔	Plastische Rekonstruktion eines Blutgefässes mit Gewebe-Patch, n.n.bez.	39.57.29 ↔	Plastische Rekonstruktion von Gefässen der oberen Extremität mit synthetischem Patch Graft, sonstige
39.56.11 ↔	Plastische Rekonstruktion von intrakraniellen Gefässen mit Gewebe-Patch	39.57.30 ↔	Plastische Rekonstruktion von thorakalen Gefässen mit synthetischem Patch Graft, n.n.bez.
39.56.12 ↔	Plastische Rekonstruktion der V. jugularis mit Gewebe-Patch	39.57.31 ↔	Plastische Rekonstruktion der thorakalen Aorta mit synthetischem Patch Graft
39.56.19 ↔	Plastische Rekonstruktion von Gefässen an Kopf und Hals mit Gewebe-Patch, sonstige	39.57.32 ↔	Plastische Rekonstruktion der V. pulmonalis mit synthetischem Patch Graft
39.56.20 ↔	Plastische Rekonstruktion von Gefässen der oberen Extremität mit Gewebe-Patch, n.n.bez.	39.57.33 ↔	Plastische Rekonstruktion der V. cava superior mit synthetischem Patch Graft
39.56.21 ↔	Plastische Rekonstruktion von Arterien der oberen Extremität mit Gewebe-Patch	39.57.39 ↔	Plastische Rekonstruktion von thorakalen Gefässen mit synthetischem Patch Graft, sonstige
39.56.22 ↔	Plastische Rekonstruktion der V. subclavia, V. axillaris und V. brachiocephalica mit Gewebe-Patch	39.57.40 ↔	Plastische Rekonstruktion abdominaler Arterien mit synthetischem Patch Graft, n.n.bez.
39.56.23 ↔	Plastische Rekonstruktion von sonstigen tiefen Venen der oberen Extremitäten mit Gewebe-Patch		
39.56.29 ↔	Plastische Rekonstruktion von Gefässen der oberen Extremität mit Gewebe-Patch, sonstige		
39.56.40 ↔	Plastische Rekonstruktion abdominaler Arterien mit Gewebe-Patch, n.n.bez.		
39.56.41 ↔	Plastische Rekonstruktion der abdominalen Aorta mit Gewebe-Patch		
39.56.42 ↔	Plastische Rekonstruktion des Truncus coeliacus mit Gewebe-Patch		

39.57.41 ↔	Plastische Rekonstruktion der abdominalen Aorta mit synthetischem Patch Graft	39.59.55 ↔	Sonstige plastische Rekonstruktion der V. cava superior
39.57.42 ↔	Plastische Rekonstruktion des Truncus coeliacus mit synthetischem Patch Graft	39.59.59 ↔	Sonstige plastische Rekonstruktion von thorakalen Gefässen, sonstige
39.57.43 ↔	Plastische Rekonstruktion der A. gastrica mit synthetischem Patch Graft	39.59.60 ↔	Sonstige plastische Rekonstruktion von abdominalen Arterien, n.n.bez.
39.57.44 ↔	Plastische Rekonstruktion der A. hepatica mit synthetischem Patch Graft	39.59.61 ↔	Sonstige plastische Rekonstruktion der abdominalen Aorta
39.57.45 ↔	Plastische Rekonstruktion der A. lienalis mit synthetischem Patch Graft	39.59.62 ↔	Sonstige plastische Rekonstruktion des Truncus coeliacus
39.57.46 ↔	Plastische Rekonstruktion der A. renalis mit synthetischem Patch Graft	39.59.63 ↔	Sonstige plastische Rekonstruktion der A. gastrica
39.57.47 ↔	Plastische Rekonstruktion der A. mesenterica mit synthetischem Patch Graft	39.59.64 ↔	Sonstige plastische Rekonstruktion A. hepatica
39.57.48 ↔	Plastische Rekonstruktion der A. iliaca mit synthetischem Patch Graft	39.59.65 ↔	Sonstige plastische Rekonstruktion der A. lienalis
39.57.49 ↔	Plastische Rekonstruktion abdominalen Arterien mit synthetischem Patch Graft, sonstige	39.59.66 ↔	Sonstige plastische Rekonstruktion der A. renalis
39.57.50 ↔	Plastische Rekonstruktion abdominalen Venen mit synthetischem Patch Graft, n.n.bez.	39.59.67 ↔	Sonstige plastische Rekonstruktion der A. mesenterica
39.57.51 ↔	Plastische Rekonstruktion der V. cava inferior mit synthetischem Patch Graft	39.59.68 ↔	Sonstige plastische Rekonstruktion der A. iliaca
39.57.52 ↔	Plastische Rekonstruktion der V. iliaca mit synthetischem Patch Graft	39.59.69 ↔	Sonstige plastische Rekonstruktion von abdominalen Arterien, sonstige
39.57.59 ↔	Plastische Rekonstruktion abdominalen Venen mit synthetischem Patch Graft, sonstige	39.59.70 ↔	Sonstige plastische Rekonstruktion von abdominalen Venen, n.n.bez.
39.57.60 ↔	Plastische Rekonstruktion von Gefässen der unteren Extremität mit synthetischem Patch Graft, n.n.bez.	39.59.71 ↔	Sonstige plastische Rekonstruktion der V. cava inferior
39.57.61 ↔	Plastische Rekonstruktion von Arterien der unteren Extremität mit synthetischem Patch Graft	39.59.72 ↔	Sonstige plastische Rekonstruktion der V. iliaca
39.57.62 ↔	Plastische Rekonstruktion der V. femoralis und V. poplitea mit synthetischem Patch Graft	39.59.79 ↔	Sonstige plastische Rekonstruktion von abdominalen Venen, sonstige
39.57.63 ↔	Plastische Rekonstruktion von sonstigen tiefen Venen der unteren Extremitäten mit synthetischem Patch Graft	39.59.80 ↔	Sonstige plastische Rekonstruktion von Gefässen der unteren Extremität, n.n.bez.
39.57.64 ↔	Plastische Rekonstruktion von oberflächlichen Venen des Oberschenkels mit synthetischem Patch Graft	39.59.81 ↔	Sonstige plastische Rekonstruktion von Arterien der unteren Extremität
39.57.69 ↔	Plastische Rekonstruktion von Gefässen der unteren Extremität mit synthetischem Patch Graft, sonstige	39.59.82 ↔	Sonstige plastische Rekonstruktion der V. femoralis
39.57.99 ↔	Plastische Rekonstruktion eines Blutgefässes mit synthetischem Patch Graft, sonstige	39.59.83 ↔	Sonstige plastische Rekonstruktion der V. poplitea
39.59.30 ↔	Sonstige plastische Rekonstruktion von Gefässen an Kopf und Hals, n.n.bez.	39.59.88 ↔	Sonstige plastische Rekonstruktion von sonstigen tiefen Venen der unteren Extremität
39.59.31 ↔	Sonstige plastische Rekonstruktion eines intrakraniellen Gefässes	39.59.89 ↔	Sonstige plastische Rekonstruktion von Gefässen der unteren Extremität, sonstige
39.59.32 ↔	Sonstige plastische Rekonstruktion der extrakraniellen A. vertebralis	39.59.90 ↔	Sonstige plastische Rekonstruktion eines Gefässes, Venenklappenplastik
39.59.33 ↔	Sonstige plastische Rekonstruktion von extrakraniellen Arterien an Kopf und Hals, sonstige	39.72.09 ↔	Endovaskuläre plastische Rekonstruktion oder Okklusion von Gefässen am Kopf und Hals, sonstige
39.59.34 ↔	Sonstige plastische Rekonstruktion der V. jugularis	39.72.14 ↔	Selektive Embolisierung von intrakraniellen Gefässen mit adhäsivem Embolisat
39.59.39 ↔	Sonstige plastische Rekonstruktion von Gefässen an Kopf und Hals, sonstige	39.72.15 ↔	Selektive Embolisierung von intrakraniellen Gefässen mit Plugs
39.59.40 ↔	Sonstige plastische Rekonstruktion von Gefässen der oberen Extremität, n.n.bez.	39.72.16 ↔	Selektive Embolisierung von intrakraniellen Gefässen mit Coils
39.59.41 ↔	Sonstige plastische Rekonstruktion von Arterien der oberen Extremität	39.72.17 ↔	Selektive Embolisierung von intrakraniellen Gefässen mit Partikeln
39.59.42 ↔	Sonstige plastische Rekonstruktion der V. subclavia, V. axillaris und V. brachiocephalica	39.72.18 ↔	Selektive Embolisierung von intrakraniellen Gefässen mit embolisierenden Flüssigkeiten
39.59.48 ↔	Sonstige plastische Rekonstruktion von sonstigen tiefen Venen der oberen Extremität	39.72.19 ↔	Selektive Embolisierung von intrakraniellen Gefässen, sonstige
39.59.49 ↔	Sonstige plastische Rekonstruktion von Gefässen der oberen Extremität, sonstige	39.72.1A ↔	Selektive Embolisierung von intrakraniellen Gefässen mit embolisierenden (ablösbaren) Ballons
39.59.50 ↔	Sonstige plastische Rekonstruktion von thorakalen Gefässen, n.n.bez.	39.72.1B ↔	Selektive Embolisierung von intrakraniellen Gefässen mit Schirmen
39.59.51 ↔	Sonstige plastische Rekonstruktion der thorakalen Aorta	39.72.24 ↔	Selektive Embolisierung von extrakraniellen Gefässen des Kopfes und des Halses mit adhäsivem Embolisat
39.59.52 ↔	Sonstige plastische Rekonstruktion der A. pulmonalis	39.72.25 ↔	Selektive Embolisierung von extrakraniellen Gefässen des Kopfes und des Halses mit Plugs
39.59.53 ↔	Sonstige plastische Rekonstruktion von thorakalen Arterien, sonstige	39.72.26 ↔	Selektive Embolisierung von extrakraniellen Gefässen des Kopfes und des Halses mit Coils
39.59.54 ↔	Sonstige plastische Rekonstruktion der V. pulmonalis	39.72.27 ↔	Selektive Embolisierung von extrakraniellen Gefässen des Kopfes und des Halses mit Partikeln
		39.72.28 ↔	Selektive Embolisierung von extrakraniellen Gefässen des Kopfes und des Halses mit embolisierenden Flüssigkeiten
		39.72.29 ↔	Selektive Embolisierung von extrakraniellen Gefässen des Kopfes und des Halses, sonstige

39.72.2A ↔	Selektive Embolisation von extrakraniellen Gefässen des Kopfes und des Halses mit embolisierenden (ablösbaren) Ballons	39.79.22 ↔	Coil-Embolisation oder -Verschluss der Aorta
39.72.2B ↔	Selektive Embolisation von extrakraniellen Gefässen des Kopfes und des Halses mit Schirmen	39.79.24 ↔	Coil-Embolisation oder -Verschluss von thorakalen Gefässen
39.75.01 ↔	Perkutan-transluminale Gefässintervention, sonstige Gefässe, Fremdkörperentfernung mit Bergekatheter, Körbchenkatheter, etc.	39.79.25 ↔	Coil-Embolisation oder -Verschluss von viszerale Gefässen
39.75.10 ↔	Perkutan-transluminale Gefässintervention, sonstige Gefässe, Kathetersysteme zu Rekanalisation von Totalverschlüssen	39.79.26 ↔	Coil-Embolisation oder -Verschluss von abdominalen und pelvinen Gefässen
39.75.12 ↔	Perkutan-transluminale Gefässintervention, sonstige Gefässe, Laserangioplastie	39.79.27 ↔	Coil-Embolisation oder -Verschluss von Gefässen der unteren Extremitäten
39.75.13 ↔	Perkutan-transluminale Gefässintervention, sonstige Gefässe, Embolie-Protektionssystem (periphere oder viszerale Gefässe)	39.79.28 ↔	Coil-Embolisation oder -Verschluss von spinalen Gefässen
39.75.14 ↔	Perkutan-transluminale Gefässintervention, sonstige Gefässe, Atherektomie	39.79.29 ↔	Coil-Embolisation oder -Verschluss von sonstigen Gefässen, sonstige
39.75.15 ↔	Perkutan-transluminale Gefässintervention, sonstige Gefässe, selektive Thrombolyse	39.79.41 ↔	Selektive Embolisation mit ablösbaren Ballons von Gefässen der oberen Extremitäten
39.75.16 ↔	Perkutan-transluminale Gefässintervention sonstige Gefässe, selektive Thrombolyse, ultraschallunterstützt	39.79.42 ↔	Selektive Embolisation mit ablösbaren Ballons der Aorta
39.76.10 ↔	Perkutane Ballonangioplastie an präzerebralem(en) (extrakraniell(en)) Gefäss(en)	39.79.44 ↔	Selektive Embolisation mit ablösbaren Ballons von thorakalen Gefässen
39.76.11 ↔	Perkutane Angioplastik oder Atherektomie mittels Lithotripsie an präzerebralem(en) (extrakraniell(en)) Gefäss(en)	39.79.45 ↔	Selektive Embolisation mit ablösbaren Ballons von viszerale Gefässen
39.76.20 ↔	Perkutane Bladeangioplastie an präzerebralem(en) (extrakraniell(en)) Gefäss(en)	39.79.46 ↔	Selektive Embolisation mit ablösbaren Ballons von abdominalen und pelvinen Gefässen
39.76.30 ↔	Perkutane Laserangioplastie an präzerebralem(en) (extrakraniell(en)) Gefäss(en)	39.79.47 ↔	Selektive Embolisation mit ablösbaren Ballons von spinalen Gefässen
39.76.40 ↔	Perkutane Atherektomie an präzerebralem(en) (extrakraniell(en)) Gefäss(en)	39.79.48 ↔	Selektive Embolisation mit ablösbaren Ballons von Gefässen der unteren Extremitäten
39.76.50 ↔	Perkutane selektive Thrombolyse an extrakraniellen Gefässen des Kopfes und Halses	39.79.49 ↔	Selektive Embolisation mit ablösbaren Ballons von sonstigen Gefässen, sonstige
39.76.62 ↔	Perkutane stentgestützte Thrombektomie an extrakraniellen Gefässen	39.79.51 ↔	Selektive Embolisation mit Schirmen von Gefässen der oberen Extremitäten
39.76.69 ↔	Perkutane Thrombektomie an präzerebralem(en) (extrakraniell(en)) Gefäss(en), sonstige	39.79.52 ↔	Selektive Embolisation mit Schirmen der Aorta
39.76.70 ↔	Perkutane endovaskuläre Fremdkörperentfernung aus extrakraniellen Gefässen des Kopfes und Halses	39.79.54 ↔	Selektive Embolisation mit Schirmen von thorakalen Gefässen
39.76.99 ↔	Perkutan-transluminale endovaskuläre Intervention an präzerebralem(en) (extrakraniell(en)) Gefäss(en), sonstige	39.79.55 ↔	Selektive Embolisation mit Schirmen von viszerale Gefässen
39.77.00 ↔	Perkutan-transluminale endovaskuläre Intervention an intrakraniell(en) Gefäss(en), n.n.bez.	39.79.56 ↔	Selektive Embolisation mit Schirmen von abdominalen und pelvinen Gefässen
39.77.09 ↔	Perkutan-transluminale endovaskuläre Intervention an intrakraniell(en) Gefäss(en), sonstige	39.79.57 ↔	Selektive Embolisation mit Schirmen von Gefässen der unteren Extremitäten
39.77.10 ↔	Perkutane Ballonangioplastie an intrakraniell(en) Gefäss(en)	39.79.58 ↔	Selektive Embolisation mit Schirmen von spinalen Gefässen
39.77.20 ↔	Perkutane Bladeangioplastie an intrakraniell(en) Gefäss(en)	39.79.59 ↔	Selektive Embolisation mit Schirmen von sonstigen Gefässen, sonstige
39.77.30 ↔	Perkutane Laserangioplastie an intrakraniell(en) Gefäss(en)	39.79.61 ↔	Selektive Embolisation mit Partikeln von Gefässen der oberen Extremitäten
39.77.40 ↔	Perkutane Atherektomie an intrakraniell(en) Gefäss(en)	39.79.62 ↔	Selektive Embolisation mit Partikeln der Aorta
39.77.50 ↔	Perkutane selektive Thrombolyse von intrakraniell(en) Gefäss(en)	39.79.64 ↔	Selektive Embolisation mit Partikeln von thorakalen Gefässen
39.77.60 ↔	Perkutane Thrombektomie an intrakraniell(en) Gefäss(en), n.n.bez.	39.79.65 ↔	Selektive Embolisation mit Partikeln von viszerale Gefässen
39.77.62 ↔	Perkutane stentgestützte Thrombektomie an intrakraniell(en) Gefäss(en)	39.79.66 ↔	Selektive Embolisation mit Partikeln von abdominalen und pelvinen Gefässen
39.77.69 ↔	Perkutane Thrombektomie an intrakraniell(en) Gefäss(en), sonstige	39.79.67 ↔	Selektive Embolisation mit Partikeln von Gefässen der unteren Extremitäten
39.77.70 ↔	Perkutane endovaskuläre Fremdkörperentfernung aus intrakraniell(en) Gefäss(en)	39.79.68 ↔	Selektive Embolisation mit Partikeln von spinalen Gefässen
39.77.80 ↔	Perkutan-transluminale intraarterielle Spasmolyse bei zerebrovaskulären Vasospasmen	39.79.69 ↔	Selektive Embolisation mit Partikeln von sonstigen Gefässen, sonstige
39.79.21 ↔	Coil-Embolisation oder -Verschluss von Gefässen der oberen Extremitäten	39.79.71 ↔	Kathetertechnischer Verschluss mittels Laser, an Arterien der oberen Extremitäten
		39.79.71 ↔	Kathetertechnischer Verschluss mittels Laser, an Arterien der oberen Extremitäten
		39.79.72 ↔	Kathetertechnischer Verschluss mittels Laser, an der Aorta
		39.79.74 ↔	Kathetertechnischer Verschluss mittels Laser, an thorakalen Gefässen
		39.79.75 ↔	Kathetertechnischer Verschluss mittels Laser, an Gefässen der unteren Extremitäten
		39.79.75 ↔	Kathetertechnischer Verschluss mittels Laser, an Gefässen der unteren Extremitäten

39.79.76 ↔	Kathetertechnischer Verschluss mittels Laser, an viszeralen Gefässen	39.7A.22 ↔	Endovaskuläre Implantation in Beckenarterie von Stent-Grafts [Stent-Prothesen], mit Versorgung eines Gefässabganges in Parallelgraft-Technik
39.79.76 ↔	Kathetertechnischer Verschluss mittels Laser, an viszeralen Gefässen	39.7A.22 ↔	Endovaskuläre Implantation in Beckenarterie von Stent-Grafts [Stent-Prothesen], mit Versorgung eines Gefässabganges in Parallelgraft-Technik
39.79.77 ↔	Kathetertechnischer Verschluss mittels Laser, an abdominalen und pelvinen Gefässen	39.7A.31 ↔	Endovaskuläre Implantation von Stent-Grafts [Stent-Prothesen] in die V. cava
39.79.77 ↔	Kathetertechnischer Verschluss mittels Laser, an abdominalen und pelvinen Gefässen	39.7A.31 ↔	Endovaskuläre Implantation von Stent-Grafts [Stent-Prothesen] in die V. cava
39.79.79 ↔	Kathetertechnischer Verschluss von Arterien mittels Laser, sonstige Gefässe, sonstige	39.7A.32 ↔	Endovaskuläre Implantation von Stent-Grafts [Stent-Prothesen] in die V. porta
39.79.79 ↔	Kathetertechnischer Verschluss von Arterien mittels Laser, sonstige Gefässe, sonstige	39.7A.32 ↔	Endovaskuläre Implantation von Stent-Grafts [Stent-Prothesen] in die V. porta
39.79.81 ↔	Kathetertechnischer Verschluss mittels Radiofrequenz an Arterien der oberen Extremitäten	39.7A.41 ↔	Endovaskuläre Implantation von Stent-Grafts [Stent-Prothesen] in Nierengefässe
39.79.81 ↔	Kathetertechnischer Verschluss mittels Radiofrequenz an Arterien der oberen Extremitäten	39.7A.41 ↔	Endovaskuläre Implantation von Stent-Grafts [Stent-Prothesen] in Nierengefässe
39.79.82 ↔	Kathetertechnischer Verschluss mittels Radiofrequenz an der Aorta	39.8X.10 ↔	Exploration des Glomus caroticum und anderer Paraganglien
39.79.84 ↔	Kathetertechnischer Verschluss mittels Radiofrequenz an thorakalen Gefässen	39.8X.11 ↔	Exzision des Glomus caroticum und anderer Paraganglien
39.79.85 ↔	Kathetertechnischer Verschluss mittels Radiofrequenz an Gefässen der unteren Extremitäten	39.8X.21 ↔	Revision ohne Ersatz eines Impulsgenerators zur Aktivierung des Baroreflexes
39.79.85 ↔	Kathetertechnischer Verschluss mittels Radiofrequenz an Gefässen der unteren Extremitäten	39.8X.22 ↔	Entfernen eines Impulsgenerators zur Aktivierung des Baroreflexes
39.79.86 ↔	Kathetertechnischer Verschluss mittels Radiofrequenz an viszeralen Gefässen	39.8X.31 ↔	Revision ohne Ersatz einer (von) Elektrode(n) zur Aktivierung des Baroreflexes
39.79.86 ↔	Kathetertechnischer Verschluss mittels Radiofrequenz an viszeralen Gefässen	39.8X.32 ↔	Entfernen einer (von) Elektrode(n) zur Aktivierung des Baroreflexes
39.79.87 ↔	Kathetertechnischer Verschluss mittels Radiofrequenz an abdominalen und pelvinen Gefässen	39.8X.99 ↔	Operationen am Glomus caroticum, Sinus caroticus und anderen Paraganglien, sonstige
39.79.87 ↔	Kathetertechnischer Verschluss mittels Radiofrequenz an abdominalen und pelvinen Gefässen	39.99.10 ↔	Aortopexie
39.79.89 ↔	Kathetertechnischer Verschluss mittels Radiofrequenz an sonstigen Gefässen, sonstige	39.99.20 ↔	Operationen bei kongenitalen Gefässanomalien, n.n.bez.
39.79.89 ↔	Kathetertechnischer Verschluss mittels Radiofrequenz an sonstigen Gefässen, sonstige	39.99.21 ↔	Operationen bei kongenitaler Anomalie des Aortenisthmus (Stenose) oder bei unterbrochenem Aortenbogen
39.79.A1 ↔	Selektive Embolisation mit Plugs von Gefässen der oberen Extremitäten	39.99.22 ↔	Operationen bei kongenitalen Anomalien der A. oder V. pulmonalis oder bei A. lusoria
39.79.A2 ↔	Selektive Embolisation mit Plugs der Aorta	39.99.23 ↔	Operationen bei kongenitalen Anomalien der V. cava
39.79.A4 ↔	Selektive Embolisation mit Plugs von thorakalen Gefässen	39.99.24 ↔	Operationen bei kongenitalen Kollateralgefässen und Unifokalisierung
39.79.A5 ↔	Selektive Embolisation mit Plugs von viszeralen Gefässen	39.99.39 ↔	Operationen bei sonstigen kongenitalen Gefässanomalien
39.79.A6 ↔	Selektive Embolisation mit Plugs von abdominalen und pelvinen Gefässen	39.B1.09 ↔	(Perkutan-)transluminale Implantation von Stents ohne Medikamentenfreisetzung, sonstige
39.79.A7 ↔	Selektive Embolisation mit Plugs von Gefässen der unteren Extremitäten	39.B1.11 ↔	(Perkutan-)transluminale Implantation von Stents ohne Medikamentenfreisetzung, intrakranielle Gefässe
39.79.A8 ↔	Selektive Embolisation mit Plugs von spinalen Gefässen	39.B1.22 ↔	(Perkutan-)transluminale Implantation von Stents ohne Medikamentenfreisetzung, A. carotis n.n.bez.
39.79.A9 ↔	Selektive Embolisation mit Plugs von sonstigen Gefässen, sonstige	39.B1.23 ↔	(Perkutan-)transluminale Implantation von Stents ohne Medikamentenfreisetzung, A. carotis communis
39.7A.09 ↔	Endovaskuläre Implantation von Stent-Grafts [Stent-Prothesen] in sonstige Gefässe, sonstige	39.B1.25 ↔	(Perkutan-)transluminale Implantation von Stents ohne Medikamentenfreisetzung, A. carotis interna extrakraniell
39.7A.11 ↔	Endovaskuläre Implantation, iliakal, 1 Stent-Prothese, ohne Seitenarm	39.B1.26 ↔	(Perkutan-)transluminale Implantation von Stents ohne Medikamentenfreisetzung, A. carotis interna extrakraniell mit A. carotis communis
39.7A.12 ↔	Endovaskuläre Implantation, iliakal, 2 Stent-Prothesen, ohne Seitenarm	39.B1.27 ↔	(Perkutan-)transluminale Implantation von Stents ohne Medikamentenfreisetzung, A. carotis externa
39.7A.13 ↔	Endovaskuläre Implantation, iliakal, 3 Stent-Prothesen, ohne Seitenarm	39.B1.28 ↔	(Perkutan-)transluminale Implantation von Stents ohne Medikamentenfreisetzung, A. vertebralis extrakraniell
39.7A.14 ↔	Endovaskuläre Implantation, iliakal, 4 Stent-Prothesen, ohne Seitenarm	39.B1.31 ↔	(Perkutan-)transluminale Implantation von Stents ohne Medikamentenfreisetzung, Gefässe von Schulter und Oberarm
39.7A.15 ↔	Endovaskuläre Implantation, iliakal, 5 Stent-Prothesen, ohne Seitenarm		
39.7A.16 ↔	Endovaskuläre Implantation, iliakal, 6 und mehr Stent-Prothesen, ohne Seitenarm		
39.7A.21 ↔	Endovaskuläre Implantation in Beckenarterien von Stent-Grafts [Stent-Prothesen], iliakal mit Seitenarm		

39.B1.51 ↔	(Perkutan-)transluminale Implantation von Stents ohne Medikamentenfreisetzung, Gefäße von Unterarm	39.B2.A4 ↔	(Perkutan-)transluminale Implantation von Stents mit Medikamentenfreisetzung, A. pulmonalis
39.B1.71 ↔	(Perkutan-)transluminale Implantation von Stents ohne Medikamentenfreisetzung, Aorta	39.B2.C1 ↔	(Perkutan-)transluminale Implantation von Stents mit Medikamentenfreisetzung, andere abdominale und pelvine Arterien
39.B1.74 ↔	(Perkutan-)transluminale Implantation von Stents ohne Medikamentenfreisetzung, Aortenisthmus	39.B2.C3 ↔	(Perkutan-)transluminale Implantation von Stents mit Medikamentenfreisetzung, A. iliaca
39.B1.81 ↔	(Perkutan-)transluminale Implantation von Stents ohne Medikamentenfreisetzung, andere thorakale Gefäße	39.B2.D1 ↔	(Perkutan-)transluminale Implantation von Stents mit Medikamentenfreisetzung, viszerale Gefäße
39.B1.A4 ↔	(Perkutan-)transluminale Implantation von Stents ohne Medikamentenfreisetzung, A. pulmonalis	39.B2.G1 ↔	(Perkutan-)transluminale Implantation von Stents mit Medikamentenfreisetzung, Arterien vom Oberschenkel
39.B1.C1 ↔	(Perkutan-)transluminale Implantation von Stents ohne Medikamentenfreisetzung, andere abdominale und pelvine Arterien	39.B2.H1 ↔	(Perkutan-)transluminale Implantation von Stents mit Medikamentenfreisetzung, Gefäße vom Unterschenkel
39.B1.C3 ↔	(Perkutan-)transluminale Implantation von Stents ohne Medikamentenfreisetzung, A. iliaca	39.B2.J3 ↔	(Perkutan-)transluminale Implantation von Stents mit Medikamentenfreisetzung, V. pulmonalis
39.B1.D1 ↔	(Perkutan-)transluminale Implantation von Stents ohne Medikamentenfreisetzung, viszerale Gefäße	39.B2.J7 ↔	(Perkutan-)transluminale Implantation von Stents mit Medikamentenfreisetzung, V. cava
39.B1.G1 ↔	(Perkutan-)transluminale Implantation von Stents ohne Medikamentenfreisetzung, Arterien vom Oberschenkel	39.B2.JB ↔	(Perkutan-)transluminale Implantation von Stents mit Medikamentenfreisetzung, andere abdominale und pelvine Venen
39.B1.H1 ↔	(Perkutan-)transluminale Implantation von Stents ohne Medikamentenfreisetzung, Gefäße vom Unterschenkel	39.B2.JF ↔	(Perkutan-)transluminale Implantation von Stents mit Medikamentenfreisetzung, Venen vom Oberschenkel
39.B1.J3 ↔	(Perkutan-)transluminale Implantation von Stents ohne Medikamentenfreisetzung, V. pulmonalis	39.B2.JI ↔	(Perkutan-)transluminale Implantation von Stents mit Medikamentenfreisetzung, V. portae
39.B1.J7 ↔	(Perkutan-)transluminale Implantation von Stents ohne Medikamentenfreisetzung, V. cava	39.B2.L1 ↔	(Perkutan-)transluminale Implantation von Stents mit Medikamentenfreisetzung, spinale Gefäße
39.B1.JB ↔	(Perkutan-)transluminale Implantation von Stents ohne Medikamentenfreisetzung, andere abdominale und pelvine Venen	39.B2.L1 ↔	(Perkutan-)transluminale Implantation von Stents mit Medikamentenfreisetzung, spinale Gefäße
39.B1.JF ↔	(Perkutan-)transluminale Implantation von Stents ohne Medikamentenfreisetzung, Venen vom Oberschenkel	39.B3.09 ↔	(Perkutan-)transluminale Implantation von gecoverten Stents ohne Medikamentenfreisetzung, sonstige
39.B1.JI ↔	(Perkutan-)transluminale Implantation von Stents ohne Medikamentenfreisetzung, V. portae	39.B3.11 ↔	(Perkutan-)transluminale Implantation von gecoverten Stents ohne Medikamentenfreisetzung, intrakranielle Gefäße
39.B1.L1 ↔	(Perkutan-)transluminale Implantation von Stents ohne Medikamentenfreisetzung, spinale Gefäße	39.B3.22 ↔	(Perkutan-)transluminale Implantation von gecoverten Stents ohne Medikamentenfreisetzung, A. carotis n.n.bez.
39.B1.L1 ↔	(Perkutan-)transluminale Implantation von Stents ohne Medikamentenfreisetzung, spinale Gefäße	39.B3.23 ↔	(Perkutan-)transluminale Implantation von gecoverten Stents ohne Medikamentenfreisetzung, A. carotis communis
39.B2.09 ↔	(Perkutan-)transluminale Implantation von Stents mit Medikamentenfreisetzung, sonstige	39.B3.25 ↔	(Perkutan-)transluminale Implantation von gecoverten Stents ohne Medikamentenfreisetzung, A. carotis interna extrakraniell
39.B2.11 ↔	(Perkutan-)transluminale Implantation von Stents mit Medikamentenfreisetzung, intrakranielle Gefäße	39.B3.26 ↔	(Perkutan-)transluminale Implantation von gecoverten Stents ohne Medikamentenfreisetzung, A. carotis interna extrakraniell mit A. carotis communis
39.B2.22 ↔	(Perkutan-)transluminale Implantation von Stents mit Medikamentenfreisetzung, A. carotis n.n.bez.	39.B3.27 ↔	(Perkutan-)transluminale Implantation von gecoverten Stents ohne Medikamentenfreisetzung, A. carotis externa
39.B2.23 ↔	(Perkutan-)transluminale Implantation von Stents mit Medikamentenfreisetzung, A. carotis communis	39.B3.28 ↔	(Perkutan-)transluminale Implantation von gecoverten Stents ohne Medikamentenfreisetzung, A. vertebralis extrakraniell
39.B2.25 ↔	(Perkutan-)transluminale Implantation von Stents mit Medikamentenfreisetzung, A. carotis interna extrakraniell	39.B3.31 ↔	(Perkutan-)transluminale Implantation von gecoverten Stents ohne Medikamentenfreisetzung, Gefäße von Schulter und Oberarm
39.B2.26 ↔	(Perkutan-)transluminale Implantation von Stents mit Medikamentenfreisetzung, A. carotis interna extrakraniell mit A. carotis communis	39.B3.51 ↔	(Perkutan-)transluminale Implantation von gecoverten Stents ohne Medikamentenfreisetzung, Gefäße von Unterarm
39.B2.27 ↔	(Perkutan-)transluminale Implantation von Stents mit Medikamentenfreisetzung, A. carotis externa	39.B3.81 ↔	(Perkutan-)transluminale Implantation von gecoverten Stents ohne Medikamentenfreisetzung, andere thorakale Gefäße
39.B2.28 ↔	(Perkutan-)transluminale Implantation von Stents mit Medikamentenfreisetzung, A. vertebralis extrakraniell	39.B3.C1 ↔	(Perkutan-)transluminale Implantation von gecoverten Stents ohne Medikamentenfreisetzung, andere abdominale und pelvine Arterien
39.B2.31 ↔	(Perkutan-)transluminale Implantation von Stents mit Medikamentenfreisetzung, Gefäße von Schulter und Oberarm	39.B3.C3 ↔	(Perkutan-)transluminale Implantation von gecoverten Stents ohne Medikamentenfreisetzung, A. iliaca
39.B2.51 ↔	(Perkutan-)transluminale Implantation von Stents mit Medikamentenfreisetzung, Gefäße von Unterarm		
39.B2.71 ↔	(Perkutan-)transluminale Implantation von Stents mit Medikamentenfreisetzung, Aorta		
39.B2.74 ↔	(Perkutan-)transluminale Implantation von Stents mit Medikamentenfreisetzung, Aortenisthmus		
39.B2.81 ↔	(Perkutan-)transluminale Implantation von Stents mit Medikamentenfreisetzung, andere thorakale Gefäße		

- 39.B3.D1 ↔ (Perkutan-)transluminale Implantation von gecoverten Stents ohne Medikamentenfreisetzung, viszerale Gefässe
- 39.B3.G1 ↔ (Perkutan-)transluminale Implantation von gecoverten Stents ohne Medikamentenfreisetzung, Arterien vom Oberschenkel
- 39.B3.H1 ↔ (Perkutan-)transluminale Implantation von gecoverten Stents ohne Medikamentenfreisetzung, Gefässe vom Unterschenkel
- 39.B3.J7 ↔ (Perkutan-)transluminale Implantation von gecoverten Stents ohne Medikamentenfreisetzung, V. cava
- 39.B3.JB ↔ (Perkutan-)transluminale Implantation von gecoverten Stents ohne Medikamentenfreisetzung, andere abdominale und pelvine Venen
- 39.B3.JF ↔ (Perkutan-)transluminale Implantation von gecoverten Stents ohne Medikamentenfreisetzung, Venen vom Oberschenkel
- 39.B3.JI ↔ (Perkutan-)transluminale Implantation von gecoverten Stents ohne Medikamentenfreisetzung, V. portae
- 39.B3.L1 ↔ (Perkutan-)transluminale Implantation von gecoverten Stents ohne Medikamentenfreisetzung, spinale Gefässe
- 39.B3.L1 ↔ (Perkutan-)transluminale Implantation von gecoverten Stents ohne Medikamentenfreisetzung, spinale Gefässe
- 39.B4.09 ↔ (Perkutan-)transluminale Implantation von gecoverten Stents mit Medikamentenfreisetzung, sonstige
- 39.B4.11 ↔ (Perkutan-)transluminale Implantation von gecoverten Stents mit Medikamentenfreisetzung, intrakranielle Gefässe
- 39.B4.22 ↔ (Perkutan-)transluminale Implantation von gecoverten Stents mit Medikamentenfreisetzung, A. carotis n.n.bez.
- 39.B4.23 ↔ (Perkutan-)transluminale Implantation von gecoverten Stents mit Medikamentenfreisetzung, A. carotis communis
- 39.B4.25 ↔ (Perkutan-)transluminale Implantation von gecoverten Stents mit Medikamentenfreisetzung, A. carotis interna extrakraniell
- 39.B4.26 ↔ (Perkutan-)transluminale Implantation von gecoverten Stents mit Medikamentenfreisetzung, A. carotis interna extrakraniell mit A. carotis communis
- 39.B4.27 ↔ (Perkutan-)transluminale Implantation von gecoverten Stents mit Medikamentenfreisetzung, A. carotis externa
- 39.B4.28 ↔ (Perkutan-)transluminale Implantation von gecoverten Stents mit Medikamentenfreisetzung, A. vertebralis extrakraniell
- 39.B4.31 ↔ (Perkutan-)transluminale Implantation von gecoverten Stents mit Medikamentenfreisetzung, Gefässe von Schulter und Oberarm
- 39.B4.51 ↔ (Perkutan-)transluminale Implantation von gecoverten Stents mit Medikamentenfreisetzung, Gefässe von Unterarm
- 39.B4.81 ↔ (Perkutan-)transluminale Implantation von gecoverten Stents mit Medikamentenfreisetzung, andere thorakale Gefässe
- 39.B4.C1 ↔ (Perkutan-)transluminale Implantation von gecoverten Stents mit Medikamentenfreisetzung, andere abdominale und pelvine Arterien
- 39.B4.C3 ↔ (Perkutan-)transluminale Implantation von gecoverten Stents mit Medikamentenfreisetzung, A. iliaca
- 39.B4.D1 ↔ (Perkutan-)transluminale Implantation von gecoverten Stents mit Medikamentenfreisetzung, viszerale Gefässe
- 39.B4.G1 ↔ (Perkutan-)transluminale Implantation von gecoverten Stents mit Medikamentenfreisetzung, Arterien vom Oberschenkel
- 39.B4.H1 ↔ (Perkutan-)transluminale Implantation von gecoverten Stents mit Medikamentenfreisetzung, Gefässe vom Unterschenkel
- 39.B4.J7 ↔ (Perkutan-)transluminale Implantation von gecoverten Stents mit Medikamentenfreisetzung, V. cava
- 39.B4.JB ↔ (Perkutan-)transluminale Implantation von gecoverten Stents mit Medikamentenfreisetzung, andere abdominale und pelvine Venen
- 39.B4.JF ↔ (Perkutan-)transluminale Implantation von gecoverten Stents mit Medikamentenfreisetzung, Venen vom Oberschenkel
- 39.B4.JI ↔ (Perkutan-)transluminale Implantation von gecoverten Stents mit Medikamentenfreisetzung, V. portae
- 39.B4.L1 ↔ (Perkutan-)transluminale Implantation von gecoverten Stents mit Medikamentenfreisetzung, spinale Gefässe
- 39.B4.L1 ↔ (Perkutan-)transluminale Implantation von gecoverten Stents mit Medikamentenfreisetzung, spinale Gefässe
- 39.B5.09 ↔ (Perkutan-)transluminale Implantation von ungedeckten Cheatham-Platinum-Stents, sonstige
- 39.B5.11 ↔ (Perkutan-)transluminale Implantation von ungedeckten Cheatham-Platinum-Stents, intrakranielle Gefässe
- 39.B5.22 ↔ (Perkutan-)transluminale Implantation von ungedeckten Cheatham-Platinum-Stents, A. carotis n.n.bez.
- 39.B5.23 ↔ (Perkutan-)transluminale Implantation von ungedeckten Cheatham-Platinum-Stents, A. carotis communis
- 39.B5.25 ↔ (Perkutan-)transluminale Implantation von ungedeckten Cheatham-Platinum-Stents, A. carotis interna extrakraniell
- 39.B5.26 ↔ (Perkutan-)transluminale Implantation von ungedeckten Cheatham-Platinum-Stents, A. carotis interna extrakraniell mit A. carotis communis
- 39.B5.27 ↔ (Perkutan-)transluminale Implantation von ungedeckten Cheatham-Platinum-Stents, A. carotis externa
- 39.B5.31 ↔ (Perkutan-)transluminale Implantation von ungedeckten Cheatham-Platinum-Stents, Gefässe von Schulter und Oberarm
- 39.B5.51 ↔ (Perkutan-)transluminale Implantation von ungedeckten Cheatham-Platinum-Stents, Gefässe von Unterarm
- 39.B5.71 ↔ (Perkutan-)transluminale Implantation von ungedeckten Cheatham-Platinum-Stents, Aorta
- 39.B5.74 ↔ (Perkutan-)transluminale Implantation von ungedeckten Cheatham-Platinum-Stents, Aortenisthmus
- 39.B5.81 ↔ (Perkutan-)transluminale Implantation von ungedeckten Cheatham-Platinum-Stents, andere thorakale Gefässe
- 39.B5.C1 ↔ (Perkutan-)transluminale Implantation von ungedeckten Cheatham-Platinum-Stents, andere abdominale und pelvine Arterien
- 39.B5.C3 ↔ (Perkutan-)transluminale Implantation von ungedeckten Cheatham-Platinum-Stents, A. iliaca
- 39.B5.D1 ↔ (Perkutan-)transluminale Implantation von ungedeckten Cheatham-Platinum-Stents, viszerale Gefässe
- 39.B5.G1 ↔ (Perkutan-)transluminale Implantation von ungedeckten Cheatham-Platinum-Stents, Arterien vom Oberschenkel

39.B5.H1 ↔ (Perkutan-)transluminale Implantation von ungedeckten Cheatham-Platinum-Stents, Gefässe vom Unterschenkel	39.B6.JB ↔ (Perkutan-)transluminale Implantation von gedeckten Cheatham-Platinum-Stents, andere abdominale und pelvine Venen
39.B5.J7 ↔ (Perkutan-)transluminale Implantation von ungedeckten Cheatham-Platinum-Stents, V. cava	39.B6.JF ↔ (Perkutan-)transluminale Implantation von gedeckten Cheatham-Platinum-Stents, Venen vom Oberschenkel
39.B5.JB ↔ (Perkutan-)transluminale Implantation von ungedeckten Cheatham-Platinum-Stents, andere abdominale und pelvine Venen	39.B6.JI ↔ (Perkutan-)transluminale Implantation von gedeckten Cheatham-Platinum-Stents, V. portae
39.B5.JF ↔ (Perkutan-)transluminale Implantation von ungedeckten Cheatham-Platinum-Stents, Venen vom Oberschenkel	39.B6.L1 ↔ (Perkutan-)transluminale Implantation von gedeckten Cheatham-Platinum-Stents, spinale Gefässe
39.B5.JI ↔ (Perkutan-)transluminale Implantation von ungedeckten Cheatham-Platinum-Stents, V. portae	39.B6.L1 ↔ (Perkutan-)transluminale Implantation von gedeckten Cheatham-Platinum-Stents, spinale Gefässe
39.B5.L1 ↔ (Perkutan-)transluminale Implantation von ungedeckten Cheatham-Platinum-Stents, spinale Gefässe	39.B7.09 ↔ (Perkutan-)transluminale Implantation von ungedeckten grosslumige Stents, sonstige
39.B5.L1 ↔ (Perkutan-)transluminale Implantation von ungedeckten Cheatham-Platinum-Stents, spinale Gefässe	39.B7.11 ↔ (Perkutan-)transluminale Implantation von ungedeckten grosslumige Stents, intrakranielle Gefässe
39.B6.09 ↔ (Perkutan-)transluminale Implantation von gedeckten Cheatham-Platinum-Stents, sonstige	39.B7.22 ↔ (Perkutan-)transluminale Implantation von ungedeckten grosslumige Stents, A. carotis n.n.bez.
39.B6.11 ↔ (Perkutan-)transluminale Implantation von gedeckten Cheatham-Platinum-Stents, intrakranielle Gefässe	39.B7.23 ↔ (Perkutan-)transluminale Implantation von ungedeckten grosslumige Stents, A. carotis communis
39.B6.22 ↔ (Perkutan-)transluminale Implantation von gedeckten Cheatham-Platinum-Stents, A. carotis n.n.bez.	39.B7.25 ↔ (Perkutan-)transluminale Implantation von ungedeckten grosslumige Stents, A. carotis interna extrakraniell
39.B6.23 ↔ (Perkutan-)transluminale Implantation von gedeckten Cheatham-Platinum-Stents, A. carotis communis	39.B7.26 ↔ (Perkutan-)transluminale Implantation von ungedeckten grosslumige Stents, A. carotis interna extrakraniell mit A. carotis communis
39.B6.25 ↔ (Perkutan-)transluminale Implantation von gedeckten Cheatham-Platinum-Stents, A. carotis interna extrakraniell	39.B7.27 ↔ (Perkutan-)transluminale Implantation von ungedeckten grosslumige Stents, A. carotis externa
39.B6.26 ↔ (Perkutan-)transluminale Implantation von gedeckten Cheatham-Platinum-Stents, A. carotis interna extrakraniell mit A. carotis communis	39.B7.28 ↔ (Perkutan-)transluminale Implantation von ungedeckten grosslumige Stents, A. vertebralis extrakraniell
39.B6.27 ↔ (Perkutan-)transluminale Implantation von gedeckten Cheatham-Platinum-Stents, A. carotis externa	39.B7.31 ↔ (Perkutan-)transluminale Implantation von ungedeckten grosslumige Stents, Gefässe von Schulter und Oberarm
39.B6.31 ↔ (Perkutan-)transluminale Implantation von gedeckten Cheatham-Platinum-Stents, Gefässe von Schulter und Oberarm	39.B7.51 ↔ (Perkutan-)transluminale Implantation von ungedeckten grosslumige Stents, Gefässe von Unterarm
39.B6.51 ↔ (Perkutan-)transluminale Implantation von gedeckten Cheatham-Platinum-Stents, Gefässe von Unterarm	39.B7.71 ↔ (Perkutan-)transluminale Implantation von ungedeckten grosslumige Stents, Aorta
39.B6.71 ↔ (Perkutan-)transluminale Implantation von gedeckten Cheatham-Platinum-Stents, Aorta	39.B7.74 ↔ (Perkutan-)transluminale Implantation von ungedeckten grosslumige Stents, Aortenisthmus
39.B6.74 ↔ (Perkutan-)transluminale Implantation von gedeckten Cheatham-Platinum-Stents, Aortenisthmus	39.B7.81 ↔ (Perkutan-)transluminale Implantation von ungedeckten grosslumige Stents, andere thorakale Gefässe
39.B6.81 ↔ (Perkutan-)transluminale Implantation von gedeckten Cheatham-Platinum-Stents, andere thorakale Gefässe	39.B7.A4 ↔ (Perkutan-)transluminale Implantation von ungedeckten grosslumige Stents, A. pulmonalis
39.B6.C1 ↔ (Perkutan-)transluminale Implantation von gedeckten Cheatham-Platinum-Stents, andere abdominale und pelvine Arterien	39.B7.C1 ↔ (Perkutan-)transluminale Implantation von ungedeckten grosslumige Stents, andere abdominale und pelvine Arterien
39.B6.C3 ↔ (Perkutan-)transluminale Implantation von gedeckten Cheatham-Platinum-Stents, A. iliaca	39.B7.C3 ↔ (Perkutan-)transluminale Implantation von ungedeckten grosslumige Stents, A. iliaca
39.B6.D1 ↔ (Perkutan-)transluminale Implantation von gedeckten Cheatham-Platinum-Stents, viszerale Gefässe	39.B7.D1 ↔ (Perkutan-)transluminale Implantation von ungedeckten grosslumige Stents, viszerale Gefässe
39.B6.G1 ↔ (Perkutan-)transluminale Implantation von gedeckten Cheatham-Platinum-Stents, Arterien vom Oberschenkel	39.B7.G1 ↔ (Perkutan-)transluminale Implantation von ungedeckten grosslumige Stents, Arterien vom Oberschenkel
39.B6.H1 ↔ (Perkutan-)transluminale Implantation von gedeckten Cheatham-Platinum-Stents, Gefässe vom Unterschenkel	39.B7.H1 ↔ (Perkutan-)transluminale Implantation von ungedeckten grosslumige Stents, Gefässe vom Unterschenkel
39.B6.J7 ↔ (Perkutan-)transluminale Implantation von gedeckten Cheatham-Platinum-Stents, V. cava	39.B7.J3 ↔ (Perkutan-)transluminale Implantation von ungedeckten grosslumige Stents, V. pulmonalis
	39.B7.J7 ↔ (Perkutan-)transluminale Implantation von ungedeckten grosslumige Stents, V. cava
	39.B7.JB ↔ (Perkutan-)transluminale Implantation von ungedeckten grosslumige Stents, andere abdominale und pelvine Venen

39.B7.JF ↔	(Perkutan-)transluminale Implantation von ungecoverten grosslumige Stents, Venen vom Oberschenkel	39.B8.L1 ↔	(Perkutan-)transluminale Implantation von gecoverten grosslumige Stents, spinale Gefässe
39.B7.JI ↔	(Perkutan-)transluminale Implantation von ungecoverten grosslumige Stents, V. portae	39.BA.09 ↔	(Perkutan-)transluminale Implantation von ungecoverten Wachstumsstents, sonstige
39.B7.L1 ↔	(Perkutan-)transluminale Implantation von ungecoverten grosslumige Stents, spinale Gefässe	39.BA.A4 ↔	(Perkutan-)transluminale Implantation von ungecoverten Wachstumsstents, A. pulmonalis
39.B7.L1 ↔	(Perkutan-)transluminale Implantation von ungecoverten grosslumige Stents, spinale Gefässe	39.BA.J3 ↔	(Perkutan-)transluminale Implantation von ungecoverten Wachstumsstents, V. pulmonalis
39.B8.09 ↔	(Perkutan-)transluminale Implantation von gecoverten grosslumige Stents, sonstige	39.BB.09 ↔	(Perkutan-)transluminale Implantation von gecoverten Wachstumsstents, sonstige
39.B8.11 ↔	(Perkutan-)transluminale Implantation von gecoverten grosslumige Stents, intrakranielle Gefässe	39.BB.A4 ↔	(Perkutan-)transluminale Implantation von gecoverten Wachstumsstents, A. pulmonalis
39.B8.22 ↔	(Perkutan-)transluminale Implantation von gecoverten grosslumige Stents, A. carotis n.n.bez.	39.BB.J3 ↔	(Perkutan-)transluminale Implantation von gecoverten Wachstumsstents, V. pulmonalis
39.B8.23 ↔	(Perkutan-)transluminale Implantation von gecoverten grosslumige Stents, A. carotis communis	39.BE ↔	(Perkutan-)transluminale Implantation eines selbstexpandierenden Bifurkationsstents, intrakraniell
39.B8.25 ↔	(Perkutan-)transluminale Implantation von gecoverten grosslumige Stents, A. carotis interna extrakraniell	39.BF.09 ↔	(Perkutan-)transluminale Implantation von selbstexpandierenden Mikrostenstents, sonstige
39.B8.26 ↔	(Perkutan-)transluminale Implantation von gecoverten grosslumige Stents, A. carotis interna extrakraniell mit A. carotis communis	39.BF.11 ↔	(Perkutan-)transluminale Implantation von selbstexpandierenden Mikrostenstents, intrakranielle Gefässe
39.B8.27 ↔	(Perkutan-)transluminale Implantation von gecoverten grosslumige Stents, A. carotis externa	39.BF.51 ↔	(Perkutan-)transluminale Implantation von selbstexpandierenden Mikrostenstents, Gefässe vom Unterarm
39.B8.28 ↔	(Perkutan-)transluminale Implantation von gecoverten grosslumige Stents, A. vertebralis extrakraniell	39.BF.H1 ↔	(Perkutan-)transluminale Implantation von selbstexpandierenden Mikrostenstents, Gefässe vom Unterschenkel
39.B8.31 ↔	(Perkutan-)transluminale Implantation von gecoverten grosslumige Stents, Gefässe von Schulter und Oberarm	39.BG.09 ↔	(Perkutan-)transluminale Implantation von aus Einzeldrähten verwobenen Nitinolstents, sonstige
39.B8.51 ↔	(Perkutan-)transluminale Implantation von gecoverten grosslumige Stents, Gefässe von Unterarm	39.BG.31 ↔	(Perkutan-)transluminale Implantation von aus Einzeldrähten verwobenen Nitinolstents, Gefässe von Schulter und Oberarm
39.B8.71 ↔	(Perkutan-)transluminale Implantation von gecoverten grosslumige Stents, Aorta	39.BG.81 ↔	(Perkutan-)transluminale Implantation von aus Einzeldrähten verwobenen Nitinolstents, andere thorakale Gefässe
39.B8.74 ↔	(Perkutan-)transluminale Implantation von gecoverten grosslumige Stents, Aortenisthmus	39.BG.C1 ↔	(Perkutan-)transluminale Implantation von aus Einzeldrähten verwobenen Nitinolstents, andere abdominale und pelvine Arterien
39.B8.81 ↔	(Perkutan-)transluminale Implantation von gecoverten grosslumige Stents, andere thorakale Gefässe	39.BG.C3 ↔	(Perkutan-)transluminale Implantation von aus Einzeldrähten verwobenen Nitinolstents, A. iliaca
39.B8.A4 ↔	(Perkutan-)transluminale Implantation von gecoverten grosslumige Stents, A. pulmonalis	39.BG.G1 ↔	(Perkutan-)transluminale Implantation von aus Einzeldrähten verwobenen Nitinolstents, Arterien vom Oberschenkel
39.B8.C1 ↔	(Perkutan-)transluminale Implantation von gecoverten grosslumige Stents, andere abdominale und pelvine Arterien	39.BG.H1 ↔	(Perkutan-)transluminale Implantation von aus Einzeldrähten verwobenen Nitinolstents, Gefässe vom Unterschenkel
39.B8.C3 ↔	(Perkutan-)transluminale Implantation von gecoverten grosslumige Stents, A. iliaca	39.BH.09 ↔	(Perkutan-)transluminale Implantation von Stents zur Strömungslaminierung bei Aneurysmen, sonstige
39.B8.D1 ↔	(Perkutan-)transluminale Implantation von gecoverten grosslumige Stents, viszerale Gefässe	39.BH.11 ↔	(Perkutan-)transluminale Implantation von Stents zur Strömungslaminierung bei Aneurysmen, intrakranielle Gefässe
39.B8.G1 ↔	(Perkutan-)transluminale Implantation von gecoverten grosslumige Stents, Arterien vom Oberschenkel	39.BH.11 ↔	(Perkutan-)transluminale Implantation von Stents zur Strömungslaminierung bei Aneurysmen, intrakranielle Gefässe
39.B8.H1 ↔	(Perkutan-)transluminale Implantation von gecoverten grosslumige Stents, Gefässe vom Unterschenkel	39.BH.22 ↔	(Perkutan-)transluminale Implantation von Stents zur Strömungslaminierung bei Aneurysmen, A. carotis n.n.bez.
39.B8.J3 ↔	(Perkutan-)transluminale Implantation von gecoverten grosslumige Stents, V. pulmonalis	39.BH.23 ↔	(Perkutan-)transluminale Implantation von Stents zur Strömungslaminierung bei Aneurysmen, A. carotis communis
39.B8.J7 ↔	(Perkutan-)transluminale Implantation von gecoverten grosslumige Stents, V. cava	39.BH.25 ↔	(Perkutan-)transluminale Implantation von Stents zur Strömungslaminierung bei Aneurysmen, A. carotis interna extrakraniell
39.B8.JB ↔	(Perkutan-)transluminale Implantation von gecoverten grosslumige Stents, andere abdominale und pelvine Venen	39.BH.26 ↔	(Perkutan-)transluminale Implantation von Stents zur Strömungslaminierung bei Aneurysmen, A. carotis interna extrakraniell mit A. carotis communis
39.B8.JF ↔	(Perkutan-)transluminale Implantation von gecoverten grosslumige Stents, Venen vom Oberschenkel	39.BH.27 ↔	(Perkutan-)transluminale Implantation von Stents zur Strömungslaminierung bei Aneurysmen, A. carotis externa
39.B8.JI ↔	(Perkutan-)transluminale Implantation von gecoverten grosslumige Stents, V. portae		
39.B8.L1 ↔	(Perkutan-)transluminale Implantation von gecoverten grosslumige Stents, spinale Gefässe		

- 39.BH.28 ↔ (Perkutan-)transluminale Implantation von Stents zur Strömungslaminierung bei Aneurysmen, A. vertebralis extrakraniell
- 39.BH.31 ↔ (Perkutan-)transluminale Implantation von Stents zur Strömungslaminierung bei Aneurysmen, Gefässe von Schulter und Oberarm
- 39.BH.51 ↔ (Perkutan-)transluminale Implantation von Stents zur Strömungslaminierung bei Aneurysmen, Gefässe von Unterarm
- 39.BH.71 ↔ (Perkutan-)transluminale Implantation von Stents zur Strömungslaminierung bei Aneurysmen, Aorta
- 39.BH.74 ↔ (Perkutan-)transluminale Implantation von Stents zur Strömungslaminierung bei Aneurysmen, Aortenisthmus
- 39.BH.81 ↔ (Perkutan-)transluminale Implantation von Stents zur Strömungslaminierung bei Aneurysmen, andere thorakale Gefässe
- 39.BH.C1 ↔ (Perkutan-)transluminale Implantation von Stents zur Strömungslaminierung bei Aneurysmen, andere abdominale und pelvine Arterien
- 39.BH.C3 ↔ (Perkutan-)transluminale Implantation von Stents zur Strömungslaminierung bei Aneurysmen, A. iliaca
- 39.BH.D1 ↔ (Perkutan-)transluminale Implantation von Stents zur Strömungslaminierung bei Aneurysmen, viszerale Gefässe
- 39.BH.G1 ↔ (Perkutan-)transluminale Implantation von Stents zur Strömungslaminierung bei Aneurysmen, Arterien vom Oberschenkel
- 39.BH.H1 ↔ (Perkutan-)transluminale Implantation von Stents zur Strömungslaminierung bei Aneurysmen, Gefässe vom Unterschenkel
- 39.BH.J7 ↔ (Perkutan-)transluminale Implantation von Stents zur Strömungslaminierung bei Aneurysmen, V. cava
- 39.BH.JB ↔ (Perkutan-)transluminale Implantation von Stents zur Strömungslaminierung bei Aneurysmen, andere abdominale und pelvine Venen
- 39.BH.JF ↔ (Perkutan-)transluminale Implantation von Stents zur Strömungslaminierung bei Aneurysmen, Venen vom Oberschenkel
- 39.BH.JI ↔ (Perkutan-)transluminale Implantation von Stents zur Strömungslaminierung bei Aneurysmen, V. portae
- 39.BH.L1 ↔ (Perkutan-)transluminale Implantation von Stents zur Strömungslaminierung bei Aneurysmen, spinale Gefässe
- 39.BH.L1 ↔ (Perkutan-)transluminale Implantation von Stents zur Strömungslaminierung bei Aneurysmen, spinale Gefässe

Prozedur F28-3

- 27.55.00 ↔ Vollhauttransplantat an Lippe und Mund, n.n.bez.
- 27.55.10 ↔ Kleinflächiges Vollhauttransplantat an Lippe und Mund
- 27.55.20 ↔ Grossflächiges Vollhauttransplantat an Lippe und Mund
- 27.55.99 ↔ Vollhauttransplantat an Lippe und Mund, sonstige
- 27.56.10 ↔ Kleinflächiges Spalthauttransplantat an Lippe und Mund
- 27.56.20 ↔ Grossflächiges Spalthauttransplantat an Lippe und Mund
- 27.56.30 ↔ Kleinflächige heterologe Hauttransplantation an die Lippe
- 27.56.40 ↔ Grossflächig heterologe Hauttransplantation an die Lippe
- 27.56.50 ↔ Kleinflächige homologe Hauttransplantation an die Lippe
- 27.56.60 ↔ Grossflächig homologe Hauttransplantation an die Lippe
- 27.56.99 ↔ Sonstiges Hauttransplantat an Lippe und Mund, sonstige
- 85.H1 ↔ Autologe Vollhauttransplantation an die Mamma
- 86.6A.11 ↔ Autologe Vollhauttransplantation, kleinflächig, am Kopf
- 86.6A.12 ↔ Autologe Vollhauttransplantation, kleinflächig, am Hals
- 86.6A.13 ↔ Autologe Vollhauttransplantation, kleinflächig, an Schulter und Axilla
- 86.6A.14 ↔ Autologe Vollhauttransplantation, kleinflächig, an Oberarm und Ellenbogen
- 86.6A.15 ↔ Autologe Vollhauttransplantation, kleinflächig, am Unterarm
- 86.6A.17 ↔ Autologe Vollhauttransplantation, kleinflächig, an Brustwand und Rücken
- 86.6A.18 ↔ Autologe Vollhauttransplantation, kleinflächig, an Bauchregion und Leiste
- 86.6A.1A ↔ Autologe Vollhauttransplantation, kleinflächig, am Gesäss
- 86.6A.1B ↔ Autologe Vollhauttransplantation, kleinflächig, an Oberschenkel und Knie
- 86.6A.1C ↔ Autologe Vollhauttransplantation, kleinflächig, am Unterschenkel
- 86.6A.1D ↔ Autologe Vollhauttransplantation, kleinflächig, am Fuss
- 86.6A.21 ↔ Autologe Vollhauttransplantation, grossflächig, am Kopf
- 86.6A.22 ↔ Autologe Vollhauttransplantation, grossflächig, am Hals
- 86.6A.23 ↔ Autologe Vollhauttransplantation, grossflächig, an Schulter und Axilla
- 86.6A.24 ↔ Autologe Vollhauttransplantation, grossflächig, an Oberarm und Ellenbogen
- 86.6A.25 ↔ Autologe Vollhauttransplantation, grossflächig, am Unterarm
- 86.6A.27 ↔ Autologe Vollhauttransplantation, grossflächig, an Brustwand und Rücken
- 86.6A.28 ↔ Autologe Vollhauttransplantation, grossflächig, an Bauchregion und Leiste
- 86.6A.2A ↔ Autologe Vollhauttransplantation, grossflächig, am Gesäss
- 86.6A.2B ↔ Autologe Vollhauttransplantation, grossflächig, an Oberschenkel und Knie
- 86.6A.2C ↔ Autologe Vollhauttransplantation, grossflächig, am Unterschenkel
- 86.6A.2D ↔ Autologe Vollhauttransplantation, grossflächig, am Fuss
- 86.6B.16 ↔ Autologe Spalthauttransplantation, kleinflächig, an der Hand
- 86.6B.26 ↔ Autologe Spalthauttransplantation, grossflächig, an der Hand

ADRG F30**Operation bei komplexem angeborenem Herzfehler oder Hybridtherapie bei Kindern**

Prozedur in Tabelle F30-2 oder Hauptdiagnose in Tabelle F30-1 und Prozedur in Tabelle F30-3 oder mindestens eine Prozedur in Tabelle F30-4 und Alter < 16 Jahre

DRG F30Z**Operation bei komplexem angeborenem Herzfehler oder Hybridtherapie bei Kindern****Diagnose F30-1**

Q20.0	Truncus arteriosus communis	Q20.8	Sonstige angeborene Fehlbildungen der Herzhöhlen und verbindender Strukturen
Q20.1	Rechter Doppelausstromventrikel [Double outlet right ventricle]	Q22.0	Pulmonalklappenatresie
Q20.2	Linker Doppelausstromventrikel [Double outlet left ventricle]	Q22.6	Hypoplastisches Rechtsherzsyndrom
Q20.3	Diskordante ventrikuloarterielle Verbindung	Q23.4	Hypoplastisches Linksherzsyndrom
Q20.4	Doppeleinströmventrikel [Double inlet ventricle]	Q25.2	Atresie der Aorta
Q20.5	Diskordante atrioventrikuläre Verbindung	Q25.5	Atresie der A. pulmonalis
Q20.6	Vorhofisomerismus	Q26.2	Totale Fehleinmündung der Lungenvenen

Prozedur F30-2

35.81 ↔	Totalkorrektur einer Fallot-Tetralogie	35.F3.82 ↔	Pulmonalklappenersatz durch dezellularisiertes Allograft [Homograft], über minimalinvasive Thorakotomie (partielle obere Sternotomie, laterale Thorakotomie)
35.82 ↔	Totalkorrektur von total falsch mündenden Pulmonalvenen	35.H3.00 ↔	Entfernen sowie Implantation einer neuen Pulmonalklappenprothese oder klappentragenden Gefäßprothese, n.n.bez.
35.83 ↔	Totale Rekonstruktion des Truncus arteriosus	35.H3.09 ↔	Entfernen sowie Implantation einer neuen Pulmonalklappenprothese oder klappentragenden Gefäßprothese, sonstige
35.84 ↔	Totalkorrektur der Transposition der grossen Gefässe, nicht andernorts klassifiziert	35.H3.11 ↔	Entfernen einer Pulmonalklappenprothese sowie Implantation eines Allografts [Homograft], über vollständige Sternotomie
35.85 ↔	Norwood-Typ-I-Operation	35.H3.12 ↔	Entfernen einer Pulmonalklappenprothese sowie Implantation eines Allografts [Homograft], über minimalinvasive Thorakotomie (partielle obere Sternotomie, laterale Thorakotomie)
35.F3.00 ↔	Pulmonalklappenersatz durch Herzklappenprothese oder klappentragende Gefäßprothese, n.n.bez.	35.H3.21 ↔	Entfernen einer Pulmonalklappenprothese sowie Implantation eines Xenografts (Bioprothese), über vollständige Sternotomie
35.F3.09 ↔	Pulmonalklappenersatz durch Herzklappenprothese oder klappentragende Gefäßprothese, sonstige	35.H3.22 ↔	Entfernen einer Pulmonalklappenprothese sowie Implantation eines Xenografts (Bioprothese), über vollständige Sternotomie
35.F3.11 ↔	Pulmonalklappenersatz durch Allograft [Homograft], über vollständige Sternotomie	35.H3.23 ↔	Entfernen einer Pulmonalklappenprothese sowie Implantation eines Xenografts (Bioprothese), über minimalinvasive Thorakotomie (partielle obere Sternotomie, laterale Thorakotomie)
35.F3.12 ↔	Pulmonalklappenersatz durch Allograft [Homograft], über minimalinvasive Thorakotomie (partielle obere Sternotomie, laterale Thorakotomie)	35.H3.31 ↔	Entfernen einer Pulmonalklappenprothese sowie Implantation eines Xenografts (Bioprothese), über vollständige Sternotomie
35.F3.21 ↔	Pulmonalklappenersatz durch Xenograft (Bioprothese), über vollständige Sternotomie	35.H3.32 ↔	Entfernen einer Pulmonalklappenprothese sowie Implantation eines Xenografts (Bioprothese), über minimalinvasive Thorakotomie (partielle obere Sternotomie, laterale Thorakotomie)
35.F3.22 ↔	Pulmonalklappenersatz durch Xenograft (Bioprothese), über minimalinvasive Thorakotomie (partielle obere Sternotomie, laterale Thorakotomie)	35.H3.33 ↔	Entfernen einer Pulmonalklappenprothese sowie Implantation eines Xenografts (Bioprothese), über vollständige Sternotomie
35.F3.31 ↔	Pulmonalklappenersatz durch Xenograft, stentless, über vollständige Sternotomie	35.H3.34 ↔	Entfernen einer Pulmonalklappenprothese sowie Implantation eines Xenografts (Bioprothese), über minimalinvasive Thorakotomie (partielle obere Sternotomie, laterale Thorakotomie)
35.F3.32 ↔	Pulmonalklappenersatz durch Xenograft, stentless, über minimalinvasive Thorakotomie (partielle obere Sternotomie, laterale Thorakotomie)	35.H3.35 ↔	Entfernen einer Pulmonalklappenprothese sowie Implantation einer mechanischen Prothese, über vollständige Sternotomie
35.F3.51 ↔	Pulmonalklappenersatz durch mechanische Prothese, über vollständige Sternotomie	35.H3.36 ↔	Entfernen einer Pulmonalklappenprothese sowie Implantation einer mechanischen Prothese, über vollständige Sternotomie
35.F3.52 ↔	Pulmonalklappenersatz durch mechanische Prothese, über minimalinvasive Thorakotomie (partielle obere Sternotomie, laterale Thorakotomie)	35.H3.37 ↔	Entfernen einer Pulmonalklappenprothese sowie Implantation einer mechanischen Prothese, über minimalinvasive Thorakotomie (partielle obere Sternotomie, laterale Thorakotomie)
35.F3.61 ↔	Pulmonalklappenersatz durch klappentragende Gefäßprothese, biologisch, über vollständige Sternotomie	35.H3.38 ↔	Entfernen einer Pulmonalklappenprothese sowie Implantation einer klappentragenden Gefäßprothese, biologisch, über vollständige Sternotomie
35.F3.62 ↔	Pulmonalklappenersatz durch klappentragende Gefäßprothese, biologisch, über minimalinvasive Thorakotomie (partielle obere Sternotomie, laterale Thorakotomie)	35.H3.39 ↔	Entfernen einer Pulmonalklappenprothese sowie Implantation einer klappentragenden Gefäßprothese, biologisch, über minimalinvasive Thorakotomie (partielle obere Sternotomie, laterale Thorakotomie)
35.F3.71 ↔	Pulmonalklappenersatz durch klappentragende Gefäßprothese, mechanisch, über vollständige Sternotomie	35.H3.40 ↔	Entfernen einer Pulmonalklappenprothese sowie Implantation einer klappentragenden Gefäßprothese, mechanisch, über vollständige Sternotomie
35.F3.72 ↔	Pulmonalklappenersatz durch klappentragende Gefäßprothese, mechanisch, über minimalinvasive Thorakotomie (partielle obere Sternotomie, laterale Thorakotomie)	35.H3.41 ↔	Entfernen einer Pulmonalklappenprothese sowie Implantation einer klappentragenden Gefäßprothese, mechanisch, über minimalinvasive Thorakotomie (partielle obere Sternotomie, laterale Thorakotomie)
35.F3.81 ↔	Pulmonalklappenersatz durch dezellularisiertes Allograft [Homograft], über vollständige Sternotomie	35.H3.42 ↔	Entfernen einer Pulmonalklappenprothese sowie Implantation einer klappentragenden Gefäßprothese, mechanisch, über minimalinvasive Thorakotomie (partielle obere Sternotomie, laterale Thorakotomie)

35.H3.71 ↔ Entfernen einer Pulmonalklappenprothese sowie Implantation einer klappentragenden Gefässprothese, mechanisch, über vollständige Sternotomie	37.99.21 ↔ Korrektur eines Double-outlet-right-ventricle vom Fallot-Typ
35.H3.72 ↔ Entfernen einer Pulmonalklappenprothese sowie Implantation einer klappentragenden Gefässprothese, mechanisch, über minimalinvasive Thorakotomie (partielle obere Sternotomie, laterale Thorakotomie)	37.99.22 ↔ Korrektur eines sonstigen Double-outlet-right-ventricle
35.H3.81 ↔ Entfernen einer Pulmonalklappenprothese sowie Implantation eines dezellularisierten Allografts [Homograft], über vollständige Sternotomie	37.99.23 ↔ Operation an einem funktionell/morphologisch univentrikulären Herzen
35.H3.82 ↔ Entfernen einer Pulmonalklappenprothese sowie Implantation eines dezellularisierten Allografts [Homograft], über minimalinvasive Thorakotomie (partielle obere Sternotomie, laterale Thorakotomie)	37.99.24 ↔ Korrektur eines Cor triatriatum
	37.99.25 ↔ Korrektur eines Absent Pulmonary Valve Syndrom
	39.21.00 ↔ Anastomose von der V. cava zur A. pulmonalis, n.n.bez.
	39.21.10 ↔ Glenn-Operation an einem funktionell/morphologisch univentrikulären Herzen
	39.21.99 ↔ Anastomose von der V. cava zur A. pulmonalis, sonstige

Prozedur F30-3

35.31 ↔ Papillarmuskeloperation	35.70 ↔ Sonstige nicht näher bezeichnete Korrektur von nicht näher bezeichneten Herzseptumdefekten
35.32 ↔ Sehnenfaden-Operation	35.71 ↔ Sonstige nicht näher bezeichnete Korrektur eines Vorhofseptumdefekts
35.34 ↔ Infundibulektomie	35.72.00 ↔ Korrektur eines Ventrikelseptumdefekts, n.n.bez.
35.35.00 ↔ Operationen an den Trabeculae carnae cordis, n.n.bez.	35.72.10 ↔ Verschluss eines erworbenen Ventrikelseptumdefekts
35.35.09 ↔ Operationen an den Trabeculae carnae cordis, sonstige	35.72.99 ↔ Korrektur eines Ventrikelseptumdefekts, sonstige
35.35.10 ↔ Subvalvuläre fibröse oder muskuläre Resektion an der Aortenklappe	35.73 ↔ Sonstige und nicht näher bezeichnete Korrektur von Endokardkissendefekten (AV-Kanal)
35.36.00 ↔ Supravalvuläre Resektion, Herzklappe, n.n.bez.	35.82 ↔ Totalkorrektur von total falsch mündenden Pulmonalvenen
35.36.09 ↔ Supravalvuläre Resektion, Herzklappe, sonstige	35.91 ↔ Interatriale Transposition des venösen Rückflusses
35.36.11 ↔ Supravalvuläre Resektion, Aortenklappe	35.92 ↔ Erzeugen eines Conduits zwischen rechtem Ventrikel und Pulmonalarterie
35.36.21 ↔ Supravalvuläre Resektion, Pulmonalklappe	35.93 ↔ Erzeugen eines Conduits zwischen linkem Ventrikel und Aorta
35.41.00 ↔ Vergrößerung eines bestehenden Vorhofseptumdefekts, n.n.bez.	35.94 ↔ Erzeugen eines Conduits zwischen Vorhof und Pulmonalarterie
35.41.10 ↔ Vergrößerung eines bestehenden Vorhofseptumdefekts, offen chirurgisch	35.95 ↔ Revision einer Korrekturoperation am Herzen
35.41.20 ↔ Vergrößerung eines bestehenden Vorhofseptumdefekts, perkutan-transluminal	35.98.19 ↔ Perkutan-transluminaler Verschluss eines Vorhofseptumdefekts, sonstige
35.41.99 ↔ Vergrößerung eines bestehenden Vorhofseptumdefekts, sonstige	35.98.30 ↔ Perkutan-transluminaler Verschluss eines Ventrikelseptumdefekts
35.42.00 ↔ Bildung von Herzseptumdefekten, n.n.bez.	35.98.99 ↔ Sonstige Operationen an Herzsepten, sonstige
35.42.09 ↔ Bildung von Herzseptumdefekten, sonstige	35.A1.00 ↔ Valvulotomie an der Aortenklappe, n.n.bez.
35.42.10 ↔ Bildung von Herzseptumdefekten, offen chirurgisch	35.A1.09 ↔ Valvulotomie an der Aortenklappe, sonstige
35.42.21 ↔ Bildung von Herzseptumdefekten, perkutan-transluminal, ohne Implantat	35.A1.11 ↔ Valvulotomie an der Aortenklappe über vollständige Sternotomie
35.42.22 ↔ Bildung von Herzseptumdefekten, perkutan-transluminal, mit Implantat	35.A1.12 ↔ Valvulotomie an der Aortenklappe über minimalinvasive Thorakotomie (partielle obere Sternotomie, laterale Thorakotomie)
35.43.00 ↔ Vergrößerung eines bestehenden Ventrikelseptumdefekts, n.n.bez.	35.A1.13 ↔ Valvulotomie an der Aortenklappe, endovaskulärer Zugang
35.43.10 ↔ Vergrößerung eines bestehenden Ventrikelseptumdefekts, offen chirurgisch	35.A1.14 ↔ Valvulotomie an der Aortenklappe kathetergesteuert, transapikal
35.43.20 ↔ Vergrößerung eines bestehenden Ventrikelseptumdefekts, perkutan-transluminal	35.A2.00 ↔ Valvulotomie an der Mitralklappe, n.n.bez.
35.43.99 ↔ Vergrößerung eines bestehenden Ventrikelseptumdefekts, sonstige	35.A2.09 ↔ Valvulotomie an der Mitralklappe, sonstige
35.50 ↔ Korrektur von nicht näher bezeichnetem Herzseptumdefekt mit Prothese	35.A2.11 ↔ Valvulotomie an der Mitralklappe über vollständige Sternotomie
35.51 ↔ Korrektur eines Vorhofseptumdefekts mit Prothese, offene Technik	35.A2.12 ↔ Valvulotomie an der Mitralklappe über minimalinvasive Thorakotomie (partielle obere Sternotomie, laterale Thorakotomie)
35.53 ↔ Korrektur eines Ventrikelseptumdefekts mit Prothese, offener Zugang	35.A2.13 ↔ Valvulotomie an der Mitralklappe, endovaskulärer Zugang
35.54 ↔ Korrektur von Endokardkissendefekten (AV-Kanal) mit Prothese	35.A2.14 ↔ Valvulotomie an der Mitralklappe kathetergesteuert, transapikal
35.60 ↔ Korrektur eines nicht bezeichneten Herzseptumdefekts mit Bio-Graft	35.A3.00 ↔ Valvulotomie an der Pulmonalklappe, n.n.bez.
35.61 ↔ Korrektur eines Vorhofseptumdefekts mit Bio-Graft	35.A3.09 ↔ Valvulotomie an der Pulmonalklappe, sonstige
35.62 ↔ Korrektur eines Ventrikelseptumdefekts mit Bio-Graft	35.A3.11 ↔ Valvulotomie an der Pulmonalklappe über vollständige Sternotomie
35.63 ↔ Korrektur von Endokardkissendefekten (AV-Kanal) mit Bio-Graft	

35.A3.12 ↔	Valvulotomie an der Pulmonalklappe über minimalinvasive Thorakotomie (partielle obere Sternotomie, laterale Thorakotomie)	35.D3.12 ↔	Anuloplastik der Pulmonalklappe über minimalinvasive Thorakotomie (partielle obere Sternotomie, laterale Thorakotomie)
35.A3.13 ↔	Valvulotomie an der Pulmonalklappe, endovaskulärer Zugang	35.D3.13 ↔	Anuloplastik der Pulmonalklappe, endovaskulärer Zugang
35.A3.14 ↔	Valvulotomie an der Pulmonalklappe kathetergesteuert, transapikal	35.D3.14 ↔	Anuloplastik der Pulmonalklappe kathetergesteuert, transapikal
35.A4.00 ↔	Valvulotomie an der Trikuspidalklappe, n.n.bez.	35.D4.00 ↔	Anuloplastik der Trikuspidalklappe, n.n.bez.
35.A4.09 ↔	Valvulotomie an der Trikuspidalklappe, sonstige	35.D4.09 ↔	Anuloplastik der Trikuspidalklappe, sonstige
35.A4.11 ↔	Valvulotomie an der Trikuspidalklappe über vollständige Sternotomie	35.D4.11 ↔	Anuloplastik der Trikuspidalklappe über vollständige Sternotomie
35.A4.12 ↔	Valvulotomie an der Trikuspidalklappe über minimalinvasive Thorakotomie (partielle obere Sternotomie, laterale Thorakotomie)	35.D4.12 ↔	Anuloplastik der Trikuspidalklappe über minimalinvasive Thorakotomie (partielle obere Sternotomie, laterale Thorakotomie)
35.A4.13 ↔	Valvulotomie an der Trikuspidalklappe, endovaskulärer Zugang	35.D4.14 ↔	Anuloplastik der Trikuspidalklappe kathetergesteuert, transapikal
35.A4.14 ↔	Valvulotomie an der Trikuspidalklappe kathetergesteuert, transapikal	35.D4.21 ↔	Anuloplastik der Trikuspidalklappe, transarteriell
35.C1.00 ↔	Taschenrekonstruktion der Aortenklappe, n.n.bez.	35.D4.22 ↔	Anuloplastik der Trikuspidalklappe, transvenös
35.C1.09 ↔	Taschenrekonstruktion der Aortenklappe, sonstige	35.E1.11 ↔	Valvuloplastik der Aortenklappe über vollständige Sternotomie
35.C1.11 ↔	Taschenrekonstruktion der Aortenklappe über vollständige Sternotomie	35.E1.12 ↔	Valvuloplastik der Aortenklappe über minimalinvasive Thorakotomie (partielle obere Sternotomie, laterale Thorakotomie)
35.C1.12 ↔	Taschenrekonstruktion der Aortenklappe über minimalinvasive Thorakotomie (partielle obere Sternotomie, laterale Thorakotomie)	35.E2.11 ↔	Valvuloplastik der Mitralklappe über vollständige Sternotomie
35.C2.00 ↔	Segelrekonstruktion der Mitralklappe, n.n.bez.	35.E2.12 ↔	Valvuloplastik der Mitralklappe über minimalinvasive Thorakotomie (partielle obere Sternotomie, laterale Thorakotomie)
35.C2.09 ↔	Segelrekonstruktion der Mitralklappe, sonstige	35.E3.11 ↔	Valvuloplastik der Pulmonalklappe über vollständige Sternotomie
35.C2.11 ↔	Segelrekonstruktion der Mitralklappe über vollständige Sternotomie	35.E3.12 ↔	Valvuloplastik der Pulmonalklappe über minimalinvasive Thorakotomie (partielle obere Sternotomie, laterale Thorakotomie)
35.C2.12 ↔	Segelrekonstruktion der Mitralklappe über minimalinvasive Thorakotomie (partielle obere Sternotomie, laterale Thorakotomie)	35.E4.11 ↔	Valvuloplastik der Trikuspidalklappe über vollständige Sternotomie
35.C3.00 ↔	Taschenrekonstruktion der Pulmonalklappe, n.n.bez.	35.E4.12 ↔	Valvuloplastik der Trikuspidalklappe über minimalinvasive Thorakotomie (partielle obere Sternotomie, laterale Thorakotomie)
35.C3.09 ↔	Taschenrekonstruktion der Pulmonalklappe, sonstige	35.F1.00 ↔	Aortenklappenersatz durch Herzklappenprothese oder klappentragende Gefäßprothese, n.n.bez.
35.C3.11 ↔	Taschenrekonstruktion der Pulmonalklappe über vollständige Sternotomie	35.F1.09 ↔	Aortenklappenersatz durch Herzklappenprothese oder klappentragende Gefäßprothese, sonstige
35.C3.12 ↔	Taschenrekonstruktion der Pulmonalklappe über minimalinvasive Thorakotomie (partielle obere Sternotomie, laterale Thorakotomie)	35.F1.11 ↔	Aortenklappenersatz durch Allograft [Homograft], über vollständige Sternotomie
35.C4.00 ↔	Segelrekonstruktion der Trikuspidalklappe, n.n.bez.	35.F1.12 ↔	Aortenklappenersatz durch Allograft [Homograft], über minimalinvasive Thorakotomie (partielle obere Sternotomie, laterale Thorakotomie)
35.C4.09 ↔	Segelrekonstruktion der Trikuspidalklappe, sonstige	35.F1.21 ↔	Aortenklappenersatz durch Xenograft (Bioprothese), über vollständige Sternotomie
35.C4.11 ↔	Segelrekonstruktion der Trikuspidalklappe über vollständige Sternotomie	35.F1.22 ↔	Aortenklappenersatz durch Xenograft (Bioprothese), über minimalinvasive Thorakotomie (partielle obere Sternotomie, laterale Thorakotomie)
35.C4.12 ↔	Segelrekonstruktion der Trikuspidalklappe über minimalinvasive Thorakotomie (partielle obere Sternotomie, laterale Thorakotomie)	35.F1.31 ↔	Aortenklappenersatz durch Xenograft, stentless, über vollständige Sternotomie
35.D1.00 ↔	Anuloplastik der Aortenklappe, n.n.bez.	35.F1.32 ↔	Aortenklappenersatz durch Xenograft, stentless, über minimalinvasive Thorakotomie (partielle obere Sternotomie, laterale Thorakotomie)
35.D1.09 ↔	Anuloplastik der Aortenklappe, sonstige	35.F1.41 ↔	Aortenklappenersatz durch selbstexpandierendes Xenograft, nahtfrei, über vollständige Sternotomie
35.D1.11 ↔	Anuloplastik der Aortenklappe über vollständige Sternotomie	35.F1.42 ↔	Aortenklappenersatz durch selbstexpandierendes Xenograft, nahtfrei, über minimalinvasive Thorakotomie (partielle obere Sternotomie, laterale Thorakotomie)
35.D1.12 ↔	Anuloplastik der Aortenklappe über minimalinvasive Thorakotomie (partielle obere Sternotomie, laterale Thorakotomie)	35.F1.51 ↔	Aortenklappenersatz durch mechanische Prothese, über vollständige Sternotomie
35.D1.13 ↔	Anuloplastik der Aortenklappe, endovaskulärer Zugang	35.F1.52 ↔	Aortenklappenersatz durch mechanische Prothese, über minimalinvasive Thorakotomie (partielle obere Sternotomie, laterale Thorakotomie)
35.D1.14 ↔	Anuloplastik der Aortenklappe kathetergesteuert, transapikal	35.F1.61 ↔	Aortenklappenersatz durch klappentragende Gefäßprothese, biologisch, über vollständige Sternotomie
35.D2.00 ↔	Anuloplastik der Mitralklappe, n.n.bez.		
35.D2.09 ↔	Anuloplastik der Mitralklappe, sonstige		
35.D2.11 ↔	Anuloplastik der Mitralklappe über vollständige Sternotomie		
35.D2.12 ↔	Anuloplastik der Mitralklappe über minimalinvasive Thorakotomie (partielle obere Sternotomie, laterale Thorakotomie)		
35.D2.14 ↔	Anuloplastik der Mitralklappe kathetergesteuert, transapikal		
35.D3.00 ↔	Anuloplastik der Pulmonalklappe, n.n.bez.		
35.D3.09 ↔	Anuloplastik der Pulmonalklappe, sonstige		
35.D3.11 ↔	Anuloplastik der Pulmonalklappe über vollständige Sternotomie		

- 35.F1.62 ↔ Aortenklappenersatz durch klappentragende Gefässprothese, biologisch, über minimalinvasive Thorakotomie (partielle obere Sternotomie, laterale Thorakotomie)
- 35.F1.71 ↔ Aortenklappenersatz durch klappentragende Gefässprothese, mechanisch, über vollständige Sternotomie
- 35.F1.72 ↔ Aortenklappenersatz durch klappentragende Gefässprothese, mechanisch, über minimalinvasive Thorakotomie (partielle obere Sternotomie, laterale Thorakotomie)
- 35.F1.81 ↔ Aortenklappenersatz durch dezellularisiertes Allograft [Homograft], über vollständige Sternotomie
- 35.F1.82 ↔ Aortenklappenersatz durch dezellularisiertes Allograft [Homograft], über minimalinvasive Thorakotomie (partielle obere Sternotomie, laterale Thorakotomie)
- 35.F1.A2 ↔ Aortenklappenersatz durch ballonexpandierendes Xenograft mit Fixierungsnähten, über minimalinvasive Thorakotomie (partielle obere Sternotomie, laterale Thorakotomie)
- 35.F1.B2 ↔ Aortenklappenersatz durch kalziumabweisendes Xenograft, über minimalinvasive Thorakotomie (partielle obere Sternotomie, laterale Thorakotomie)
- 35.F2.00 ↔ Mitralklappenersatz durch Herzklappenprothese, n.n.bez.
- 35.F2.09 ↔ Mitralklappenersatz durch Herzklappenprothese, sonstige
- 35.F2.11 ↔ Mitralklappenersatz durch Allograft [Homograft], über vollständige Sternotomie
- 35.F2.12 ↔ Mitralklappenersatz durch Allograft [Homograft], über minimalinvasive Thorakotomie (partielle obere Sternotomie, laterale Thorakotomie)
- 35.F2.21 ↔ Mitralklappenersatz durch Xenograft (Bioprothese), über vollständige Sternotomie
- 35.F2.22 ↔ Mitralklappenersatz durch Xenograft (Bioprothese), über minimalinvasive Thorakotomie (partielle obere Sternotomie, laterale Thorakotomie)
- 35.F2.31 ↔ Mitralklappenersatz durch Xenograft, stentless, über vollständige Sternotomie
- 35.F2.32 ↔ Mitralklappenersatz durch Xenograft, stentless, über minimalinvasive Thorakotomie (partielle obere Sternotomie, laterale Thorakotomie)
- 35.F2.51 ↔ Mitralklappenersatz durch mechanische Prothese, über vollständige Sternotomie
- 35.F2.52 ↔ Mitralklappenersatz durch mechanische Prothese, über minimalinvasive Thorakotomie (partielle obere Sternotomie, laterale Thorakotomie)
- 35.F3.00 ↔ Pulmonalklappenersatz durch Herzklappenprothese oder klappentragende Gefässprothese, n.n.bez.
- 35.F3.09 ↔ Pulmonalklappenersatz durch Herzklappenprothese oder klappentragende Gefässprothese, sonstige
- 35.F3.11 ↔ Pulmonalklappenersatz durch Allograft [Homograft], über vollständige Sternotomie
- 35.F3.12 ↔ Pulmonalklappenersatz durch Allograft [Homograft], über minimalinvasive Thorakotomie (partielle obere Sternotomie, laterale Thorakotomie)
- 35.F3.21 ↔ Pulmonalklappenersatz durch Xenograft (Bioprothese), über vollständige Sternotomie
- 35.F3.22 ↔ Pulmonalklappenersatz durch Xenograft (Bioprothese), über minimalinvasive Thorakotomie (partielle obere Sternotomie, laterale Thorakotomie)
- 35.F3.31 ↔ Pulmonalklappenersatz durch Xenograft, stentless, über vollständige Sternotomie
- 35.F3.32 ↔ Pulmonalklappenersatz durch Xenograft, stentless, über minimalinvasive Thorakotomie (partielle obere Sternotomie, laterale Thorakotomie)
- 35.F3.51 ↔ Pulmonalklappenersatz durch mechanische Prothese, über vollständige Sternotomie
- 35.F3.52 ↔ Pulmonalklappenersatz durch mechanische Prothese, über minimalinvasive Thorakotomie (partielle obere Sternotomie, laterale Thorakotomie)
- 35.F3.61 ↔ Pulmonalklappenersatz durch klappentragende Gefässprothese, biologisch, über vollständige Sternotomie
- 35.F3.62 ↔ Pulmonalklappenersatz durch klappentragende Gefässprothese, biologisch, über minimalinvasive Thorakotomie (partielle obere Sternotomie, laterale Thorakotomie)
- 35.F3.71 ↔ Pulmonalklappenersatz durch klappentragende Gefässprothese, mechanisch, über vollständige Sternotomie
- 35.F3.72 ↔ Pulmonalklappenersatz durch klappentragende Gefässprothese, mechanisch, über minimalinvasive Thorakotomie (partielle obere Sternotomie, laterale Thorakotomie)
- 35.F3.81 ↔ Pulmonalklappenersatz durch dezellularisiertes Allograft [Homograft], über vollständige Sternotomie
- 35.F3.82 ↔ Pulmonalklappenersatz durch dezellularisiertes Allograft [Homograft], über minimalinvasive Thorakotomie (partielle obere Sternotomie, laterale Thorakotomie)
- 35.F4.00 ↔ Trikuspidalklappenersatz durch Herzklappenprothese, n.n.bez.
- 35.F4.09 ↔ Trikuspidalklappenersatz durch Herzklappenprothese, sonstige
- 35.F4.11 ↔ Trikuspidalklappenersatz durch Allograft [Homograft], über vollständige Sternotomie
- 35.F4.12 ↔ Trikuspidalklappenersatz durch Allograft [Homograft], über minimalinvasive Thorakotomie (partielle obere Sternotomie, laterale Thorakotomie)
- 35.F4.21 ↔ Trikuspidalklappenersatz durch Xenograft (Bioprothese), über vollständige Sternotomie
- 35.F4.22 ↔ Trikuspidalklappenersatz durch Xenograft (Bioprothese), über minimalinvasive Thorakotomie (partielle obere Sternotomie, laterale Thorakotomie)
- 35.F4.23 ↔ Trikuspidalklappenersatz durch Xenograft (Bioprothese), endovaskulärer Zugang
- 35.F4.24 ↔ Trikuspidalklappenersatz durch Xenograft (Bioprothese), transapikal
- 35.F4.31 ↔ Trikuspidalklappenersatz durch Xenograft, stentless, über vollständige Sternotomie
- 35.F4.32 ↔ Trikuspidalklappenersatz durch Xenograft, stentless, über minimalinvasive Thorakotomie (partielle obere Sternotomie, laterale Thorakotomie)
- 35.F4.33 ↔ Trikuspidalklappenersatz durch Xenograft, stentless, endovaskulärer Zugang
- 35.F4.34 ↔ Trikuspidalklappenersatz durch Xenograft, stentless, transapikal
- 35.F4.51 ↔ Trikuspidalklappenersatz durch mechanische Prothese, über vollständige Sternotomie
- 35.F4.52 ↔ Trikuspidalklappenersatz durch mechanische Prothese, über minimalinvasive Thorakotomie (partielle obere Sternotomie, laterale Thorakotomie)
- 35.G0 ↔ Revision eines Herzklappenersatzes, n.n.bez.
- 35.G1.11 ↔ Revision eines Aortenklappenersatzes, über vollständige Sternotomie
- 35.G1.12 ↔ Revision eines Aortenklappenersatzes, über minimalinvasive Thorakotomie (partielle obere Sternotomie, laterale Thorakotomie)
- 35.G1.13 ↔ Revision eines Aortenklappenersatzes, endovaskulärer Zugang
- 35.G1.14 ↔ Revision eines Aortenklappenersatzes, transapikal
- 35.G2.11 ↔ Revision eines Mitralklappenersatzes, über vollständige Sternotomie
- 35.G2.12 ↔ Revision eines Mitralklappenersatzes, über minimalinvasive Thorakotomie (partielle obere Sternotomie, laterale Thorakotomie)
- 35.G2.13 ↔ Revision eines Mitralklappenersatzes, endovaskulärer Zugang

- 35.G2.14 ↔ Revision eines Mitralklappenersatzes, transapikal
- 35.G3.11 ↔ Revision eines Pulmonalklappenersatzes, über vollständige Sternotomie
- 35.G3.12 ↔ Revision eines Pulmonalklappenersatzes, über minimalinvasive Thorakotomie (partielle obere Sternotomie, laterale Thorakotomie)
- 35.G3.13 ↔ Revision eines Pulmonalklappenersatzes, endovaskulärer Zugang
- 35.G3.14 ↔ Revision eines Pulmonalklappenersatzes, transapikal
- 35.G4.11 ↔ Revision eines Trikuspidalklappenersatzes, über vollständige Sternotomie
- 35.G4.12 ↔ Revision eines Trikuspidalklappenersatzes, über minimalinvasive Thorakotomie (partielle obere Sternotomie, laterale Thorakotomie)
- 35.G4.13 ↔ Revision eines Trikuspidalklappenersatzes, endovaskulärer Zugang
- 35.G4.14 ↔ Revision eines Trikuspidalklappenersatzes, transapikal
- 35.G9 ↔ Revision eines Herzklappenersatzes, sonstige
- 35.H1.00 ↔ Entfernen sowie Implantation einer neuen Aortenklappenprothese oder klappentragenden Gefässprothese, n.n.bez.
- 35.H1.09 ↔ Entfernen sowie Implantation einer neuen Aortenklappenprothese oder klappentragenden Gefässprothese, sonstige
- 35.H1.11 ↔ Entfernen einer Aortenklappenprothese sowie Implantation eines Allografts [Homograft], über vollständige Sternotomie
- 35.H1.12 ↔ Entfernen einer Aortenklappenprothese sowie Implantation eines Allografts [Homograft], über minimalinvasive Thorakotomie (partielle obere Sternotomie, laterale Thorakotomie)
- 35.H1.21 ↔ Entfernen einer Aortenklappenprothese sowie Implantation eines Xenografts (Bioprothese), über vollständige Sternotomie
- 35.H1.22 ↔ Entfernen einer Aortenklappenprothese sowie Implantation eines Xenografts (Bioprothese), über minimalinvasive Thorakotomie (partielle obere Sternotomie, laterale Thorakotomie)
- 35.H1.31 ↔ Entfernen einer Aortenklappenprothese sowie Implantation eines Xenografts, stentless, über vollständige Sternotomie
- 35.H1.32 ↔ Entfernen einer Aortenklappenprothese sowie Implantation eines Xenografts, stentless, über minimalinvasive Thorakotomie (partielle obere Sternotomie, laterale Thorakotomie)
- 35.H1.41 ↔ Entfernen einer Aortenklappenprothese sowie Implantation eines selbstexpandierenden Xenografts, nahtfrei, über vollständige Sternotomie
- 35.H1.42 ↔ Entfernen einer Aortenklappenprothese sowie Implantation eines selbstexpandierenden Xenografts, nahtfrei, über minimalinvasive Thorakotomie (partielle obere Sternotomie, laterale Thorakotomie)
- 35.H1.51 ↔ Entfernen einer Aortenklappenprothese sowie Implantation einer mechanischen Prothese, über vollständige Sternotomie
- 35.H1.52 ↔ Entfernen einer Aortenklappenprothese sowie Implantation einer mechanischen Prothese, über minimalinvasive Thorakotomie (partielle obere Sternotomie, laterale Thorakotomie)
- 35.H1.61 ↔ Entfernen einer Aortenklappenprothese sowie Implantation einer klappentragenden Gefässprothese, biologisch, über vollständige Sternotomie
- 35.H1.62 ↔ Entfernen einer Aortenklappenprothese sowie Implantation einer klappentragenden Gefässprothese, biologisch, über minimalinvasive Thorakotomie (partielle obere Sternotomie, laterale Thorakotomie)
- 35.H1.71 ↔ Entfernen einer Aortenklappenprothese sowie Implantation einer klappentragenden Gefässprothese, mechanisch, über vollständige Sternotomie
- 35.H1.72 ↔ Entfernen einer Aortenklappenprothese sowie Implantation einer klappentragenden Gefässprothese, mechanisch, über minimalinvasive Thorakotomie (partielle obere Sternotomie, laterale Thorakotomie)
- 35.H1.81 ↔ Entfernen einer Aortenklappenprothese sowie Implantation eines dezellularisierten Allografts [Homograft], über vollständige Sternotomie
- 35.H1.82 ↔ Entfernen einer Aortenklappenprothese sowie Implantation eines dezellularisierten Allografts [Homograft], über minimalinvasive Thorakotomie (partielle obere Sternotomie, laterale Thorakotomie)
- 35.H1.A2 ↔ Entfernen einer Aortenklappenprothese sowie Implantation eines ballonexpandierenden Xenografts mit Fixierungsnähten, über minimalinvasive Thorakotomie (partielle obere Sternotomie, laterale Thorakotomie)
- 35.H1.B2 ↔ Entfernen einer Aortenklappenprothese sowie Implantation eines kalziumabweisenden Xenografts, über minimalinvasive Thorakotomie (partielle obere Sternotomie, laterale Thorakotomie)
- 35.H2.00 ↔ Entfernen sowie Implantation einer neuen Mitralklappenprothese, n.n.bez.
- 35.H2.09 ↔ Entfernen sowie Implantation einer neuen Mitralklappenprothese, sonstige
- 35.H2.11 ↔ Entfernen einer Mitralklappenprothese sowie Implantation eines Allografts [Homograft], über vollständige Sternotomie
- 35.H2.12 ↔ Entfernen einer Mitralklappenprothese sowie Implantation eines Allografts [Homograft], über minimalinvasive Thorakotomie (partielle obere Sternotomie, laterale Thorakotomie)
- 35.H2.21 ↔ Entfernen einer Mitralklappenprothese sowie Implantation eines Xenografts (Bioprothese), über vollständige Sternotomie
- 35.H2.22 ↔ Entfernen einer Mitralklappenprothese sowie Implantation eines Xenografts (Bioprothese), über minimalinvasive Thorakotomie (partielle obere Sternotomie, laterale Thorakotomie)
- 35.H2.23 ↔ Entfernen einer Mitralklappenprothese sowie Implantation eines Xenografts (Bioprothese), endovaskulärer Zugang
- 35.H2.24 ↔ Entfernen einer Mitralklappenprothese sowie Implantation eines Xenografts (Bioprothese), transapikal
- 35.H2.25 ↔ Entfernen einer Mitralklappenprothese sowie Implantation eines Xenografts (Bioprothese), transapikal mit Verwendung eines perkutanen apikalen Zugangs- und Verschlussystems
- 35.H2.26 ↔ Entfernen einer Mitralklappenprothese sowie Implantation eines Xenografts (Bioprothese) mit transapikaler Verankerung
- 35.H2.31 ↔ Entfernen einer Mitralklappenprothese sowie Implantation eines Xenografts, stentless, über vollständige Sternotomie
- 35.H2.32 ↔ Entfernen einer Mitralklappenprothese sowie Implantation eines Xenografts, stentless, über minimalinvasive Thorakotomie (partielle obere Sternotomie, laterale Thorakotomie)
- 35.H2.33 ↔ Entfernen einer Mitralklappenprothese sowie Implantation eines Xenografts, stentless, endovaskulärer Zugang
- 35.H2.34 ↔ Entfernen einer Mitralklappenprothese sowie Implantation eines Xenografts, stentless, transapikal
- 35.H2.51 ↔ Entfernen einer Mitralklappenprothese sowie Implantation einer mechanischen Prothese, über vollständige Sternotomie

- 35.H2.52 ↔ Entfernen einer Mitralkappenprothese sowie Implantation einer mechanischen Prothese, über minimalinvasive Thorakotomie (partielle obere Sternotomie, laterale Thorakotomie)
- 35.H3.00 ↔ Entfernen sowie Implantation einer neuen Pulmonalkappenprothese oder klappentragenden Gefäßprothese, n.n.bez.
- 35.H3.09 ↔ Entfernen sowie Implantation einer neuen Pulmonalkappenprothese oder klappentragenden Gefäßprothese, sonstige
- 35.H3.11 ↔ Entfernen einer Pulmonalkappenprothese sowie Implantation eines Allografts [Homograft], über vollständige Sternotomie
- 35.H3.12 ↔ Entfernen einer Pulmonalkappenprothese sowie Implantation eines Allografts [Homograft], über minimalinvasive Thorakotomie (partielle obere Sternotomie, laterale Thorakotomie)
- 35.H3.21 ↔ Entfernen einer Pulmonalkappenprothese sowie Implantation eines Xenografts (Bioprothese), über vollständige Sternotomie
- 35.H3.22 ↔ Entfernen einer Pulmonalkappenprothese sowie Implantation eines Xenografts (Bioprothese), über minimalinvasive Thorakotomie (partielle obere Sternotomie, laterale Thorakotomie)
- 35.H3.31 ↔ Entfernen einer Pulmonalkappenprothese sowie Implantation eines Xenografts, stentless, über vollständige Sternotomie
- 35.H3.32 ↔ Entfernen einer Pulmonalkappenprothese sowie Implantation eines Xenografts, stentless, über minimalinvasive Thorakotomie (partielle obere Sternotomie, laterale Thorakotomie)
- 35.H3.51 ↔ Entfernen einer Pulmonalkappenprothese sowie Implantation einer mechanischen Prothese, über vollständige Sternotomie
- 35.H3.52 ↔ Entfernen einer Pulmonalkappenprothese sowie Implantation einer mechanischen Prothese, über minimalinvasive Thorakotomie (partielle obere Sternotomie, laterale Thorakotomie)
- 35.H3.61 ↔ Entfernen einer Pulmonalkappenprothese sowie Implantation einer klappentragenden Gefäßprothese, biologisch, über vollständige Sternotomie
- 35.H3.62 ↔ Entfernen einer Pulmonalkappenprothese sowie Implantation einer klappentragenden Gefäßprothese, biologisch, über minimalinvasive Thorakotomie (partielle obere Sternotomie, laterale Thorakotomie)
- 35.H3.71 ↔ Entfernen einer Pulmonalkappenprothese sowie Implantation einer klappentragenden Gefäßprothese, mechanisch, über vollständige Sternotomie
- 35.H3.72 ↔ Entfernen einer Pulmonalkappenprothese sowie Implantation einer klappentragenden Gefäßprothese, mechanisch, über minimalinvasive Thorakotomie (partielle obere Sternotomie, laterale Thorakotomie)
- 35.H3.81 ↔ Entfernen einer Pulmonalkappenprothese sowie Implantation eines dezellularisierten Allografts [Homograft], über vollständige Sternotomie
- 35.H3.82 ↔ Entfernen einer Pulmonalkappenprothese sowie Implantation eines dezellularisierten Allografts [Homograft], über minimalinvasive Thorakotomie (partielle obere Sternotomie, laterale Thorakotomie)
- 35.H4.00 ↔ Entfernen sowie Implantation einer neuen Trikuspidalkappenprothese, n.n.bez.
- 35.H4.09 ↔ Entfernen sowie Implantation einer neuen Trikuspidalkappenprothese, sonstige
- 35.H4.11 ↔ Entfernen einer Trikuspidalkappenprothese sowie Implantation eines Allografts [Homograft], über vollständige Sternotomie
- 35.H4.12 ↔ Entfernen einer Trikuspidalkappenprothese sowie Implantation eines Allografts [Homograft], über minimalinvasive Thorakotomie (partielle obere Sternotomie, laterale Thorakotomie)
- 35.H4.21 ↔ Entfernen einer Trikuspidalkappenprothese sowie Implantation eines Xenografts (Bioprothese), über vollständige Sternotomie
- 35.H4.22 ↔ Entfernen einer Trikuspidalkappenprothese sowie Implantation eines Xenografts (Bioprothese), über minimalinvasive Thorakotomie (partielle obere Sternotomie, laterale Thorakotomie)
- 35.H4.23 ↔ Entfernen einer Trikuspidalkappenprothese sowie Implantation eines Xenografts (Bioprothese), endovaskulärer Zugang
- 35.H4.31 ↔ Entfernen einer Trikuspidalkappenprothese sowie Implantation eines Xenografts, stentless, über vollständige Sternotomie
- 35.H4.32 ↔ Entfernen einer Trikuspidalkappenprothese sowie Implantation eines Xenografts, stentless, über minimalinvasive Thorakotomie (partielle obere Sternotomie, laterale Thorakotomie)
- 35.H4.33 ↔ Entfernen einer Trikuspidalkappenprothese sowie Implantation eines Xenografts, stentless, endovaskulärer Zugang
- 35.H4.51 ↔ Entfernen einer Trikuspidalkappenprothese sowie Implantation einer mechanischen Prothese, über vollständige Sternotomie
- 35.H4.52 ↔ Entfernen einer Trikuspidalkappenprothese sowie Implantation einer mechanischen Prothese, über minimalinvasive Thorakotomie (partielle obere Sternotomie, laterale Thorakotomie)
- 35.I1.11 ↔ Operation nach Brock
- 35.I2.11 ↔ Operation nach Ross
- 35.I3.11 ↔ Tirone David Operation
- 35.I3.12 ↔ Operation nach Yacoub
- 36.03.00 ↔ Koronarangioplastik am offenen Thorax, n.n.bez.
- 36.03.09 ↔ Koronarangioplastik am offenen Thorax, sonstige
- 36.03.11 ↔ Enderarteriektomie von Koronararterien, offen chirurgisch
- 36.03.12 ↔ Enderarteriektomie von Koronararterien mit Patch Graft, offen chirurgisch
- 36.03.21 ↔ Enderarteriektomie von Koronararterien, offen chirurgisch, mit Implantation von Stents ohne Medikamentenfreisetzung, in einer Koronararterie
- 36.03.22 ↔ Enderarteriektomie von Koronararterien, offen chirurgisch, mit Implantation von Stents ohne Medikamentenfreisetzung, in mehreren Koronararterien
- 36.03.31 ↔ Enderarteriektomie von Koronararterien, offen chirurgisch, mit Implantation von selbstexpandierenden Stents ohne Medikamentenfreisetzung, in einer Koronararterie
- 36.03.32 ↔ Enderarteriektomie von Koronararterien, offen chirurgisch, mit Implantation von Stents mit Medikamentenfreisetzung, in mehreren Koronararterien
- 36.03.41 ↔ Enderarteriektomie von Koronararterien, offen chirurgisch, mit Implantation eines Bifurkationsstents, ohne Medikamentenfreisetzung
- 36.03.51 ↔ Enderarteriektomie von Koronararterien, offen chirurgisch, mit Implantation von Stents mit Medikamentenfreisetzung, in einer Koronararterie
- 36.03.52 ↔ Enderarteriektomie von Koronararterien, offen chirurgisch, mit Implantation von Stents mit Medikamentenfreisetzung, in mehreren Koronararterien
- 36.03.61 ↔ Enderarteriektomie von Koronararterien, offen chirurgisch, mit Implantation von selbstexpandierenden Stents mit Medikamentenfreisetzung, in einer Koronararterie

36.03.62 ↔	Enderarteriektomie von Koronararterien, offen chirurgisch, mit Implantation von selbstexpandierenden Stents mit Medikamentenfreisetzung, in mehreren Koronararterien	36.11.99 ↔	Einfacher (aorto)koronarer Bypass, nach Technik und Material, sonstige
36.03.71 ↔	Enderarteriektomie von Koronararterien, offen chirurgisch, mit Implantation eines Bifurkationsstents mit Medikamentenfreisetzung	36.12.00 ↔	Zweifacher (aorto)koronarer Bypass, nach Technik und Material, n.n.bez.
36.03.81 ↔	Enderarteriektomie von Koronararterien, offen chirurgisch, mit Implantation von beschichteten Stents in einer Koronararterie	36.12.21 ↔	Zweifacher (aorto)koronarer Bypass, offen chirurgisch (Thorakotomie, Minithorakotomie, Sternotomie), mit autogener Arterie, A. radialis
36.03.82 ↔	Enderarteriektomie von Koronararterien, offen chirurgisch, mit Implantation von beschichteten Stents in mehreren Koronararterien	36.12.22 ↔	Zweifacher (aorto)koronarer Bypass, offen chirurgisch (Thorakotomie, Minithorakotomie, Sternotomie), mit autogener Arterie, A. mammaria interna (A. thoracica interna)
36.09 ↔	Sonstige Koronararterien-Desobliteration	36.12.23 ↔	Zweifacher (aorto)koronarer Bypass, offen chirurgisch (Thorakotomie, Minithorakotomie, Sternotomie), mit autogener Arterie, freies A. mammaria interna [A. thoracica interna] Transplantat [IMA-Transplantat]
36.10 ↔	Aortokoronarer Bypass zur Myokard-Revaskularisation, n.n.bez.	36.12.24 ↔	Zweifacher (aorto)koronarer Bypass, offen chirurgisch (Thorakotomie, Minithorakotomie, Sternotomie), mit autogener Arterie, A. abdominalis
36.11.00 ↔	Einfacher (aorto)koronarer Bypass, nach Technik und Material, n.n.bez.	36.12.25 ↔	Zweifacher (aorto)koronarer Bypass, offen chirurgisch (Thorakotomie, Minithorakotomie, Sternotomie), mit autogener Arterie, sonstige Arterie
36.11.21 ↔	Einfacher (aorto)koronarer Bypass, offen chirurgisch (Thorakotomie, Minithorakotomie, Sternotomie), mit autogener Arterie, A. radialis	36.12.26 ↔	Zweifacher (aorto)koronarer Bypass, offen chirurgisch (Thorakotomie, Minithorakotomie, Sternotomie), mit autogener Vene, ohne externes Stabilisierungsnetz
36.11.22 ↔	Einfacher (aorto)koronarer Bypass, offen chirurgisch (Thorakotomie, Minithorakotomie, Sternotomie), mit autogener Arterie, A. mammaria interna (A. thoracica interna)	36.12.27 ↔	Zweifacher (aorto)koronarer Bypass, offen chirurgisch (Thorakotomie, Minithorakotomie, Sternotomie), mit autogener Vene, mit externem Stabilisierungsnetz
36.11.23 ↔	Einfacher (aorto)koronarer Bypass, offen chirurgisch (Thorakotomie, Minithorakotomie, Sternotomie), mit autogener Arterie, freies A. mammaria interna [A. thoracica interna] Transplantat [IMA-Transplantat]	36.12.28 ↔	Zweifacher (aorto)koronarer Bypass, offen chirurgisch (Thorakotomie, Minithorakotomie, Sternotomie), mit Xenotransplantat
36.11.24 ↔	Einfacher (aorto)koronarer Bypass, offen chirurgisch (Thorakotomie, Minithorakotomie, Sternotomie), mit autogener Arterie, A. abdominalis	36.12.2A ↔	Zweifacher (aorto)koronarer Bypass, offen chirurgisch (Thorakotomie, Minithorakotomie, Sternotomie), mit Gefäßprothese
36.11.25 ↔	Einfacher (aorto)koronarer Bypass, offen chirurgisch (Thorakotomie, Minithorakotomie, Sternotomie), mit autogener Arterie, sonstige Arterie	36.12.31 ↔	Zweifacher (aorto)koronarer Bypass, minimalinvasiv, mit autogener Arterie, A. radialis
36.11.26 ↔	Einfacher (aorto)koronarer Bypass, offen chirurgisch (Thorakotomie, Minithorakotomie, Sternotomie), mit autogener Vene, ohne externes Stabilisierungsnetz	36.12.32 ↔	Zweifacher (aorto)koronarer Bypass, minimalinvasiv, mit autogener Arterie, A. mammaria interna [A. thoracica interna]
36.11.27 ↔	Einfacher (aorto)koronarer Bypass, offen chirurgisch (Thorakotomie, Minithorakotomie, Sternotomie), mit autogener Vene, mit externem Stabilisierungsnetz	36.12.33 ↔	Zweifacher (aorto)koronarer Bypass, minimalinvasiv, mit autogener Arterie, freies A. mammaria interna [A. thoracica interna] Transplantat [IMA-Transplantat]
36.11.28 ↔	Einfacher (aorto)koronarer Bypass, offen chirurgisch (Thorakotomie, Minithorakotomie, Sternotomie), mit Xenotransplantat	36.12.34 ↔	Zweifacher (aorto)koronarer Bypass, minimalinvasiv, mit autogener Arterie, A. abdominalis
36.11.2A ↔	Einfacher (aorto)koronarer Bypass, offen chirurgisch (Thorakotomie, Minithorakotomie, Sternotomie), mit Gefäßprothese	36.12.35 ↔	Zweifacher (aorto)koronarer Bypass, minimalinvasiv, mit autogener Arterie, sonstige Arterie
36.11.31 ↔	Einfacher (aorto)koronarer Bypass, minimalinvasiv, mit autogener Arterie, A. radialis	36.12.36 ↔	Zweifacher (aorto)koronarer Bypass, minimalinvasiv, mit autogener Vene, ohne externes Stabilisierungsnetz
36.11.32 ↔	Einfacher (aorto)koronarer Bypass, minimalinvasiv, mit autogener Arterie, A. mammaria interna (A. thoracica interna)	36.12.37 ↔	Zweifacher (aorto)koronarer Bypass, minimalinvasiv, mit autogener Vene, mit externem Stabilisierungsnetz
36.11.33 ↔	Einfacher (aorto)koronarer Bypass, minimalinvasiv, mit autogener Arterie, freies A. mammaria interna [A. thoracica interna] Transplantat [IMA-Transplantat]	36.12.38 ↔	Zweifacher (aorto)koronarer Bypass, minimalinvasiv, mit Xenotransplantat
36.11.34 ↔	Einfacher (aorto)koronarer Bypass, minimalinvasiv, mit autogener Arterie, A. abdominalis	36.12.3A ↔	Zweifacher (aorto)koronarer Bypass, minimalinvasiv, mit Gefäßprothese
36.11.35 ↔	Einfacher (aorto)koronarer Bypass, minimalinvasiv, mit autogener Arterie, sonstige Arterie	36.12.99 ↔	Zweifacher (aorto)koronarer Bypass, nach Material und Technik, sonstige
36.11.36 ↔	Einfacher (aorto)koronarer Bypass, minimalinvasiv, mit autogener Vene, ohne externes Stabilisierungsnetz	36.13.00 ↔	Dreifacher (aorto)koronarer Bypass, nach Technik und Material, n.n.bez.
36.11.37 ↔	Einfacher (aorto)koronarer Bypass, minimalinvasiv, mit autogener Vene, mit externem Stabilisierungsnetz	36.13.21 ↔	Dreifacher (aorto)koronarer Bypass, offen chirurgisch (Thorakotomie, Minithorakotomie, Sternotomie), mit autogener Arterie, A. radialis
36.11.38 ↔	Einfacher (aorto)koronarer Bypass, minimalinvasiv, mit Xenotransplantat	36.13.22 ↔	Dreifacher (aorto)koronarer Bypass, offen chirurgisch (Thorakotomie, Minithorakotomie, Sternotomie), mit autogener Arterie, A. mammaria interna (A. thoracica interna)
36.11.3A ↔	Einfacher (aorto)koronarer Bypass, minimalinvasiv, mit Gefäßprothese		

- 36.13.23 ↔ Dreifacher (aorto)koronarer Bypass, offen chirurgisch (Thorakotomie, Minithorakotomie, Sternotomie), mit autogener Arterie, freies A. mammaria interna [A. thoracica interna] Transplantat [IMA-Transplantat]
- 36.13.24 ↔ Dreifacher (aorto)koronarer Bypass, offen chirurgisch (Thorakotomie, Minithorakotomie, Sternotomie), mit autogener Arterie, A. abdominalis
- 36.13.25 ↔ Dreifacher (aorto)koronarer Bypass, offen chirurgisch (Thorakotomie, Minithorakotomie, Sternotomie), mit autogener Arterie, sonstige Arterie
- 36.13.26 ↔ Dreifacher (aorto)koronarer Bypass, offen chirurgisch (Thorakotomie, Minithorakotomie, Sternotomie), mit autogener Vene, ohne externes Stabilisierungsnetz
- 36.13.27 ↔ Dreifacher (aorto)koronarer Bypass, offen chirurgisch (Thorakotomie, Minithorakotomie, Sternotomie), mit autogener Vene, mit externem Stabilisierungsnetz
- 36.13.28 ↔ Dreifacher (aorto)koronarer Bypass, offen chirurgisch (Thorakotomie, Minithorakotomie, Sternotomie), mit Xenotransplantat
- 36.13.2A ↔ Dreifacher (aorto)koronarer Bypass, offen chirurgisch (Thorakotomie, Minithorakotomie, Sternotomie), mit Gefäßprothese
- 36.13.31 ↔ Dreifacher (aorto)koronarer Bypass, minimalinvasiv, mit autogener Arterie, A. radialis
- 36.13.32 ↔ Dreifacher (aorto)koronarer Bypass, minimalinvasiv, mit autogener Arterie, A. mammaria interna (A. thoracica interna)
- 36.13.33 ↔ Dreifacher (aorto)koronarer Bypass, minimalinvasiv, mit autogener Arterie, freies A. mammaria interna [A. thoracica interna] Transplantat [IMA-Transplantat]
- 36.13.34 ↔ Dreifacher (aorto)koronarer Bypass, minimalinvasiv, mit autogener Arterie, A. abdominalis
- 36.13.35 ↔ Dreifacher (aorto)koronarer Bypass, minimalinvasiv, mit autogener Arterie, sonstige Arterie
- 36.13.36 ↔ Dreifacher (aorto)koronarer Bypass, minimalinvasiv, mit autogener Vene, ohne externes Stabilisierungsnetz
- 36.13.37 ↔ Dreifacher (aorto)koronarer Bypass, minimalinvasiv, mit autogener Vene, mit externem Stabilisierungsnetz
- 36.13.38 ↔ Dreifacher (aorto)koronarer Bypass, minimalinvasiv, mit Xenotransplantat
- 36.13.3A ↔ Dreifacher (aorto)koronarer Bypass, minimalinvasiv, mit Gefäßprothese
- 36.13.99 ↔ Dreifacher (aorto)koronarer Bypass, nach Technik und Material, sonstige
- 36.18.00 ↔ Vierfacher (aorto)koronarer Bypass, nach Technik und Material, n.n.bez.
- 36.18.11 ↔ Vierfacher (aorto)koronarer Bypass, offen chirurgisch (Thorakotomie, Minithorakotomie, Sternotomie), mit autogener Arterie, A. radialis
- 36.18.12 ↔ Vierfacher (aorto)koronarer Bypass, offen chirurgisch (Thorakotomie, Minithorakotomie, Sternotomie), mit autogener Arterie, A. mammaria interna [A. thoracica interna]
- 36.18.13 ↔ Vierfacher (aorto)koronarer Bypass, offen chirurgisch (Thorakotomie, Minithorakotomie, Sternotomie), mit autogener Arterie, freies A. mammaria interna [A. thoracica interna] Transplantat [IMA-Transplantat]
- 36.18.14 ↔ Vierfacher (aorto)koronarer Bypass, offen chirurgisch (Thorakotomie, Minithorakotomie, Sternotomie), mit autogener Arterie, A. abdominalis
- 36.18.15 ↔ Vierfacher (aorto)koronarer Bypass, offen chirurgisch (Thorakotomie, Minithorakotomie, Sternotomie), mit autogener Arterie, sonstige Arterie
- 36.18.16 ↔ Vierfacher (aorto)koronarer Bypass, offen chirurgisch (Thorakotomie, Minithorakotomie, Sternotomie), mit autogener Vene, ohne externes Stabilisierungsnetz
- 36.18.17 ↔ Vierfacher (aorto)koronarer Bypass, offen chirurgisch (Thorakotomie, Minithorakotomie, Sternotomie), mit autogener Vene, mit externem Stabilisierungsnetz
- 36.18.18 ↔ Vierfacher (aorto)koronarer Bypass, offen chirurgisch (Thorakotomie, Minithorakotomie, Sternotomie), mit Xenotransplantat
- 36.18.1A ↔ Vierfacher (aorto)koronarer Bypass, offen chirurgisch (Thorakotomie, Minithorakotomie, Sternotomie), mit Gefäßprothese
- 36.18.21 ↔ Vierfacher (aorto)koronarer Bypass, minimalinvasiv, mit autogener Arterie, A. radialis
- 36.18.22 ↔ Vierfacher (aorto)koronarer Bypass, minimalinvasiv, mit autogener Arterie, A. mammaria interna [A. thoracica interna]
- 36.18.23 ↔ Vierfacher (aorto)koronarer Bypass, minimalinvasiv, mit autogener Arterie, freies A. mammaria interna [A. thoracica interna] Transplantat [IMA-Transplantat]
- 36.18.24 ↔ Vierfacher (aorto)koronarer Bypass, minimalinvasiv, mit autogener Arterie, A. abdominalis
- 36.18.25 ↔ Vierfacher (aorto)koronarer Bypass, minimalinvasiv, mit autogener Arterie, sonstige Arterie
- 36.18.26 ↔ Vierfacher (aorto)koronarer Bypass, minimalinvasiv, mit autogener Vene, ohne externes Stabilisierungsnetz
- 36.18.27 ↔ Vierfacher (aorto)koronarer Bypass, minimalinvasiv, mit autogener Vene, mit externem Stabilisierungsnetz
- 36.18.28 ↔ Vierfacher (aorto)koronarer Bypass, minimalinvasiv, mit Xenotransplantat
- 36.18.2A ↔ Vierfacher (aorto)koronarer Bypass, minimalinvasiv, mit Gefäßprothese
- 36.18.99 ↔ Vierfacher (aorto)koronarer Bypass, nach Technik und Material, sonstige
- 36.19 ↔ Bypass-Anastomose zur Myokard-Revaskularisation, sonstige
- 36.1A.00 ↔ Fünffacher (aorto)koronarer Bypass, nach Technik und Material, n.n.bez.
- 36.1A.11 ↔ Fünffacher (aorto)koronarer Bypass, offen chirurgisch (Thorakotomie, Minithorakotomie, Sternotomie), mit autogener Arterie, A. radialis
- 36.1A.12 ↔ Fünffacher (aorto)koronarer Bypass, offen chirurgisch (Thorakotomie, Minithorakotomie, Sternotomie), mit autogener Arterie, A. mammaria interna [A. thoracica interna]
- 36.1A.13 ↔ Fünffacher (aorto)koronarer Bypass, offen chirurgisch (Thorakotomie, Minithorakotomie, Sternotomie), mit autogener Arterie, freies A. mammaria interna [A. thoracica interna] Transplantat [IMA-Transplantat]
- 36.1A.14 ↔ Fünffacher (aorto)koronarer Bypass, offen chirurgisch (Thorakotomie, Minithorakotomie, Sternotomie), mit autogener Arterie, A. abdominalis
- 36.1A.15 ↔ Fünffacher (aorto)koronarer Bypass, offen chirurgisch (Thorakotomie, Minithorakotomie, Sternotomie), mit autogener Arterie, sonstige Arterie
- 36.1A.16 ↔ Fünffacher (aorto)koronarer Bypass, offen chirurgisch (Thorakotomie, Minithorakotomie, Sternotomie), mit autogener Vene, ohne externes Stabilisierungsnetz
- 36.1A.17 ↔ Fünffacher (aorto)koronarer Bypass, offen chirurgisch (Thorakotomie, Minithorakotomie, Sternotomie), mit autogener Vene, mit externem Stabilisierungsnetz
- 36.1A.18 ↔ Fünffacher (aorto)koronarer Bypass, offen chirurgisch (Thorakotomie, Minithorakotomie, Sternotomie), mit Xenotransplantat

36.1A.1A ↔ Fünffacher (aorto)koronarer Bypass, offen chirurgisch (Thorakotomie, Minithorakotomie, Sternotomie), mit Gefäßprothese	36.1B.25 ↔ Sechs- und mehrfacher (aorto)koronarer Bypass, minimalinvasiv, mit autogener Arterie, sonstige Arterie
36.1A.21 ↔ Fünffacher (aorto)koronarer Bypass, minimalinvasiv, mit autogener Arterie, A. radialis	36.1B.26 ↔ Sechs- und mehrfacher (aorto)koronarer Bypass, minimalinvasiv, mit autogener Vene, ohne externes Stabilisierungsnetz
36.1A.22 ↔ Fünffacher (aorto)koronarer Bypass, minimalinvasiv, mit autogener Arterie, A. mammaria interna [A. thoracica interna]	36.1B.27 ↔ Sechs- und mehrfacher (aorto)koronarer Bypass, minimalinvasiv, mit autogener Vene, mit externem Stabilisierungsnetz
36.1A.23 ↔ Fünffacher (aorto)koronarer Bypass, minimalinvasiv, mit autogener Arterie, freies A. mammaria interna [A. thoracica interna] Transplantat [IMA-Transplantat]	36.1B.28 ↔ Sechs- und mehrfacher (aorto)koronarer Bypass, minimalinvasiv, mit Xenotransplantat
36.1A.24 ↔ Fünffacher (aorto)koronarer Bypass, minimalinvasiv, mit autogener Arterie, A. abdominalis	36.1B.2A ↔ Sechs- und mehrfacher (aorto)koronarer Bypass, minimalinvasiv, mit Gefäßprothese
36.1A.25 ↔ Fünffacher (aorto)koronarer Bypass, minimalinvasiv, mit autogener Arterie, sonstige Arterie	36.1B.99 ↔ Sechs- und mehrfacher (aorto)koronarer Bypass, nach Technik und Material, sonstige
36.1A.26 ↔ Fünffacher (aorto)koronarer Bypass, minimalinvasiv, mit autogener Vene, ohne externes Stabilisierungsnetz	36.2 ↔ Myokard-Revaskularisation mit Arterien-Implantat
36.1A.27 ↔ Fünffacher (aorto)koronarer Bypass, minimalinvasiv, mit autogener Vene, mit externem Stabilisierungsnetz	36.32 ↔ Sonstige transmyokardiale Revaskularisation
36.1A.28 ↔ Fünffacher (aorto)koronarer Bypass, minimalinvasiv, mit Xenotransplantat	36.33 ↔ Endoskopische transmyokardiale Revaskularisation
36.1A.2A ↔ Fünffacher (aorto)koronarer Bypass, minimalinvasiv, mit Gefäßprothese	36.39.00 ↔ Sonstige Herz-Revaskularisation, n.n.bez.
36.1A.99 ↔ Fünffacher (aorto)koronarer Bypass, sonstige	36.39.10 ↔ Herz-Revaskularisation durch Koronararterienpatch
36.1B.00 ↔ Sechs- und mehrfacher (aorto)koronarer Bypass, nach Technik und Material, n.n.bez.	36.39.11 ↔ Revision eines Koronararterienbypass
36.1B.11 ↔ Sechs- und mehrfacher (aorto)koronarer Bypass, offen chirurgisch (Thorakotomie, Minithorakotomie, Sternotomie), mit autogener Arterie, A. radialis	36.39.12 ↔ Neuanlage eines Koronararterienbypass
36.1B.12 ↔ Sechs- und mehrfacher (aorto)koronarer Bypass, offen chirurgisch (Thorakotomie, Minithorakotomie, Sternotomie), mit autogener Arterie, A. mammaria interna [A. thoracica interna]	36.39.13 ↔ Transposition von Koronararterien
36.1B.13 ↔ Sechs- und mehrfacher (aorto)koronarer Bypass, offen chirurgisch (Thorakotomie, Minithorakotomie, Sternotomie), mit autogener Arterie, freies A. mammaria interna [A. thoracica interna] Transplantat [IMA-Transplantat]	36.39.99 ↔ Sonstige Herz-Revaskularisation, sonstige
36.1B.14 ↔ Sechs- und mehrfacher (aorto)koronarer Bypass, offen chirurgisch (Thorakotomie, Minithorakotomie, Sternotomie), mit autogener Arterie, A. abdominalis	36.91 ↔ Korrektur eines Koronargefäß-Aneurysmas
36.1B.15 ↔ Sechs- und mehrfacher (aorto)koronarer Bypass, offen chirurgisch (Thorakotomie, Minithorakotomie, Sternotomie), mit autogener Arterie, sonstige Arterie	36.99.00 ↔ Sonstige Operationen an Herzgefäßen n.n.bez.
36.1B.16 ↔ Sechs- und mehrfacher (aorto)koronarer Bypass, offen chirurgisch (Thorakotomie, Minithorakotomie, Sternotomie), mit autogener Vene, ohne externes Stabilisierungsnetz	36.99.20 ↔ Operationen bei kongenitalen Anomalien der Herzgefäße
36.1B.17 ↔ Sechs- und mehrfacher (aorto)koronarer Bypass, offen chirurgisch (Thorakotomie, Minithorakotomie, Sternotomie), mit autogener Vene, mit externem Stabilisierungsnetz	36.99.30 ↔ Rekonstruktion des Koronarostiums
36.1B.18 ↔ Sechs- und mehrfacher (aorto)koronarer Bypass, offen chirurgisch (Thorakotomie, Minithorakotomie, Sternotomie), mit Xenotransplantat	36.99.40 ↔ Sympathektomie der Koronararterien
36.1B.1A ↔ Sechs- und mehrfacher (aorto)koronarer Bypass, offen chirurgisch (Thorakotomie, Minithorakotomie, Sternotomie), mit Gefäßprothese	36.99.99 ↔ Sonstige Operationen an Herzgefäßen, sonstige
36.1B.21 ↔ Sechs- und mehrfacher (aorto)koronarer Bypass, minimalinvasiv, mit autogener Arterie, A. radialis	37.10 ↔ Inzision am Herzen n.n.bez.
36.1B.22 ↔ Sechs- und mehrfacher (aorto)koronarer Bypass, minimalinvasiv, mit autogener Arterie, A. mammaria interna [A. thoracica interna]	37.11 ↔ Kardiotomie
36.1B.23 ↔ Sechs- und mehrfacher (aorto)koronarer Bypass, minimalinvasiv, mit autogener Arterie, freies A. mammaria interna [A. thoracica interna] Transplantat [IMA-Transplantat]	37.32 ↔ Aneurysmektomie am Herzen
36.1B.24 ↔ Sechs- und mehrfacher (aorto)koronarer Bypass, minimalinvasiv, mit autogener Arterie, A. abdominalis	37.35 ↔ Partielle Ventrikulektomie
	37.41 ↔ Implantation von prothetischem herzunterstützendem System am Herzen
	37.52 ↔ Implantation eines kompletten Herzersatzsystems
	37.6A.11 ↔ Implantation eines herzkreislaufunterstützenden Systems, mit Pumpe, ohne Gasaustauschfunktion, extrakorporal, linksventrikulär, offen chirurgisch thorakal (Thorakotomie, Minithorakotomie, Sternotomie)
	37.6A.12 ↔ Implantation eines herzkreislaufunterstützenden Systems, mit Pumpe, ohne Gasaustauschfunktion, extrakorporal, rechtsventrikulär, offen chirurgisch thorakal (Thorakotomie, Minithorakotomie, Sternotomie)
	37.6A.21 ↔ Implantation eines herzkreislaufunterstützenden Systems, mit Pumpe, ohne Gasaustauschfunktion, extrakorporal, biventrikulär, offen chirurgisch thorakal (Thorakotomie, Minithorakotomie, Sternotomie)
	37.6A.35 ↔ Implantation eines herzkreislaufunterstützenden Systems, mit Pumpe, ohne Gasaustauschfunktion, intrakorporal, linksventrikulär, Hospital Set, offen chirurgisch thorakal (Thorakotomie, Minithorakotomie, Sternotomie)
	37.6A.37 ↔ Implantation eines herzkreislaufunterstützenden Systems, mit Pumpe, ohne Gasaustauschfunktion, intrakorporal, rechtsventrikulär, Hospital Set, offen chirurgisch thorakal (Thorakotomie, Minithorakotomie, Sternotomie)
	37.6A.3A ↔ Implantation eines herzkreislaufunterstützenden Systems, mit Pumpe, ohne Gasaustauschfunktion, intrakorporal, biventrikulär, Hospital Set, offen chirurgisch thorakal (Thorakotomie, Minithorakotomie, Sternotomie)
	37.6A.51 ↔ Implantation eines herzkreislauf- und lungenunterstützenden Systems, mit Pumpe, mit CO2-removal, extrakorporal, veno-venös, perkutan

- 37.6A.61 ↔ Implantation eines herzkreislauf- und lungenunterstützenden Systems, mit Pumpe, mit Oxygenator (inkl. CO2-removal), extrakorporal, veno-venös, offen chirurgisch extra-thorakal (z. B. Gefäßfreilegung)
- 37.6A.62 ↔ Implantation eines herzkreislauf- und lungenunterstützenden Systems, mit Pumpe, mit Oxygenator (inkl. CO2-removal), extrakorporal, veno-venös, perkutan
- 37.6A.71 ↔ Implantation eines herzkreislauf- und lungenunterstützenden Systems, mit Pumpe, mit Oxygenator (inkl. CO2-removal), extrakorporal, veno-arteriell oder veno-venoarteriell, offen chirurgisch thorakal (Thorakotomie, Minithorakotomie, Sternotomie)
- 37.6A.72 ↔ Implantation eines herzkreislauf- und lungenunterstützenden Systems, mit Pumpe, mit Oxygenator (inkl. CO2-removal), extrakorporal, veno-arteriell oder veno-venoarteriell, offen chirurgisch extra-thorakal (z. B. Gefäßfreilegung)
- 37.6A.73 ↔ Implantation eines herzkreislauf- und lungenunterstützenden Systems, mit Pumpe, mit Oxygenator (inkl. CO2-removal), extrakorporal, veno-arteriell oder veno-venoarteriell, perkutan
- 37.6B.11 ↔ Entfernen eines herzkreislaufunterstützenden Systems, mit Pumpe, ohne Gasaustauschfunktion, extrakorporal, linksventrikulär, offen chirurgisch thorakal (Thorakotomie, Minithorakotomie, Sternotomie)
- 37.6B.12 ↔ Entfernen eines herzkreislaufunterstützenden Systems, mit Pumpe, ohne Gasaustauschfunktion, extrakorporal, rechtsventrikulär, offen chirurgisch thorakal (Thorakotomie, Minithorakotomie, Sternotomie)
- 37.6B.21 ↔ Entfernen eines herzkreislaufunterstützenden Systems, mit Pumpe, ohne Gasaustauschfunktion, extrakorporal, biventrikulär, offen chirurgisch thorakal (Thorakotomie, Minithorakotomie, Sternotomie)
- 37.6B.31 ↔ Entfernen eines herzkreislaufunterstützenden Systems, mit Pumpe, ohne Gasaustauschfunktion, intrakorporal, linksventrikulär, offen chirurgisch thorakal (Thorakotomie, Minithorakotomie, Sternotomie)
- 37.6B.32 ↔ Entfernen eines herzkreislaufunterstützenden Systems, mit Pumpe, ohne Gasaustauschfunktion, intrakorporal, rechtsventrikulär, offen chirurgisch thorakal (Thorakotomie, Minithorakotomie, Sternotomie)
- 37.6B.33 ↔ Entfernen eines herzkreislaufunterstützenden Systems, mit Pumpe, ohne Gasaustauschfunktion, intrakorporal, biventrikulär, offen chirurgisch thorakal (Thorakotomie, Minithorakotomie, Sternotomie)
- 37.6B.43 ↔ Entfernen eines herzkreislaufunterstützenden Systems, mit Pumpe, ohne Gasaustauschfunktion, intravasal (inkl. Intrakardial), linksventrikulär, offen chirurgisch thorakal (Thorakotomie, Minithorakotomie, Sternotomie)
- 37.6B.44 ↔ Entfernen eines herzkreislaufunterstützenden Systems, mit Pumpe, ohne Gasaustauschfunktion, intravasal (inkl. Intrakardial), rechtsventrikulär, offen chirurgisch thorakal (Thorakotomie, Minithorakotomie, Sternotomie)
- 37.6B.71 ↔ Entfernen eines herzkreislauf- und lungenunterstützenden Systems, mit Pumpe, mit Oxygenator (inkl. CO2-removal), extrakorporal, veno-arteriell oder veno-venoarteriell, offen chirurgisch thorakal (Thorakotomie, Minithorakotomie, Sternotomie)
- 37.6B.81 ↔ Entfernen einer intraaortale Ballonpumpe [IABP], offen chirurgisch
- 37.91 ↔ Offene Herzmassage
- 37.99.30 ↔ Ligatur eines Herzohres
- 37.9A.00 ↔ Implantation eines herzmuskelstimulierenden Systems, n.n.bez.
- 37.9A.11 ↔ Implantation oder Wechsel eines myokardmodulierenden Systems [CCM]
- 37.9A.99 ↔ Implantation eines herzmuskelstimulierenden Systems, sonstige
- 37.9B.11 ↔ Entfernung von Implantaten am Herzen, über vollständige Sternotomie
- 37.9B.12 ↔ Entfernung von Implantaten am Herzen, über minimalinvasive Thorakotomie (partielle obere Sternotomie, laterale Thorakotomie)
- 38.04.00 ↔ Inzision der Aorta, n.n.bez.
- 38.04.10 ↔ Inzision von Aorta ascendens und Aortenbogen
- 38.04.20 ↔ Inzision der Aorta descendens
- 38.04.30 ↔ Inzision der Aorta abdominalis
- 38.04.99 ↔ Inzision der Aorta, sonstige
- 38.07.11 ↔ Inzision der V. cava inferior
- 38.15.10 ↔ Enderarteriektomie der A. subclavia
- 38.15.20 ↔ Enderarteriektomie des Truncus brachiocephalicus
- 38.15.30 ↔ Enderarteriektomie der A. pulmonalis
- 38.15.40 ↔ Enderarteriektomie der V. pulmonalis
- 38.15.99 ↔ Enderarteriektomie der anderen thorakalen Gefäße, sonstige
- 38.34.10 ↔ Resektion der Aorta ascendens und des Aortenbogens mit Anastomose
- 38.34.20 ↔ Resektion der Aorta descendens mit Anastomose
- 38.34.30 ↔ Resektion der Aorta abdominalis mit Anastomose
- 38.34.99 ↔ Resektion der Aorta mit Anastomose, sonstige
- 38.35.00 ↔ Resektion von thorakalen Gefäßen mit Anastomose, n.n.bez.
- 38.35.10 ↔ Resektion von thorakalen Arterien mit Anastomose, n.n.bez.
- 38.35.11 ↔ Resektion der A. subclavia mit Anastomose
- 38.35.12 ↔ Resektion des Truncus brachiocephalicus mit Anastomose
- 38.35.13 ↔ Resektion der A. pulmonalis mit Anastomose
- 38.35.19 ↔ Resektion von thorakalen Arterien mit Anastomose, sonstige
- 38.35.20 ↔ Resektion von thorakalen Venen mit Anastomose, n.n.bez.
- 38.35.21 ↔ Resektion der V. pulmonalis mit Anastomose
- 38.35.22 ↔ Resektion der V. subclavia mit Anastomose
- 38.35.23 ↔ Resektion der V. cava superior mit Anastomose
- 38.35.28 ↔ Resektion von thorakalen von sonstigen tiefen Venen mit Anastomose
- 38.35.29 ↔ Resektion von thorakalen Venen mit Anastomose, sonstige
- 38.35.99 ↔ Resektion von thorakalen Gefäßen mit Anastomose, sonstige
- 39.0X.00 ↔ Shunt einer systemischen Arterie zur Pulmonalarterie, n.n.bez.
- 39.0X.10 ↔ Anastomose zwischen A. subclavia und A. pulmonalis [Blalock-Taussig]
- 39.0X.11 ↔ Anastomose zwischen Aorta und A. pulmonalis dextra [Waterston-Coolley]
- 39.0X.12 ↔ Anastomose zwischen Aorta descendens und A. pulmonalis sinistra [Potts-Smith]
- 39.0X.13 ↔ Anastomose zwischen A. pulmonalis sinistra und A. pulmonalis dextra
- 39.0X.20 ↔ Prothesenshunt zwischen A. pulmonalis und Aorta, zentral
- 39.0X.21 ↔ Prothesenshunt zwischen A. pulmonalis und Aorta, peripher
- 39.0X.23 ↔ Pulmonalarteriell Banding
- 39.0X.24 ↔ Shunt einer systemischen Arterie zur Pulmonalarterie, Damus-Kay-Stansel-Operation

39.0X.99 ↔ Shunt einer systemischen Arterie zur Pulmonalarterie, sonstige

39.99.21 ↔ Operationen bei kongenitaler Anomalie des Aortenisthmus (Stenose) oder bei unterbrochenem Aortenbogen

Prozedur F30-4

00.99.80 ‡↔ Hybridtherapie

37.43.12 ↔ Plastische Rekonstruktion des Myokardes mit myokardialem Verankerungssystem, Hybrideingriff

ADRG F31

Andere kardiothorakale Eingriffe oder bestimmte Gefässeingriffe

Mindestens eine Prozedur in Tabelle F31-1

DRG F31A

Andere kardiothorakale Eingriffe mit komplizierender Prozedur oder Alter < 1 Jahr oder grossem Gefässeingriff, und äusserst schwere CC mit mehrzeitiger komplexer OR-Prozedur oder komplexe Vakuumbehandlung oder bestimmte Prozedur

(Alter < 1 Jahr oder Komplizierende Prozeduren oder Prozedur in Tabelle F31-2 oder Mehrzeitige komplexe OR-Prozeduren oder PCCL > 3 und Prozedur in mindestens zwei der Tabellen F31-3, F31-4 oder Prozedur in Tabelle F31-5) und (PCCL > 3) und (Mehrzeitige komplexe OR-Prozeduren oder Komplexe Vakuumbehandlung oder Prozedur in Tabelle F31-6 und (Definition der Basis-DRG (F03) oder Definition der DRG (F31B)))

DRG F31B

Andere kardiothorakale Eingriffe mit komplizierender Prozedur oder Alter < 1 Jahr oder grossem Gefässeingriff oder äusserst schwere CC und bestimmte IntK mit IMCK Aufwandspunkten

(Alter < 1 Jahr oder Komplizierende Prozeduren oder Prozedur in Tabelle F31-2 oder Mehrzeitige komplexe OR-Prozeduren oder PCCL > 3 und Prozedur in mindestens zwei der Tabellen F31-3, F31-4 oder Prozedur in Tabelle F31-5) und (PCCL > 3)

DRG F31C

Andere kardiothorakale Eingriffe mit komplizierender Prozedur oder Alter < 1 Jahr oder grossem Gefässeingriff, oder mit äusserst schweren CC oder Alter < 16 Jahre mit bestimmte Gefässeingriffe und Exzision von Herzgewebe oder ECMO oder Herzpumpe oder extrakorporelle Zirkulation oder komplexer Eingriff

Alter < 1 Jahr oder Komplizierende Prozeduren oder Prozedur in Tabelle F31-2 oder Mehrzeitige komplexe OR-Prozeduren oder PCCL > 3 und Prozedur in mindestens zwei der Tabellen F31-3, F31-4 oder Prozedur in Tabelle F31-5 oder PCCL > 3 oder Alter < 16 Jahre und (Prozedur in Tabelle F31-7 oder Prozedur in Tabelle F31-8 und nicht [Definition der Basis-DRG (F30)] oder Prozedur in Tabelle F31-9)

DRG F31D

Andere kardiothorakale Eingriffe oder bestimmte Gefässeingriffe und Exzision von Herzgewebe oder Herzpumpe oder ECMO oder extrakorporelle Zirkulation oder komplexer Eingriff, Alter > 15 Jahre

Prozedur in Tabelle F31-7 oder Prozedur in Tabelle F31-8 und nicht [Definition der Basis-DRG (F30)] oder Prozedur in Tabelle F31-9

DRG F31E

Andere kardiothorakale Eingriffe oder bestimmte Gefässeingriffe

Prozedur F31-1

34.76 ↔ Plastische Rekonstruktion zur Stabilisierung der Brustwand, offen chirurgisch
 34.77 ↔ Knochentransplantation und Knochentransposition an der Brustwand
 34.79 ↔ Plastische Rekonstruktion an der Brustwand, sonstige
 35.41.00 ↔ Vergrösserung eines bestehenden Vorhofseptumdefekts, n.n.bez.
 35.41.10 ↔ Vergrösserung eines bestehenden Vorhofseptumdefekts, offen chirurgisch
 35.41.20 ↔ Vergrösserung eines bestehenden Vorhofseptumdefekts, perkutan-transluminal
 35.41.99 ↔ Vergrösserung eines bestehenden Vorhofseptumdefekts, sonstige

35.42.00 ↔ Bildung von Herzseptumdefekten, n.n.bez.
 35.42.09 ↔ Bildung von Herzseptumdefekten, sonstige
 35.42.10 ↔ Bildung von Herzseptumdefekten, offen chirurgisch
 35.42.21 ↔ Bildung von Herzseptumdefekten, perkutan-transluminal, ohne Implantat
 35.42.22 ↔ Bildung von Herzseptumdefekten, perkutan-transluminal, mit Implantat
 35.43.00 ↔ Vergrösserung eines bestehenden Ventrikelseptumdefekts, n.n.bez.
 35.43.00 ↔ Vergrösserung eines bestehenden Ventrikelseptumdefekts, n.n.bez.
 35.43.10 ↔ Vergrösserung eines bestehenden Ventrikelseptumdefekts, offen chirurgisch

35.43.10 ↔	Vergrößerung eines bestehenden Ventrikelseptumdefekts, offen chirurgisch	35.98.30 ↔	Perkutan-transluminaler Verschluss eines Ventrikelseptumdefekts
35.43.20 ↔	Vergrößerung eines bestehenden Ventrikelseptumdefekts, perkutan-transluminal	35.98.99 ↔	Sonstige Operationen an Herzsepten, sonstige
35.43.99 ↔	Vergrößerung eines bestehenden Ventrikelseptumdefekts, sonstige	35.98.99 ↔	Sonstige Operationen an Herzsepten, sonstige
35.43.99 ↔	Vergrößerung eines bestehenden Ventrikelseptumdefekts, sonstige	35.A1.11 ↔	Valvulotomie an der Aortenklappe über vollständige Sternotomie
35.50 ↔	Korrektur von nicht näher bezeichnetem Herzseptumdefekt mit Prothese	35.A1.12 ↔	Valvulotomie an der Aortenklappe über minimalinvasive Thorakotomie (partielle obere Sternotomie, laterale Thorakotomie)
35.50 ↔	Korrektur von nicht näher bezeichnetem Herzseptumdefekt mit Prothese	35.C1.11 ↔	Taschenrekonstruktion der Aortenklappe über vollständige Sternotomie
35.51 ↔	Korrektur eines Vorhofseptumdefekts mit Prothese, offene Technik	37.10 ↔	Inzision am Herzen n.n.bez.
35.51 ↔	Korrektur eines Vorhofseptumdefekts mit Prothese, offene Technik	37.11 ↔	Kardiotomie
35.53 ↔	Korrektur eines Ventrikelseptumdefekts mit Prothese, offener Zugang	37.12.00 ↔	Perikardiotomie, n.n.bez.
35.53 ↔	Korrektur eines Ventrikelseptumdefekts mit Prothese, offener Zugang	37.12.09 ↔	Perikardiotomie, sonstige
35.54 ↔	Korrektur von Endokardkissendefekten (AV-Kanal) mit Prothese	37.12.11 ↔	Perikardiotomie, offen chirurgisch
35.54 ↔	Korrektur von Endokardkissendefekten (AV-Kanal) mit Prothese	37.12.12 ↔	Perikardiotomie, thorakoskopisch
35.60 ↔	Korrektur eines nicht bezeichneten Herzseptumdefekts mit Bio-Graft	37.24.20 ↔	Offene Perikardbiopsie
35.60 ↔	Korrektur eines nicht bezeichneten Herzseptumdefekts mit Bio-Graft	37.25.20 ↔	Transvasale Biopsie des Endokards, Myokards und Endomyokards
35.61 ↔	Korrektur eines Vorhofseptumdefekts mit Bio-Graft	37.25.30 ↔	Herzbiopsie, offen
35.61 ↔	Korrektur eines Vorhofseptumdefekts mit Bio-Graft	37.31.00 ↔	Perikardektomie, n.n.bez.
35.62 ↔	Korrektur eines Ventrikelseptumdefekts mit Bio-Graft	37.31.10 ↔	Perikardektomie, partiell
35.62 ↔	Korrektur eines Ventrikelseptumdefekts mit Bio-Graft	37.31.20 ↔	Perikardektomie, total
35.63 ↔	Korrektur von Endokardkissendefekten (AV-Kanal) mit Bio-Graft	37.31.30 ↔	Adhäsiolyse am Perikard
35.63 ↔	Korrektur von Endokardkissendefekten (AV-Kanal) mit Bio-Graft	37.31.99 ↔	Perikardektomie, sonstige
35.70 ↔	Sonstige nicht näher bezeichnete Korrektur von nicht näher bezeichneten Herzseptumdefekten	37.32 ↔	Aneurysmektomie am Herzen
35.70 ↔	Sonstige nicht näher bezeichnete Korrektur von nicht näher bezeichneten Herzseptumdefekten	37.33.00 ↔	Exzision oder Destruktion von anderer Läsion oder Gewebe des Herzens, offener Zugang, n.n.bez.
35.71 ↔	Sonstige nicht näher bezeichnete Korrektur eines Vorhofseptumdefekts	37.33.10 ↔	Exzision oder Destruktion am Reizleitungssystem, offener Zugang, n.n.bez.
35.71 ↔	Sonstige nicht näher bezeichnete Korrektur eines Vorhofseptumdefekts	37.33.11 ↔	Exzision oder Destruktion am Reizleitungssystem, offener Zugang, ablativ Massnahmen bei Tachyarrhythmie
35.72.00 ↔	Korrektur eines Ventrikelseptumdefekts, n.n.bez.	37.33.19 ↔	Exzision oder Destruktion am Reizleitungssystem, offener Zugang, sonstige
35.72.00 ↔	Korrektur eines Ventrikelseptumdefekts, n.n.bez.	37.33.20 ↔	Exzision von anderer Läsion oder Gewebe des Herzens, offener Zugang
35.72.10 ↔	Verschluss eines erworbenen Ventrikelseptumdefekts	37.33.30 ↔	Destruktion von anderer Läsion oder Gewebe des Herzens, offener Zugang
35.72.10 ↔	Verschluss eines erworbenen Ventrikelseptumdefekts	37.33.99 ↔	Exzision oder Destruktion von anderer Läsion oder Gewebe des Herzens, offener Zugang, sonstige
35.72.99 ↔	Korrektur eines Ventrikelseptumdefekts, sonstige	37.35 ↔	Partielle Ventrikulektomie
35.72.99 ↔	Korrektur eines Ventrikelseptumdefekts, sonstige	37.40 ↔	Plastische Rekonstruktion von Herz und Perikard, n.n.bez.
35.73 ↔	Sonstige und nicht näher bezeichnete Korrektur von Endokardkissendefekten (AV-Kanal)	37.41 ↔	Implantation von prothetischem herzunterstützendem System am Herzen
35.73 ↔	Sonstige und nicht näher bezeichnete Korrektur von Endokardkissendefekten (AV-Kanal)	37.42.11 ↔	Naht des Perikards (nach Verletzung)
35.91 ↔	Interatriale Transposition des venösen Rückflusses	37.42.21 ↔	Naht des Myokards (nach Verletzung)
35.92 ↔	Erzeugen eines Conduits zwischen rechtem Ventrikel und Pulmonalarterie	37.43.11 ↔	Plastische Rekonstruktion des Myokardes mit myokardiale Verankerungssystem, offen chirurgisch
35.93 ↔	Erzeugen eines Conduits zwischen linkem Ventrikel und Aorta	37.43.12 ↔	Plastische Rekonstruktion des Myokardes mit myokardiale Verankerungssystem, Hybrideingriff
35.94 ↔	Erzeugen eines Conduits zwischen Vorhof und Pulmonalarterie	37.49 ↔	Plastische Rekonstruktion am Herzen und Perikard, sonstige
35.98.19 ↔	Perkutan-transluminaler Verschluss eines Vorhofseptumdefekts, sonstige	37.52 ↔	Implantation eines kompletten Herzersatzsystems
35.98.19 ↔	Perkutan-transluminaler Verschluss eines Vorhofseptumdefekts, sonstige	37.54 ↔	Ersatz oder Reparatur von sonstigen implantierbaren Bestandteilen eines kompletten Herzersatzsystems
35.98.30 ↔	Perkutan-transluminaler Verschluss eines Ventrikelseptumdefekts	37.6A.11 ↔	Implantation eines herzkreislaufunterstützenden Systems, mit Pumpe, ohne Gasaustauschfunktion, extrakorporal, linksventrikulär, offen chirurgisch thorakal (Thorakotomie, Minithorakotomie, Sternotomie)
		37.6A.12 ↔	Implantation eines herzkreislaufunterstützenden Systems, mit Pumpe, ohne Gasaustauschfunktion, extrakorporal, rechtsventrikulär, offen chirurgisch thorakal (Thorakotomie, Minithorakotomie, Sternotomie)

- 37.6A.21 ↔ Implantation eines herzkreislaufunterstützenden Systems, mit Pumpe, ohne Gasaustauschfunktion, extrakorporal, biventrikulär, offen chirurgisch thorakal (Thorakotomie, Minithorakotomie, Sternotomie)
- 37.6A.35 ↔ Implantation eines herzkreislaufunterstützenden Systems, mit Pumpe, ohne Gasaustauschfunktion, intrakorporal, linksventrikulär, Hospital Set, offen chirurgisch thorakal (Thorakotomie, Minithorakotomie, Sternotomie)
- 37.6A.37 ↔ Implantation eines herzkreislaufunterstützenden Systems, mit Pumpe, ohne Gasaustauschfunktion, intrakorporal, rechtsventrikulär, Hospital Set, offen chirurgisch thorakal (Thorakotomie, Minithorakotomie, Sternotomie)
- 37.6A.3A ↔ Implantation eines herzkreislaufunterstützenden Systems, mit Pumpe, ohne Gasaustauschfunktion, intrakorporal, biventrikulär, Hospital Set, offen chirurgisch thorakal (Thorakotomie, Minithorakotomie, Sternotomie)
- 37.6A.48 ↔ Implantation eines herzkreislaufunterstützenden Systems, mit Pumpe, ohne Gasaustauschfunktion, intravasal (inkl. Intrakardial), rechtsventrikulär, offen chirurgisch thorakal (Thorakotomie, Minithorakotomie, Sternotomie)
- 37.6A.4B ↔ Implantation eines herzkreislaufunterstützenden Systems, mit Pumpe, ohne Gasaustauschfunktion, intravasal (inkl. intrakardial), linksventrikulär, offen chirurgisch thorakal (Thorakotomie, Minithorakotomie, Sternotomie), mit einer potentiellen Pumpleistung bis maximal 2.5 l/min
- 37.6A.4C ↔ Implantation eines herzkreislaufunterstützenden Systems, mit Pumpe, ohne Gasaustauschfunktion, intravasal (inkl. intrakardial), linksventrikulär, offen chirurgisch thorakal (Thorakotomie, Minithorakotomie, Sternotomie), mit einer potentiellen Pumpleistung von mehr als 2.5 l/min bis weniger als 5.0 l/min
- 37.6A.4D ↔ Implantation eines herzkreislaufunterstützenden Systems, mit Pumpe, ohne Gasaustauschfunktion, intravasal (inkl. intrakardial), linksventrikulär, offen chirurgisch thorakal (Thorakotomie, Minithorakotomie, Sternotomie), mit einer potentiellen Pumpleistung von mindestens 5.0 l/min bis weniger als 5.5 l/min
- 37.6A.4E ↔ Implantation eines herzkreislaufunterstützenden Systems, mit Pumpe, ohne Gasaustauschfunktion, intravasal (inkl. intrakardial), linksventrikulär, offen chirurgisch thorakal (Thorakotomie, Minithorakotomie, Sternotomie), mit einer potentiellen Pumpleistung von 5.5 l/min und mehr
- 37.6A.61 ↔ Implantation eines herzkreislauf- und lungenunterstützenden Systems, mit Pumpe, mit Oxygenator (inkl. CO₂-removal), extrakorporal, veno-venös, offen chirurgisch extra-thorakal (z. B. Gefässfreilegung)
- 37.6A.71 ↔ Implantation eines herzkreislauf- und lungenunterstützenden Systems, mit Pumpe, mit Oxygenator (inkl. CO₂-removal), extrakorporal, veno-arteriell oder veno-venoarteriell, offen chirurgisch thorakal (Thorakotomie, Minithorakotomie, Sternotomie)
- 37.6A.81 ↔ Implantation einer intraaortale Ballonpumpe [IABP], offen chirurgisch
- 37.6B.11 ↔ Entfernen eines herzkreislaufunterstützenden Systems, mit Pumpe, ohne Gasaustauschfunktion, extrakorporal, linksventrikulär, offen chirurgisch thorakal (Thorakotomie, Minithorakotomie, Sternotomie)
- 37.6B.12 ↔ Entfernen eines herzkreislaufunterstützenden Systems, mit Pumpe, ohne Gasaustauschfunktion, extrakorporal, rechtsventrikulär, offen chirurgisch thorakal (Thorakotomie, Minithorakotomie, Sternotomie)
- 37.6B.21 ↔ Entfernen eines herzkreislaufunterstützenden Systems, mit Pumpe, ohne Gasaustauschfunktion, extrakorporal, biventrikulär, offen chirurgisch thorakal (Thorakotomie, Minithorakotomie, Sternotomie)
- 37.6B.31 ↔ Entfernen eines herzkreislaufunterstützenden Systems, mit Pumpe, ohne Gasaustauschfunktion, intrakorporal, linksventrikulär, offen chirurgisch thorakal (Thorakotomie, Minithorakotomie, Sternotomie)
- 37.6B.32 ↔ Entfernen eines herzkreislaufunterstützenden Systems, mit Pumpe, ohne Gasaustauschfunktion, intrakorporal, rechtsventrikulär, offen chirurgisch thorakal (Thorakotomie, Minithorakotomie, Sternotomie)
- 37.6B.33 ↔ Entfernen eines herzkreislaufunterstützenden Systems, mit Pumpe, ohne Gasaustauschfunktion, intrakorporal, biventrikulär, offen chirurgisch thorakal (Thorakotomie, Minithorakotomie, Sternotomie)
- 37.6B.43 ↔ Entfernen eines herzkreislaufunterstützenden Systems, mit Pumpe, ohne Gasaustauschfunktion, intravasal (inkl. Intrakardial), linksventrikulär, offen chirurgisch thorakal (Thorakotomie, Minithorakotomie, Sternotomie)
- 37.6B.44 ↔ Entfernen eines herzkreislaufunterstützenden Systems, mit Pumpe, ohne Gasaustauschfunktion, intravasal (inkl. Intrakardial), rechtsventrikulär, offen chirurgisch thorakal (Thorakotomie, Minithorakotomie, Sternotomie)
- 37.6B.71 ↔ Entfernen eines herzkreislauf- und lungenunterstützenden Systems, mit Pumpe, mit Oxygenator (inkl. CO₂-removal), extrakorporal, veno-arteriell oder veno-venoarteriell, offen chirurgisch thorakal (Thorakotomie, Minithorakotomie, Sternotomie)
- 37.6B.81 ↔ Entfernen einer intraaortale Ballonpumpe [IABP], offen chirurgisch
- 37.6C.11 ↔ Revision ohne Ersatz eines herzkreislaufunterstützenden Systems, mit Pumpe, ohne Gasaustauschfunktion, extrakorporal, linksventrikulär, offen chirurgisch thorakal (Thorakotomie, Minithorakotomie, Sternotomie)
- 37.6C.12 ↔ Revision ohne Ersatz eines herzkreislaufunterstützenden Systems, mit Pumpe, ohne Gasaustauschfunktion, extrakorporal, rechtsventrikulär, offen chirurgisch thorakal (Thorakotomie, Minithorakotomie, Sternotomie)
- 37.6C.21 ↔ Revision ohne Ersatz eines herzkreislaufunterstützenden Systems, mit Pumpe, ohne Gasaustauschfunktion, extrakorporal, biventrikulär, offen chirurgisch thorakal (Thorakotomie, Minithorakotomie, Sternotomie)
- 37.6C.31 ↔ Revision ohne Ersatz eines herzkreislaufunterstützenden Systems, mit Pumpe, ohne Gasaustauschfunktion, intrakorporal, linksventrikulär, offen chirurgisch thorakal (Thorakotomie, Minithorakotomie, Sternotomie)
- 37.6C.32 ↔ Revision ohne Ersatz eines herzkreislaufunterstützenden Systems, mit Pumpe, ohne Gasaustauschfunktion, intrakorporal, rechtsventrikulär, offen chirurgisch thorakal (Thorakotomie, Minithorakotomie, Sternotomie)

37.6C.33 ↔	Revision ohne Ersatz eines herzkreislaufunterstützenden Systems, mit Pumpe, ohne Gasaustauschfunktion, intrakorporal, biventrikulär, offen chirurgisch thorakal (Thorakotomie, Minithorakotomie, Sternotomie)	38.35.12 ↔	Resektion des Truncus brachiocephalicus mit Anastomose
37.6C.71 ↔	Revision ohne Ersatz eines herzkreislauf- und lungenunterstützenden Systems, mit Pumpe, mit Oxygenator (inkl. CO ₂ -removal), extrakorporal, veno-arteriell oder veno-venoarteriell, offen chirurgisch thorakal (Thorakotomie, Minithorakotomie, Sternotomie)	38.35.13 ↔	Resektion der A. pulmonalis mit Anastomose
37.90.09 ↔	Einsetzen von Vorrichtungen ins linke Herzohr, sonstige	38.35.19 ↔	Resektion von thorakalen Arterien mit Anastomose, sonstige
37.91 ↔	Offene Herzmassage	38.35.20 ↔	Resektion von thorakalen Venen mit Anastomose, n.n.bez.
37.99.00 ↔	Sonstige Operationen an Herz und Perikard, n.n.bez.	38.35.21 ↔	Resektion der V. pulmonalis mit Anastomose
37.99.20 ↔	Operationen bei kongenitalen Anomalien des Herzens, n.n.bez.	38.35.22 ↔	Resektion der V. subclavia mit Anastomose
37.99.29 ↔	Operationen bei kongenitalen Anomalien des Herzens, sonstige	38.35.23 ↔	Resektion der V. cava superior mit Anastomose
37.99.30 ↔	Ligatur eines Herzohres	38.35.28 ↔	Resektion von thorakalen von sonstigen tiefen Venen mit Anastomose
37.99.80 ↔	Reoperation an Herz und Perikard	38.35.29 ↔	Resektion von thorakalen Venen mit Anastomose, sonstige
37.99.99 ↔	Sonstige Operationen an Herz und Perikard, sonstige	38.35.99 ↔	Resektion von thorakalen Gefässen mit Anastomose, sonstige
37.9A.00 ↔	Implantation eines herzmuskelstimulierenden Systems, n.n.bez.	38.36.11 ↔	Resektion des Truncus coeliacus mit Anastomose
37.9A.11 ↔	Implantation oder Wechsel eines myokardmodulierenden Systems [CCM]	38.36.12 ↔	Resektion der A. gastrica mit Anastomose
37.9A.99 ↔	Implantation eines herzmuskelstimulierenden Systems, sonstige	38.36.13 ↔	Resektion der A. hepatica mit Anastomose
37.9B.11 ↔	Entfernung von Implantaten am Herzen, über vollständige Sternotomie	38.36.14 ↔	Resektion der A. lienalis mit Anastomose
37.9B.12 ↔	Entfernung von Implantaten am Herzen, über minimalinvasive Thorakotomie (partielle obere Sternotomie, laterale Thorakotomie)	38.36.15 ↔	Resektion der A. renalis mit Anastomose
38.04.00 ↔	Inzision der Aorta, n.n.bez.	38.36.16 ↔	Resektion der A. mesenterialis mit Anastomose
38.04.10 ↔	Inzision von Aorta ascendens und Aortenbogen	38.36.17 ↔	Resektion der A. iliaca mit Anastomose
38.04.20 ↔	Inzision der Aorta descendens	38.36.19 ↔	Resektion von viszerale Arterien mit Anastomose, sonstige
38.04.30 ↔	Inzision der Aorta abdominalis	38.36.99 ↔	Resektion von abdominalen Arterien mit Anastomose, sonstige
38.04.99 ↔	Inzision der Aorta, sonstige	38.37.11 ↔	Resektion der V. cava inferior mit Anastomose
38.05.00 ↔	Inzision von anderen thorakalen Gefässen, n.n.bez.	38.37.12 ↔	Resektion der V. iliaca mit Anastomose
38.05.10 ↔	Inzision von anderen thorakalen Arterien	38.37.19 ↔	Resektion von tiefen abdominalen Venen mit Anastomose, sonstige
38.05.20 ↔	Inzision von thorakalen Venen, n.n.bez.	38.37.99 ↔	Resektion von abdominalen Venen mit Anastomose, sonstige
38.05.21 ↔	Inzision von thorakalen tiefen Venen	38.41 ↔	Resektion von intrakraniellen Blutgefässen mit Ersatz
38.05.29 ↔	Inzision von thorakalen Venen, sonstige	38.44.10 ↔	Resektion der Aorta abdominalis, suprarenal mit Ersatz
38.05.99 ↔	Inzision von anderen thorakalen Gefässen, sonstige	38.44.11 ↔	Resektion der Aorta abdominalis, infrarenal mit Ersatz
38.07.00 ↔	Inzision von abdominalen Venen, n.n.bez.	38.44.12 ↔	Resektion der Aorta abdominalis, juxtarenal mit Ersatz
38.07.10 ↔	Inzision von tiefen abdominalen Venen, n.n.bez.	38.44.99 ↔	Resektion der Aorta abdominalis mit Ersatz, sonstige
38.07.11 ↔	Inzision der V. cava inferior	38.45.00 ↔	Resektion von thorakalen Blutgefässen mit Ersatz, n.n.bez.
38.07.12 ↔	Inzision der V. iliaca	38.45.10 ↔	Resektion der thorakalen Aorta mit Ersatz, n.n.bez.
38.07.19 ↔	Inzision von tiefen abdominalen Venen, sonstige	38.45.12 ↔	Resektion der Aorta thoracica mit Ersatz
38.07.99 ↔	Inzision von abdominalen Venen, sonstige	38.45.13 ↔	Resektion der Aorta thoracoabdominalis mit Ersatz
38.14.10 ↔	Enderteriektomie von Aorta ascendens und Aortenbogen	38.45.14 ↔	Resektion der thorakalen Aorta und Ersatz mit Hybridprothese
38.14.20 ↔	Enderteriektomie der Aorta descendens	38.45.15 ↔	Resektion der Aorta ascendens mit Ersatz
38.14.30 ↔	Enderteriektomie der Aorta abdominalis	38.45.16 ↔	Resektion des Aortenbogens mit Ersatz
38.14.99 ↔	Enderteriektomie der Aorta, sonstige	38.45.17 ↔	Resektion der Aorta ascendens sowie des Aortenbogens mit Ersatz
38.15.10 ↔	Enderteriektomie der A. subclavia	38.45.19 ↔	Resektion der thorakalen Aorta mit Ersatz, sonstige
38.15.20 ↔	Enderteriektomie des Truncus brachiocephalicus	38.45.20 ↔	Resektion sonstiger thorakaler Arterien mit Ersatz, n.n.bez.
38.15.30 ↔	Enderteriektomie der A. pulmonalis	38.45.21 ↔	Resektion der A. pulmonalis mit Ersatz
38.15.40 ↔	Enderteriektomie der V. pulmonalis	38.45.22 ↔	Resektion des Truncus brachiocephalicus mit Ersatz
38.15.99 ↔	Enderteriektomie der anderen thorakalen Gefässe, sonstige	38.45.29 ↔	Resektion sonstiger thorakaler Arterien mit Ersatz
38.34.10 ↔	Resektion der Aorta ascendens und des Aortenbogens mit Anastomose	38.45.30 ↔	Resektion thorakaler Venen mit Ersatz, n.n.bez.
38.34.20 ↔	Resektion der Aorta descendens mit Anastomose	38.45.31 ↔	Resektion der V. cava superior mit Ersatz
38.34.30 ↔	Resektion der Aorta abdominalis mit Anastomose	38.45.38 ↔	Resektion sonstiger tiefer thorakaler Venen mit Ersatz
38.34.99 ↔	Resektion der Aorta mit Anastomose, sonstige	38.45.39 ↔	Resektion thorakaler Venen mit Ersatz, sonstige
38.35.00 ↔	Resektion von thorakalen Gefässen mit Anastomose, n.n.bez.	38.45.99 ↔	Resektion von thorakalen Blutgefässen mit Ersatz, sonstige
38.35.10 ↔	Resektion von thorakalen Arterien mit Anastomose, n.n.bez.	38.46 ↔	Resektion von abdominalen Arterien mit Ersatz
38.35.11 ↔	Resektion der A. subclavia mit Anastomose	38.47.11 ↔	Resektion der V. cava inferior mit Ersatz
		38.47.12 ↔	Resektion der V. iliaca mit Ersatz
		38.47.19 ↔	Resektion von tiefen abdominalen Venen mit Ersatz, sonstige

38.47.99 ↔	Resektion von abdominalen Venen mit Ersatz, sonstige	39.26.11 ↔	Sonstiger intraabdominaler Gefäss-Shunt oder -Bypass, Aorta
38.64.00 ↔	Sonstige Exzision der Aorta, n.n.bez.	39.26.12 ↔	Sonstiger intraabdominaler Gefäss-Shunt oder -Bypass, A. renalis
38.64.10 ↔	Sonstige Exzision der thorakalen Aorta	39.26.19 ↔	Sonstiger intraabdominaler Gefäss-Shunt oder -Bypass, sonstige Viszeralarterien
38.64.20 ↔	Sonstige Exzision der Aorta abdominalis	39.26.99 ↔	Sonstiger intraabdominaler Gefäss-Shunt oder -Bypass, sonstige
38.64.99 ↔	Sonstige Exzision der Aorta, sonstige	39.29.11 ↔	Femorofemorale Gefäss-Shunt oder -Bypass
38.65.10 ↔	Sonstige Exzision von thorakalen Arterien	39.29.12 ↔	Femoropoplitealer Gefäss-Shunt oder -Bypass
38.65.20 ↔	Sonstige Exzision von thorakalen Venen, n.n.bez.	39.29.13 ↔	Femorocruraler Gefäss-Shunt oder -Bypass
38.65.21 ↔	Sonstige Exzision der V. cava superior	39.29.14 ↔	Femoropedaler Gefäss-Shunt oder -Bypass
38.65.22 ↔	Sonstige Exzision von sonstigen tiefen thorakalen Venen	39.29.15 ↔	Popliteocruraler und popliteopedaler Gefäss-Shunt oder -Bypass
38.65.29 ↔	Sonstige Exzision von thorakalen Venen, sonstige	39.29.16 ↔	Gefäss-Shunt oder Bypass an Arterien des Unterschenkels und des Fusses
38.65.99 ↔	Sonstige Exzision von thorakalen Gefässen, sonstige	39.29.19 ↔	Gefäss-Shunt oder Bypass an Arterien der unteren Extremität, sonstige
38.85.00 ↔	Sonstiger chirurgischer Verschluss von anderen thorakalen Gefässen, n.n.bez.	39.29.31 ↔	Subclaviafemorale Gefäss-Shunt oder Bypass
38.85.11 ↔	Sonstiger chirurgischer Verschluss der A. subclavia	39.29.32 ↔	Axillofemorale Gefäss-Shunt oder Bypass
38.85.12 ↔	Sonstiger chirurgischer Verschluss der A. pulmonalis	39.29.33 ↔	Femorofemorale Cross-over-Bypass
38.85.13 ↔	Sonstiger chirurgischer Verschluss des Truncus brachiocephalicus	39.29.39 ↔	Sonstiger (peripherer) Gefäss-Shunt oder -Bypass, extraanatomisch, sonstige
38.85.21 ↔	Sonstiger chirurgischer Verschluss der V. cava superior	39.29.40 ↔	Gefäss-Shunt oder -Bypass an Venen
38.85.22 ↔	Sonstiger chirurgischer Verschluss der V. pulmonalis	39.29.81 ↔	Temporärer intraoperativer Shunt, arterioarteriell
38.85.23 ↔	Sonstiger chirurgischer Verschluss der V. subclavia	39.29.82 ↔	Temporärer intraoperativer Shunt, arteriovenös
38.85.99 ↔	Sonstiger chirurgischer Verschluss von anderen thorakalen Gefässen, sonstige	39.29.89 ↔	Temporärer intraoperativer Shunt, sonstige
39.0X.00 ↔	Shunt einer systemischen Arterie zur Pulmonalarterie, n.n.bez.	39.29.99 ↔	Sonstiger (peripherer) Gefäss-Shunt oder -Bypass, sonstige
39.0X.10 ↔	Anastomose zwischen A. subclavia und A. pulmonalis [Blalock-Taussig]	39.56.30 ↔	Plastische Rekonstruktion von thorakalen Gefässen mit Gewebe-Patch, n.n.bez.
39.0X.11 ↔	Anastomose zwischen Aorta und A. pulmonalis dextra [Waterston-Cooley]	39.56.31 ↔	Plastische Rekonstruktion der thorakalen Aorta mit Gewebe-Patch
39.0X.12 ↔	Anastomose zwischen Aorta descendens und A. pulmonalis sinistra [Potts-Smith]	39.56.32 ↔	Plastische Rekonstruktion der V. pulmonalis mit Gewebe-Patch
39.0X.13 ↔	Anastomose zwischen A. pulmonalis sinistra und A. pulmonalis dextra	39.56.33 ↔	Plastische Rekonstruktion der V. cava superior mit Gewebe-Patch
39.0X.20 ↔	Prothesenshunt zwischen A. pulmonalis und Aorta, zentral	39.56.39 ↔	Plastische Rekonstruktion von thorakalen Gefässen mit Gewebe-Patch, sonstige
39.0X.21 ↔	Prothesenshunt zwischen A. pulmonalis und Aorta, peripher	39.61.00 ↔	Extrakorporelle Zirkulation [ECC], n.n.bez.
39.0X.23 ↔	Pulmonalarterielles Banding	39.61.10 ↔	Konventionelle extrakorporelle Zirkulation [ECC] unter Normothermie (mehr als 35 °C)
39.0X.24 ↔	Shunt einer systemischen Arterie zur Pulmonalarterie, Damus-Kay-Stansel-Operation	39.61.11 ↔	Konventionelle extrakorporelle Zirkulation [ECC] unter milder Hypothermie (32 - 35 °C)
39.0X.99 ↔	Shunt einer systemischen Arterie zur Pulmonalarterie, sonstige	39.61.12 ↔	Konventionelle extrakorporelle Zirkulation [ECC] unter moderater Hypothermie (26 bis unter 32 °C)
39.22.11 ↔	Bypass zwischen A. carotis und A. carotis	39.61.13 ↔	Konventionelle extrakorporelle Zirkulation [ECC] unter tiefer Hypothermie (20 bis unter 26 °C)
39.22.12 ↔	Bypass zwischen A. carotis und A. vertebralis	39.61.14 ↔	Konventionelle extrakorporelle Zirkulation [ECC] unter profunder Hypothermie (unter 20 °C)
39.22.13 ↔	Bypass zwischen A. carotis und A. subclavia	39.61.15 ↔	Konventionelle extrakorporelle Zirkulation [ECC] unter Hypothermie, unbekannte Temperatur
39.22.14 ↔	Bypass zwischen A. carotis und Aorta	39.61.21 ↔	Minimalisierte extrakorporelle Zirkulation [ECC] unter Normothermie (mehr als 35 °C)
39.22.19 ↔	Bypass an der A. carotis, sonstige	39.61.22 ↔	Minimalisierte extrakorporelle Zirkulation [ECC] unter milder Hypothermie (32 - 35 °C)
39.22.21 ↔	Bypass zwischen A. subclavia und Aorta	39.61.23 ↔	Minimalisierte extrakorporelle Zirkulation [ECC] unter moderater Hypothermie (26 bis unter 32 °C)
39.22.29 ↔	Bypass an der A. subclavia, sonstige	39.61.24 ↔	Minimalisierte extrakorporelle Zirkulation [ECC] unter tiefer Hypothermie (20 bis unter 26 °C)
39.22.99 ↔	Bypass zwischen Aorta, A. subclavia und A. carotis, sonstige	39.61.25 ↔	Minimalisierte extrakorporelle Zirkulation [ECC] unter profunder Hypothermie (unter 20 °C)
39.23 ↔	Sonstiger intrathorakaler, vaskulärer Shunt oder Bypass	39.61.26 ↔	Minimalisierte extrakorporelle Zirkulation [ECC] unter Hypothermie, unbekannte Temperatur
39.24 ↔	Aorto-renaler Bypass	39.61.99 ↔	Extrakorporelle Zirkulation [ECC], sonstige
39.25.09 ↔	Gefäss-Bypass von der Aorta oder der A. iliaca zu weiteren Arterien der unteren Extremität, sonstige	39.66 ↔	Perkutane kardiopulmonale Bypass
39.25.11 ↔	Aorto-iliakaler Bypass	39.72.09 ↔	Endovaskuläre plastische Rekonstruktion oder Okklusion von Gefässen am Kopf und Hals, sonstige
39.25.12 ↔	Aorto-femorale Bypass	39.72.14 ↔	Selektive Embolisation von intrakraniellen Gefässen mit adhäsivem Embolisat
39.25.13 ↔	Aorto-poplitealer Bypass		
39.25.14 ↔	Aorto-cruraler Bypass		
39.25.15 ↔	Aorto-ilio-femorale Bypass		
39.25.16 ↔	Aorto-ilio-poplitealer Bypass		
39.25.21 ↔	Ilio-iliakaler Bypass		
39.25.22 ↔	Ilio-femorale Bypass		
39.25.23 ↔	Ilio-poplitealer Bypass		
39.25.24 ↔	Ilio-cruraler Bypass		
39.25.30 ↔	Obturator-Bypass (extraanatomisch)		
39.26.10 ↔	Sonstiger intraabdominaler Gefäss-Shunt oder -Bypass, Viszeralarterien		

39.72.15 ↔	Selektive Embolisation von intrakraniellen Gefässen mit Plugs	39.79.52 ↔	Selektive Embolisation mit Schirmen der Aorta
39.72.16 ↔	Selektive Embolisation von intrakraniellen Gefässen mit Coils	39.79.54 ↔	Selektive Embolisation mit Schirmen von thorakalen Gefässen
39.72.17 ↔	Selektive Embolisation von intrakraniellen Gefässen mit Partikeln	39.79.55 ↔	Selektive Embolisation mit Schirmen von viszeralen Gefässen
39.72.18 ↔	Selektive Embolisation von intrakraniellen Gefässen mit embolisierenden Flüssigkeiten	39.79.56 ↔	Selektive Embolisation mit Schirmen von abdominalen und pelvinen Gefässen
39.72.19 ↔	Selektive Embolisation von intrakraniellen Gefässen, sonstige	39.79.57 ↔	Selektive Embolisation mit Schirmen von Gefässen der unteren Extremitäten
39.72.1A ↔	Selektive Embolisation von intrakraniellen Gefässen mit embolisierenden (ablösbaren) Ballons	39.79.58 ↔	Selektive Embolisation mit Schirmen von spinalen Gefässen
39.72.1B ↔	Selektive Embolisation von intrakraniellen Gefässen mit Schirmen	39.79.59 ↔	Selektive Embolisation mit Schirmen von sonstigen Gefässen, sonstige
39.72.24 ↔	Selektive Embolisation von extrakraniellen Gefässen des Kopfes und des Halses mit adhäsivem Embolisat	39.79.61 ↔	Selektive Embolisation mit Partikeln von Gefässen der oberen Extremitäten
39.72.25 ↔	Selektive Embolisation von extrakraniellen Gefässen des Kopfes und des Halses mit Plugs	39.79.62 ↔	Selektive Embolisation mit Partikeln der Aorta
39.72.26 ↔	Selektive Embolisation von extrakraniellen Gefässen des Kopfes und des Halses mit Coils	39.79.64 ↔	Selektive Embolisation mit Partikeln von thorakalen Gefässen
39.72.27 ↔	Selektive Embolisation von extrakraniellen Gefässen des Kopfes und des Halses mit Partikeln	39.79.65 ↔	Selektive Embolisation mit Partikeln von viszeralen Gefässen
39.72.28 ↔	Selektive Embolisation von extrakraniellen Gefässen des Kopfes und des Halses mit embolisierenden Flüssigkeiten	39.79.66 ↔	Selektive Embolisation mit Partikeln von abdominalen und pelvinen Gefässen
39.72.29 ↔	Selektive Embolisation von extrakraniellen Gefässen des Kopfes und des Halses, sonstige	39.79.67 ↔	Selektive Embolisation mit Partikeln von Gefässen der unteren Extremitäten
39.72.2A ↔	Selektive Embolisation von extrakraniellen Gefässen des Kopfes und des Halses mit embolisierenden (ablösbaren) Ballons	39.79.68 ↔	Selektive Embolisation mit Partikeln von spinalen Gefässen
39.72.2B ↔	Selektive Embolisation von extrakraniellen Gefässen des Kopfes und des Halses mit Schirmen	39.79.69 ↔	Selektive Embolisation mit Partikeln von sonstigen Gefässen, sonstige
39.79.21 ↔	Coil-Embolisation oder -Verschluss von Gefässen der oberen Extremitäten	39.79.72 ↔	Kathetertechnischer Verschluss mittels Laser, an der Aorta
39.79.22 ↔	Coil-Embolisation oder -Verschluss der Aorta	39.79.74 ↔	Kathetertechnischer Verschluss mittels Laser, an thorakalen Gefässen
39.79.24 ↔	Coil-Embolisation oder -Verschluss von thorakalen Gefässen	39.79.82 ↔	Kathetertechnischer Verschluss mittels Radiofrequenz an der Aorta
39.79.25 ↔	Coil-Embolisation oder -Verschluss von viszeralen Gefässen	39.79.84 ↔	Kathetertechnischer Verschluss mittels Radiofrequenz an thorakalen Gefässen
39.79.26 ↔	Coil-Embolisation oder -Verschluss von abdominalen und pelvinen Gefässen	39.79.A1 ↔	Selektive Embolisation mit Plugs von Gefässen der oberen Extremitäten
39.79.27 ↔	Coil-Embolisation oder -Verschluss von Gefässen der unteren Extremitäten	39.79.A2 ↔	Selektive Embolisation mit Plugs der Aorta
39.79.28 ↔	Coil-Embolisation oder -Verschluss von spinalen Gefässen	39.79.A4 ↔	Selektive Embolisation mit Plugs von thorakalen Gefässen
39.79.29 ↔	Coil-Embolisation oder -Verschluss von sonstigen Gefässen, sonstige	39.79.A5 ↔	Selektive Embolisation mit Plugs von viszeralen Gefässen
39.79.41 ↔	Selektive Embolisation mit ablösbaren Ballons von Gefässen der oberen Extremitäten	39.79.A6 ↔	Selektive Embolisation mit Plugs von abdominalen und pelvinen Gefässen
39.79.42 ↔	Selektive Embolisation mit ablösbaren Ballons der Aorta	39.79.A7 ↔	Selektive Embolisation mit Plugs von Gefässen der unteren Extremitäten
39.79.44 ↔	Selektive Embolisation mit ablösbaren Ballons von thorakalen Gefässen	39.79.A8 ↔	Selektive Embolisation mit Plugs von spinalen Gefässen
39.79.45 ↔	Selektive Embolisation mit ablösbaren Ballons von viszeralen Gefässen	39.79.A9 ↔	Selektive Embolisation mit Plugs von sonstigen Gefässen, sonstige
39.79.46 ↔	Selektive Embolisation mit ablösbaren Ballons von abdominalen und pelvinen Gefässen	39.7A.21 ↔	Endovaskuläre Implantation in Beckenarterien von Stent-Grafts [Stent-Prothesen], iliakal mit Seitenarm
39.79.47 ↔	Selektive Embolisation mit ablösbaren Ballons von spinalen Gefässen	39.7A.22 ↔	Endovaskuläre Implantation in Beckenarterie von Stent-Grafts [Stent-Prothesen], mit Versorgung eines Gefässabganges in Parallelgraft-Technik
39.79.48 ↔	Selektive Embolisation mit ablösbaren Ballons von Gefässen der unteren Extremitäten	39.7A.31 ↔	Endovaskuläre Implantation von Stent-Grafts [Stent-Prothesen] in die V. cava
39.79.49 ↔	Selektive Embolisation mit ablösbaren Ballons von sonstigen Gefässen, sonstige	39.7A.32 ↔	Endovaskuläre Implantation von Stent-Grafts [Stent-Prothesen] in die V. porta
39.79.51 ↔	Selektive Embolisation mit Schirmen von Gefässen der oberen Extremitäten	39.7A.41 ↔	Endovaskuläre Implantation von Stent-Grafts [Stent-Prothesen] in Nierengefässe
		39.99.21 ↔	Operationen bei kongenitaler Anomalie des Aortenisthmus (Stenose) oder bei unterbrochenem Aortenbogen

Prozedur F31-2

34.03 ↔	Wiedereröffnung einer Thorakotomie	35.G4.13 ↔	Revision eines Trikuspidalklappenersatzes, endovaskulärer Zugang
35.95 ↔	Revision einer Korrekturoperation am Herzen	35.G4.14 ↔	Revision eines Trikuspidalklappenersatzes, transapikal
35.G0 ↔	Revision eines Herzklappenersatzes, n.n.bez.	35.G9 ↔	Revision eines Herzklappenersatzes, sonstige
35.G1.11 ↔	Revision eines Aortenklappenersatzes, über vollständige Sternotomie	38.45.00 ↔	Resektion von thorakalen Blutgefässen mit Ersatz, n.n.bez.
35.G1.12 ↔	Revision eines Aortenklappenersatzes, über minimalinvasive Thorakotomie (partielle obere Sternotomie, laterale Thorakotomie)	38.45.10 ↔	Resektion der thorakalen Aorta mit Ersatz, n.n.bez.
35.G1.13 ↔	Revision eines Aortenklappenersatzes, endovaskulärer Zugang	38.45.12 ↔	Resektion der Aorta thoracica mit Ersatz
35.G1.14 ↔	Revision eines Aortenklappenersatzes, transapikal	38.45.13 ↔	Resektion der Aorta thoracoabdominalis mit Ersatz
35.G2.11 ↔	Revision eines Mitralklappenersatzes, über vollständige Sternotomie	38.45.14 ↔	Resektion der thorakalen Aorta und Ersatz mit Hybridprothese
35.G2.12 ↔	Revision eines Mitralklappenersatzes, über minimalinvasive Thorakotomie (partielle obere Sternotomie, laterale Thorakotomie)	38.45.15 ↔	Resektion der Aorta ascendens mit Ersatz
35.G2.13 ↔	Revision eines Mitralklappenersatzes, endovaskulärer Zugang	38.45.16 ↔	Resektion des Aortenbogens mit Ersatz
35.G2.14 ↔	Revision eines Mitralklappenersatzes, transapikal	38.45.17 ↔	Resektion der Aorta ascendens sowie des Aortenbogens mit Ersatz
35.G3.11 ↔	Revision eines Pulmonalklappenersatzes, über vollständige Sternotomie	38.45.19 ↔	Resektion der thorakalen Aorta mit Ersatz, sonstige
35.G3.12 ↔	Revision eines Pulmonalklappenersatzes, über minimalinvasive Thorakotomie (partielle obere Sternotomie, laterale Thorakotomie)	38.45.20 ↔	Resektion sonstiger thorakaler Arterien mit Ersatz, n.n.bez.
35.G3.13 ↔	Revision eines Pulmonalklappenersatzes, endovaskulärer Zugang	38.45.21 ↔	Resektion der A. pulmonalis mit Ersatz
35.G3.14 ↔	Revision eines Pulmonalklappenersatzes, transapikal	38.45.22 ↔	Resektion des Truncus brachiocephalicus mit Ersatz
35.G4.11 ↔	Revision eines Trikuspidalklappenersatzes, über vollständige Sternotomie	38.45.29 ↔	Resektion sonstiger thorakaler Arterien mit Ersatz
35.G4.12 ↔	Revision eines Trikuspidalklappenersatzes, über minimalinvasive Thorakotomie (partielle obere Sternotomie, laterale Thorakotomie)	38.45.30 ↔	Resektion thorakaler Venen mit Ersatz, n.n.bez.
		38.45.31 ↔	Resektion der V. cava superior mit Ersatz
		38.45.38 ↔	Resektion sonstiger tiefer thorakaler Venen mit Ersatz
		38.45.39 ↔	Resektion thorakaler Venen mit Ersatz, sonstige
		38.45.99 ↔	Resektion von thorakalen Blutgefässen mit Ersatz, sonstige

Prozedur F31-3

99.B7.13 ‡↔	Intensivmedizinische Komplexbehandlung, 185 bis 360 Aufwandspunkte	99.B7.14 ‡↔	Intensivmedizinische Komplexbehandlung, 361 bis 552 Aufwandspunkte
-------------	--------------------------------------------------------------------	-------------	--------------------------------------------------------------------

Prozedur F31-4

99.B8.13 ‡↔	IMC-Komplexbehandlung des Erwachsenen, 185 bis 360 Aufwandspunkte	99.B8.14 ‡↔	IMC-Komplexbehandlung des Erwachsenen, 361 bis 552 Aufwandspunkte
-------------	-------------------------------------------------------------------	-------------	-------------------------------------------------------------------

Prozedur F31-5

39.56.30 ↔	Plastische Rekonstruktion von thorakalen Gefässen mit Gewebe-Patch, n.n.bez.	39.56.33 ↔	Plastische Rekonstruktion der V. cava superior mit Gewebe-Patch
39.56.31 ↔	Plastische Rekonstruktion der thorakalen Aorta mit Gewebe-Patch	39.56.39 ↔	Plastische Rekonstruktion von thorakalen Gefässen mit Gewebe-Patch, sonstige
39.56.32 ↔	Plastische Rekonstruktion der V. pulmonalis mit Gewebe-Patch		

Prozedur F31-6

39.71.00 ↔	Endovaskuläre Implantation eines Stent-Grafts [Stent-Prothesen] an der abdominalen Aorta, n.n.bez.	39.71.24 ↔	Endovaskuläre Implantation in die Aorta abdominalis von Stent-Grafts [Stent-Prothesen], mit 3 Öffnungen
39.71.09 ↔	Endovaskuläre Implantation eines Stent-Grafts [Stent-Prothesen] an der abdominalen Aorta, sonstige	39.71.25 ↔	Endovaskuläre Implantation in die Aorta abdominalis von Stent-Grafts [Stent-Prothesen], mit 4 und mehr Öffnungen
39.71.21 ↔	Endovaskuläre Implantation in die Aorta abdominalis von Stent-Grafts [Stent-Prothesen], ohne Öffnung	39.71.31 ↔	Endovaskuläre Implantation in die Aorta abdominalis von Stent-Grafts [Stent-Prothesen], mit Versorgung eines Gefässabganges in Parallelgraft-Technik
39.71.22 ↔	Endovaskuläre Implantation in die Aorta abdominalis von Stent-Grafts [Stent-Prothesen], mit 1 Öffnung	39.71.32 ↔	Endovaskuläre Implantation in die Aorta abdominalis von Stent-Grafts [Stent-Prothesen], mit Versorgung von zwei oder mehr Gefässabgängen in Parallelgraft-Technik
39.71.23 ↔	Endovaskuläre Implantation in die Aorta abdominalis von Stent-Grafts [Stent-Prothesen], mit 2 Öffnungen		

- 39.73.00 ↔ Endovaskuläre Implantation eines Stent-Grafts [Stent-Prothesen] an der thorakalen und thorakoabdominalen Aorta, n.n.bez.
- 39.73.09 ↔ Endovaskuläre Implantation eines Stent-Grafts [Stent-Prothesen] an der thorakalen und thorakoabdominalen Aorta, sonstige
- 39.73.31 ↔ Endovaskuläre Implantation in die Aorta thoracica von Stent-Grafts [Stent-Prothesen], ohne Öffnung
- 39.73.32 ↔ Endovaskuläre Implantation in die Aorta thoracica von Stent-Grafts [Stent-Prothesen], mit 1 Öffnung
- 39.73.33 ↔ Endovaskuläre Implantation in die Aorta thoracica von Stent-Grafts [Stent-Prothesen], mit 2 Öffnungen
- 39.73.34 ↔ Endovaskuläre Implantation in die Aorta thoracica von Stent-Grafts [Stent-Prothesen], mit 3 Öffnungen
- 39.73.35 ↔ Endovaskuläre Implantation in die Aorta thoracica von Stent-Grafts [Stent-Prothesen], mit 4 und mehr Öffnungen
- 39.73.36 ↔ Endovaskuläre Implantation in die Aorta thoracica von Stent-Grafts [Stent-Prothesen], mit Versorgung eines Gefäßabganges in Parallelgraft-Technik
- 39.73.37 ↔ Endovaskuläre Implantation in die Aorta thoracica von Stent-Grafts [Stent-Prothesen], mit Versorgung von 2 und mehr Gefäßabgänge in Parallelgraft-Technik
- 39.73.41 ↔ Endovaskuläre Implantation in die Aorta thoracoabdominalis von Stent-Grafts [Stent-Prothesen], ohne Öffnung
- 39.73.42 ↔ Endovaskuläre Implantation in die Aorta thoracoabdominalis von Stent-Grafts [Stent-Prothesen], mit 1 Öffnung
- 39.73.43 ↔ Endovaskuläre Implantation in die Aorta thoracoabdominalis von Stent-Grafts [Stent-Prothesen], mit 2 Öffnungen
- 39.73.44 ↔ Endovaskuläre Implantation in die Aorta thoracoabdominalis von Stent-Grafts [Stent-Prothesen], mit 3 Öffnungen
- 39.73.45 ↔ Endovaskuläre Implantation in die Aorta thoracoabdominalis von Stent-Grafts [Stent-Prothesen], mit 4 und mehr Öffnungen
- 39.73.46 ↔ Endovaskuläre Implantation in die Aorta thoracoabdominalis von Stent-Grafts [Stent-Prothesen], mit Versorgung eines Gefäßabganges in Parallelgraft-Technik
- 39.73.47 ↔ Endovaskuläre Implantation in die Aorta thoracoabdominalis von Stent-Grafts [Stent-Prothesen], mit Versorgung von 2 und mehr Gefäßabgänge in Parallelgraft-Technik

Prozedur F31-7

- 37.33.00 ↔ Exzision oder Destruktion von anderer Läsion oder Gewebe des Herzens, offener Zugang, n.n.bez.
- 37.33.10 ↔ Exzision oder Destruktion am Reizleitungssystem, offener Zugang, n.n.bez.
- 37.33.11 ↔ Exzision oder Destruktion am Reizleitungssystem, offener Zugang, ablativ Massnahmen bei Tachyarrhythmie
- 37.33.19 ↔ Exzision oder Destruktion am Reizleitungssystem, offener Zugang, sonstige
- 37.33.20 ↔ Exzision von anderer Läsion oder Gewebe des Herzens, offener Zugang
- 37.33.30 ↔ Destruktion von anderer Läsion oder Gewebe des Herzens, offener Zugang
- 37.33.99 ↔ Exzision oder Destruktion von anderer Läsion oder Gewebe des Herzens, offener Zugang, sonstige
- 37.52 ↔ Implantation eines kompletten Herzersatzsystems
- 37.54 ↔ Ersatz oder Reparatur von sonstigen implantierbaren Bestandteilen eines kompletten Herzersatzsystems
- 37.6A.11 ↔ Implantation eines herzkreislaufunterstützenden Systems, mit Pumpe, ohne Gasaustauschfunktion, extrakorporal, linksventrikulär, offen chirurgisch thorakal (Thorakotomie, Minithorakotomie, Sternotomie)
- 37.6A.12 ↔ Implantation eines herzkreislaufunterstützenden Systems, mit Pumpe, ohne Gasaustauschfunktion, extrakorporal, rechtsventrikulär, offen chirurgisch thorakal (Thorakotomie, Minithorakotomie, Sternotomie)
- 37.6A.21 ↔ Implantation eines herzkreislaufunterstützenden Systems, mit Pumpe, ohne Gasaustauschfunktion, extrakorporal, biventrikulär, offen chirurgisch thorakal (Thorakotomie, Minithorakotomie, Sternotomie)
- 37.6A.35 ↔ Implantation eines herzkreislaufunterstützenden Systems, mit Pumpe, ohne Gasaustauschfunktion, intrakorporal, linksventrikulär, Hospital Set, offen chirurgisch thorakal (Thorakotomie, Minithorakotomie, Sternotomie)
- 37.6A.37 ↔ Implantation eines herzkreislaufunterstützenden Systems, mit Pumpe, ohne Gasaustauschfunktion, intrakorporal, rechtsventrikulär, Hospital Set, offen chirurgisch thorakal (Thorakotomie, Minithorakotomie, Sternotomie)
- 37.6A.3A ↔ Implantation eines herzkreislaufunterstützenden Systems, mit Pumpe, ohne Gasaustauschfunktion, intrakorporal, biventrikulär, Hospital Set, offen chirurgisch thorakal (Thorakotomie, Minithorakotomie, Sternotomie)
- 37.6A.42 ↔ Implantation eines herzkreislaufunterstützenden Systems, mit Pumpe, ohne Gasaustauschfunktion, intravasal (inkl. Intrakardial), rechtsventrikulär, perkutan
- 37.6A.44 ↔ Implantation eines herzkreislaufunterstützenden Systems, mit Pumpe, ohne Gasaustauschfunktion, intravasal (inkl. intrakardial), linksventrikulär, perkutan, mit einer potentiellen Pumpleistung bis maximal 2.5 l/min
- 37.6A.45 ↔ Implantation eines herzkreislaufunterstützenden Systems, mit Pumpe, ohne Gasaustauschfunktion, intravasal (inkl. intrakardial), linksventrikulär, perkutan, mit einer potentiellen Pumpleistung von mehr als 2.5 l/min bis weniger als 5.0 l/min
- 37.6A.46 ↔ Implantation eines herzkreislaufunterstützenden Systems, mit Pumpe, ohne Gasaustauschfunktion, intravasal (inkl. intrakardial), linksventrikulär, perkutan, mit einer potentiellen Pumpleistung von mindestens 5.0 l/min bis weniger als 5.5 l/min
- 37.6A.47 ↔ Implantation eines herzkreislaufunterstützenden Systems, mit Pumpe, ohne Gasaustauschfunktion, intravasal (inkl. intrakardial), linksventrikulär, perkutan, mit einer potentiellen Pumpleistung von 5.5 l/min und mehr
- 37.6A.48 ↔ Implantation eines herzkreislaufunterstützenden Systems, mit Pumpe, ohne Gasaustauschfunktion, intravasal (inkl. Intrakardial), rechtsventrikulär, offen chirurgisch thorakal (Thorakotomie, Minithorakotomie, Sternotomie)
- 37.6A.4B ↔ Implantation eines herzkreislaufunterstützenden Systems, mit Pumpe, ohne Gasaustauschfunktion, intravasal (inkl. intrakardial), linksventrikulär, offen chirurgisch thorakal (Thorakotomie, Minithorakotomie, Sternotomie), mit einer potentiellen Pumpleistung bis maximal 2.5 l/min

- 37.6A.4C ↔ Implantation eines herzkreislaufunterstützenden Systems, mit Pumpe, ohne Gasaustauschfunktion, intravasal (inkl. intrakardial), linksventrikulär, offen chirurgisch thorakal (Thorakotomie, Minithorakotomie, Sternotomie), mit einer potentiellen Pumpleistung von mehr als 2.5 l/min bis weniger als 5.0 l/min
- 37.6A.4D ↔ Implantation eines herzkreislaufunterstützenden Systems, mit Pumpe, ohne Gasaustauschfunktion, intravasal (inkl. intrakardial), linksventrikulär, offen chirurgisch thorakal (Thorakotomie, Minithorakotomie, Sternotomie), mit einer potentiellen Pumpleistung von mindestens 5.0 l/min bis weniger als 5.5 l/min
- 37.6A.4E ↔ Implantation eines herzkreislaufunterstützenden Systems, mit Pumpe, ohne Gasaustauschfunktion, intravasal (inkl. intrakardial), linksventrikulär, offen chirurgisch thorakal (Thorakotomie, Minithorakotomie, Sternotomie), mit einer potentiellen Pumpleistung von 5.5 l/min und mehr
- 37.6A.4F ↔ Implantation eines herzkreislaufunterstützenden Systems, mit Pumpe, ohne Gasaustauschfunktion, intravasal (inkl. intrakardial), rechtsventrikulär, offen chirurgisch extra-thorakal (z. B. Gefäßfreilegung)
- 37.6A.4H ↔ Implantation eines herzkreislaufunterstützenden Systems, mit Pumpe, ohne Gasaustauschfunktion, intravasal (inkl. intrakardial), linksventrikulär, offen chirurgisch extra-thorakal (z. B. Gefäßfreilegung), mit einer potentiellen Pumpleistung bis maximal 2.5 l/min
- 37.6A.4I ↔ Implantation eines herzkreislaufunterstützenden Systems, mit Pumpe, ohne Gasaustauschfunktion, intravasal (inkl. intrakardial), linksventrikulär, offen chirurgisch extra-thorakal (z. B. Gefäßfreilegung), mit einer potentiellen Pumpleistung von mehr als 2.5 l/min bis weniger als 5.0 l/min
- 37.6A.4J ↔ Implantation eines herzkreislaufunterstützenden Systems, mit Pumpe, ohne Gasaustauschfunktion, intravasal (inkl. intrakardial), linksventrikulär, offen chirurgisch extra-thorakal (z. B. Gefäßfreilegung), mit einer potentiellen Pumpleistung von mindestens 5.0 l/min bis weniger als 5.5 l/min
- 37.6A.4K ↔ Implantation eines herzkreislaufunterstützenden Systems, mit Pumpe, ohne Gasaustauschfunktion, intravasal (inkl. intrakardial), linksventrikulär, offen chirurgisch extra-thorakal (z. B. Gefäßfreilegung), mit einer potentiellen Pumpleistung von 5.5 l/min und mehr
- 37.6A.51 ↔ Implantation eines herzkreislauf- und lungenunterstützenden Systems, mit Pumpe, mit CO2-removal, extrakorporal, veno-venös, perkutan
- 37.6A.61 ↔ Implantation eines herzkreislauf- und lungenunterstützenden Systems, mit Pumpe, mit Oxygenator (inkl. CO2-removal), extrakorporal, veno-venös, offen chirurgisch extra-thorakal (z. B. Gefäßfreilegung)
- 37.6A.62 ↔ Implantation eines herzkreislauf- und lungenunterstützenden Systems, mit Pumpe, mit Oxygenator (inkl. CO2-removal), extrakorporal, veno-venös, perkutan
- 37.6A.71 ↔ Implantation eines herzkreislauf- und lungenunterstützenden Systems, mit Pumpe, mit Oxygenator (inkl. CO2-removal), extrakorporal, veno-arteriell oder veno-venoarteriell, offen chirurgisch thorakal (Thorakotomie, Minithorakotomie, Sternotomie)
- 37.6A.72 ↔ Implantation eines herzkreislauf- und lungenunterstützenden Systems, mit Pumpe, mit Oxygenator (inkl. CO2-removal), extrakorporal, veno-arteriell oder veno-venoarteriell, offen chirurgisch extra-thorakal (z. B. Gefäßfreilegung)
- 37.6A.73 ↔ Implantation eines herzkreislauf- und lungenunterstützenden Systems, mit Pumpe, mit Oxygenator (inkl. CO2-removal), extrakorporal, veno-arteriell oder veno-venoarteriell, perkutan
- 37.6A.81 ↔ Implantation einer intraaortale Ballonpumpe [IABP], offen chirurgisch
- 37.6A.82 ↔ Implantation einer intraaortalen Ballonpumpe [IABP], perkutan
- 37.6B.11 ↔ Entfernen eines herzkreislaufunterstützenden Systems, mit Pumpe, ohne Gasaustauschfunktion, extrakorporal, linksventrikulär, offen chirurgisch thorakal (Thorakotomie, Minithorakotomie, Sternotomie)
- 37.6B.12 ↔ Entfernen eines herzkreislaufunterstützenden Systems, mit Pumpe, ohne Gasaustauschfunktion, extrakorporal, rechtsventrikulär, offen chirurgisch thorakal (Thorakotomie, Minithorakotomie, Sternotomie)
- 37.6B.21 ↔ Entfernen eines herzkreislaufunterstützenden Systems, mit Pumpe, ohne Gasaustauschfunktion, extrakorporal, biventrikulär, offen chirurgisch thorakal (Thorakotomie, Minithorakotomie, Sternotomie)
- 37.6B.31 ↔ Entfernen eines herzkreislaufunterstützenden Systems, mit Pumpe, ohne Gasaustauschfunktion, intrakorporal, linksventrikulär, offen chirurgisch thorakal (Thorakotomie, Minithorakotomie, Sternotomie)
- 37.6B.32 ↔ Entfernen eines herzkreislaufunterstützenden Systems, mit Pumpe, ohne Gasaustauschfunktion, intrakorporal, rechtsventrikulär, offen chirurgisch thorakal (Thorakotomie, Minithorakotomie, Sternotomie)
- 37.6B.33 ↔ Entfernen eines herzkreislaufunterstützenden Systems, mit Pumpe, ohne Gasaustauschfunktion, intrakorporal, biventrikulär, offen chirurgisch thorakal (Thorakotomie, Minithorakotomie, Sternotomie)
- 37.6B.43 ↔ Entfernen eines herzkreislaufunterstützenden Systems, mit Pumpe, ohne Gasaustauschfunktion, intravasal (inkl. intrakardial), linksventrikulär, offen chirurgisch thorakal (Thorakotomie, Minithorakotomie, Sternotomie)
- 37.6B.44 ↔ Entfernen eines herzkreislaufunterstützenden Systems, mit Pumpe, ohne Gasaustauschfunktion, intravasal (inkl. intrakardial), rechtsventrikulär, offen chirurgisch thorakal (Thorakotomie, Minithorakotomie, Sternotomie)
- 37.6B.71 ↔ Entfernen eines herzkreislauf- und lungenunterstützenden Systems, mit Pumpe, mit Oxygenator (inkl. CO2-removal), extrakorporal, veno-arteriell oder veno-venoarteriell, offen chirurgisch thorakal (Thorakotomie, Minithorakotomie, Sternotomie)
- 37.6B.81 ↔ Entfernen einer intraaortale Ballonpumpe [IABP], offen chirurgisch
- 37.6C.11 ↔ Revision ohne Ersatz eines herzkreislaufunterstützenden Systems, mit Pumpe, ohne Gasaustauschfunktion, extrakorporal, linksventrikulär, offen chirurgisch thorakal (Thorakotomie, Minithorakotomie, Sternotomie)
- 37.6C.12 ↔ Revision ohne Ersatz eines herzkreislaufunterstützenden Systems, mit Pumpe, ohne Gasaustauschfunktion, extrakorporal, rechtsventrikulär, offen chirurgisch thorakal (Thorakotomie, Minithorakotomie, Sternotomie)
- 37.6C.21 ↔ Revision ohne Ersatz eines herzkreislaufunterstützenden Systems, mit Pumpe, ohne Gasaustauschfunktion, extrakorporal, biventrikulär, offen chirurgisch thorakal (Thorakotomie, Minithorakotomie, Sternotomie)

- 37.6C.31 ↔ Revision ohne Ersatz eines herzkreislaufunterstützenden Systems, mit Pumpe, ohne Gasaustauschfunktion, intrakorporal, linksventrikulär, offen chirurgisch thorakal (Thorakotomie, Minithorakotomie, Sternotomie)
- 37.6C.32 ↔ Revision ohne Ersatz eines herzkreislaufunterstützenden Systems, mit Pumpe, ohne Gasaustauschfunktion, intrakorporal, rechtsventrikulär, offen chirurgisch thorakal (Thorakotomie, Minithorakotomie, Sternotomie)
- 37.6C.33 ↔ Revision ohne Ersatz eines herzkreislaufunterstützenden Systems, mit Pumpe, ohne Gasaustauschfunktion, intrakorporal, biventrikulär, offen chirurgisch thorakal (Thorakotomie, Minithorakotomie, Sternotomie)
- 37.6C.71 ↔ Revision ohne Ersatz eines herzkreislauf- und lungenunterstützenden Systems, mit Pumpe, mit Oxygenator (inkl. CO₂-removal), extrakorporal, veno-arteriell oder veno-venoarteriell, offen chirurgisch thorakal (Thorakotomie, Minithorakotomie, Sternotomie)

Prozedur F31-8

- 39.61.00 ↔ Extrakorporelle Zirkulation [ECC], n.n.bez.
- 39.61.10 ↔ Konventionelle extrakorporelle Zirkulation [ECC] unter Normothermie (mehr als 35 °C)
- 39.61.11 ↔ Konventionelle extrakorporelle Zirkulation [ECC] unter milder Hypothermie (32 - 35 °C)
- 39.61.12 ↔ Konventionelle extrakorporelle Zirkulation [ECC] unter moderater Hypothermie (26 bis unter 32 °C)
- 39.61.13 ↔ Konventionelle extrakorporelle Zirkulation [ECC] unter tiefer Hypothermie (20 bis unter 26 °C)
- 39.61.14 ↔ Konventionelle extrakorporelle Zirkulation [ECC] unter profunder Hypothermie (unter 20 °C)
- 39.61.15 ↔ Konventionelle extrakorporelle Zirkulation [ECC] unter Hypothermie, unbekannte Temperatur
- 39.61.21 ↔ Minimalisierte extrakorporelle Zirkulation [ECC] unter Normothermie (mehr als 35 °C)
- 39.61.22 ↔ Minimalisierte extrakorporelle Zirkulation [ECC] unter milder Hypothermie (32 - 35 °C)
- 39.61.23 ↔ Minimalisierte extrakorporelle Zirkulation [ECC] unter moderater Hypothermie (26 bis unter 32 °C)
- 39.61.24 ↔ Minimalisierte extrakorporelle Zirkulation [ECC] unter tiefer Hypothermie (20 bis unter 26 °C)
- 39.61.25 ↔ Minimalisierte extrakorporelle Zirkulation [ECC] unter profunder Hypothermie (unter 20 °C)
- 39.61.26 ↔ Minimalisierte extrakorporelle Zirkulation [ECC] unter Hypothermie, unbekannte Temperatur
- 39.61.99 ↔ Extrakorporelle Zirkulation [ECC], sonstige
- 39.66 ↔ Perkutaner kardiopulmonaler Bypass

Prozedur F31-9

- 38.44.10 ↔ Resektion der Aorta abdominalis, suprarenal mit Ersatz
- 38.44.11 ↔ Resektion der Aorta abdominalis, infrarenal mit Ersatz
- 38.44.12 ↔ Resektion der Aorta abdominalis, juxtarenal mit Ersatz
- 38.44.99 ↔ Resektion der Aorta abdominalis mit Ersatz, sonstige

ADRG F36

Krankheiten und Störungen des Kreislaufsystems mit intensivmedizinische Komplexbehandlung > 196/360 Aufwandspunkten oder komplexe Gefäßeingriffe mit Herz-Lungen-Maschine oder hochkomplexem Eingriff oder intensivmedizinische Komplexbehandlung NG/Ki > 130 Aufwandspunkte und OR-Prozedur

Mindestens eine Prozedur in Tabelle F36-1 oder Prozedur in Tabelle F36-2 und Prozedur in Tabelle F36-3 oder Prozedur in Tabelle F36-4 oder Prozedur in Tabelle F36-5 und Prozedur in Tabelle F36-6 oder Prozedur in Tabelle F36-7 und OR-Prozedur

DRG F36A

Krankheiten und Störungen des Kreislaufsystems mit intensivmedizinische Komplexbehandlung > 1176/1380 Aufwandspunkten, oder intensivmedizinische Komplexbehandlung > 784/828 Aufwandspunkte mit mehrzeitig bestimmte OR-Prozeduren

Mindestens eine Prozedur in Tabelle F36-8 oder mindestens eine Prozedur in Tabelle F36-9 und Mehrzeitige_bestimmte OR- Prozeduren

DRG F36B**Krankheiten und Störungen des Kreislaufsystems mit intensivmedizinischer Komplexbehandlung > 588/1104 Aufwandspunkte oder Herzpumpe oder schwerste CC**

(Intensivmedizinische Komplexbehandlung > 392 / 552 Aufwandspunkte und (Komplexe OR-Prozeduren oder Prozedur in Tabelle F36-10) oder mindestens eine Prozedur in Tabelle F36-11 oder Prozedur in Tabelle F36-5 oder Prozedur in Tabelle F36-2 und Prozedur in Tabelle F36-3 oder Prozedur in Tabelle F36-4) und (PCCL > 5 oder mindestens eine Prozedur in Tabelle F36-11 oder Prozedur in Tabelle F36-4)

DRG F36C**Krankheiten und Störungen des Kreislaufsystems mit intensivmedizinischer Komplexbehandlung > 392/552 Aufwandspunkte mit komplexer OR-Prozedur oder Herzpumpe oder ECMO oder komplexer Eingriff**

Intensivmedizinische Komplexbehandlung > 392 / 552 Aufwandspunkte und (Komplexe OR-Prozeduren oder Prozedur in Tabelle F36-10) oder mindestens eine Prozedur in Tabelle F36-11 oder Prozedur in Tabelle F36-5 oder Prozedur in Tabelle F36-2 und Prozedur in Tabelle F36-3 oder Prozedur in Tabelle F36-4

DRG F36D**Krankheiten und Störungen des Kreislaufsystems mit intensivmedizinischer Komplexbehandlung > 392/552 Aufwandspunkten oder intensivmedizinischer Komplexbehandlung > 196/360 Aufwandspunkte mit komplexer OR-Prozedur, oder Herzpumpe oder ECMO**

Intensivmedizinische Komplexbehandlung > 392 / 552 Aufwandspunkte oder mindestens eine Prozedur in Tabelle F36-1 und Komplexe OR-Prozeduren oder Prozedur in Tabelle F36-10

DRG F36E**Krankheiten und Störungen des Kreislaufsystems mit intensivmedizinischer Komplexbehandlung > 196/360 Aufwandspunkten oder intensivmedizinische Komplexbehandlung NG/Ki > 130 Aufwandspunkte mit OR-Prozedur****Prozedur F36-1**

99.B7.14 †↔ Intensivmedizinische Komplexbehandlung, 361 bis 552 Aufwandspunkte	99.B7.1M †↔ Intensivmedizinische Komplexbehandlung, 13801 bis 16560 Aufwandspunkte
99.B7.15 †↔ Intensivmedizinische Komplexbehandlung, 553 bis 828 Aufwandspunkte	99.B7.1N †↔ Intensivmedizinische Komplexbehandlung, 16561 bis 19320 Aufwandspunkte
99.B7.16 †↔ Intensivmedizinische Komplexbehandlung, 829 bis 1104 Aufwandspunkte	99.B7.1O †↔ Intensivmedizinische Komplexbehandlung, 19321 und mehr Aufwandspunkte
99.B7.17 †↔ Intensivmedizinische Komplexbehandlung, 1105 bis 1380 Aufwandspunkte	99.B7.44 †↔ Intensivmedizinische Komplexbehandlung im Kindesalter (Basisprozedur), 197 bis 392 Aufwandspunkte
99.B7.18 †↔ Intensivmedizinische Komplexbehandlung, 1381 bis 1656 Aufwandspunkte	99.B7.45 †↔ Intensivmedizinische Komplexbehandlung im Kindesalter (Basisprozedur), 393 bis 588 Aufwandspunkte
99.B7.1A †↔ Intensivmedizinische Komplexbehandlung, 1657 bis 1932 Aufwandspunkte	99.B7.46 †↔ Intensivmedizinische Komplexbehandlung im Kindesalter (Basisprozedur), 589 bis 784 Aufwandspunkte
99.B7.1B †↔ Intensivmedizinische Komplexbehandlung, 1933 bis 2208 Aufwandspunkte	99.B7.47 †↔ Intensivmedizinische Komplexbehandlung im Kindesalter (Basisprozedur), 785 bis 980 Aufwandspunkte
99.B7.1C †↔ Intensivmedizinische Komplexbehandlung, 2209 bis 2484 Aufwandspunkte	99.B7.48 †↔ Intensivmedizinische Komplexbehandlung im Kindesalter (Basisprozedur), 981 bis 1176 Aufwandspunkte
99.B7.1D †↔ Intensivmedizinische Komplexbehandlung, 2485 bis 2760 Aufwandspunkte	99.B7.4A †↔ Intensivmedizinische Komplexbehandlung im Kindesalter (Basisprozedur), 1177 bis 1470 Aufwandspunkte
99.B7.1E †↔ Intensivmedizinische Komplexbehandlung, 2761 bis 3220 Aufwandspunkte	99.B7.4B †↔ Intensivmedizinische Komplexbehandlung im Kindesalter (Basisprozedur), 1471 bis 1764 Aufwandspunkte
99.B7.1F †↔ Intensivmedizinische Komplexbehandlung, 3221 bis 3680 Aufwandspunkte	99.B7.4C †↔ Intensivmedizinische Komplexbehandlung im Kindesalter (Basisprozedur), 1765 bis 2058 Aufwandspunkte
99.B7.1G †↔ Intensivmedizinische Komplexbehandlung, 3681 bis 4600 Aufwandspunkte	99.B7.4D †↔ Intensivmedizinische Komplexbehandlung im Kindesalter (Basisprozedur), 2059 bis 2352 Aufwandspunkte
99.B7.1H †↔ Intensivmedizinische Komplexbehandlung, 4601 bis 5520 Aufwandspunkte	
99.B7.1I †↔ Intensivmedizinische Komplexbehandlung, 5521 bis 7360 Aufwandspunkte	
99.B7.1J †↔ Intensivmedizinische Komplexbehandlung, 7361 bis 9200 Aufwandspunkte	
99.B7.1K †↔ Intensivmedizinische Komplexbehandlung, 9201 bis 11040 Aufwandspunkte	
99.B7.1L †↔ Intensivmedizinische Komplexbehandlung, 11041 bis 13800 Aufwandspunkte	

- 99.B7.4E †↔ Intensivmedizinische Komplexbehandlung im Kindesalter (Basisprozedur), 2353 bis 2646 Aufwandspunkte
- 99.B7.4F †↔ Intensivmedizinische Komplexbehandlung im Kindesalter (Basisprozedur), 2647 bis 2940 Aufwandspunkte
- 99.B7.4G †↔ Intensivmedizinische Komplexbehandlung im Kindesalter (Basisprozedur), 2941 bis 3430 Aufwandspunkte
- 99.B7.4H †↔ Intensivmedizinische Komplexbehandlung im Kindesalter (Basisprozedur), 3431 bis 3920 Aufwandspunkte
- 99.B7.4I †↔ Intensivmedizinische Komplexbehandlung im Kindesalter (Basisprozedur), 3921 bis 4410 Aufwandspunkte
- 99.B7.4J †↔ Intensivmedizinische Komplexbehandlung im Kindesalter (Basisprozedur), 4411 bis 4900 Aufwandspunkte
- 99.B7.4K †↔ Intensivmedizinische Komplexbehandlung im Kindesalter (Basisprozedur), 4901 bis 5880 Aufwandspunkte
- 99.B7.4L †↔ Intensivmedizinische Komplexbehandlung im Kindesalter (Basisprozedur), 5881 bis 6860 Aufwandspunkte
- 99.B7.4M †↔ Intensivmedizinische Komplexbehandlung im Kindesalter (Basisprozedur), 6861 bis 7840 Aufwandspunkte
- 99.B7.4N †↔ Intensivmedizinische Komplexbehandlung im Kindesalter (Basisprozedur), 7841 bis 9800 Aufwandspunkte
- 99.B7.4O †↔ Intensivmedizinische Komplexbehandlung im Kindesalter (Basisprozedur), 9801 bis 11760 Aufwandspunkte
- 99.B7.4P †↔ Intensivmedizinische Komplexbehandlung im Kindesalter (Basisprozedur), 11761 bis 13720 Aufwandspunkte
- 99.B7.4Q †↔ Intensivmedizinische Komplexbehandlung im Kindesalter (Basisprozedur), 13721 bis 16660 Aufwandspunkte
- 99.B7.4R †↔ Intensivmedizinische Komplexbehandlung im Kindesalter (Basisprozedur), 16661 bis 19600 Aufwandspunkte
- 99.B7.4S †↔ Intensivmedizinische Komplexbehandlung im Kindesalter (Basisprozedur), 19601 und mehr Aufwandspunkte
- 99.B7.54 †↔ Intensivmedizinische Komplexbehandlung im Neugeborenenalter (Basisprozedur), 197 bis 392 Aufwandspunkte
- 99.B7.55 †↔ Intensivmedizinische Komplexbehandlung im Neugeborenenalter (Basisprozedur), 393 bis 588 Aufwandspunkte
- 99.B7.56 †↔ Intensivmedizinische Komplexbehandlung im Neugeborenenalter (Basisprozedur), 589 bis 784 Aufwandspunkte
- 99.B7.57 †↔ Intensivmedizinische Komplexbehandlung im Neugeborenenalter (Basisprozedur), 785 bis 980 Aufwandspunkte
- 99.B7.58 †↔ Intensivmedizinische Komplexbehandlung im Neugeborenenalter (Basisprozedur), 981 bis 1176 Aufwandspunkte
- 99.B7.5A †↔ Intensivmedizinische Komplexbehandlung im Neugeborenenalter (Basisprozedur), 1177 bis 1470 Aufwandspunkte
- 99.B7.5B †↔ Intensivmedizinische Komplexbehandlung im Neugeborenenalter (Basisprozedur), 1471 bis 1764 Aufwandspunkte
- 99.B7.5C †↔ Intensivmedizinische Komplexbehandlung im Neugeborenenalter (Basisprozedur), 1765 bis 2058 Aufwandspunkte
- 99.B7.5D †↔ Intensivmedizinische Komplexbehandlung im Neugeborenenalter (Basisprozedur), 2059 bis 2352 Aufwandspunkte
- 99.B7.5E †↔ Intensivmedizinische Komplexbehandlung im Neugeborenenalter (Basisprozedur), 2353 bis 2646 Aufwandspunkte
- 99.B7.5F †↔ Intensivmedizinische Komplexbehandlung im Neugeborenenalter (Basisprozedur), 2647 bis 2940 Aufwandspunkte
- 99.B7.5G †↔ Intensivmedizinische Komplexbehandlung im Neugeborenenalter (Basisprozedur), 2941 bis 3430 Aufwandspunkte
- 99.B7.5H †↔ Intensivmedizinische Komplexbehandlung im Neugeborenenalter (Basisprozedur), 3431 bis 3920 Aufwandspunkte
- 99.B7.5I †↔ Intensivmedizinische Komplexbehandlung im Neugeborenenalter (Basisprozedur), 3921 bis 4410 Aufwandspunkte
- 99.B7.5J †↔ Intensivmedizinische Komplexbehandlung im Neugeborenenalter (Basisprozedur), 4411 bis 4900 Aufwandspunkte
- 99.B7.5K †↔ Intensivmedizinische Komplexbehandlung im Neugeborenenalter (Basisprozedur), 4901 bis 5880 Aufwandspunkte
- 99.B7.5L †↔ Intensivmedizinische Komplexbehandlung im Neugeborenenalter (Basisprozedur), 5881 bis 6860 Aufwandspunkte
- 99.B7.5M †↔ Intensivmedizinische Komplexbehandlung im Neugeborenenalter (Basisprozedur), 6861 bis 7840 Aufwandspunkte
- 99.B7.5N †↔ Intensivmedizinische Komplexbehandlung im Neugeborenenalter (Basisprozedur), 7841 bis 9800 Aufwandspunkte
- 99.B7.5O †↔ Intensivmedizinische Komplexbehandlung im Neugeborenenalter (Basisprozedur), 9801 bis 11760 Aufwandspunkte
- 99.B7.5P †↔ Intensivmedizinische Komplexbehandlung im Neugeborenenalter (Basisprozedur), 11761 bis 13720 Aufwandspunkte
- 99.B7.5Q †↔ Intensivmedizinische Komplexbehandlung im Neugeborenenalter (Basisprozedur), 13721 bis 16660 Aufwandspunkte
- 99.B7.5R †↔ Intensivmedizinische Komplexbehandlung im Neugeborenenalter (Basisprozedur), 16661 bis 19600 Aufwandspunkte
- 99.B7.5S †↔ Intensivmedizinische Komplexbehandlung im Neugeborenenalter (Basisprozedur), 19601 und mehr Aufwandspunkte

Prozedur F36-10

- 37.6A.42 ↔ Implantation eines herzkreislaufunterstützenden Systems, mit Pumpe, ohne Gasaustauschfunktion, intravasal (inkl. Intrakardial), rechtsventrikulär, perkutan
- 37.6A.44 ↔ Implantation eines herzkreislaufunterstützenden Systems, mit Pumpe, ohne Gasaustauschfunktion, intravasal (inkl. intrakardial), linksventrikulär, perkutan, mit einer potentiellen Pumpleistung bis maximal 2.5 l/min
- 37.6A.45 ↔ Implantation eines herzkreislaufunterstützenden Systems, mit Pumpe, ohne Gasaustauschfunktion, intravasal (inkl. intrakardial), linksventrikulär, perkutan, mit einer potentiellen Pumpleistung von mehr als 2.5 l/min bis weniger als 5.0 l/min
- 37.6A.46 ↔ Implantation eines herzkreislaufunterstützenden Systems, mit Pumpe, ohne Gasaustauschfunktion, intravasal (inkl. intrakardial), linksventrikulär, perkutan, mit einer potentiellen Pumpleistung von mindestens 5.0 l/min bis weniger als 5.5 l/min
- 37.6A.47 ↔ Implantation eines herzkreislaufunterstützenden Systems, mit Pumpe, ohne Gasaustauschfunktion, intravasal (inkl. intrakardial), linksventrikulär, perkutan, mit einer potentiellen Pumpleistung von 5.5 l/min und mehr
- 37.6A.4F ↔ Implantation eines herzkreislaufunterstützenden Systems, mit Pumpe, ohne Gasaustauschfunktion, intravasal (inkl. Intrakardial), rechtsventrikulär, offen chirurgisch extra-thorakal (z. B. Gefäßfreilegung)
- 37.6A.4H ↔ Implantation eines herzkreislaufunterstützenden Systems, mit Pumpe, ohne Gasaustauschfunktion, intravasal (inkl. intrakardial), linksventrikulär, offen chirurgisch extra-thorakal (z. B. Gefäßfreilegung), mit einer potentiellen Pumpleistung bis maximal 2.5 l/min
- 37.6A.4I ↔ Implantation eines herzkreislaufunterstützenden Systems, mit Pumpe, ohne Gasaustauschfunktion, intravasal (inkl. intrakardial), linksventrikulär, offen chirurgisch extra-thorakal (z. B. Gefäßfreilegung), mit einer potentiellen Pumpleistung von mehr als 2.5 l/min bis weniger als 5.0 l/min
- 37.6A.4J ↔ Implantation eines herzkreislaufunterstützenden Systems, mit Pumpe, ohne Gasaustauschfunktion, intravasal (inkl. intrakardial), linksventrikulär, offen chirurgisch extra-thorakal (z. B. Gefäßfreilegung), mit einer potentiellen Pumpleistung von mindestens 5.0 l/min bis weniger als 5.5 l/min
- 37.6A.4K ↔ Implantation eines herzkreislaufunterstützenden Systems, mit Pumpe, ohne Gasaustauschfunktion, intravasal (inkl. intrakardial), linksventrikulär, offen chirurgisch extra-thorakal (z. B. Gefäßfreilegung), mit einer potentiellen Pumpleistung von 5.5 l/min und mehr
- 37.6A.51 ↔ Implantation eines herzkreislauf- und lungenunterstützenden Systems, mit Pumpe, mit CO2-removal, extrakorporal, veno-venös, perkutan
- 37.6A.62 ↔ Implantation eines herzkreislauf- und lungenunterstützenden Systems, mit Pumpe, mit Oxygenator (inkl. CO2-removal), extrakorporal, veno-venös, perkutan
- 37.6A.72 ↔ Implantation eines herzkreislauf- und lungenunterstützenden Systems, mit Pumpe, mit Oxygenator (inkl. CO2-removal), extrakorporal, veno-arteriell oder veno-venoarteriell, offen chirurgisch extra-thorakal (z. B. Gefäßfreilegung)
- 37.6A.73 ↔ Implantation eines herzkreislauf- und lungenunterstützenden Systems, mit Pumpe, mit Oxygenator (inkl. CO2-removal), extrakorporal, veno-arteriell oder veno-venoarteriell, perkutan

Prozedur F36-11

- 99.B7.17 †↔ Intensivmedizinische Komplexbehandlung, 1105 bis 1380 Aufwandspunkte
- 99.B7.18 †↔ Intensivmedizinische Komplexbehandlung, 1381 bis 1656 Aufwandspunkte
- 99.B7.1A †↔ Intensivmedizinische Komplexbehandlung, 1657 bis 1932 Aufwandspunkte
- 99.B7.1B †↔ Intensivmedizinische Komplexbehandlung, 1933 bis 2208 Aufwandspunkte
- 99.B7.1C †↔ Intensivmedizinische Komplexbehandlung, 2209 bis 2484 Aufwandspunkte
- 99.B7.1D †↔ Intensivmedizinische Komplexbehandlung, 2485 bis 2760 Aufwandspunkte
- 99.B7.1E †↔ Intensivmedizinische Komplexbehandlung, 2761 bis 3220 Aufwandspunkte
- 99.B7.1F †↔ Intensivmedizinische Komplexbehandlung, 3221 bis 3680 Aufwandspunkte
- 99.B7.1G †↔ Intensivmedizinische Komplexbehandlung, 3681 bis 4600 Aufwandspunkte
- 99.B7.1H †↔ Intensivmedizinische Komplexbehandlung, 4601 bis 5520 Aufwandspunkte
- 99.B7.1I †↔ Intensivmedizinische Komplexbehandlung, 5521 bis 7360 Aufwandspunkte
- 99.B7.1J †↔ Intensivmedizinische Komplexbehandlung, 7361 bis 9200 Aufwandspunkte
- 99.B7.1K †↔ Intensivmedizinische Komplexbehandlung, 9201 bis 11040 Aufwandspunkte
- 99.B7.1L †↔ Intensivmedizinische Komplexbehandlung, 11041 bis 13800 Aufwandspunkte
- 99.B7.1M †↔ Intensivmedizinische Komplexbehandlung, 13801 bis 16560 Aufwandspunkte
- 99.B7.1N †↔ Intensivmedizinische Komplexbehandlung, 16561 bis 19320 Aufwandspunkte
- 99.B7.1O †↔ Intensivmedizinische Komplexbehandlung, 19321 und mehr Aufwandspunkte
- 99.B7.46 †↔ Intensivmedizinische Komplexbehandlung im Kindesalter (Basisprozedur), 589 bis 784 Aufwandspunkte
- 99.B7.47 †↔ Intensivmedizinische Komplexbehandlung im Kindesalter (Basisprozedur), 785 bis 980 Aufwandspunkte
- 99.B7.48 †↔ Intensivmedizinische Komplexbehandlung im Kindesalter (Basisprozedur), 981 bis 1176 Aufwandspunkte
- 99.B7.4A †↔ Intensivmedizinische Komplexbehandlung im Kindesalter (Basisprozedur), 1177 bis 1470 Aufwandspunkte
- 99.B7.4B †↔ Intensivmedizinische Komplexbehandlung im Kindesalter (Basisprozedur), 1471 bis 1764 Aufwandspunkte
- 99.B7.4C †↔ Intensivmedizinische Komplexbehandlung im Kindesalter (Basisprozedur), 1765 bis 2058 Aufwandspunkte
- 99.B7.4D †↔ Intensivmedizinische Komplexbehandlung im Kindesalter (Basisprozedur), 2059 bis 2352 Aufwandspunkte
- 99.B7.4E †↔ Intensivmedizinische Komplexbehandlung im Kindesalter (Basisprozedur), 2353 bis 2646 Aufwandspunkte
- 99.B7.4F †↔ Intensivmedizinische Komplexbehandlung im Kindesalter (Basisprozedur), 2647 bis 2940 Aufwandspunkte

- 99.B7.4G †↔ Intensivmedizinische Komplexbehandlung im Kindesalter (Basisprozedur), 2941 bis 3430 Aufwandspunkte
- 99.B7.4H †↔ Intensivmedizinische Komplexbehandlung im Kindesalter (Basisprozedur), 3431 bis 3920 Aufwandspunkte
- 99.B7.4I †↔ Intensivmedizinische Komplexbehandlung im Kindesalter (Basisprozedur), 3921 bis 4410 Aufwandspunkte
- 99.B7.4J †↔ Intensivmedizinische Komplexbehandlung im Kindesalter (Basisprozedur), 4411 bis 4900 Aufwandspunkte
- 99.B7.4K †↔ Intensivmedizinische Komplexbehandlung im Kindesalter (Basisprozedur), 4901 bis 5880 Aufwandspunkte
- 99.B7.4L †↔ Intensivmedizinische Komplexbehandlung im Kindesalter (Basisprozedur), 5881 bis 6860 Aufwandspunkte
- 99.B7.4M †↔ Intensivmedizinische Komplexbehandlung im Kindesalter (Basisprozedur), 6861 bis 7840 Aufwandspunkte
- 99.B7.4N †↔ Intensivmedizinische Komplexbehandlung im Kindesalter (Basisprozedur), 7841 bis 9800 Aufwandspunkte
- 99.B7.4O †↔ Intensivmedizinische Komplexbehandlung im Kindesalter (Basisprozedur), 9801 bis 11760 Aufwandspunkte
- 99.B7.4P †↔ Intensivmedizinische Komplexbehandlung im Kindesalter (Basisprozedur), 11761 bis 13720 Aufwandspunkte
- 99.B7.4Q †↔ Intensivmedizinische Komplexbehandlung im Kindesalter (Basisprozedur), 13721 bis 16660 Aufwandspunkte
- 99.B7.4R †↔ Intensivmedizinische Komplexbehandlung im Kindesalter (Basisprozedur), 16661 bis 19600 Aufwandspunkte
- 99.B7.4S †↔ Intensivmedizinische Komplexbehandlung im Kindesalter (Basisprozedur), 19601 und mehr Aufwandspunkte
- 99.B7.56 †↔ Intensivmedizinische Komplexbehandlung im Neugeborenenalter (Basisprozedur), 589 bis 784 Aufwandspunkte
- 99.B7.57 †↔ Intensivmedizinische Komplexbehandlung im Neugeborenenalter (Basisprozedur), 785 bis 980 Aufwandspunkte
- 99.B7.58 †↔ Intensivmedizinische Komplexbehandlung im Neugeborenenalter (Basisprozedur), 981 bis 1176 Aufwandspunkte
- 99.B7.5A †↔ Intensivmedizinische Komplexbehandlung im Neugeborenenalter (Basisprozedur), 1177 bis 1470 Aufwandspunkte
- 99.B7.5B †↔ Intensivmedizinische Komplexbehandlung im Neugeborenenalter (Basisprozedur), 1471 bis 1764 Aufwandspunkte
- 99.B7.5C †↔ Intensivmedizinische Komplexbehandlung im Neugeborenenalter (Basisprozedur), 1765 bis 2058 Aufwandspunkte
- 99.B7.5D †↔ Intensivmedizinische Komplexbehandlung im Neugeborenenalter (Basisprozedur), 2059 bis 2352 Aufwandspunkte
- 99.B7.5E †↔ Intensivmedizinische Komplexbehandlung im Neugeborenenalter (Basisprozedur), 2353 bis 2646 Aufwandspunkte
- 99.B7.5F †↔ Intensivmedizinische Komplexbehandlung im Neugeborenenalter (Basisprozedur), 2647 bis 2940 Aufwandspunkte
- 99.B7.5G †↔ Intensivmedizinische Komplexbehandlung im Neugeborenenalter (Basisprozedur), 2941 bis 3430 Aufwandspunkte
- 99.B7.5H †↔ Intensivmedizinische Komplexbehandlung im Neugeborenenalter (Basisprozedur), 3431 bis 3920 Aufwandspunkte
- 99.B7.5I †↔ Intensivmedizinische Komplexbehandlung im Neugeborenenalter (Basisprozedur), 3921 bis 4410 Aufwandspunkte
- 99.B7.5J †↔ Intensivmedizinische Komplexbehandlung im Neugeborenenalter (Basisprozedur), 4411 bis 4900 Aufwandspunkte
- 99.B7.5K †↔ Intensivmedizinische Komplexbehandlung im Neugeborenenalter (Basisprozedur), 4901 bis 5880 Aufwandspunkte
- 99.B7.5L †↔ Intensivmedizinische Komplexbehandlung im Neugeborenenalter (Basisprozedur), 5881 bis 6860 Aufwandspunkte
- 99.B7.5M †↔ Intensivmedizinische Komplexbehandlung im Neugeborenenalter (Basisprozedur), 6861 bis 7840 Aufwandspunkte
- 99.B7.5N †↔ Intensivmedizinische Komplexbehandlung im Neugeborenenalter (Basisprozedur), 7841 bis 9800 Aufwandspunkte
- 99.B7.5O †↔ Intensivmedizinische Komplexbehandlung im Neugeborenenalter (Basisprozedur), 9801 bis 11760 Aufwandspunkte
- 99.B7.5P †↔ Intensivmedizinische Komplexbehandlung im Neugeborenenalter (Basisprozedur), 11761 bis 13720 Aufwandspunkte
- 99.B7.5Q †↔ Intensivmedizinische Komplexbehandlung im Neugeborenenalter (Basisprozedur), 13721 bis 16660 Aufwandspunkte
- 99.B7.5R †↔ Intensivmedizinische Komplexbehandlung im Neugeborenenalter (Basisprozedur), 16661 bis 19600 Aufwandspunkte
- 99.B7.5S †↔ Intensivmedizinische Komplexbehandlung im Neugeborenenalter (Basisprozedur), 19601 und mehr Aufwandspunkte

Prozedur F36-2

- 38.45.13 ↔ Resektion der Aorta thoracoabdominalis mit Ersatz
- 38.45.14 ↔ Resektion der thorakalen Aorta und Ersatz mit Hybridprothese

Prozedur F36-3

- | | |
|--------------------------------------------------------------------------------------------------------------|--------------------------------------------------------------------------------------------------------------|
| 39.61.00 ↔ Extrakorporelle Zirkulation [ECC], n.n.bez. | 39.61.22 ↔ Minimalisierte extrakorporelle Zirkulation [ECC] unter milder Hypothermie (32 - 35 °C) |
| 39.61.10 ↔ Konventionelle extrakorporelle Zirkulation [ECC] unter Normothermie (mehr als 35 °C) | 39.61.23 ↔ Minimalisierte extrakorporelle Zirkulation [ECC] unter moderater Hypothermie (26 bis unter 32 °C) |
| 39.61.11 ↔ Konventionelle extrakorporelle Zirkulation [ECC] unter milder Hypothermie (32 - 35 °C) | 39.61.24 ↔ Minimalisierte extrakorporelle Zirkulation [ECC] unter tiefer Hypothermie (20 bis unter 26 °C) |
| 39.61.12 ↔ Konventionelle extrakorporelle Zirkulation [ECC] unter moderater Hypothermie (26 bis unter 32 °C) | 39.61.25 ↔ Minimalisierte extrakorporelle Zirkulation [ECC] unter profunder Hypothermie (unter 20 °C) |
| 39.61.13 ↔ Konventionelle extrakorporelle Zirkulation [ECC] unter tiefer Hypothermie (20 bis unter 26 °C) | 39.61.26 ↔ Minimalisierte extrakorporelle Zirkulation [ECC] unter Hypothermie, unbekannte Temperatur |
| 39.61.14 ↔ Konventionelle extrakorporelle Zirkulation [ECC] unter profunder Hypothermie (unter 20 °C) | 39.61.99 ↔ Extrakorporelle Zirkulation [ECC], sonstige |
| 39.61.15 ↔ Konventionelle extrakorporelle Zirkulation [ECC] unter Hypothermie, unbekannte Temperatur | 39.66 ↔ Perkutaner kardiopulmonaler Bypass |
| 39.61.21 ↔ Minimalisierte extrakorporelle Zirkulation [ECC] unter Normothermie (mehr als 35 °C) | |

Prozedur F36-4

- | | |
|----------------------------------------------------------------------------------------------------------------------------------------------------------------------------------------------------------------------|------------------------------------------------------------------------------------------------------------------------------------------------------------------------------------------------------------------------------------|
| 37.6A.11 ↔ Implantation eines herzkreislaufunterstützenden Systems, mit Pumpe, ohne Gasaustauschfunktion, extrakorporal, linksventrikulär, offen chirurgisch thorakal (Thorakotomie, Minithorakotomie, Sternotomie) | 37.6A.35 ↔ Implantation eines herzkreislaufunterstützenden Systems, mit Pumpe, ohne Gasaustauschfunktion, intrakorporal, linksventrikulär, Hospital Set, offen chirurgisch thorakal (Thorakotomie, Minithorakotomie, Sternotomie) |
| 37.6A.12 ↔ Implantation eines herzkreislaufunterstützenden Systems, mit Pumpe, ohne Gasaustauschfunktion, extrakorporal, rechtsventrikulär, offen chirurgisch thorakal (Thorakotomie, Minithorakotomie, Sternotomie) | 37.6A.37 ↔ Implantation eines herzkreislaufunterstützenden Systems, mit Pumpe, ohne Gasaustauschfunktion, intrakorporal, rechtsventrikulär, Hospital Set, offen chirurgisch thorakal (Thorakotomie, Minithorakotomie, Sternotomie) |
| 37.6A.21 ↔ Implantation eines herzkreislaufunterstützenden Systems, mit Pumpe, ohne Gasaustauschfunktion, extrakorporal, biventrikulär, offen chirurgisch thorakal (Thorakotomie, Minithorakotomie, Sternotomie) | 37.6A.3A ↔ Implantation eines herzkreislaufunterstützenden Systems, mit Pumpe, ohne Gasaustauschfunktion, intrakorporal, biventrikulär, Hospital Set, offen chirurgisch thorakal (Thorakotomie, Minithorakotomie, Sternotomie) |

Prozedur F36-5

- 38.15.30 ↔ Enderteriekтомie der A. pulmonalis

Prozedur F36-6

- | | |
|-----------------------------------------------------------------------------------------------------------|-------------------------------------------------------------------------------------------------------|
| 39.61.13 ↔ Konventionelle extrakorporelle Zirkulation [ECC] unter tiefer Hypothermie (20 bis unter 26 °C) | 39.61.14 ↔ Konventionelle extrakorporelle Zirkulation [ECC] unter profunder Hypothermie (unter 20 °C) |
|-----------------------------------------------------------------------------------------------------------|-------------------------------------------------------------------------------------------------------|

Prozedur F36-7

- | | |
|-----------------------------------------------------------------------------------------------------------------|-----------------------------------------------------------------------------------------------------------------|
| 99.B7.43 ‡↔ Intensivmedizinische Komplexbehandlung im Kindesalter (Basisprozedur), 131 bis 196 Aufwandspunkte | 99.B7.4B ‡↔ Intensivmedizinische Komplexbehandlung im Kindesalter (Basisprozedur), 1471 bis 1764 Aufwandspunkte |
| 99.B7.44 ‡↔ Intensivmedizinische Komplexbehandlung im Kindesalter (Basisprozedur), 197 bis 392 Aufwandspunkte | 99.B7.4C ‡↔ Intensivmedizinische Komplexbehandlung im Kindesalter (Basisprozedur), 1765 bis 2058 Aufwandspunkte |
| 99.B7.45 ‡↔ Intensivmedizinische Komplexbehandlung im Kindesalter (Basisprozedur), 393 bis 588 Aufwandspunkte | 99.B7.4D ‡↔ Intensivmedizinische Komplexbehandlung im Kindesalter (Basisprozedur), 2059 bis 2352 Aufwandspunkte |
| 99.B7.46 ‡↔ Intensivmedizinische Komplexbehandlung im Kindesalter (Basisprozedur), 589 bis 784 Aufwandspunkte | 99.B7.4E ‡↔ Intensivmedizinische Komplexbehandlung im Kindesalter (Basisprozedur), 2353 bis 2646 Aufwandspunkte |
| 99.B7.47 ‡↔ Intensivmedizinische Komplexbehandlung im Kindesalter (Basisprozedur), 785 bis 980 Aufwandspunkte | 99.B7.4F ‡↔ Intensivmedizinische Komplexbehandlung im Kindesalter (Basisprozedur), 2647 bis 2940 Aufwandspunkte |
| 99.B7.48 ‡↔ Intensivmedizinische Komplexbehandlung im Kindesalter (Basisprozedur), 981 bis 1176 Aufwandspunkte | 99.B7.4G ‡↔ Intensivmedizinische Komplexbehandlung im Kindesalter (Basisprozedur), 2941 bis 3430 Aufwandspunkte |
| 99.B7.4A ‡↔ Intensivmedizinische Komplexbehandlung im Kindesalter (Basisprozedur), 1177 bis 1470 Aufwandspunkte | 99.B7.4H ‡↔ Intensivmedizinische Komplexbehandlung im Kindesalter (Basisprozedur), 3431 bis 3920 Aufwandspunkte |

- 99.B7.4I †↔ Intensivmedizinische Komplexbehandlung im Kindesalter (Basisprozedur), 3921 bis 4410 Aufwandspunkte
- 99.B7.4J †↔ Intensivmedizinische Komplexbehandlung im Kindesalter (Basisprozedur), 4411 bis 4900 Aufwandspunkte
- 99.B7.4K †↔ Intensivmedizinische Komplexbehandlung im Kindesalter (Basisprozedur), 4901 bis 5880 Aufwandspunkte
- 99.B7.4L †↔ Intensivmedizinische Komplexbehandlung im Kindesalter (Basisprozedur), 5881 bis 6860 Aufwandspunkte
- 99.B7.4M †↔ Intensivmedizinische Komplexbehandlung im Kindesalter (Basisprozedur), 6861 bis 7840 Aufwandspunkte
- 99.B7.4N †↔ Intensivmedizinische Komplexbehandlung im Kindesalter (Basisprozedur), 7841 bis 9800 Aufwandspunkte
- 99.B7.4O †↔ Intensivmedizinische Komplexbehandlung im Kindesalter (Basisprozedur), 9801 bis 11760 Aufwandspunkte
- 99.B7.4P †↔ Intensivmedizinische Komplexbehandlung im Kindesalter (Basisprozedur), 11761 bis 13720 Aufwandspunkte
- 99.B7.4Q †↔ Intensivmedizinische Komplexbehandlung im Kindesalter (Basisprozedur), 13721 bis 16660 Aufwandspunkte
- 99.B7.4R †↔ Intensivmedizinische Komplexbehandlung im Kindesalter (Basisprozedur), 16661 bis 19600 Aufwandspunkte
- 99.B7.4S †↔ Intensivmedizinische Komplexbehandlung im Kindesalter (Basisprozedur), 19601 und mehr Aufwandspunkte
- 99.B7.53 †↔ Intensivmedizinische Komplexbehandlung im Neugeborenenalter (Basisprozedur), 131 bis 196 Aufwandspunkte
- 99.B7.54 †↔ Intensivmedizinische Komplexbehandlung im Neugeborenenalter (Basisprozedur), 197 bis 392 Aufwandspunkte
- 99.B7.55 †↔ Intensivmedizinische Komplexbehandlung im Neugeborenenalter (Basisprozedur), 393 bis 588 Aufwandspunkte
- 99.B7.56 †↔ Intensivmedizinische Komplexbehandlung im Neugeborenenalter (Basisprozedur), 589 bis 784 Aufwandspunkte
- 99.B7.57 †↔ Intensivmedizinische Komplexbehandlung im Neugeborenenalter (Basisprozedur), 785 bis 980 Aufwandspunkte
- 99.B7.58 †↔ Intensivmedizinische Komplexbehandlung im Neugeborenenalter (Basisprozedur), 981 bis 1176 Aufwandspunkte
- 99.B7.5A †↔ Intensivmedizinische Komplexbehandlung im Neugeborenenalter (Basisprozedur), 1177 bis 1470 Aufwandspunkte
- 99.B7.5B †↔ Intensivmedizinische Komplexbehandlung im Neugeborenenalter (Basisprozedur), 1471 bis 1764 Aufwandspunkte
- 99.B7.5C †↔ Intensivmedizinische Komplexbehandlung im Neugeborenenalter (Basisprozedur), 1765 bis 2058 Aufwandspunkte
- 99.B7.5D †↔ Intensivmedizinische Komplexbehandlung im Neugeborenenalter (Basisprozedur), 2059 bis 2352 Aufwandspunkte
- 99.B7.5E †↔ Intensivmedizinische Komplexbehandlung im Neugeborenenalter (Basisprozedur), 2353 bis 2646 Aufwandspunkte
- 99.B7.5F †↔ Intensivmedizinische Komplexbehandlung im Neugeborenenalter (Basisprozedur), 2647 bis 2940 Aufwandspunkte
- 99.B7.5G †↔ Intensivmedizinische Komplexbehandlung im Neugeborenenalter (Basisprozedur), 2941 bis 3430 Aufwandspunkte
- 99.B7.5H †↔ Intensivmedizinische Komplexbehandlung im Neugeborenenalter (Basisprozedur), 3431 bis 3920 Aufwandspunkte
- 99.B7.5I †↔ Intensivmedizinische Komplexbehandlung im Neugeborenenalter (Basisprozedur), 3921 bis 4410 Aufwandspunkte
- 99.B7.5J †↔ Intensivmedizinische Komplexbehandlung im Neugeborenenalter (Basisprozedur), 4411 bis 4900 Aufwandspunkte
- 99.B7.5K †↔ Intensivmedizinische Komplexbehandlung im Neugeborenenalter (Basisprozedur), 4901 bis 5880 Aufwandspunkte
- 99.B7.5L †↔ Intensivmedizinische Komplexbehandlung im Neugeborenenalter (Basisprozedur), 5881 bis 6860 Aufwandspunkte
- 99.B7.5M †↔ Intensivmedizinische Komplexbehandlung im Neugeborenenalter (Basisprozedur), 6861 bis 7840 Aufwandspunkte
- 99.B7.5N †↔ Intensivmedizinische Komplexbehandlung im Neugeborenenalter (Basisprozedur), 7841 bis 9800 Aufwandspunkte
- 99.B7.5O †↔ Intensivmedizinische Komplexbehandlung im Neugeborenenalter (Basisprozedur), 9801 bis 11760 Aufwandspunkte
- 99.B7.5P †↔ Intensivmedizinische Komplexbehandlung im Neugeborenenalter (Basisprozedur), 11761 bis 13720 Aufwandspunkte
- 99.B7.5Q †↔ Intensivmedizinische Komplexbehandlung im Neugeborenenalter (Basisprozedur), 13721 bis 16660 Aufwandspunkte
- 99.B7.5R †↔ Intensivmedizinische Komplexbehandlung im Neugeborenenalter (Basisprozedur), 16661 bis 19600 Aufwandspunkte
- 99.B7.5S †↔ Intensivmedizinische Komplexbehandlung im Neugeborenenalter (Basisprozedur), 19601 und mehr Aufwandspunkte

Prozedur F36-8

- 99.B7.18 †↔ Intensivmedizinische Komplexbehandlung, 1381 bis 1656 Aufwandspunkte
- 99.B7.1A †↔ Intensivmedizinische Komplexbehandlung, 1657 bis 1932 Aufwandspunkte
- 99.B7.1B †↔ Intensivmedizinische Komplexbehandlung, 1933 bis 2208 Aufwandspunkte
- 99.B7.1C †↔ Intensivmedizinische Komplexbehandlung, 2209 bis 2484 Aufwandspunkte
- 99.B7.1D †↔ Intensivmedizinische Komplexbehandlung, 2485 bis 2760 Aufwandspunkte
- 99.B7.1E †↔ Intensivmedizinische Komplexbehandlung, 2761 bis 3220 Aufwandspunkte
- 99.B7.1F †↔ Intensivmedizinische Komplexbehandlung, 3221 bis 3680 Aufwandspunkte
- 99.B7.1G †↔ Intensivmedizinische Komplexbehandlung, 3681 bis 4600 Aufwandspunkte
- 99.B7.1H †↔ Intensivmedizinische Komplexbehandlung, 4601 bis 5520 Aufwandspunkte
- 99.B7.1I †↔ Intensivmedizinische Komplexbehandlung, 5521 bis 7360 Aufwandspunkte
- 99.B7.1J †↔ Intensivmedizinische Komplexbehandlung, 7361 bis 9200 Aufwandspunkte
- 99.B7.1K †↔ Intensivmedizinische Komplexbehandlung, 9201 bis 11040 Aufwandspunkte

99.B7.1L †↔ Intensivmedizinische Komplexbehandlung, 11041 bis 13800 Aufwandspunkte	99.B7.4S †↔ Intensivmedizinische Komplexbehandlung im Kindesalter (Basisprozedur), 19601 und mehr Aufwandspunkte
99.B7.1M †↔ Intensivmedizinische Komplexbehandlung, 13801 bis 16560 Aufwandspunkte	99.B7.5A †↔ Intensivmedizinische Komplexbehandlung im Neugeborenenalter (Basisprozedur), 1177 bis 1470 Aufwandspunkte
99.B7.1N †↔ Intensivmedizinische Komplexbehandlung, 16561 bis 19320 Aufwandspunkte	99.B7.5B †↔ Intensivmedizinische Komplexbehandlung im Neugeborenenalter (Basisprozedur), 1471 bis 1764 Aufwandspunkte
99.B7.1O †↔ Intensivmedizinische Komplexbehandlung, 19321 und mehr Aufwandspunkte	99.B7.5C †↔ Intensivmedizinische Komplexbehandlung im Neugeborenenalter (Basisprozedur), 1765 bis 2058 Aufwandspunkte
99.B7.4A †↔ Intensivmedizinische Komplexbehandlung im Kindesalter (Basisprozedur), 1177 bis 1470 Aufwandspunkte	99.B7.5D †↔ Intensivmedizinische Komplexbehandlung im Neugeborenenalter (Basisprozedur), 2059 bis 2352 Aufwandspunkte
99.B7.4B †↔ Intensivmedizinische Komplexbehandlung im Kindesalter (Basisprozedur), 1471 bis 1764 Aufwandspunkte	99.B7.5E †↔ Intensivmedizinische Komplexbehandlung im Neugeborenenalter (Basisprozedur), 2353 bis 2646 Aufwandspunkte
99.B7.4C †↔ Intensivmedizinische Komplexbehandlung im Kindesalter (Basisprozedur), 1765 bis 2058 Aufwandspunkte	99.B7.5F †↔ Intensivmedizinische Komplexbehandlung im Neugeborenenalter (Basisprozedur), 2647 bis 2940 Aufwandspunkte
99.B7.4D †↔ Intensivmedizinische Komplexbehandlung im Kindesalter (Basisprozedur), 2059 bis 2352 Aufwandspunkte	99.B7.5G †↔ Intensivmedizinische Komplexbehandlung im Neugeborenenalter (Basisprozedur), 2941 bis 3430 Aufwandspunkte
99.B7.4E †↔ Intensivmedizinische Komplexbehandlung im Kindesalter (Basisprozedur), 2353 bis 2646 Aufwandspunkte	99.B7.5H †↔ Intensivmedizinische Komplexbehandlung im Neugeborenenalter (Basisprozedur), 3431 bis 3920 Aufwandspunkte
99.B7.4F †↔ Intensivmedizinische Komplexbehandlung im Kindesalter (Basisprozedur), 2647 bis 2940 Aufwandspunkte	99.B7.5I †↔ Intensivmedizinische Komplexbehandlung im Neugeborenenalter (Basisprozedur), 3921 bis 4410 Aufwandspunkte
99.B7.4G †↔ Intensivmedizinische Komplexbehandlung im Kindesalter (Basisprozedur), 2941 bis 3430 Aufwandspunkte	99.B7.5J †↔ Intensivmedizinische Komplexbehandlung im Neugeborenenalter (Basisprozedur), 4411 bis 4900 Aufwandspunkte
99.B7.4H †↔ Intensivmedizinische Komplexbehandlung im Kindesalter (Basisprozedur), 3431 bis 3920 Aufwandspunkte	99.B7.5K †↔ Intensivmedizinische Komplexbehandlung im Neugeborenenalter (Basisprozedur), 4901 bis 5880 Aufwandspunkte
99.B7.4I †↔ Intensivmedizinische Komplexbehandlung im Kindesalter (Basisprozedur), 3921 bis 4410 Aufwandspunkte	99.B7.5L †↔ Intensivmedizinische Komplexbehandlung im Neugeborenenalter (Basisprozedur), 5881 bis 6860 Aufwandspunkte
99.B7.4J †↔ Intensivmedizinische Komplexbehandlung im Kindesalter (Basisprozedur), 4411 bis 4900 Aufwandspunkte	99.B7.5M †↔ Intensivmedizinische Komplexbehandlung im Neugeborenenalter (Basisprozedur), 6861 bis 7840 Aufwandspunkte
99.B7.4K †↔ Intensivmedizinische Komplexbehandlung im Kindesalter (Basisprozedur), 4901 bis 5880 Aufwandspunkte	99.B7.5N †↔ Intensivmedizinische Komplexbehandlung im Neugeborenenalter (Basisprozedur), 7841 bis 9800 Aufwandspunkte
99.B7.4L †↔ Intensivmedizinische Komplexbehandlung im Kindesalter (Basisprozedur), 5881 bis 6860 Aufwandspunkte	99.B7.5O †↔ Intensivmedizinische Komplexbehandlung im Neugeborenenalter (Basisprozedur), 9801 bis 11760 Aufwandspunkte
99.B7.4M †↔ Intensivmedizinische Komplexbehandlung im Kindesalter (Basisprozedur), 6861 bis 7840 Aufwandspunkte	99.B7.5P †↔ Intensivmedizinische Komplexbehandlung im Neugeborenenalter (Basisprozedur), 11761 bis 13720 Aufwandspunkte
99.B7.4N †↔ Intensivmedizinische Komplexbehandlung im Kindesalter (Basisprozedur), 7841 bis 9800 Aufwandspunkte	99.B7.5Q †↔ Intensivmedizinische Komplexbehandlung im Neugeborenenalter (Basisprozedur), 13721 bis 16660 Aufwandspunkte
99.B7.4O †↔ Intensivmedizinische Komplexbehandlung im Kindesalter (Basisprozedur), 9801 bis 11760 Aufwandspunkte	99.B7.5R †↔ Intensivmedizinische Komplexbehandlung im Neugeborenenalter (Basisprozedur), 16661 bis 19600 Aufwandspunkte
99.B7.4P †↔ Intensivmedizinische Komplexbehandlung im Kindesalter (Basisprozedur), 11761 bis 13720 Aufwandspunkte	99.B7.5S †↔ Intensivmedizinische Komplexbehandlung im Neugeborenenalter (Basisprozedur), 19601 und mehr Aufwandspunkte
99.B7.4Q †↔ Intensivmedizinische Komplexbehandlung im Kindesalter (Basisprozedur), 13721 bis 16660 Aufwandspunkte	
99.B7.4R †↔ Intensivmedizinische Komplexbehandlung im Kindesalter (Basisprozedur), 16661 bis 19600 Aufwandspunkte	

Prozedur F36-9

99.B7.16 †↔ Intensivmedizinische Komplexbehandlung, 829 bis 1104 Aufwandspunkte	99.B7.4I †↔ Intensivmedizinische Komplexbehandlung im Kindesalter (Basisprozedur), 3921 bis 4410 Aufwandspunkte
99.B7.17 †↔ Intensivmedizinische Komplexbehandlung, 1105 bis 1380 Aufwandspunkte	99.B7.4J †↔ Intensivmedizinische Komplexbehandlung im Kindesalter (Basisprozedur), 4411 bis 4900 Aufwandspunkte
99.B7.18 †↔ Intensivmedizinische Komplexbehandlung, 1381 bis 1656 Aufwandspunkte	99.B7.4K †↔ Intensivmedizinische Komplexbehandlung im Kindesalter (Basisprozedur), 4901 bis 5880 Aufwandspunkte
99.B7.1A †↔ Intensivmedizinische Komplexbehandlung, 1657 bis 1932 Aufwandspunkte	99.B7.4L †↔ Intensivmedizinische Komplexbehandlung im Kindesalter (Basisprozedur), 5881 bis 6860 Aufwandspunkte
99.B7.1B †↔ Intensivmedizinische Komplexbehandlung, 1933 bis 2208 Aufwandspunkte	99.B7.4M †↔ Intensivmedizinische Komplexbehandlung im Kindesalter (Basisprozedur), 6861 bis 7840 Aufwandspunkte
99.B7.1C †↔ Intensivmedizinische Komplexbehandlung, 2209 bis 2484 Aufwandspunkte	99.B7.4N †↔ Intensivmedizinische Komplexbehandlung im Kindesalter (Basisprozedur), 7841 bis 9800 Aufwandspunkte
99.B7.1D †↔ Intensivmedizinische Komplexbehandlung, 2485 bis 2760 Aufwandspunkte	99.B7.4O †↔ Intensivmedizinische Komplexbehandlung im Kindesalter (Basisprozedur), 9801 bis 11760 Aufwandspunkte
99.B7.1E †↔ Intensivmedizinische Komplexbehandlung, 2761 bis 3220 Aufwandspunkte	99.B7.4P †↔ Intensivmedizinische Komplexbehandlung im Kindesalter (Basisprozedur), 11761 bis 13720 Aufwandspunkte
99.B7.1F †↔ Intensivmedizinische Komplexbehandlung, 3221 bis 3680 Aufwandspunkte	99.B7.4Q †↔ Intensivmedizinische Komplexbehandlung im Kindesalter (Basisprozedur), 13721 bis 16660 Aufwandspunkte
99.B7.1G †↔ Intensivmedizinische Komplexbehandlung, 3681 bis 4600 Aufwandspunkte	99.B7.4R †↔ Intensivmedizinische Komplexbehandlung im Kindesalter (Basisprozedur), 16661 bis 19600 Aufwandspunkte
99.B7.1H †↔ Intensivmedizinische Komplexbehandlung, 4601 bis 5520 Aufwandspunkte	99.B7.4S †↔ Intensivmedizinische Komplexbehandlung im Kindesalter (Basisprozedur), 19601 und mehr Aufwandspunkte
99.B7.1I †↔ Intensivmedizinische Komplexbehandlung, 5521 bis 7360 Aufwandspunkte	99.B7.57 †↔ Intensivmedizinische Komplexbehandlung im Neugeborenenalter (Basisprozedur), 785 bis 980 Aufwandspunkte
99.B7.1J †↔ Intensivmedizinische Komplexbehandlung, 7361 bis 9200 Aufwandspunkte	99.B7.58 †↔ Intensivmedizinische Komplexbehandlung im Neugeborenenalter (Basisprozedur), 981 bis 1176 Aufwandspunkte
99.B7.1K †↔ Intensivmedizinische Komplexbehandlung, 9201 bis 11040 Aufwandspunkte	99.B7.5A †↔ Intensivmedizinische Komplexbehandlung im Neugeborenenalter (Basisprozedur), 1177 bis 1470 Aufwandspunkte
99.B7.1L †↔ Intensivmedizinische Komplexbehandlung, 11041 bis 13800 Aufwandspunkte	99.B7.5B †↔ Intensivmedizinische Komplexbehandlung im Neugeborenenalter (Basisprozedur), 1471 bis 1764 Aufwandspunkte
99.B7.1M †↔ Intensivmedizinische Komplexbehandlung, 13801 bis 16560 Aufwandspunkte	99.B7.5C †↔ Intensivmedizinische Komplexbehandlung im Neugeborenenalter (Basisprozedur), 1765 bis 2058 Aufwandspunkte
99.B7.1N †↔ Intensivmedizinische Komplexbehandlung, 16561 bis 19320 Aufwandspunkte	99.B7.5D †↔ Intensivmedizinische Komplexbehandlung im Neugeborenenalter (Basisprozedur), 2059 bis 2352 Aufwandspunkte
99.B7.1O †↔ Intensivmedizinische Komplexbehandlung, 19321 und mehr Aufwandspunkte	99.B7.5E †↔ Intensivmedizinische Komplexbehandlung im Neugeborenenalter (Basisprozedur), 2353 bis 2646 Aufwandspunkte
99.B7.47 †↔ Intensivmedizinische Komplexbehandlung im Kindesalter (Basisprozedur), 785 bis 980 Aufwandspunkte	99.B7.5F †↔ Intensivmedizinische Komplexbehandlung im Neugeborenenalter (Basisprozedur), 2647 bis 2940 Aufwandspunkte
99.B7.48 †↔ Intensivmedizinische Komplexbehandlung im Kindesalter (Basisprozedur), 981 bis 1176 Aufwandspunkte	99.B7.5G †↔ Intensivmedizinische Komplexbehandlung im Neugeborenenalter (Basisprozedur), 2941 bis 3430 Aufwandspunkte
99.B7.4A †↔ Intensivmedizinische Komplexbehandlung im Kindesalter (Basisprozedur), 1177 bis 1470 Aufwandspunkte	99.B7.5H †↔ Intensivmedizinische Komplexbehandlung im Neugeborenenalter (Basisprozedur), 3431 bis 3920 Aufwandspunkte
99.B7.4B †↔ Intensivmedizinische Komplexbehandlung im Kindesalter (Basisprozedur), 1471 bis 1764 Aufwandspunkte	99.B7.5I †↔ Intensivmedizinische Komplexbehandlung im Neugeborenenalter (Basisprozedur), 3921 bis 4410 Aufwandspunkte
99.B7.4C †↔ Intensivmedizinische Komplexbehandlung im Kindesalter (Basisprozedur), 1765 bis 2058 Aufwandspunkte	
99.B7.4D †↔ Intensivmedizinische Komplexbehandlung im Kindesalter (Basisprozedur), 2059 bis 2352 Aufwandspunkte	
99.B7.4E †↔ Intensivmedizinische Komplexbehandlung im Kindesalter (Basisprozedur), 2353 bis 2646 Aufwandspunkte	
99.B7.4F †↔ Intensivmedizinische Komplexbehandlung im Kindesalter (Basisprozedur), 2647 bis 2940 Aufwandspunkte	
99.B7.4G †↔ Intensivmedizinische Komplexbehandlung im Kindesalter (Basisprozedur), 2941 bis 3430 Aufwandspunkte	
99.B7.4H †↔ Intensivmedizinische Komplexbehandlung im Kindesalter (Basisprozedur), 3431 bis 3920 Aufwandspunkte	

99.B7.5J †↔ Intensivmedizinische Komplexbehandlung im Neugeborenenalter (Basisprozedur), 4411 bis 4900 Aufwandspunkte	99.B7.5O †↔ Intensivmedizinische Komplexbehandlung im Neugeborenenalter (Basisprozedur), 9801 bis 11760 Aufwandspunkte
99.B7.5K †↔ Intensivmedizinische Komplexbehandlung im Neugeborenenalter (Basisprozedur), 4901 bis 5880 Aufwandspunkte	99.B7.5P †↔ Intensivmedizinische Komplexbehandlung im Neugeborenenalter (Basisprozedur), 11761 bis 13720 Aufwandspunkte
99.B7.5L †↔ Intensivmedizinische Komplexbehandlung im Neugeborenenalter (Basisprozedur), 5881 bis 6860 Aufwandspunkte	99.B7.5Q †↔ Intensivmedizinische Komplexbehandlung im Neugeborenenalter (Basisprozedur), 13721 bis 16660 Aufwandspunkte
99.B7.5M †↔ Intensivmedizinische Komplexbehandlung im Neugeborenenalter (Basisprozedur), 6861 bis 7840 Aufwandspunkte	99.B7.5R †↔ Intensivmedizinische Komplexbehandlung im Neugeborenenalter (Basisprozedur), 16661 bis 19600 Aufwandspunkte
99.B7.5N †↔ Intensivmedizinische Komplexbehandlung im Neugeborenenalter (Basisprozedur), 7841 bis 9800 Aufwandspunkte	99.B7.5S †↔ Intensivmedizinische Komplexbehandlung im Neugeborenenalter (Basisprozedur), 19601 und mehr Aufwandspunkte

ADRG F37**Krankheiten und Störungen des Kreislaufsystems mit intensivmedizinischer Komplexbehandlung > 130/184 Aufwandspunkte oder IMCK > 196/360 Aufwandspunkte**

Mindestens eine Prozedur in Tabelle F37-1

DRG F37A**Krankheiten und Störungen des Kreislaufsystems mit intensivmedizinischer Komplexbehandlung > 130/184 Aufwandspunkte oder IMCK > 196/360 Aufwandspunkte, mit komplexer OR-Prozedur**

Komplexe OR-Prozeduren oder Prozedur in Tabelle F37-2

DRG F37B**Krankheiten und Störungen des Kreislaufsystems mit intensivmedizinischer Komplexbehandlung > 130/184 Aufwandspunkte oder IMCK > 196/360 Aufwandspunkte****Prozedur F37-1**

99.B7.13 †↔ Intensivmedizinische Komplexbehandlung, 185 bis 360 Aufwandspunkte	99.B7.1K †↔ Intensivmedizinische Komplexbehandlung, 9201 bis 11040 Aufwandspunkte
99.B7.14 †↔ Intensivmedizinische Komplexbehandlung, 361 bis 552 Aufwandspunkte	99.B7.1L †↔ Intensivmedizinische Komplexbehandlung, 11041 bis 13800 Aufwandspunkte
99.B7.15 †↔ Intensivmedizinische Komplexbehandlung, 553 bis 828 Aufwandspunkte	99.B7.1M †↔ Intensivmedizinische Komplexbehandlung, 13801 bis 16560 Aufwandspunkte
99.B7.16 †↔ Intensivmedizinische Komplexbehandlung, 829 bis 1104 Aufwandspunkte	99.B7.1N †↔ Intensivmedizinische Komplexbehandlung, 16561 bis 19320 Aufwandspunkte
99.B7.17 †↔ Intensivmedizinische Komplexbehandlung, 1105 bis 1380 Aufwandspunkte	99.B7.1O †↔ Intensivmedizinische Komplexbehandlung, 19321 und mehr Aufwandspunkte
99.B7.18 †↔ Intensivmedizinische Komplexbehandlung, 1381 bis 1656 Aufwandspunkte	99.B7.43 †↔ Intensivmedizinische Komplexbehandlung im Kindesalter (Basisprozedur), 131 bis 196 Aufwandspunkte
99.B7.1A †↔ Intensivmedizinische Komplexbehandlung, 1657 bis 1932 Aufwandspunkte	99.B7.44 †↔ Intensivmedizinische Komplexbehandlung im Kindesalter (Basisprozedur), 197 bis 392 Aufwandspunkte
99.B7.1B †↔ Intensivmedizinische Komplexbehandlung, 1933 bis 2208 Aufwandspunkte	99.B7.45 †↔ Intensivmedizinische Komplexbehandlung im Kindesalter (Basisprozedur), 393 bis 588 Aufwandspunkte
99.B7.1C †↔ Intensivmedizinische Komplexbehandlung, 2209 bis 2484 Aufwandspunkte	99.B7.46 †↔ Intensivmedizinische Komplexbehandlung im Kindesalter (Basisprozedur), 589 bis 784 Aufwandspunkte
99.B7.1D †↔ Intensivmedizinische Komplexbehandlung, 2485 bis 2760 Aufwandspunkte	99.B7.47 †↔ Intensivmedizinische Komplexbehandlung im Kindesalter (Basisprozedur), 785 bis 980 Aufwandspunkte
99.B7.1E †↔ Intensivmedizinische Komplexbehandlung, 2761 bis 3220 Aufwandspunkte	99.B7.48 †↔ Intensivmedizinische Komplexbehandlung im Kindesalter (Basisprozedur), 981 bis 1176 Aufwandspunkte
99.B7.1F †↔ Intensivmedizinische Komplexbehandlung, 3221 bis 3680 Aufwandspunkte	99.B7.4A †↔ Intensivmedizinische Komplexbehandlung im Kindesalter (Basisprozedur), 1177 bis 1470 Aufwandspunkte
99.B7.1G †↔ Intensivmedizinische Komplexbehandlung, 3681 bis 4600 Aufwandspunkte	
99.B7.1H †↔ Intensivmedizinische Komplexbehandlung, 4601 bis 5520 Aufwandspunkte	
99.B7.1I †↔ Intensivmedizinische Komplexbehandlung, 5521 bis 7360 Aufwandspunkte	
99.B7.1J †↔ Intensivmedizinische Komplexbehandlung, 7361 bis 9200 Aufwandspunkte	

- 99.B7.4B †↔ Intensivmedizinische Komplexbehandlung im Kindesalter (Basisprozedur), 1471 bis 1764 Aufwandspunkte
- 99.B7.4C †↔ Intensivmedizinische Komplexbehandlung im Kindesalter (Basisprozedur), 1765 bis 2058 Aufwandspunkte
- 99.B7.4D †↔ Intensivmedizinische Komplexbehandlung im Kindesalter (Basisprozedur), 2059 bis 2352 Aufwandspunkte
- 99.B7.4E †↔ Intensivmedizinische Komplexbehandlung im Kindesalter (Basisprozedur), 2353 bis 2646 Aufwandspunkte
- 99.B7.4F †↔ Intensivmedizinische Komplexbehandlung im Kindesalter (Basisprozedur), 2647 bis 2940 Aufwandspunkte
- 99.B7.4G †↔ Intensivmedizinische Komplexbehandlung im Kindesalter (Basisprozedur), 2941 bis 3430 Aufwandspunkte
- 99.B7.4H †↔ Intensivmedizinische Komplexbehandlung im Kindesalter (Basisprozedur), 3431 bis 3920 Aufwandspunkte
- 99.B7.4I †↔ Intensivmedizinische Komplexbehandlung im Kindesalter (Basisprozedur), 3921 bis 4410 Aufwandspunkte
- 99.B7.4J †↔ Intensivmedizinische Komplexbehandlung im Kindesalter (Basisprozedur), 4411 bis 4900 Aufwandspunkte
- 99.B7.4K †↔ Intensivmedizinische Komplexbehandlung im Kindesalter (Basisprozedur), 4901 bis 5880 Aufwandspunkte
- 99.B7.4L †↔ Intensivmedizinische Komplexbehandlung im Kindesalter (Basisprozedur), 5881 bis 6860 Aufwandspunkte
- 99.B7.4M †↔ Intensivmedizinische Komplexbehandlung im Kindesalter (Basisprozedur), 6861 bis 7840 Aufwandspunkte
- 99.B7.4N †↔ Intensivmedizinische Komplexbehandlung im Kindesalter (Basisprozedur), 7841 bis 9800 Aufwandspunkte
- 99.B7.4O †↔ Intensivmedizinische Komplexbehandlung im Kindesalter (Basisprozedur), 9801 bis 11760 Aufwandspunkte
- 99.B7.4P †↔ Intensivmedizinische Komplexbehandlung im Kindesalter (Basisprozedur), 11761 bis 13720 Aufwandspunkte
- 99.B7.4Q †↔ Intensivmedizinische Komplexbehandlung im Kindesalter (Basisprozedur), 13721 bis 16660 Aufwandspunkte
- 99.B7.4R †↔ Intensivmedizinische Komplexbehandlung im Kindesalter (Basisprozedur), 16661 bis 19600 Aufwandspunkte
- 99.B7.4S †↔ Intensivmedizinische Komplexbehandlung im Kindesalter (Basisprozedur), 19601 und mehr Aufwandspunkte
- 99.B7.53 †↔ Intensivmedizinische Komplexbehandlung im Neugeborenenalter (Basisprozedur), 131 bis 196 Aufwandspunkte
- 99.B7.54 †↔ Intensivmedizinische Komplexbehandlung im Neugeborenenalter (Basisprozedur), 197 bis 392 Aufwandspunkte
- 99.B7.55 †↔ Intensivmedizinische Komplexbehandlung im Neugeborenenalter (Basisprozedur), 393 bis 588 Aufwandspunkte
- 99.B7.56 †↔ Intensivmedizinische Komplexbehandlung im Neugeborenenalter (Basisprozedur), 589 bis 784 Aufwandspunkte
- 99.B7.57 †↔ Intensivmedizinische Komplexbehandlung im Neugeborenenalter (Basisprozedur), 785 bis 980 Aufwandspunkte
- 99.B7.58 †↔ Intensivmedizinische Komplexbehandlung im Neugeborenenalter (Basisprozedur), 981 bis 1176 Aufwandspunkte
- 99.B7.5A †↔ Intensivmedizinische Komplexbehandlung im Neugeborenenalter (Basisprozedur), 1177 bis 1470 Aufwandspunkte
- 99.B7.5B †↔ Intensivmedizinische Komplexbehandlung im Neugeborenenalter (Basisprozedur), 1471 bis 1764 Aufwandspunkte
- 99.B7.5C †↔ Intensivmedizinische Komplexbehandlung im Neugeborenenalter (Basisprozedur), 1765 bis 2058 Aufwandspunkte
- 99.B7.5D †↔ Intensivmedizinische Komplexbehandlung im Neugeborenenalter (Basisprozedur), 2059 bis 2352 Aufwandspunkte
- 99.B7.5E †↔ Intensivmedizinische Komplexbehandlung im Neugeborenenalter (Basisprozedur), 2353 bis 2646 Aufwandspunkte
- 99.B7.5F †↔ Intensivmedizinische Komplexbehandlung im Neugeborenenalter (Basisprozedur), 2647 bis 2940 Aufwandspunkte
- 99.B7.5G †↔ Intensivmedizinische Komplexbehandlung im Neugeborenenalter (Basisprozedur), 2941 bis 3430 Aufwandspunkte
- 99.B7.5H †↔ Intensivmedizinische Komplexbehandlung im Neugeborenenalter (Basisprozedur), 3431 bis 3920 Aufwandspunkte
- 99.B7.5I †↔ Intensivmedizinische Komplexbehandlung im Neugeborenenalter (Basisprozedur), 3921 bis 4410 Aufwandspunkte
- 99.B7.5J †↔ Intensivmedizinische Komplexbehandlung im Neugeborenenalter (Basisprozedur), 4411 bis 4900 Aufwandspunkte
- 99.B7.5K †↔ Intensivmedizinische Komplexbehandlung im Neugeborenenalter (Basisprozedur), 4901 bis 5880 Aufwandspunkte
- 99.B7.5L †↔ Intensivmedizinische Komplexbehandlung im Neugeborenenalter (Basisprozedur), 5881 bis 6860 Aufwandspunkte
- 99.B7.5M †↔ Intensivmedizinische Komplexbehandlung im Neugeborenenalter (Basisprozedur), 6861 bis 7840 Aufwandspunkte
- 99.B7.5N †↔ Intensivmedizinische Komplexbehandlung im Neugeborenenalter (Basisprozedur), 7841 bis 9800 Aufwandspunkte
- 99.B7.5O †↔ Intensivmedizinische Komplexbehandlung im Neugeborenenalter (Basisprozedur), 9801 bis 11760 Aufwandspunkte
- 99.B7.5P †↔ Intensivmedizinische Komplexbehandlung im Neugeborenenalter (Basisprozedur), 11761 bis 13720 Aufwandspunkte
- 99.B7.5Q †↔ Intensivmedizinische Komplexbehandlung im Neugeborenenalter (Basisprozedur), 13721 bis 16660 Aufwandspunkte
- 99.B7.5R †↔ Intensivmedizinische Komplexbehandlung im Neugeborenenalter (Basisprozedur), 16661 bis 19600 Aufwandspunkte
- 99.B7.5S †↔ Intensivmedizinische Komplexbehandlung im Neugeborenenalter (Basisprozedur), 19601 und mehr Aufwandspunkte
- 99.B8.14 †↔ IMC-Komplexbehandlung des Erwachsenen, 361 bis 552 Aufwandspunkte
- 99.B8.15 †↔ IMC-Komplexbehandlung des Erwachsenen, 553 bis 828 Aufwandspunkte
- 99.B8.16 †↔ IMC-Komplexbehandlung des Erwachsenen, 829 bis 1104 Aufwandspunkte
- 99.B8.17 †↔ IMC-Komplexbehandlung des Erwachsenen, 1105 bis 1380 Aufwandspunkte
- 99.B8.18 †↔ IMC-Komplexbehandlung des Erwachsenen, 1381 bis 1656 Aufwandspunkte

- 99.B8.1A †↔ IMC-Komplexbehandlung des Erwachsenen, 1657 bis 1932 Aufwandspunkte
- 99.B8.1B †↔ IMC-Komplexbehandlung des Erwachsenen, 1933 bis 2208 Aufwandspunkte
- 99.B8.1C †↔ IMC-Komplexbehandlung des Erwachsenen, 2209 bis 2484 Aufwandspunkte
- 99.B8.1D †↔ IMC-Komplexbehandlung des Erwachsenen, 2485 bis 2760 Aufwandspunkte
- 99.B8.1E †↔ IMC-Komplexbehandlung des Erwachsenen, 2761 bis 3220 Aufwandspunkte
- 99.B8.1F †↔ IMC-Komplexbehandlung des Erwachsenen, 3221 bis 3680 Aufwandspunkte
- 99.B8.1G †↔ IMC-Komplexbehandlung des Erwachsenen, 3681 bis 4600 Aufwandspunkte
- 99.B8.1H †↔ IMC-Komplexbehandlung des Erwachsenen, 4601 bis 5520 Aufwandspunkte
- 99.B8.1I †↔ IMC-Komplexbehandlung des Erwachsenen, 5521 bis 7360 Aufwandspunkte
- 99.B8.1J †↔ IMC-Komplexbehandlung des Erwachsenen, 7361 bis 9200 Aufwandspunkte
- 99.B8.1K †↔ IMC-Komplexbehandlung des Erwachsenen, 9201 bis 11040 Aufwandspunkte
- 99.B8.1L †↔ IMC-Komplexbehandlung des Erwachsenen, 11041 bis 13800 Aufwandspunkte
- 99.B8.1M †↔ IMC-Komplexbehandlung des Erwachsenen, 13801 bis 16560 Aufwandspunkte
- 99.B8.1N †↔ IMC-Komplexbehandlung des Erwachsenen, 16561 bis 19320 Aufwandspunkte
- 99.B8.1O †↔ IMC-Komplexbehandlung des Erwachsenen, 19321 und mehr Aufwandspunkte
- 99.B8.44 †↔ IMC-Komplexbehandlung im Kindesalter, 197 bis 392 Aufwandspunkte
- 99.B8.45 †↔ IMC-Komplexbehandlung im Kindesalter, 393 bis 588 Aufwandspunkte
- 99.B8.46 †↔ IMC-Komplexbehandlung im Kindesalter, 589 bis 784 Aufwandspunkte
- 99.B8.47 †↔ IMC-Komplexbehandlung im Kindesalter, 785 bis 980 Aufwandspunkte
- 99.B8.48 †↔ IMC-Komplexbehandlung im Kindesalter, 981 bis 1176 Aufwandspunkte
- 99.B8.4A †↔ IMC-Komplexbehandlung im Kindesalter, 1177 bis 1470 Aufwandspunkte
- 99.B8.4B †↔ IMC-Komplexbehandlung im Kindesalter, 1471 bis 1764 Aufwandspunkte
- 99.B8.4C †↔ IMC-Komplexbehandlung im Kindesalter, 1765 bis 2058 Aufwandspunkte
- 99.B8.4D †↔ IMC-Komplexbehandlung im Kindesalter, 2059 bis 2352 Aufwandspunkte
- 99.B8.4E †↔ IMC-Komplexbehandlung im Kindesalter, 2353 bis 2646 Aufwandspunkte
- 99.B8.4F †↔ IMC-Komplexbehandlung im Kindesalter, 2647 bis 2940 Aufwandspunkte
- 99.B8.4G †↔ IMC-Komplexbehandlung im Kindesalter, 2941 bis 3430 Aufwandspunkte
- 99.B8.4H †↔ IMC-Komplexbehandlung im Kindesalter, 3431 bis 3920 Aufwandspunkte
- 99.B8.4I †↔ IMC-Komplexbehandlung im Kindesalter, 3921 bis 4410 Aufwandspunkte
- 99.B8.4J †↔ IMC-Komplexbehandlung im Kindesalter, 4411 bis 4900 Aufwandspunkte
- 99.B8.4K †↔ IMC-Komplexbehandlung im Kindesalter, 4901 bis 5880 Aufwandspunkte
- 99.B8.4L †↔ IMC-Komplexbehandlung im Kindesalter, 5881 bis 6860 Aufwandspunkte
- 99.B8.4M †↔ IMC-Komplexbehandlung im Kindesalter, 6861 bis 7840 Aufwandspunkte
- 99.B8.4N †↔ IMC-Komplexbehandlung im Kindesalter, 7841 bis 9800 Aufwandspunkte
- 99.B8.4O †↔ IMC-Komplexbehandlung im Kindesalter, 9801 bis 11760 Aufwandspunkte
- 99.B8.4P †↔ IMC-Komplexbehandlung im Kindesalter, 11761 bis 13720 Aufwandspunkte
- 99.B8.4Q †↔ IMC-Komplexbehandlung im Kindesalter, 13721 bis 16660 Aufwandspunkte
- 99.B8.4R †↔ IMC-Komplexbehandlung im Kindesalter, 16661 bis 19600 Aufwandspunkte
- 99.B8.4S †↔ IMC-Komplexbehandlung im Kindesalter, 19601 und mehr Aufwandspunkte
- 99.B8.54 †↔ IMC-Komplexbehandlung im Neugeborenenalter, 197 bis 392 Aufwandspunkte
- 99.B8.55 †↔ IMC-Komplexbehandlung im Neugeborenenalter, 393 bis 588 Aufwandspunkte
- 99.B8.56 †↔ IMC-Komplexbehandlung im Neugeborenenalter, 589 bis 784 Aufwandspunkte
- 99.B8.57 †↔ IMC-Komplexbehandlung im Neugeborenenalter, 785 bis 980 Aufwandspunkte
- 99.B8.58 †↔ IMC-Komplexbehandlung im Neugeborenenalter, 981 bis 1176 Aufwandspunkte
- 99.B8.5A †↔ IMC-Komplexbehandlung im Neugeborenenalter, 1177 bis 1470 Aufwandspunkte
- 99.B8.5B †↔ IMC-Komplexbehandlung im Neugeborenenalter, 1471 bis 1764 Aufwandspunkte
- 99.B8.5C †↔ IMC-Komplexbehandlung im Neugeborenenalter, 1765 bis 2058 Aufwandspunkte
- 99.B8.5D †↔ IMC-Komplexbehandlung im Neugeborenenalter, 2059 bis 2352 Aufwandspunkte
- 99.B8.5E †↔ IMC-Komplexbehandlung im Neugeborenenalter, 2353 bis 2646 Aufwandspunkte
- 99.B8.5F †↔ IMC-Komplexbehandlung im Neugeborenenalter, 2647 bis 2940 Aufwandspunkte
- 99.B8.5G †↔ IMC-Komplexbehandlung im Neugeborenenalter, 2941 bis 3430 Aufwandspunkte
- 99.B8.5H †↔ IMC-Komplexbehandlung im Neugeborenenalter, 3431 bis 3920 Aufwandspunkte
- 99.B8.5I †↔ IMC-Komplexbehandlung im Neugeborenenalter, 3921 bis 4410 Aufwandspunkte
- 99.B8.5J †↔ IMC-Komplexbehandlung im Neugeborenenalter, 4411 bis 4900 Aufwandspunkte
- 99.B8.5K †↔ IMC-Komplexbehandlung im Neugeborenenalter, 4901 bis 5880 Aufwandspunkte
- 99.B8.5L †↔ IMC-Komplexbehandlung im Neugeborenenalter, 5881 bis 6860 Aufwandspunkte
- 99.B8.5M †↔ IMC-Komplexbehandlung im Neugeborenenalter, 6861 bis 7840 Aufwandspunkte
- 99.B8.5N †↔ IMC-Komplexbehandlung im Neugeborenenalter, 7841 bis 9800 Aufwandspunkte
- 99.B8.5O †↔ IMC-Komplexbehandlung im Neugeborenenalter, 9801 bis 11760 Aufwandspunkte
- 99.B8.5P †↔ IMC-Komplexbehandlung im Neugeborenenalter, 11761 bis 13720 Aufwandspunkte
- 99.B8.5Q †↔ IMC-Komplexbehandlung im Neugeborenenalter, 13721 bis 16660 Aufwandspunkte
- 99.B8.5R †↔ IMC-Komplexbehandlung im Neugeborenenalter, 16661 bis 19600 Aufwandspunkte
- 99.B8.5S †↔ IMC-Komplexbehandlung im Neugeborenenalter, 19601 und mehr Aufwandspunkte

Prozedur F37-2

- 37.6A.42 ↔ Implantation eines herzkreislaufunterstützenden Systems, mit Pumpe, ohne Gasaustauschfunktion, intravasal (inkl. Intrakardial), rechtsventrikulär, perkutan
- 37.6A.44 ↔ Implantation eines herzkreislaufunterstützenden Systems, mit Pumpe, ohne Gasaustauschfunktion, intravasal (inkl. intrakardial), linksventrikulär, perkutan, mit einer potentiellen Pumpleistung bis maximal 2.5 l/min
- 37.6A.45 ↔ Implantation eines herzkreislaufunterstützenden Systems, mit Pumpe, ohne Gasaustauschfunktion, intravasal (inkl. intrakardial), linksventrikulär, perkutan, mit einer potentiellen Pumpleistung von mehr als 2.5 l/min bis weniger als 5.0 l/min
- 37.6A.46 ↔ Implantation eines herzkreislaufunterstützenden Systems, mit Pumpe, ohne Gasaustauschfunktion, intravasal (inkl. intrakardial), linksventrikulär, perkutan, mit einer potentiellen Pumpleistung von mindestens 5.0 l/min bis weniger als 5.5 l/min
- 37.6A.47 ↔ Implantation eines herzkreislaufunterstützenden Systems, mit Pumpe, ohne Gasaustauschfunktion, intravasal (inkl. intrakardial), linksventrikulär, perkutan, mit einer potentiellen Pumpleistung von 5.5 l/min und mehr
- 37.6A.4F ↔ Implantation eines herzkreislaufunterstützenden Systems, mit Pumpe, ohne Gasaustauschfunktion, intravasal (inkl. Intrakardial), rechtsventrikulär, offen chirurgisch extra-thorakal (z. B. Gefäßfreilegung)
- 37.6A.4H ↔ Implantation eines herzkreislaufunterstützenden Systems, mit Pumpe, ohne Gasaustauschfunktion, intravasal (inkl. intrakardial), linksventrikulär, offen chirurgisch extra-thorakal (z. B. Gefäßfreilegung), mit einer potentiellen Pumpleistung bis maximal 2.5 l/min
- 37.6A.4I ↔ Implantation eines herzkreislaufunterstützenden Systems, mit Pumpe, ohne Gasaustauschfunktion, intravasal (inkl. intrakardial), linksventrikulär, offen chirurgisch extra-thorakal (z. B. Gefäßfreilegung), mit einer potentiellen Pumpleistung von mehr als 2.5 l/min bis weniger als 5.0 l/min
- 37.6A.4J ↔ Implantation eines herzkreislaufunterstützenden Systems, mit Pumpe, ohne Gasaustauschfunktion, intravasal (inkl. intrakardial), linksventrikulär, offen chirurgisch extra-thorakal (z. B. Gefäßfreilegung), mit einer potentiellen Pumpleistung von mindestens 5.0 l/min bis weniger als 5.5 l/min
- 37.6A.4K ↔ Implantation eines herzkreislaufunterstützenden Systems, mit Pumpe, ohne Gasaustauschfunktion, intravasal (inkl. intrakardial), linksventrikulär, offen chirurgisch extra-thorakal (z. B. Gefäßfreilegung), mit einer potentiellen Pumpleistung von 5.5 l/min und mehr
- 37.6A.81 ↔ Implantation einer intraaortale Ballonpumpe [IABP], offen chirurgisch
- 37.6A.82 ↔ Implantation einer intraaortalen Ballonpumpe [IABP], perkutan

ADRG F39**Unterbindung und Stripping von Venen oder bestimmte Therapie**

Mindestens eine Prozedur in Tabelle F39-1

DRG F39A**Unterbindung und Stripping von Venen mit bestimmtem beidseitigem Eingriff**

Mindestens zwei Prozeduren in Tabelle F39-2 oder Beidseitige Prozedur in Tabelle F39-2

DRG F39B**Unterbindung und Stripping von Venen oder bestimmte Therapie****Prozedur F39-1**

- 38.39.00 ↔ Resektion von Venen der unteren Extremität mit Anastomose, n.n.bez.
- 38.39.10 ↔ Resektion von Venen der unteren Extremität mit Anastomose, tiefe Venen
- 38.39.99 ↔ Resektion von Venen der unteren Extremität mit Anastomose, sonstige
- 38.49.00 ↔ Resektion von Venen der unteren Extremität mit Ersatz, n.n.bez.
- 38.50 ↔ Ligatur und Stripping von Varizen, Lokalisation n.n.bez.
- 38.52 ↔ Ligatur und Stripping von anderen Varizen an Kopf und Hals
- 38.53 ↔ Ligatur und Stripping von Varizen der oberen Extremität
- 38.55 ↔ Ligatur von thorakalen Varizen
- 38.57 ↔ Ligatur und Stripping von abdominalen Varizen
- 38.59.00 ↔ Ligatur und Stripping von Varizen der unteren Extremität, n.n.bez.
- 38.59.10 ↔ Ligatur, Exzision und Stripping von Varizen und Vv. perforantes der unteren Extremität (als selbstständiger Eingriff)
- 38.59.20 ↔ Crossektomie und Stripping von Varizen der unteren Extremität, n.n.bez.
- 38.59.21 ↔ Crossektomie und Stripping, V. saphena magna
- 38.59.22 ↔ Crossektomie und Stripping, V. saphena parva
- 38.59.23 ↔ Crossektomie und Stripping, Vv. saphenae magna et parva
- 38.59.30 ↔ (Isolierte) Crossektomie, n.n.bez.
- 38.59.31 ↔ (Isolierte) Crossektomie, V. saphena magna
- 38.59.32 ↔ (Isolierte) Crossektomie, V. saphena parva
- 38.59.33 ↔ (Isolierte) Crossektomie, Vv. saphena magna et parva
- 38.59.40 ↔ Lokale Lasertherapie von Varizen
- 38.59.50 ↔ Endoluminale Therapie von Varizen
- 38.59.51 ↔ Endovenöse Lasertherapie von Varizen [EVLV]
- 38.59.52 ↔ Endovenöse Radiofrequenzablation von Varizen
- 38.59.59 ↔ Endoluminale Therapie von Varizen, sonstige
- 38.59.99 ↔ Ligatur und Stripping von Varizen der unteren Extremität, sonstige
- 38.69 ↔ Sonstige Exzision von Venen der unteren Extremität

Prozedur F39-2

38.59.21 ↔	Crossektomie und Stripping, V. saphena magna	38.59.31 ↔	(Isolierte) Crossektomie, V. saphena magna
38.59.22 ↔	Crossektomie und Stripping, V. saphena parva	38.59.32 ↔	(Isolierte) Crossektomie, V. saphena parva
38.59.23 ↔	Crossektomie und Stripping, Vv. saphenae magna et parva	38.59.33 ↔	(Isolierte) Crossektomie, Vv. saphena magna et parva

DRG F41**Invasive kardiologische Diagnostik bei akutem Myokardinfarkt**

Hauptdiagnose in Tabelle F41-1 und Prozedur in Tabelle F41-2

DRG F41A**Invasive kardiologische Diagnostik bei akutem Myokardinfarkt mit schweren CC oder intensivmedizinischer Komplexbehandlung/IMCK Erw > 119 Aufwandspunkte**

PCCL > 2 oder Prozedur in Tabelle F41-3

DRG F41B**Invasive kardiologische Diagnostik bei akutem Myokardinfarkt****Diagnose F41-1**

I21.0	Akuter transmuraler Myokardinfarkt der Vorderwand	I21.9	Akuter Myokardinfarkt, nicht näher bezeichnet
I21.1	Akuter transmuraler Myokardinfarkt der Hinterwand	I22.0	Rezidivierender Myokardinfarkt der Vorderwand
I21.2	Akuter transmuraler Myokardinfarkt an sonstigen Lokalisationen	I22.1	Rezidivierender Myokardinfarkt der Hinterwand
I21.3	Akuter transmuraler Myokardinfarkt an nicht näher bezeichneter Lokalisation	I22.8	Rezidivierender Myokardinfarkt an sonstigen Lokalisationen
I21.4	Akuter subendokardialer Myokardinfarkt	I22.9	Rezidivierender Myokardinfarkt an nicht näher bezeichneter Lokalisation

Prozedur F41-2

37.21 †↔	Rechtsherzkatheter	37.9C.11 †↔	Transseptale Katheteruntersuchung des linken Herzens
37.22 †↔	Linksherzkatheter	37.9C.19 †↔	Transseptale Katheteruntersuchung des Herzens, sonstige
37.23 †↔	Kombinierter Rechts- und Linksherzkatheter	37.9C.21 †↔	Kathetertechnische transseptale Punktion am Herzen
37.28 †↔	Intrakardiale Echokardiographie [IKE]	37.9C.29 †↔	Kathetertechnischer transseptaler Eingriff am Herzen, sonstige
37.2A.11 †↔	Intravaskuläre Bildgebung der Koronargefäße mittels Ultraschall	88.43 †↔	Arteriographie der Pulmonalarterien
37.2A.12 †↔	Intravaskuläre Bildgebung der Koronargefäße mittels optischer Kohärenztomographie	88.50 †↔	Angiokardiographie, n.n.bez.
37.2A.19 †↔	Intravaskuläre Bildgebung der Koronargefäße, sonstige	88.52 †↔	Angiokardiographie von Strukturen des rechten Herzens
37.2A.20 †↔	Invasive intravaskuläre Koronardiagnostik mittels Katheter, n.n.bez.	88.53 †↔	Angiokardiographie von Strukturen des linken Herzens
37.2A.21 †↔	Invasive intravaskuläre Koronardiagnostik mittels Katheter, Druckmessung	88.54 †↔	Kombinierte Angiokardiographie des rechten und linken Herzens
37.2A.29 †↔	Invasive intravaskuläre Koronardiagnostik mittels Katheter, sonstige	88.55 †↔	Koronare Arteriographie mit einem einzigen Katheter
37.2A.99 †↔	Intravaskuläre Koronardiagnostik, sonstige	88.56 †↔	Koronare Arteriographie mit zwei Kathetern
37.34.00 †↔	Exzision oder Destruktion von anderer Läsion oder Gewebe des Herzens, sonstiger Zugang, n.n.bez.	88.57 †↔	Sonstige und nicht näher bezeichnete koronare Arteriographie
37.34.09 †↔	Exzision oder Destruktion von anderer Läsion oder Gewebe des Herzens, sonstiger Zugang, sonstige		

Prozedur F41-3

99.B7.12 †↔	Intensivmedizinische Komplexbehandlung, 120 bis 184 Aufwandspunkte	99.B8.12 †↔	IMC-Komplexbehandlung des Erwachsenen, 120 bis 184 Aufwandspunkte
-------------	--------------------------------------------------------------------	-------------	-------------------------------------------------------------------

DRG F49**Invasive kardiologische Diagnostik ausser bei akutem Myokardinfarkt**

Keine Hauptdiagnose in Tabelle F49-1 und mindestens eine Prozedur in Tabelle F49-3

DRG F49A**Invasive kardiologische Diagnostik ausser bei akutem Myokardinfarkt mit komplexem Eingriff oder mit komplizierender Diagnose, und äusserst schwere CC oder komplizierender Prozedur**

(Verweildauer > 2 Tage oder PCCL > 3 oder Prozedur in Tabelle F49-4) und (Prozedur in Tabelle F49-5 oder Dialyse oder Prozedur in Tabelle F49-6 oder Hauptdiagnose in Tabelle F49-2 oder Komplizierende Prozeduren) und (PCCL > 3 oder Komplizierende Prozeduren)

DRG F49B**Invasive kardiologische Diagnostik ausser bei akutem Myokardinfarkt mit äusserst schweren CC oder Alter < 14 Jahre oder Evaluation zur Herztransplantation**

(Verweildauer > 2 Tage oder PCCL > 3 oder Prozedur in Tabelle F49-4) und (PCCL > 3 oder Alter < 14 Jahre oder Prozedur in Tabelle F49-4)

DRG F49C**Invasive kardiologische Diagnostik ausser bei akutem Myokardinfarkt mit komplexem Eingriff oder mit komplizierender Diagnose oder mit Alter > 13 Jahre**

(Verweildauer > 2 Tage oder PCCL > 3 oder Prozedur in Tabelle F49-4) und (Prozedur in Tabelle F49-5 oder Dialyse oder Prozedur in Tabelle F49-6 oder Hauptdiagnose in Tabelle F49-2 oder Komplizierende Prozeduren) oder Verweildauer > 2 Tage oder PCCL > 3 oder Prozedur in Tabelle F49-4

DRG F49D**Invasive kardiologische Diagnostik ausser bei akutem Myokardinfarkt, 2 Belegungstage oder bestimmten Verfahren****DRG F49E****Invasive kardiologische Diagnostik ausser bei akutem Myokardinfarkt, ein Belegungstag ohne bestimmten Verfahren und intensivmedizinischer Komplexbehandlung/IMCK Erw > 59 Aufwandspunkte**

(Verweildauer ist gleich 1 Tag und keine Prozedur in Tabelle F49-7) und (Prozedur in Tabelle F49-8)

DRG F49F**Invasive kardiologische Diagnostik ausser bei akutem Myokardinfarkt, ein Belegungstag ohne bestimmten Verfahren**

Verweildauer ist gleich 1 Tag und keine Prozedur in Tabelle F49-7

Diagnose F49-1

I21.0	Akuter transmuraler Myokardinfarkt der Vorderwand	I21.9	Akuter Myokardinfarkt, nicht näher bezeichnet
I21.1	Akuter transmuraler Myokardinfarkt der Hinterwand	I22.0	Rezidivierender Myokardinfarkt der Vorderwand
I21.2	Akuter transmuraler Myokardinfarkt an sonstigen Lokalisationen	I22.1	Rezidivierender Myokardinfarkt der Hinterwand
I21.3	Akuter transmuraler Myokardinfarkt an nicht näher bezeichneter Lokalisation	I22.8	Rezidivierender Myokardinfarkt an sonstigen Lokalisationen
I21.4	Akuter subendokardialer Myokardinfarkt	I22.9	Rezidivierender Myokardinfarkt an nicht näher bezeichneter Lokalisation

Diagnose F49-2

I27.0	Primäre pulmonale Hypertonie	I46.0	Herzstillstand mit erfolgreicher Wiederbelebung
I31.1	Chronische konstriktive Perikarditis	I47.2	Ventrikuläre Tachykardie
I42.0	Dilatative Kardiomyopathie	I49.0	Kammerflattern und Kammerflimmern
I42.1	Hypertrophische obstruktive Kardiomyopathie	I50.00	Primäre Rechtsherzinsuffizienz
I42.2	Sonstige hypertrophische Kardiomyopathie	I50.01	Sekundäre Rechtsherzinsuffizienz
I42.3	Eosinophile endomyokardiale Krankheit	I50.11	Linksherzinsuffizienz: Ohne Beschwerden
I42.4	Endokardfibroelastose	I50.12	Linksherzinsuffizienz: Mit Beschwerden bei stärkerer Belastung
I42.5	Sonstige restriktive Kardiomyopathie	I50.13	Linksherzinsuffizienz: Mit Beschwerden bei leichter Belastung
I42.6	Alkoholische Kardiomyopathie	I50.14	Linksherzinsuffizienz: Mit Beschwerden in Ruhe
I42.7	Kardiomyopathie durch Arzneimittel oder sonstige exogene Substanzen	Q20.0	Truncus arteriosus communis
I42.80	Arrhythmogene rechtsventrikuläre Kardiomyopathie [ARVCM]	Q20.1	Rechter Doppelausstromventrikel [Double outlet right ventricle]
I42.88	Sonstige Kardiomyopathien		
I42.9	Kardiomyopathie, nicht näher bezeichnet		

Q20.2	Linker Doppelausstromventrikel [Double outlet left ventricle]	Q24.0	Dextrokardie
Q20.3	Diskordante ventrikuloarterielle Verbindung	Q24.1	Lävokardie
Q20.4	Doppeleinströmventrikel [Double inlet ventricle]	Q24.2	Cor triatriatum
Q20.5	Diskordante atrioventrikuläre Verbindung	Q24.3	Infundibuläre Pulmonalstenose
Q20.6	Vorhofisomerismus	Q24.4	Angeborene subvalvuläre Aortenstenose
Q20.8	Sonstige angeborene Fehlbildungen der Herzhöhlen und verbindender Strukturen	Q24.5	Fehlbildung der Koronargefäße
Q20.9	Angeborene Fehlbildung der Herzhöhlen und verbindender Strukturen, nicht näher bezeichnet	Q24.6	Angeborener Herzblock
Q21.0	Ventrikelseptumdefekt	Q24.8	Sonstige näher bezeichnete angeborene Fehlbildungen des Herzens
Q21.1	Vorhofseptumdefekt	Q24.9	Angeborene Fehlbildung des Herzens, nicht näher bezeichnet
Q21.2	Defekt des Vorhof- und Kammerseptums	Q25.0	Offener Ductus arteriosus
Q21.3	Fallot-Tetralogie	Q25.1	Koarktation der Aorta
Q21.4	Aortopulmonaler Septumdefekt	Q25.2	Atresie der Aorta
Q21.80	Fallot-Pentalogie	Q25.3	Stenose der Aorta (angeboren)
Q21.88	Sonstige angeborene Fehlbildungen der Herzsepten	Q25.4	Sonstige angeborene Fehlbildungen der Aorta
Q21.9	Angeborene Fehlbildung des Herzseptums, nicht näher bezeichnet	Q25.5	Atresie der A. pulmonalis
Q22.0	Pulmonalklappenatresie	Q25.6	Stenose der A. pulmonalis (angeboren)
Q22.1	Angeborene Pulmonalklappenstenose	Q25.7	Sonstige angeborene Fehlbildungen der A. pulmonalis
Q22.2	Angeborene Pulmonalklappeninsuffizienz	Q25.8	Sonstige angeborene Fehlbildungen der großen Arterien
Q22.3	Sonstige angeborene Fehlbildungen der Pulmonalklappe	Q25.9	Angeborene Fehlbildung der großen Arterien, nicht näher bezeichnet
Q22.4	Angeborene Trikuspidalklappenstenose	Q26.0	Angeborene Stenose der V. cava
Q22.5	Ebstein-Anomalie	Q26.1	Persistenz der linken V. cava superior
Q22.6	Hypoplastisches Rechtsherzsyndrom	Q26.2	Totale Fehleinmündung der Lungenvenen
Q22.8	Sonstige angeborene Fehlbildungen der Trikuspidalklappe	Q26.3	Partielle Fehleinmündung der Lungenvenen
Q22.9	Angeborene Fehlbildung der Trikuspidalklappe, nicht näher bezeichnet	Q26.4	Fehleinmündung der Lungenvenen, nicht näher bezeichnet
Q23.0	Angeborene Aortenklappenstenose	Q26.5	Fehleinmündung der Pfortader
Q23.1	Angeborene Aortenklappeninsuffizienz	Q26.6	Fistel zwischen V. portae und A. hepatica (angeboren)
Q23.2	Angeborene Mitralklappenstenose	Q26.8	Sonstige angeborene Fehlbildungen der großen Venen
Q23.3	Angeborene Mitralklappeninsuffizienz	Q26.9	Angeborene Fehlbildung einer großen Vene, nicht näher bezeichnet
Q23.4	Hypoplastisches Linksherzsyndrom	Z01.80	Abklärung einer Disposition für maligne Herzrhythmusstörungen
Q23.8	Sonstige angeborene Fehlbildungen der Aorten- und Mitralklappe	Z01.81	Abklärung einer Disposition für Kardiomyopathien
Q23.9	Angeborene Fehlbildung der Aorten- und Mitralklappe, nicht näher bezeichnet		

Prozedur F49-3

37.21 †↔	Rechtsherzkatheter	37.34.09 †↔	Exzision oder Destruktion von anderer Läsion oder Gewebe des Herzens, sonstiger Zugang, sonstige
37.22 †↔	Linksherzkatheter	37.9C.11 †↔	Transseptale Katheteruntersuchung des linken Herzens
37.23 †↔	Kombinierter Rechts- und Linksherzkatheter	37.9C.19 †↔	Transseptale Katheteruntersuchung des Herzens, sonstige
37.26 †↔	Invasiver elektrophysiologischer Test durch Katheter	37.9C.21 †↔	Kathetertechnische transseptale Punktion am Herzen
37.27.00 †↔	Herz-Mapping, n.n.bez.	37.9C.29 †↔	Kathetertechnischer transseptaler Eingriff am Herzen, sonstige
37.27.09 †↔	Herz-Mapping, sonstige	88.43 †↔	Arteriographie der Pulmonalarterien
37.27.11 †↔	Herz-Mapping mit Hilfe eines Multielektroden-Mapping-Katheters mit automatisierter Signalerfassung	88.50 †↔	Angiokardiographie, n.n.bez.
37.28 †↔	Intrakardiale Echokardiographie [IKE]	88.52 †↔	Angiokardiographie von Strukturen des rechten Herzens
37.2A.11 †↔	Intravaskuläre Bildgebung der Koronargefäße mittels Ultraschall	88.53 †↔	Angiokardiographie von Strukturen des linken Herzens
37.2A.12 †↔	Intravaskuläre Bildgebung der Koronargefäße mittels optischer Kohärenztomographie	88.54 †↔	Kombinierte Angiokardiographie des rechten und linken Herzens
37.2A.19 †↔	Intravaskuläre Bildgebung der Koronargefäße, sonstige	88.55 †↔	Koronare Arteriographie mit einem einzigen Katheter
37.2A.20 †↔	Invasive intravaskuläre Koronardiagnostik mittels Katheter, n.n.bez.	88.56 †↔	Koronare Arteriographie mit zwei Kathetern
37.2A.21 †↔	Invasive intravaskuläre Koronardiagnostik mittels Katheter, Druckmessung	88.57 †↔	Sonstige und nicht näher bezeichnete koronare Arteriographie
37.2A.29 †↔	Invasive intravaskuläre Koronardiagnostik mittels Katheter, sonstige		
37.2A.99 †↔	Intravaskuläre Koronardiagnostik, sonstige		
37.34.00 †↔	Exzision oder Destruktion von anderer Läsion oder Gewebe des Herzens, sonstiger Zugang, n.n.bez.		

Prozedur F49-4

- | | |
|----------------------------------------------------------------------------------------------------------------------------------|----------------------------------------------------------------------------------------------------------------------------------------|
| 89.07.11 †↔ Vollständige Evaluation, ohne Aufnahme einer Patientin / eines Patienten auf eine Warteliste zur Herztransplantation | 89.07.41 †↔ Re-Evaluation, mit Aufnahme oder Verbleib einer Patientin / eines Patienten auf eine(r) Warteliste zur Herztransplantation |
| 89.07.31 †↔ Vollständige Evaluation, mit Aufnahme einer Patientin / eines Patienten auf eine Warteliste zur Herztransplantation | 89.07.52 †↔ Re-Evaluation, mit Herausnahme einer Patientin / eines Patienten aus einer Warteliste zur Herztransplantation |

Prozedur F49-5

- | | |
|------------------------------------------------------------------------------|----------------------------------------------------------------------------------------------------------|
| 00.21 †↔ Intravaskuläre Bildgebung von extrakraniellen Hirngefässen | 37.2A.12 †↔ Intravaskuläre Bildgebung der Koronargefässe mittels optischer Kohärenztomographie |
| 00.22 †↔ Intravaskuläre Bildgebung von intrathorakalen Gefässen | 37.2A.19 †↔ Intravaskuläre Bildgebung der Koronargefässe, sonstige |
| 00.23 †↔ Intravaskuläre Bildgebung von peripheren Gefässen | 37.2A.21 †↔ Invasive intravaskuläre Koronardiagnostik mittels Katheter, Druckmessung |
| 00.25 †↔ Intravaskuläre Bildgebung der Nierengefässe | 37.9C.11 †↔ Transseptale Katheteruntersuchung des linken Herzens |
| 00.28 †↔ Intravaskuläre Bildgebung sonstiger bezeichneter Gefässe | 37.9C.19 †↔ Transseptale Katheteruntersuchung des Herzens, sonstige |
| 37.23 †↔ Kombiniertes Rechts- und Linksherzkatheter | 37.9C.21 †↔ Kathetertechnische transseptale Punktion am Herzen |
| 37.24.10 †↔ Geschlossene [perkutane] [Nadel-] Biopsie des Perikards | 37.9C.29 †↔ Kathetertechnischer transseptaler Eingriff am Herzen, sonstige |
| 37.24.99 †↔ Perikardbiopsie, sonstige | 92.05.00 †↔ Kardiovaskuläre und hämatopoetische Szintigraphie und Radioisotopenfunktionsstudie, n.n.bez. |
| 37.25.10 †↔ Geschlossene [perkutane] [Nadel-] Biopsie des Myokards | 92.05.09 †↔ Kardiovaskuläre und hämatopoetische Szintigraphie und Radioisotopenfunktionsstudie, sonstige |
| 37.25.99 †↔ Herzbiopsie, sonstige | |
| 37.26 †↔ Invasiver elektrophysiologischer Test durch Katheter | |
| 37.2A.10 †↔ Intravaskuläre Bildgebung der Koronargefässe, n.n.bez. | |
| 37.2A.11 †↔ Intravaskuläre Bildgebung der Koronargefässe mittels Ultraschall | |

Prozedur F49-6

- | | |
|-------------------------------------------------------------------------|-------------------------------|
| 37.24.20 ↔ Offene Perikardbiopsie | 37.25.30 ↔ Herzbiopsie, offen |
| 37.25.20 ↔ Transvasale Biopsie des Endokards, Myokards und Endomyokards | |

Prozedur F49-7

- | | |
|------------------------------------------------------------------------------------------------|--------------------------------------------------------------------------------------|
| 37.2A.11 †↔ Intravaskuläre Bildgebung der Koronargefässe mittels Ultraschall | 37.2A.21 †↔ Invasive intravaskuläre Koronardiagnostik mittels Katheter, Druckmessung |
| 37.2A.12 †↔ Intravaskuläre Bildgebung der Koronargefässe mittels optischer Kohärenztomographie | |

Prozedur F49-8

- | | |
|--------------------------------------------------------------------------------|-------------------------------------------------------------------------------|
| 99.B7.11 †↔ Intensivmedizinische Komplexbehandlung, 60 bis 119 Aufwandspunkte | 99.B8.11 †↔ IMC-Komplexbehandlung des Erwachsenen, 60 bis 119 Aufwandspunkte |
| 99.B7.12 †↔ Intensivmedizinische Komplexbehandlung, 120 bis 184 Aufwandspunkte | 99.B8.12 †↔ IMC-Komplexbehandlung des Erwachsenen, 120 bis 184 Aufwandspunkte |

ADRG F50**Ablative Massnahmen bei Tachyarrhythmie**

Prozedur in Tabelle F50-1

DRG F50A**Ablative Massnahmen bei Tachyarrhythmie mit mehrzeitiger Ablation oder Verschluss des linken Vorhofs und Ablation am linken Vorhof/Ventrikel**

(Prozedur in Tabelle F50-2 oder Prozedur in Tabelle F50-3 oder Prozedur in Tabelle F50-4 oder Alter < 16 Jahre) und (mindestens zwei Behandlungen, die mindestens einen Tag auseinander liegen in [mindestens zwei Prozeduren in Tabelle F50-5] oder Prozedur in Tabelle F50-6 und (Prozedur in Tabelle F50-5 und Prozedur in Tabelle F50-4))

DRG F50B**Ablative Massnahmen bei Tachyarrhythmie am linken Vorhof/Ventrikel oder bestimmte Prozedur oder Alter < 16 Jahre**

Prozedur in Tabelle F50-2 oder Prozedur in Tabelle F50-3 oder Prozedur in Tabelle F50-4 oder Alter < 16 Jahre

DRG F50C**Ablative Massnahmen bei Tachyarrhythmie mit bestimmten Ablationsverfahren, Alter > 15 Jahre**

Prozedur in Tabelle F50-7

DRG F50D**Ablative Massnahmen bei Tachyarrhythmie, Alter > 15 Jahre****Prozedur F50-1**

- | | |
|-------------------------------------------------------------------------------|----------------------------------------------------------------------------------------------|
| 37.34.10 ↔ Ablation bei Tachyarrhythmie, n.n.bez. | 37.34.16 ↔ Ablation bei Tachyarrhythmie, multipolare phasenverschobene Radiofrequenzablation |
| 37.34.11 ↔ Ablation bei Tachyarrhythmie, konventionelle Radiofrequenzablation | 37.34.19 ↔ Ablation bei Tachyarrhythmie, sonstige |
| 37.34.12 ↔ Ablation bei Tachyarrhythmie, gekühlte Radiofrequenzablation | 37.34.1C ↔ Ablation bei Tachyarrhythmie, irreversible Elektroporation |
| 37.34.13 ↔ Ablation bei Tachyarrhythmie, mit anderen Energiequellen | 37.34.31 ↔ Ablation bei Tachyarrhythmie mit Hilfe von 3D-Mappingverfahren |
| 37.34.15 ↔ Ablation bei Tachyarrhythmie, Kryoablation | |

Prozedur F50-2

- | | |
|---------------------------------------------------------------------|----------------------------------------------------------------------------|
| 37.9C.11 ‡↔ Transseptale Katheteruntersuchung des linken Herzens | 37.9C.21 ‡↔ Kathetertechnische transseptale Punktion am Herzen |
| 37.9C.19 ‡↔ Transseptale Katheteruntersuchung des Herzens, sonstige | 37.9C.29 ‡↔ Kathetertechnischer transseptaler Eingriff am Herzen, sonstige |

Prozedur F50-3

- | | |
|--------------------------------------------------------------------------------------------------------------------------|----------------------------------------------------------------------------------------------------------|
| 00.66.00 ↔ Perkutan-transluminale Koronarangioplastik [PTCA] oder koronare Atherektomie, n.n.bez. | 00.66.49 ↔ Selektive Embolisation von Koronarien, sonstige |
| 00.66.09 ↔ Perkutan-transluminale Koronarangioplastik [PTCA] oder koronare Atherektomie, sonstige | 35.41.00 ↔ Vergrösserung eines bestehenden Vorhofseptumdefekts, n.n.bez. |
| 00.66.10 ↔ Perkutan-transluminale Verschluss einer Fistel der Herzkranzgefässe | 35.41.10 ↔ Vergrösserung eines bestehenden Vorhofseptumdefekts, offen chirurgisch |
| 00.66.20 ↔ Koronarangioplastik [PTCA], mit Ballons, n.n.bez. | 35.41.20 ↔ Vergrösserung eines bestehenden Vorhofseptumdefekts, perkutan-transluminale |
| 00.66.21 ↔ Koronarangioplastik [PTCA] mit medikamentenfreisetzungsfähigen Ballons | 35.41.99 ↔ Vergrösserung eines bestehenden Vorhofseptumdefekts, sonstige |
| 00.66.22 ↔ Koronarangioplastik [PTCA] mit Antikörperbeschichteten Ballons | 35.42.00 ↔ Bildung von Herzseptumdefekten, n.n.bez. |
| 00.66.29 ↔ Koronarangioplastik [PTCA], mit Ballons, sonstige | 35.42.09 ↔ Bildung von Herzseptumdefekten, sonstige |
| 00.66.30 ↔ Koronarangioplastik [PTCA] durch Rotablation | 35.42.10 ↔ Bildung von Herzseptumdefekten, offen chirurgisch |
| 00.66.31 ↔ Perkutan-transluminale Gefässintervention an den Koronarien mittels Laser-Angioplastie | 35.42.21 ↔ Bildung von Herzseptumdefekten, perkutan-transluminale, ohne Implantat |
| 00.66.32 ↔ Perkutan-transluminale Gefässintervention an den Koronarien mittels Atherektomie | 35.42.22 ↔ Bildung von Herzseptumdefekten, perkutan-transluminale, mit Implantat |
| 00.66.33 ↔ Perkutan-transluminale Gefässintervention an den Koronarien mittels Fremdkörperentfernung | 35.43.20 ↔ Vergrösserung eines bestehenden Ventrikelseptumdefekts, perkutan-transluminale |
| 00.66.36 ↔ Perkutan-transluminale Gefässintervention an den Koronarien mittels Thrombektomie | 35.53 ↔ Korrektur eines Ventrikelseptumdefekts mit Prothese, offener Zugang |
| 00.66.37 ↔ Perkutan-transluminale Gefässintervention an den Koronarien mittels Lithotripsie | 35.55 ↔ Korrektur eines Ventrikelseptumdefekts mit Prothese, geschlossen |
| 00.66.38 ↔ Perkutan-transluminale Gefässintervention an den Koronarien, selektive Thrombolysie | 35.61 ↔ Korrektur eines Vorhofseptumdefekts mit Bio-Graft |
| 00.66.3A ↔ Perkutan-transluminale Gefässintervention an den Koronarien über die Kollateralen des entsprechenden Gefässes | 35.62 ↔ Korrektur eines Ventrikelseptumdefekts mit Bio-Graft |
| 00.66.40 ↔ Selektive Embolisation von Koronarien, n.n.bez. | 35.98.11 ↔ Perkutan-transluminale Verschluss eines Vorhofseptumdefekts, mit 1 Verschlussdevice |
| 00.66.41 ↔ Selektive Embolisation von Koronarien mit Coils | 35.98.12 ↔ Perkutan-transluminale Verschluss eines Vorhofseptumdefekts, mit 2 und mehr Verschlussdevices |
| 00.66.42 ↔ Selektive Embolisation von Koronarien mit embolisierenden (ablösbaren) Ballons | 35.98.19 ↔ Perkutan-transluminale Verschluss eines Vorhofseptumdefekts, sonstige |
| 00.66.43 ↔ Selektive Embolisation von Koronarien mit Schirmen | 35.98.30 ↔ Perkutan-transluminale Verschluss eines Ventrikelseptumdefekts |
| 00.66.44 ↔ Selektive Embolisation von Koronarien mit Plugs | |

35.B0 ↔ Klappensprengung, n.n.bez.	36.08.15 ↔ Implantation perkutan-transluminal eines Bifurkationsstents ohne Medikamentenfreisetzung in Koronararterien
35.B1.11 ↔ Sprengung der Aortenklappe, endovaskulärer Zugang	36.08.21 ↔ Implantation perkutan-transluminal von Stents mit Medikamentenfreisetzung, in einer Koronararterie
35.B1.12 ↔ Sprengung der Mitralklappe, endovaskulärer Zugang	36.08.22 ↔ Implantation perkutan-transluminal von Stents mit Medikamentenfreisetzung, in mehreren Koronararterien
35.B1.13 ↔ Sprengung der Pulmonalklappe, endovaskulärer Zugang	36.08.23 ↔ Implantation perkutan-transluminal von selbstexpandierenden Stents mit Medikamentenfreisetzung, in einer Koronararterie
35.B1.14 ↔ Sprengung der Trikuspidalklappe, endovaskulärer Zugang	36.08.24 ↔ Implantation perkutan-transluminal von selbstexpandierenden Stents mit Medikamentenfreisetzung, in mehreren Koronararterien
35.B9 ↔ Klappensprengung, sonstige	36.08.25 ↔ Implantation perkutan-transluminal eines Bifurkationsstents mit Medikamentenfreisetzung in Koronararterien
35.C2.13 ↔ Segelrekonstruktion der Mitralklappe, endovaskulärer Zugang	36.08.31 ↔ Implantation perkutan-transluminal von beschichteten Stents in eine Koronararterie
35.C2.14 ↔ Segelrekonstruktion der Mitralklappe kathetergesteuert, transapikal	36.08.32 ↔ Implantation perkutan-transluminal von beschichteten Stents in mehrere Koronararterien
35.C3.13 ↔ Taschenrekonstruktion der Pulmonalklappe, endovaskulärer Zugang	36.0A ↔ Implantation perkutan-transluminal eines strömungsreduzierenden Drahtgeflechts in den Koronarsinus
35.C3.14 ↔ Taschenrekonstruktion der Pulmonalklappe kathetergesteuert, transapikal	36.32 ↔ Sonstige transmyokardiale Revaskularisation
35.C4.13 ↔ Segelrekonstruktion der Trikuspidalklappe, endovaskulärer Zugang	37.90.09 ↔ Einsetzen von Vorrichtungen ins linke Herzohr, sonstige
35.C4.14 ↔ Segelrekonstruktion der Trikuspidalklappe kathetergesteuert, transapikal	37.90.10 ↔ Perkutaner Verschluss des linken Vorhofsohrs
35.D2.21 ↔ Anuloplastik der Mitralklappe, transarteriell	37.9B.13 ↔ Entfernung von Implantaten am Herzen, perkutan-transluminal
35.D2.22 ↔ Anuloplastik der Mitralklappe, transvenös	39.B1.75 ↔ (Perkutan-)transluminale Implantation von Stents ohne Medikamentenfreisetzung, Ductus arteriosus apertus
35.D2.23 ↔ Anuloplastik der Mitralklappe, über den Koronarsinus	39.B1.M2 ↔ (Perkutan-)transluminale Implantation von Stents ohne Medikamentenfreisetzung, Aortopulmonale Kollateralgefäße [MAPCA]
35.E1.00 ↔ Valvuloplastik der Aortenklappe, n.n.bez.	39.B1.N2 ↔ (Perkutan-)transluminale Implantation von Stents ohne Medikamentenfreisetzung, künstliche aortopulmonale Shunts
35.E1.09 ↔ Valvuloplastik der Aortenklappe, sonstige	39.B2.75 ↔ (Perkutan-)transluminale Implantation von Stents mit Medikamentenfreisetzung, Ductus arteriosus apertus
35.E1.13 ↔ Valvuloplastik der Aortenklappe, endovaskulärer Zugang	39.B2.M2 ↔ (Perkutan-)transluminale Implantation von Stents mit Medikamentenfreisetzung, Aortopulmonale Kollateralgefäße [MAPCA]
35.E1.14 ↔ Valvuloplastik der Aortenklappe kathetergesteuert, transapikal	39.B2.N2 ↔ (Perkutan-)transluminale Implantation von Stents mit Medikamentenfreisetzung, künstliche aortopulmonale Shunts
35.E2.00 ↔ Valvuloplastik der Mitralklappe, n.n.bez.	39.B3.75 ↔ (Perkutan-)transluminale Implantation von gecoverten Stents ohne Medikamentenfreisetzung, Ductus arteriosus apertus
35.E2.09 ↔ Valvuloplastik der Mitralklappe, sonstige	39.B4.75 ↔ (Perkutan-)transluminale Implantation von gecoverten Stents mit Medikamentenfreisetzung, Ductus arteriosus apertus
35.E2.13 ↔ Valvuloplastik der Mitralklappe, endovaskulärer Zugang, transarteriell	39.B5.75 ↔ (Perkutan-)transluminale Implantation von ungecoverten Cheatham-Platinum-Stents, Ductus arteriosus apertus
35.E2.14 ↔ Valvuloplastik der Mitralklappe, endovaskulärer Zugang, transvenös	39.B6.75 ↔ (Perkutan-)transluminale Implantation von gecoverten Cheatham-Platinum-Stents, Ductus arteriosus apertus
35.E2.15 ↔ Valvuloplastik der Mitralklappe kathetergesteuert, transapikal	39.B7.75 ↔ (Perkutan-)transluminale Implantation von ungecoverten grosslumige Stents, Ductus arteriosus apertus
35.E3.00 ↔ Valvuloplastik der Pulmonalklappe, n.n.bez.	39.B7.M2 ↔ (Perkutan-)transluminale Implantation von ungecoverten grosslumige Stents, Aortopulmonale Kollateralgefäße [MAPCA]
35.E3.09 ↔ Valvuloplastik der Pulmonalklappe, sonstige	39.B7.N2 ↔ (Perkutan-)transluminale Implantation von ungecoverten grosslumige Stents, künstliche aortopulmonale Shunts
35.E3.13 ↔ Valvuloplastik der Pulmonalklappe, endovaskulärer Zugang	
35.E3.14 ↔ Valvuloplastik der Pulmonalklappe kathetergesteuert, transapikal	
35.E4.00 ↔ Valvuloplastik der Trikuspidalklappe, n.n.bez.	
35.E4.09 ↔ Valvuloplastik der Trikuspidalklappe, sonstige	
35.E4.14 ↔ Valvuloplastik der Trikuspidalklappe kathetergesteuert, transapikal	
35.E4.15 ↔ Valvuloplastik der Trikuspidalklappe, endovaskulärer Zugang, transarteriell	
35.E4.16 ↔ Valvuloplastik der Trikuspidalklappe, endovaskulärer Zugang, transvenös	
36.08.00 ↔ Implantation von Stents in Koronararterien, perkutan-transluminal, n.n.bez.	
36.08.09 ↔ Implantation von Stents in Koronararterien, perkutan-transluminal, sonstige	
36.08.11 ↔ Implantation perkutan-transluminal von Stents ohne Medikamentenfreisetzung, in einer Koronararterie	
36.08.12 ↔ Implantation perkutan-transluminal von Stents ohne Medikamentenfreisetzung, in mehreren Koronararterien	
36.08.13 ↔ Implantation perkutan-transluminal von selbstexpandierenden Stents ohne Medikamentenfreisetzung, in einer Koronararterie	
36.08.14 ↔ Implantation perkutan-transluminal von selbstexpandierenden Stents ohne Medikamentenfreisetzung, in mehreren Koronararterien	

- | | |
|------------------------------------------------------------------------------------------------------------------------------|--------------------------------------------------------------------------------------------------------------------------------|
| 39.B8.75 ↔ (Perkutan-)transluminale Implantation von gecoverten grosslumige Stents, Ductus arteriosus apertus | 39.BA.N2 ↔ (Perkutan-)transluminale Implantation von ungecoverten Wachstumsstents, künstliche aortopulmonale Shunts |
| 39.B8.M2 ↔ (Perkutan-)transluminale Implantation von gecoverten grosslumige Stents, Aortopulmonale Kollateralgefässe [MAPCA] | 39.BB.M2 ↔ (Perkutan-)transluminale Implantation von gecoverten Wachstumsstents, Aortopulmonale Kollateralgefässe [MAPCA] |
| 39.B8.N2 ↔ (Perkutan-)transluminale Implantation von gecoverten grosslumige Stents, künstliche aortopulmonale Shunts | 39.BB.N2 ↔ (Perkutan-)transluminale Implantation von gecoverten Wachstumsstents, künstliche aortopulmonale Shunts |
| 39.BA.M2 ↔ (Perkutan-)transluminale Implantation von ungecoverten Wachstumsstents, Aortopulmonale Kollateralgefässe [MAPCA] | 39.BH.75 ↔ (Perkutan-)transluminale Implantation von Stents zur Strömungslaminierung bei Aneurysmen, Ductus arteriosus apertus |

Prozedur F50-4

- | | |
|---------------------------------------------------------------------------------------|------------------------------------------------------------------------------------------|
| 37.34.24 ‡↔ Lokalisationen bei Ablationsverfahren bei Tachyarrhythmien, Linker Vorhof | 37.34.25 ‡↔ Lokalisationen bei Ablationsverfahren bei Tachyarrhythmien, Linker Ventrikel |
|---------------------------------------------------------------------------------------|------------------------------------------------------------------------------------------|

Prozedur F50-5

- | | |
|-------------------------------------------------------------------------------|----------------------------------------------------------------------------------------------|
| 37.34.11 ↔ Ablation bei Tachyarrhythmie, konventionelle Radiofrequenzablation | 37.34.16 ↔ Ablation bei Tachyarrhythmie, multipolare phasenverschobene Radiofrequenzablation |
| 37.34.12 ↔ Ablation bei Tachyarrhythmie, gekühlte Radiofrequenzablation | 37.34.1C ↔ Ablation bei Tachyarrhythmie, irreversible Elektroporation |
| 37.34.13 ↔ Ablation bei Tachyarrhythmie, mit anderen Energiequellen | 37.34.31 ↔ Ablation bei Tachyarrhythmie mit Hilfe von 3D-Mappingverfahren |
| 37.34.15 ↔ Ablation bei Tachyarrhythmie, Kryoablation | |

Prozedur F50-6

- 37.90.10 ↔ Perkutaner Verschluss des linken Vorhofsohrs

Prozedur F50-7

- | | |
|-------------------------------------------------------------------------|---------------------------------------------------------------------------|
| 37.34.12 ↔ Ablation bei Tachyarrhythmie, gekühlte Radiofrequenzablation | 37.34.31 ↔ Ablation bei Tachyarrhythmie mit Hilfe von 3D-Mappingverfahren |
| 37.34.15 ↔ Ablation bei Tachyarrhythmie, Kryoablation | |

DRG F51**Endovaskuläre Implantation von Stent-Prothesen an der Aorta oder aufwendiger Eingriff**

Prozedur in Tabelle F51-2 und Prozedur in Tabelle F51-3

DRG F51A**Endovaskuläre Implantation von komplexen Stent-Prothesen an der Aorta oder Implantation von bestimmten Stents oder bestimmter Diagnose, und Einsetzen von mindestens 3 Stents oder äusserst schwere CC**

(Prozedur in Tabelle F51-4 oder Prozedur in Tabelle F51-5 oder Prozedur in Tabelle F51-6 oder Hauptdiagnose in Tabelle F51-1) und (Prozedur in Tabelle F51-7 oder PCCL > 3)

DRG F51B**Endovaskuläre Implantation von komplexen Stent-Prothesen an der Aorta oder Implantation von bestimmten Stents oder bestimmter Diagnose**

Prozedur in Tabelle F51-4 oder Prozedur in Tabelle F51-5 oder Prozedur in Tabelle F51-6 oder Hauptdiagnose in Tabelle F51-1

DRG F51C**Endovaskuläre Implantation von Stent-Prothesen an der Aorta****Diagnose F51-1**

- | | | | |
|--------|------------------------------------------------------------------------|-------|-------------------------------------------------------------------|
| I71.04 | Dissektion der Aorta nicht näher bezeichneter Lokalisation, rupturiert | I71.1 | Aneurysma der Aorta thoracica, rupturiert |
| I71.05 | Dissektion der Aorta thoracica, rupturiert | I71.3 | Aneurysma der Aorta abdominalis, rupturiert |
| I71.06 | Dissektion der Aorta abdominalis, rupturiert | I71.5 | Aortenaneurysma, thorakoabdominal, rupturiert |
| I71.07 | Dissektion der Aorta, thorakoabdominal, rupturiert | I71.8 | Aortenaneurysma nicht näher bezeichneter Lokalisation, rupturiert |

Prozedur F51-2

- 39.71.00 ↔ Endovaskuläre Implantation eines Stent-Grafts [Stent-Prothesen] an der abdominalen Aorta, n.n.bez.
- 39.71.09 ↔ Endovaskuläre Implantation eines Stent-Grafts [Stent-Prothesen] an der abdominalen Aorta, sonstige
- 39.71.21 ↔ Endovaskuläre Implantation in die Aorta abdominalis von Stent-Grafts [Stent-Prothesen], ohne Öffnung
- 39.71.22 ↔ Endovaskuläre Implantation in die Aorta abdominalis von Stent-Grafts [Stent-Prothesen], mit 1 Öffnung
- 39.71.23 ↔ Endovaskuläre Implantation in die Aorta abdominalis von Stent-Grafts [Stent-Prothesen], mit 2 Öffnungen
- 39.71.24 ↔ Endovaskuläre Implantation in die Aorta abdominalis von Stent-Grafts [Stent-Prothesen], mit 3 Öffnungen
- 39.71.25 ↔ Endovaskuläre Implantation in die Aorta abdominalis von Stent-Grafts [Stent-Prothesen], mit 4 und mehr Öffnungen
- 39.71.31 ↔ Endovaskuläre Implantation in die Aorta abdominalis von Stent-Grafts [Stent-Prothesen], mit Versorgung eines Gefässabganges in Parallelgraft-Technik
- 39.71.32 ↔ Endovaskuläre Implantation in die Aorta abdominalis von Stent-Grafts [Stent-Prothesen], mit Versorgung von zwei oder mehr Gefässabgängen in Parallelgraft-Technik
- 39.73.00 ↔ Endovaskuläre Implantation eines Stent-Grafts [Stent-Prothesen] an der thorakalen und thorakoabdominalen Aorta, n.n.bez.
- 39.73.09 ↔ Endovaskuläre Implantation eines Stent-Grafts [Stent-Prothesen] an der thorakalen und thorakoabdominalen Aorta, sonstige
- 39.73.31 ↔ Endovaskuläre Implantation in die Aorta thoracica von Stent-Grafts [Stent-Prothesen], ohne Öffnung
- 39.73.32 ↔ Endovaskuläre Implantation in die Aorta thoracica von Stent-Grafts [Stent-Prothesen], mit 1 Öffnung
- 39.73.33 ↔ Endovaskuläre Implantation in die Aorta thoracica von Stent-Grafts [Stent-Prothesen], mit 2 Öffnungen
- 39.73.34 ↔ Endovaskuläre Implantation in die Aorta thoracica von Stent-Grafts [Stent-Prothesen], mit 3 Öffnungen
- 39.73.35 ↔ Endovaskuläre Implantation in die Aorta thoracica von Stent-Grafts [Stent-Prothesen], mit 4 und mehr Öffnungen
- 39.73.36 ↔ Endovaskuläre Implantation in die Aorta thoracica von Stent-Grafts [Stent-Prothesen], mit Versorgung eines Gefässabganges in Parallelgraft-Technik
- 39.73.37 ↔ Endovaskuläre Implantation in die Aorta thoracica von Stent-Grafts [Stent-Prothesen], mit Versorgung von 2 und mehr Gefässabgängen in Parallelgraft-Technik
- 39.73.41 ↔ Endovaskuläre Implantation in die Aorta thoracoabdominalis von Stent-Grafts [Stent-Prothesen], ohne Öffnung
- 39.73.42 ↔ Endovaskuläre Implantation in die Aorta thoracoabdominalis von Stent-Grafts [Stent-Prothesen], mit 1 Öffnung
- 39.73.43 ↔ Endovaskuläre Implantation in die Aorta thoracoabdominalis von Stent-Grafts [Stent-Prothesen], mit 2 Öffnungen
- 39.73.44 ↔ Endovaskuläre Implantation in die Aorta thoracoabdominalis von Stent-Grafts [Stent-Prothesen], mit 3 Öffnungen
- 39.73.45 ↔ Endovaskuläre Implantation in die Aorta thoracoabdominalis von Stent-Grafts [Stent-Prothesen], mit 4 und mehr Öffnungen
- 39.73.46 ↔ Endovaskuläre Implantation in die Aorta thoracoabdominalis von Stent-Grafts [Stent-Prothesen], mit Versorgung eines Gefässabganges in Parallelgraft-Technik
- 39.73.47 ↔ Endovaskuläre Implantation in die Aorta thoracoabdominalis von Stent-Grafts [Stent-Prothesen], mit Versorgung von 2 und mehr Gefässabgängen in Parallelgraft-Technik

Prozedur F51-3

- 35.D2.14 ↔ Anuloplastik der Mitralklappe kathetergesteuert, transapikal
- 35.D2.21 ↔ Anuloplastik der Mitralklappe, transarteriell
- 35.D2.22 ↔ Anuloplastik der Mitralklappe, transvenös
- 35.D2.23 ↔ Anuloplastik der Mitralklappe, über den Koronarsinus
- 35.D4.14 ↔ Anuloplastik der Trikuspidalklappe kathetergesteuert, transapikal
- 35.D4.21 ↔ Anuloplastik der Trikuspidalklappe, transarteriell
- 35.D4.22 ↔ Anuloplastik der Trikuspidalklappe, transvenös
- 35.E2.13 ↔ Valvuloplastik der Mitralklappe, endovaskulärer Zugang, transarteriell
- 35.E2.14 ↔ Valvuloplastik der Mitralklappe, endovaskulärer Zugang, transvenös
- 35.E2.15 ↔ Valvuloplastik der Mitralklappe kathetergesteuert, transapikal
- 35.E4.14 ↔ Valvuloplastik der Trikuspidalklappe kathetergesteuert, transapikal
- 35.E4.15 ↔ Valvuloplastik der Trikuspidalklappe, endovaskulärer Zugang, transarteriell
- 35.E4.16 ↔ Valvuloplastik der Trikuspidalklappe, endovaskulärer Zugang, transvenös
- 35.F1.23 ↔ Aortenklappenersatz durch Xenograft (Bioprothese), endovaskulärer Zugang
- 35.F1.24 ↔ Aortenklappenersatz durch Xenograft (Bioprothese), transapikal
- 35.F1.25 ↔ Aortenklappenersatz durch Xenograft (Bioprothese), transapikal, mit Verwendung eines perkutanen apikalen Zugangs- und Verschlusssystems
- 35.F1.26 ↔ Aortenklappenersatz durch Xenograft (Bioprothese), endovaskulärer Zugang, transcavalärer Zugang
- 35.F1.33 ↔ Aortenklappenersatz durch Xenograft, stentless, endovaskulärer Zugang
- 35.F1.34 ↔ Aortenklappenersatz durch Xenograft, stentless, transapikal
- 35.F1.35 ↔ Aortenklappenersatz durch Xenograft, stentless, transapikal, mit Verwendung eines perkutanen apikalen Zugangs- und Verschlusssystems
- 35.F1.43 ↔ Aortenklappenersatz durch selbstexpandierendes Xenograft, nahtfrei, endovaskulärer Zugang
- 35.F1.44 ↔ Aortenklappenersatz durch selbstexpandierendes Xenograft, nahtfrei, transapikal
- 35.F1.45 ↔ Aortenklappenersatz durch selbstexpandierendes Xenograft, nahtfrei, transapikal, mit Verwendung eines perkutanen apikalen Zugangs- und Verschlusssystems
- 35.F2.23 ↔ Mitralklappenersatz durch Xenograft (Bioprothese), endovaskulärer Zugang
- 35.F2.24 ↔ Mitralklappenersatz durch Xenograft (Bioprothese), transapikal
- 35.F2.25 ↔ Mitralklappenersatz durch Xenograft (Bioprothese), transapikal mit Verwendung eines perkutanen apikalen Zugangs- und Verschlusssystems
- 35.F2.26 ↔ Mitralklappenersatz durch Xenograft (Bioprothese) mit transapikaler Verankerung
- 35.F2.33 ↔ Mitralklappenersatz durch Xenograft, stentless, endovaskulärer Zugang

35.F2.34 ↔	Mitralklappenersatz durch Xenograft, stentless, transapikal	35.H2.23 ↔	Entfernen einer Mitralklappenprothese sowie Implantation eines Xenografts (Bioprothese), endovaskulärer Zugang
35.F3.23 ↔	Pulmonalklappenersatz durch Xenograft (Bioprothese), endovaskulärer Zugang	35.H2.24 ↔	Entfernen einer Mitralklappenprothese sowie Implantation eines Xenografts (Bioprothese), transapikal
35.F3.24 ↔	Pulmonalklappenersatz durch Xenograft (Bioprothese), transapikal	35.H2.25 ↔	Entfernen einer Mitralklappenprothese sowie Implantation eines Xenografts (Bioprothese), transapikal mit Verwendung eines perkutanen apikalen Zugangs- und Verschlusssystems
35.F3.25 ↔	Pulmonalklappenersatz durch Xenograft (Bioprothese), transapikal, mit Verwendung eines perkutanen apikalen Zugangs- und Verschlusssystems	35.H2.26 ↔	Entfernen einer Mitralklappenprothese sowie Implantation eines Xenografts (Bioprothese) mit transapikaler Verankerung
35.F3.33 ↔	Pulmonalklappenersatz durch Xenograft, stentless, endovaskulärer Zugang	35.H2.33 ↔	Entfernen einer Mitralklappenprothese sowie Implantation eines Xenografts, stentless, endovaskulärer Zugang
35.F3.34 ↔	Pulmonalklappenersatz durch Xenograft, stentless, transapikal	35.H2.34 ↔	Entfernen einer Mitralklappenprothese sowie Implantation eines Xenografts, stentless, transapikal
35.F3.35 ↔	Pulmonalklappenersatz durch Xenograft, stentless, transapikal, mit Verwendung eines perkutanen apikalen Zugangs- und Verschlusssystems	35.H4.23 ↔	Entfernen einer Trikuspidalklappenprothese sowie Implantation eines Xenografts (Bioprothese), endovaskulärer Zugang
35.F4.23 ↔	Trikuspidalklappenersatz durch Xenograft (Bioprothese), endovaskulärer Zugang	35.H4.33 ↔	Entfernen einer Trikuspidalklappenprothese sowie Implantation eines Xenografts, stentless, endovaskulärer Zugang
35.F4.24 ↔	Trikuspidalklappenersatz durch Xenograft (Bioprothese), transapikal		
35.F4.33 ↔	Trikuspidalklappenersatz durch Xenograft, stentless, endovaskulärer Zugang		
35.F4.34 ↔	Trikuspidalklappenersatz durch Xenograft, stentless, transapikal		

Prozedur F51-4

39.C1.12 †↔	2 implantierte Stents	39.C1.1E †↔	12 implantierte Stents
39.C1.13 †↔	3 implantierte Stents	39.C1.1F †↔	13 implantierte Stents
39.C1.14 †↔	4 implantierte Stents	39.C1.1G †↔	14 implantierte Stents
39.C1.15 †↔	5 implantierte Stents	39.C1.1H †↔	15 implantierte Stents
39.C1.17 †↔	6 implantierte Stents	39.C1.1I †↔	16 implantierte Stents
39.C1.18 †↔	7 implantierte Stents	39.C1.1J †↔	17 implantierte Stents
39.C1.1A †↔	8 implantierte Stents	39.C1.1K †↔	18 implantierte Stents
39.C1.1B †↔	9 implantierte Stents	39.C1.1L †↔	19 implantierte Stents
39.C1.1C †↔	10 implantierte Stents	39.C1.1M †↔	20 und mehr implantierte Stents
39.C1.1D †↔	11 implantierte Stents		

Prozedur F51-5

39.73.00 ↔	Endovaskuläre Implantation eines Stent-Grafts [Stent-Prothesen] an der thorakalen und thorakoabdominalen Aorta, n.n.bez.	39.73.41 ↔	Endovaskuläre Implantation in die Aorta thoracoabdominalis von Stent-Grafts [Stent-Prothesen], ohne Öffnung
39.73.09 ↔	Endovaskuläre Implantation eines Stent-Grafts [Stent-Prothesen] an der thorakalen und thorakoabdominalen Aorta, sonstige	39.73.42 ↔	Endovaskuläre Implantation in die Aorta thoracoabdominalis von Stent-Grafts [Stent-Prothesen], mit 1 Öffnung
39.73.31 ↔	Endovaskuläre Implantation in die Aorta thoracica von Stent-Grafts [Stent-Prothesen], ohne Öffnung	39.73.43 ↔	Endovaskuläre Implantation in die Aorta thoracoabdominalis von Stent-Grafts [Stent-Prothesen], mit 2 Öffnungen
39.73.32 ↔	Endovaskuläre Implantation in die Aorta thoracica von Stent-Grafts [Stent-Prothesen], mit 1 Öffnung	39.73.44 ↔	Endovaskuläre Implantation in die Aorta thoracoabdominalis von Stent-Grafts [Stent-Prothesen], mit 3 Öffnungen
39.73.33 ↔	Endovaskuläre Implantation in die Aorta thoracica von Stent-Grafts [Stent-Prothesen], mit 2 Öffnungen	39.73.45 ↔	Endovaskuläre Implantation in die Aorta thoracoabdominalis von Stent-Grafts [Stent-Prothesen], mit 4 und mehr Öffnungen
39.73.34 ↔	Endovaskuläre Implantation in die Aorta thoracica von Stent-Grafts [Stent-Prothesen], mit 3 Öffnungen	39.73.46 ↔	Endovaskuläre Implantation in die Aorta thoracoabdominalis von Stent-Grafts [Stent-Prothesen], mit Versorgung eines Gefässabganges in Parallelgraft-Technik
39.73.35 ↔	Endovaskuläre Implantation in die Aorta thoracica von Stent-Grafts [Stent-Prothesen], mit 4 und mehr Öffnungen	39.73.47 ↔	Endovaskuläre Implantation in die Aorta thoracoabdominalis von Stent-Grafts [Stent-Prothesen], mit Versorgung von 2 und mehr Gefässabgängen in Parallelgraft-Technik
39.73.36 ↔	Endovaskuläre Implantation in die Aorta thoracica von Stent-Grafts [Stent-Prothesen], mit Versorgung eines Gefässabganges in Parallelgraft-Technik		
39.73.37 ↔	Endovaskuläre Implantation in die Aorta thoracica von Stent-Grafts [Stent-Prothesen], mit Versorgung von 2 und mehr Gefässabgängen in Parallelgraft-Technik		

Prozedur F51-6

39.7A.13 ↔ Endovaskuläre Implantation, iliakal, 3 Stent-Prothesen, ohne Seitenarm	39.7A.16 ↔ Endovaskuläre Implantation, iliakal, 6 und mehr Stent-Prothesen, ohne Seitenarm
39.7A.14 ↔ Endovaskuläre Implantation, iliakal, 4 Stent-Prothesen, ohne Seitenarm	39.7A.21 ↔ Endovaskuläre Implantation in Beckenarterien von Stent-Grafts [Stent-Prothesen], iliakal mit Seitenarm
39.7A.15 ↔ Endovaskuläre Implantation, iliakal, 5 Stent-Prothesen, ohne Seitenarm	

Prozedur F51-7

39.C1.13 ‡↔ 3 implantierte Stents	39.C1.1E ‡↔ 12 implantierte Stents
39.C1.14 ‡↔ 4 implantierte Stents	39.C1.1F ‡↔ 13 implantierte Stents
39.C1.15 ‡↔ 5 implantierte Stents	39.C1.1G ‡↔ 14 implantierte Stents
39.C1.17 ‡↔ 6 implantierte Stents	39.C1.1H ‡↔ 15 implantierte Stents
39.C1.18 ‡↔ 7 implantierte Stents	39.C1.1I ‡↔ 16 implantierte Stents
39.C1.1A ‡↔ 8 implantierte Stents	39.C1.1J ‡↔ 17 implantierte Stents
39.C1.1B ‡↔ 9 implantierte Stents	39.C1.1K ‡↔ 18 implantierte Stents
39.C1.1C ‡↔ 10 implantierte Stents	39.C1.1L ‡↔ 19 implantierte Stents
39.C1.1D ‡↔ 11 implantierte Stents	39.C1.1M ‡↔ 20 und mehr implantierte Stents

ADRG F59**Komplexe oder mässig komplexe Gefässeingriffe**

Mindestens eine Prozedur in Tabelle F59-4

DRG F59A**Komplexe oder mässig komplexe Gefässeingriffe mit mehrzeitigen Eingriffen oder VAC oder bestimmte Eingriffe mit äusserst schweren CC**

Mehrzeitige komplexe OR-Prozeduren oder Vakuumbehandlung oder (mindestens zwei Behandlungen, die mindestens einen Tag auseinander liegen in [mindestens zwei Prozeduren in Tabelle F59-5] oder Prozedur in mindestens zwei der Tabellen F59-6, F59-7) und PCCL > 3

DRG F59B**Komplexe oder mässig komplexe Gefässeingriffe und äusserst schwere CC**

PCCL > 3

DRG F59C**Komplexe oder mässig komplexe Gefässeingriffe mit mehrzeitigem endovaskulärem Eingriff oder Hybridtherapie oder komplizierender Prozedur**

Mindestens zwei Behandlungen, die mindestens einen Tag auseinander liegen in [mindestens zwei Prozeduren in Tabelle F59-8] oder mindestens zwei Behandlungen, die mindestens einen Tag auseinander liegen in [mindestens zwei Prozeduren in Tabelle F59-9] oder Prozedur in Tabelle F59-10 oder mindestens zwei Behandlungen, die mindestens einen Tag auseinander liegen in [mindestens zwei Prozeduren in Tabelle F59-11] oder Komplizierende Prozeduren

DRG F59D**Komplexe oder mässig komplexe Gefässeingriffe mit Endarterektomie oder selektiver Thrombolyse oder Gefässintervention bei Embolie/Thrombose**

Prozedur in Tabelle F59-12 oder Prozedur in Tabelle F59-5 oder Hauptdiagnose in Tabelle F59-1 und Prozedur in Tabelle F59-13 oder Prozedur in mindestens zwei der Tabellen F59-14, F59-6

DRG F59E**Komplexe oder mässig komplexe Gefässeingriffe mit intensivmedizinischer Komplexbehandlung/IMCK Erw > 119 Aufwandspunkte oder bestimmten Verfahren oder Alter < 16 Jahre**

Alter < 16 Jahre oder Prozedur in Tabelle F59-15 oder Prozedur in Tabelle F59-16 und Prozedur in Tabelle F59-14 oder Prozedur in Tabelle F59-17 oder Prozedur in Tabelle F59-5 oder Prozedur in Tabelle F59-18 oder Prozedur in mindestens zwei der Tabellen F59-19, F59-20 oder Prozedur in Tabelle F59-21 oder Hauptdiagnose in Tabelle F59-2 und Prozedur in Tabelle F59-13 oder Prozedur in Tabelle F59-22

DRG F59F**Komplexe oder mässig komplexe Gefässeingriffe mit mehrfachen zusätzlichen Stenteinlagen oder komplizierender Diagnose oder bestimmter Prozedur, Alter > 15 Jahre**

Prozedur in Tabelle F59-23 oder Prozedur in Tabelle F59-24 oder Beidseitige Prozedur in Tabelle F59-16 oder Prozedur in Tabelle F59-25 oder Diagnose in Tabelle F59-3 oder Prozedur in Tabelle F59-26 oder Prozedur in Tabelle F59-11 oder Prozedur in Tabelle F59-20

DRG F59G**Komplexer oder mässig komplexer Gefässeingriff, Alter > 15 Jahre****Diagnose F59-1**

180.0	Thrombose, Phlebitis und Thrombophlebitis oberflächlicher Gefäße der unteren Extremitäten	180.88	Thrombose, Phlebitis und Thrombophlebitis sonstiger Lokalisationen
180.1	Thrombose, Phlebitis und Thrombophlebitis der V. femoralis	180.9	Thrombose, Phlebitis und Thrombophlebitis nicht näher bezeichneter Lokalisation
180.20	Thrombose, Phlebitis und Thrombophlebitis der Beckenvenen	182.1	Thrombophlebitis migrans
180.28	Thrombose, Phlebitis und Thrombophlebitis sonstiger tiefer Gefäße der unteren Extremitäten	182.2	Embolie und Thrombose der V. cava
180.3	Thrombose, Phlebitis und Thrombophlebitis der unteren Extremitäten, nicht näher bezeichnet	182.80	Embolie und Thrombose der Milzvene
180.80	Thrombose, Phlebitis und Thrombophlebitis oberflächlicher Gefäße der oberen Extremitäten	182.81	Embolie und Thrombose der Jugularisvene
180.81	Thrombose, Phlebitis und Thrombophlebitis tiefer Gefäße der oberen Extremitäten	182.88	Embolie und Thrombose sonstiger näher bezeichneter Venen
		182.9	Embolie und Thrombose nicht näher bezeichneter Vene

Prozedur F59-10

00.99.80 ‡↔ Hybridtherapie

Prozedur F59-11

39.B3.09 ↔	(Perkutan-)transluminale Implantation von gecoverten Stents ohne Medikamentenfreisetzung, sonstige	39.B4.09 ↔	(Perkutan-)transluminale Implantation von gecoverten Stents mit Medikamentenfreisetzung, sonstige
39.B3.31 ↔	(Perkutan-)transluminale Implantation von gecoverten Stents ohne Medikamentenfreisetzung, Gefäße von Schulter und Oberarm	39.B4.31 ↔	(Perkutan-)transluminale Implantation von gecoverten Stents mit Medikamentenfreisetzung, Gefäße von Schulter und Oberarm
39.B3.51 ↔	(Perkutan-)transluminale Implantation von gecoverten Stents ohne Medikamentenfreisetzung, Gefäße von Unterarm	39.B4.51 ↔	(Perkutan-)transluminale Implantation von gecoverten Stents mit Medikamentenfreisetzung, Gefäße von Unterarm
39.B3.81 ↔	(Perkutan-)transluminale Implantation von gecoverten Stents ohne Medikamentenfreisetzung, andere thorakale Gefäße	39.B4.81 ↔	(Perkutan-)transluminale Implantation von gecoverten Stents mit Medikamentenfreisetzung, andere thorakale Gefäße
39.B3.C1 ↔	(Perkutan-)transluminale Implantation von gecoverten Stents ohne Medikamentenfreisetzung, andere abdominale und pelvine Arterien	39.B4.C1 ↔	(Perkutan-)transluminale Implantation von gecoverten Stents mit Medikamentenfreisetzung, andere abdominale und pelvine Arterien
39.B3.C3 ↔	(Perkutan-)transluminale Implantation von gecoverten Stents ohne Medikamentenfreisetzung, A. iliaca	39.B4.C3 ↔	(Perkutan-)transluminale Implantation von gecoverten Stents mit Medikamentenfreisetzung, A. iliaca
39.B3.D1 ↔	(Perkutan-)transluminale Implantation von gecoverten Stents ohne Medikamentenfreisetzung, viszerale Gefäße	39.B4.D1 ↔	(Perkutan-)transluminale Implantation von gecoverten Stents mit Medikamentenfreisetzung, viszerale Gefäße
39.B3.G1 ↔	(Perkutan-)transluminale Implantation von gecoverten Stents ohne Medikamentenfreisetzung, Arterien vom Oberschenkel	39.B4.G1 ↔	(Perkutan-)transluminale Implantation von gecoverten Stents mit Medikamentenfreisetzung, Arterien vom Oberschenkel
39.B3.H1 ↔	(Perkutan-)transluminale Implantation von gecoverten Stents ohne Medikamentenfreisetzung, Gefäße vom Unterschenkel	39.B4.H1 ↔	(Perkutan-)transluminale Implantation von gecoverten Stents mit Medikamentenfreisetzung, Gefäße vom Unterschenkel
39.B3.JB ↔	(Perkutan-)transluminale Implantation von gecoverten Stents ohne Medikamentenfreisetzung, andere abdominale und pelvine Venen	39.B4.JB ↔	(Perkutan-)transluminale Implantation von gecoverten Stents mit Medikamentenfreisetzung, andere abdominale und pelvine Venen
39.B3.JF ↔	(Perkutan-)transluminale Implantation von gecoverten Stents ohne Medikamentenfreisetzung, Venen vom Oberschenkel	39.B4.JF ↔	(Perkutan-)transluminale Implantation von gecoverten Stents mit Medikamentenfreisetzung, Venen vom Oberschenkel

- 39.B5.09 ↔ (Perkutan-)transluminale Implantation von ungedeckten Cheatham-Platinum-Stents, sonstige
- 39.B5.31 ↔ (Perkutan-)transluminale Implantation von ungedeckten Cheatham-Platinum-Stents, Gefässe von Schulter und Oberarm
- 39.B5.51 ↔ (Perkutan-)transluminale Implantation von ungedeckten Cheatham-Platinum-Stents, Gefässe von Unterarm
- 39.B5.81 ↔ (Perkutan-)transluminale Implantation von ungedeckten Cheatham-Platinum-Stents, andere thorakale Gefässe
- 39.B5.C1 ↔ (Perkutan-)transluminale Implantation von ungedeckten Cheatham-Platinum-Stents, andere abdominale und pelvine Arterien
- 39.B5.C3 ↔ (Perkutan-)transluminale Implantation von ungedeckten Cheatham-Platinum-Stents, A. iliaca
- 39.B5.D1 ↔ (Perkutan-)transluminale Implantation von ungedeckten Cheatham-Platinum-Stents, viszerale Gefässe
- 39.B5.G1 ↔ (Perkutan-)transluminale Implantation von ungedeckten Cheatham-Platinum-Stents, Arterien vom Oberschenkel
- 39.B5.H1 ↔ (Perkutan-)transluminale Implantation von ungedeckten Cheatham-Platinum-Stents, Gefässe vom Unterschenkel
- 39.B5.JB ↔ (Perkutan-)transluminale Implantation von ungedeckten Cheatham-Platinum-Stents, andere abdominale und pelvine Venen
- 39.B5.JF ↔ (Perkutan-)transluminale Implantation von ungedeckten Cheatham-Platinum-Stents, Venen vom Oberschenkel
- 39.B6.09 ↔ (Perkutan-)transluminale Implantation von gedeckten Cheatham-Platinum-Stents, sonstige
- 39.B6.31 ↔ (Perkutan-)transluminale Implantation von gedeckten Cheatham-Platinum-Stents, Gefässe von Schulter und Oberarm
- 39.B6.51 ↔ (Perkutan-)transluminale Implantation von gedeckten Cheatham-Platinum-Stents, Gefässe von Unterarm
- 39.B6.81 ↔ (Perkutan-)transluminale Implantation von gedeckten Cheatham-Platinum-Stents, andere thorakale Gefässe
- 39.B6.C1 ↔ (Perkutan-)transluminale Implantation von gedeckten Cheatham-Platinum-Stents, andere abdominale und pelvine Arterien
- 39.B6.C3 ↔ (Perkutan-)transluminale Implantation von gedeckten Cheatham-Platinum-Stents, A. iliaca
- 39.B6.D1 ↔ (Perkutan-)transluminale Implantation von gedeckten Cheatham-Platinum-Stents, viszerale Gefässe
- 39.B6.G1 ↔ (Perkutan-)transluminale Implantation von gedeckten Cheatham-Platinum-Stents, Arterien vom Oberschenkel
- 39.B6.H1 ↔ (Perkutan-)transluminale Implantation von gedeckten Cheatham-Platinum-Stents, Gefässe vom Unterschenkel
- 39.B6.JB ↔ (Perkutan-)transluminale Implantation von gedeckten Cheatham-Platinum-Stents, andere abdominale und pelvine Venen
- 39.B6.JF ↔ (Perkutan-)transluminale Implantation von gedeckten Cheatham-Platinum-Stents, Venen vom Oberschenkel
- 39.B8.09 ↔ (Perkutan-)transluminale Implantation von gedeckten grosslumige Stents, sonstige
- 39.B8.31 ↔ (Perkutan-)transluminale Implantation von gedeckten grosslumige Stents, Gefässe von Schulter und Oberarm
- 39.B8.51 ↔ (Perkutan-)transluminale Implantation von gedeckten grosslumige Stents, Gefässe von Unterarm
- 39.B8.81 ↔ (Perkutan-)transluminale Implantation von gedeckten grosslumige Stents, andere thorakale Gefässe
- 39.B8.C1 ↔ (Perkutan-)transluminale Implantation von gedeckten grosslumige Stents, andere abdominale und pelvine Arterien
- 39.B8.C3 ↔ (Perkutan-)transluminale Implantation von gedeckten grosslumige Stents, A. iliaca
- 39.B8.D1 ↔ (Perkutan-)transluminale Implantation von gedeckten grosslumige Stents, viszerale Gefässe
- 39.B8.G1 ↔ (Perkutan-)transluminale Implantation von gedeckten grosslumige Stents, Arterien vom Oberschenkel
- 39.B8.H1 ↔ (Perkutan-)transluminale Implantation von gedeckten grosslumige Stents, Gefässe vom Unterschenkel
- 39.B8.JB ↔ (Perkutan-)transluminale Implantation von gedeckten grosslumige Stents, andere abdominale und pelvine Venen
- 39.B8.JF ↔ (Perkutan-)transluminale Implantation von gedeckten grosslumige Stents, Venen vom Oberschenkel
- 39.BA.09 ↔ (Perkutan-)transluminale Implantation von ungedeckten Wachstumsstents, sonstige
- 39.BB.09 ↔ (Perkutan-)transluminale Implantation von gedeckten Wachstumsstents, sonstige
- 39.BG.09 ↔ (Perkutan-)transluminale Implantation von aus Einzeldrähten verwobenen Nitinolstents, sonstige
- 39.BG.31 ↔ (Perkutan-)transluminale Implantation von aus Einzeldrähten verwobenen Nitinolstents, Gefässe von Schulter und Oberarm
- 39.BG.81 ↔ (Perkutan-)transluminale Implantation von aus Einzeldrähten verwobenen Nitinolstents, andere thorakale Gefässe
- 39.BG.C1 ↔ (Perkutan-)transluminale Implantation von aus Einzeldrähten verwobenen Nitinolstents, andere abdominale und pelvine Arterien
- 39.BG.C3 ↔ (Perkutan-)transluminale Implantation von aus Einzeldrähten verwobenen Nitinolstents, A. iliaca
- 39.BG.G1 ↔ (Perkutan-)transluminale Implantation von aus Einzeldrähten verwobenen Nitinolstents, Arterien vom Oberschenkel
- 39.BG.H1 ↔ (Perkutan-)transluminale Implantation von aus Einzeldrähten verwobenen Nitinolstents, Gefässe vom Unterschenkel

Prozedur F59-12

- 38.16.18 ↔ Endarteriektomie der A. iliaca
- 38.16.21 ↔ Endovenektomie an der Iliakalvene
- 38.18.10 ↔ Endarteriektomie der A. femoralis (communis) (superficialis)
- 38.18.11 ↔ Endarteriektomie der A. profunda femoris
- 38.18.12 ↔ Endarteriektomie der A. poplitea
- 38.48.10 ↔ Resektion der A. femoralis mit Ersatz (communis) (superficialis)
- 38.48.11 ↔ Resektion der A. profunda femoris mit Ersatz
- 38.48.12 ↔ Resektion der A. poplitea mit Ersatz
- 38.48.13 ↔ Resektion von Arterien des Unterschenkels mit Ersatz
- 38.48.99 ↔ Resektion von Arterien der unteren Extremität mit Ersatz, sonstige

Prozedur F59-13

- 39.B1.11 ↔ (Perkutan-)transluminale Implantation von Stents ohne Medikamentenfreisetzung, intrakranielle Gefäße
- 39.B1.22 ↔ (Perkutan-)transluminale Implantation von Stents ohne Medikamentenfreisetzung, A. carotis n.n.bez.
- 39.B1.23 ↔ (Perkutan-)transluminale Implantation von Stents ohne Medikamentenfreisetzung, A. carotis communis
- 39.B1.25 ↔ (Perkutan-)transluminale Implantation von Stents ohne Medikamentenfreisetzung, A. carotis interna extrakraniell
- 39.B1.26 ↔ (Perkutan-)transluminale Implantation von Stents ohne Medikamentenfreisetzung, A. carotis interna extrakraniell mit A. carotis communis
- 39.B1.27 ↔ (Perkutan-)transluminale Implantation von Stents ohne Medikamentenfreisetzung, A. carotis externa
- 39.B1.28 ↔ (Perkutan-)transluminale Implantation von Stents ohne Medikamentenfreisetzung, A. vertebralis extrakraniell
- 39.B1.31 ↔ (Perkutan-)transluminale Implantation von Stents ohne Medikamentenfreisetzung, Gefäße von Schulter und Oberarm
- 39.B1.51 ↔ (Perkutan-)transluminale Implantation von Stents ohne Medikamentenfreisetzung, Gefäße von Unterarm
- 39.B1.71 ↔ (Perkutan-)transluminale Implantation von Stents ohne Medikamentenfreisetzung, Aorta
- 39.B1.74 ↔ (Perkutan-)transluminale Implantation von Stents ohne Medikamentenfreisetzung, Aortenisthmus
- 39.B1.75 ↔ (Perkutan-)transluminale Implantation von Stents ohne Medikamentenfreisetzung, Ductus arteriosus apertus
- 39.B1.81 ↔ (Perkutan-)transluminale Implantation von Stents ohne Medikamentenfreisetzung, andere thorakale Gefäße
- 39.B1.A4 ↔ (Perkutan-)transluminale Implantation von Stents ohne Medikamentenfreisetzung, A. pulmonalis
- 39.B1.C1 ↔ (Perkutan-)transluminale Implantation von Stents ohne Medikamentenfreisetzung, andere abdominale und pelvine Arterien
- 39.B1.C3 ↔ (Perkutan-)transluminale Implantation von Stents ohne Medikamentenfreisetzung, A. iliaca
- 39.B1.D1 ↔ (Perkutan-)transluminale Implantation von Stents ohne Medikamentenfreisetzung, viszerale Gefäße
- 39.B1.G1 ↔ (Perkutan-)transluminale Implantation von Stents ohne Medikamentenfreisetzung, Arterien vom Oberschenkel
- 39.B1.H1 ↔ (Perkutan-)transluminale Implantation von Stents ohne Medikamentenfreisetzung, Gefäße vom Unterschenkel
- 39.B1.J3 ↔ (Perkutan-)transluminale Implantation von Stents ohne Medikamentenfreisetzung, V. pulmonalis
- 39.B1.J7 ↔ (Perkutan-)transluminale Implantation von Stents ohne Medikamentenfreisetzung, V. cava
- 39.B1.JB ↔ (Perkutan-)transluminale Implantation von Stents ohne Medikamentenfreisetzung, andere abdominale und pelvine Venen
- 39.B1.JF ↔ (Perkutan-)transluminale Implantation von Stents ohne Medikamentenfreisetzung, Venen vom Oberschenkel
- 39.B1.JI ↔ (Perkutan-)transluminale Implantation von Stents ohne Medikamentenfreisetzung, V. portae
- 39.B1.L1 ↔ (Perkutan-)transluminale Implantation von Stents ohne Medikamentenfreisetzung, spinale Gefäße
- 39.B1.M2 ↔ (Perkutan-)transluminale Implantation von Stents ohne Medikamentenfreisetzung, Aortopulmonale Kollateralgefäße [MAPCA]
- 39.B1.N2 ↔ (Perkutan-)transluminale Implantation von Stents ohne Medikamentenfreisetzung, künstliche aortopulmonale Shunts
- 39.B2.11 ↔ (Perkutan-)transluminale Implantation von Stents mit Medikamentenfreisetzung, intrakranielle Gefäße
- 39.B2.22 ↔ (Perkutan-)transluminale Implantation von Stents mit Medikamentenfreisetzung, A. carotis n.n.bez.
- 39.B2.23 ↔ (Perkutan-)transluminale Implantation von Stents mit Medikamentenfreisetzung, A. carotis communis
- 39.B2.25 ↔ (Perkutan-)transluminale Implantation von Stents mit Medikamentenfreisetzung, A. carotis interna extrakraniell
- 39.B2.26 ↔ (Perkutan-)transluminale Implantation von Stents mit Medikamentenfreisetzung, A. carotis interna extrakraniell mit A. carotis communis
- 39.B2.27 ↔ (Perkutan-)transluminale Implantation von Stents mit Medikamentenfreisetzung, A. carotis externa
- 39.B2.28 ↔ (Perkutan-)transluminale Implantation von Stents mit Medikamentenfreisetzung, A. vertebralis extrakraniell
- 39.B2.31 ↔ (Perkutan-)transluminale Implantation von Stents mit Medikamentenfreisetzung, Gefäße von Schulter und Oberarm
- 39.B2.51 ↔ (Perkutan-)transluminale Implantation von Stents mit Medikamentenfreisetzung, Gefäße von Unterarm
- 39.B2.71 ↔ (Perkutan-)transluminale Implantation von Stents mit Medikamentenfreisetzung, Aorta
- 39.B2.74 ↔ (Perkutan-)transluminale Implantation von Stents mit Medikamentenfreisetzung, Aortenisthmus
- 39.B2.75 ↔ (Perkutan-)transluminale Implantation von Stents mit Medikamentenfreisetzung, Ductus arteriosus apertus
- 39.B2.81 ↔ (Perkutan-)transluminale Implantation von Stents mit Medikamentenfreisetzung, andere thorakale Gefäße
- 39.B2.A4 ↔ (Perkutan-)transluminale Implantation von Stents mit Medikamentenfreisetzung, A. pulmonalis
- 39.B2.C1 ↔ (Perkutan-)transluminale Implantation von Stents mit Medikamentenfreisetzung, andere abdominale und pelvine Arterien
- 39.B2.C3 ↔ (Perkutan-)transluminale Implantation von Stents mit Medikamentenfreisetzung, A. iliaca
- 39.B2.D1 ↔ (Perkutan-)transluminale Implantation von Stents mit Medikamentenfreisetzung, viszerale Gefäße
- 39.B2.G1 ↔ (Perkutan-)transluminale Implantation von Stents mit Medikamentenfreisetzung, Arterien vom Oberschenkel
- 39.B2.H1 ↔ (Perkutan-)transluminale Implantation von Stents mit Medikamentenfreisetzung, Gefäße vom Unterschenkel
- 39.B2.J3 ↔ (Perkutan-)transluminale Implantation von Stents mit Medikamentenfreisetzung, V. pulmonalis
- 39.B2.J7 ↔ (Perkutan-)transluminale Implantation von Stents mit Medikamentenfreisetzung, V. cava
- 39.B2.JB ↔ (Perkutan-)transluminale Implantation von Stents mit Medikamentenfreisetzung, andere abdominale und pelvine Venen
- 39.B2.JF ↔ (Perkutan-)transluminale Implantation von Stents mit Medikamentenfreisetzung, Venen vom Oberschenkel
- 39.B2.JI ↔ (Perkutan-)transluminale Implantation von Stents mit Medikamentenfreisetzung, V. portae
- 39.B2.L1 ↔ (Perkutan-)transluminale Implantation von Stents mit Medikamentenfreisetzung, spinale Gefäße
- 39.B2.M2 ↔ (Perkutan-)transluminale Implantation von Stents mit Medikamentenfreisetzung, Aortopulmonale Kollateralgefäße [MAPCA]

- 39.B2.N2 ↔ (Perkutan-)transluminale Implantation von Stents mit Medikamentenfreisetzung, künstliche aortopulmonale Shunts
- 39.B3.11 ↔ (Perkutan-)transluminale Implantation von gecoverten Stents ohne Medikamentenfreisetzung, intrakranielle Gefäße
- 39.B3.22 ↔ (Perkutan-)transluminale Implantation von gecoverten Stents ohne Medikamentenfreisetzung, A. carotis n.n.bez.
- 39.B3.23 ↔ (Perkutan-)transluminale Implantation von gecoverten Stents ohne Medikamentenfreisetzung, A. carotis communis
- 39.B3.25 ↔ (Perkutan-)transluminale Implantation von gecoverten Stents ohne Medikamentenfreisetzung, A. carotis interna extrakraniell
- 39.B3.26 ↔ (Perkutan-)transluminale Implantation von gecoverten Stents ohne Medikamentenfreisetzung, A. carotis interna extrakraniell mit A. carotis communis
- 39.B3.27 ↔ (Perkutan-)transluminale Implantation von gecoverten Stents ohne Medikamentenfreisetzung, A. carotis externa
- 39.B3.28 ↔ (Perkutan-)transluminale Implantation von gecoverten Stents ohne Medikamentenfreisetzung, A. vertebralis extrakraniell
- 39.B3.31 ↔ (Perkutan-)transluminale Implantation von gecoverten Stents ohne Medikamentenfreisetzung, Gefäße von Schulter und Oberarm
- 39.B3.51 ↔ (Perkutan-)transluminale Implantation von gecoverten Stents ohne Medikamentenfreisetzung, Gefäße von Unterarm
- 39.B3.75 ↔ (Perkutan-)transluminale Implantation von gecoverten Stents ohne Medikamentenfreisetzung, Ductus arteriosus apertus
- 39.B3.81 ↔ (Perkutan-)transluminale Implantation von gecoverten Stents ohne Medikamentenfreisetzung, andere thorakale Gefäße
- 39.B3.C1 ↔ (Perkutan-)transluminale Implantation von gecoverten Stents ohne Medikamentenfreisetzung, andere abdominale und pelvine Arterien
- 39.B3.C3 ↔ (Perkutan-)transluminale Implantation von gecoverten Stents ohne Medikamentenfreisetzung, A. iliaca
- 39.B3.D1 ↔ (Perkutan-)transluminale Implantation von gecoverten Stents ohne Medikamentenfreisetzung, viszerale Gefäße
- 39.B3.G1 ↔ (Perkutan-)transluminale Implantation von gecoverten Stents ohne Medikamentenfreisetzung, Arterien vom Oberschenkel
- 39.B3.H1 ↔ (Perkutan-)transluminale Implantation von gecoverten Stents ohne Medikamentenfreisetzung, Gefäße vom Unterschenkel
- 39.B3.J7 ↔ (Perkutan-)transluminale Implantation von gecoverten Stents ohne Medikamentenfreisetzung, V. cava
- 39.B3.JB ↔ (Perkutan-)transluminale Implantation von gecoverten Stents ohne Medikamentenfreisetzung, andere abdominale und pelvine Venen
- 39.B3.JF ↔ (Perkutan-)transluminale Implantation von gecoverten Stents ohne Medikamentenfreisetzung, Venen vom Oberschenkel
- 39.B3.JI ↔ (Perkutan-)transluminale Implantation von gecoverten Stents ohne Medikamentenfreisetzung, V. portae
- 39.B3.L1 ↔ (Perkutan-)transluminale Implantation von gecoverten Stents ohne Medikamentenfreisetzung, spinale Gefäße
- 39.B4.11 ↔ (Perkutan-)transluminale Implantation von gecoverten Stents mit Medikamentenfreisetzung, intrakranielle Gefäße
- 39.B4.22 ↔ (Perkutan-)transluminale Implantation von gecoverten Stents mit Medikamentenfreisetzung, A. carotis n.n.bez.
- 39.B4.23 ↔ (Perkutan-)transluminale Implantation von gecoverten Stents mit Medikamentenfreisetzung, A. carotis communis
- 39.B4.25 ↔ (Perkutan-)transluminale Implantation von gecoverten Stents mit Medikamentenfreisetzung, A. carotis interna extrakraniell
- 39.B4.26 ↔ (Perkutan-)transluminale Implantation von gecoverten Stents mit Medikamentenfreisetzung, A. carotis interna extrakraniell mit A. carotis communis
- 39.B4.27 ↔ (Perkutan-)transluminale Implantation von gecoverten Stents mit Medikamentenfreisetzung, A. carotis externa
- 39.B4.28 ↔ (Perkutan-)transluminale Implantation von gecoverten Stents mit Medikamentenfreisetzung, A. vertebralis extrakraniell
- 39.B4.31 ↔ (Perkutan-)transluminale Implantation von gecoverten Stents mit Medikamentenfreisetzung, Gefäße von Schulter und Oberarm
- 39.B4.51 ↔ (Perkutan-)transluminale Implantation von gecoverten Stents mit Medikamentenfreisetzung, Gefäße von Unterarm
- 39.B4.75 ↔ (Perkutan-)transluminale Implantation von gecoverten Stents mit Medikamentenfreisetzung, Ductus arteriosus apertus
- 39.B4.81 ↔ (Perkutan-)transluminale Implantation von gecoverten Stents mit Medikamentenfreisetzung, andere thorakale Gefäße
- 39.B4.C1 ↔ (Perkutan-)transluminale Implantation von gecoverten Stents mit Medikamentenfreisetzung, andere abdominale und pelvine Arterien
- 39.B4.C3 ↔ (Perkutan-)transluminale Implantation von gecoverten Stents mit Medikamentenfreisetzung, A. iliaca
- 39.B4.D1 ↔ (Perkutan-)transluminale Implantation von gecoverten Stents mit Medikamentenfreisetzung, viszerale Gefäße
- 39.B4.G1 ↔ (Perkutan-)transluminale Implantation von gecoverten Stents mit Medikamentenfreisetzung, Arterien vom Oberschenkel
- 39.B4.H1 ↔ (Perkutan-)transluminale Implantation von gecoverten Stents mit Medikamentenfreisetzung, Gefäße vom Unterschenkel
- 39.B4.J7 ↔ (Perkutan-)transluminale Implantation von gecoverten Stents mit Medikamentenfreisetzung, V. cava
- 39.B4.JB ↔ (Perkutan-)transluminale Implantation von gecoverten Stents mit Medikamentenfreisetzung, andere abdominale und pelvine Venen
- 39.B4.JF ↔ (Perkutan-)transluminale Implantation von gecoverten Stents mit Medikamentenfreisetzung, Venen vom Oberschenkel
- 39.B4.JI ↔ (Perkutan-)transluminale Implantation von gecoverten Stents mit Medikamentenfreisetzung, V. portae
- 39.B4.L1 ↔ (Perkutan-)transluminale Implantation von gecoverten Stents mit Medikamentenfreisetzung, spinale Gefäße
- 39.B5.11 ↔ (Perkutan-)transluminale Implantation von ungecoverten Cheatham-Platinum-Stents, intrakranielle Gefäße
- 39.B5.22 ↔ (Perkutan-)transluminale Implantation von ungecoverten Cheatham-Platinum-Stents, A. carotis n.n.bez.
- 39.B5.23 ↔ (Perkutan-)transluminale Implantation von ungecoverten Cheatham-Platinum-Stents, A. carotis communis

39.B5.25 ↔	(Perkutan-)transluminale Implantation von ungedeckten Cheatham-Platinum-Stents, A. carotis interna extrakraniell	39.B6.31 ↔	(Perkutan-)transluminale Implantation von ungedeckten Cheatham-Platinum-Stents, Gefässe von Schulter und Oberarm
39.B5.26 ↔	(Perkutan-)transluminale Implantation von ungedeckten Cheatham-Platinum-Stents, A. carotis interna extrakraniell mit A. carotis communis	39.B6.51 ↔	(Perkutan-)transluminale Implantation von ungedeckten Cheatham-Platinum-Stents, Gefässe von Unterarm
39.B5.27 ↔	(Perkutan-)transluminale Implantation von ungedeckten Cheatham-Platinum-Stents, A. carotis externa	39.B6.71 ↔	(Perkutan-)transluminale Implantation von ungedeckten Cheatham-Platinum-Stents, Aorta
39.B5.31 ↔	(Perkutan-)transluminale Implantation von ungedeckten Cheatham-Platinum-Stents, Gefässe von Schulter und Oberarm	39.B6.74 ↔	(Perkutan-)transluminale Implantation von ungedeckten Cheatham-Platinum-Stents, Aortenisthmus
39.B5.51 ↔	(Perkutan-)transluminale Implantation von ungedeckten Cheatham-Platinum-Stents, Gefässe von Unterarm	39.B6.75 ↔	(Perkutan-)transluminale Implantation von ungedeckten Cheatham-Platinum-Stents, Ductus arteriosus apertus
39.B5.71 ↔	(Perkutan-)transluminale Implantation von ungedeckten Cheatham-Platinum-Stents, Aorta	39.B6.81 ↔	(Perkutan-)transluminale Implantation von ungedeckten Cheatham-Platinum-Stents, andere thorakale Gefässe
39.B5.74 ↔	(Perkutan-)transluminale Implantation von ungedeckten Cheatham-Platinum-Stents, Aortenisthmus	39.B6.C1 ↔	(Perkutan-)transluminale Implantation von ungedeckten Cheatham-Platinum-Stents, andere abdominale und pelvine Arterien
39.B5.75 ↔	(Perkutan-)transluminale Implantation von ungedeckten Cheatham-Platinum-Stents, Ductus arteriosus apertus	39.B6.C3 ↔	(Perkutan-)transluminale Implantation von ungedeckten Cheatham-Platinum-Stents, A. iliaca
39.B5.81 ↔	(Perkutan-)transluminale Implantation von ungedeckten Cheatham-Platinum-Stents, andere thorakale Gefässe	39.B6.D1 ↔	(Perkutan-)transluminale Implantation von ungedeckten Cheatham-Platinum-Stents, viszerale Gefässe
39.B5.C1 ↔	(Perkutan-)transluminale Implantation von ungedeckten Cheatham-Platinum-Stents, andere abdominale und pelvine Arterien	39.B6.G1 ↔	(Perkutan-)transluminale Implantation von ungedeckten Cheatham-Platinum-Stents, Arterien vom Oberschenkel
39.B5.C3 ↔	(Perkutan-)transluminale Implantation von ungedeckten Cheatham-Platinum-Stents, A. iliaca	39.B6.H1 ↔	(Perkutan-)transluminale Implantation von ungedeckten Cheatham-Platinum-Stents, Gefässe vom Unterschenkel
39.B5.D1 ↔	(Perkutan-)transluminale Implantation von ungedeckten Cheatham-Platinum-Stents, viszerale Gefässe	39.B6.J7 ↔	(Perkutan-)transluminale Implantation von ungedeckten Cheatham-Platinum-Stents, V. cava
39.B5.G1 ↔	(Perkutan-)transluminale Implantation von ungedeckten Cheatham-Platinum-Stents, Arterien vom Oberschenkel	39.B6.JB ↔	(Perkutan-)transluminale Implantation von ungedeckten Cheatham-Platinum-Stents, andere abdominale und pelvine Venen
39.B5.H1 ↔	(Perkutan-)transluminale Implantation von ungedeckten Cheatham-Platinum-Stents, Gefässe vom Unterschenkel	39.B6.JF ↔	(Perkutan-)transluminale Implantation von ungedeckten Cheatham-Platinum-Stents, Venen vom Oberschenkel
39.B5.J7 ↔	(Perkutan-)transluminale Implantation von ungedeckten Cheatham-Platinum-Stents, V. cava	39.B6.JI ↔	(Perkutan-)transluminale Implantation von ungedeckten Cheatham-Platinum-Stents, V. portae
39.B5.JB ↔	(Perkutan-)transluminale Implantation von ungedeckten Cheatham-Platinum-Stents, andere abdominale und pelvine Venen	39.B6.L1 ↔	(Perkutan-)transluminale Implantation von ungedeckten Cheatham-Platinum-Stents, spinale Gefässe
39.B5.JF ↔	(Perkutan-)transluminale Implantation von ungedeckten Cheatham-Platinum-Stents, Venen vom Oberschenkel	39.B7.11 ↔	(Perkutan-)transluminale Implantation von ungedeckten grosslumige Stents, intrakranielle Gefässe
39.B5.JI ↔	(Perkutan-)transluminale Implantation von ungedeckten Cheatham-Platinum-Stents, V. portae	39.B7.22 ↔	(Perkutan-)transluminale Implantation von ungedeckten grosslumige Stents, A. carotis n.n.bez.
39.B5.L1 ↔	(Perkutan-)transluminale Implantation von ungedeckten Cheatham-Platinum-Stents, spinale Gefässe	39.B7.23 ↔	(Perkutan-)transluminale Implantation von ungedeckten grosslumige Stents, A. carotis communis
39.B6.11 ↔	(Perkutan-)transluminale Implantation von ungedeckten Cheatham-Platinum-Stents, intrakranielle Gefässe	39.B7.25 ↔	(Perkutan-)transluminale Implantation von ungedeckten grosslumige Stents, A. carotis interna extrakraniell
39.B6.22 ↔	(Perkutan-)transluminale Implantation von ungedeckten Cheatham-Platinum-Stents, A. carotis n.n.bez.	39.B7.26 ↔	(Perkutan-)transluminale Implantation von ungedeckten grosslumige Stents, A. carotis interna extrakraniell mit A. carotis communis
39.B6.23 ↔	(Perkutan-)transluminale Implantation von ungedeckten Cheatham-Platinum-Stents, A. carotis communis	39.B7.27 ↔	(Perkutan-)transluminale Implantation von ungedeckten grosslumige Stents, A. carotis externa
39.B6.25 ↔	(Perkutan-)transluminale Implantation von ungedeckten Cheatham-Platinum-Stents, A. carotis interna extrakraniell	39.B7.28 ↔	(Perkutan-)transluminale Implantation von ungedeckten grosslumige Stents, A. vertebralis extrakraniell
39.B6.26 ↔	(Perkutan-)transluminale Implantation von ungedeckten Cheatham-Platinum-Stents, A. carotis interna extrakraniell mit A. carotis communis	39.B7.31 ↔	(Perkutan-)transluminale Implantation von ungedeckten grosslumige Stents, Gefässe von Schulter und Oberarm
39.B6.27 ↔	(Perkutan-)transluminale Implantation von ungedeckten Cheatham-Platinum-Stents, A. carotis externa	39.B7.51 ↔	(Perkutan-)transluminale Implantation von ungedeckten grosslumige Stents, Gefässe von Unterarm
		39.B7.71 ↔	(Perkutan-)transluminale Implantation von ungedeckten grosslumige Stents, Aorta

- 39.B7.74 ↔ (Perkutan-)transluminale Implantation von ungedeckten grosslumigen Stents, Aortenisthmus
- 39.B7.75 ↔ (Perkutan-)transluminale Implantation von ungedeckten grosslumigen Stents, Ductus arteriosus apertus
- 39.B7.81 ↔ (Perkutan-)transluminale Implantation von ungedeckten grosslumigen Stents, andere thorakale Gefässe
- 39.B7.A4 ↔ (Perkutan-)transluminale Implantation von ungedeckten grosslumigen Stents, A. pulmonalis
- 39.B7.C1 ↔ (Perkutan-)transluminale Implantation von ungedeckten grosslumigen Stents, andere abdominale und pelvine Arterien
- 39.B7.C3 ↔ (Perkutan-)transluminale Implantation von ungedeckten grosslumigen Stents, A. iliaca
- 39.B7.D1 ↔ (Perkutan-)transluminale Implantation von ungedeckten grosslumigen Stents, viszerale Gefässe
- 39.B7.G1 ↔ (Perkutan-)transluminale Implantation von ungedeckten grosslumigen Stents, Arterien vom Oberschenkel
- 39.B7.H1 ↔ (Perkutan-)transluminale Implantation von ungedeckten grosslumigen Stents, Gefässe vom Unterschenkel
- 39.B7.J3 ↔ (Perkutan-)transluminale Implantation von ungedeckten grosslumigen Stents, V. pulmonalis
- 39.B7.J7 ↔ (Perkutan-)transluminale Implantation von ungedeckten grosslumigen Stents, V. cava
- 39.B7.JB ↔ (Perkutan-)transluminale Implantation von ungedeckten grosslumigen Stents, andere abdominale und pelvine Venen
- 39.B7.JF ↔ (Perkutan-)transluminale Implantation von ungedeckten grosslumigen Stents, Venen vom Oberschenkel
- 39.B7.JI ↔ (Perkutan-)transluminale Implantation von ungedeckten grosslumigen Stents, V. portae
- 39.B7.L1 ↔ (Perkutan-)transluminale Implantation von ungedeckten grosslumigen Stents, spinale Gefässe
- 39.B7.M2 ↔ (Perkutan-)transluminale Implantation von ungedeckten grosslumigen Stents, Aortopulmonale Kollateralgefässe [MAPCA]
- 39.B7.N2 ↔ (Perkutan-)transluminale Implantation von ungedeckten grosslumigen Stents, künstliche aortopulmonale Shunts
- 39.B8.11 ↔ (Perkutan-)transluminale Implantation von gedeckten grosslumigen Stents, intrakranielle Gefässe
- 39.B8.22 ↔ (Perkutan-)transluminale Implantation von gedeckten grosslumigen Stents, A. carotis n.n.bez.
- 39.B8.23 ↔ (Perkutan-)transluminale Implantation von gedeckten grosslumigen Stents, A. carotis communis
- 39.B8.25 ↔ (Perkutan-)transluminale Implantation von gedeckten grosslumigen Stents, A. carotis interna extrakraniell
- 39.B8.26 ↔ (Perkutan-)transluminale Implantation von gedeckten grosslumigen Stents, A. carotis interna extrakraniell mit A. carotis communis
- 39.B8.27 ↔ (Perkutan-)transluminale Implantation von gedeckten grosslumigen Stents, A. carotis externa
- 39.B8.28 ↔ (Perkutan-)transluminale Implantation von gedeckten grosslumigen Stents, A. vertebralis extrakraniell
- 39.B8.31 ↔ (Perkutan-)transluminale Implantation von gedeckten grosslumigen Stents, Gefässe von Schulter und Oberarm
- 39.B8.51 ↔ (Perkutan-)transluminale Implantation von gedeckten grosslumigen Stents, Gefässe von Unterarm
- 39.B8.71 ↔ (Perkutan-)transluminale Implantation von gedeckten grosslumigen Stents, Aorta
- 39.B8.74 ↔ (Perkutan-)transluminale Implantation von gedeckten grosslumigen Stents, Aortenisthmus
- 39.B8.75 ↔ (Perkutan-)transluminale Implantation von gedeckten grosslumigen Stents, Ductus arteriosus apertus
- 39.B8.81 ↔ (Perkutan-)transluminale Implantation von gedeckten grosslumigen Stents, andere thorakale Gefässe
- 39.B8.A4 ↔ (Perkutan-)transluminale Implantation von gedeckten grosslumigen Stents, A. pulmonalis
- 39.B8.C1 ↔ (Perkutan-)transluminale Implantation von gedeckten grosslumigen Stents, andere abdominale und pelvine Arterien
- 39.B8.C3 ↔ (Perkutan-)transluminale Implantation von gedeckten grosslumigen Stents, A. iliaca
- 39.B8.D1 ↔ (Perkutan-)transluminale Implantation von gedeckten grosslumigen Stents, viszerale Gefässe
- 39.B8.G1 ↔ (Perkutan-)transluminale Implantation von gedeckten grosslumigen Stents, Arterien vom Oberschenkel
- 39.B8.H1 ↔ (Perkutan-)transluminale Implantation von gedeckten grosslumigen Stents, Gefässe vom Unterschenkel
- 39.B8.J3 ↔ (Perkutan-)transluminale Implantation von gedeckten grosslumigen Stents, V. pulmonalis
- 39.B8.J7 ↔ (Perkutan-)transluminale Implantation von gedeckten grosslumigen Stents, V. cava
- 39.B8.JB ↔ (Perkutan-)transluminale Implantation von gedeckten grosslumigen Stents, andere abdominale und pelvine Venen
- 39.B8.JF ↔ (Perkutan-)transluminale Implantation von gedeckten grosslumigen Stents, Venen vom Oberschenkel
- 39.B8.JI ↔ (Perkutan-)transluminale Implantation von gedeckten grosslumigen Stents, V. portae
- 39.B8.L1 ↔ (Perkutan-)transluminale Implantation von gedeckten grosslumigen Stents, spinale Gefässe
- 39.B8.M2 ↔ (Perkutan-)transluminale Implantation von gedeckten grosslumigen Stents, Aortopulmonale Kollateralgefässe [MAPCA]
- 39.B8.N2 ↔ (Perkutan-)transluminale Implantation von gedeckten grosslumigen Stents, künstliche aortopulmonale Shunts
- 39.BA.A4 ↔ (Perkutan-)transluminale Implantation von ungedeckten Wachstumsstents, A. pulmonalis
- 39.BA.J3 ↔ (Perkutan-)transluminale Implantation von ungedeckten Wachstumsstents, V. pulmonalis
- 39.BA.M2 ↔ (Perkutan-)transluminale Implantation von ungedeckten Wachstumsstents, Aortopulmonale Kollateralgefässe [MAPCA]
- 39.BA.N2 ↔ (Perkutan-)transluminale Implantation von ungedeckten Wachstumsstents, künstliche aortopulmonale Shunts
- 39.BB.09 ↔ (Perkutan-)transluminale Implantation von gedeckten Wachstumsstents, sonstige
- 39.BB.A4 ↔ (Perkutan-)transluminale Implantation von gedeckten Wachstumsstents, A. pulmonalis
- 39.BB.J3 ↔ (Perkutan-)transluminale Implantation von gedeckten Wachstumsstents, V. pulmonalis
- 39.BB.M2 ↔ (Perkutan-)transluminale Implantation von gedeckten Wachstumsstents, Aortopulmonale Kollateralgefässe [MAPCA]
- 39.BB.N2 ↔ (Perkutan-)transluminale Implantation von gedeckten Wachstumsstents, künstliche aortopulmonale Shunts
- 39.BE ↔ (Perkutan-)transluminale Implantation eines selbstexpandierenden Bifurkationsstents, intrakraniell
- 39.BF.11 ↔ (Perkutan-)transluminale Implantation von selbstexpandierenden Mikrostenzen, intrakranielle Gefässe

- 39.BF.51 ↔ (Perkutan-)transluminale Implantation von selbstexpandierenden Mikrostents, Gefäße vom Unterarm
- 39.BF.H1 ↔ (Perkutan-)transluminale Implantation von selbstexpandierenden Mikrostents, Gefäße vom Unterschenkel
- 39.BG.31 ↔ (Perkutan-)transluminale Implantation von aus Einzeldrähten verwobenen Nitinolstents, Gefäße von Schulter und Oberarm
- 39.BG.81 ↔ (Perkutan-)transluminale Implantation von aus Einzeldrähten verwobenen Nitinolstents, andere thorakale Gefäße
- 39.BG.C1 ↔ (Perkutan-)transluminale Implantation von aus Einzeldrähten verwobenen Nitinolstents, andere abdominale und pelvine Arterien
- 39.BG.C3 ↔ (Perkutan-)transluminale Implantation von aus Einzeldrähten verwobenen Nitinolstents, A. iliaca
- 39.BG.G1 ↔ (Perkutan-)transluminale Implantation von aus Einzeldrähten verwobenen Nitinolstents, Arterien vom Oberschenkel
- 39.BG.H1 ↔ (Perkutan-)transluminale Implantation von aus Einzeldrähten verwobenen Nitinolstents, Gefäße vom Unterschenkel
- 39.BH.11 ↔ (Perkutan-)transluminale Implantation von Stents zur Strömungslaminierung bei Aneurysmen, intrakranielle Gefäße
- 39.BH.22 ↔ (Perkutan-)transluminale Implantation von Stents zur Strömungslaminierung bei Aneurysmen, A. carotis n.n.bez.
- 39.BH.23 ↔ (Perkutan-)transluminale Implantation von Stents zur Strömungslaminierung bei Aneurysmen, A. carotis communis
- 39.BH.25 ↔ (Perkutan-)transluminale Implantation von Stents zur Strömungslaminierung bei Aneurysmen, A. carotis interna extrakraniell
- 39.BH.26 ↔ (Perkutan-)transluminale Implantation von Stents zur Strömungslaminierung bei Aneurysmen, A. carotis interna extrakraniell mit A. carotis communis
- 39.BH.27 ↔ (Perkutan-)transluminale Implantation von Stents zur Strömungslaminierung bei Aneurysmen, A. carotis externa
- 39.BH.28 ↔ (Perkutan-)transluminale Implantation von Stents zur Strömungslaminierung bei Aneurysmen, A. vertebralis extrakraniell
- 39.BH.31 ↔ (Perkutan-)transluminale Implantation von Stents zur Strömungslaminierung bei Aneurysmen, Gefäße von Schulter und Oberarm
- 39.BH.51 ↔ (Perkutan-)transluminale Implantation von Stents zur Strömungslaminierung bei Aneurysmen, Gefäße vom Unterarm
- 39.BH.71 ↔ (Perkutan-)transluminale Implantation von Stents zur Strömungslaminierung bei Aneurysmen, Aorta
- 39.BH.74 ↔ (Perkutan-)transluminale Implantation von Stents zur Strömungslaminierung bei Aneurysmen, Aortenisthmus
- 39.BH.75 ↔ (Perkutan-)transluminale Implantation von Stents zur Strömungslaminierung bei Aneurysmen, Ductus arteriosus apertus
- 39.BH.81 ↔ (Perkutan-)transluminale Implantation von Stents zur Strömungslaminierung bei Aneurysmen, andere thorakale Gefäße
- 39.BH.C1 ↔ (Perkutan-)transluminale Implantation von Stents zur Strömungslaminierung bei Aneurysmen, andere abdominale und pelvine Arterien
- 39.BH.C3 ↔ (Perkutan-)transluminale Implantation von Stents zur Strömungslaminierung bei Aneurysmen, A. iliaca
- 39.BH.D1 ↔ (Perkutan-)transluminale Implantation von Stents zur Strömungslaminierung bei Aneurysmen, viszerale Gefäße
- 39.BH.G1 ↔ (Perkutan-)transluminale Implantation von Stents zur Strömungslaminierung bei Aneurysmen, Arterien vom Oberschenkel
- 39.BH.H1 ↔ (Perkutan-)transluminale Implantation von Stents zur Strömungslaminierung bei Aneurysmen, Gefäße vom Unterschenkel
- 39.BH.J7 ↔ (Perkutan-)transluminale Implantation von Stents zur Strömungslaminierung bei Aneurysmen, V. cava
- 39.BH.JB ↔ (Perkutan-)transluminale Implantation von Stents zur Strömungslaminierung bei Aneurysmen, andere abdominale und pelvine Venen
- 39.BH.JF ↔ (Perkutan-)transluminale Implantation von Stents zur Strömungslaminierung bei Aneurysmen, Venen vom Oberschenkel
- 39.BH.JI ↔ (Perkutan-)transluminale Implantation von Stents zur Strömungslaminierung bei Aneurysmen, V. portae
- 39.BH.L1 ↔ (Perkutan-)transluminale Implantation von Stents zur Strömungslaminierung bei Aneurysmen, spinale Gefäße

Prozedur F59-14

- 39.50.21 ↔ Angioplastik Thrombektomie an sonstigem(n) Nicht-Herzkranzgefäss(en)
- 39.76.62 ↔ Perkutane stentgestützte Thrombektomie an extrakraniellen Gefässen

Prozedur F59-15

- 39.75.20 †↔ Perkutan-transluminale Gefässintervention, sonstige Gefäße, kathetergestützte Radiofrequenzablation über die A. renalis
- 39.75.21 †↔ Perkutan-transluminale Gefässintervention, sonstige Gefäße, kathetergestützte zirkumferentielle Ultraschallablation über die A. renalis

Prozedur F59-16

- 39.B1.09 ↔ (Perkutan-)transluminale Implantation von Stents ohne Medikamentenfreisetzung, sonstige
- 39.B1.11 ↔ (Perkutan-)transluminale Implantation von Stents ohne Medikamentenfreisetzung, intrakranielle Gefäße
- 39.B1.22 ↔ (Perkutan-)transluminale Implantation von Stents ohne Medikamentenfreisetzung, A. carotis n.n.bez.
- 39.B1.23 ↔ (Perkutan-)transluminale Implantation von Stents ohne Medikamentenfreisetzung, A. carotis communis
- 39.B1.25 ↔ (Perkutan-)transluminale Implantation von Stents ohne Medikamentenfreisetzung, A. carotis interna extrakraniell
- 39.B1.26 ↔ (Perkutan-)transluminale Implantation von Stents ohne Medikamentenfreisetzung, A. carotis interna extrakraniell mit A. carotis communis
- 39.B1.27 ↔ (Perkutan-)transluminale Implantation von Stents ohne Medikamentenfreisetzung, A. carotis externa
- 39.B1.28 ↔ (Perkutan-)transluminale Implantation von Stents ohne Medikamentenfreisetzung, A. vertebralis extrakraniell

39.B1.31 ↔	(Perkutan-)transluminale Implantation von Stents ohne Medikamentenfreisetzung, Gefäße von Schulter und Oberarm	39.B2.A4 ↔	(Perkutan-)transluminale Implantation von Stents mit Medikamentenfreisetzung, A. pulmonalis
39.B1.51 ↔	(Perkutan-)transluminale Implantation von Stents ohne Medikamentenfreisetzung, Gefäße von Unterarm	39.B2.C1 ↔	(Perkutan-)transluminale Implantation von Stents mit Medikamentenfreisetzung, andere abdominale und pelvine Arterien
39.B1.71 ↔	(Perkutan-)transluminale Implantation von Stents ohne Medikamentenfreisetzung, Aorta	39.B2.C3 ↔	(Perkutan-)transluminale Implantation von Stents mit Medikamentenfreisetzung, A. iliaca
39.B1.74 ↔	(Perkutan-)transluminale Implantation von Stents ohne Medikamentenfreisetzung, Aortenisthmus	39.B2.D1 ↔	(Perkutan-)transluminale Implantation von Stents mit Medikamentenfreisetzung, viszerale Gefäße
39.B1.81 ↔	(Perkutan-)transluminale Implantation von Stents ohne Medikamentenfreisetzung, andere thorakale Gefäße	39.B2.G1 ↔	(Perkutan-)transluminale Implantation von Stents mit Medikamentenfreisetzung, Arterien vom Oberschenkel
39.B1.A4 ↔	(Perkutan-)transluminale Implantation von Stents ohne Medikamentenfreisetzung, A. pulmonalis	39.B2.H1 ↔	(Perkutan-)transluminale Implantation von Stents mit Medikamentenfreisetzung, Gefäße vom Unterschenkel
39.B1.C1 ↔	(Perkutan-)transluminale Implantation von Stents ohne Medikamentenfreisetzung, andere abdominale und pelvine Arterien	39.B2.J3 ↔	(Perkutan-)transluminale Implantation von Stents mit Medikamentenfreisetzung, V. pulmonalis
39.B1.C3 ↔	(Perkutan-)transluminale Implantation von Stents ohne Medikamentenfreisetzung, A. iliaca	39.B2.J7 ↔	(Perkutan-)transluminale Implantation von Stents mit Medikamentenfreisetzung, V. cava
39.B1.D1 ↔	(Perkutan-)transluminale Implantation von Stents ohne Medikamentenfreisetzung, viszerale Gefäße	39.B2.JB ↔	(Perkutan-)transluminale Implantation von Stents mit Medikamentenfreisetzung, andere abdominale und pelvine Venen
39.B1.G1 ↔	(Perkutan-)transluminale Implantation von Stents ohne Medikamentenfreisetzung, Arterien vom Oberschenkel	39.B2.JF ↔	(Perkutan-)transluminale Implantation von Stents mit Medikamentenfreisetzung, Venen vom Oberschenkel
39.B1.H1 ↔	(Perkutan-)transluminale Implantation von Stents ohne Medikamentenfreisetzung, Gefäße vom Unterschenkel	39.B2.JI ↔	(Perkutan-)transluminale Implantation von Stents mit Medikamentenfreisetzung, V. portae
39.B1.J3 ↔	(Perkutan-)transluminale Implantation von Stents ohne Medikamentenfreisetzung, V. pulmonalis	39.B3.11 ↔	(Perkutan-)transluminale Implantation von gecoverten Stents ohne Medikamentenfreisetzung, intrakranielle Gefäße
39.B1.J7 ↔	(Perkutan-)transluminale Implantation von Stents ohne Medikamentenfreisetzung, V. cava	39.B3.22 ↔	(Perkutan-)transluminale Implantation von gecoverten Stents ohne Medikamentenfreisetzung, A. carotis n.n.bez.
39.B1.JB ↔	(Perkutan-)transluminale Implantation von Stents ohne Medikamentenfreisetzung, andere abdominale und pelvine Venen	39.B3.23 ↔	(Perkutan-)transluminale Implantation von gecoverten Stents ohne Medikamentenfreisetzung, A. carotis communis
39.B1.JF ↔	(Perkutan-)transluminale Implantation von Stents ohne Medikamentenfreisetzung, Venen vom Oberschenkel	39.B3.25 ↔	(Perkutan-)transluminale Implantation von gecoverten Stents ohne Medikamentenfreisetzung, A. carotis interna extrakraniell
39.B1.JI ↔	(Perkutan-)transluminale Implantation von Stents ohne Medikamentenfreisetzung, V. portae	39.B3.26 ↔	(Perkutan-)transluminale Implantation von gecoverten Stents ohne Medikamentenfreisetzung, A. carotis interna extrakraniell mit A. carotis communis
39.B2.09 ↔	(Perkutan-)transluminale Implantation von Stents mit Medikamentenfreisetzung, sonstige	39.B3.27 ↔	(Perkutan-)transluminale Implantation von gecoverten Stents ohne Medikamentenfreisetzung, A. carotis externa
39.B2.11 ↔	(Perkutan-)transluminale Implantation von Stents mit Medikamentenfreisetzung, intrakranielle Gefäße	39.B3.28 ↔	(Perkutan-)transluminale Implantation von gecoverten Stents ohne Medikamentenfreisetzung, A. vertebralis extrakraniell
39.B2.22 ↔	(Perkutan-)transluminale Implantation von Stents mit Medikamentenfreisetzung, A. carotis n.n.bez.	39.B3.J7 ↔	(Perkutan-)transluminale Implantation von gecoverten Stents ohne Medikamentenfreisetzung, V. cava
39.B2.23 ↔	(Perkutan-)transluminale Implantation von Stents mit Medikamentenfreisetzung, A. carotis communis	39.B3.JI ↔	(Perkutan-)transluminale Implantation von gecoverten Stents ohne Medikamentenfreisetzung, V. portae
39.B2.25 ↔	(Perkutan-)transluminale Implantation von Stents mit Medikamentenfreisetzung, A. carotis interna extrakraniell	39.B4.11 ↔	(Perkutan-)transluminale Implantation von gecoverten Stents mit Medikamentenfreisetzung, intrakranielle Gefäße
39.B2.26 ↔	(Perkutan-)transluminale Implantation von Stents mit Medikamentenfreisetzung, A. carotis interna extrakraniell mit A. carotis communis	39.B4.22 ↔	(Perkutan-)transluminale Implantation von gecoverten Stents mit Medikamentenfreisetzung, A. carotis n.n.bez.
39.B2.27 ↔	(Perkutan-)transluminale Implantation von Stents mit Medikamentenfreisetzung, A. carotis externa	39.B4.23 ↔	(Perkutan-)transluminale Implantation von gecoverten Stents mit Medikamentenfreisetzung, A. carotis communis
39.B2.28 ↔	(Perkutan-)transluminale Implantation von Stents mit Medikamentenfreisetzung, A. vertebralis extrakraniell	39.B4.25 ↔	(Perkutan-)transluminale Implantation von gecoverten Stents mit Medikamentenfreisetzung, A. carotis interna extrakraniell
39.B2.31 ↔	(Perkutan-)transluminale Implantation von Stents mit Medikamentenfreisetzung, Gefäße von Schulter und Oberarm	39.B4.26 ↔	(Perkutan-)transluminale Implantation von gecoverten Stents mit Medikamentenfreisetzung, A. carotis interna extrakraniell mit A. carotis communis
39.B2.51 ↔	(Perkutan-)transluminale Implantation von Stents mit Medikamentenfreisetzung, Gefäße von Unterarm		
39.B2.71 ↔	(Perkutan-)transluminale Implantation von Stents mit Medikamentenfreisetzung, Aorta		
39.B2.74 ↔	(Perkutan-)transluminale Implantation von Stents mit Medikamentenfreisetzung, Aortenisthmus		
39.B2.81 ↔	(Perkutan-)transluminale Implantation von Stents mit Medikamentenfreisetzung, andere thorakale Gefäße		

- 39.B4.27 ↔ (Perkutan-)transluminale Implantation von gecoverten Stents mit Medikamentenfreisetzung, A. carotis externa
- 39.B4.28 ↔ (Perkutan-)transluminale Implantation von gecoverten Stents mit Medikamentenfreisetzung, A. vertebralis extrakraniell
- 39.B4.J7 ↔ (Perkutan-)transluminale Implantation von gecoverten Stents mit Medikamentenfreisetzung, V. cava
- 39.B4.JI ↔ (Perkutan-)transluminale Implantation von gecoverten Stents mit Medikamentenfreisetzung, V. portae
- 39.B5.11 ↔ (Perkutan-)transluminale Implantation von ungecoverten Cheatham-Platinum-Stents, intrakranielle Gefässe
- 39.B5.22 ↔ (Perkutan-)transluminale Implantation von ungecoverten Cheatham-Platinum-Stents, A. carotis n.n.bez.
- 39.B5.23 ↔ (Perkutan-)transluminale Implantation von ungecoverten Cheatham-Platinum-Stents, A. carotis communis
- 39.B5.25 ↔ (Perkutan-)transluminale Implantation von ungecoverten Cheatham-Platinum-Stents, A. carotis interna extrakraniell
- 39.B5.26 ↔ (Perkutan-)transluminale Implantation von ungecoverten Cheatham-Platinum-Stents, A. carotis interna extrakraniell mit A. carotis communis
- 39.B5.27 ↔ (Perkutan-)transluminale Implantation von ungecoverten Cheatham-Platinum-Stents, A. carotis externa
- 39.B5.71 ↔ (Perkutan-)transluminale Implantation von ungecoverten Cheatham-Platinum-Stents, Aorta
- 39.B5.74 ↔ (Perkutan-)transluminale Implantation von ungecoverten Cheatham-Platinum-Stents, Aortenisthmus
- 39.B5.J7 ↔ (Perkutan-)transluminale Implantation von ungecoverten Cheatham-Platinum-Stents, V. cava
- 39.B5.JI ↔ (Perkutan-)transluminale Implantation von ungecoverten Cheatham-Platinum-Stents, V. portae
- 39.B6.11 ↔ (Perkutan-)transluminale Implantation von gecoverten Cheatham-Platinum-Stents, intrakranielle Gefässe
- 39.B6.22 ↔ (Perkutan-)transluminale Implantation von gecoverten Cheatham-Platinum-Stents, A. carotis n.n.bez.
- 39.B6.23 ↔ (Perkutan-)transluminale Implantation von gecoverten Cheatham-Platinum-Stents, A. carotis communis
- 39.B6.25 ↔ (Perkutan-)transluminale Implantation von gecoverten Cheatham-Platinum-Stents, A. carotis interna extrakraniell
- 39.B6.26 ↔ (Perkutan-)transluminale Implantation von gecoverten Cheatham-Platinum-Stents, A. carotis interna extrakraniell mit A. carotis communis
- 39.B6.27 ↔ (Perkutan-)transluminale Implantation von gecoverten Cheatham-Platinum-Stents, A. carotis externa
- 39.B6.71 ↔ (Perkutan-)transluminale Implantation von gecoverten Cheatham-Platinum-Stents, Aorta
- 39.B6.74 ↔ (Perkutan-)transluminale Implantation von gecoverten Cheatham-Platinum-Stents, Aortenisthmus
- 39.B6.J7 ↔ (Perkutan-)transluminale Implantation von gecoverten Cheatham-Platinum-Stents, V. cava
- 39.B6.JI ↔ (Perkutan-)transluminale Implantation von gecoverten Cheatham-Platinum-Stents, V. portae
- 39.B7.09 ↔ (Perkutan-)transluminale Implantation von ungecoverten grosslumige Stents, sonstige Gefässe
- 39.B7.11 ↔ (Perkutan-)transluminale Implantation von ungecoverten grosslumige Stents, intrakranielle Gefässe
- 39.B7.22 ↔ (Perkutan-)transluminale Implantation von ungecoverten grosslumige Stents, A. carotis n.n.bez.
- 39.B7.23 ↔ (Perkutan-)transluminale Implantation von ungecoverten grosslumige Stents, A. carotis communis
- 39.B7.25 ↔ (Perkutan-)transluminale Implantation von ungecoverten grosslumige Stents, A. carotis interna extrakraniell
- 39.B7.26 ↔ (Perkutan-)transluminale Implantation von ungecoverten grosslumige Stents, A. carotis interna extrakraniell mit A. carotis communis
- 39.B7.27 ↔ (Perkutan-)transluminale Implantation von ungecoverten grosslumige Stents, A. carotis externa
- 39.B7.28 ↔ (Perkutan-)transluminale Implantation von ungecoverten grosslumige Stents, A. vertebralis extrakraniell
- 39.B7.31 ↔ (Perkutan-)transluminale Implantation von ungecoverten grosslumige Stents, Gefässe von Schulter und Oberarm
- 39.B7.51 ↔ (Perkutan-)transluminale Implantation von ungecoverten grosslumige Stents, Gefässe von Unterarm
- 39.B7.71 ↔ (Perkutan-)transluminale Implantation von ungecoverten grosslumige Stents, Aorta
- 39.B7.74 ↔ (Perkutan-)transluminale Implantation von ungecoverten grosslumige Stents, Aortenisthmus
- 39.B7.81 ↔ (Perkutan-)transluminale Implantation von ungecoverten grosslumige Stents, andere thorakale Gefässe
- 39.B7.A4 ↔ (Perkutan-)transluminale Implantation von ungecoverten grosslumige Stents, A. pulmonalis
- 39.B7.C1 ↔ (Perkutan-)transluminale Implantation von ungecoverten grosslumige Stents, andere abdominale und pelvine Arterien
- 39.B7.C3 ↔ (Perkutan-)transluminale Implantation von ungecoverten grosslumige Stents, A. iliaca
- 39.B7.D1 ↔ (Perkutan-)transluminale Implantation von ungecoverten grosslumige Stents, viszerale Gefässe
- 39.B7.G1 ↔ (Perkutan-)transluminale Implantation von ungecoverten grosslumige Stents, Arterien vom Oberschenkel
- 39.B7.H1 ↔ (Perkutan-)transluminale Implantation von ungecoverten grosslumige Stents, Gefässe vom Unterschenkel
- 39.B7.J3 ↔ (Perkutan-)transluminale Implantation von ungecoverten grosslumige Stents, V. pulmonalis
- 39.B7.J7 ↔ (Perkutan-)transluminale Implantation von ungecoverten grosslumige Stents, V. cava
- 39.B7.JB ↔ (Perkutan-)transluminale Implantation von ungecoverten grosslumige Stents, andere abdominale und pelvine Venen
- 39.B7.JF ↔ (Perkutan-)transluminale Implantation von ungecoverten grosslumige Stents, Venen vom Oberschenkel
- 39.B7.JI ↔ (Perkutan-)transluminale Implantation von ungecoverten grosslumige Stents, V. portae
- 39.B8.11 ↔ (Perkutan-)transluminale Implantation von gecoverten grosslumige Stents, intrakranielle Gefässe
- 39.B8.22 ↔ (Perkutan-)transluminale Implantation von gecoverten grosslumige Stents, A. carotis n.n.bez.
- 39.B8.23 ↔ (Perkutan-)transluminale Implantation von gecoverten grosslumige Stents, A. carotis communis
- 39.B8.25 ↔ (Perkutan-)transluminale Implantation von gecoverten grosslumige Stents, A. carotis interna extrakraniell
- 39.B8.26 ↔ (Perkutan-)transluminale Implantation von gecoverten grosslumige Stents, A. carotis interna extrakraniell mit A. carotis communis
- 39.B8.27 ↔ (Perkutan-)transluminale Implantation von gecoverten grosslumige Stents, A. carotis externa

- 39.B8.28 ↔ (Perkutan-)transluminale Implantation von gecoverten grosslumige Stents, A. vertebralis extrakraniell
- 39.B8.71 ↔ (Perkutan-)transluminale Implantation von gecoverten grosslumige Stents, Aorta
- 39.B8.74 ↔ (Perkutan-)transluminale Implantation von gecoverten grosslumige Stents, Aortenisthmus
- 39.B8.A4 ↔ (Perkutan-)transluminale Implantation von gecoverten grosslumige Stents, A. pulmonalis
- 39.B8.J3 ↔ (Perkutan-)transluminale Implantation von gecoverten grosslumige Stents, V. pulmonalis
- 39.B8.J7 ↔ (Perkutan-)transluminale Implantation von gecoverten grosslumige Stents, V. cava
- 39.B8.JI ↔ (Perkutan-)transluminale Implantation von gecoverten grosslumige Stents, V. portae
- 39.BA.A4 ↔ (Perkutan-)transluminale Implantation von ungedeckten Wachstumsstents, A. pulmonalis
- 39.BA.J3 ↔ (Perkutan-)transluminale Implantation von ungedeckten Wachstumsstents, V. pulmonalis
- 39.BB.A4 ↔ (Perkutan-)transluminale Implantation von gecoverten Wachstumsstents, A. pulmonalis
- 39.BB.J3 ↔ (Perkutan-)transluminale Implantation von gecoverten Wachstumsstents, V. pulmonalis
- 39.BE ↔ (Perkutan-)transluminale Implantation eines selbstexpandierenden Bifurkationsstents, intrakraniell
- 39.BF.09 ↔ (Perkutan-)transluminale Implantation von selbstexpandierenden Mikrostenstents, sonstige
- 39.BF.11 ↔ (Perkutan-)transluminale Implantation von selbstexpandierenden Mikrostenstents, intrakranielle Gefässe
- 39.BF.51 ↔ (Perkutan-)transluminale Implantation von selbstexpandierenden Mikrostenstents, Gefässe vom Unterarm
- 39.BF.H1 ↔ (Perkutan-)transluminale Implantation von selbstexpandierenden Mikrostenstents, Gefässe vom Unterschenkel
- 39.BH.09 ↔ (Perkutan-)transluminale Implantation von Stents zur Strömungslaminierung bei Aneurysmen, sonstige
- 39.BH.22 ↔ (Perkutan-)transluminale Implantation von Stents zur Strömungslaminierung bei Aneurysmen, A. carotis n.n.bez.
- 39.BH.23 ↔ (Perkutan-)transluminale Implantation von Stents zur Strömungslaminierung bei Aneurysmen, A. carotis communis
- 39.BH.25 ↔ (Perkutan-)transluminale Implantation von Stents zur Strömungslaminierung bei Aneurysmen, A. carotis interna extrakraniell
- 39.BH.26 ↔ (Perkutan-)transluminale Implantation von Stents zur Strömungslaminierung bei Aneurysmen, A. carotis interna extrakraniell mit A. carotis communis
- 39.BH.27 ↔ (Perkutan-)transluminale Implantation von Stents zur Strömungslaminierung bei Aneurysmen, A. carotis externa
- 39.BH.28 ↔ (Perkutan-)transluminale Implantation von Stents zur Strömungslaminierung bei Aneurysmen, A. vertebralis extrakraniell
- 39.BH.31 ↔ (Perkutan-)transluminale Implantation von Stents zur Strömungslaminierung bei Aneurysmen, Gefässe von Schulter und Oberarm
- 39.BH.51 ↔ (Perkutan-)transluminale Implantation von Stents zur Strömungslaminierung bei Aneurysmen, Gefässe von Unterarm
- 39.BH.71 ↔ (Perkutan-)transluminale Implantation von Stents zur Strömungslaminierung bei Aneurysmen, Aorta
- 39.BH.74 ↔ (Perkutan-)transluminale Implantation von Stents zur Strömungslaminierung bei Aneurysmen, Aortenisthmus
- 39.BH.81 ↔ (Perkutan-)transluminale Implantation von Stents zur Strömungslaminierung bei Aneurysmen, andere thorakale Gefässe
- 39.BH.C1 ↔ (Perkutan-)transluminale Implantation von Stents zur Strömungslaminierung bei Aneurysmen, andere abdominale und pelvine Arterien
- 39.BH.C3 ↔ (Perkutan-)transluminale Implantation von Stents zur Strömungslaminierung bei Aneurysmen, A. iliaca
- 39.BH.D1 ↔ (Perkutan-)transluminale Implantation von Stents zur Strömungslaminierung bei Aneurysmen, viszerale Gefässe
- 39.BH.G1 ↔ (Perkutan-)transluminale Implantation von Stents zur Strömungslaminierung bei Aneurysmen, Arterien vom Oberschenkel
- 39.BH.H1 ↔ (Perkutan-)transluminale Implantation von Stents zur Strömungslaminierung bei Aneurysmen, Gefässe vom Unterschenkel
- 39.BH.J7 ↔ (Perkutan-)transluminale Implantation von Stents zur Strömungslaminierung bei Aneurysmen, V. cava
- 39.BH.JB ↔ (Perkutan-)transluminale Implantation von Stents zur Strömungslaminierung bei Aneurysmen, andere abdominale und pelvine Venen
- 39.BH.JF ↔ (Perkutan-)transluminale Implantation von Stents zur Strömungslaminierung bei Aneurysmen, Venen vom Oberschenkel
- 39.BH.JI ↔ (Perkutan-)transluminale Implantation von Stents zur Strömungslaminierung bei Aneurysmen, V. portae

Prozedur F59-17

- 39.75.11 ↔ Perkutan-transluminale Gefässintervention, sonstige Gefässe, Rotationsthorombektomie
- 39.76.61 ↔ Perkutane Rotationsthorombektomie an präzerebralem(en) (extrakraniellem(en)) Gefäss(en)
- 39.77.61 ↔ Perkutane Rotationsthorombektomie an intrakraniellem(n) Gefäss(en)

Prozedur F59-18

- 38.03.00 †↔ Inzision von Gefässen der oberen Extremität, n.n.bez.
- 38.03.10 †↔ Inzision von Arterien der oberen Extremität, n.n.bez.
- 38.03.11 †↔ Inzision der A. axillaris
- 38.03.19 †↔ Inzision von sonstigen Arterien des Oberarms
- 38.03.20 †↔ Inzision von Arterien des Unterarms
- 38.03.21 †↔ Inzision von Arterien der Hand
- 38.03.30 †↔ Inzision von Venen der oberen Extremität, n.n.bez.
- 38.03.31 †↔ Inzision der V. axillaris
- 38.03.38 †↔ Inzision von sonstigen tiefen Venen der oberen Extremität
- 38.03.39 †↔ Inzision von Venen der oberen Extremität, sonstige
- 38.03.99 †↔ Inzision von Gefässen der oberen Extremität, sonstige
- 38.08.00 †↔ Inzision von Arterien der unteren Extremität, n.n.bez.
- 38.08.10 †↔ Inzision der A. femoralis (communis) (superficialis)
- 38.08.11 †↔ Inzision der A. profunda femoris
- 38.08.12 †↔ Inzision der A. poplitea
- 38.08.99 †↔ Inzision von Arterien der unteren Extremität, sonstige
- 38.09.00 †↔ Inzision von Venen der unteren Extremität, n.n.bez.
- 38.09.10 †↔ Inzision von tiefen Venen der unteren Extremität

38.09.99 †↔ Inzision von Venen der unteren Extremität, sonstige

Prozedur F59-19

00.4C.12 †↔ Einsetzen von 2 medikamentenfreisetzenden Ballons
00.4C.13 †↔ Einsetzen von 3 medikamentenfreisetzenden Ballons

00.4C.14 †↔ Einsetzen von 4 und mehr medikamentenfreisetzenden Ballons

Diagnose F59-2

I87.00	Postthrombotisches Syndrom ohne Ulzeration	I87.21	Venöse Insuffizienz (chronisch) (peripher) mit Ulzeration
I87.01	Postthrombotisches Syndrom mit Ulzeration	I87.8	Sonstige näher bezeichnete Venenkrankheiten
I87.1	Venenkompression		
I87.20	Venöse Insuffizienz (chronisch) (peripher) ohne Ulzeration		

Prozedur F59-20

39.50.15 ↔ Angioplastik oder Atherektomie an sonstigem(n) Nicht-Herzkranzgefäß(en) mittels Lithotripsie

Prozedur F59-21

00.4C.13 †↔ Einsetzen von 3 medikamentenfreisetzenden Ballons

00.4C.14 †↔ Einsetzen von 4 und mehr medikamentenfreisetzenden Ballons

Prozedur F59-22

99.B7.12 †↔ Intensivmedizinische Komplexbehandlung, 120 bis 184 Aufwandspunkte

99.B8.12 †↔ IMC-Komplexbehandlung des Erwachsenen, 120 bis 184 Aufwandspunkte

Prozedur F59-23

38.06.00 ↔ Inzision von abdominalen Arterien, n.n.bez.	38.18.09 ↔ Endarteriektomie und Endovenektomie von Gefässen der unteren Extremität, sonstige
38.06.10 ↔ Inzision von viszerale Arterien, n.n.bez.	38.18.10 ↔ Endarteriektomie der A. femoralis (communis) (superficialis)
38.06.11 ↔ Inzision des Truncus coeliacus	38.18.11 ↔ Endarteriektomie der A. profunda femoris
38.06.12 ↔ Inzision der A. gastrica	38.18.12 ↔ Endarteriektomie der A. poplitea
38.06.13 ↔ Inzision der A. hepatica	38.18.21 ↔ Endovenektomie an der Femoralvene
38.06.14 ↔ Inzision der A. lienalis	38.32.10 ↔ Resektion von extrakraniellen Arterien an Kopf und Hals mit Anastomose
38.06.15 ↔ Inzision der A. renalis	38.32.21 ↔ Resektion der V. jugularis mit Anastomose
38.06.16 ↔ Inzision der A. mesenterialis	38.32.22 ↔ Resektion von oberflächlichen extrakraniellen Venen an Kopf und Hals mit Anastomose
38.06.17 ↔ Inzision der A. lumbalis	38.32.99 ↔ Resektion von anderen Gefässen an Kopf und Hals mit Anastomose, sonstige
38.06.18 ↔ Inzision der A. iliaca	38.33.00 ↔ Resektion von Gefässen der oberen Extremität mit Anastomose, n.n.bez.
38.06.19 ↔ Inzision von viszerale Arterien, sonstige	38.33.10 ↔ Resektion von Arterien der oberen Extremität mit Anastomose, n.n.bez.
38.06.99 ↔ Inzision von abdominalen Arterien, sonstige	38.33.11 ↔ Resektion von Arterien des Oberarms mit Anastomose
38.07.00 ↔ Inzision von abdominalen Venen, n.n.bez.	38.33.12 ↔ Resektion der A. ulnaris mit Anastomose
38.07.10 ↔ Inzision von tiefen abdominalen Venen, n.n.bez.	38.33.13 ↔ Resektion von sonstigen Arterien des Unterarmes mit Anastomose
38.07.11 ↔ Inzision der V. cava inferior	38.33.14 ↔ Resektion von Arterien der Hand mit Anastomose
38.07.12 ↔ Inzision der V. iliaca	38.33.20 ↔ Resektion von Venen der oberen Extremität mit Anastomose, n.n.bez.
38.07.19 ↔ Inzision von tiefen abdominalen Venen, sonstige	38.33.21 ↔ Resektion der V. axillaris mit Anastomose
38.07.99 ↔ Inzision von abdominalen Venen, sonstige	38.33.22 ↔ Resektion von sonstigen tiefen Venen der oberen Extremität mit Anastomose
38.11 ↔ Endarteriektomie von intrakraniellen Gefässen	38.33.23 ↔ Resektion von oberflächlichen Venen der oberen Extremität mit Anastomose
38.12 ↔ Endarteriektomie von anderen Gefässen an Kopf und Hals	38.33.99 ↔ Resektion von Gefässen der oberen Extremität mit Anastomose, sonstige
38.13 ↔ Endarteriektomie von Gefässen der oberen Extremität	38.42 ↔ Resektion von anderen Blutgefässen an Kopf und Hals mit Ersatz
38.16.09 ↔ Endarteriektomie und Endovenektomie von abdominalen Gefässen, sonstige	
38.16.11 ↔ Endarteriektomie des Truncus coeliacus	
38.16.12 ↔ Endarteriektomie der A. gastrica	
38.16.13 ↔ Endarteriektomie der A. hepatica	
38.16.14 ↔ Endarteriektomie der A. lienalis	
38.16.15 ↔ Endarteriektomie der A. renalis	
38.16.16 ↔ Endarteriektomie der A. mesenterialis	
38.16.17 ↔ Endarteriektomie der A. lumbalis	
38.16.18 ↔ Endarteriektomie der A. iliaca	
38.16.21 ↔ Endovenektomie an der Iliakalvene	

38.43.00 ↔	Resektion von Blutgefässen der oberen Extremität mit Ersatz, n.n.bez.	38.82.22 ↔	Sonstiger chirurgischer Verschluss von sonstigen tiefen extrakraniellen Venen an Kopf und Hals
38.43.10 ↔	Resektion von Arterien der oberen Extremität mit Ersatz	38.82.29 ↔	Sonstiger chirurgischer Verschluss von extrakraniellen Venen an Kopf und Hals, sonstige
38.43.11 ↔	Resektion der A. axillaris mit Ersatz	38.82.99 ↔	Sonstiger chirurgischer Verschluss von Gefässen am Kopf und Hals, sonstige
38.43.20 ↔	Resektion von Venen der oberen Extremität mit Ersatz, n.n.bez.	38.83.11 ↔	Sonstiger chirurgischer Verschluss von Arterien der Hand
38.43.21 ↔	Resektion der V. axillaris mit Ersatz	38.83.19 ↔	Sonstiger chirurgischer Verschluss von sonstigen Arterien der oberen Extremität
38.43.28 ↔	Resektion von sonstigen tiefen Venen der oberen Extremität mit Ersatz	38.83.21 ↔	Sonstiger chirurgischer Verschluss von tiefen Venen der oberen Extremität
38.43.29 ↔	Resektion von Venen der oberen Extremität mit Ersatz, sonstige	38.84.00 ↔	Sonstiger chirurgischer Verschluss der Aorta, n.n.bez.
38.43.99 ↔	Resektion von Blutgefässen der oberen Extremität mit Ersatz, sonstige	38.84.09 ↔	Sonstiger chirurgischer Verschluss der Aorta, sonstige
38.64.00 ↔	Sonstige Exzision der Aorta, n.n.bez.	38.84.10 ↔	Sonstiger chirurgischer Verschluss der thorakalen Aorta
38.64.10 ↔	Sonstige Exzision der thorakalen Aorta	38.84.20 ↔	Sonstiger chirurgischer Verschluss der Aorta abdominalis
38.64.20 ↔	Sonstige Exzision der Aorta abdominalis	38.84.31 ↔	Ligatur des Ductus arteriosus apertus
38.64.99 ↔	Sonstige Exzision der Aorta, sonstige	38.85.00 ↔	Sonstiger chirurgischer Verschluss von anderen thorakalen Gefässen, n.n.bez.
38.65.10 ↔	Sonstige Exzision von thorakalen Arterien	38.85.11 ↔	Sonstiger chirurgischer Verschluss der A. subclavia
38.65.20 ↔	Sonstige Exzision von thorakalen Venen, n.n.bez.	38.85.12 ↔	Sonstiger chirurgischer Verschluss der A. pulmonalis
38.65.21 ↔	Sonstige Exzision der V. cava superior	38.85.13 ↔	Sonstiger chirurgischer Verschluss des Truncus brachiocephalicus
38.65.22 ↔	Sonstige Exzision von sonstigen tiefen thorakalen Venen	38.85.21 ↔	Sonstiger chirurgischer Verschluss der V. cava superior
38.65.29 ↔	Sonstige Exzision von thorakalen Venen, sonstige	38.85.22 ↔	Sonstiger chirurgischer Verschluss der V. pulmonalis
38.65.99 ↔	Sonstige Exzision von thorakalen Gefässen, sonstige	38.85.23 ↔	Sonstiger chirurgischer Verschluss der V. subclavia
38.66.00 ↔	Sonstige Exzision von abdominalen Arterien, n.n.bez.	38.85.99 ↔	Sonstiger chirurgischer Verschluss von anderen thorakalen Gefässen, sonstige
38.66.10 ↔	Sonstige Exzision von viszeralen Arterien, n.n.bez.	38.86.00 ↔	Sonstiger chirurgischer Verschluss von abdominalen Arterien, n.n.bez.
38.66.11 ↔	Sonstige Exzision des Truncus coeliacus	38.86.10 ↔	Sonstiger chirurgischer Verschluss von viszeralen Arterien, n.n.bez.
38.66.12 ↔	Sonstige Exzision der A. gastrica	38.86.11 ↔	Sonstiger chirurgischer Verschluss des Truncus coeliacus
38.66.13 ↔	Sonstige Exzision der A. hepatica	38.86.12 ↔	Sonstiger chirurgischer Verschluss der A. gastrica
38.66.14 ↔	Sonstige Exzision der A. lienalis	38.86.13 ↔	Sonstiger chirurgischer Verschluss der A. hepatica
38.66.15 ↔	Sonstige Exzision der A. renalis	38.86.14 ↔	Sonstiger chirurgischer Verschluss der A. lienalis
38.66.16 ↔	Sonstige Exzision der A. mesenterialis	38.86.15 ↔	Sonstiger chirurgischer Verschluss der A. renalis
38.66.17 ↔	Sonstige Exzision der A. lumbalis	38.86.16 ↔	Sonstiger chirurgischer Verschluss der A. mesenterialis
38.66.18 ↔	Sonstige Exzision der A. iliaca	38.86.17 ↔	Sonstiger chirurgischer Verschluss der A. iliaca
38.66.19 ↔	Sonstige Exzision viszeraler Arterien, sonstige	38.86.19 ↔	Sonstiger chirurgischer Verschluss von viszeralen Arterien, sonstige
38.66.99 ↔	Sonstige Exzision abdominalen Arterien, sonstige	38.86.99 ↔	Sonstiger chirurgischer Verschluss von abdominalen Arterien, sonstige
38.67.00 ↔	Sonstige Exzision von abdominalen Venen, n.n.bez.	38.87.00 ↔	Sonstiger chirurgischer Verschluss von abdominalen Venen, n.n.bez.
38.67.10 ↔	Sonstige Exzision von tiefen abdominalen Venen, n.n.bez.	38.87.10 ↔	Sonstiger chirurgischer Verschluss von tiefen abdominalen Venen, n.n.bez.
38.67.11 ↔	Sonstige Exzision der V. cava inferior	38.87.11 ↔	Sonstiger chirurgischer Verschluss der V. cava inferior
38.67.12 ↔	Sonstige Exzision der V. iliaca	38.87.12 ↔	Sonstiger chirurgischer Verschluss der V. iliaca communis und V. iliaca interna
38.67.19 ↔	Sonstige Exzision von tiefen abdominalen Venen, sonstige	38.87.19 ↔	Sonstiger chirurgischer Verschluss von tiefen abdominalen Venen, sonstige
38.67.99 ↔	Sonstige Exzision von abdominalen Venen, sonstige	38.87.99 ↔	Sonstiger chirurgischer Verschluss von abdominalen Venen, sonstige
38.68.00 ↔	Sonstige Exzision von Arterien der unteren Extremität, n.n.bez.	39.0X.00 ↔	Shunt einer systemischen Arterie zur Pulmonalarterie, n.n.bez.
38.68.10 ↔	Sonstige Exzision von Arterien des Oberschenkels	39.0X.10 ↔	Anastomose zwischen A. subclavia und A. pulmonalis [Blalock-Taussig]
38.68.20 ↔	Sonstige Exzision von Arterien des Unterschenkels und des Fusses	39.0X.11 ↔	Anastomose zwischen Aorta und A. pulmonalis dextra [Waterston-Coolley]
38.68.99 ↔	Sonstige Exzision von Arterien der unteren Extremität, sonstige	39.0X.12 ↔	Anastomose zwischen Aorta descendens und A. pulmonalis sinistra [Potts-Smith]
38.7X.10 ↔	Unterbrechung der Vena cava, offen chirurgisch, n.n.bez.		
38.7X.11 ↔	Einsetzen eines Embolie-Protektionssystems in die Vena cava, offen chirurgisch		
38.7X.12 ↔	Entfernung eines Embolie-Protektionssystems in der Vena cava, offen chirurgisch		
38.7X.13 ↔	Ligatur oder Plikatur der Vena cava, offen chirurgisch		
38.7X.19 ↔	Unterbrechung der Vena cava, offen chirurgisch, sonstige		
38.81 ↔	Sonstiger chirurgischer Verschluss von intrakraniellen Gefässen		
38.82.00 ↔	Sonstiger chirurgischer Verschluss von Gefässen am Kopf und Hals, n.n.bez.		
38.82.10 ↔	Sonstiger chirurgischer Verschluss von extrakraniellen Arterien an Kopf und Hals		
38.82.20 ↔	Sonstiger chirurgischer Verschluss von extrakraniellen Venen an Kopf und Hals, n.n.bez.		
38.82.21 ↔	Sonstiger chirurgischer Verschluss der V. jugularis		

39.0X.13 ↔	Anastomose zwischen A. pulmonalis sinistra und A. pulmonalis dextra	39.56.19 ↔	Plastische Rekonstruktion von Gefässen an Kopf und Hals mit Gewebe-Patch, sonstige
39.0X.20 ↔	Prothesenshunt zwischen A. pulmonalis und Aorta, zentral	39.56.20 ↔	Plastische Rekonstruktion von Gefässen der oberen Extremität mit Gewebe-Patch, n.n.bez.
39.0X.21 ↔	Prothesenshunt zwischen A. pulmonalis und Aorta, peripher	39.56.21 ↔	Plastische Rekonstruktion von Arterien der oberen Extremität mit Gewebe-Patch
39.0X.23 ↔	Pulmonalarterieller Bypass	39.56.22 ↔	Plastische Rekonstruktion der V. subclavia, V. axillaris und V. brachiocephalica mit Gewebe-Patch
39.0X.24 ↔	Shunt einer systemischen Arterie zur Pulmonalarterie, Damus-Kay-Stansel-Operation	39.56.23 ↔	Plastische Rekonstruktion von sonstigen tiefen Venen der oberen Extremitäten mit Gewebe-Patch
39.0X.99 ↔	Shunt einer systemischen Arterie zur Pulmonalarterie, sonstige	39.56.29 ↔	Plastische Rekonstruktion von Gefässen der oberen Extremität mit Gewebe-Patch, sonstige
39.10 ↔	Intraabdominaler venöser Shunt, n.n.bez.	39.56.40 ↔	Plastische Rekonstruktion abdominaler Arterien mit Gewebe-Patch, n.n.bez.
39.11.00 ↔	Anlage und Revision portosystemischer Shunt, TIPSS, n.n.bez.	39.56.41 ↔	Plastische Rekonstruktion der abdominalen Aorta mit Gewebe-Patch
39.11.11 ↔	Anlage portosystemischer Shunt, Einsatz von perkutaner (Ballon-)Angioplastie	39.56.42 ↔	Plastische Rekonstruktion des Truncus coeliacus mit Gewebe-Patch
39.11.12 ↔	Anlage portosystemischer Shunt, Perkutane Thrombolysen und Thrombektomie	39.56.43 ↔	Plastische Rekonstruktion der A. gastrica mit Gewebe-Patch
39.11.13 ↔	Anlage portosystemischer Shunt, Einsatz von Stent	39.56.44 ↔	Plastische Rekonstruktion der A. hepatica mit Gewebe-Patch
39.11.21 ↔	Revision portosystemischer Shunt, perkutaner Verschluss	39.56.45 ↔	Plastische Rekonstruktion der A. lienalis mit Gewebe-Patch
39.11.22 ↔	Revision portosystemischer Shunt, Einsatz von Stenteinlage	39.56.46 ↔	Plastische Rekonstruktion der A. renalis mit Gewebe-Patch
39.11.23 ↔	Revision portosystemischer Shunt, Einsatz von perkutaner Thrombektomie und Thrombolysen	39.56.47 ↔	Plastische Rekonstruktion der A. mesenterica mit Gewebe-Patch
39.11.24 ↔	Revision portosystemischer Shunt, Durchführung von perkutaner Verkleinerung eines bestehenden portosystemischen Shunts	39.56.48 ↔	Plastische Rekonstruktion der A. iliaca mit Gewebe-Patch
39.11.99 ↔	Anlage und Revision portosystemischer Shunt, TIPSS, sonstige	39.56.49 ↔	Plastische Rekonstruktion abdominaler Arterien mit Gewebe-Patch, sonstige
39.19 ↔	Intraabdominaler venöser Shunt, sonstige	39.56.50 ↔	Plastische Rekonstruktion abdominaler Venen mit Gewebe-Patch, n.n.bez.
39.51.00 ↔	Aneurysma-Clipping, n.n.bez.	39.56.51 ↔	Plastische Rekonstruktion der V. cava inferior mit Gewebe-Patch
39.51.11 ↔	Aneurysma-Clipping intrakraniell	39.56.52 ↔	Plastische Rekonstruktion der V. iliaca mit Gewebe-Patch
39.51.99 ↔	Aneurysma-Clipping, sonstige	39.56.59 ↔	Plastische Rekonstruktion abdominaler Venen mit Gewebe-Patch, sonstige
39.52.00 ↔	Sonstige Korrektur eines Aneurysmas, n.n.bez.	39.56.60 ↔	Plastische Rekonstruktion von Gefässen der unteren Extremität mit Gewebe-Patch, n.n.bez.
39.52.11 ↔	Sonstige Korrektur eines Aneurysmas von intrakraniellen Blutgefässen	39.56.61 ↔	Plastische Rekonstruktion von Arterien der unteren Extremität mit Gewebe-Patch
39.52.19 ↔	Sonstige Korrektur eines Aneurysmas von Blutgefässen an Kopf und Hals, sonstige	39.56.62 ↔	Plastische Rekonstruktion der V. femoralis und V. poplitea mit Gewebe-Patch
39.52.20 ↔	Sonstige Korrektur eines Aneurysmas der Aorta, n.n.bez.	39.56.63 ↔	Plastische Rekonstruktion von sonstigen tiefen Venen der unteren Extremitäten mit Gewebe-Patch
39.52.21 ↔	Sonstige offene chirurgische Korrektur eines Aneurysmas der Aorta ascendens, des Aortenbogens und der thorakalen Aorta	39.56.64 ↔	Plastische Rekonstruktion von oberflächlichen Venen des Oberschenkels mit Gewebe-Patch
39.52.22 ↔	Sonstige offene chirurgische Korrektur eines Aneurysmas der Aorta abdominalis	39.56.69 ↔	Plastische Rekonstruktion von Gefässen der unteren Extremität mit Gewebe-Patch, sonstige
39.52.29 ↔	Sonstige Korrektur eines Aneurysmas der Aorta, sonstige	39.56.99 ↔	Plastische Rekonstruktion eines Blutgefässes mit Gewebe-Patch, sonstige
39.53 ↔	Verschluss einer arteriovenösen Fistel	39.57.00 ↔	Plastische Rekonstruktion eines Blutgefässes mit synthetischem Patch Graft, n.n.bez.
39.54.00 ↔	Re-entry Operation, n.n.bez.	39.57.11 ↔	Plastische Rekonstruktion von intrakraniellen Gefässen mit synthetischem Patch Graft
39.54.09 ↔	Re-entry Operation, sonstige	39.57.12 ↔	Plastische Rekonstruktion von extrakraniellen Arterien an Kopf und Hals mit synthetischem Patch Graft
39.54.11 ↔	Re-entry Operation, thorakale Aorta, offen chirurgisch	39.57.13 ↔	Plastische Rekonstruktion der V. jugularis mit synthetischem Patch Graft
39.54.12 ↔	Re-entry Operation, thorakale Aorta, endovaskulärer Zugang	39.57.19 ↔	Plastische Rekonstruktion von Gefässen an Kopf und Hals mit synthetischem Patch Graft, sonstige
39.54.21 ↔	Re-entry Operation, Aorta abdominalis, offen chirurgisch	39.57.20 ↔	Plastische Rekonstruktion von Gefässen der oberen Extremität mit synthetischem Patch Graft, n.n.bez.
39.54.22 ↔	Re-entry Operation, Aorta abdominalis, endovaskulärer Zugang	39.57.21 ↔	Plastische Rekonstruktion von Arterien der oberen Extremität mit synthetischem Patch Graft
39.54.91 ↔	Re-entry Operation, sonstige Gefässe, offen chirurgisch		
39.54.92 ↔	Re-entry Operation, sonstige Gefässe, endovaskulärer Zugang		
39.55 ↔	Reimplantation eines abgeriegelten Nierengefässes		
39.56.00 ↔	Plastische Rekonstruktion eines Blutgefässes mit Gewebe-Patch, n.n.bez.		
39.56.11 ↔	Plastische Rekonstruktion von intrakraniellen Gefässen mit Gewebe-Patch		
39.56.12 ↔	Plastische Rekonstruktion der V. jugularis mit Gewebe-Patch		

39.57.22 ↔	Plastische Rekonstruktion der V. subclavia, V. axillaris und V. brachiocephalica mit synthetischem Patch Graft	39.59.39 ↔	Sonstige plastische Rekonstruktion von Gefässen an Kopf und Hals, sonstige
39.57.23 ↔	Plastische Rekonstruktion von sonstigen tiefen Venen der oberen Extremitäten mit synthetischem Patch Graft	39.59.40 ↔	Sonstige plastische Rekonstruktion von Gefässen der oberen Extremität, n.n.bez.
39.57.29 ↔	Plastische Rekonstruktion von Gefässen der oberen Extremität mit synthetischem Patch Graft, sonstige	39.59.41 ↔	Sonstige plastische Rekonstruktion von Arterien der oberen Extremität
39.57.30 ↔	Plastische Rekonstruktion von thorakalen Gefässen mit synthetischem Patch Graft, n.n.bez.	39.59.42 ↔	Sonstige plastische Rekonstruktion der V. subclavia, V. axillaris und V. brachiocephalica
39.57.31 ↔	Plastische Rekonstruktion der thorakalen Aorta mit synthetischem Patch Graft	39.59.48 ↔	Sonstige plastische Rekonstruktion von sonstigen tiefen Venen der oberen Extremität
39.57.32 ↔	Plastische Rekonstruktion der V. pulmonalis mit synthetischem Patch Graft	39.59.49 ↔	Sonstige plastische Rekonstruktion von Gefässen der oberen Extremität, sonstige
39.57.33 ↔	Plastische Rekonstruktion der V. cava superior mit synthetischem Patch Graft	39.59.50 ↔	Sonstige plastische Rekonstruktion von thorakalen Gefässen, n.n.bez.
39.57.39 ↔	Plastische Rekonstruktion von thorakalen Gefässen mit synthetischem Patch Graft, sonstige	39.59.51 ↔	Sonstige plastische Rekonstruktion der thorakalen Aorta
39.57.40 ↔	Plastische Rekonstruktion abdominalen Arterien mit synthetischem Patch Graft, n.n.bez.	39.59.52 ↔	Sonstige plastische Rekonstruktion der A. pulmonalis
39.57.41 ↔	Plastische Rekonstruktion der abdominalen Aorta mit synthetischem Patch Graft	39.59.53 ↔	Sonstige plastische Rekonstruktion von thorakalen Arterien, sonstige
39.57.42 ↔	Plastische Rekonstruktion des Truncus coeliacus mit synthetischem Patch Graft	39.59.54 ↔	Sonstige plastische Rekonstruktion der V. pulmonalis
39.57.43 ↔	Plastische Rekonstruktion der A. gastrica mit synthetischem Patch Graft	39.59.55 ↔	Sonstige plastische Rekonstruktion der V. cava superior
39.57.44 ↔	Plastische Rekonstruktion der A. hepatica mit synthetischem Patch Graft	39.59.59 ↔	Sonstige plastische Rekonstruktion von thorakalen Gefässen, sonstige
39.57.45 ↔	Plastische Rekonstruktion der A. lienalis mit synthetischem Patch Graft	39.59.60 ↔	Sonstige plastische Rekonstruktion von abdominalen Arterien, n.n.bez.
39.57.46 ↔	Plastische Rekonstruktion der A. renalis mit synthetischem Patch Graft	39.59.61 ↔	Sonstige plastische Rekonstruktion der abdominalen Aorta
39.57.47 ↔	Plastische Rekonstruktion der A. mesenterica mit synthetischem Patch Graft	39.59.62 ↔	Sonstige plastische Rekonstruktion des Truncus coeliacus
39.57.48 ↔	Plastische Rekonstruktion der A. iliaca mit synthetischem Patch Graft	39.59.63 ↔	Sonstige plastische Rekonstruktion der A. gastrica
39.57.49 ↔	Plastische Rekonstruktion abdominalen Arterien mit synthetischem Patch Graft, sonstige	39.59.64 ↔	Sonstige plastische Rekonstruktion A. hepatica
39.57.50 ↔	Plastische Rekonstruktion abdominalen Venen mit synthetischem Patch Graft, n.n.bez.	39.59.65 ↔	Sonstige plastische Rekonstruktion der A. lienalis
39.57.51 ↔	Plastische Rekonstruktion der V. cava inferior mit synthetischem Patch Graft	39.59.66 ↔	Sonstige plastische Rekonstruktion der A. renalis
39.57.52 ↔	Plastische Rekonstruktion der V. iliaca mit synthetischem Patch Graft	39.59.67 ↔	Sonstige plastische Rekonstruktion der A. mesenterica
39.57.59 ↔	Plastische Rekonstruktion abdominalen Venen mit synthetischem Patch Graft, sonstige	39.59.68 ↔	Sonstige plastische Rekonstruktion der A. iliaca
39.57.60 ↔	Plastische Rekonstruktion von Gefässen der unteren Extremität mit synthetischem Patch Graft, n.n.bez.	39.59.69 ↔	Sonstige plastische Rekonstruktion von abdominalen Arterien, sonstige
39.57.61 ↔	Plastische Rekonstruktion von Arterien der unteren Extremität mit synthetischem Patch Graft	39.59.70 ↔	Sonstige plastische Rekonstruktion von abdominalen Venen, n.n.bez.
39.57.62 ↔	Plastische Rekonstruktion der V. femoralis und V. poplitea mit synthetischem Patch Graft	39.59.71 ↔	Sonstige plastische Rekonstruktion der V. cava inferior
39.57.63 ↔	Plastische Rekonstruktion von sonstigen tiefen Venen der unteren Extremitäten mit synthetischem Patch Graft	39.59.72 ↔	Sonstige plastische Rekonstruktion der V. iliaca
39.57.64 ↔	Plastische Rekonstruktion von oberflächlichen Venen des Oberschenkels mit synthetischem Patch Graft	39.59.79 ↔	Sonstige plastische Rekonstruktion von abdominalen Venen, sonstige
39.57.69 ↔	Plastische Rekonstruktion von Gefässen der unteren Extremität mit synthetischem Patch Graft, sonstige	39.59.80 ↔	Sonstige plastische Rekonstruktion von Gefässen der unteren Extremität, n.n.bez.
39.57.99 ↔	Plastische Rekonstruktion eines Blutgefässes mit synthetischem Patch Graft, sonstige	39.59.81 ↔	Sonstige plastische Rekonstruktion von Arterien der unteren Extremität
39.59.30 ↔	Sonstige plastische Rekonstruktion von Gefässen an Kopf und Hals, n.n.bez.	39.59.82 ↔	Sonstige plastische Rekonstruktion der V. femoralis
39.59.31 ↔	Sonstige plastische Rekonstruktion eines intrakraniellen Gefässes	39.59.83 ↔	Sonstige plastische Rekonstruktion der V. poplitea
39.59.32 ↔	Sonstige plastische Rekonstruktion der extrakraniellen A. vertebralis	39.59.88 ↔	Sonstige plastische Rekonstruktion von sonstigen tiefen Venen der unteren Extremität
39.59.33 ↔	Sonstige plastische Rekonstruktion von extrakraniellen Arterien an Kopf und Hals, sonstige	39.59.89 ↔	Sonstige plastische Rekonstruktion von Gefässen der unteren Extremität, sonstige
39.59.34 ↔	Sonstige plastische Rekonstruktion der V. jugularis	39.59.90 ↔	Sonstige plastische Rekonstruktion eines Gefässes, Venenklappenplastik
		39.76.10 ↔	Perkutane Ballonangioplastie an präzerebralem(en) (extrakraniell(en)) Gefäss(en)
		39.76.11 ↔	Perkutane Angioplastik oder Atherektomie mittels Lithotripsie an präzerebralem(en) (extrakraniell(en)) Gefäss(en)
		39.76.20 ↔	Perkutane Bladeangioplastie an präzerebralem(en) (extrakraniell(en)) Gefäss(en)
		39.76.30 ↔	Perkutane Laserangioplastie an präzerebralem(en) (extrakraniell(en)) Gefäss(en)
		39.76.40 ↔	Perkutane Atherektomie an präzerebralem(en) (extrakraniell(en)) Gefäss(en)
		39.76.62 ↔	Perkutane stentgestützte Thrombektomie an extrakraniellen Gefässen

39.76.69 ↔	Perkutane Thrombektomie an präzerebralem(en) (extrakraniell(em)) Gefäss(en), sonstige	39.77.80 ↔	Perkutan-transluminale intraarterielle Spasmolyse bei zerebrovaskulären Vasospasmen
39.76.99 ↔	Perkutan-transluminale endovaskuläre Intervention an präzerebralem(en) (extrakraniell(em)) Gefäss(en), sonstige	39.8X.10 ↔	Exploration des Glomus caroticum und anderer Paraganglien
39.77.00 ↔	Perkutan-transluminale endovaskuläre Intervention an intrakraniell(em) Gefäss(en), n.n.bez.	39.8X.11 ↔	Exzision des Glomus caroticum und anderer Paraganglien
39.77.09 ↔	Perkutan-transluminale endovaskuläre Intervention an intrakraniell(em) Gefäss(en), sonstige	39.8X.21 ↔	Revision ohne Ersatz eines Impulsgenerators zur Aktivierung des Baroreflexes
39.77.10 ↔	Perkutane Ballonangioplastie an intrakraniell(em) Gefäss(en)	39.8X.22 ↔	Entfernen eines Impulsgenerators zur Aktivierung des Baroreflexes
39.77.20 ↔	Perkutane Bladeangioplastie an intrakraniell(em) Gefäss(en)	39.8X.31 ↔	Revision ohne Ersatz einer (von) Elektrode(n) zur Aktivierung des Baroreflexes
39.77.30 ↔	Perkutane Laserangioplastie an intrakraniell(em) Gefäss(en)	39.8X.32 ↔	Entfernen einer (von) Elektrode(n) zur Aktivierung des Baroreflexes
39.77.40 ↔	Perkutane Atherektomie an intrakraniell(em) Gefäss(en)	39.8X.99 ↔	Operationen am Glomus caroticum, Sinus caroticus und anderen Paraganglien, sonstige
39.77.50 ↔	Perkutane selektive Thrombolyse von intrakraniell(em) Gefäss(en)	39.99.10 ↔	Aortopexie
39.77.60 ↔	Perkutane Thrombektomie an intrakraniell(em) Gefäss(en), n.n.bez.	39.99.20 ↔	Operationen bei kongenitalen Gefässanomalien, n.n.bez.
39.77.62 ↔	Perkutane stentgestützte Thrombektomie an intrakraniell(em) Gefäss(en)	39.99.22 ↔	Operationen bei kongenitalen Anomalien der A. oder V. pulmonalis oder bei A. lusoria
39.77.69 ↔	Perkutane Thrombektomie an intrakraniell(em) Gefäss(en), sonstige	39.99.23 ↔	Operationen bei kongenitalen Anomalien der V. cava
39.77.70 ↔	Perkutane endovaskuläre Fremdkörperentfernung aus intrakraniell(em) Gefäss(en)	39.99.24 ↔	Operationen bei kongenitalen Kollateralgefässen und Unifokalisierung
		39.99.39 ↔	Operationen bei sonstigen kongenitalen Gefässanomalien

Prozedur F59-24

00.41 †↔	Massnahme auf zwei Gefässen	39.C1.1B †↔	9 implantierte Stents
00.42 †↔	Massnahme auf drei Gefässen	39.C1.1C †↔	10 implantierte Stents
00.43 †↔	Massnahmen auf vier oder weiteren Gefässen	39.C1.1D †↔	11 implantierte Stents
00.44 †↔	Massnahme auf Gefässbifurkation	39.C1.1E †↔	12 implantierte Stents
00.4C.13 †↔	Einsetzen von 3 medikamentenfreisetzungenden Ballons	39.C1.1F †↔	13 implantierte Stents
00.4C.14 †↔	Einsetzen von 4 und mehr medikamentenfreisetzungenden Ballons	39.C1.1G †↔	14 implantierte Stents
39.C1.13 †↔	3 implantierte Stents	39.C1.1H †↔	15 implantierte Stents
39.C1.14 †↔	4 implantierte Stents	39.C1.1I †↔	16 implantierte Stents
39.C1.15 †↔	5 implantierte Stents	39.C1.1J †↔	17 implantierte Stents
39.C1.17 †↔	6 implantierte Stents	39.C1.1K †↔	18 implantierte Stents
39.C1.18 †↔	7 implantierte Stents	39.C1.1L †↔	19 implantierte Stents
39.C1.1A †↔	8 implantierte Stents	39.C1.1M †↔	20 und mehr implantierte Stents

Prozedur F59-25

39.C4.12 †↔	Länge des Stents von 150 mm bis unter 200 mm	39.C4.14 †↔	Länge des Stents von 250 mm und mehr
39.C4.13 †↔	Länge des Stents von 200 mm bis unter 250 mm		

Prozedur F59-26

38.49.10 ↔	Resektion von tiefen Venen der unteren Extremität mit Ersatz	38.49.99 ↔	Resektion von Venen der unteren Extremität mit Ersatz, sonstige
------------	--------------------------------------------------------------	------------	-----------------------------------------------------------------

Diagnose F59-3

170.24	Atherosklerose der Extremitätenarterien: Becken-Bein-Typ, mit Ulzeration	170.25	Atherosklerose der Extremitätenarterien: Becken-Bein-Typ, mit Gangrän
--------	--------------------------------------------------------------------------	--------	-----------------------------------------------------------------------

Prozedur F59-4

01.21 ↔	Inzision und Drainage an den kranialen Sinus	38.33.99 ↔	Resektion von Gefässen der oberen Extremität mit Anastomose, sonstige
38.01 ↔	Inzision von intrakraniellen Gefässen	38.36.11 ↔	Resektion des Truncus coeliacus mit Anastomose
38.06.00 ↔	Inzision von abdominalen Arterien, n.n.bez.	38.36.12 ↔	Resektion der A. gastrica mit Anastomose
38.06.10 ↔	Inzision von viszerale Arterien, n.n.bez.	38.36.13 ↔	Resektion der A. hepatica mit Anastomose
38.06.11 ↔	Inzision des Truncus coeliacus	38.36.14 ↔	Resektion der A. lienalis mit Anastomose
38.06.12 ↔	Inzision der A. gastrica	38.36.15 ↔	Resektion der A. renalis mit Anastomose
38.06.13 ↔	Inzision der A. hepatica	38.36.16 ↔	Resektion der A. mesenterialis mit Anastomose
38.06.14 ↔	Inzision der A. lienalis	38.36.17 ↔	Resektion der A. iliaca mit Anastomose
38.06.15 ↔	Inzision der A. renalis	38.36.19 ↔	Resektion von viszerale Arterien mit Anastomose, sonstige
38.06.16 ↔	Inzision der A. mesenterialis	38.36.99 ↔	Resektion von abdominalen Arterien mit Anastomose, sonstige
38.06.17 ↔	Inzision der A. lumbalis	38.37.11 ↔	Resektion der V. cava inferior mit Anastomose
38.06.18 ↔	Inzision der A. iliaca	38.37.12 ↔	Resektion der V. iliaca mit Anastomose
38.06.19 ↔	Inzision von viszerale Arterien, sonstige	38.37.19 ↔	Resektion von tiefen abdominalen Venen mit Anastomose, sonstige
38.06.99 ↔	Inzision von abdominalen Arterien, sonstige	38.37.99 ↔	Resektion von abdominalen Venen mit Anastomose, sonstige
38.07.00 ↔	Inzision von abdominalen Venen, n.n.bez.	38.38.10 ↔	Resektion der A. femoralis mit Anastomose (communis) (superficialis)
38.07.10 ↔	Inzision von tiefen abdominalen Venen, n.n.bez.	38.38.11 ↔	Resektion der A. profunda femoris mit Anastomose
38.07.11 ↔	Inzision der V. cava inferior	38.38.12 ↔	Resektion der A. poplitea mit Anastomose
38.07.12 ↔	Inzision der V. iliaca	38.38.99 ↔	Resektion von Arterien der unteren Extremität mit Anastomose, sonstige
38.07.19 ↔	Inzision von tiefen abdominalen Venen, sonstige	38.42 ↔	Resektion von anderen Blutgefässen an Kopf und Hals mit Ersatz
38.07.99 ↔	Inzision von abdominalen Venen, sonstige	38.43.00 ↔	Resektion von Blutgefässen der oberen Extremität mit Ersatz, n.n.bez.
38.11 ↔	Enderarteriektomie von intrakraniellen Gefässen	38.43.10 ↔	Resektion von Arterien der oberen Extremität mit Ersatz
38.12 ↔	Enderarteriektomie von anderen Gefässen an Kopf und Hals	38.43.11 ↔	Resektion der A. axillaris mit Ersatz
38.13 ↔	Enderarteriektomie von Gefässen der oberen Extremität	38.43.20 ↔	Resektion von Venen der oberen Extremität mit Ersatz, n.n.bez.
38.16.09 ↔	Enderarteriektomie und Endovenektomie von abdominalen Gefässen, sonstige	38.43.21 ↔	Resektion der V. axillaris mit Ersatz
38.16.11 ↔	Enderarteriektomie des Truncus coeliacus	38.43.28 ↔	Resektion von sonstigen tiefen Venen der oberen Extremität mit Ersatz
38.16.12 ↔	Enderarteriektomie der A. gastrica	38.43.29 ↔	Resektion von Venen der oberen Extremität mit Ersatz, sonstige
38.16.13 ↔	Enderarteriektomie der A. hepatica	38.43.99 ↔	Resektion von Blutgefässen der oberen Extremität mit Ersatz, sonstige
38.16.14 ↔	Enderarteriektomie der A. lienalis	38.48.10 ↔	Resektion der A. femoralis mit Ersatz (communis) (superficialis)
38.16.15 ↔	Enderarteriektomie der A. renalis	38.48.11 ↔	Resektion der A. profunda femoris mit Ersatz
38.16.16 ↔	Enderarteriektomie der A. mesenterialis	38.48.12 ↔	Resektion der A. poplitea mit Ersatz
38.16.17 ↔	Enderarteriektomie der A. lumbalis	38.48.13 ↔	Resektion von Arterien des Unterschenkels mit Ersatz
38.16.18 ↔	Enderarteriektomie der A. iliaca	38.48.99 ↔	Resektion von Arterien der unteren Extremität mit Ersatz, sonstige
38.16.21 ↔	Endovenektomie an der Iliakalvene	38.49.10 ↔	Resektion von tiefen Venen der unteren Extremität mit Ersatz
38.18.09 ↔	Enderarteriektomie und Endovenektomie von Gefässen der unteren Extremität, sonstige	38.49.99 ↔	Resektion von Venen der unteren Extremität mit Ersatz, sonstige
38.18.10 ↔	Enderarteriektomie der A. femoralis (communis) (superficialis)	38.61 ↔	Sonstige Exzision von intrakraniellen Gefässen
38.18.11 ↔	Enderarteriektomie der A. profunda femoris	38.64.00 ↔	Sonstige Exzision der Aorta, n.n.bez.
38.18.12 ↔	Enderarteriektomie der A. poplitea	38.64.10 ↔	Sonstige Exzision der thorakalen Aorta
38.18.21 ↔	Endovenektomie an der Femoralvene	38.64.20 ↔	Sonstige Exzision der Aorta abdominalis
38.21 ↔	Biopsie eines Blutgefässes	38.64.99 ↔	Sonstige Exzision der Aorta, sonstige
38.32.10 ↔	Resektion von extrakraniellen Arterien an Kopf und Hals mit Anastomose	38.65.10 ↔	Sonstige Exzision von thorakalen Arterien
38.32.21 ↔	Resektion der V. jugularis mit Anastomose	38.65.20 ↔	Sonstige Exzision von thorakalen Venen, n.n.bez.
38.32.22 ↔	Resektion von oberflächlichen extrakraniellen Venen an Kopf und Hals mit Anastomose	38.65.21 ↔	Sonstige Exzision der V. cava superior
38.32.99 ↔	Resektion von anderen Gefässen an Kopf und Hals mit Anastomose, sonstige	38.65.22 ↔	Sonstige Exzision von sonstigen tiefen thorakalen Venen
38.33.00 ↔	Resektion von Gefässen der oberen Extremität mit Anastomose, n.n.bez.	38.65.29 ↔	Sonstige Exzision von thorakalen Venen, sonstige
38.33.10 ↔	Resektion von Arterien der oberen Extremität mit Anastomose, n.n.bez.	38.65.99 ↔	Sonstige Exzision von thorakalen Gefässen, sonstige
38.33.11 ↔	Resektion von Arterien des Oberarms mit Anastomose	38.66.00 ↔	Sonstige Exzision von abdominalen Arterien, n.n.bez.
38.33.12 ↔	Resektion der A. ulnaris mit Anastomose	38.66.10 ↔	Sonstige Exzision von viszerale Arterien, n.n.bez.
38.33.13 ↔	Resektion von sonstigen Arterien des Unterarmes mit Anastomose	38.66.11 ↔	Sonstige Exzision des Truncus coeliacus
38.33.14 ↔	Resektion von Arterien der Hand mit Anastomose		
38.33.20 ↔	Resektion von Venen der oberen Extremität mit Anastomose, n.n.bez.		
38.33.21 ↔	Resektion der V. axillaris mit Anastomose		
38.33.22 ↔	Resektion von sonstigen tiefen Venen der oberen Extremität mit Anastomose		
38.33.23 ↔	Resektion von oberflächlichen Venen der oberen Extremität mit Anastomose		

38.66.12 ↔ Sonstige Exzision der A. gastrica	38.84.10 ↔ Sonstiger chirurgischer Verschluss der thorakalen Aorta
38.66.13 ↔ Sonstige Exzision der A. hepatica	38.84.20 ↔ Sonstiger chirurgischer Verschluss der Aorta abdominalis
38.66.14 ↔ Sonstige Exzision der A. lienalis	38.84.31 ↔ Ligatur des Ductus arteriosus apertus
38.66.15 ↔ Sonstige Exzision der A. renalis	38.85.00 ↔ Sonstiger chirurgischer Verschluss von anderen thorakalen Gefässen, n.n.bez.
38.66.16 ↔ Sonstige Exzision der A. mesenterialis	38.85.11 ↔ Sonstiger chirurgischer Verschluss der A. subclavia
38.66.17 ↔ Sonstige Exzision der A. lumbalis	38.85.12 ↔ Sonstiger chirurgischer Verschluss der A. pulmonalis
38.66.18 ↔ Sonstige Exzision der A. iliaca	38.85.13 ↔ Sonstiger chirurgischer Verschluss des Truncus brachiocephalicus
38.66.19 ↔ Sonstige Exzision viszeraler Arterien, sonstige	38.85.21 ↔ Sonstiger chirurgischer Verschluss der V. cava superior
38.66.99 ↔ Sonstige Exzision abdominaler Arterien, sonstige	38.85.22 ↔ Sonstiger chirurgischer Verschluss der V. pulmonalis
38.67.00 ↔ Sonstige Exzision von abdominalen Venen, n.n.bez.	38.85.23 ↔ Sonstiger chirurgischer Verschluss der V. subclavia
38.67.10 ↔ Sonstige Exzision von tiefen abdominalen Venen, n.n.bez.	38.85.99 ↔ Sonstiger chirurgischer Verschluss von anderen thorakalen Gefässen, sonstige
38.67.11 ↔ Sonstige Exzision der V. cava inferior	38.86.00 ↔ Sonstiger chirurgischer Verschluss von abdominalen Arterien, n.n.bez.
38.67.12 ↔ Sonstige Exzision der V. iliaca	38.86.10 ↔ Sonstiger chirurgischer Verschluss von viszeralen Arterien, n.n.bez.
38.67.19 ↔ Sonstige Exzision von tiefen abdominalen Venen, sonstige	38.86.11 ↔ Sonstiger chirurgischer Verschluss des Truncus coeliacus
38.67.99 ↔ Sonstige Exzision von abdominalen Venen, sonstige	38.86.12 ↔ Sonstiger chirurgischer Verschluss der A. gastrica
38.68.00 ↔ Sonstige Exzision von Arterien der unteren Extremität, n.n.bez.	38.86.13 ↔ Sonstiger chirurgischer Verschluss der A. hepatica
38.68.10 ↔ Sonstige Exzision von Arterien des Oberschenkels	38.86.14 ↔ Sonstiger chirurgischer Verschluss der A. lienalis
38.68.20 ↔ Sonstige Exzision von Arterien des Unterschenkels und des Fusses	38.86.15 ↔ Sonstiger chirurgischer Verschluss der A. renalis
38.68.99 ↔ Sonstige Exzision von Arterien der unteren Extremität, sonstige	38.86.16 ↔ Sonstiger chirurgischer Verschluss der A. mesenterialis
38.7X.10 ↔ Unterbrechung der Vena cava, offen chirurgisch, n.n.bez.	38.86.17 ↔ Sonstiger chirurgischer Verschluss der A. iliaca
38.7X.10 ↔ Unterbrechung der Vena cava, offen chirurgisch, n.n.bez.	38.86.19 ↔ Sonstiger chirurgischer Verschluss von viszeralen Arterien, sonstige
38.7X.11 ↔ Einsetzen eines Embolie-Protektionssystems in die Vena cava, offen chirurgisch	38.86.99 ↔ Sonstiger chirurgischer Verschluss von abdominalen Arterien, sonstige
38.7X.11 ↔ Einsetzen eines Embolie-Protektionssystems in die Vena cava, offen chirurgisch	38.87.00 ↔ Sonstiger chirurgischer Verschluss von abdominalen Venen, n.n.bez.
38.7X.12 ↔ Entfernung eines Embolie-Protektionssystems in der Vena cava, offen chirurgisch	38.87.10 ↔ Sonstiger chirurgischer Verschluss von tiefen abdominalen Venen, n.n.bez.
38.7X.12 ↔ Entfernung eines Embolie-Protektionssystems in der Vena cava, offen chirurgisch	38.87.11 ↔ Sonstiger chirurgischer Verschluss der V. cava inferior
38.7X.13 ↔ Ligatur oder Plikatur der Vena cava, offen chirurgisch	38.87.12 ↔ Sonstiger chirurgischer Verschluss der V. iliaca communis und V. iliaca interna
38.7X.13 ↔ Ligatur oder Plikatur der Vena cava, offen chirurgisch	38.87.19 ↔ Sonstiger chirurgischer Verschluss von tiefen abdominalen Venen, sonstige
38.7X.19 ↔ Unterbrechung der Vena cava, offen chirurgisch, sonstige	38.87.99 ↔ Sonstiger chirurgischer Verschluss von abdominalen Venen, sonstige
38.7X.19 ↔ Unterbrechung der Vena cava, offen chirurgisch, sonstige	39.0X.00 ↔ Shunt einer systemischen Arterie zur Pulmonalarterie, n.n.bez.
38.7X.21 ↔ Einsetzen eines Embolie-Protektionssystems in die Vena cava, perkutan-transluminal	39.0X.10 ↔ Anastomose zwischen A. subclavia und A. pulmonalis [Blalock-Taussig]
38.81 ↔ Sonstiger chirurgischer Verschluss von intrakraniellen Gefässen	39.0X.11 ↔ Anastomose zwischen Aorta und A. pulmonalis dextra [Waterston-Coolley]
38.82.00 ↔ Sonstiger chirurgischer Verschluss von Gefässen am Kopf und Hals, n.n.bez.	39.0X.12 ↔ Anastomose zwischen Aorta descendens und A. pulmonalis sinistra [Potts-Smith]
38.82.10 ↔ Sonstiger chirurgischer Verschluss von extrakraniellen Arterien an Kopf und Hals	39.0X.13 ↔ Anastomose zwischen A. pulmonalis sinistra und A. pulmonalis dextra
38.82.20 ↔ Sonstiger chirurgischer Verschluss von extrakraniellen Venen an Kopf und Hals, n.n.bez.	39.0X.20 ↔ Prothesenshunt zwischen A. pulmonalis und Aorta, zentral
38.82.21 ↔ Sonstiger chirurgischer Verschluss der V. jugularis	39.0X.21 ↔ Prothesenshunt zwischen A. pulmonalis und Aorta, peripher
38.82.22 ↔ Sonstiger chirurgischer Verschluss von sonstigen tiefen extrakraniellen Venen an Kopf und Hals	39.0X.23 ↔ Pulmonalarteriellies Banding
38.82.29 ↔ Sonstiger chirurgischer Verschluss von extrakraniellen Venen an Kopf und Hals, sonstige	39.0X.24 ↔ Shunt einer systemischen Arterie zur Pulmonalarterie, Damus-Kay-Stansel-Operation
38.82.99 ↔ Sonstiger chirurgischer Verschluss von Gefässen am Kopf und Hals, sonstige	39.0X.99 ↔ Shunt einer systemischen Arterie zur Pulmonalarterie, sonstige
38.83.11 ↔ Sonstiger chirurgischer Verschluss von Arterien der Hand	39.10 ↔ Intraabdominaler venöser Shunt, n.n.bez.
38.83.19 ↔ Sonstiger chirurgischer Verschluss von sonstigen Arterien der oberen Extremität	39.10 ↔ Intraabdominaler venöser Shunt, n.n.bez.
38.83.21 ↔ Sonstiger chirurgischer Verschluss von tiefen Venen der oberen Extremität	39.11.00 ↔ Anlage und Revision portosystemischer Shunt, TIPSS, n.n.bez.
38.84.00 ↔ Sonstiger chirurgischer Verschluss der Aorta, n.n.bez.	39.11.00 ↔ Anlage und Revision portosystemischer Shunt, TIPSS, n.n.bez.
38.84.09 ↔ Sonstiger chirurgischer Verschluss der Aorta, sonstige	

39.11.11 ↔	Anlage portosystemischer Shunt, Einsatz von perkutaner (Ballon-)Angioplastie	39.32.40 ↔	Naht einer abdominalen Vene, n.n.bez.
39.11.11 ↔	Anlage portosystemischer Shunt, Einsatz von perkutaner (Ballon-)Angioplastie	39.32.41 ↔	Naht der V. cava inferior
39.11.12 ↔	Anlage portosystemischer Shunt, Perkutane Thrombolyse und Thrombektomie	39.32.42 ↔	Naht der V. iliaca communis und V. iliaca interna
39.11.12 ↔	Anlage portosystemischer Shunt, Perkutane Thrombolyse und Thrombektomie	39.49.10 ↔	Revision einer Gefässanastomose
39.11.13 ↔	Anlage portosystemischer Shunt, Einsatz von Stent	39.50.00 ↔	Angioplastik oder Atherektomie an sonstigem(n) Nicht-Herzkranzgefäss(en), n.n.bez.
39.11.13 ↔	Anlage portosystemischer Shunt, Einsatz von Stent	39.50.10 ↔	Angioplastik oder Atherektomie an sonstigem(n) Nicht-Herzkranzgefäss(en) mit Ballon, n.n.bez.
39.11.21 ↔	Revision portosystemischer Shunt, perkutaner Verschluss	39.50.11 ↔	Angioplastik oder Atherektomie an sonstigem(n) Nicht-Herzkranzgefäss(en) mit einfacher Ballon
39.11.21 ↔	Revision portosystemischer Shunt, perkutaner Verschluss	39.50.12 ↔	Angioplastik oder Atherektomie an sonstigem(n) Nicht-Herzkranzgefäss(en) mit cutting Ballon
39.11.22 ↔	Revision portosystemischer Shunt, Einsatz von Stenteinlage	39.50.13 ↔	Angioplastik oder Atherektomie an sonstigem(n) Nicht-Herzkranzgefäss(en) mit Kryoplastie-Ballon
39.11.22 ↔	Revision portosystemischer Shunt, Einsatz von Stenteinlage	39.50.14 ↔	Angioplastik oder Atherektomie an sonstigem(n) Nicht-Herzkranzgefäss(en) mit Drug eluting Ballon
39.11.23 ↔	Revision portosystemischer Shunt, Einsatz von perkutaner Thrombektomie und Thrombolyse	39.50.15 ↔	Angioplastik oder Atherektomie an sonstigem(n) Nicht-Herzkranzgefäss(en) mittels Lithotripsie
39.11.23 ↔	Revision portosystemischer Shunt, Einsatz von perkutaner Thrombektomie und Thrombolyse	39.50.19 ↔	Angioplastik oder Atherektomie an sonstigem(n) Nicht-Herzkranzgefäss(en) mit sonstiger Ballon
39.11.24 ↔	Revision portosystemischer Shunt, Durchführung von perkutaner Verkleinerung eines bestehenden portosystemischen Shunts	39.50.20 ↔	Angioplastik Blade- Laserangioplastie an sonstigem(n) Nicht-Herzkranzgefäss(en)
39.11.24 ↔	Revision portosystemischer Shunt, Durchführung von perkutaner Verkleinerung eines bestehenden portosystemischen Shunts	39.50.21 ↔	Angioplastik Thrombektomie an sonstigem(n) Nicht-Herzkranzgefäss(en)
39.11.99 ↔	Anlage und Revision portosystemischer Shunt, TIPSS, sonstige	39.50.99 ↔	Angioplastik oder Atherektomie an sonstigem(n) Nicht-Herzkranzgefäss(en), sonstige
39.11.99 ↔	Anlage und Revision portosystemischer Shunt, TIPSS, sonstige	39.51.00 ↔	Aneurysma-Clipping, n.n.bez.
39.19 ↔	Intraabdominaler venöser Shunt, sonstige	39.51.11 ↔	Aneurysma-Clipping intrakraniell
39.19 ↔	Intraabdominaler venöser Shunt, sonstige	39.51.99 ↔	Aneurysma-Clipping, sonstige
39.29.20 ↔	Gefäss-Shunt oder Bypass an Arterien der oberen Extremität	39.52.00 ↔	Sonstige Korrektur eines Aneurysmas, n.n.bez.
39.31.10 ↔	Naht einer Arterie an Kopf und Hals, n.n.bez.	39.52.11 ↔	Sonstige Korrektur eines Aneurysmas von intrakraniellen Blutgefässen
39.31.11 ↔	Naht einer intrakraniellen Arterie	39.52.19 ↔	Sonstige Korrektur eines Aneurysmas von Blutgefässen an Kopf und Hals, sonstige
39.31.19 ↔	Naht einer Arterie an Kopf und Hals, sonstige	39.52.20 ↔	Sonstige Korrektur eines Aneurysmas der Aorta, n.n.bez.
39.31.20 ↔	Naht einer Arterie des Oberarms, n.n.bez.	39.52.21 ↔	Sonstige offen chirurgische Korrektur eines Aneurysmas der Aorta ascendens, des Aortenbogens und der thorakalen Aorta
39.31.21 ↔	Naht der A. axillaris	39.52.22 ↔	Sonstige offen chirurgische Korrektur eines Aneurysmas der Aorta abdominalis
39.31.22 ↔	Naht der A. brachialis	39.52.29 ↔	Sonstige Korrektur eines Aneurysmas der Aorta, sonstige
39.31.29 ↔	Naht einer Arterie des Oberarms, sonstige	39.53 ↔	Verschluss einer arteriovenösen Fistel
39.31.30 ↔	Naht einer Arterie des Unterarms	39.54.00 ↔	Re-entry Operation, n.n.bez.
39.31.40 ↔	Naht einer Arterie der Hand	39.54.09 ↔	Re-entry Operation, sonstige
39.31.50 ↔	Naht einer Arterie der unteren Extremität	39.54.11 ↔	Re-entry Operation, thorakale Aorta, offen chirurgisch
39.31.60 ↔	Naht der Aorta, n.n.bez.	39.54.12 ↔	Re-entry Operation, thorakale Aorta, endovaskulärer Zugang
39.31.61 ↔	Naht der thorakalen Aorta	39.54.21 ↔	Re-entry Operation, Aorta abdominalis, offen chirurgisch
39.31.62 ↔	Naht der abdominalen Aorta	39.54.22 ↔	Re-entry Operation, Aorta abdominalis, endovaskulärer Zugang
39.31.69 ↔	Naht der Aorta, sonstige	39.54.91 ↔	Re-entry Operation, sonstige Gefässe, offen chirurgisch
39.31.70 ↔	Naht von sonstigen thorakalen Arterien, n.n.bez.	39.54.92 ↔	Re-entry Operation, sonstige Gefässe, endovaskulärer Zugang
39.31.71 ↔	Naht der A. pulmonalis	39.55 ↔	Reimplantation eines aberrierenden Nierengefässes
39.31.72 ↔	Naht des Truncus brachiocephalicus	39.56.00 ↔	Plastische Rekonstruktion eines Blutgefässes mit Gewebe-Patch, n.n.bez.
39.31.73 ↔	Naht der A. subclavia	39.56.11 ↔	Plastische Rekonstruktion von intrakraniellen Gefässen mit Gewebe-Patch
39.31.79 ↔	Naht von thorakalen Arterien, sonstige	39.56.12 ↔	Plastische Rekonstruktion der V. jugularis mit Gewebe-Patch
39.31.80 ↔	Naht von abdominalen Arterien, n.n.bez.	39.56.19 ↔	Plastische Rekonstruktion von Gefässen an Kopf und Hals mit Gewebe-Patch, sonstige
39.31.81 ↔	Naht des Truncus coeliacus	39.56.20 ↔	Plastische Rekonstruktion von Gefässen der oberen Extremität mit Gewebe-Patch, n.n.bez.
39.31.82 ↔	Naht der A. gastrica	39.56.21 ↔	Plastische Rekonstruktion von Arterien der oberen Extremität mit Gewebe-Patch
39.31.83 ↔	Naht der A. hepatica		
39.31.84 ↔	Naht der A. lienalis		
39.31.85 ↔	Naht der A. renalis		
39.31.86 ↔	Naht der A. mesenterialis		
39.31.87 ↔	Naht der A. lumbalis		
39.31.88 ↔	Naht der A. iliaca		
39.31.89 ↔	Naht von abdominalen Arterien, sonstige		
39.32.11 ↔	Naht einer intrakraniellen Vene		
39.32.19 ↔	Naht einer Vene an Kopf und Hals, sonstige		
39.32.30 ↔	Naht einer thorakalen Vene, n.n.bez.		
39.32.31 ↔	Naht der V. cava superior		
39.32.32 ↔	Naht der V. brachiocephalica		
39.32.39 ↔	Naht einer thorakalen Vene, sonstige		

- 39.56.22 ↔ Plastische Rekonstruktion der V. subclavia, V. axillaris und V. brachiocephalica mit Gewebe-Patch
- 39.56.23 ↔ Plastische Rekonstruktion von sonstigen tiefen Venen der oberen Extremitäten mit Gewebe-Patch
- 39.56.29 ↔ Plastische Rekonstruktion von Gefässen der oberen Extremität mit Gewebe-Patch, sonstige
- 39.56.40 ↔ Plastische Rekonstruktion abdominaler Arterien mit Gewebe-Patch, n.n.bez.
- 39.56.41 ↔ Plastische Rekonstruktion der abdominalen Aorta mit Gewebe-Patch
- 39.56.42 ↔ Plastische Rekonstruktion des Truncus coeliacus mit Gewebe-Patch
- 39.56.43 ↔ Plastische Rekonstruktion der A. gastrica mit Gewebe-Patch
- 39.56.44 ↔ Plastische Rekonstruktion der A. hepatica mit Gewebe-Patch
- 39.56.45 ↔ Plastische Rekonstruktion der A. lienalis mit Gewebe-Patch
- 39.56.46 ↔ Plastische Rekonstruktion der A. renalis mit Gewebe-Patch
- 39.56.47 ↔ Plastische Rekonstruktion der A. mesenterica mit Gewebe-Patch
- 39.56.48 ↔ Plastische Rekonstruktion der A. iliaca mit Gewebe-Patch
- 39.56.49 ↔ Plastische Rekonstruktion abdominaler Arterien mit Gewebe-Patch, sonstige
- 39.56.50 ↔ Plastische Rekonstruktion abdominaler Venen mit Gewebe-Patch, n.n.bez.
- 39.56.51 ↔ Plastische Rekonstruktion der V. cava inferior mit Gewebe-Patch
- 39.56.52 ↔ Plastische Rekonstruktion der V. iliaca mit Gewebe-Patch
- 39.56.59 ↔ Plastische Rekonstruktion abdominaler Venen mit Gewebe-Patch, sonstige
- 39.56.60 ↔ Plastische Rekonstruktion von Gefässen der unteren Extremität mit Gewebe-Patch, n.n.bez.
- 39.56.61 ↔ Plastische Rekonstruktion von Arterien der unteren Extremität mit Gewebe-Patch
- 39.56.62 ↔ Plastische Rekonstruktion der V. femoralis und V. poplitea mit Gewebe-Patch
- 39.56.63 ↔ Plastische Rekonstruktion von sonstigen tiefen Venen der unteren Extremitäten mit Gewebe-Patch
- 39.56.64 ↔ Plastische Rekonstruktion von oberflächlichen Venen des Oberschenkels mit Gewebe-Patch
- 39.56.69 ↔ Plastische Rekonstruktion von Gefässen der unteren Extremität mit Gewebe-Patch, sonstige
- 39.56.99 ↔ Plastische Rekonstruktion eines Blutgefässes mit Gewebe-Patch, sonstige
- 39.57.00 ↔ Plastische Rekonstruktion eines Blutgefässes mit synthetischem Patch Graft, n.n.bez.
- 39.57.11 ↔ Plastische Rekonstruktion von intrakraniellen Gefässen mit synthetischem Patch Graft
- 39.57.12 ↔ Plastische Rekonstruktion von extrakraniellen Arterien an Kopf und Hals mit synthetischem Patch Graft
- 39.57.13 ↔ Plastische Rekonstruktion der V. jugularis mit synthetischem Patch Graft
- 39.57.19 ↔ Plastische Rekonstruktion von Gefässen an Kopf und Hals mit synthetischem Patch Graft, sonstige
- 39.57.20 ↔ Plastische Rekonstruktion von Gefässen der oberen Extremität mit synthetischem Patch Graft, n.n.bez.
- 39.57.21 ↔ Plastische Rekonstruktion von Arterien der oberen Extremität mit synthetischem Patch Graft
- 39.57.22 ↔ Plastische Rekonstruktion der V. subclavia, V. axillaris und V. brachiocephalica mit synthetischem Patch Graft
- 39.57.23 ↔ Plastische Rekonstruktion von sonstigen tiefen Venen der oberen Extremitäten mit synthetischem Patch Graft
- 39.57.29 ↔ Plastische Rekonstruktion von Gefässen der oberen Extremität mit synthetischem Patch Graft, sonstige
- 39.57.30 ↔ Plastische Rekonstruktion von thorakalen Gefässen mit synthetischem Patch Graft, n.n.bez.
- 39.57.31 ↔ Plastische Rekonstruktion der thorakalen Aorta mit synthetischem Patch Graft
- 39.57.32 ↔ Plastische Rekonstruktion der V. pulmonalis mit synthetischem Patch Graft
- 39.57.33 ↔ Plastische Rekonstruktion der V. cava superior mit synthetischem Patch Graft
- 39.57.39 ↔ Plastische Rekonstruktion von thorakalen Gefässen mit synthetischem Patch Graft, sonstige
- 39.57.40 ↔ Plastische Rekonstruktion abdominaler Arterien mit synthetischem Patch Graft, n.n.bez.
- 39.57.41 ↔ Plastische Rekonstruktion der abdominalen Aorta mit synthetischem Patch Graft
- 39.57.42 ↔ Plastische Rekonstruktion des Truncus coeliacus mit synthetischem Patch Graft
- 39.57.43 ↔ Plastische Rekonstruktion der A. gastrica mit synthetischem Patch Graft
- 39.57.44 ↔ Plastische Rekonstruktion der A. hepatica mit synthetischem Patch Graft
- 39.57.45 ↔ Plastische Rekonstruktion der A. lienalis mit synthetischem Patch Graft
- 39.57.46 ↔ Plastische Rekonstruktion der A. renalis mit synthetischem Patch Graft
- 39.57.47 ↔ Plastische Rekonstruktion der A. mesenterica mit synthetischem Patch Graft
- 39.57.48 ↔ Plastische Rekonstruktion der A. iliaca mit synthetischem Patch Graft
- 39.57.49 ↔ Plastische Rekonstruktion abdominaler Arterien mit synthetischem Patch Graft, sonstige
- 39.57.50 ↔ Plastische Rekonstruktion abdominaler Venen mit synthetischem Patch Graft, n.n.bez.
- 39.57.51 ↔ Plastische Rekonstruktion der V. cava inferior mit synthetischem Patch Graft
- 39.57.52 ↔ Plastische Rekonstruktion der V. iliaca mit synthetischem Patch Graft
- 39.57.59 ↔ Plastische Rekonstruktion abdominaler Venen mit synthetischem Patch Graft, sonstige
- 39.57.60 ↔ Plastische Rekonstruktion von Gefässen der unteren Extremität mit synthetischem Patch Graft, n.n.bez.
- 39.57.61 ↔ Plastische Rekonstruktion von Arterien der unteren Extremität mit synthetischem Patch Graft
- 39.57.62 ↔ Plastische Rekonstruktion der V. femoralis und V. poplitea mit synthetischem Patch Graft
- 39.57.63 ↔ Plastische Rekonstruktion von sonstigen tiefen Venen der unteren Extremitäten mit synthetischem Patch Graft
- 39.57.64 ↔ Plastische Rekonstruktion von oberflächlichen Venen des Oberschenkels mit synthetischem Patch Graft
- 39.57.69 ↔ Plastische Rekonstruktion von Gefässen der unteren Extremität mit synthetischem Patch Graft, sonstige
- 39.57.99 ↔ Plastische Rekonstruktion eines Blutgefässes mit synthetischem Patch Graft, sonstige
- 39.59.30 ↔ Sonstige plastische Rekonstruktion von Gefässen an Kopf und Hals, n.n.bez.
- 39.59.31 ↔ Sonstige plastische Rekonstruktion eines intrakraniellen Gefässes
- 39.59.32 ↔ Sonstige plastische Rekonstruktion der extrakraniellen A. vertebralis
- 39.59.33 ↔ Sonstige plastische Rekonstruktion von extrakraniellen Arterien an Kopf und Hals, sonstige
- 39.59.34 ↔ Sonstige plastische Rekonstruktion der V. jugularis
- 39.59.39 ↔ Sonstige plastische Rekonstruktion von Gefässen an Kopf und Hals, sonstige
- 39.59.40 ↔ Sonstige plastische Rekonstruktion von Gefässen der oberen Extremität, n.n.bez.
- 39.59.41 ↔ Sonstige plastische Rekonstruktion von Arterien der oberen Extremität
- 39.59.42 ↔ Sonstige plastische Rekonstruktion der V. subclavia, V. axillaris und V. brachiocephalica

39.59.48 ↔	Sonstige plastische Rekonstruktion von sonstigen tiefen Venen der oberen Extremität	39.75.20 ‡↔	Perkutan-transluminale Gefäßintervention, sonstige Gefäße, kathetergestützte Radiofrequenzablation über die A. renalis
39.59.49 ↔	Sonstige plastische Rekonstruktion von Gefäßen der oberen Extremität, sonstige	39.75.21 ‡↔	Perkutan-transluminale Gefäßintervention, sonstige Gefäße, kathetergestützte zirkumferentielle Ultraschallablation über die A. renalis
39.59.50 ↔	Sonstige plastische Rekonstruktion von thorakalen Gefäßen, n.n.bez.	39.76.10 ↔	Perkutane Ballonangioplastie an präzerebralem(en) (extrakraniell(en)) Gefäß(en)
39.59.51 ↔	Sonstige plastische Rekonstruktion der thorakalen Aorta	39.76.11 ↔	Perkutane Angioplastik oder Atherektomie mittels Lithotripsie an präzerebralem(en) (extrakraniell(en)) Gefäß(en)
39.59.52 ↔	Sonstige plastische Rekonstruktion der A. pulmonalis	39.76.20 ↔	Perkutane Bladeangioplastie an präzerebralem(en) (extrakraniell(en)) Gefäß(en)
39.59.53 ↔	Sonstige plastische Rekonstruktion von thorakalen Arterien, sonstige	39.76.30 ↔	Perkutane Laserangioplastie an präzerebralem(en) (extrakraniell(en)) Gefäß(en)
39.59.54 ↔	Sonstige plastische Rekonstruktion der V. pulmonalis	39.76.40 ↔	Perkutane Atherektomie an präzerebralem(en) (extrakraniell(en)) Gefäß(en)
39.59.55 ↔	Sonstige plastische Rekonstruktion der V. cava superior	39.76.50 ↔	Perkutane selektive Thrombolyse an extrakraniellen Gefäßen des Kopfes und Halses
39.59.59 ↔	Sonstige plastische Rekonstruktion von thorakalen Gefäßen, sonstige	39.76.61 ↔	Perkutane Rotationstherombektomie an präzerebralem(en) (extrakraniell(en)) Gefäß(en)
39.59.60 ↔	Sonstige plastische Rekonstruktion von abdominalen Arterien, n.n.bez.	39.76.62 ↔	Perkutane stentgestützte Thrombektomie an extrakraniellen Gefäßen
39.59.61 ↔	Sonstige plastische Rekonstruktion der abdominalen Aorta	39.76.69 ↔	Perkutane Thrombektomie an präzerebralem(en) (extrakraniell(en)) Gefäß(en), sonstige
39.59.62 ↔	Sonstige plastische Rekonstruktion des Truncus coeliacus	39.76.70 ↔	Perkutane endovaskuläre Fremdkörperentfernung aus extrakraniellen Gefäßen des Kopfes und Halses
39.59.63 ↔	Sonstige plastische Rekonstruktion der A. gastrica	39.76.99 ↔	Perkutan-transluminale endovaskuläre Intervention an präzerebralem(en) (extrakraniell(en)) Gefäß(en), sonstige
39.59.64 ↔	Sonstige plastische Rekonstruktion A. hepatica	39.77.00 ↔	Perkutan-transluminale endovaskuläre Intervention an intrakraniell(en) Gefäß(en), n.n.bez.
39.59.65 ↔	Sonstige plastische Rekonstruktion der A. lienalis	39.77.09 ↔	Perkutan-transluminale endovaskuläre Intervention an intrakraniell(en) Gefäß(en), sonstige
39.59.66 ↔	Sonstige plastische Rekonstruktion der A. renalis	39.77.10 ↔	Perkutane Ballonangioplastie an intrakraniell(en) Gefäß(en)
39.59.67 ↔	Sonstige plastische Rekonstruktion der A. mesenterica	39.77.20 ↔	Perkutane Bladeangioplastie an intrakraniell(en) Gefäß(en)
39.59.68 ↔	Sonstige plastische Rekonstruktion der A. iliaca	39.77.30 ↔	Perkutane Laserangioplastie an intrakraniell(en) Gefäß(en)
39.59.69 ↔	Sonstige plastische Rekonstruktion von abdominalen Arterien, sonstige	39.77.40 ↔	Perkutane Atherektomie an intrakraniell(en) Gefäß(en)
39.59.70 ↔	Sonstige plastische Rekonstruktion von abdominalen Venen, n.n.bez.	39.77.50 ↔	Perkutane selektive Thrombolyse von intrakraniell(en) Gefäß(en)
39.59.71 ↔	Sonstige plastische Rekonstruktion der V. cava inferior	39.77.60 ↔	Perkutane Thrombektomie an intrakraniell(en) Gefäß(en), n.n.bez.
39.59.72 ↔	Sonstige plastische Rekonstruktion der V. iliaca	39.77.61 ↔	Perkutane Rotationstherombektomie an intrakraniell(en) Gefäß(en)
39.59.79 ↔	Sonstige plastische Rekonstruktion von abdominalen Venen, sonstige	39.77.62 ↔	Perkutane stentgestützte Thrombektomie an intrakraniell(en) Gefäß(en)
39.59.80 ↔	Sonstige plastische Rekonstruktion von Gefäßen der unteren Extremität, n.n.bez.	39.77.69 ↔	Perkutane Thrombektomie an intrakraniell(en) Gefäß(en), sonstige
39.59.81 ↔	Sonstige plastische Rekonstruktion von Arterien der unteren Extremität	39.77.70 ↔	Perkutane endovaskuläre Fremdkörperentfernung aus intrakraniell(en) Gefäß(en)
39.59.82 ↔	Sonstige plastische Rekonstruktion der V. femoralis	39.77.80 ↔	Perkutan-transluminale intraarterielle Spasmolyse bei zerebrovaskulären Vasospasmen
39.59.83 ↔	Sonstige plastische Rekonstruktion der V. poplitea	39.79.71 ↔	Kathetertechnischer Verschluss mittels Laser, an Arterien der oberen Extremitäten
39.59.88 ↔	Sonstige plastische Rekonstruktion von sonstigen tiefen Venen der unteren Extremität	39.79.75 ↔	Kathetertechnischer Verschluss mittels Laser, an Gefäßen der unteren Extremitäten
39.59.89 ↔	Sonstige plastische Rekonstruktion von Gefäßen der unteren Extremität, sonstige	39.79.76 ↔	Kathetertechnischer Verschluss mittels Laser, an viszerale Gefäßen
39.59.90 ↔	Sonstige plastische Rekonstruktion eines Gefäßes, Venenklappenplastik	39.79.77 ↔	Kathetertechnischer Verschluss mittels Laser, an abdominalen und pelvinen Gefäßen
39.75.01 ↔	Perkutan-transluminale Gefäßintervention, sonstige Gefäße, Fremdkörperentfernung mit Bergekatheter, Körbchenkatheter, etc.	39.79.79 ↔	Kathetertechnischer Verschluss von Arterien mittels Laser, sonstige Gefäße, sonstige
39.75.10 ↔	Perkutan-transluminale Gefäßintervention, sonstige Gefäße, Kathetersysteme zu Rekanalisation von Totalverschlüssen	39.79.81 ↔	Kathetertechnischer Verschluss mittels Radiofrequenz an Arterien der oberen Extremitäten
39.75.11 ↔	Perkutan-transluminale Gefäßintervention, sonstige Gefäße, Rotationstherombektomie	39.79.85 ↔	Kathetertechnischer Verschluss mittels Radiofrequenz an Gefäßen der unteren Extremitäten
39.75.12 ↔	Perkutan-transluminale Gefäßintervention, sonstige Gefäße, Laserangioplastie		
39.75.13 ↔	Perkutan-transluminale Gefäßintervention, sonstige Gefäße, Embolie-Protektionssystem (periphere oder viszerale Gefäße)		
39.75.14 ↔	Perkutan-transluminale Gefäßintervention, sonstige Gefäße, Atherektomie		
39.75.15 ↔	Perkutan-transluminale Gefäßintervention, sonstige Gefäße, selektive Thrombolyse		
39.75.16 ↔	Perkutan-transluminale Gefäßintervention sonstige Gefäße, selektive Thrombolyse, ultraschallunterstützt		

39.79.86 ↔	Kathetertechnischer Verschluss mittels Radiofrequenz an viszeralen Gefässen	39.B1.27 ↔	(Perkutan-)transluminale Implantation von Stents ohne Medikamentenfreisetzung, A. carotis externa
39.79.87 ↔	Kathetertechnischer Verschluss mittels Radiofrequenz an abdominalen und pelvinen Gefässen	39.B1.28 ↔	(Perkutan-)transluminale Implantation von Stents ohne Medikamentenfreisetzung, A. vertebralis extrakraniell
39.79.89 ↔	Kathetertechnischer Verschluss mittels Radiofrequenz an sonstigen Gefässen, sonstige	39.B1.31 ↔	(Perkutan-)transluminale Implantation von Stents ohne Medikamentenfreisetzung, Gefässe von Schulter und Oberarm
39.7A.09 ↔	Endovaskuläre Implantation von Stent-Grafts [Stent-Prothesen] in sonstige Gefässe, sonstige	39.B1.51 ↔	(Perkutan-)transluminale Implantation von Stents ohne Medikamentenfreisetzung, Gefässe von Unterarm
39.7A.11 ↔	Endovaskuläre Implantation, iliakal, 1 Stent-Prothese, ohne Seitenarm	39.B1.71 ↔	(Perkutan-)transluminale Implantation von Stents ohne Medikamentenfreisetzung, Aorta
39.7A.12 ↔	Endovaskuläre Implantation, iliakal, 2 Stent-Prothesen, ohne Seitenarm	39.B1.74 ↔	(Perkutan-)transluminale Implantation von Stents ohne Medikamentenfreisetzung, Aortenisthmus
39.7A.13 ↔	Endovaskuläre Implantation, iliakal, 3 Stent-Prothesen, ohne Seitenarm	39.B1.81 ↔	(Perkutan-)transluminale Implantation von Stents ohne Medikamentenfreisetzung, andere thorakale Gefässe
39.7A.14 ↔	Endovaskuläre Implantation, iliakal, 4 Stent-Prothesen, ohne Seitenarm	39.B1.A4 ↔	(Perkutan-)transluminale Implantation von Stents ohne Medikamentenfreisetzung, A. pulmonalis
39.7A.15 ↔	Endovaskuläre Implantation, iliakal, 5 Stent-Prothesen, ohne Seitenarm	39.B1.C1 ↔	(Perkutan-)transluminale Implantation von Stents ohne Medikamentenfreisetzung, andere abdominale und pelvine Arterien
39.7A.16 ↔	Endovaskuläre Implantation, iliakal, 6 und mehr Stent-Prothesen, ohne Seitenarm	39.B1.C3 ↔	(Perkutan-)transluminale Implantation von Stents ohne Medikamentenfreisetzung, A. iliaca
39.7A.22 ↔	Endovaskuläre Implantation in Beckenarterie von Stent-Grafts [Stent-Prothesen], mit Versorgung eines Gefässabganges in Parallelgraft-Technik	39.B1.D1 ↔	(Perkutan-)transluminale Implantation von Stents ohne Medikamentenfreisetzung, viszerale Gefässe
39.7A.31 ↔	Endovaskuläre Implantation von Stent-Grafts [Stent-Prothesen] in die V. cava	39.B1.G1 ↔	(Perkutan-)transluminale Implantation von Stents ohne Medikamentenfreisetzung, Arterien vom Oberschenkel
39.7A.32 ↔	Endovaskuläre Implantation von Stent-Grafts [Stent-Prothesen] in die V. porta	39.B1.H1 ↔	(Perkutan-)transluminale Implantation von Stents ohne Medikamentenfreisetzung, Gefässe vom Unterschenkel
39.7A.41 ↔	Endovaskuläre Implantation von Stent-Grafts [Stent-Prothesen] in Nierengefässe	39.B1.J3 ↔	(Perkutan-)transluminale Implantation von Stents ohne Medikamentenfreisetzung, V. pulmonalis
39.8X.10 ↔	Exploration des Glomus caroticum und anderer Paraganglien	39.B1.J7 ↔	(Perkutan-)transluminale Implantation von Stents ohne Medikamentenfreisetzung, V. cava
39.8X.11 ↔	Exzision des Glomus caroticum und anderer Paraganglien	39.B1.JB ↔	(Perkutan-)transluminale Implantation von Stents ohne Medikamentenfreisetzung, andere abdominale und pelvine Venen
39.8X.21 ↔	Revision ohne Ersatz eines Impulsgenerators zur Aktivierung des Baroreflexes	39.B1.JF ↔	(Perkutan-)transluminale Implantation von Stents ohne Medikamentenfreisetzung, Venen vom Oberschenkel
39.8X.22 ↔	Entfernen eines Impulsgenerators zur Aktivierung des Baroreflexes	39.B1.JI ↔	(Perkutan-)transluminale Implantation von Stents ohne Medikamentenfreisetzung, V. portae
39.8X.31 ↔	Revision ohne Ersatz einer (von) Elektrode(n) zur Aktivierung des Baroreflexes	39.B1.L1 ↔	(Perkutan-)transluminale Implantation von Stents ohne Medikamentenfreisetzung, spinale Gefässe
39.8X.32 ↔	Entfernen einer (von) Elektrode(n) zur Aktivierung des Baroreflexes	39.B2.09 ↔	(Perkutan-)transluminale Implantation von Stents mit Medikamentenfreisetzung, sonstige
39.8X.99 ↔	Operationen am Glomus caroticum, Sinus caroticus und anderen Paraganglien, sonstige	39.B2.11 ↔	(Perkutan-)transluminale Implantation von Stents mit Medikamentenfreisetzung, intrakranielle Gefässe
39.99.10 ↔	Aortopexie	39.B2.22 ↔	(Perkutan-)transluminale Implantation von Stents mit Medikamentenfreisetzung, A. carotis n.n.bez.
39.99.20 ↔	Operationen bei kongenitalen Gefässanomalien, n.n.bez.	39.B2.23 ↔	(Perkutan-)transluminale Implantation von Stents mit Medikamentenfreisetzung, A. carotis communis
39.99.22 ↔	Operationen bei kongenitalen Anomalien der A. oder V. pulmonalis oder bei A. lusoria	39.B2.25 ↔	(Perkutan-)transluminale Implantation von Stents mit Medikamentenfreisetzung, A. carotis interna extrakraniell
39.99.23 ↔	Operationen bei kongenitalen Anomalien der V. cava	39.B2.26 ↔	(Perkutan-)transluminale Implantation von Stents mit Medikamentenfreisetzung, A. carotis interna extrakraniell mit A. carotis communis
39.99.24 ↔	Operationen bei kongenitalen Kollateralgefässen und Unifokalisierung	39.B2.27 ↔	(Perkutan-)transluminale Implantation von Stents mit Medikamentenfreisetzung, A. carotis externa
39.99.39 ↔	Operationen bei sonstigen kongenitalen Gefässanomalien	39.B2.28 ↔	(Perkutan-)transluminale Implantation von Stents mit Medikamentenfreisetzung, A. vertebralis extrakraniell
39.B1.09 ↔	(Perkutan-)transluminale Implantation von Stents ohne Medikamentenfreisetzung, sonstige	39.B2.31 ↔	(Perkutan-)transluminale Implantation von Stents mit Medikamentenfreisetzung, Gefässe von Schulter und Oberarm
39.B1.11 ↔	(Perkutan-)transluminale Implantation von Stents ohne Medikamentenfreisetzung, intrakranielle Gefässe	39.B2.51 ↔	(Perkutan-)transluminale Implantation von Stents mit Medikamentenfreisetzung, Gefässe von Unterarm
39.B1.22 ↔	(Perkutan-)transluminale Implantation von Stents ohne Medikamentenfreisetzung, A. carotis n.n.bez.		
39.B1.23 ↔	(Perkutan-)transluminale Implantation von Stents ohne Medikamentenfreisetzung, A. carotis communis		
39.B1.25 ↔	(Perkutan-)transluminale Implantation von Stents ohne Medikamentenfreisetzung, A. carotis interna extrakraniell		
39.B1.26 ↔	(Perkutan-)transluminale Implantation von Stents ohne Medikamentenfreisetzung, A. carotis interna extrakraniell mit A. carotis communis		

39.B2.71 ↔	(Perkutan-)transluminale Implantation von Stents mit Medikamentenfreisetzung, Aorta	39.B3.C1 ↔	(Perkutan-)transluminale Implantation von gecoverten Stents ohne Medikamentenfreisetzung, andere abdominale und pelvine Arterien
39.B2.74 ↔	(Perkutan-)transluminale Implantation von Stents mit Medikamentenfreisetzung, Aortenisthmus	39.B3.C3 ↔	(Perkutan-)transluminale Implantation von gecoverten Stents ohne Medikamentenfreisetzung, A. iliaca
39.B2.81 ↔	(Perkutan-)transluminale Implantation von Stents mit Medikamentenfreisetzung, andere thorakale Gefäße	39.B3.D1 ↔	(Perkutan-)transluminale Implantation von gecoverten Stents ohne Medikamentenfreisetzung, viszerale Gefäße
39.B2.A4 ↔	(Perkutan-)transluminale Implantation von Stents mit Medikamentenfreisetzung, A. pulmonalis	39.B3.G1 ↔	(Perkutan-)transluminale Implantation von gecoverten Stents ohne Medikamentenfreisetzung, Arterien vom Oberschenkel
39.B2.C1 ↔	(Perkutan-)transluminale Implantation von Stents mit Medikamentenfreisetzung, andere abdominale und pelvine Arterien	39.B3.H1 ↔	(Perkutan-)transluminale Implantation von gecoverten Stents ohne Medikamentenfreisetzung, Gefäße vom Unterschenkel
39.B2.C3 ↔	(Perkutan-)transluminale Implantation von Stents mit Medikamentenfreisetzung, A. iliaca	39.B3.J7 ↔	(Perkutan-)transluminale Implantation von gecoverten Stents ohne Medikamentenfreisetzung, V. cava
39.B2.D1 ↔	(Perkutan-)transluminale Implantation von Stents mit Medikamentenfreisetzung, viszerale Gefäße	39.B3.JB ↔	(Perkutan-)transluminale Implantation von gecoverten Stents ohne Medikamentenfreisetzung, andere abdominale und pelvine Venen
39.B2.G1 ↔	(Perkutan-)transluminale Implantation von Stents mit Medikamentenfreisetzung, Arterien vom Oberschenkel	39.B3.JF ↔	(Perkutan-)transluminale Implantation von gecoverten Stents ohne Medikamentenfreisetzung, Venen vom Oberschenkel
39.B2.H1 ↔	(Perkutan-)transluminale Implantation von Stents mit Medikamentenfreisetzung, Gefäße vom Unterschenkel	39.B3.JI ↔	(Perkutan-)transluminale Implantation von gecoverten Stents ohne Medikamentenfreisetzung, V. portae
39.B2.J3 ↔	(Perkutan-)transluminale Implantation von Stents mit Medikamentenfreisetzung, V. pulmonalis	39.B3.L1 ↔	(Perkutan-)transluminale Implantation von gecoverten Stents ohne Medikamentenfreisetzung, spinale Gefäße
39.B2.J7 ↔	(Perkutan-)transluminale Implantation von Stents mit Medikamentenfreisetzung, V. cava	39.B4.09 ↔	(Perkutan-)transluminale Implantation von gecoverten Stents mit Medikamentenfreisetzung, sonstige
39.B2.JB ↔	(Perkutan-)transluminale Implantation von Stents mit Medikamentenfreisetzung, andere abdominale und pelvine Venen	39.B4.11 ↔	(Perkutan-)transluminale Implantation von gecoverten Stents mit Medikamentenfreisetzung, intrakranielle Gefäße
39.B2.JF ↔	(Perkutan-)transluminale Implantation von Stents mit Medikamentenfreisetzung, Venen vom Oberschenkel	39.B4.22 ↔	(Perkutan-)transluminale Implantation von gecoverten Stents mit Medikamentenfreisetzung, A. carotis n.n.bez.
39.B2.JI ↔	(Perkutan-)transluminale Implantation von Stents mit Medikamentenfreisetzung, V. portae	39.B4.23 ↔	(Perkutan-)transluminale Implantation von gecoverten Stents mit Medikamentenfreisetzung, A. carotis communis
39.B2.L1 ↔	(Perkutan-)transluminale Implantation von Stents mit Medikamentenfreisetzung, spinale Gefäße	39.B4.25 ↔	(Perkutan-)transluminale Implantation von gecoverten Stents mit Medikamentenfreisetzung, A. carotis interna extrakraniell
39.B3.09 ↔	(Perkutan-)transluminale Implantation von gecoverten Stents ohne Medikamentenfreisetzung, sonstige	39.B4.26 ↔	(Perkutan-)transluminale Implantation von gecoverten Stents mit Medikamentenfreisetzung, A. carotis interna extrakraniell mit A. carotis communis
39.B3.11 ↔	(Perkutan-)transluminale Implantation von gecoverten Stents ohne Medikamentenfreisetzung, intrakranielle Gefäße	39.B4.27 ↔	(Perkutan-)transluminale Implantation von gecoverten Stents mit Medikamentenfreisetzung, A. carotis externa
39.B3.22 ↔	(Perkutan-)transluminale Implantation von gecoverten Stents ohne Medikamentenfreisetzung, A. carotis n.n.bez.	39.B4.28 ↔	(Perkutan-)transluminale Implantation von gecoverten Stents mit Medikamentenfreisetzung, A. vertebralis extrakraniell
39.B3.23 ↔	(Perkutan-)transluminale Implantation von gecoverten Stents ohne Medikamentenfreisetzung, A. carotis communis	39.B4.31 ↔	(Perkutan-)transluminale Implantation von gecoverten Stents mit Medikamentenfreisetzung, Gefäße von Schulter und Oberarm
39.B3.25 ↔	(Perkutan-)transluminale Implantation von gecoverten Stents ohne Medikamentenfreisetzung, A. carotis interna extrakraniell	39.B4.51 ↔	(Perkutan-)transluminale Implantation von gecoverten Stents mit Medikamentenfreisetzung, Gefäße von Unterarm
39.B3.26 ↔	(Perkutan-)transluminale Implantation von gecoverten Stents ohne Medikamentenfreisetzung, A. carotis interna extrakraniell mit A. carotis communis	39.B4.81 ↔	(Perkutan-)transluminale Implantation von gecoverten Stents mit Medikamentenfreisetzung, andere thorakale Gefäße
39.B3.27 ↔	(Perkutan-)transluminale Implantation von gecoverten Stents ohne Medikamentenfreisetzung, A. carotis externa	39.B4.C1 ↔	(Perkutan-)transluminale Implantation von gecoverten Stents mit Medikamentenfreisetzung, andere abdominale und pelvine Arterien
39.B3.28 ↔	(Perkutan-)transluminale Implantation von gecoverten Stents ohne Medikamentenfreisetzung, A. vertebralis extrakraniell	39.B4.C3 ↔	(Perkutan-)transluminale Implantation von gecoverten Stents mit Medikamentenfreisetzung, A. iliaca
39.B3.31 ↔	(Perkutan-)transluminale Implantation von gecoverten Stents ohne Medikamentenfreisetzung, Gefäße von Schulter und Oberarm		
39.B3.51 ↔	(Perkutan-)transluminale Implantation von gecoverten Stents ohne Medikamentenfreisetzung, Gefäße von Unterarm		
39.B3.81 ↔	(Perkutan-)transluminale Implantation von gecoverten Stents ohne Medikamentenfreisetzung, andere thorakale Gefäße		

- 39.B4.D1 ↔ (Perkutan-)transluminale Implantation von gecoverten Stents mit Medikamentenfreisetzung, viszerale Gefässe
- 39.B4.G1 ↔ (Perkutan-)transluminale Implantation von gecoverten Stents mit Medikamentenfreisetzung, Arterien vom Oberschenkel
- 39.B4.H1 ↔ (Perkutan-)transluminale Implantation von gecoverten Stents mit Medikamentenfreisetzung, Gefässe vom Unterschenkel
- 39.B4.J7 ↔ (Perkutan-)transluminale Implantation von gecoverten Stents mit Medikamentenfreisetzung, V. cava
- 39.B4.JB ↔ (Perkutan-)transluminale Implantation von gecoverten Stents mit Medikamentenfreisetzung, andere abdominale und pelvine Venen
- 39.B4.JF ↔ (Perkutan-)transluminale Implantation von gecoverten Stents mit Medikamentenfreisetzung, Venen vom Oberschenkel
- 39.B4.JI ↔ (Perkutan-)transluminale Implantation von gecoverten Stents mit Medikamentenfreisetzung, V. portae
- 39.B4.L1 ↔ (Perkutan-)transluminale Implantation von gecoverten Stents mit Medikamentenfreisetzung, spinale Gefässe
- 39.B5.09 ↔ (Perkutan-)transluminale Implantation von ungedeckten Cheatham-Platinum-Stents, sonstige
- 39.B5.11 ↔ (Perkutan-)transluminale Implantation von ungedeckten Cheatham-Platinum-Stents, intrakranielle Gefässe
- 39.B5.22 ↔ (Perkutan-)transluminale Implantation von ungedeckten Cheatham-Platinum-Stents, A. carotis n.n.bez.
- 39.B5.23 ↔ (Perkutan-)transluminale Implantation von ungedeckten Cheatham-Platinum-Stents, A. carotis communis
- 39.B5.25 ↔ (Perkutan-)transluminale Implantation von ungedeckten Cheatham-Platinum-Stents, A. carotis interna extrakraniell
- 39.B5.26 ↔ (Perkutan-)transluminale Implantation von ungedeckten Cheatham-Platinum-Stents, A. carotis interna extrakraniell mit A. carotis communis
- 39.B5.27 ↔ (Perkutan-)transluminale Implantation von ungedeckten Cheatham-Platinum-Stents, A. carotis externa
- 39.B5.31 ↔ (Perkutan-)transluminale Implantation von ungedeckten Cheatham-Platinum-Stents, Gefässe von Schulter und Oberarm
- 39.B5.51 ↔ (Perkutan-)transluminale Implantation von ungedeckten Cheatham-Platinum-Stents, Gefässe von Unterarm
- 39.B5.71 ↔ (Perkutan-)transluminale Implantation von ungedeckten Cheatham-Platinum-Stents, Aorta
- 39.B5.74 ↔ (Perkutan-)transluminale Implantation von ungedeckten Cheatham-Platinum-Stents, Aortenisthmus
- 39.B5.81 ↔ (Perkutan-)transluminale Implantation von ungedeckten Cheatham-Platinum-Stents, andere thorakale Gefässe
- 39.B5.C1 ↔ (Perkutan-)transluminale Implantation von ungedeckten Cheatham-Platinum-Stents, andere abdominale und pelvine Arterien
- 39.B5.C3 ↔ (Perkutan-)transluminale Implantation von ungedeckten Cheatham-Platinum-Stents, A. iliaca
- 39.B5.D1 ↔ (Perkutan-)transluminale Implantation von ungedeckten Cheatham-Platinum-Stents, viszerale Gefässe
- 39.B5.G1 ↔ (Perkutan-)transluminale Implantation von ungedeckten Cheatham-Platinum-Stents, Arterien vom Oberschenkel
- 39.B5.H1 ↔ (Perkutan-)transluminale Implantation von ungedeckten Cheatham-Platinum-Stents, Gefässe vom Unterschenkel
- 39.B5.J7 ↔ (Perkutan-)transluminale Implantation von ungedeckten Cheatham-Platinum-Stents, V. cava
- 39.B5.JB ↔ (Perkutan-)transluminale Implantation von ungedeckten Cheatham-Platinum-Stents, andere abdominale und pelvine Venen
- 39.B5.JF ↔ (Perkutan-)transluminale Implantation von ungedeckten Cheatham-Platinum-Stents, Venen vom Oberschenkel
- 39.B5.JI ↔ (Perkutan-)transluminale Implantation von ungedeckten Cheatham-Platinum-Stents, V. portae
- 39.B5.L1 ↔ (Perkutan-)transluminale Implantation von ungedeckten Cheatham-Platinum-Stents, spinale Gefässe
- 39.B6.09 ↔ (Perkutan-)transluminale Implantation von gecoverten Cheatham-Platinum-Stents, sonstige
- 39.B6.11 ↔ (Perkutan-)transluminale Implantation von gecoverten Cheatham-Platinum-Stents, intrakranielle Gefässe
- 39.B6.22 ↔ (Perkutan-)transluminale Implantation von gecoverten Cheatham-Platinum-Stents, A. carotis n.n.bez.
- 39.B6.23 ↔ (Perkutan-)transluminale Implantation von gecoverten Cheatham-Platinum-Stents, A. carotis communis
- 39.B6.25 ↔ (Perkutan-)transluminale Implantation von gecoverten Cheatham-Platinum-Stents, A. carotis interna extrakraniell
- 39.B6.26 ↔ (Perkutan-)transluminale Implantation von gecoverten Cheatham-Platinum-Stents, A. carotis interna extrakraniell mit A. carotis communis
- 39.B6.27 ↔ (Perkutan-)transluminale Implantation von gecoverten Cheatham-Platinum-Stents, A. carotis externa
- 39.B6.31 ↔ (Perkutan-)transluminale Implantation von gecoverten Cheatham-Platinum-Stents, Gefässe von Schulter und Oberarm
- 39.B6.51 ↔ (Perkutan-)transluminale Implantation von gecoverten Cheatham-Platinum-Stents, Gefässe von Unterarm
- 39.B6.71 ↔ (Perkutan-)transluminale Implantation von gecoverten Cheatham-Platinum-Stents, Aorta
- 39.B6.74 ↔ (Perkutan-)transluminale Implantation von gecoverten Cheatham-Platinum-Stents, Aortenisthmus
- 39.B6.81 ↔ (Perkutan-)transluminale Implantation von gecoverten Cheatham-Platinum-Stents, andere thorakale Gefässe
- 39.B6.C1 ↔ (Perkutan-)transluminale Implantation von gecoverten Cheatham-Platinum-Stents, andere abdominale und pelvine Arterien
- 39.B6.C3 ↔ (Perkutan-)transluminale Implantation von gecoverten Cheatham-Platinum-Stents, A. iliaca
- 39.B6.D1 ↔ (Perkutan-)transluminale Implantation von gecoverten Cheatham-Platinum-Stents, viszerale Gefässe
- 39.B6.G1 ↔ (Perkutan-)transluminale Implantation von gecoverten Cheatham-Platinum-Stents, Arterien vom Oberschenkel
- 39.B6.H1 ↔ (Perkutan-)transluminale Implantation von gecoverten Cheatham-Platinum-Stents, Gefässe vom Unterschenkel
- 39.B6.J7 ↔ (Perkutan-)transluminale Implantation von gecoverten Cheatham-Platinum-Stents, V. cava
- 39.B6.JB ↔ (Perkutan-)transluminale Implantation von gecoverten Cheatham-Platinum-Stents, andere abdominale und pelvine Venen

39.B6.JF ↔	(Perkutan-)transluminale Implantation von gecoverten Cheatham-Platinum-Stents, Venen vom Oberschenkel	39.B8.09 ↔	(Perkutan-)transluminale Implantation von gecoverten grosslumige Stents, sonstige
39.B6.JI ↔	(Perkutan-)transluminale Implantation von gecoverten Cheatham-Platinum-Stents, V. portae	39.B8.11 ↔	(Perkutan-)transluminale Implantation von gecoverten grosslumige Stents, intrakranielle Gefässe
39.B6.L1 ↔	(Perkutan-)transluminale Implantation von gecoverten Cheatham-Platinum-Stents, spinale Gefässe	39.B8.22 ↔	(Perkutan-)transluminale Implantation von gecoverten grosslumige Stents, A. carotis n.n.bez.
39.B7.09 ↔	(Perkutan-)transluminale Implantation von ungecoverten grosslumige Stents, sonstige	39.B8.23 ↔	(Perkutan-)transluminale Implantation von gecoverten grosslumige Stents, A. carotis communis
39.B7.11 ↔	(Perkutan-)transluminale Implantation von ungecoverten grosslumige Stents, intrakranielle Gefässe	39.B8.25 ↔	(Perkutan-)transluminale Implantation von gecoverten grosslumige Stents, A. carotis interna extrakraniell
39.B7.22 ↔	(Perkutan-)transluminale Implantation von ungecoverten grosslumige Stents, A. carotis n.n.bez.	39.B8.26 ↔	(Perkutan-)transluminale Implantation von gecoverten grosslumige Stents, A. carotis interna extrakraniell mit A. carotis communis
39.B7.23 ↔	(Perkutan-)transluminale Implantation von ungecoverten grosslumige Stents, A. carotis communis	39.B8.27 ↔	(Perkutan-)transluminale Implantation von gecoverten grosslumige Stents, A. carotis externa
39.B7.25 ↔	(Perkutan-)transluminale Implantation von ungecoverten grosslumige Stents, A. carotis interna extrakraniell	39.B8.28 ↔	(Perkutan-)transluminale Implantation von gecoverten grosslumige Stents, A. vertebralis extrakraniell
39.B7.26 ↔	(Perkutan-)transluminale Implantation von ungecoverten grosslumige Stents, A. carotis interna extrakraniell mit A. carotis communis	39.B8.31 ↔	(Perkutan-)transluminale Implantation von gecoverten grosslumige Stents, Gefässe von Schulter und Oberarm
39.B7.27 ↔	(Perkutan-)transluminale Implantation von ungecoverten grosslumige Stents, A. carotis externa	39.B8.51 ↔	(Perkutan-)transluminale Implantation von gecoverten grosslumige Stents, Gefässe von Unterarm
39.B7.28 ↔	(Perkutan-)transluminale Implantation von ungecoverten grosslumige Stents, A. vertebralis extrakraniell	39.B8.71 ↔	(Perkutan-)transluminale Implantation von gecoverten grosslumige Stents, Aorta
39.B7.31 ↔	(Perkutan-)transluminale Implantation von ungecoverten grosslumige Stents, Gefässe von Schulter und Oberarm	39.B8.74 ↔	(Perkutan-)transluminale Implantation von gecoverten grosslumige Stents, Aortenisthmus
39.B7.51 ↔	(Perkutan-)transluminale Implantation von ungecoverten grosslumige Stents, Gefässe von Unterarm	39.B8.81 ↔	(Perkutan-)transluminale Implantation von gecoverten grosslumige Stents, andere thorakale Gefässe
39.B7.71 ↔	(Perkutan-)transluminale Implantation von ungecoverten grosslumige Stents, Aorta	39.B8.A4 ↔	(Perkutan-)transluminale Implantation von gecoverten grosslumige Stents, A. pulmonalis
39.B7.74 ↔	(Perkutan-)transluminale Implantation von ungecoverten grosslumige Stents, Aortenisthmus	39.B8.C1 ↔	(Perkutan-)transluminale Implantation von gecoverten grosslumige Stents, andere abdominale und pelvine Arterien
39.B7.81 ↔	(Perkutan-)transluminale Implantation von ungecoverten grosslumige Stents, andere thorakale Gefässe	39.B8.C3 ↔	(Perkutan-)transluminale Implantation von gecoverten grosslumige Stents, A. iliaca
39.B7.A4 ↔	(Perkutan-)transluminale Implantation von ungecoverten grosslumige Stents, A. pulmonalis	39.B8.D1 ↔	(Perkutan-)transluminale Implantation von gecoverten grosslumige Stents, viszerale Gefässe
39.B7.C1 ↔	(Perkutan-)transluminale Implantation von ungecoverten grosslumige Stents, andere abdominale und pelvine Arterien	39.B8.G1 ↔	(Perkutan-)transluminale Implantation von gecoverten grosslumige Stents, Arterien vom Oberschenkel
39.B7.C3 ↔	(Perkutan-)transluminale Implantation von ungecoverten grosslumige Stents, A. iliaca	39.B8.H1 ↔	(Perkutan-)transluminale Implantation von gecoverten grosslumige Stents, Gefässe vom Unterschenkel
39.B7.D1 ↔	(Perkutan-)transluminale Implantation von ungecoverten grosslumige Stents, viszerale Gefässe	39.B8.J3 ↔	(Perkutan-)transluminale Implantation von gecoverten grosslumige Stents, V. pulmonalis
39.B7.G1 ↔	(Perkutan-)transluminale Implantation von ungecoverten grosslumige Stents, Arterien vom Oberschenkel	39.B8.J7 ↔	(Perkutan-)transluminale Implantation von gecoverten grosslumige Stents, V. cava
39.B7.H1 ↔	(Perkutan-)transluminale Implantation von ungecoverten grosslumige Stents, Gefässe vom Unterschenkel	39.B8.JB ↔	(Perkutan-)transluminale Implantation von gecoverten grosslumige Stents, andere abdominale und pelvine Venen
39.B7.J3 ↔	(Perkutan-)transluminale Implantation von ungecoverten grosslumige Stents, V. pulmonalis	39.B8.JF ↔	(Perkutan-)transluminale Implantation von gecoverten grosslumige Stents, Venen vom Oberschenkel
39.B7.J7 ↔	(Perkutan-)transluminale Implantation von ungecoverten grosslumige Stents, V. cava	39.B8.JI ↔	(Perkutan-)transluminale Implantation von gecoverten grosslumige Stents, V. portae
39.B7.JB ↔	(Perkutan-)transluminale Implantation von ungecoverten grosslumige Stents, andere abdominale und pelvine Venen	39.B8.L1 ↔	(Perkutan-)transluminale Implantation von gecoverten grosslumige Stents, spinale Gefässe
39.B7.JF ↔	(Perkutan-)transluminale Implantation von ungecoverten grosslumige Stents, Venen vom Oberschenkel	39.BA.09 ↔	(Perkutan-)transluminale Implantation von ungecoverten Wachstumsstents, sonstige
39.B7.JI ↔	(Perkutan-)transluminale Implantation von ungecoverten grosslumige Stents, V. portae	39.BA.A4 ↔	(Perkutan-)transluminale Implantation von ungecoverten Wachstumsstents, A. pulmonalis
39.B7.L1 ↔	(Perkutan-)transluminale Implantation von ungecoverten grosslumige Stents, spinale Gefässe	39.BA.J3 ↔	(Perkutan-)transluminale Implantation von ungecoverten Wachstumsstents, V. pulmonalis
		39.BB.09 ↔	(Perkutan-)transluminale Implantation von gecoverten Wachstumsstents, sonstige

- 39.BB.A4 ↔ (Perkutan-)transluminale Implantation von gecoverten Wachstumsstents, A. pulmonalis
- 39.BB.J3 ↔ (Perkutan-)transluminale Implantation von gecoverten Wachstumsstents, V. pulmonalis
- 39.BE ↔ (Perkutan-)transluminale Implantation eines selbstexpandierenden Bifurkationsstents, intrakraniell
- 39.BF.09 ↔ (Perkutan-)transluminale Implantation von selbstexpandierenden Mikrostents, sonstige
- 39.BF.11 ↔ (Perkutan-)transluminale Implantation von selbstexpandierenden Mikrostents, intrakranielle Gefässe
- 39.BF.51 ↔ (Perkutan-)transluminale Implantation von selbstexpandierenden Mikrostents, Gefässe vom Unterarm
- 39.BF.H1 ↔ (Perkutan-)transluminale Implantation von selbstexpandierenden Mikrostents, Gefässe vom Unterschenkel
- 39.BG.09 ↔ (Perkutan-)transluminale Implantation von aus Einzeldrähten verwobenen Nitinolstents, sonstige
- 39.BG.31 ↔ (Perkutan-)transluminale Implantation von aus Einzeldrähten verwobenen Nitinolstents, Gefässe von Schulter und Oberarm
- 39.BG.81 ↔ (Perkutan-)transluminale Implantation von aus Einzeldrähten verwobenen Nitinolstents, andere thorakale Gefässe
- 39.BG.C1 ↔ (Perkutan-)transluminale Implantation von aus Einzeldrähten verwobenen Nitinolstents, andere abdominale und pelvine Arterien
- 39.BG.C3 ↔ (Perkutan-)transluminale Implantation von aus Einzeldrähten verwobenen Nitinolstents, A. iliaca
- 39.BG.G1 ↔ (Perkutan-)transluminale Implantation von aus Einzeldrähten verwobenen Nitinolstents, Arterien vom Oberschenkel
- 39.BG.H1 ↔ (Perkutan-)transluminale Implantation von aus Einzeldrähten verwobenen Nitinolstents, Gefässe vom Unterschenkel
- 39.BH.09 ↔ (Perkutan-)transluminale Implantation von Stents zur Strömungslaminierung bei Aneurysmen, sonstige
- 39.BH.11 ↔ (Perkutan-)transluminale Implantation von Stents zur Strömungslaminierung bei Aneurysmen, intrakranielle Gefässe
- 39.BH.22 ↔ (Perkutan-)transluminale Implantation von Stents zur Strömungslaminierung bei Aneurysmen, A. carotis n.n.bez.
- 39.BH.23 ↔ (Perkutan-)transluminale Implantation von Stents zur Strömungslaminierung bei Aneurysmen, A. carotis communis
- 39.BH.25 ↔ (Perkutan-)transluminale Implantation von Stents zur Strömungslaminierung bei Aneurysmen, A. carotis interna extrakraniell
- 39.BH.26 ↔ (Perkutan-)transluminale Implantation von Stents zur Strömungslaminierung bei Aneurysmen, A. carotis interna extrakraniell mit A. carotis communis
- 39.BH.27 ↔ (Perkutan-)transluminale Implantation von Stents zur Strömungslaminierung bei Aneurysmen, A. carotis externa
- 39.BH.28 ↔ (Perkutan-)transluminale Implantation von Stents zur Strömungslaminierung bei Aneurysmen, A. vertebralis extrakraniell
- 39.BH.31 ↔ (Perkutan-)transluminale Implantation von Stents zur Strömungslaminierung bei Aneurysmen, Gefässe von Schulter und Oberarm
- 39.BH.51 ↔ (Perkutan-)transluminale Implantation von Stents zur Strömungslaminierung bei Aneurysmen, Gefässe vom Unterarm
- 39.BH.71 ↔ (Perkutan-)transluminale Implantation von Stents zur Strömungslaminierung bei Aneurysmen, Aorta
- 39.BH.74 ↔ (Perkutan-)transluminale Implantation von Stents zur Strömungslaminierung bei Aneurysmen, Aortenisthmus
- 39.BH.81 ↔ (Perkutan-)transluminale Implantation von Stents zur Strömungslaminierung bei Aneurysmen, andere thorakale Gefässe
- 39.BH.C1 ↔ (Perkutan-)transluminale Implantation von Stents zur Strömungslaminierung bei Aneurysmen, andere abdominale und pelvine Arterien
- 39.BH.C3 ↔ (Perkutan-)transluminale Implantation von Stents zur Strömungslaminierung bei Aneurysmen, A. iliaca
- 39.BH.D1 ↔ (Perkutan-)transluminale Implantation von Stents zur Strömungslaminierung bei Aneurysmen, viszerale Gefässe
- 39.BH.G1 ↔ (Perkutan-)transluminale Implantation von Stents zur Strömungslaminierung bei Aneurysmen, Arterien vom Oberschenkel
- 39.BH.H1 ↔ (Perkutan-)transluminale Implantation von Stents zur Strömungslaminierung bei Aneurysmen, Gefässe vom Unterschenkel
- 39.BH.J7 ↔ (Perkutan-)transluminale Implantation von Stents zur Strömungslaminierung bei Aneurysmen, V. cava
- 39.BH.JB ↔ (Perkutan-)transluminale Implantation von Stents zur Strömungslaminierung bei Aneurysmen, andere abdominale und pelvine Venen
- 39.BH.JF ↔ (Perkutan-)transluminale Implantation von Stents zur Strömungslaminierung bei Aneurysmen, Venen vom Oberschenkel
- 39.BH.JI ↔ (Perkutan-)transluminale Implantation von Stents zur Strömungslaminierung bei Aneurysmen, V. portae
- 39.BH.L1 ↔ (Perkutan-)transluminale Implantation von Stents zur Strömungslaminierung bei Aneurysmen, spinale Gefässe

Prozedur F59-5

- 39.75.15 ↔ Perkutan-transluminale Gefässintervention, sonstige Gefässe, selektive Thrombolyse
- 39.75.16 ↔ Perkutan-transluminale Gefässintervention sonstige Gefässe, selektive Thrombolyse, ultraschallunterstützt

Prozedur F59-6

- 00.4F.11 †↔ Einsatz von Stent-Retriever-Systemen, 1 System
- 00.4F.12 †↔ Einsatz von Stent-Retriever-Systemen, 2 Systeme
- 00.4F.13 †↔ Einsatz von Stent-Retriever-Systemen, 3 und mehr Systeme
- 00.4H.13 †↔ Verwendete Mikrokathetersysteme bei transluminale Gefässinterventionen an thorakalen, abdominalen und peripheren Gefässen, 3 Mikrokathetersysteme
- 00.4H.14 †↔ Verwendete Mikrokathetersysteme bei transluminale Gefässinterventionen an thorakalen, abdominalen und peripheren Gefässen, 4 Mikrokathetersysteme
- 00.4H.15 †↔ Verwendete Mikrokathetersysteme bei transluminale Gefässinterventionen an thorakalen, abdominalen und peripheren Gefässen, 5 Mikrokathetersysteme

- 00.4H.16 ‡↔ Verwendete Mikrokathetersysteme bei transluminalen Gefäßinterventionen an thorakalen, abdominalen und peripheren Gefässen, 6 und mehr Mikrokathetersysteme
- 00.4H.33 ‡↔ Verwendete Mikrokathetersysteme bei transluminalen Gefäßinterventionen an Koronarien, 3 Mikrokathetersysteme
- 00.4H.34 ‡↔ Verwendete Mikrokathetersysteme bei transluminalen Gefäßinterventionen an Koronarien, 4 Mikrokathetersysteme
- 00.4H.35 ‡↔ Verwendete Mikrokathetersysteme bei transluminalen Gefäßinterventionen an Koronarien, 5 Mikrokathetersysteme
- 00.4H.36 ‡↔ Verwendete Mikrokathetersysteme bei transluminalen Gefäßinterventionen an Koronarien, 6 und mehr Mikrokathetersysteme

Prozedur F59-7

- 00.4B.11 ↔ PTKI an Arterien der oberen Extremität oder Schulter
- 00.4B.12 ↔ PTKI an der Aorta
- 00.4B.13 ↔ PTKI an Lungengefässen
- 00.4B.14 ↔ PTKI an anderen thorakalen Arterien
- 00.4B.15 ↔ PTKI an viszeralen Arterien
- 00.4B.16 ↔ PTKI an der A. renalis
- 00.4B.17 ↔ PTKI an anderen abdominalen Arterien
- 00.4B.18 ↔ PTKI an Oberschenkel- Arterien und A. poplitea
- 00.4B.19 ↔ PTKI an Arterien an anderer Lokalisation
- 00.4B.1A ↔ PTKI an Unterschenkel- Arterien
- 00.4B.21 ↔ PTKI an Venen der oberen Extremität oder Schulter
- 00.4B.22 ↔ PTKI an der V. Cava
- 00.4B.23 ↔ PTKI an anderen thorakalen Venen
- 00.4B.24 ↔ PTKI an Lebervenen
- 00.4B.25 ↔ PTKI an viszeralen Venen
- 00.4B.26 ↔ PTKI an anderen abdominalen Venen
- 00.4B.27 ↔ PTKI an Oberschenkel- Venen
- 00.4B.28 ↔ PTKI an Unterschenkel- Venen
- 00.4B.29 ↔ PTKI an Venen, sonstige
- 00.4B.31 ↔ PTKI an der V. saphena magna
- 00.4B.32 ↔ PTKI an der V. saphena parva
- 00.4B.33 ↔ PTKI an epifaszialen Seitenäste des Beines
- 00.4B.34 ↔ PTKI an epifaszialen Armvenen
- 00.4B.39 ↔ PTKI an epifaszialen Venen, sonstige
- 00.4B.41 ↔ PTKI an künstlich angelegten Gefässen der oberen Extremität oder Schulter
- 00.4B.42 ↔ PTKI an venösen oder Kunststoff- Dialyse-Shunts
- 00.4B.43 ↔ PTKI an thorakalen künstlich angelegten Gefässen
- 00.4B.44 ↔ PTKI an abdominalen künstlich angelegten Gefässen
- 00.4B.45 ↔ PTKI an künstlich angelegten Gefässen am Oberschenkel und popliteal
- 00.4B.46 ↔ PTKI an künstlich angelegten Gefässen am Unterschenkel
- 00.4B.49 ↔ PTKI an künstlich angelegten Gefässen an anderer Lokalisation
- 38.7X.21 ↔ Einsetzen eines Embolie-Protektionssystems in die Vena cava, perkutan-transluminal
- 39.50.00 ↔ Angioplastik oder Atherektomie an sonstigem(n) Nicht-Herzkranzgefäss(en), n.n.bez.
- 39.50.10 ↔ Angioplastik oder Atherektomie an sonstigem(n) Nicht-Herzkranzgefäss(en) mit Ballon, n.n.bez.
- 39.50.11 ↔ Angioplastik oder Atherektomie an sonstigem(n) Nicht-Herzkranzgefäss(en) mit einfacher Ballon
- 39.50.12 ↔ Angioplastik oder Atherektomie an sonstigem(n) Nicht-Herzkranzgefäss(en) mit cutting Ballon
- 39.50.13 ↔ Angioplastik oder Atherektomie an sonstigem(n) Nicht-Herzkranzgefäss(en) mit Kryoplastie-Ballon
- 39.50.14 ↔ Angioplastik oder Atherektomie an sonstigem(n) Nicht-Herzkranzgefäss(en) mit Drug eluting Ballon
- 39.50.15 ↔ Angioplastik oder Atherektomie an sonstigem(n) Nicht-Herzkranzgefäss(en) mittels Lithotripsie
- 39.50.19 ↔ Angioplastik oder Atherektomie an sonstigem(n) Nicht-Herzkranzgefäss(en) mit sonstiger Ballon
- 39.50.20 ↔ Angioplastik Blade- Laserangioplastie an sonstigem(n) Nicht-Herzkranzgefäss(en)
- 39.50.21 ↔ Angioplastik Thrombektomie an sonstigem(n) Nicht-Herzkranzgefäss(en)
- 39.50.99 ↔ Angioplastik oder Atherektomie an sonstigem(n) Nicht-Herzkranzgefäss(en), sonstige
- 39.52.99 ↔ Sonstige Korrektur eines Aneurysmas, sonstige
- 39.71.00 ↔ Endovaskuläre Implantation eines Stent-Grafts [Stent-Prothesen] an der abdominalen Aorta, n.n.bez.
- 39.71.09 ↔ Endovaskuläre Implantation eines Stent-Grafts [Stent-Prothesen] an der abdominalen Aorta, sonstige
- 39.71.21 ↔ Endovaskuläre Implantation in die Aorta abdominalis von Stent-Grafts [Stent-Prothesen], ohne Öffnung
- 39.71.22 ↔ Endovaskuläre Implantation in die Aorta abdominalis von Stent-Grafts [Stent-Prothesen], mit 1 Öffnung
- 39.71.23 ↔ Endovaskuläre Implantation in die Aorta abdominalis von Stent-Grafts [Stent-Prothesen], mit 2 Öffnungen
- 39.71.24 ↔ Endovaskuläre Implantation in die Aorta abdominalis von Stent-Grafts [Stent-Prothesen], mit 3 Öffnungen
- 39.71.25 ↔ Endovaskuläre Implantation in die Aorta abdominalis von Stent-Grafts [Stent-Prothesen], mit 4 und mehr Öffnungen
- 39.71.31 ↔ Endovaskuläre Implantation in die Aorta abdominalis von Stent-Grafts [Stent-Prothesen], mit Versorgung eines Gefässabganges in Parallelgraft-Technik
- 39.71.32 ↔ Endovaskuläre Implantation in die Aorta abdominalis von Stent-Grafts [Stent-Prothesen], mit Versorgung von zwei oder mehr Gefässabgängen in Parallelgraft-Technik
- 39.72.09 ↔ Endovaskuläre plastische Rekonstruktion oder Okklusion von Gefässen am Kopf und Hals, sonstige
- 39.72.14 ↔ Selektive Embolisierung von intrakraniellen Gefässen mit adhäsivem Embolisat
- 39.72.15 ↔ Selektive Embolisierung von intrakraniellen Gefässen mit Plugs
- 39.72.16 ↔ Selektive Embolisierung von intrakraniellen Gefässen mit Coils
- 39.72.17 ↔ Selektive Embolisierung von intrakraniellen Gefässen mit Partikeln
- 39.72.18 ↔ Selektive Embolisierung von intrakraniellen Gefässen mit embolisierenden Flüssigkeiten
- 39.72.19 ↔ Selektive Embolisierung von intrakraniellen Gefässen, sonstige
- 39.72.1A ↔ Selektive Embolisierung von intrakraniellen Gefässen mit embolisierenden (ablösbaren) Ballons
- 39.72.1B ↔ Selektive Embolisierung von intrakraniellen Gefässen mit Schirmen
- 39.72.24 ↔ Selektive Embolisierung von extrakraniellen Gefässen des Kopfes und des Halses mit adhäsivem Embolisat
- 39.72.25 ↔ Selektive Embolisierung von extrakraniellen Gefässen des Kopfes und des Halses mit Plugs
- 39.72.26 ↔ Selektive Embolisierung von extrakraniellen Gefässen des Kopfes und des Halses mit Coils
- 39.72.27 ↔ Selektive Embolisierung von extrakraniellen Gefässen des Kopfes und des Halses mit Partikeln

- 39.72.28 ↔ Selektive Embolisation von extrakraniellen Gefässen des Kopfes und des Halses mit embolisierenden Flüssigkeiten
- 39.72.29 ↔ Selektive Embolisation von extrakraniellen Gefässen des Kopfes und des Halses, sonstige
- 39.72.2A ↔ Selektive Embolisation von extrakraniellen Gefässen des Kopfes und des Halses mit embolisierenden (ablösbaren) Ballons
- 39.72.2B ↔ Selektive Embolisation von extrakraniellen Gefässen des Kopfes und des Halses mit Schirmen
- 39.73.00 ↔ Endovaskuläre Implantation eines Stent-Grafts [Stent-Prothesen] an der thorakalen und thorakoabdominalen Aorta, n.n.bez.
- 39.73.09 ↔ Endovaskuläre Implantation eines Stent-Grafts [Stent-Prothesen] an der thorakalen und thorakoabdominalen Aorta, sonstige
- 39.73.31 ↔ Endovaskuläre Implantation in die Aorta thoracica von Stent-Grafts [Stent-Prothesen], ohne Öffnung
- 39.73.32 ↔ Endovaskuläre Implantation in die Aorta thoracica von Stent-Grafts [Stent-Prothesen], mit 1 Öffnung
- 39.73.33 ↔ Endovaskuläre Implantation in die Aorta thoracica von Stent-Grafts [Stent-Prothesen], mit 2 Öffnungen
- 39.73.34 ↔ Endovaskuläre Implantation in die Aorta thoracica von Stent-Grafts [Stent-Prothesen], mit 3 Öffnungen
- 39.73.35 ↔ Endovaskuläre Implantation in die Aorta thoracica von Stent-Grafts [Stent-Prothesen], mit 4 und mehr Öffnungen
- 39.73.36 ↔ Endovaskuläre Implantation in die Aorta thoracica von Stent-Grafts [Stent-Prothesen], mit Versorgung eines Gefässabganges in Parallelgraft-Technik
- 39.73.37 ↔ Endovaskuläre Implantation in die Aorta thoracica von Stent-Grafts [Stent-Prothesen], mit Versorgung von 2 und mehr Gefässabgänge in Parallelgraft-Technik
- 39.73.41 ↔ Endovaskuläre Implantation in die Aorta thoracoabdominalis von Stent-Grafts [Stent-Prothesen], ohne Öffnung
- 39.73.42 ↔ Endovaskuläre Implantation in die Aorta thoracoabdominalis von Stent-Grafts [Stent-Prothesen], mit 1 Öffnung
- 39.73.43 ↔ Endovaskuläre Implantation in die Aorta thoracoabdominalis von Stent-Grafts [Stent-Prothesen], mit 2 Öffnungen
- 39.73.44 ↔ Endovaskuläre Implantation in die Aorta thoracoabdominalis von Stent-Grafts [Stent-Prothesen], mit 3 Öffnungen
- 39.73.45 ↔ Endovaskuläre Implantation in die Aorta thoracoabdominalis von Stent-Grafts [Stent-Prothesen], mit 4 und mehr Öffnungen
- 39.73.46 ↔ Endovaskuläre Implantation in die Aorta thoracoabdominalis von Stent-Grafts [Stent-Prothesen], mit Versorgung eines Gefässabganges in Parallelgraft-Technik
- 39.73.47 ↔ Endovaskuläre Implantation in die Aorta thoracoabdominalis von Stent-Grafts [Stent-Prothesen], mit Versorgung von 2 und mehr Gefässabgänge in Parallelgraft-Technik
- 39.75.01 ↔ Perkutan-transluminale Gefässintervention, sonstige Gefässe, Fremdkörperentfernung mit Bergekatheter, Körbchenkatheter, etc.
- 39.75.10 ↔ Perkutan-transluminale Gefässintervention, sonstige Gefässe, Kathetersysteme zu Rekanalisation von Totalverschlüssen
- 39.75.11 ↔ Perkutan-transluminale Gefässintervention, sonstige Gefässe, Rotationsthrömbektomie
- 39.75.12 ↔ Perkutan-transluminale Gefässintervention, sonstige Gefässe, Laserangioplastie
- 39.75.13 ↔ Perkutan-transluminale Gefässintervention, sonstige Gefässe, Embolie-Protektionssystem (periphere oder viszerale Gefässe)
- 39.75.14 ↔ Perkutan-transluminale Gefässintervention, sonstige Gefässe, Atherektomie
- 39.75.15 ↔ Perkutan-transluminale Gefässintervention, sonstige Gefässe, selektive Thrombolyse
- 39.75.16 ↔ Perkutan-transluminale Gefässintervention sonstige Gefässe, selektive Thrombolyse, ultraschallunterstützt
- 39.75.30 ↔ Zerebrale Perfusionsaugmentation durch partielle endoaortale Ballonokklusion
- 39.76.10 ↔ Perkutane Ballonangioplastie an präzerebralem(en) (extrakraniell(en)) Gefäss(en)
- 39.76.11 ↔ Perkutane Angioplastik oder Atherektomie mittels Lithotripsie an präzerebralem(en) (extrakraniell(en)) Gefäss(en)
- 39.76.20 ↔ Perkutane Bladeangioplastie an präzerebralem(en) (extrakraniell(en)) Gefäss(en)
- 39.76.30 ↔ Perkutane Laserangioplastie an präzerebralem(en) (extrakraniell(en)) Gefäss(en)
- 39.76.40 ↔ Perkutane Atherektomie an präzerebralem(en) (extrakraniell(en)) Gefäss(en)
- 39.76.50 ↔ Perkutane selektive Thrombolyse an extrakraniellen Gefässen des Kopfes und Halses
- 39.76.61 ↔ Perkutane Rotationsthrömbektomie an präzerebralem(en) (extrakraniell(en)) Gefäss(en)
- 39.76.62 ↔ Perkutane stentgestützte Thrombektomie an extrakraniellen Gefässen
- 39.76.69 ↔ Perkutane Thrombektomie an präzerebralem(en) (extrakraniell(en)) Gefäss(en), sonstige
- 39.76.70 ↔ Perkutane endovaskuläre Fremdkörperentfernung aus extrakraniellen Gefässen des Kopfes und Halses
- 39.76.99 ↔ Perkutan-transluminale endovaskuläre Intervention an präzerebralem(en) (extrakraniell(en)) Gefäss(en), sonstige
- 39.77.50 ↔ Perkutane selektive Thrombolyse von intrakraniell(en) Gefäss(en)
- 39.77.70 ↔ Perkutane endovaskuläre Fremdkörperentfernung aus intrakraniell(en) Gefäss(en)
- 39.79.21 ↔ Coil-Embolisation oder -Verschluss von Gefässen der oberen Extremitäten
- 39.79.22 ↔ Coil-Embolisation oder -Verschluss der Aorta
- 39.79.24 ↔ Coil-Embolisation oder -Verschluss von thorakalen Gefässen
- 39.79.25 ↔ Coil-Embolisation oder -Verschluss von viszeralen Gefässen
- 39.79.26 ↔ Coil-Embolisation oder -Verschluss von abdominalen und pelvinalen Gefässen
- 39.79.27 ↔ Coil-Embolisation oder -Verschluss von Gefässen der unteren Extremitäten
- 39.79.28 ↔ Coil-Embolisation oder -Verschluss von spinalen Gefässen
- 39.79.29 ↔ Coil-Embolisation oder -Verschluss von sonstigen Gefässen, sonstige
- 39.79.41 ↔ Selektive Embolisation mit ablösbaren Ballons von Gefässen der oberen Extremitäten
- 39.79.42 ↔ Selektive Embolisation mit ablösbaren Ballons der Aorta
- 39.79.44 ↔ Selektive Embolisation mit ablösbaren Ballons von thorakalen Gefässen
- 39.79.45 ↔ Selektive Embolisation mit ablösbaren Ballons von viszeralen Gefässen
- 39.79.46 ↔ Selektive Embolisation mit ablösbaren Ballons von abdominalen und pelvinalen Gefässen
- 39.79.47 ↔ Selektive Embolisation mit ablösbaren Ballons von spinalen Gefässen
- 39.79.48 ↔ Selektive Embolisation mit ablösbaren Ballons von Gefässen der unteren Extremitäten
- 39.79.49 ↔ Selektive Embolisation mit ablösbaren Ballons von sonstigen Gefässen, sonstige
- 39.79.51 ↔ Selektive Embolisation mit Schirmen von Gefässen der oberen Extremitäten
- 39.79.52 ↔ Selektive Embolisation mit Schirmen der Aorta

39.79.54 ↔	Selektive Embolisation mit Schirmen von thorakalen Gefässen	39.79.A1 ↔	Selektive Embolisation mit Plugs von Gefässen der oberen Extremitäten
39.79.55 ↔	Selektive Embolisation mit Schirmen von viszerale Gefässen	39.79.A2 ↔	Selektive Embolisation mit Plugs der Aorta
39.79.56 ↔	Selektive Embolisation mit Schirmen von abdominalen und pelvinen Gefässen	39.79.A4 ↔	Selektive Embolisation mit Plugs von thorakalen Gefässen
39.79.57 ↔	Selektive Embolisation mit Schirmen von Gefässen der unteren Extremitäten	39.79.A5 ↔	Selektive Embolisation mit Plugs von viszerale Gefässen
39.79.58 ↔	Selektive Embolisation mit Schirmen von spinalen Gefässen	39.79.A6 ↔	Selektive Embolisation mit Plugs von abdominalen und pelvinen Gefässen
39.79.59 ↔	Selektive Embolisation mit Schirmen von sonstigen Gefässen, sonstige	39.79.A7 ↔	Selektive Embolisation mit Plugs von Gefässen der unteren Extremitäten
39.79.61 ↔	Selektive Embolisation mit Partikeln von Gefässen der oberen Extremitäten	39.79.A8 ↔	Selektive Embolisation mit Plugs von spinalen Gefässen
39.79.62 ↔	Selektive Embolisation mit Partikeln der Aorta	39.79.A9 ↔	Selektive Embolisation mit Plugs von sonstigen Gefässen, sonstige
39.79.64 ↔	Selektive Embolisation mit Partikeln von thorakalen Gefässen	39.79.B1 ↔	Selektive Embolisation mit embolisierenden Flüssigkeiten von Gefässen der oberen Extremitäten
39.79.65 ↔	Selektive Embolisation mit Partikeln von viszerale Gefässen	39.79.B2 ↔	Selektive Embolisation mit embolisierenden Flüssigkeiten der Aorta
39.79.66 ↔	Selektive Embolisation mit Partikeln von abdominalen und pelvinen Gefässen	39.79.B4 ↔	Selektive Embolisation mit embolisierenden Flüssigkeiten von thorakalen Gefässen
39.79.67 ↔	Selektive Embolisation mit Partikeln von Gefässen der unteren Extremitäten	39.79.B5 ↔	Selektive Embolisation mit embolisierenden Flüssigkeiten von viszerale Gefässen
39.79.68 ↔	Selektive Embolisation mit Partikeln von spinalen Gefässen	39.79.B6 ↔	Selektive Embolisation mit embolisierenden Flüssigkeiten von abdominalen und pelvinen Gefässen
39.79.69 ↔	Selektive Embolisation mit Partikeln von sonstigen Gefässen, sonstige	39.79.B7 ↔	Selektive Embolisation mit embolisierenden Flüssigkeiten von Gefässen der unteren Extremitäten
39.79.71 ↔	Kathetertechnischer Verschluss mittels Laser, an Arterien der oberen Extremitäten	39.79.B8 ↔	Selektive Embolisation mit embolisierenden Flüssigkeiten von spinalen Gefässen
39.79.72 ↔	Kathetertechnischer Verschluss mittels Laser, an der Aorta	39.79.C1 ↔	Selektive Embolisation mit adhäsivem Embolisat von Gefässen der oberen Extremitäten
39.79.74 ↔	Kathetertechnischer Verschluss mittels Laser, an thorakalen Gefässen	39.79.C2 ↔	Selektive Embolisation mit adhäsivem Embolisat der Aorta
39.79.75 ↔	Kathetertechnischer Verschluss mittels Laser, an Gefässen der unteren Extremitäten	39.79.C4 ↔	Selektive Embolisation mit adhäsivem Embolisat von thorakalen Gefässen
39.79.76 ↔	Kathetertechnischer Verschluss mittels Laser, an viszerale Gefässen	39.79.C5 ↔	Selektive Embolisation mit adhäsivem Embolisat von viszerale Gefässen
39.79.77 ↔	Kathetertechnischer Verschluss mittels Laser, an abdominalen und pelvinen Gefässen	39.79.C6 ↔	Selektive Embolisation mit adhäsivem Embolisat von abdominalen und pelvinen Gefässen
39.79.79 ↔	Kathetertechnischer Verschluss von Arterien mittels Laser, sonstige Gefässe, sonstige	39.79.C7 ↔	Selektive Embolisation mit adhäsivem Embolisat von Gefässen der unteren Extremitäten
39.79.81 ↔	Kathetertechnischer Verschluss mittels Radiofrequenz an Arterien der oberen Extremitäten	39.79.C8 ↔	Selektive Embolisation mit adhäsivem Embolisat von spinalen Gefässen
39.79.82 ↔	Kathetertechnischer Verschluss mittels Radiofrequenz an der Aorta	39.7A.22 ↔	Endovaskuläre Implantation in Beckenarterie von Stent-Grafts [Stent-Prothesen], mit Versorgung eines Gefässabganges in Parallelgraft-Technik
39.79.84 ↔	Kathetertechnischer Verschluss mittels Radiofrequenz an thorakalen Gefässen	39.7A.31 ↔	Endovaskuläre Implantation von Stent-Grafts [Stent-Prothesen] in die V. cava
39.79.85 ↔	Kathetertechnischer Verschluss mittels Radiofrequenz an Gefässen der unteren Extremitäten	39.7A.32 ↔	Endovaskuläre Implantation von Stent-Grafts [Stent-Prothesen] in die V. porta
39.79.86 ↔	Kathetertechnischer Verschluss mittels Radiofrequenz an viszerale Gefässen	39.7A.41 ↔	Endovaskuläre Implantation von Stent-Grafts [Stent-Prothesen] in Nierengefässe
39.79.87 ↔	Kathetertechnischer Verschluss mittels Radiofrequenz an abdominalen und pelvinen Gefässen	39.B1.09 ↔	(Perkutan-)transluminale Implantation von Stents ohne Medikamentenfreisetzung, sonstige
39.79.89 ↔	Kathetertechnischer Verschluss mittels Radiofrequenz an sonstigen Gefässen, sonstige	39.B1.11 ↔	(Perkutan-)transluminale Implantation von Stents ohne Medikamentenfreisetzung, intrakranielle Gefässe
39.79.91 ↔	Selektive Embolisation von Gefässen der oberen Extremitäten, sonstige	39.B1.22 ↔	(Perkutan-)transluminale Implantation von Stents ohne Medikamentenfreisetzung, A. carotis n.n.bez.
39.79.92 ↔	Selektive Embolisation der Aorta, sonstige	39.B1.23 ↔	(Perkutan-)transluminale Implantation von Stents ohne Medikamentenfreisetzung, A. carotis communis
39.79.94 ↔	Selektive Embolisation von thorakalen Gefässen, sonstige	39.B1.25 ↔	(Perkutan-)transluminale Implantation von Stents ohne Medikamentenfreisetzung, A. carotis interna extrakraniell
39.79.95 ↔	Selektive Embolisation von viszerale Gefässen, sonstige	39.B1.26 ↔	(Perkutan-)transluminale Implantation von Stents ohne Medikamentenfreisetzung, A. carotis interna extrakraniell mit A. carotis communis
39.79.96 ↔	Selektive Embolisation von abdominalen und pelvinen Gefässen, sonstige		
39.79.97 ↔	Selektive Embolisation von Gefässen der unteren Extremitäten, sonstige		
39.79.98 ↔	Selektive Embolisation von spinalen Gefässen, sonstige		

39.B1.27 ↔	(Perkutan-)transluminale Implantation von Stents ohne Medikamentenfreisetzung, A. carotis externa	39.B2.71 ↔	(Perkutan-)transluminale Implantation von Stents mit Medikamentenfreisetzung, Aorta
39.B1.28 ↔	(Perkutan-)transluminale Implantation von Stents ohne Medikamentenfreisetzung, A. vertebralis extrakraniell	39.B2.74 ↔	(Perkutan-)transluminale Implantation von Stents mit Medikamentenfreisetzung, Aortenisthmus
39.B1.31 ↔	(Perkutan-)transluminale Implantation von Stents ohne Medikamentenfreisetzung, Gefäße von Schulter und Oberarm	39.B2.81 ↔	(Perkutan-)transluminale Implantation von Stents mit Medikamentenfreisetzung, andere thorakale Gefäße
39.B1.51 ↔	(Perkutan-)transluminale Implantation von Stents ohne Medikamentenfreisetzung, Gefäße von Unterarm	39.B2.A4 ↔	(Perkutan-)transluminale Implantation von Stents mit Medikamentenfreisetzung, A. pulmonalis
39.B1.71 ↔	(Perkutan-)transluminale Implantation von Stents ohne Medikamentenfreisetzung, Aorta	39.B2.C1 ↔	(Perkutan-)transluminale Implantation von Stents mit Medikamentenfreisetzung, andere abdominale und pelvine Arterien
39.B1.74 ↔	(Perkutan-)transluminale Implantation von Stents ohne Medikamentenfreisetzung, Aortenisthmus	39.B2.C3 ↔	(Perkutan-)transluminale Implantation von Stents mit Medikamentenfreisetzung, A. iliaca
39.B1.81 ↔	(Perkutan-)transluminale Implantation von Stents ohne Medikamentenfreisetzung, andere thorakale Gefäße	39.B2.D1 ↔	(Perkutan-)transluminale Implantation von Stents mit Medikamentenfreisetzung, viszerale Gefäße
39.B1.A4 ↔	(Perkutan-)transluminale Implantation von Stents ohne Medikamentenfreisetzung, A. pulmonalis	39.B2.G1 ↔	(Perkutan-)transluminale Implantation von Stents mit Medikamentenfreisetzung, Arterien vom Oberschenkel
39.B1.C1 ↔	(Perkutan-)transluminale Implantation von Stents ohne Medikamentenfreisetzung, andere abdominale und pelvine Arterien	39.B2.H1 ↔	(Perkutan-)transluminale Implantation von Stents mit Medikamentenfreisetzung, Gefäße vom Unterschenkel
39.B1.C3 ↔	(Perkutan-)transluminale Implantation von Stents ohne Medikamentenfreisetzung, A. iliaca	39.B2.J3 ↔	(Perkutan-)transluminale Implantation von Stents mit Medikamentenfreisetzung, V. pulmonalis
39.B1.D1 ↔	(Perkutan-)transluminale Implantation von Stents ohne Medikamentenfreisetzung, viszerale Gefäße	39.B2.J7 ↔	(Perkutan-)transluminale Implantation von Stents mit Medikamentenfreisetzung, V. cava
39.B1.G1 ↔	(Perkutan-)transluminale Implantation von Stents ohne Medikamentenfreisetzung, Arterien vom Oberschenkel	39.B2.JB ↔	(Perkutan-)transluminale Implantation von Stents mit Medikamentenfreisetzung, andere abdominale und pelvine Venen
39.B1.H1 ↔	(Perkutan-)transluminale Implantation von Stents ohne Medikamentenfreisetzung, Gefäße vom Unterschenkel	39.B2.JF ↔	(Perkutan-)transluminale Implantation von Stents mit Medikamentenfreisetzung, Venen vom Oberschenkel
39.B1.J3 ↔	(Perkutan-)transluminale Implantation von Stents ohne Medikamentenfreisetzung, V. pulmonalis	39.B2.JI ↔	(Perkutan-)transluminale Implantation von Stents mit Medikamentenfreisetzung, V. portae
39.B1.J7 ↔	(Perkutan-)transluminale Implantation von Stents ohne Medikamentenfreisetzung, V. cava	39.B2.L1 ↔	(Perkutan-)transluminale Implantation von Stents mit Medikamentenfreisetzung, spinale Gefäße
39.B1.JB ↔	(Perkutan-)transluminale Implantation von Stents ohne Medikamentenfreisetzung, andere abdominale und pelvine Venen	39.B3.09 ↔	(Perkutan-)transluminale Implantation von gecoverten Stents ohne Medikamentenfreisetzung, sonstige
39.B1.JF ↔	(Perkutan-)transluminale Implantation von Stents ohne Medikamentenfreisetzung, Venen vom Oberschenkel	39.B3.11 ↔	(Perkutan-)transluminale Implantation von gecoverten Stents ohne Medikamentenfreisetzung, intrakranielle Gefäße
39.B1.JI ↔	(Perkutan-)transluminale Implantation von Stents ohne Medikamentenfreisetzung, V. portae	39.B3.22 ↔	(Perkutan-)transluminale Implantation von gecoverten Stents ohne Medikamentenfreisetzung, A. carotis n.n.bez.
39.B1.L1 ↔	(Perkutan-)transluminale Implantation von Stents ohne Medikamentenfreisetzung, spinale Gefäße	39.B3.23 ↔	(Perkutan-)transluminale Implantation von gecoverten Stents ohne Medikamentenfreisetzung, A. carotis communis
39.B2.09 ↔	(Perkutan-)transluminale Implantation von Stents mit Medikamentenfreisetzung, sonstige	39.B3.25 ↔	(Perkutan-)transluminale Implantation von gecoverten Stents ohne Medikamentenfreisetzung, A. carotis interna extrakraniell
39.B2.11 ↔	(Perkutan-)transluminale Implantation von Stents mit Medikamentenfreisetzung, intrakranielle Gefäße	39.B3.26 ↔	(Perkutan-)transluminale Implantation von gecoverten Stents ohne Medikamentenfreisetzung, A. carotis interna extrakraniell mit A. carotis communis
39.B2.22 ↔	(Perkutan-)transluminale Implantation von Stents mit Medikamentenfreisetzung, A. carotis n.n.bez.	39.B3.27 ↔	(Perkutan-)transluminale Implantation von gecoverten Stents ohne Medikamentenfreisetzung, A. carotis externa
39.B2.23 ↔	(Perkutan-)transluminale Implantation von Stents mit Medikamentenfreisetzung, A. carotis communis	39.B3.28 ↔	(Perkutan-)transluminale Implantation von gecoverten Stents ohne Medikamentenfreisetzung, A. vertebralis extrakraniell
39.B2.25 ↔	(Perkutan-)transluminale Implantation von Stents mit Medikamentenfreisetzung, A. carotis interna extrakraniell	39.B3.31 ↔	(Perkutan-)transluminale Implantation von gecoverten Stents ohne Medikamentenfreisetzung, Gefäße von Schulter und Oberarm
39.B2.26 ↔	(Perkutan-)transluminale Implantation von Stents mit Medikamentenfreisetzung, A. carotis interna extrakraniell mit A. carotis communis	39.B3.51 ↔	(Perkutan-)transluminale Implantation von gecoverten Stents ohne Medikamentenfreisetzung, Gefäße von Unterarm
39.B2.27 ↔	(Perkutan-)transluminale Implantation von Stents mit Medikamentenfreisetzung, A. carotis externa	39.B3.81 ↔	(Perkutan-)transluminale Implantation von gecoverten Stents ohne Medikamentenfreisetzung, andere thorakale Gefäße
39.B2.28 ↔	(Perkutan-)transluminale Implantation von Stents mit Medikamentenfreisetzung, A. vertebralis extrakraniell		
39.B2.31 ↔	(Perkutan-)transluminale Implantation von Stents mit Medikamentenfreisetzung, Gefäße von Schulter und Oberarm		
39.B2.51 ↔	(Perkutan-)transluminale Implantation von Stents mit Medikamentenfreisetzung, Gefäße von Unterarm		

- 39.B3.C1 ↔ (Perkutan-)transluminale Implantation von gecoverten Stents ohne Medikamentenfreisetzung, andere abdominale und pelvine Arterien
- 39.B3.C3 ↔ (Perkutan-)transluminale Implantation von gecoverten Stents ohne Medikamentenfreisetzung, A. iliaca
- 39.B3.D1 ↔ (Perkutan-)transluminale Implantation von gecoverten Stents ohne Medikamentenfreisetzung, viszerale Gefässe
- 39.B3.G1 ↔ (Perkutan-)transluminale Implantation von gecoverten Stents ohne Medikamentenfreisetzung, Arterien vom Oberschenkel
- 39.B3.H1 ↔ (Perkutan-)transluminale Implantation von gecoverten Stents ohne Medikamentenfreisetzung, Gefässe vom Unterschenkel
- 39.B3.J7 ↔ (Perkutan-)transluminale Implantation von gecoverten Stents ohne Medikamentenfreisetzung, V. cava
- 39.B3.JB ↔ (Perkutan-)transluminale Implantation von gecoverten Stents ohne Medikamentenfreisetzung, andere abdominale und pelvine Venen
- 39.B3.JF ↔ (Perkutan-)transluminale Implantation von gecoverten Stents ohne Medikamentenfreisetzung, Venen vom Oberschenkel
- 39.B3.JI ↔ (Perkutan-)transluminale Implantation von gecoverten Stents ohne Medikamentenfreisetzung, V. portae
- 39.B3.L1 ↔ (Perkutan-)transluminale Implantation von gecoverten Stents ohne Medikamentenfreisetzung, spinale Gefässe
- 39.B4.09 ↔ (Perkutan-)transluminale Implantation von gecoverten Stents mit Medikamentenfreisetzung, sonstige
- 39.B4.11 ↔ (Perkutan-)transluminale Implantation von gecoverten Stents mit Medikamentenfreisetzung, intrakranielle Gefässe
- 39.B4.22 ↔ (Perkutan-)transluminale Implantation von gecoverten Stents mit Medikamentenfreisetzung, A. carotis n.n.bez.
- 39.B4.23 ↔ (Perkutan-)transluminale Implantation von gecoverten Stents mit Medikamentenfreisetzung, A. carotis communis
- 39.B4.25 ↔ (Perkutan-)transluminale Implantation von gecoverten Stents mit Medikamentenfreisetzung, A. carotis interna extrakraniell
- 39.B4.26 ↔ (Perkutan-)transluminale Implantation von gecoverten Stents mit Medikamentenfreisetzung, A. carotis interna extrakraniell mit A. carotis communis
- 39.B4.27 ↔ (Perkutan-)transluminale Implantation von gecoverten Stents mit Medikamentenfreisetzung, A. carotis externa
- 39.B4.28 ↔ (Perkutan-)transluminale Implantation von gecoverten Stents mit Medikamentenfreisetzung, A. vertebralis extrakraniell
- 39.B4.31 ↔ (Perkutan-)transluminale Implantation von gecoverten Stents mit Medikamentenfreisetzung, Gefässe von Schulter und Oberarm
- 39.B4.51 ↔ (Perkutan-)transluminale Implantation von gecoverten Stents mit Medikamentenfreisetzung, Gefässe von Unterarm
- 39.B4.81 ↔ (Perkutan-)transluminale Implantation von gecoverten Stents mit Medikamentenfreisetzung, andere thorakale Gefässe
- 39.B4.C1 ↔ (Perkutan-)transluminale Implantation von gecoverten Stents mit Medikamentenfreisetzung, andere abdominale und pelvine Arterien
- 39.B4.C3 ↔ (Perkutan-)transluminale Implantation von gecoverten Stents mit Medikamentenfreisetzung, A. iliaca
- 39.B4.D1 ↔ (Perkutan-)transluminale Implantation von gecoverten Stents mit Medikamentenfreisetzung, viszerale Gefässe
- 39.B4.G1 ↔ (Perkutan-)transluminale Implantation von gecoverten Stents mit Medikamentenfreisetzung, Arterien vom Oberschenkel
- 39.B4.H1 ↔ (Perkutan-)transluminale Implantation von gecoverten Stents mit Medikamentenfreisetzung, Gefässe vom Unterschenkel
- 39.B4.J7 ↔ (Perkutan-)transluminale Implantation von gecoverten Stents mit Medikamentenfreisetzung, V. cava
- 39.B4.JB ↔ (Perkutan-)transluminale Implantation von gecoverten Stents mit Medikamentenfreisetzung, andere abdominale und pelvine Venen
- 39.B4.JF ↔ (Perkutan-)transluminale Implantation von gecoverten Stents mit Medikamentenfreisetzung, Venen vom Oberschenkel
- 39.B4.JI ↔ (Perkutan-)transluminale Implantation von gecoverten Stents mit Medikamentenfreisetzung, V. portae
- 39.B4.L1 ↔ (Perkutan-)transluminale Implantation von gecoverten Stents mit Medikamentenfreisetzung, spinale Gefässe
- 39.B5.09 ↔ (Perkutan-)transluminale Implantation von ungedeckten Cheatham-Platinum-Stents, sonstige
- 39.B5.11 ↔ (Perkutan-)transluminale Implantation von ungedeckten Cheatham-Platinum-Stents, intrakranielle Gefässe
- 39.B5.22 ↔ (Perkutan-)transluminale Implantation von ungedeckten Cheatham-Platinum-Stents, A. carotis n.n.bez.
- 39.B5.23 ↔ (Perkutan-)transluminale Implantation von ungedeckten Cheatham-Platinum-Stents, A. carotis communis
- 39.B5.25 ↔ (Perkutan-)transluminale Implantation von ungedeckten Cheatham-Platinum-Stents, A. carotis interna extrakraniell
- 39.B5.26 ↔ (Perkutan-)transluminale Implantation von ungedeckten Cheatham-Platinum-Stents, A. carotis interna extrakraniell mit A. carotis communis
- 39.B5.27 ↔ (Perkutan-)transluminale Implantation von ungedeckten Cheatham-Platinum-Stents, A. carotis externa
- 39.B5.31 ↔ (Perkutan-)transluminale Implantation von ungedeckten Cheatham-Platinum-Stents, Gefässe von Schulter und Oberarm
- 39.B5.51 ↔ (Perkutan-)transluminale Implantation von ungedeckten Cheatham-Platinum-Stents, Gefässe von Unterarm
- 39.B5.71 ↔ (Perkutan-)transluminale Implantation von ungedeckten Cheatham-Platinum-Stents, Aorta
- 39.B5.74 ↔ (Perkutan-)transluminale Implantation von ungedeckten Cheatham-Platinum-Stents, Aortenisthmus
- 39.B5.81 ↔ (Perkutan-)transluminale Implantation von ungedeckten Cheatham-Platinum-Stents, andere thorakale Gefässe
- 39.B5.C1 ↔ (Perkutan-)transluminale Implantation von ungedeckten Cheatham-Platinum-Stents, andere abdominale und pelvine Arterien
- 39.B5.C3 ↔ (Perkutan-)transluminale Implantation von ungedeckten Cheatham-Platinum-Stents, A. iliaca
- 39.B5.D1 ↔ (Perkutan-)transluminale Implantation von ungedeckten Cheatham-Platinum-Stents, viszerale Gefässe
- 39.B5.G1 ↔ (Perkutan-)transluminale Implantation von ungedeckten Cheatham-Platinum-Stents, Arterien vom Oberschenkel

39.B5.H1 ↔ (Perkutan-)transluminale Implantation von ungedeckten Cheatham-Platinum-Stents, Gefässe vom Unterschenkel	39.B6.JF ↔ (Perkutan-)transluminale Implantation von ungedeckten Cheatham-Platinum-Stents, Venen vom Oberschenkel
39.B5.J7 ↔ (Perkutan-)transluminale Implantation von ungedeckten Cheatham-Platinum-Stents, V. cava	39.B6.JI ↔ (Perkutan-)transluminale Implantation von ungedeckten Cheatham-Platinum-Stents, V. portae
39.B5.JB ↔ (Perkutan-)transluminale Implantation von ungedeckten Cheatham-Platinum-Stents, andere abdominale und pelvine Venen	39.B6.L1 ↔ (Perkutan-)transluminale Implantation von ungedeckten Cheatham-Platinum-Stents, spinale Gefässe
39.B5.JF ↔ (Perkutan-)transluminale Implantation von ungedeckten Cheatham-Platinum-Stents, Venen vom Oberschenkel	39.B7.09 ↔ (Perkutan-)transluminale Implantation von ungedeckten grosslumige Stents, sonstige
39.B5.JI ↔ (Perkutan-)transluminale Implantation von ungedeckten Cheatham-Platinum-Stents, V. portae	39.B7.11 ↔ (Perkutan-)transluminale Implantation von ungedeckten grosslumige Stents, intrakranielle Gefässe
39.B5.L1 ↔ (Perkutan-)transluminale Implantation von ungedeckten Cheatham-Platinum-Stents, spinale Gefässe	39.B7.22 ↔ (Perkutan-)transluminale Implantation von ungedeckten grosslumige Stents, A. carotis n.n.bez.
39.B6.09 ↔ (Perkutan-)transluminale Implantation von ungedeckten Cheatham-Platinum-Stents, sonstige	39.B7.23 ↔ (Perkutan-)transluminale Implantation von ungedeckten grosslumige Stents, A. carotis communis
39.B6.11 ↔ (Perkutan-)transluminale Implantation von ungedeckten Cheatham-Platinum-Stents, intrakranielle Gefässe	39.B7.25 ↔ (Perkutan-)transluminale Implantation von ungedeckten grosslumige Stents, A. carotis interna extrakraniell
39.B6.22 ↔ (Perkutan-)transluminale Implantation von ungedeckten Cheatham-Platinum-Stents, A. carotis n.n.bez.	39.B7.26 ↔ (Perkutan-)transluminale Implantation von ungedeckten grosslumige Stents, A. carotis interna extrakraniell mit A. carotis communis
39.B6.23 ↔ (Perkutan-)transluminale Implantation von ungedeckten Cheatham-Platinum-Stents, A. carotis communis	39.B7.27 ↔ (Perkutan-)transluminale Implantation von ungedeckten grosslumige Stents, A. carotis externa
39.B6.25 ↔ (Perkutan-)transluminale Implantation von ungedeckten Cheatham-Platinum-Stents, A. carotis interna extrakraniell	39.B7.28 ↔ (Perkutan-)transluminale Implantation von ungedeckten grosslumige Stents, A. vertebralis extrakraniell
39.B6.26 ↔ (Perkutan-)transluminale Implantation von ungedeckten Cheatham-Platinum-Stents, A. carotis interna extrakraniell mit A. carotis communis	39.B7.31 ↔ (Perkutan-)transluminale Implantation von ungedeckten grosslumige Stents, Gefässe von Schulter und Oberarm
39.B6.27 ↔ (Perkutan-)transluminale Implantation von ungedeckten Cheatham-Platinum-Stents, A. carotis externa	39.B7.51 ↔ (Perkutan-)transluminale Implantation von ungedeckten grosslumige Stents, Gefässe von Unterarm
39.B6.31 ↔ (Perkutan-)transluminale Implantation von ungedeckten Cheatham-Platinum-Stents, Gefässe von Schulter und Oberarm	39.B7.71 ↔ (Perkutan-)transluminale Implantation von ungedeckten grosslumige Stents, Aorta
39.B6.51 ↔ (Perkutan-)transluminale Implantation von ungedeckten Cheatham-Platinum-Stents, Gefässe von Unterarm	39.B7.74 ↔ (Perkutan-)transluminale Implantation von ungedeckten grosslumige Stents, Aortenisthmus
39.B6.71 ↔ (Perkutan-)transluminale Implantation von ungedeckten Cheatham-Platinum-Stents, Aorta	39.B7.81 ↔ (Perkutan-)transluminale Implantation von ungedeckten grosslumige Stents, andere thorakale Gefässe
39.B6.74 ↔ (Perkutan-)transluminale Implantation von ungedeckten Cheatham-Platinum-Stents, Aortenisthmus	39.B7.A4 ↔ (Perkutan-)transluminale Implantation von ungedeckten grosslumige Stents, A. pulmonalis
39.B6.81 ↔ (Perkutan-)transluminale Implantation von ungedeckten Cheatham-Platinum-Stents, andere thorakale Gefässe	39.B7.C1 ↔ (Perkutan-)transluminale Implantation von ungedeckten grosslumige Stents, andere abdominale und pelvine Arterien
39.B6.C1 ↔ (Perkutan-)transluminale Implantation von ungedeckten Cheatham-Platinum-Stents, andere abdominale und pelvine Arterien	39.B7.C3 ↔ (Perkutan-)transluminale Implantation von ungedeckten grosslumige Stents, A. iliaca
39.B6.C3 ↔ (Perkutan-)transluminale Implantation von ungedeckten Cheatham-Platinum-Stents, A. iliaca	39.B7.D1 ↔ (Perkutan-)transluminale Implantation von ungedeckten grosslumige Stents, viszerale Gefässe
39.B6.D1 ↔ (Perkutan-)transluminale Implantation von ungedeckten Cheatham-Platinum-Stents, viszerale Gefässe	39.B7.G1 ↔ (Perkutan-)transluminale Implantation von ungedeckten grosslumige Stents, Arterien vom Oberschenkel
39.B6.G1 ↔ (Perkutan-)transluminale Implantation von ungedeckten Cheatham-Platinum-Stents, Arterien vom Oberschenkel	39.B7.H1 ↔ (Perkutan-)transluminale Implantation von ungedeckten grosslumige Stents, Gefässe vom Unterschenkel
39.B6.H1 ↔ (Perkutan-)transluminale Implantation von ungedeckten Cheatham-Platinum-Stents, Gefässe vom Unterschenkel	39.B7.J3 ↔ (Perkutan-)transluminale Implantation von ungedeckten grosslumige Stents, V. pulmonalis
39.B6.J7 ↔ (Perkutan-)transluminale Implantation von ungedeckten Cheatham-Platinum-Stents, V. cava	39.B7.J7 ↔ (Perkutan-)transluminale Implantation von ungedeckten grosslumige Stents, V. cava
39.B6.JB ↔ (Perkutan-)transluminale Implantation von ungedeckten Cheatham-Platinum-Stents, andere abdominale und pelvine Venen	39.B7.JB ↔ (Perkutan-)transluminale Implantation von ungedeckten grosslumige Stents, andere abdominale und pelvine Venen
	39.B7.JF ↔ (Perkutan-)transluminale Implantation von ungedeckten grosslumige Stents, Venen vom Oberschenkel
	39.B7.JI ↔ (Perkutan-)transluminale Implantation von ungedeckten grosslumige Stents, V. portae
	39.B7.L1 ↔ (Perkutan-)transluminale Implantation von ungedeckten grosslumige Stents, spinale Gefässe

39.B8.09 ↔	(Perkutan-)transluminale Implantation von gecoverten grosslumige Stents, sonstige	39.BB.A4 ↔	(Perkutan-)transluminale Implantation von gecoverten Wachstumsstents, A. pulmonalis
39.B8.11 ↔	(Perkutan-)transluminale Implantation von gecoverten grosslumige Stents, intrakranielle Gefässe	39.BB.J3 ↔	(Perkutan-)transluminale Implantation von gecoverten Wachstumsstents, V. pulmonalis
39.B8.22 ↔	(Perkutan-)transluminale Implantation von gecoverten grosslumige Stents, A. carotis n.n.bez.	39.BE ↔	(Perkutan-)transluminale Implantation eines selbstexpandierenden Bifurkationsstents, intrakraniell
39.B8.23 ↔	(Perkutan-)transluminale Implantation von gecoverten grosslumige Stents, A. carotis communis	39.BF.09 ↔	(Perkutan-)transluminale Implantation von selbstexpandierenden Mikrostents, sonstige
39.B8.25 ↔	(Perkutan-)transluminale Implantation von gecoverten grosslumige Stents, A. carotis interna extrakraniell	39.BF.11 ↔	(Perkutan-)transluminale Implantation von selbstexpandierenden Mikrostents, intrakranielle Gefässe
39.B8.26 ↔	(Perkutan-)transluminale Implantation von gecoverten grosslumige Stents, A. carotis interna extrakraniell mit A. carotis communis	39.BF.51 ↔	(Perkutan-)transluminale Implantation von selbstexpandierenden Mikrostents, Gefässe vom Unterarm
39.B8.27 ↔	(Perkutan-)transluminale Implantation von gecoverten grosslumige Stents, A. carotis externa	39.BF.H1 ↔	(Perkutan-)transluminale Implantation von selbstexpandierenden Mikrostents, Gefässe vom Unterschenkel
39.B8.28 ↔	(Perkutan-)transluminale Implantation von gecoverten grosslumige Stents, A. vertebralis extrakraniell	39.BG.09 ↔	(Perkutan-)transluminale Implantation von aus Einzeldrähten verwobenen Nitinolstents, sonstige
39.B8.31 ↔	(Perkutan-)transluminale Implantation von gecoverten grosslumige Stents, Gefässe von Schulter und Oberarm	39.BG.31 ↔	(Perkutan-)transluminale Implantation von aus Einzeldrähten verwobenen Nitinolstents, Gefässe von Schulter und Oberarm
39.B8.51 ↔	(Perkutan-)transluminale Implantation von gecoverten grosslumige Stents, Gefässe von Unterarm	39.BG.81 ↔	(Perkutan-)transluminale Implantation von aus Einzeldrähten verwobenen Nitinolstents, andere thorakale Gefässe
39.B8.71 ↔	(Perkutan-)transluminale Implantation von gecoverten grosslumige Stents, Aorta	39.BG.C1 ↔	(Perkutan-)transluminale Implantation von aus Einzeldrähten verwobenen Nitinolstents, andere abdominale und pelvine Arterien
39.B8.74 ↔	(Perkutan-)transluminale Implantation von gecoverten grosslumige Stents, Aortenisthmus	39.BG.C3 ↔	(Perkutan-)transluminale Implantation von aus Einzeldrähten verwobenen Nitinolstents, A. iliaca
39.B8.81 ↔	(Perkutan-)transluminale Implantation von gecoverten grosslumige Stents, andere thorakale Gefässe	39.BG.G1 ↔	(Perkutan-)transluminale Implantation von aus Einzeldrähten verwobenen Nitinolstents, Arterien vom Oberschenkel
39.B8.A4 ↔	(Perkutan-)transluminale Implantation von gecoverten grosslumige Stents, A. pulmonalis	39.BG.H1 ↔	(Perkutan-)transluminale Implantation von aus Einzeldrähten verwobenen Nitinolstents, Gefässe vom Unterschenkel
39.B8.C1 ↔	(Perkutan-)transluminale Implantation von gecoverten grosslumige Stents, andere abdominale und pelvine Arterien	39.BH.09 ↔	(Perkutan-)transluminale Implantation von Stents zur Strömungslaminierung bei Aneurysmen, sonstige
39.B8.C3 ↔	(Perkutan-)transluminale Implantation von gecoverten grosslumige Stents, A. iliaca	39.BH.11 ↔	(Perkutan-)transluminale Implantation von Stents zur Strömungslaminierung bei Aneurysmen, intrakranielle Gefässe
39.B8.D1 ↔	(Perkutan-)transluminale Implantation von gecoverten grosslumige Stents, viszerale Gefässe	39.BH.22 ↔	(Perkutan-)transluminale Implantation von Stents zur Strömungslaminierung bei Aneurysmen, A. carotis n.n.bez.
39.B8.G1 ↔	(Perkutan-)transluminale Implantation von gecoverten grosslumige Stents, Arterien vom Oberschenkel	39.BH.23 ↔	(Perkutan-)transluminale Implantation von Stents zur Strömungslaminierung bei Aneurysmen, A. carotis communis
39.B8.H1 ↔	(Perkutan-)transluminale Implantation von gecoverten grosslumige Stents, Gefässe vom Unterschenkel	39.BH.25 ↔	(Perkutan-)transluminale Implantation von Stents zur Strömungslaminierung bei Aneurysmen, A. carotis interna extrakraniell
39.B8.J3 ↔	(Perkutan-)transluminale Implantation von gecoverten grosslumige Stents, V. pulmonalis	39.BH.26 ↔	(Perkutan-)transluminale Implantation von Stents zur Strömungslaminierung bei Aneurysmen, A. carotis interna extrakraniell mit A. carotis communis
39.B8.J7 ↔	(Perkutan-)transluminale Implantation von gecoverten grosslumige Stents, V. cava	39.BH.27 ↔	(Perkutan-)transluminale Implantation von Stents zur Strömungslaminierung bei Aneurysmen, A. carotis externa
39.B8.JB ↔	(Perkutan-)transluminale Implantation von gecoverten grosslumige Stents, andere abdominale und pelvine Venen	39.BH.28 ↔	(Perkutan-)transluminale Implantation von Stents zur Strömungslaminierung bei Aneurysmen, A. vertebralis extrakraniell
39.B8.JF ↔	(Perkutan-)transluminale Implantation von gecoverten grosslumige Stents, Venen vom Oberschenkel	39.BH.31 ↔	(Perkutan-)transluminale Implantation von Stents zur Strömungslaminierung bei Aneurysmen, Gefässe von Schulter und Oberarm
39.B8.JI ↔	(Perkutan-)transluminale Implantation von gecoverten grosslumige Stents, V. portae	39.BH.51 ↔	(Perkutan-)transluminale Implantation von Stents zur Strömungslaminierung bei Aneurysmen, Gefässe von Unterarm
39.B8.L1 ↔	(Perkutan-)transluminale Implantation von gecoverten grosslumige Stents, spinale Gefässe	39.BH.71 ↔	(Perkutan-)transluminale Implantation von Stents zur Strömungslaminierung bei Aneurysmen, Aorta
39.BA.09 ↔	(Perkutan-)transluminale Implantation von ungecoverten Wachstumsstents, sonstige	39.BH.74 ↔	(Perkutan-)transluminale Implantation von Stents zur Strömungslaminierung bei Aneurysmen, Aortenisthmus
39.BA.A4 ↔	(Perkutan-)transluminale Implantation von ungecoverten Wachstumsstents, A. pulmonalis		
39.BA.J3 ↔	(Perkutan-)transluminale Implantation von ungecoverten Wachstumsstents, V. pulmonalis		
39.BB.09 ↔	(Perkutan-)transluminale Implantation von gecoverten Wachstumsstents, sonstige		

- 39.BH.81 ↔ (Perkutan-)transluminale Implantation von Stents zur Strömungslaminierung bei Aneurysmen, andere thorakale Gefäße
- 39.BH.C1 ↔ (Perkutan-)transluminale Implantation von Stents zur Strömungslaminierung bei Aneurysmen, andere abdominale und pelvine Arterien
- 39.BH.C3 ↔ (Perkutan-)transluminale Implantation von Stents zur Strömungslaminierung bei Aneurysmen, A. iliaca
- 39.BH.D1 ↔ (Perkutan-)transluminale Implantation von Stents zur Strömungslaminierung bei Aneurysmen, viszerale Gefäße
- 39.BH.G1 ↔ (Perkutan-)transluminale Implantation von Stents zur Strömungslaminierung bei Aneurysmen, Arterien vom Oberschenkel
- 39.BH.H1 ↔ (Perkutan-)transluminale Implantation von Stents zur Strömungslaminierung bei Aneurysmen, Gefäße vom Unterschenkel
- 39.BH.J7 ↔ (Perkutan-)transluminale Implantation von Stents zur Strömungslaminierung bei Aneurysmen, V. cava
- 39.BH.JB ↔ (Perkutan-)transluminale Implantation von Stents zur Strömungslaminierung bei Aneurysmen, andere abdominale und pelvine Venen
- 39.BH.JF ↔ (Perkutan-)transluminale Implantation von Stents zur Strömungslaminierung bei Aneurysmen, Venen vom Oberschenkel
- 39.BH.JI ↔ (Perkutan-)transluminale Implantation von Stents zur Strömungslaminierung bei Aneurysmen, V. portae
- 39.BH.L1 ↔ (Perkutan-)transluminale Implantation von Stents zur Strömungslaminierung bei Aneurysmen, spinale Gefäße
- 44.44 ↔ Katheterembolisation zur Blutstillung in Magen oder Duodenum

Prozedur F59-8

- 39.50.11 ↔ Angioplastik oder Atherektomie an sonstigem(n) Nicht-Herzkranzgefäss(en) mit einfacher Ballon
- 39.50.12 ↔ Angioplastik oder Atherektomie an sonstigem(n) Nicht-Herzkranzgefäss(en) mit cutting Ballon
- 39.50.13 ↔ Angioplastik oder Atherektomie an sonstigem(n) Nicht-Herzkranzgefäss(en) mit Kryoplastie-Ballon
- 39.50.14 ↔ Angioplastik oder Atherektomie an sonstigem(n) Nicht-Herzkranzgefäss(en) mit Drug eluting Ballon
- 39.50.15 ↔ Angioplastik oder Atherektomie an sonstigem(n) Nicht-Herzkranzgefäss(en) mittels Lithotripsie
- 39.50.19 ↔ Angioplastik oder Atherektomie an sonstigem(n) Nicht-Herzkranzgefäss(en) mit sonstiger Ballon
- 39.50.20 ↔ Angioplastik Blade- Laserangioplastie an sonstigem(n) Nicht-Herzkranzgefäss(en)
- 39.50.21 ↔ Angioplastik Thrombektomie an sonstigem(n) Nicht-Herzkranzgefäss(en)
- 39.50.99 ↔ Angioplastik oder Atherektomie an sonstigem(n) Nicht-Herzkranzgefäss(en), sonstige

Prozedur F59-9

- 39.75.15 ↔ Perkutan-transluminale Gefässintervention, sonstige Gefäße, selektive Thrombolyse
- 39.75.16 ↔ Perkutan-transluminale Gefässintervention sonstige Gefäße, selektive Thrombolyse, ultraschallunterstützt
- 39.B1.09 ↔ (Perkutan-)transluminale Implantation von Stents ohne Medikamentenfreisetzung, sonstige
- 39.B1.11 ↔ (Perkutan-)transluminale Implantation von Stents ohne Medikamentenfreisetzung, intrakranielle Gefäße
- 39.B1.22 ↔ (Perkutan-)transluminale Implantation von Stents ohne Medikamentenfreisetzung, A. carotis n.n.bez.
- 39.B1.23 ↔ (Perkutan-)transluminale Implantation von Stents ohne Medikamentenfreisetzung, A. carotis communis
- 39.B1.25 ↔ (Perkutan-)transluminale Implantation von Stents ohne Medikamentenfreisetzung, A. carotis interna extrakraniell
- 39.B1.26 ↔ (Perkutan-)transluminale Implantation von Stents ohne Medikamentenfreisetzung, A. carotis interna extrakraniell mit A. carotis communis
- 39.B1.27 ↔ (Perkutan-)transluminale Implantation von Stents ohne Medikamentenfreisetzung, A. carotis externa
- 39.B1.28 ↔ (Perkutan-)transluminale Implantation von Stents ohne Medikamentenfreisetzung, A. vertebralis extrakraniell
- 39.B1.31 ↔ (Perkutan-)transluminale Implantation von Stents ohne Medikamentenfreisetzung, Gefäße von Schulter und Oberarm
- 39.B1.51 ↔ (Perkutan-)transluminale Implantation von Stents ohne Medikamentenfreisetzung, Gefäße von Unterarm
- 39.B1.71 ↔ (Perkutan-)transluminale Implantation von Stents ohne Medikamentenfreisetzung, Aorta
- 39.B1.74 ↔ (Perkutan-)transluminale Implantation von Stents ohne Medikamentenfreisetzung, Aortenisthmus
- 39.B1.81 ↔ (Perkutan-)transluminale Implantation von Stents ohne Medikamentenfreisetzung, andere thorakale Gefäße
- 39.B1.A4 ↔ (Perkutan-)transluminale Implantation von Stents ohne Medikamentenfreisetzung, A. pulmonalis
- 39.B1.C1 ↔ (Perkutan-)transluminale Implantation von Stents ohne Medikamentenfreisetzung, andere abdominale und pelvine Arterien
- 39.B1.C3 ↔ (Perkutan-)transluminale Implantation von Stents ohne Medikamentenfreisetzung, A. iliaca
- 39.B1.D1 ↔ (Perkutan-)transluminale Implantation von Stents ohne Medikamentenfreisetzung, viszerale Gefäße
- 39.B1.G1 ↔ (Perkutan-)transluminale Implantation von Stents ohne Medikamentenfreisetzung, Arterien vom Oberschenkel
- 39.B1.H1 ↔ (Perkutan-)transluminale Implantation von Stents ohne Medikamentenfreisetzung, Gefäße vom Unterschenkel
- 39.B1.J3 ↔ (Perkutan-)transluminale Implantation von Stents ohne Medikamentenfreisetzung, V. pulmonalis
- 39.B1.J7 ↔ (Perkutan-)transluminale Implantation von Stents ohne Medikamentenfreisetzung, V. cava
- 39.B1.JB ↔ (Perkutan-)transluminale Implantation von Stents ohne Medikamentenfreisetzung, andere abdominale und pelvine Venen
- 39.B1.JF ↔ (Perkutan-)transluminale Implantation von Stents ohne Medikamentenfreisetzung, Venen vom Oberschenkel
- 39.B1.JI ↔ (Perkutan-)transluminale Implantation von Stents ohne Medikamentenfreisetzung, V. portae
- 39.B2.09 ↔ (Perkutan-)transluminale Implantation von Stents mit Medikamentenfreisetzung, sonstige
- 39.B2.11 ↔ (Perkutan-)transluminale Implantation von Stents mit Medikamentenfreisetzung, intrakranielle Gefäße
- 39.B2.22 ↔ (Perkutan-)transluminale Implantation von Stents mit Medikamentenfreisetzung, A. carotis n.n.bez.

- 39.B2.23 ↔ (Perkutan-)transluminale Implantation von Stents mit Medikamentenfreisetzung, A. carotis communis
- 39.B2.25 ↔ (Perkutan-)transluminale Implantation von Stents mit Medikamentenfreisetzung, A. carotis interna extrakraniell
- 39.B2.26 ↔ (Perkutan-)transluminale Implantation von Stents mit Medikamentenfreisetzung, A. carotis interna extrakraniell mit A. carotis communis
- 39.B2.27 ↔ (Perkutan-)transluminale Implantation von Stents mit Medikamentenfreisetzung, A. carotis externa
- 39.B2.28 ↔ (Perkutan-)transluminale Implantation von Stents mit Medikamentenfreisetzung, A. vertebralis extrakraniell
- 39.B2.31 ↔ (Perkutan-)transluminale Implantation von Stents mit Medikamentenfreisetzung, Gefäße von Schulter und Oberarm
- 39.B2.51 ↔ (Perkutan-)transluminale Implantation von Stents mit Medikamentenfreisetzung, Gefäße von Unterarm
- 39.B2.71 ↔ (Perkutan-)transluminale Implantation von Stents mit Medikamentenfreisetzung, Aorta
- 39.B2.74 ↔ (Perkutan-)transluminale Implantation von Stents mit Medikamentenfreisetzung, Aortenisthmus
- 39.B2.81 ↔ (Perkutan-)transluminale Implantation von Stents mit Medikamentenfreisetzung, andere thorakale Gefäße
- 39.B2.A4 ↔ (Perkutan-)transluminale Implantation von Stents mit Medikamentenfreisetzung, A. pulmonalis
- 39.B2.C1 ↔ (Perkutan-)transluminale Implantation von Stents mit Medikamentenfreisetzung, andere abdominale und pelvine Arterien
- 39.B2.C3 ↔ (Perkutan-)transluminale Implantation von Stents mit Medikamentenfreisetzung, A. iliaca
- 39.B2.D1 ↔ (Perkutan-)transluminale Implantation von Stents mit Medikamentenfreisetzung, viszerale Gefäße
- 39.B2.G1 ↔ (Perkutan-)transluminale Implantation von Stents mit Medikamentenfreisetzung, Arterien vom Oberschenkel
- 39.B2.H1 ↔ (Perkutan-)transluminale Implantation von Stents mit Medikamentenfreisetzung, Gefäße vom Unterschenkel
- 39.B2.J3 ↔ (Perkutan-)transluminale Implantation von Stents mit Medikamentenfreisetzung, V. pulmonalis
- 39.B2.J7 ↔ (Perkutan-)transluminale Implantation von Stents mit Medikamentenfreisetzung, V. cava
- 39.B2.JB ↔ (Perkutan-)transluminale Implantation von Stents mit Medikamentenfreisetzung, andere abdominale und pelvine Venen
- 39.B2.JF ↔ (Perkutan-)transluminale Implantation von Stents mit Medikamentenfreisetzung, Venen vom Oberschenkel
- 39.B2.JI ↔ (Perkutan-)transluminale Implantation von Stents mit Medikamentenfreisetzung, V. portae
- 39.B3.11 ↔ (Perkutan-)transluminale Implantation von gecoverten Stents ohne Medikamentenfreisetzung, intrakranielle Gefäße
- 39.B3.22 ↔ (Perkutan-)transluminale Implantation von gecoverten Stents ohne Medikamentenfreisetzung, A. carotis n.n.bez.
- 39.B3.23 ↔ (Perkutan-)transluminale Implantation von gecoverten Stents ohne Medikamentenfreisetzung, A. carotis communis
- 39.B3.25 ↔ (Perkutan-)transluminale Implantation von gecoverten Stents ohne Medikamentenfreisetzung, A. carotis interna extrakraniell
- 39.B3.26 ↔ (Perkutan-)transluminale Implantation von gecoverten Stents ohne Medikamentenfreisetzung, A. carotis interna extrakraniell mit A. carotis communis
- 39.B3.27 ↔ (Perkutan-)transluminale Implantation von gecoverten Stents ohne Medikamentenfreisetzung, A. carotis externa
- 39.B3.28 ↔ (Perkutan-)transluminale Implantation von gecoverten Stents ohne Medikamentenfreisetzung, A. vertebralis extrakraniell
- 39.B3.J7 ↔ (Perkutan-)transluminale Implantation von gecoverten Stents ohne Medikamentenfreisetzung, V. cava
- 39.B3.JI ↔ (Perkutan-)transluminale Implantation von gecoverten Stents ohne Medikamentenfreisetzung, V. portae
- 39.B4.11 ↔ (Perkutan-)transluminale Implantation von gecoverten Stents mit Medikamentenfreisetzung, intrakranielle Gefäße
- 39.B4.22 ↔ (Perkutan-)transluminale Implantation von gecoverten Stents mit Medikamentenfreisetzung, A. carotis n.n.bez.
- 39.B4.23 ↔ (Perkutan-)transluminale Implantation von gecoverten Stents mit Medikamentenfreisetzung, A. carotis communis
- 39.B4.25 ↔ (Perkutan-)transluminale Implantation von gecoverten Stents mit Medikamentenfreisetzung, A. carotis interna extrakraniell
- 39.B4.26 ↔ (Perkutan-)transluminale Implantation von gecoverten Stents mit Medikamentenfreisetzung, A. carotis interna extrakraniell mit A. carotis communis
- 39.B4.27 ↔ (Perkutan-)transluminale Implantation von gecoverten Stents mit Medikamentenfreisetzung, A. carotis externa
- 39.B4.28 ↔ (Perkutan-)transluminale Implantation von gecoverten Stents mit Medikamentenfreisetzung, A. vertebralis extrakraniell
- 39.B4.J7 ↔ (Perkutan-)transluminale Implantation von gecoverten Stents mit Medikamentenfreisetzung, V. cava
- 39.B4.JI ↔ (Perkutan-)transluminale Implantation von gecoverten Stents mit Medikamentenfreisetzung, V. portae
- 39.B5.11 ↔ (Perkutan-)transluminale Implantation von ungecoverten Cheatham-Platinum-Stents, intrakranielle Gefäße
- 39.B5.22 ↔ (Perkutan-)transluminale Implantation von ungecoverten Cheatham-Platinum-Stents, A. carotis n.n.bez.
- 39.B5.23 ↔ (Perkutan-)transluminale Implantation von ungecoverten Cheatham-Platinum-Stents, A. carotis communis
- 39.B5.25 ↔ (Perkutan-)transluminale Implantation von ungecoverten Cheatham-Platinum-Stents, A. carotis interna extrakraniell
- 39.B5.26 ↔ (Perkutan-)transluminale Implantation von ungecoverten Cheatham-Platinum-Stents, A. carotis interna extrakraniell mit A. carotis communis
- 39.B5.27 ↔ (Perkutan-)transluminale Implantation von ungecoverten Cheatham-Platinum-Stents, A. carotis externa
- 39.B5.71 ↔ (Perkutan-)transluminale Implantation von ungecoverten Cheatham-Platinum-Stents, Aorta
- 39.B5.74 ↔ (Perkutan-)transluminale Implantation von ungecoverten Cheatham-Platinum-Stents, Aortenisthmus
- 39.B5.J7 ↔ (Perkutan-)transluminale Implantation von ungecoverten Cheatham-Platinum-Stents, V. cava
- 39.B5.JI ↔ (Perkutan-)transluminale Implantation von ungecoverten Cheatham-Platinum-Stents, V. portae
- 39.B6.11 ↔ (Perkutan-)transluminale Implantation von gecoverten Cheatham-Platinum-Stents, intrakranielle Gefäße
- 39.B6.22 ↔ (Perkutan-)transluminale Implantation von gecoverten Cheatham-Platinum-Stents, A. carotis n.n.bez.

- 39.B6.23 ↔ (Perkutan-)transluminale Implantation von gecoverten Cheatham-Platinum-Stents, A. carotis communis
- 39.B6.25 ↔ (Perkutan-)transluminale Implantation von gecoverten Cheatham-Platinum-Stents, A. carotis interna extrakraniell
- 39.B6.26 ↔ (Perkutan-)transluminale Implantation von gecoverten Cheatham-Platinum-Stents, A. carotis interna extrakraniell mit A. carotis communis
- 39.B6.27 ↔ (Perkutan-)transluminale Implantation von gecoverten Cheatham-Platinum-Stents, A. carotis externa
- 39.B6.71 ↔ (Perkutan-)transluminale Implantation von gecoverten Cheatham-Platinum-Stents, Aorta
- 39.B6.74 ↔ (Perkutan-)transluminale Implantation von gecoverten Cheatham-Platinum-Stents, Aortenisthmus
- 39.B6.J7 ↔ (Perkutan-)transluminale Implantation von gecoverten Cheatham-Platinum-Stents, V. cava
- 39.B6.JI ↔ (Perkutan-)transluminale Implantation von gecoverten Cheatham-Platinum-Stents, V. portae
- 39.B7.09 ↔ (Perkutan-)transluminale Implantation von ungecoverten grosslumige Stents, sonstige
- 39.B7.11 ↔ (Perkutan-)transluminale Implantation von ungecoverten grosslumige Stents, intrakranielle Gefässe
- 39.B7.22 ↔ (Perkutan-)transluminale Implantation von ungecoverten grosslumige Stents, A. carotis n.n.bez.
- 39.B7.23 ↔ (Perkutan-)transluminale Implantation von ungecoverten grosslumige Stents, A. carotis communis
- 39.B7.25 ↔ (Perkutan-)transluminale Implantation von ungecoverten grosslumige Stents, A. carotis interna extrakraniell
- 39.B7.26 ↔ (Perkutan-)transluminale Implantation von ungecoverten grosslumige Stents, A. carotis interna extrakraniell mit A. carotis communis
- 39.B7.27 ↔ (Perkutan-)transluminale Implantation von ungecoverten grosslumige Stents, A. carotis externa
- 39.B7.28 ↔ (Perkutan-)transluminale Implantation von ungecoverten grosslumige Stents, A. vertebralis extrakraniell
- 39.B7.31 ↔ (Perkutan-)transluminale Implantation von ungecoverten grosslumige Stents, Gefässe von Schulter und Oberarm
- 39.B7.51 ↔ (Perkutan-)transluminale Implantation von ungecoverten grosslumige Stents, Gefässe von Unterarm
- 39.B7.71 ↔ (Perkutan-)transluminale Implantation von ungecoverten grosslumige Stents, Aorta
- 39.B7.74 ↔ (Perkutan-)transluminale Implantation von ungecoverten grosslumige Stents, Aortenisthmus
- 39.B7.81 ↔ (Perkutan-)transluminale Implantation von ungecoverten grosslumige Stents, andere thorakale Gefässe
- 39.B7.A4 ↔ (Perkutan-)transluminale Implantation von ungecoverten grosslumige Stents, A. pulmonalis
- 39.B7.C1 ↔ (Perkutan-)transluminale Implantation von ungecoverten grosslumige Stents, andere abdominale und pelvine Arterien
- 39.B7.C3 ↔ (Perkutan-)transluminale Implantation von ungecoverten grosslumige Stents, A. iliaca
- 39.B7.D1 ↔ (Perkutan-)transluminale Implantation von ungecoverten grosslumige Stents, viszerale Gefässe
- 39.B7.G1 ↔ (Perkutan-)transluminale Implantation von ungecoverten grosslumige Stents, Arterien vom Oberschenkel
- 39.B7.H1 ↔ (Perkutan-)transluminale Implantation von ungecoverten grosslumige Stents, Gefässe vom Unterschenkel
- 39.B7.J3 ↔ (Perkutan-)transluminale Implantation von ungecoverten grosslumige Stents, V. pulmonalis
- 39.B7.J7 ↔ (Perkutan-)transluminale Implantation von ungecoverten grosslumige Stents, V. cava
- 39.B7.JB ↔ (Perkutan-)transluminale Implantation von ungecoverten grosslumige Stents, andere abdominale und pelvine Venen
- 39.B7.JF ↔ (Perkutan-)transluminale Implantation von ungecoverten grosslumige Stents, Venen vom Oberschenkel
- 39.B7.JI ↔ (Perkutan-)transluminale Implantation von ungecoverten grosslumige Stents, V. portae
- 39.B8.11 ↔ (Perkutan-)transluminale Implantation von gecoverten grosslumige Stents, intrakranielle Gefässe
- 39.B8.22 ↔ (Perkutan-)transluminale Implantation von gecoverten grosslumige Stents, A. carotis n.n.bez.
- 39.B8.23 ↔ (Perkutan-)transluminale Implantation von gecoverten grosslumige Stents, A. carotis communis
- 39.B8.25 ↔ (Perkutan-)transluminale Implantation von gecoverten grosslumige Stents, A. carotis interna extrakraniell
- 39.B8.26 ↔ (Perkutan-)transluminale Implantation von gecoverten grosslumige Stents, A. carotis interna extrakraniell mit A. carotis communis
- 39.B8.27 ↔ (Perkutan-)transluminale Implantation von gecoverten grosslumige Stents, A. carotis externa
- 39.B8.28 ↔ (Perkutan-)transluminale Implantation von gecoverten grosslumige Stents, A. vertebralis extrakraniell
- 39.B8.71 ↔ (Perkutan-)transluminale Implantation von gecoverten grosslumige Stents, Aorta
- 39.B8.74 ↔ (Perkutan-)transluminale Implantation von gecoverten grosslumige Stents, Aortenisthmus
- 39.B8.A4 ↔ (Perkutan-)transluminale Implantation von gecoverten grosslumige Stents, A. pulmonalis
- 39.B8.J3 ↔ (Perkutan-)transluminale Implantation von gecoverten grosslumige Stents, V. pulmonalis
- 39.B8.J7 ↔ (Perkutan-)transluminale Implantation von gecoverten grosslumige Stents, V. cava
- 39.B8.JI ↔ (Perkutan-)transluminale Implantation von gecoverten grosslumige Stents, V. portae
- 39.BA.A4 ↔ (Perkutan-)transluminale Implantation von ungecoverten Wachstumsstents, A. pulmonalis
- 39.BA.J3 ↔ (Perkutan-)transluminale Implantation von ungecoverten Wachstumsstents, V. pulmonalis
- 39.BB.A4 ↔ (Perkutan-)transluminale Implantation von gecoverten Wachstumsstents, A. pulmonalis
- 39.BB.J3 ↔ (Perkutan-)transluminale Implantation von gecoverten Wachstumsstents, V. pulmonalis
- 39.BE ↔ (Perkutan-)transluminale Implantation eines selbstexpandierenden Bifurkationsstents, intrakraniell
- 39.BF.09 ↔ (Perkutan-)transluminale Implantation von selbstexpandierenden Mikrostents, sonstige
- 39.BF.11 ↔ (Perkutan-)transluminale Implantation von selbstexpandierenden Mikrostents, intrakranielle Gefässe
- 39.BF.51 ↔ (Perkutan-)transluminale Implantation von selbstexpandierenden Mikrostents, Gefässe vom Unterarm
- 39.BF.H1 ↔ (Perkutan-)transluminale Implantation von selbstexpandierenden Mikrostents, Gefässe vom Unterschenkel
- 39.BH.09 ↔ (Perkutan-)transluminale Implantation von Stents zur Strömungslaminierung bei Aneurysmen, sonstige
- 39.BH.22 ↔ (Perkutan-)transluminale Implantation von Stents zur Strömungslaminierung bei Aneurysmen, A. carotis n.n.bez.

39.BH.23 ↔ (Perkutan-)transluminale Implantation von Stents zur Strömungslaminierung bei Aneurysmen, A. carotis communis	39.BH.C1 ↔ (Perkutan-)transluminale Implantation von Stents zur Strömungslaminierung bei Aneurysmen, andere abdominale und pelvine Arterien
39.BH.25 ↔ (Perkutan-)transluminale Implantation von Stents zur Strömungslaminierung bei Aneurysmen, A. carotis interna extrakraniell	39.BH.C3 ↔ (Perkutan-)transluminale Implantation von Stents zur Strömungslaminierung bei Aneurysmen, A. iliaca
39.BH.26 ↔ (Perkutan-)transluminale Implantation von Stents zur Strömungslaminierung bei Aneurysmen, A. carotis interna extrakraniell mit A. carotis communis	39.BH.D1 ↔ (Perkutan-)transluminale Implantation von Stents zur Strömungslaminierung bei Aneurysmen, viszerale Gefäße
39.BH.27 ↔ (Perkutan-)transluminale Implantation von Stents zur Strömungslaminierung bei Aneurysmen, A. carotis externa	39.BH.G1 ↔ (Perkutan-)transluminale Implantation von Stents zur Strömungslaminierung bei Aneurysmen, Arterien vom Oberschenkel
39.BH.28 ↔ (Perkutan-)transluminale Implantation von Stents zur Strömungslaminierung bei Aneurysmen, A. vertebralis extrakraniell	39.BH.H1 ↔ (Perkutan-)transluminale Implantation von Stents zur Strömungslaminierung bei Aneurysmen, Gefäße vom Unterschenkel
39.BH.31 ↔ (Perkutan-)transluminale Implantation von Stents zur Strömungslaminierung bei Aneurysmen, Gefäße von Schulter und Oberarm	39.BH.J7 ↔ (Perkutan-)transluminale Implantation von Stents zur Strömungslaminierung bei Aneurysmen, V. cava
39.BH.51 ↔ (Perkutan-)transluminale Implantation von Stents zur Strömungslaminierung bei Aneurysmen, Gefäße von Unterarm	39.BH.JB ↔ (Perkutan-)transluminale Implantation von Stents zur Strömungslaminierung bei Aneurysmen, andere abdominale und pelvine Venen
39.BH.71 ↔ (Perkutan-)transluminale Implantation von Stents zur Strömungslaminierung bei Aneurysmen, Aorta	39.BH.JF ↔ (Perkutan-)transluminale Implantation von Stents zur Strömungslaminierung bei Aneurysmen, Venen vom Oberschenkel
39.BH.74 ↔ (Perkutan-)transluminale Implantation von Stents zur Strömungslaminierung bei Aneurysmen, Aortenisthmus	39.BH.JI ↔ (Perkutan-)transluminale Implantation von Stents zur Strömungslaminierung bei Aneurysmen, V. portae
39.BH.81 ↔ (Perkutan-)transluminale Implantation von Stents zur Strömungslaminierung bei Aneurysmen, andere thorakale Gefäße	

ADRG F60**Akuter Myokardinfarkt ohne invasive kardiologische Diagnostik**

Hauptdiagnose in Tabelle F60-1

DRG F60A**Akuter Myokardinfarkt ohne invasive kardiologische Diagnostik mit schweren CC**

PCCL > 2

DRG F60B**Akuter Myokardinfarkt ohne invasive kardiologische Diagnostik****Diagnose F60-1**

I21.0	Akuter transmuraler Myokardinfarkt der Vorderwand	I21.9	Akuter Myokardinfarkt, nicht näher bezeichnet
I21.1	Akuter transmuraler Myokardinfarkt der Hinterwand	I22.0	Rezidivierender Myokardinfarkt der Vorderwand
I21.2	Akuter transmuraler Myokardinfarkt an sonstigen Lokalisationen	I22.1	Rezidivierender Myokardinfarkt der Hinterwand
I21.3	Akuter transmuraler Myokardinfarkt an nicht näher bezeichneter Lokalisation	I22.8	Rezidivierender Myokardinfarkt an sonstigen Lokalisationen
I21.4	Akuter subendokardialer Myokardinfarkt	I22.9	Rezidivierender Myokardinfarkt an nicht näher bezeichneter Lokalisation

ADRG F61**Endokarditis**

Hauptdiagnose in Tabelle F61-1

DRG F61A**Endokarditis mit komplizierender Diagnose oder komplizierender Prozedur oder invasive kardiologische Diagnostik oder äusserst schwere CC**

Nebendiagnose in Tabelle F61-2 oder Komplizierende Prozeduren oder Nebendiagnose in Tabelle F61-3 oder mindestens eine Prozedur in Tabelle F61-4 oder PCCL > 3

DRG F61B**Endokarditis****Diagnose F61-1**

B37.6	Candida-Endokarditis [I39.8]	I33.9	Akute Endokarditis, nicht näher bezeichnet
I01.1	Akute rheumatische Endokarditis	I38	Endokarditis, Herzklappe nicht näher bezeichnet
I33.0	Akute und subakute infektiöse Endokarditis		

Diagnose F61-2

I51.4	Myokarditis, nicht näher bezeichnet	M86.25	Subakute Osteomyelitis: Beckenregion und Oberschenkel
I61.0	Intrazerebrale Blutung in die Großhirnhemisphäre, subkortikal	M86.26	Subakute Osteomyelitis: Unterschenkel
I61.1	Intrazerebrale Blutung in die Großhirnhemisphäre, kortikal	M86.27	Subakute Osteomyelitis: Knöchel und Fuß
I61.2	Intrazerebrale Blutung in die Großhirnhemisphäre, nicht näher bezeichnet	M86.30	Chronische multifokale Osteomyelitis: Mehrere Lokalisationen
I61.3	Intrazerebrale Blutung in den Hirnstamm	M86.31	Chronische multifokale Osteomyelitis: Schulterregion
I61.4	Intrazerebrale Blutung in das Kleinhirn	M86.32	Chronische multifokale Osteomyelitis: Oberarm
I61.5	Intrazerebrale intraventrikuläre Blutung	M86.33	Chronische multifokale Osteomyelitis: Unterarm
I61.6	Intrazerebrale Blutung an mehreren Lokalisationen	M86.34	Chronische multifokale Osteomyelitis: Hand
I66.0	Verschluss und Stenose der A. cerebri media	M86.35	Chronische multifokale Osteomyelitis: Beckenregion und Oberschenkel
I66.1	Verschluss und Stenose der A. cerebri anterior		
I66.2	Verschluss und Stenose der A. cerebri posterior	M86.36	Chronische multifokale Osteomyelitis: Unterschenkel
I66.3	Verschluss und Stenose der Aa. cerebelli		
I66.4	Verschluss und Stenose mehrerer und beidseitiger zerebraler Arterien	M86.37	Chronische multifokale Osteomyelitis: Knöchel und Fuß
I66.8	Verschluss und Stenose sonstiger zerebraler Arterien	M86.40	Chronische Osteomyelitis mit Fistel: Mehrere Lokalisationen
I66.9	Verschluss und Stenose einer nicht näher bezeichneten zerebralen Arterie	M86.41	Chronische Osteomyelitis mit Fistel: Schulterregion
I74.0	Embolie und Thrombose der Aorta abdominalis	M86.42	Chronische Osteomyelitis mit Fistel: Oberarm
I74.1	Embolie und Thrombose sonstiger und nicht näher bezeichneter Abschnitte der Aorta	M86.43	Chronische Osteomyelitis mit Fistel: Unterarm
I74.2	Embolie und Thrombose der Arterien der oberen Extremitäten	M86.44	Chronische Osteomyelitis mit Fistel: Hand
I74.3	Embolie und Thrombose der Arterien der unteren Extremitäten	M86.45	Chronische Osteomyelitis mit Fistel: Beckenregion und Oberschenkel
I74.4	Embolie und Thrombose der Extremitätenarterien, nicht näher bezeichnet	M86.46	Chronische Osteomyelitis mit Fistel: Unterschenkel
I74.5	Embolie und Thrombose der A. iliaca	M86.47	Chronische Osteomyelitis mit Fistel: Knöchel und Fuß
M86.00	Akute hämatogene Osteomyelitis: Mehrere Lokalisationen	M86.50	Sonstige chronische hämatogene Osteomyelitis: Mehrere Lokalisationen
M86.01	Akute hämatogene Osteomyelitis: Schulterregion	M86.51	Sonstige chronische hämatogene Osteomyelitis: Schulterregion
M86.02	Akute hämatogene Osteomyelitis: Oberarm	M86.52	Sonstige chronische hämatogene Osteomyelitis: Oberarm
M86.03	Akute hämatogene Osteomyelitis: Unterarm	M86.53	Sonstige chronische hämatogene Osteomyelitis: Unterarm
M86.04	Akute hämatogene Osteomyelitis: Hand		
M86.05	Akute hämatogene Osteomyelitis: Beckenregion und Oberschenkel	M86.54	Sonstige chronische hämatogene Osteomyelitis: Hand
M86.06	Akute hämatogene Osteomyelitis: Unterschenkel	M86.55	Sonstige chronische hämatogene Osteomyelitis: Beckenregion und Oberschenkel
M86.07	Akute hämatogene Osteomyelitis: Knöchel und Fuß	M86.56	Sonstige chronische hämatogene Osteomyelitis: Unterschenkel
M86.08	Akute hämatogene Osteomyelitis: Sonstige		
M86.09	Akute hämatogene Osteomyelitis: Nicht näher bezeichnete Lokalisation	M86.57	Sonstige chronische hämatogene Osteomyelitis: Knöchel und Fuß
M86.10	Sonstige akute Osteomyelitis: Mehrere Lokalisationen	M86.60	Sonstige chronische Osteomyelitis: Mehrere Lokalisationen
M86.11	Sonstige akute Osteomyelitis: Schulterregion		
M86.12	Sonstige akute Osteomyelitis: Oberarm	M86.61	Sonstige chronische Osteomyelitis: Schulterregion
M86.13	Sonstige akute Osteomyelitis: Unterarm	M86.62	Sonstige chronische Osteomyelitis: Oberarm
M86.14	Sonstige akute Osteomyelitis: Hand	M86.63	Sonstige chronische Osteomyelitis: Unterarm
M86.15	Sonstige akute Osteomyelitis: Beckenregion und Oberschenkel	M86.64	Sonstige chronische Osteomyelitis: Hand
M86.16	Sonstige akute Osteomyelitis: Unterschenkel	M86.65	Sonstige chronische Osteomyelitis: Beckenregion und Oberschenkel
M86.17	Sonstige akute Osteomyelitis: Knöchel und Fuß	M86.66	Sonstige chronische Osteomyelitis: Unterschenkel
M86.20	Subakute Osteomyelitis: Mehrere Lokalisationen	M86.67	Sonstige chronische Osteomyelitis: Knöchel und Fuß
M86.21	Subakute Osteomyelitis: Schulterregion	M86.80	Sonstige Osteomyelitis: Mehrere Lokalisationen
M86.22	Subakute Osteomyelitis: Oberarm	M86.81	Sonstige Osteomyelitis: Schulterregion
M86.23	Subakute Osteomyelitis: Unterarm	M86.82	Sonstige Osteomyelitis: Oberarm
M86.24	Subakute Osteomyelitis: Hand	M86.83	Sonstige Osteomyelitis: Unterarm

M86.84	Sonstige Osteomyelitis: Hand	U81.06	Serratia marcescens mit Multiresistenz 2MRGN NeoPäd
M86.85	Sonstige Osteomyelitis: Beckenregion und Oberschenkel	U81.07	Proteus mirabilis mit Multiresistenz 2MRGN NeoPäd
M86.86	Sonstige Osteomyelitis: Unterschenkel	U81.08	Sonstige Enterobacterales mit Multiresistenz 2MRGN NeoPäd
M86.87	Sonstige Osteomyelitis: Knöchel und Fuß	U81.10	Pseudomonas aeruginosa mit Multiresistenz 2MRGN NeoPäd
M86.90	Osteomyelitis, nicht näher bezeichnet: Mehrere Lokalisationen	U81.11	Acinetobacter-baumannii-Gruppe mit Multiresistenz 2MRGN NeoPäd
M86.91	Osteomyelitis, nicht näher bezeichnet: Schulterregion	U81.20	Escherichia coli mit Multiresistenz 3MRGN
M86.92	Osteomyelitis, nicht näher bezeichnet: Oberarm	U81.21	Klebsiella pneumoniae mit Multiresistenz 3MRGN
M86.93	Osteomyelitis, nicht näher bezeichnet: Unterarm	U81.22	Klebsiella oxytoca mit Multiresistenz 3MRGN
M86.94	Osteomyelitis, nicht näher bezeichnet: Hand	U81.23	Sonstige Klebsiellen mit Multiresistenz 3MRGN
M86.95	Osteomyelitis, nicht näher bezeichnet: Beckenregion und Oberschenkel	U81.24	Enterobacter-cloacae-Komplex mit Multiresistenz 3MRGN
M86.96	Osteomyelitis, nicht näher bezeichnet: Unterschenkel	U81.25	Citrobacter-freundii-Komplex mit Multiresistenz 3MRGN
M86.97	Osteomyelitis, nicht näher bezeichnet: Knöchel und Fuß	U81.26	Serratia marcescens mit Multiresistenz 3MRGN
T82.7	Infektion und entzündliche Reaktion durch sonstige Geräte, Implantate oder Transplantate im Herzen und in den Gefäßen	U81.27	Proteus mirabilis mit Multiresistenz 3MRGN
U80.00	Staphylococcus aureus mit Resistenz gegen Oxacillin oder Methicillin [MRSA]	U81.28	Sonstige Enterobacterales mit Multiresistenz 3MRGN
U80.01	Staphylococcus aureus mit Resistenz gegen Glykopeptid-Antibiotika, Chinolone, Streptogramine oder Oxazolidinone und ohne Resistenz gegen Oxacillin oder Methicillin	U81.30	Pseudomonas aeruginosa mit Multiresistenz 3MRGN
U80.10	Streptococcus pneumoniae mit Resistenz gegen Penicillin oder Oxacillin	U81.31	Acinetobacter-baumannii-Gruppe mit Multiresistenz 3MRGN
U80.11	Streptococcus pneumoniae mit Resistenz gegen Makrolid-Antibiotika, Oxazolidinone oder Streptogramine und ohne Resistenz gegen Penicillin oder Oxacillin	U81.40	Escherichia coli mit Multiresistenz 4MRGN
U80.20	Enterococcus faecalis mit Resistenz gegen Glykopeptid-Antibiotika	U81.41	Klebsiella pneumoniae mit Multiresistenz 4MRGN
U80.21	Enterococcus faecalis mit Resistenz gegen Oxazolidinone oder mit High-Level-Aminoglykosid-Resistenz und ohne Resistenz gegen Glykopeptid-Antibiotika	U81.42	Klebsiella oxytoca mit Multiresistenz 4MRGN
U80.30	Enterococcus faecium mit Resistenz gegen Glykopeptid-Antibiotika	U81.43	Sonstige Klebsiellen mit Multiresistenz 4MRGN
U80.31	Enterococcus faecium mit Resistenz gegen Oxazolidinone oder Streptogramine oder mit High-Level-Aminoglykosid-Resistenz und ohne Resistenz gegen Glykopeptid-Antibiotika	U81.44	Enterobacter-cloacae-Komplex mit Multiresistenz 4MRGN
U80.8	Sonstige grampositive Bakterien mit Multiresistenz gegen Antibiotika	U81.45	Citrobacter-freundii-Komplex mit Multiresistenz 4MRGN
U81.00	Escherichia coli mit Multiresistenz 2MRGN NeoPäd	U81.46	Serratia marcescens mit Multiresistenz 4MRGN
U81.01	Klebsiella pneumoniae mit Multiresistenz 2MRGN NeoPäd	U81.47	Proteus mirabilis mit Multiresistenz 4MRGN
U81.02	Klebsiella oxytoca mit Multiresistenz 2MRGN NeoPäd	U81.48	Sonstige Enterobacterales mit Multiresistenz 4MRGN
U81.03	Sonstige Klebsiellen mit Multiresistenz 2MRGN NeoPäd	U81.50	Pseudomonas aeruginosa mit Multiresistenz 4MRGN
U81.04	Enterobacter-cloacae-Komplex mit Multiresistenz 2MRGN NeoPäd	U81.51	Acinetobacter-baumannii-Gruppe mit Multiresistenz 4MRGN
U81.05	Citrobacter-freundii-Komplex mit Multiresistenz 2MRGN NeoPäd	U81.6	Burkholderia, Stenotrophomonas und andere Nonfermenter mit Resistenz gegen Chinolone, Amikacin, Ceftazidim, Piperacillin/Tazobactam oder Cotrimoxazol
		U81.8	Sonstige gramnegative Bakterien mit Multiresistenz gegen Antibiotika
		U82.0	Mycobacterium tuberculosis mit Resistenz gegen ein oder mehrere Erstrangmedikamente
		U82.1	Multi-Drug Resistant Tuberculosis [MDR-TB]
		U82.2	Atypische Mykobakterien oder Nocardia mit Resistenz gegen ein oder mehrere Erstrangmedikamente
		U83	Candida mit Resistenz gegen Fluconazol oder Voriconazol
		U84	Herpesviren mit Resistenz gegen Virustatika
		U85	Humanes Immundefizienz-Virus mit Resistenz gegen Virustatika oder Proteinaseinhibitoren

Diagnose F61-3

Z94.0	Zustand nach Nierentransplantation	Z94.4	Zustand nach Lebertransplantation
Z94.1	Zustand nach Herztransplantation	Z94.81	Zustand nach hämatopoetischer Stammzelltransplantation mit gegenwärtiger Immunsuppression
Z94.2	Zustand nach Lungentransplantation		
Z94.3	Zustand nach Herz-Lungen-Transplantation		

Prozedur F61-4

37.21 †↔	Rechtsherzkatheter	37.34.09 †↔	Exzision oder Destruktion von anderer Läsion oder Gewebe des Herzens, sonstiger Zugang, sonstige
37.22 †↔	Linksherzkatheter	37.9C.11 †↔	Transseptale Katheteruntersuchung des linken Herzens
37.23 †↔	Kombinierter Rechts- und Linksherzkatheter	37.9C.19 †↔	Transseptale Katheteruntersuchung des Herzens, sonstige
37.26 †↔	Invasiver elektrophysiologischer Test durch Katheter	37.9C.21 †↔	Kathetertechnische transseptale Punktion am Herzen
37.27.00 †↔	Herz-Mapping, n.n.bez.	37.9C.29 †↔	Kathetertechnischer transseptaler Eingriff am Herzen, sonstige
37.27.09 †↔	Herz-Mapping, sonstige	88.43 †↔	Arteriographie der Pulmonalarterien
37.27.11 †↔	Herz-Mapping mit Hilfe eines Multielektroden-Mapping-Katheters mit automatisierter Signalerfassung	88.50 †↔	Angiokardiographie, n.n.bez.
37.28 †↔	Intrakardiale Echokardiographie [IKE]	88.52 †↔	Angiokardiographie von Strukturen des rechten Herzens
37.2A.11 †↔	Intravaskuläre Bildgebung der Koronargefäße mittels Ultraschall	88.53 †↔	Angiokardiographie von Strukturen des linken Herzens
37.2A.12 †↔	Intravaskuläre Bildgebung der Koronargefäße mittels optischer Kohärenztomographie	88.54 †↔	Kombinierte Angiokardiographie des rechten und linken Herzens
37.2A.19 †↔	Intravaskuläre Bildgebung der Koronargefäße, sonstige	88.55 †↔	Koronare Arteriographie mit einem einzigen Katheter
37.2A.20 †↔	Invasive intravaskuläre Koronaragnostik mittels Katheter, n.n.bez.	88.56 †↔	Koronare Arteriographie mit zwei Kathetern
37.2A.21 †↔	Invasive intravaskuläre Koronaragnostik mittels Katheter, Druckmessung	88.57 †↔	Sonstige und nicht näher bezeichnete koronare Arteriographie
37.2A.29 †↔	Invasive intravaskuläre Koronaragnostik mittels Katheter, sonstige		
37.2A.99 †↔	Intravaskuläre Koronaragnostik, sonstige		
37.34.00 †↔	Exzision oder Destruktion von anderer Läsion oder Gewebe des Herzens, sonstiger Zugang, n.n.bez.		

ADRG F62**Herzinsuffizienz und Schock**

Hauptdiagnose in Tabelle F62-1

DRG F62A**Herzinsuffizienz und Schock mit äusserst schweren CC und Dialyse oder Reanimation oder bestimmter Prozedur oder komplizierender Diagnose oder Kontaktisolation ab 7 Behandlungstage, oder schwerste CC**

(PCCL > 3 oder Prozedur in Tabelle F62-3 oder Prozedur in Tabelle F62-4) und (PCCL > 4 oder PCCL > 3 und (Dialyse oder mindestens eine Prozedur in Tabelle F62-5 oder mindestens eine Diagnose in Tabelle F62-2) oder Prozedur in Tabelle F62-6)

DRG F62B**Herzinsuffizienz und Schock mit äusserst schweren CC oder bestimmter Prozedur oder Evaluation zur Herztransplantation**

PCCL > 3 oder Prozedur in Tabelle F62-3 oder Prozedur in Tabelle F62-4

DRG F62C**Herzinsuffizienz und Schock mit schweren CC oder Alter < 16 Jahre oder intensivmedizinischer Komplexbehandlung/IMCK > 59 Aufwandspunkte**

PCCL > 2 oder Alter < 16 Jahre oder Prozedur in Tabelle F62-7

DRG F62D**Herzinsuffizienz und Schock, Alter > 15 Jahre****Diagnose F62-1**

111.00	Hypertensive Herzkrankheit mit (kongestiver) Herzinsuffizienz: Ohne Angabe einer hypertensiven Krise	113.20	Hypertensive Herz- und Nierenkrankheit mit (kongestiver) Herzinsuffizienz und Niereninsuffizienz: Ohne Angabe einer hypertensiven Krise
111.01	Hypertensive Herzkrankheit mit (kongestiver) Herzinsuffizienz: Mit Angabe einer hypertensiven Krise	113.21	Hypertensive Herz- und Nierenkrankheit mit (kongestiver) Herzinsuffizienz und Niereninsuffizienz: Mit Angabe einer hypertensiven Krise
113.00	Hypertensive Herz- und Nierenkrankheit mit (kongestiver) Herzinsuffizienz: Ohne Angabe einer hypertensiven Krise	150.00	Primäre Rechtsherzinsuffizienz
113.01	Hypertensive Herz- und Nierenkrankheit mit (kongestiver) Herzinsuffizienz: Mit Angabe einer hypertensiven Krise	150.01	Sekundäre Rechtsherzinsuffizienz
		150.11	Linksherzinsuffizienz: Ohne Beschwerden
		150.12	Linksherzinsuffizienz: Mit Beschwerden bei stärkerer Belastung

150.13	Linksherzinsuffizienz: Mit Beschwerden bei leichter Belastung	I50.9	Herzinsuffizienz, nicht näher bezeichnet
150.14	Linksherzinsuffizienz: Mit Beschwerden in Ruhe	J81	Lungenödem
150.19	Linksherzinsuffizienz: Nicht näher bezeichnet	R57.0	Kardiogener Schock

Diagnose F62-2

A01.0	Typhus abdominalis	I46.0	Herzstillstand mit erfolgreicher Wiederbelebung
A01.1	Paratyphus A	I47.2	Ventrikuläre Tachykardie
A01.2	Paratyphus B	I49.0	Kammerflattern und Kammerflimmern
A01.3	Paratyphus C	M02.30	Reiter-Krankheit: Mehrere Lokalisationen
A02.1	Salmonellensepsis	M02.31	Reiter-Krankheit: Schulterregion
A19.0	Akute Miliartuberkulose einer einzelnen näher bezeichneten Lokalisation	M02.32	Reiter-Krankheit: Oberarm
A19.1	Akute Miliartuberkulose mehrerer Lokalisationen	M02.33	Reiter-Krankheit: Unterarm
A19.2	Akute Miliartuberkulose, nicht näher bezeichnet	M02.34	Reiter-Krankheit: Hand
A19.8	Sonstige Miliartuberkulose	M02.35	Reiter-Krankheit: Beckenregion und Oberschenkel
A19.9	Miliartuberkulose, nicht näher bezeichnet	M02.36	Reiter-Krankheit: Unterschenkel
A20.7	Pestsepsis	M02.37	Reiter-Krankheit: Knöchel und Fuß
A21.7	Generalisierte Tularämie	M02.38	Reiter-Krankheit: Sonstige
A22.7	Milzbrandsepsis	M02.39	Reiter-Krankheit: Nicht näher bezeichnete Lokalisation
A24.0	Rotz	M02.90	Reaktive Arthritis, nicht näher bezeichnet: Mehrere Lokalisationen
A24.1	Akute oder fulminante Melioidose	M02.91	Reaktive Arthritis, nicht näher bezeichnet: Schulterregion
A26.7	Erysipelothrix-Sepsis	M02.92	Reaktive Arthritis, nicht näher bezeichnet: Oberarm
A27.0	Leptospirosis icterohaemorrhagica [Weil-Krankheit]	M02.93	Reaktive Arthritis, nicht näher bezeichnet: Unterarm
A32.7	Listeriensepsis	M02.94	Reaktive Arthritis, nicht näher bezeichnet: Hand
A39.1	Waterhouse-Friderichsen-Syndrom [E35.1]	M02.95	Reaktive Arthritis, nicht näher bezeichnet: Beckenregion und Oberschenkel
A39.2	Akute Meningokokkensepsis	M02.96	Reaktive Arthritis, nicht näher bezeichnet: Unterschenkel
A39.3	Chronische Meningokokkensepsis	M02.97	Reaktive Arthritis, nicht näher bezeichnet: Knöchel und Fuß
A39.4	Meningokokkensepsis, nicht näher bezeichnet	M02.98	Reaktive Arthritis, nicht näher bezeichnet: Sonstige
A39.8	Sonstige Meningokokkeninfektionen	M02.99	Reaktive Arthritis, nicht näher bezeichnet: Nicht näher bezeichnete Lokalisation
A39.9	Meningokokkeninfektion, nicht näher bezeichnet	M03.00	Arthritis nach Meningokokkeninfektion {A39.8}: Mehrere Lokalisationen
A40.0	Sepsis durch Streptokokken, Gruppe A	M03.01	Arthritis nach Meningokokkeninfektion {A39.8}: Schulterregion
A40.1	Sepsis durch Streptokokken, Gruppe B	M03.02	Arthritis nach Meningokokkeninfektion {A39.8}: Oberarm
A40.2	Sepsis durch Streptokokken, Gruppe D, und Enterokokken	M03.03	Arthritis nach Meningokokkeninfektion {A39.8}: Unterarm
A40.3	Sepsis durch Streptococcus pneumoniae	M03.04	Arthritis nach Meningokokkeninfektion {A39.8}: Hand
A40.8	Sonstige Sepsis durch Streptokokken	M03.05	Arthritis nach Meningokokkeninfektion {A39.8}: Beckenregion und Oberschenkel
A40.9	Sepsis durch Streptokokken, nicht näher bezeichnet	M03.06	Arthritis nach Meningokokkeninfektion {A39.8}: Unterschenkel
A41.0	Sepsis durch Staphylococcus aureus	M03.07	Arthritis nach Meningokokkeninfektion {A39.8}: Knöchel und Fuß
A41.1	Sepsis durch sonstige näher bezeichnete Staphylokokken	M03.08	Arthritis nach Meningokokkeninfektion {A39.8}: Sonstige
A41.2	Sepsis durch nicht näher bezeichnete Staphylokokken	M03.09	Arthritis nach Meningokokkeninfektion {A39.8}: Nicht näher bezeichnete Lokalisation
A41.3	Sepsis durch Haemophilus influenzae	M06.90	Chronische Polyarthrit, nicht näher bezeichnet: Mehrere Lokalisationen
A41.4	Sepsis durch Anaerobier	M06.91	Chronische Polyarthrit, nicht näher bezeichnet: Schulterregion
A41.51	Sepsis: Escherichia coli [E. coli]	M06.92	Chronische Polyarthrit, nicht näher bezeichnet: Oberarm
A41.52	Sepsis: Pseudomonas	M06.93	Chronische Polyarthrit, nicht näher bezeichnet: Unterarm
A41.58	Sepsis: Sonstige gramnegative Erreger	M06.94	Chronische Polyarthrit, nicht näher bezeichnet: Hand
A41.8	Sonstige näher bezeichnete Sepsis	M06.95	Chronische Polyarthrit, nicht näher bezeichnet: Beckenregion und Oberschenkel
A42.7	Aktinomykotische Sepsis		
A44.0	Systemische Bartonellose		
A48.0	Gasbrand [Gasödem]		
A48.3	Syndrom des toxischen Schocks		
A78	Q-Fieber		
B00.7	Disseminierte Herpesvirus-Krankheit		
B37.7	Candida-Sepsis		
B38.7	Disseminierte Kokzidioidomykose		
B39.3	Disseminierte Histoplasmose durch Histoplasma capsulatum		
B41.7	Disseminierte Parakozidioidomykose		
B42.7	Disseminierte Sporotrichose		
B44.7	Disseminierte Aspergillose		
B45.7	Disseminierte Kryptokokkose		
B46.4	Disseminierte Mukormykose		
B50.8	Sonstige schwere Formen oder Komplikationen der Malaria tropica		
B51.0	Malaria tertiana mit Milzruptur		
B52.8	Malaria quartana mit sonstigen Komplikationen		
B55.0	Viszerale Leishmaniose		

M06.96	Chronische Polyarthritis, nicht näher bezeichnet: Unterschenkel	M33.2	Polymyositis
M06.97	Chronische Polyarthritis, nicht näher bezeichnet: Knöchel und Fuß	M34.0	Progressive systemische Sklerose
M06.98	Chronische Polyarthritis, nicht näher bezeichnet: Sonstige	M35.0	Sicca-Syndrom [Sjögren-Syndrom]
M06.99	Chronische Polyarthritis, nicht näher bezeichnet: Nicht näher bezeichnete Lokalisation	M35.1	Sonstige Overlap-Syndrome
M07.30	Sonstige psoriatische Arthritiden {L40.5}: Mehrere Lokalisationen	M35.2	Behçet-Krankheit
M07.31	Sonstige psoriatische Arthritiden {L40.5}: Schulterregion	M45.00	Spondylitis ankylosans: Mehrere Lokalisationen der Wirbelsäule
M07.32	Sonstige psoriatische Arthritiden {L40.5}: Oberarm	M45.01	Spondylitis ankylosans: Okzipito-Atlanto-Axialbereich
M07.33	Sonstige psoriatische Arthritiden {L40.5}: Unterarm	M45.02	Spondylitis ankylosans: Zervikalbereich
M07.34	Sonstige psoriatische Arthritiden {L40.5}: Hand	M45.03	Spondylitis ankylosans: Zervikothorakalbereich
M07.35	Sonstige psoriatische Arthritiden {L40.5}: Beckenregion und Oberschenkel	M45.04	Spondylitis ankylosans: Thorakalbereich
M07.36	Sonstige psoriatische Arthritiden {L40.5}: Unterschenkel	M45.05	Spondylitis ankylosans: Thorakolumbalbereich
M07.37	Sonstige psoriatische Arthritiden {L40.5}: Knöchel und Fuß	M45.06	Spondylitis ankylosans: Lumbalbereich
M07.38	Sonstige psoriatische Arthritiden {L40.5}: Sonstige	M45.07	Spondylitis ankylosans: Lumbosakralbereich
M07.39	Sonstige psoriatische Arthritiden {L40.5}: Nicht näher bezeichnete Lokalisation	M45.08	Spondylitis ankylosans: Sakral- und Sakrokokzygealbereich
M30.0	Panarteriitis nodosa	M45.09	Spondylitis ankylosans: Nicht näher bezeichnete Lokalisation
M30.1	Panarteriitis mit Lungenbeteiligung	N17.03	Akutes Nierenversagen mit Tubulusnekrose: Stadium 3
M30.3	Mukokutanes Lymphknotensyndrom [Kawasaki-Krankheit]	N17.13	Akutes Nierenversagen mit akuter Rindennekrose: Stadium 3
M31.3	Wegener-Granulomatose	N17.23	Akutes Nierenversagen mit Marknekrose: Stadium 3
M31.4	Aortenbogen-Syndrom [Takayasu-Syndrom]	N17.83	Sonstiges akutes Nierenversagen: Stadium 3
M32.0	Arzneimittelinduzierter systemischer Lupus erythematodes	N17.93	Akutes Nierenversagen, nicht näher bezeichnet: Stadium 3
M32.1	Systemischer Lupus erythematodes mit Beteiligung von Organen oder Organsystemen	P35.2	Angeborene Infektion durch Herpesviren [Herpes simplex]
M32.8	Sonstige Formen des systemischen Lupus erythematodes	P37.2	Neugeborenenlisteriose (disseminiert)
M32.9	Systemischer Lupus erythematodes, nicht näher bezeichnet	R57.1	Hypovolämischer Schock
		R57.2	Septischer Schock
		R57.8	Sonstige Formen des Schocks
		Z01.80	Abklärung einer Disposition für maligne Herzrhythmusstörungen

Prozedur F62-3

34.04 †↔ Pleuraldrainage (einsetzen eines interkostalen Katheters zur Drainage)

Prozedur F62-4

89.07.11 †↔ Vollständige Evaluation, ohne Aufnahme einer Patientin / eines Patienten auf eine Warteliste zur Herztransplantation

89.07.31 †↔ Vollständige Evaluation, mit Aufnahme einer Patientin / eines Patienten auf eine Warteliste zur Herztransplantation

89.07.41 †↔ Re-Evaluation, mit Aufnahme oder Verbleib einer Patientin / eines Patienten auf eine(r) Warteliste zur Herztransplantation

89.07.52 †↔ Re-Evaluation, mit Herausnahme einer Patientin / eines Patienten aus einer Warteliste zur Herztransplantation

Prozedur F62-5

34.04 †↔ Pleuraldrainage (einsetzen eines interkostalen Katheters zur Drainage)

99.60 †↔ Kardiopulmonale Reanimation, n.n.bez.
99.63 †↔ Äussere Herzmassage

Prozedur F62-6

99.84.16 †↔ Kontaktisolierung, mindestens 7 bis 13 Behandlungstage

99.84.17 †↔ Kontaktisolierung, mindestens 14 bis 20 Behandlungstage

99.84.1A †↔ Kontaktisolierung, mindestens 21 bis 27 Behandlungstage

99.84.1B †↔ Kontaktisolierung, mindestens 28 bis 41 Behandlungstage

99.84.1C †↔ Kontaktisolierung, mindestens 42 bis 55 Behandlungstage

99.84.1D †↔ Kontaktisolierung, mindestens 56 bis 69 Behandlungstage

99.84.1E †↔ Kontaktisolierung, mindestens 70 bis 83 Behandlungstage

99.84.1F †↔ Kontaktisolierung, 84 und mehr Behandlungstage

Prozedur F62-7

99.B7.11 †↔ Intensivmedizinische Komplexbehandlung, 60 bis 119 Aufwandspunkte

99.B8.11 †↔ IMC-Komplexbehandlung des Erwachsenen, 60 bis 119 Aufwandspunkte

ADRG F63**Venenthrombose**

Hauptdiagnose in Tabelle F63-1

DRG F63A**Venenthrombose mit schweren CC**

PCCL > 2

DRG F63B**Venenthrombose****Diagnose F63-1**

I80.0	Thrombose, Phlebitis und Thrombophlebitis oberflächlicher Gefäße der unteren Extremitäten	I80.88	Thrombose, Phlebitis und Thrombophlebitis sonstiger Lokalisationen
I80.1	Thrombose, Phlebitis und Thrombophlebitis der V. femoralis	I80.9	Thrombose, Phlebitis und Thrombophlebitis nicht näher bezeichneter Lokalisation
I80.20	Thrombose, Phlebitis und Thrombophlebitis der Beckenvenen	I82.2	Embolie und Thrombose der V. cava
I80.28	Thrombose, Phlebitis und Thrombophlebitis sonstiger tiefer Gefäße der unteren Extremitäten	I82.80	Embolie und Thrombose der Milzvene
I80.3	Thrombose, Phlebitis und Thrombophlebitis der unteren Extremitäten, nicht näher bezeichnet	I82.81	Embolie und Thrombose der Jugularisvene
I80.80	Thrombose, Phlebitis und Thrombophlebitis oberflächlicher Gefäße der oberen Extremitäten	I82.88	Embolie und Thrombose sonstiger näher bezeichneter Venen
I80.81	Thrombose, Phlebitis und Thrombophlebitis tiefer Gefäße der oberen Extremitäten	I82.9	Embolie und Thrombose nicht näher bezeichneter Vene
		I87.01	Postthrombotisches Syndrom mit Ulzeration

ADRG F64**Hautulkus bei Kreislauferkrankungen**

Hauptdiagnose in Tabelle F64-1

DRG F64Z**Hautulkus bei Kreislauferkrankungen****Diagnose F64-1**

I83.0	Varizen der unteren Extremitäten mit Ulzeration	I83.2	Varizen der unteren Extremitäten mit Ulzeration und Entzündung
-------	-------------------------------------------------	-------	----------------------------------------------------------------

ADRG F66**Koronararteriosklerose, kardiale Arrhythmien, Angina Pectoris**

Hauptdiagnose in Tabelle F66-1 und Prozedur nicht in Tabelle F66-3

DRG F66A**Koronararteriosklerose, kardiale Arrhythmien, Angina Pectoris mit äusserst schweren CC oder intensivmedizinischer Komplexbehandlung/IMCK Erw > 119 Aufwandspunkte oder komplexe Diagnose oder Alter < 16 Jahre**

Alter < 16 Jahre oder PCCL > 3 oder mindestens eine Nebendiagnose in Tabelle F66-2 oder Prozedur in Tabelle F66-4

DRG F66B**Koronararteriosklerose, kardiale Arrhythmien, Angina Pectoris, Alter > 15 Jahre****Diagnose F66-1**

G90.00	Karotissinus-Syndrom (Synkope)	I24.0	Koronarthrombose ohne nachfolgenden Myokardinfarkt
I20.0	Instabile Angina pectoris	I24.8	Sonstige Formen der akuten ischämischen Herzkrankheit
I20.1	Angina pectoris mit nachgewiesenem Koronarspasmus	I24.9	Akute ischämische Herzkrankheit, nicht näher bezeichnet
I20.8	Sonstige Formen der Angina pectoris		
I20.9	Angina pectoris, nicht näher bezeichnet		

I25.0	Atherosklerotische Herz-Kreislauf-Krankheit, so beschrieben	I45.9	Kardiale Erregungsleitungsstörung, nicht näher bezeichnet
I25.10	Atherosklerotische Herzkrankheit: Ohne hämodynamisch wirksame Stenosen	I47.0	Ventrikuläre Arrhythmie durch Re-entry
I25.11	Atherosklerotische Herzkrankheit: Ein-Gefäß-Erkrankung	I47.1	Supraventrikuläre Tachykardie
I25.12	Atherosklerotische Herzkrankheit: Zwei-Gefäß-Erkrankung	I48.0	Vorhofflimmern, paroxysmal
I25.13	Atherosklerotische Herzkrankheit: Drei-Gefäß-Erkrankung	I48.1	Vorhofflimmern, persistierend
I25.14	Atherosklerotische Herzkrankheit: Stenose des linken Hauptstammes	I48.2	Vorhofflimmern, permanent
I25.15	Atherosklerotische Herzkrankheit: Mit stenosierten Bypass-Gefäßen	I48.3	Vorhofflattern, typisch
I25.16	Atherosklerotische Herzkrankheit: Mit stenosierten Stents	I48.4	Vorhofflattern, atypisch
I25.17	Atherosklerotische Herzkrankheit: Nicht näher bezeichnet	I48.9	Vorhofflimmern und Vorhofflattern, nicht näher bezeichnet
I25.5	Ischämische Kardiomyopathie	I49.1	Vorhofextrasystolie
I25.6	Stumme Myokardischämie	I49.2	AV-junktionale Extrasystolie
I25.8	Sonstige Formen der chronischen ischämischen Herzkrankheit	I49.3	Ventrikuläre Extrasystolie
I25.9	Chronische ischämische Herzkrankheit, nicht näher bezeichnet	I49.4	Sonstige und nicht näher bezeichnete Extrasystolie
I44.0	Atrioventrikulärer Block 1. Grades	I49.5	Sick-Sinus-Syndrom
I44.3	Sonstiger und nicht näher bezeichneter atrioventrikulärer Block	I49.8	Sonstige näher bezeichnete kardiale Arrhythmien
I44.4	Linksanteriorer Faszikelblock	I49.9	Kardiale Arrhythmie, nicht näher bezeichnet
I44.5	Linksposteriorer Faszikelblock	I51.6	Herz-Kreislauf-Krankheit, nicht näher bezeichnet
I44.6	Sonstiger und nicht näher bezeichneter Faszikelblock	I51.7	Kardiomegalie
I44.7	Linksschenkelblock, nicht näher bezeichnet	I51.8	Sonstige ungenau bezeichnete Herzkrankheiten
I45.0	Rechtsfaszikulärer Block	I51.9	Herzkrankheit, nicht näher bezeichnet
I45.1	Sonstiger und nicht näher bezeichneter Rechtsschenkelblock	I87.8	Sonstige näher bezeichnete Venenkrankheiten
I45.2	Bifaszikulärer Block	I87.9	Venenkrankheit, nicht näher bezeichnet
I45.4	Unspezifischer intraventrikulärer Block	I99	Sonstige und nicht näher bezeichnete Krankheiten des Kreislaufsystems
I45.5	Sonstiger näher bezeichneter Herzblock	R00.0	Tachykardie, nicht näher bezeichnet
I45.6	Präexzitations-Syndrom	R00.1	Bradykardie, nicht näher bezeichnet
I45.8	Sonstige näher bezeichnete kardiale Erregungsleitungsstörungen	R00.2	Palpitationen
		R93.1	Abnorme Befunde bei der bildgebenden Diagnostik des Herzens und des Koronarkreislaufes
		T82.1	Mechanische Komplikation durch ein kardiales elektronisches Gerät
		Z45.00	Anpassung und Handhabung eines implantierten Herzschrittmachers
		Z45.01	Anpassung und Handhabung eines implantierten Kardiodefibrillators
		Z45.08	Anpassung und Handhabung von sonstigen kardialen (elektronischen) Geräten

Diagnose F66-2

I50.01	Sekundäre Rechtsherzinsuffizienz	N17.13	Akutes Nierenversagen mit akuter Rindennekrose: Stadium 3
I50.14	Linksherzinsuffizienz: Mit Beschwerden in Ruhe	N17.23	Akutes Nierenversagen mit Marknekrose: Stadium 3
J81	Lungenödem	N17.83	Sonstiges akutes Nierenversagen: Stadium 3
J91	Pleuraerguss bei anderenorts klassifizierten Krankheiten	N17.93	Akutes Nierenversagen, nicht näher bezeichnet: Stadium 3
N17.03	Akutes Nierenversagen mit Tubulusnekrose: Stadium 3	R57.0	Kardiogener Schock

Prozedur F66-3

37.21 †↔	Rechtsherzkatheter	37.2A.20 †↔	Invasive intravaskuläre Koronaragnostik mittels Katheter, n.n.bez.
37.22 †↔	Linksherzkatheter	37.2A.21 †↔	Invasive intravaskuläre Koronaragnostik mittels Katheter, Druckmessung
37.23 †↔	Kombinierter Rechts- und Linksherzkatheter	37.2A.29 †↔	Invasive intravaskuläre Koronaragnostik mittels Katheter, sonstige
37.26 †↔	Invasiver elektrophysiologischer Test durch Katheter	37.2A.99 †↔	Intravaskuläre Koronaragnostik, sonstige
37.27.00 †↔	Herz-Mapping, n.n.bez.	37.34.00 †↔	Exzision oder Destruktion von anderer Läsion oder Gewebe des Herzens, sonstiger Zugang, n.n.bez.
37.27.09 †↔	Herz-Mapping, sonstige	37.34.09 †↔	Exzision oder Destruktion von anderer Läsion oder Gewebe des Herzens, sonstiger Zugang, sonstige
37.27.11 †↔	Herz-Mapping mit Hilfe eines Multielektroden-Mapping-Katheters mit automatisierter Signalerfassung	37.9C.11 †↔	Transseptale Katheteruntersuchung des linken Herzens
37.28 †↔	Intrakardiale Echokardiographie [IKE]	37.9C.19 †↔	Transseptale Katheteruntersuchung des Herzens, sonstige
37.2A.11 †↔	Intravaskuläre Bildgebung der Koronargefäße mittels Ultraschall		
37.2A.12 †↔	Intravaskuläre Bildgebung der Koronargefäße mittels optischer Kohärenztomographie		
37.2A.19 †↔	Intravaskuläre Bildgebung der Koronargefäße, sonstige		

37.9C.21 ‡↔	Kathetertechnische transseptale Punktion am Herzen	88.54 ‡↔	Kombinierte Angiokardiographie des rechten und linken Herzens
37.9C.29 ‡↔	Kathetertechnischer transseptaler Eingriff am Herzen, sonstige	88.55 ‡↔	Koronare Arteriographie mit einem einzigen Katheter
88.43 ‡↔	Arteriographie der Pulmonalarterien	88.56 ‡↔	Koronare Arteriographie mit zwei Kathetern
88.50 ‡↔	Angiokardiographie, n.n.bez.	88.57 ‡↔	Sonstige und nicht näher bezeichnete koronare Arteriographie
88.52 ‡↔	Angiokardiographie von Strukturen des rechten Herzens		
88.53 ‡↔	Angiokardiographie von Strukturen des linken Herzens		

Prozedur F66-4

99.B7.12 ‡↔	Intensivmedizinische Komplexbehandlung, 120 bis 184 Aufwandspunkte	99.B8.12 ‡↔	IMC-Komplexbehandlung des Erwachsenen, 120 bis 184 Aufwandspunkte
-------------	--------------------------------------------------------------------	-------------	-------------------------------------------------------------------

ADRG F67**Hypertonie**

Hauptdiagnose in Tabelle F67-1

DRG F67A**Hypertonie mit schweren CC oder Alter < 16 Jahre oder intensivmedizinischer Komplexbehandlung/IMCK Erw > 119 Aufwandspunkte oder bestimmter Diagnose**

PCCL > 2 oder Alter < 16 Jahre oder Diagnose in Tabelle F67-2 oder Prozedur in Tabelle F67-3

DRG F67B**Hypertonie, Alter > 15 Jahre****Diagnose F67-1**

I10.00	Benigne essentielle Hypertonie: Ohne Angabe einer hypertensiven Krise	I15.00	Renovaskuläre Hypertonie: Ohne Angabe einer hypertensiven Krise
I10.01	Benigne essentielle Hypertonie: Mit Angabe einer hypertensiven Krise	I15.01	Renovaskuläre Hypertonie: Mit Angabe einer hypertensiven Krise
I10.10	Maligne essentielle Hypertonie: Ohne Angabe einer hypertensiven Krise	I15.10	Hypertonie als Folge von sonstigen Nierenkrankheiten: Ohne Angabe einer hypertensiven Krise
I10.11	Maligne essentielle Hypertonie: Mit Angabe einer hypertensiven Krise	I15.11	Hypertonie als Folge von sonstigen Nierenkrankheiten: Mit Angabe einer hypertensiven Krise
I10.90	Essentielle Hypertonie, nicht näher bezeichnet: Ohne Angabe einer hypertensiven Krise	I15.20	Hypertonie als Folge von endokrinen Krankheiten: Ohne Angabe einer hypertensiven Krise
I10.91	Essentielle Hypertonie, nicht näher bezeichnet: Mit Angabe einer hypertensiven Krise	I15.21	Hypertonie als Folge von endokrinen Krankheiten: Mit Angabe einer hypertensiven Krise
I11.90	Hypertensive Herzkrankheit ohne (kongestive) Herzinsuffizienz: Ohne Angabe einer hypertensiven Krise	I15.80	Sonstige sekundäre Hypertonie: Ohne Angabe einer hypertensiven Krise
I11.91	Hypertensive Herzkrankheit ohne (kongestive) Herzinsuffizienz: Mit Angabe einer hypertensiven Krise	I15.81	Sonstige sekundäre Hypertonie: Mit Angabe einer hypertensiven Krise
I13.90	Hypertensive Herz- und Nierenkrankheit, nicht näher bezeichnet: Ohne Angabe einer hypertensiven Krise	I15.90	Sekundäre Hypertonie, nicht näher bezeichnet: Ohne Angabe einer hypertensiven Krise
I13.91	Hypertensive Herz- und Nierenkrankheit, nicht näher bezeichnet: Mit Angabe einer hypertensiven Krise	I15.91	Sekundäre Hypertonie, nicht näher bezeichnet: Mit Angabe einer hypertensiven Krise

Diagnose F67-2

G04.1	Humane T-Zell-lymphotrope Virus-assoziierte Myelopathie	G82.03	Schlaffe Paraparese und Paraplegie: Chronische inkomplette Querschnittlähmung
G82.00	Schlaffe Paraparese und Paraplegie: Akute komplette Querschnittlähmung nichttraumatischer Genese	G82.10	Spastische Paraparese und Paraplegie: Akute komplette Querschnittlähmung nichttraumatischer Genese
G82.01	Schlaffe Paraparese und Paraplegie: Akute inkomplette Querschnittlähmung nichttraumatischer Genese	G82.11	Spastische Paraparese und Paraplegie: Akute inkomplette Querschnittlähmung nichttraumatischer Genese
G82.02	Schlaffe Paraparese und Paraplegie: Chronische komplette Querschnittlähmung	G82.12	Spastische Paraparese und Paraplegie: Chronische komplette Querschnittlähmung

G82.13	Spastische Paraparese und Paraplegie: Chronische inkomplette Querschnittlähmung	G82.42	Spastische Tetraparese und Tetraplegie: Chronische komplette Querschnittlähmung
G82.20	Paraparese und Paraplegie, nicht näher bezeichnet: Akute komplette Querschnittlähmung nichttraumatischer Genese	G82.43	Spastische Tetraparese und Tetraplegie: Chronische inkomplette Querschnittlähmung
G82.21	Paraparese und Paraplegie, nicht näher bezeichnet: Akute inkomplette Querschnittlähmung nichttraumatischer Genese	G82.50	Tetraparese und Tetraplegie, nicht näher bezeichnet: Akute komplette Querschnittlähmung nichttraumatischer Genese
G82.22	Paraparese und Paraplegie, nicht näher bezeichnet: Chronische komplette Querschnittlähmung	G82.51	Tetraparese und Tetraplegie, nicht näher bezeichnet: Akute inkomplette Querschnittlähmung nichttraumatischer Genese
G82.23	Paraparese und Paraplegie, nicht näher bezeichnet: Chronische inkomplette Querschnittlähmung	G82.52	Tetraparese und Tetraplegie, nicht näher bezeichnet: Chronische komplette Querschnittlähmung
G82.30	Schlaffe Tetraparese und Tetraplegie: Akute komplette Querschnittlähmung nichttraumatischer Genese	G82.53	Tetraparese und Tetraplegie, nicht näher bezeichnet: Chronische inkomplette Querschnittlähmung
G82.31	Schlaffe Tetraparese und Tetraplegie: Akute inkomplette Querschnittlähmung nichttraumatischer Genese	G83.5	Locked-in-Syndrom
G82.32	Schlaffe Tetraparese und Tetraplegie: Chronische komplette Querschnittlähmung	G93.80	Apallisches Syndrom
G82.33	Schlaffe Tetraparese und Tetraplegie: Chronische inkomplette Querschnittlähmung	P11.50	Geburtsverletzung der Wirbelsäule und des Rückenmarkes: Mit akuter Querschnittlähmung
G82.40	Spastische Tetraparese und Tetraplegie: Akute komplette Querschnittlähmung nichttraumatischer Genese	P11.51	Geburtsverletzung der Wirbelsäule und des Rückenmarkes: Mit chronischer Querschnittlähmung
G82.41	Spastische Tetraparese und Tetraplegie: Akute inkomplette Querschnittlähmung nichttraumatischer Genese	P91.80	Locked-in-Syndrom und apallisches Syndrom beim Neugeborenen
		S34.18	Sonstige Verletzung des lumbalen Rückenmarkes
		S34.38	Sonstige und nicht näher bezeichnete Verletzungen der Cauda equina

Prozedur F67-3

99.B7.12 †↔ Intensivmedizinische Komplexbehandlung, 120 bis 184 Aufwandspunkte

99.B8.12 †↔ IMC-Komplexbehandlung des Erwachsenen, 120 bis 184 Aufwandspunkte

ADRG F68

Angeborene Herzkrankheit

Hauptdiagnose in Tabelle F68-1

DRG F68Z

Angeborene Herzkrankheit

Diagnose F68-1

Q20.0	Truncus arteriosus communis	Q22.3	Sonstige angeborene Fehlbildungen der Pulmonalklappe
Q20.1	Rechter Doppelausstromventrikel [Double outlet right ventricle]	Q22.4	Angeborene Trikuspidalklappenstenose
Q20.2	Linker Doppelausstromventrikel [Double outlet left ventricle]	Q22.5	Ebstein-Anomalie
Q20.3	Diskordante ventrikuloarterielle Verbindung	Q22.6	Hypoplastisches Rechtsherzsyndrom
Q20.4	Doppeleinströmventrikel [Double inlet ventricle]	Q22.8	Sonstige angeborene Fehlbildungen der Trikuspidalklappe
Q20.5	Diskordante atrioventrikuläre Verbindung	Q22.9	Angeborene Fehlbildung der Trikuspidalklappe, nicht näher bezeichnet
Q20.6	Vorhofisomerismus	Q23.0	Angeborene Aortenklappenstenose
Q20.8	Sonstige angeborene Fehlbildungen der Herzhöhlen und verbindender Strukturen	Q23.1	Angeborene Aortenklappeninsuffizienz
Q20.9	Angeborene Fehlbildung der Herzhöhlen und verbindender Strukturen, nicht näher bezeichnet	Q23.2	Angeborene Mitralklappenstenose
Q21.0	Ventrikelseptumdefekt	Q23.3	Angeborene Mitralklappeninsuffizienz
Q21.1	Vorhofseptumdefekt	Q23.4	Hypoplastisches Linksherzsyndrom
Q21.2	Defekt des Vorhof- und Kammerseptums	Q23.8	Sonstige angeborene Fehlbildungen der Aorten- und Mitralklappe
Q21.3	Fallot-Tetralogie	Q23.9	Angeborene Fehlbildung der Aorten- und Mitralklappe, nicht näher bezeichnet
Q21.4	Aortopulmonaler Septumdefekt	Q24.0	Dextrokardie
Q21.80	Fallot-Pentalogie	Q24.1	Lävokardie
Q21.88	Sonstige angeborene Fehlbildungen der Herzsepten	Q24.2	Cor triatriatum
Q21.9	Angeborene Fehlbildung des Herzseptums, nicht näher bezeichnet	Q24.3	Infundibuläre Pulmonalstenose
Q22.0	Pulmonalklappenatresie	Q24.4	Angeborene subvalvuläre Aortenstenose
Q22.1	Angeborene Pulmonalklappenstenose	Q24.5	Fehlbildung der Koronargefäße
Q22.2	Angeborene Pulmonalklappeninsuffizienz	Q24.6	Angeborener Herzblock

Q24.8	Sonstige näher bezeichnete angeborene Fehlbildungen des Herzens	Q26.1	Persistenz der linken V. cava superior
Q24.9	Angeborene Fehlbildung des Herzens, nicht näher bezeichnet	Q26.2	Totale Fehleinmündung der Lungenvenen
Q25.0	Offener Ductus arteriosus	Q26.3	Partielle Fehleinmündung der Lungenvenen
Q25.1	Koarktation der Aorta	Q26.4	Fehleinmündung der Lungenvenen, nicht näher bezeichnet
Q25.2	Atresie der Aorta	Q26.5	Fehleinmündung der Pfortader
Q25.3	Stenose der Aorta (angeboren)	Q26.6	Fistel zwischen V. portae und A. hepatica (angeboren)
Q25.4	Sonstige angeborene Fehlbildungen der Aorta	Q26.8	Sonstige angeborene Fehlbildungen der großen Venen
Q25.5	Atresie der A. pulmonalis	Q26.9	Angeborene Fehlbildung einer großen Vene, nicht näher bezeichnet
Q25.6	Stenose der A. pulmonalis (angeboren)	Q87.4	Marfan-Syndrom
Q25.7	Sonstige angeborene Fehlbildungen der A. pulmonalis		
Q26.0	Angeborene Stenose der V. cava		

ADRG F69**Herzklappenerkrankungen**

Hauptdiagnose in Tabelle F69-1

DRG F69A**Herzklappenerkrankungen mit schweren CC**

PCCL > 2

DRG F69B**Herzklappenerkrankungen****Diagnose F69-1**

I05.0	Mitralklappenstenose	I34.0	Mitralklappeninsuffizienz
I05.1	Rheumatische Mitralklappeninsuffizienz	I34.1	Mitralklappenprolaps
I05.2	Mitralklappenstenose mit Insuffizienz	I34.2	Nichtrheumatische Mitralklappenstenose
I05.8	Sonstige Mitralklappenkrankheiten	I34.80	Nichtrheumatische Mitralklappenstenose mit Mitralklappeninsuffizienz
I05.9	Mitralklappenkrankheit, nicht näher bezeichnet	I34.88	Sonstige nichtrheumatische Mitralklappenkrankheiten
I06.0	Rheumatische Aortenklappenstenose	I34.9	Nichtrheumatische Mitralklappenkrankheit, nicht näher bezeichnet
I06.1	Rheumatische Aortenklappeninsuffizienz	I35.0	Aortenklappenstenose
I06.2	Rheumatische Aortenklappenstenose mit Insuffizienz	I35.1	Aortenklappeninsuffizienz
I06.8	Sonstige rheumatische Aortenklappenkrankheiten	I35.2	Aortenklappenstenose mit Insuffizienz
I06.9	Rheumatische Aortenklappenkrankheit, nicht näher bezeichnet	I35.8	Sonstige Aortenklappenkrankheiten
I07.0	Trikuspidalklappenstenose	I35.9	Aortenklappenkrankheit, nicht näher bezeichnet
I07.1	Trikuspidalklappeninsuffizienz	I36.0	Nichtrheumatische Trikuspidalklappenstenose
I07.2	Trikuspidalklappenstenose mit Insuffizienz	I36.1	Nichtrheumatische Trikuspidalklappeninsuffizienz
I07.8	Sonstige Trikuspidalklappenkrankheiten	I36.2	Nichtrheumatische Trikuspidalklappenstenose mit Insuffizienz
I07.9	Trikuspidalklappenkrankheit, nicht näher bezeichnet	I36.8	Sonstige nichtrheumatische Trikuspidalklappenkrankheiten
I08.0	Krankheiten der Mitrals- und Aortenklappe, kombiniert	I36.9	Nichtrheumatische Trikuspidalklappenkrankheit, nicht näher bezeichnet
I08.1	Krankheiten der Mitrals- und Trikuspidalklappe, kombiniert	I37.0	Pulmonalklappenstenose
I08.2	Krankheiten der Aorten- und Trikuspidalklappe, kombiniert	I37.1	Pulmonalklappeninsuffizienz
I08.3	Krankheiten der Mitrals-, Aorten- und Trikuspidalklappe, kombiniert	I37.2	Pulmonalklappenstenose mit Insuffizienz
I08.8	Sonstige Krankheiten mehrerer Herzklappen	I37.8	Sonstige Pulmonalklappenkrankheiten
I08.9	Krankheit mehrerer Herzklappen, nicht näher bezeichnet	I37.9	Pulmonalklappenkrankheit, nicht näher bezeichnet
I09.1	Rheumatische Krankheiten des Endokards, Herzklappe nicht näher bezeichnet	I51.1	Ruptur der Chordae tendineae, anderenorts nicht klassifiziert
I23.4	Ruptur der Chordae tendineae als akute Komplikation nach akutem Myokardinfarkt	I51.2	Papillarmuskelruptur, anderenorts nicht klassifiziert
I23.5	Papillarmuskelruptur als akute Komplikation nach akutem Myokardinfarkt	R01.0	Benigne und akzidentelle Herzgeräusche
		R01.1	Herzgeräusch, nicht näher bezeichnet
		T82.0	Mechanische Komplikation durch eine Herzklappenprothese

ADRG F70**Schwere Arrhythmie und Herzstillstand, mehr als ein Belegungstag**

Hauptdiagnose in Tabelle F70-1 und (Prozedur nicht in Tabelle F70-2 oder Verweildauer > 1 Tag)

DRG F70A**Schwere Arrhythmie und Herzstillstand mit schweren CC oder Alter < 16 Jahre oder intensivmedizinischer Komplexbehandlung/IMCK Erw > 119 Aufwandspunkte, mehr als ein Belegungstag**

PCCL > 2 oder Alter < 16 Jahre oder Prozedur in Tabelle F70-3

DRG F70B**Schwere Arrhythmie und Herzstillstand, mehr als ein Belegungstag****Diagnose F70-1**

I44.1	Atrioventrikulärer Block 2. Grades	I47.2	Ventrikuläre Tachykardie
I44.2	Atrioventrikulärer Block 3. Grades	I47.9	Paroxysmale Tachykardie, nicht näher bezeichnet
I45.3	Trifaszikulärer Block	I49.0	Kammerflattern und Kammerflimmern
I46.0	Herzstillstand mit erfolgreicher Wiederbelebung	Z01.80	Abklärung einer Disposition für maligne Herzhrythmusstörungen
I46.1	Plötzlicher Herztod, so beschrieben		
I46.9	Herzstillstand, nicht näher bezeichnet		

Prozedur F70-2

37.21 †↔	Rechtsherzkatheter	37.34.09 †↔	Exzision oder Destruktion von anderer Läsion oder Gewebe des Herzens, sonstiger Zugang, sonstige
37.22 †↔	Linksherzkatheter	37.9C.11 †↔	Transseptale Katheteruntersuchung des linken Herzens
37.23 †↔	Kombinierter Rechts- und Linksherzkatheter	37.9C.19 †↔	Transseptale Katheteruntersuchung des Herzens, sonstige
37.26 †↔	Invasiver elektrophysiologischer Test durch Katheter	37.9C.21 †↔	Kathetertechnische transseptale Punktion am Herzen
37.27.00 †↔	Herz-Mapping, n.n.bez.	37.9C.29 †↔	Kathetertechnischer transseptaler Eingriff am Herzen, sonstige
37.27.09 †↔	Herz-Mapping, sonstige	88.43 †↔	Arteriographie der Pulmonalarterien
37.27.11 †↔	Herz-Mapping mit Hilfe eines Multielektroden-Mapping-Katheters mit automatisierter Signalerfassung	88.50 †↔	Angiokardiographie, n.n.bez.
37.28 †↔	Intrakardiale Echokardiographie [IKE]	88.52 †↔	Angiokardiographie von Strukturen des rechten Herzens
37.2A.11 †↔	Intravaskuläre Bildgebung der Koronargefäße mittels Ultraschall	88.53 †↔	Angiokardiographie von Strukturen des linken Herzens
37.2A.12 †↔	Intravaskuläre Bildgebung der Koronargefäße mittels optischer Kohärenztomographie	88.54 †↔	Kombinierte Angiokardiographie des rechten und linken Herzens
37.2A.19 †↔	Intravaskuläre Bildgebung der Koronargefäße, sonstige	88.55 †↔	Koronare Arteriographie mit einem einzigen Katheter
37.2A.20 †↔	Invasive intravaskuläre Koronardiagnostik mittels Katheter, n.n.bez.	88.56 †↔	Koronare Arteriographie mit zwei Kathetern
37.2A.21 †↔	Invasive intravaskuläre Koronardiagnostik mittels Katheter, Druckmessung	88.57 †↔	Sonstige und nicht näher bezeichnete koronare Arteriographie
37.2A.29 †↔	Invasive intravaskuläre Koronardiagnostik mittels Katheter, sonstige		
37.2A.99 †↔	Intravaskuläre Koronardiagnostik, sonstige		
37.34.00 †↔	Exzision oder Destruktion von anderer Läsion oder Gewebe des Herzens, sonstiger Zugang, n.n.bez.		

Prozedur F70-3

99.B7.12 †↔	Intensivmedizinische Komplexbehandlung, 120 bis 184 Aufwandspunkte	99.B8.12 †↔	IMC-Komplexbehandlung des Erwachsenen, 120 bis 184 Aufwandspunkte
-------------	--------------------------------------------------------------------	-------------	-------------------------------------------------------------------

ADRG F73**Synkope und Kollaps**

Hauptdiagnose in Tabelle F73-1

DRG F73A**Synkope und Kollaps mit intensivmedizinischer Komplexbehandlung/IMCK > 65/59 Aufwandspunkten oder Para-/Tetraplegie**

Mindestens eine Prozedur in Tabelle F73-3 oder Nebendiagnose in Tabelle F73-2

DRG F73B**Synkope und Kollaps****Diagnose F73-1**

F45.30	Somatoforme autonome Funktionsstörung: Herz und Kreislaufsystem	I95.9 R55	Hypotonie, nicht näher bezeichnet Synkope und Kollaps
I95.0	Idiopathische Hypotonie	R57.9	Schock, nicht näher bezeichnet
I95.1	Orthostatische Hypotonie	T81.1	Schock während oder als Folge eines Eingriffes, anderenorts nicht klassifiziert
I95.2	Hypotonie durch Arzneimittel		
I95.8	Sonstige Hypotonie		

Diagnose F73-2

G04.1	Humane T-Zell-lymphotrope Virus-assoziierte Myelopathie	G82.32	Schlaffe Tetraparese und Tetraplegie: Chronische komplette Querschnittlähmung
G82.00	Schlaffe Paraparese und Paraplegie: Akute komplette Querschnittlähmung nichttraumatischer Genese	G82.33	Schlaffe Tetraparese und Tetraplegie: Chronische inkomplette Querschnittlähmung
G82.01	Schlaffe Paraparese und Paraplegie: Akute inkomplette Querschnittlähmung nichttraumatischer Genese	G82.40	Spastische Tetraparese und Tetraplegie: Akute komplette Querschnittlähmung nichttraumatischer Genese
G82.02	Schlaffe Paraparese und Paraplegie: Chronische komplette Querschnittlähmung	G82.41	Spastische Tetraparese und Tetraplegie: Akute inkomplette Querschnittlähmung nichttraumatischer Genese
G82.03	Schlaffe Paraparese und Paraplegie: Chronische inkomplette Querschnittlähmung	G82.42	Spastische Tetraparese und Tetraplegie: Chronische komplette Querschnittlähmung
G82.10	Spastische Paraparese und Paraplegie: Akute komplette Querschnittlähmung nichttraumatischer Genese	G82.43	Spastische Tetraparese und Tetraplegie: Chronische inkomplette Querschnittlähmung
G82.11	Spastische Paraparese und Paraplegie: Akute inkomplette Querschnittlähmung nichttraumatischer Genese	G82.50	Tetraparese und Tetraplegie, nicht näher bezeichnet: Akute komplette Querschnittlähmung nichttraumatischer Genese
G82.12	Spastische Paraparese und Paraplegie: Chronische komplette Querschnittlähmung	G82.51	Tetraparese und Tetraplegie, nicht näher bezeichnet: Akute inkomplette Querschnittlähmung nichttraumatischer Genese
G82.13	Spastische Paraparese und Paraplegie: Chronische inkomplette Querschnittlähmung	G82.52	Tetraparese und Tetraplegie, nicht näher bezeichnet: Chronische komplette Querschnittlähmung
G82.20	Paraparese und Paraplegie, nicht näher bezeichnet: Akute komplette Querschnittlähmung nichttraumatischer Genese	G82.53	Tetraparese und Tetraplegie, nicht näher bezeichnet: Chronische inkomplette Querschnittlähmung
G82.21	Paraparese und Paraplegie, nicht näher bezeichnet: Akute inkomplette Querschnittlähmung nichttraumatischer Genese	G83.5	Locked-in-Syndrom
G82.22	Paraparese und Paraplegie, nicht näher bezeichnet: Chronische komplette Querschnittlähmung	G93.80	Apallisches Syndrom
G82.23	Paraparese und Paraplegie, nicht näher bezeichnet: Chronische inkomplette Querschnittlähmung	P11.50	Geburtsverletzung der Wirbelsäule und des Rückenmarkes: Mit akuter Querschnittlähmung
G82.30	Schlaffe Tetraparese und Tetraplegie: Akute komplette Querschnittlähmung nichttraumatischer Genese	P11.51	Geburtsverletzung der Wirbelsäule und des Rückenmarkes: Mit chronischer Querschnittlähmung
G82.31	Schlaffe Tetraparese und Tetraplegie: Akute inkomplette Querschnittlähmung nichttraumatischer Genese	P91.80	Locked-in-Syndrom und apallisches Syndrom beim Neugeborenen
		S34.18	Sonstige Verletzung des lumbalen Rückenmarkes
		S34.38	Sonstige und nicht näher bezeichnete Verletzungen der Cauda equina

Prozedur F73-3

99.B7.11 †↔	Intensivmedizinische Komplexbehandlung, 60 bis 119 Aufwandspunkte	99.B7.15 †↔	Intensivmedizinische Komplexbehandlung, 553 bis 828 Aufwandspunkte
99.B7.12 †↔	Intensivmedizinische Komplexbehandlung, 120 bis 184 Aufwandspunkte	99.B7.16 †↔	Intensivmedizinische Komplexbehandlung, 829 bis 1104 Aufwandspunkte
99.B7.13 †↔	Intensivmedizinische Komplexbehandlung, 185 bis 360 Aufwandspunkte	99.B7.17 †↔	Intensivmedizinische Komplexbehandlung, 1105 bis 1380 Aufwandspunkte
99.B7.14 †↔	Intensivmedizinische Komplexbehandlung, 361 bis 552 Aufwandspunkte	99.B7.18 †↔	Intensivmedizinische Komplexbehandlung, 1381 bis 1656 Aufwandspunkte

99.B7.1A †↔ Intensivmedizinische Komplexbehandlung, 1657 bis 1932 Aufwandspunkte	99.B7.4G †↔ Intensivmedizinische Komplexbehandlung im Kindesalter (Basisprozedur), 2941 bis 3430 Aufwandspunkte
99.B7.1B †↔ Intensivmedizinische Komplexbehandlung, 1933 bis 2208 Aufwandspunkte	99.B7.4H †↔ Intensivmedizinische Komplexbehandlung im Kindesalter (Basisprozedur), 3431 bis 3920 Aufwandspunkte
99.B7.1C †↔ Intensivmedizinische Komplexbehandlung, 2209 bis 2484 Aufwandspunkte	99.B7.4I †↔ Intensivmedizinische Komplexbehandlung im Kindesalter (Basisprozedur), 3921 bis 4410 Aufwandspunkte
99.B7.1D †↔ Intensivmedizinische Komplexbehandlung, 2485 bis 2760 Aufwandspunkte	99.B7.4J †↔ Intensivmedizinische Komplexbehandlung im Kindesalter (Basisprozedur), 4411 bis 4900 Aufwandspunkte
99.B7.1E †↔ Intensivmedizinische Komplexbehandlung, 2761 bis 3220 Aufwandspunkte	99.B7.4K †↔ Intensivmedizinische Komplexbehandlung im Kindesalter (Basisprozedur), 4901 bis 5880 Aufwandspunkte
99.B7.1F †↔ Intensivmedizinische Komplexbehandlung, 3221 bis 3680 Aufwandspunkte	99.B7.4L †↔ Intensivmedizinische Komplexbehandlung im Kindesalter (Basisprozedur), 5881 bis 6860 Aufwandspunkte
99.B7.1G †↔ Intensivmedizinische Komplexbehandlung, 3681 bis 4600 Aufwandspunkte	99.B7.4M †↔ Intensivmedizinische Komplexbehandlung im Kindesalter (Basisprozedur), 6861 bis 7840 Aufwandspunkte
99.B7.1H †↔ Intensivmedizinische Komplexbehandlung, 4601 bis 5520 Aufwandspunkte	99.B7.4N †↔ Intensivmedizinische Komplexbehandlung im Kindesalter (Basisprozedur), 7841 bis 9800 Aufwandspunkte
99.B7.1I †↔ Intensivmedizinische Komplexbehandlung, 5521 bis 7360 Aufwandspunkte	99.B7.4O †↔ Intensivmedizinische Komplexbehandlung im Kindesalter (Basisprozedur), 9801 bis 11760 Aufwandspunkte
99.B7.1J †↔ Intensivmedizinische Komplexbehandlung, 7361 bis 9200 Aufwandspunkte	99.B7.4P †↔ Intensivmedizinische Komplexbehandlung im Kindesalter (Basisprozedur), 11761 bis 13720 Aufwandspunkte
99.B7.1K †↔ Intensivmedizinische Komplexbehandlung, 9201 bis 11040 Aufwandspunkte	99.B7.4Q †↔ Intensivmedizinische Komplexbehandlung im Kindesalter (Basisprozedur), 13721 bis 16660 Aufwandspunkte
99.B7.1L †↔ Intensivmedizinische Komplexbehandlung, 11041 bis 13800 Aufwandspunkte	99.B7.4R †↔ Intensivmedizinische Komplexbehandlung im Kindesalter (Basisprozedur), 16661 bis 19600 Aufwandspunkte
99.B7.1M †↔ Intensivmedizinische Komplexbehandlung, 13801 bis 16560 Aufwandspunkte	99.B7.4S †↔ Intensivmedizinische Komplexbehandlung im Kindesalter (Basisprozedur), 19601 und mehr Aufwandspunkte
99.B7.1N †↔ Intensivmedizinische Komplexbehandlung, 16561 bis 19320 Aufwandspunkte	99.B7.52 †↔ Intensivmedizinische Komplexbehandlung im Neugeborenenalter (Basisprozedur), 66 bis 130 Aufwandspunkte
99.B7.1O †↔ Intensivmedizinische Komplexbehandlung, 19321 und mehr Aufwandspunkte	99.B7.53 †↔ Intensivmedizinische Komplexbehandlung im Neugeborenenalter (Basisprozedur), 131 bis 196 Aufwandspunkte
99.B7.42 †↔ Intensivmedizinische Komplexbehandlung im Kindesalter (Basisprozedur), 66 bis 130 Aufwandspunkte	99.B7.54 †↔ Intensivmedizinische Komplexbehandlung im Neugeborenenalter (Basisprozedur), 197 bis 392 Aufwandspunkte
99.B7.43 †↔ Intensivmedizinische Komplexbehandlung im Kindesalter (Basisprozedur), 131 bis 196 Aufwandspunkte	99.B7.55 †↔ Intensivmedizinische Komplexbehandlung im Neugeborenenalter (Basisprozedur), 393 bis 588 Aufwandspunkte
99.B7.44 †↔ Intensivmedizinische Komplexbehandlung im Kindesalter (Basisprozedur), 197 bis 392 Aufwandspunkte	99.B7.56 †↔ Intensivmedizinische Komplexbehandlung im Neugeborenenalter (Basisprozedur), 589 bis 784 Aufwandspunkte
99.B7.45 †↔ Intensivmedizinische Komplexbehandlung im Kindesalter (Basisprozedur), 393 bis 588 Aufwandspunkte	99.B7.57 †↔ Intensivmedizinische Komplexbehandlung im Neugeborenenalter (Basisprozedur), 785 bis 980 Aufwandspunkte
99.B7.46 †↔ Intensivmedizinische Komplexbehandlung im Kindesalter (Basisprozedur), 589 bis 784 Aufwandspunkte	99.B7.58 †↔ Intensivmedizinische Komplexbehandlung im Neugeborenenalter (Basisprozedur), 981 bis 1176 Aufwandspunkte
99.B7.47 †↔ Intensivmedizinische Komplexbehandlung im Kindesalter (Basisprozedur), 785 bis 980 Aufwandspunkte	99.B7.5A †↔ Intensivmedizinische Komplexbehandlung im Neugeborenenalter (Basisprozedur), 1177 bis 1470 Aufwandspunkte
99.B7.48 †↔ Intensivmedizinische Komplexbehandlung im Kindesalter (Basisprozedur), 981 bis 1176 Aufwandspunkte	99.B7.5B †↔ Intensivmedizinische Komplexbehandlung im Neugeborenenalter (Basisprozedur), 1471 bis 1764 Aufwandspunkte
99.B7.4A †↔ Intensivmedizinische Komplexbehandlung im Kindesalter (Basisprozedur), 1177 bis 1470 Aufwandspunkte	99.B7.5C †↔ Intensivmedizinische Komplexbehandlung im Neugeborenenalter (Basisprozedur), 1765 bis 2058 Aufwandspunkte
99.B7.4B †↔ Intensivmedizinische Komplexbehandlung im Kindesalter (Basisprozedur), 1471 bis 1764 Aufwandspunkte	
99.B7.4C †↔ Intensivmedizinische Komplexbehandlung im Kindesalter (Basisprozedur), 1765 bis 2058 Aufwandspunkte	
99.B7.4D †↔ Intensivmedizinische Komplexbehandlung im Kindesalter (Basisprozedur), 2059 bis 2352 Aufwandspunkte	
99.B7.4E †↔ Intensivmedizinische Komplexbehandlung im Kindesalter (Basisprozedur), 2353 bis 2646 Aufwandspunkte	
99.B7.4F †↔ Intensivmedizinische Komplexbehandlung im Kindesalter (Basisprozedur), 2647 bis 2940 Aufwandspunkte	

99.B7.5D †↔ Intensivmedizinische Komplexbehandlung im Neugeborenenalter (Basisprozedur), 2059 bis 2352 Aufwandspunkte	99.B8.1D †↔ IMC-Komplexbehandlung des Erwachsenen, 2485 bis 2760 Aufwandspunkte
99.B7.5E †↔ Intensivmedizinische Komplexbehandlung im Neugeborenenalter (Basisprozedur), 2353 bis 2646 Aufwandspunkte	99.B8.1E †↔ IMC-Komplexbehandlung des Erwachsenen, 2761 bis 3220 Aufwandspunkte
99.B7.5F †↔ Intensivmedizinische Komplexbehandlung im Neugeborenenalter (Basisprozedur), 2647 bis 2940 Aufwandspunkte	99.B8.1F †↔ IMC-Komplexbehandlung des Erwachsenen, 3221 bis 3680 Aufwandspunkte
99.B7.5G †↔ Intensivmedizinische Komplexbehandlung im Neugeborenenalter (Basisprozedur), 2941 bis 3430 Aufwandspunkte	99.B8.1G †↔ IMC-Komplexbehandlung des Erwachsenen, 3681 bis 4600 Aufwandspunkte
99.B7.5H †↔ Intensivmedizinische Komplexbehandlung im Neugeborenenalter (Basisprozedur), 3431 bis 3920 Aufwandspunkte	99.B8.1H †↔ IMC-Komplexbehandlung des Erwachsenen, 4601 bis 5520 Aufwandspunkte
99.B7.5I †↔ Intensivmedizinische Komplexbehandlung im Neugeborenenalter (Basisprozedur), 3921 bis 4410 Aufwandspunkte	99.B8.1I †↔ IMC-Komplexbehandlung des Erwachsenen, 5521 bis 7360 Aufwandspunkte
99.B7.5J †↔ Intensivmedizinische Komplexbehandlung im Neugeborenenalter (Basisprozedur), 4411 bis 4900 Aufwandspunkte	99.B8.1J †↔ IMC-Komplexbehandlung des Erwachsenen, 7361 bis 9200 Aufwandspunkte
99.B7.5K †↔ Intensivmedizinische Komplexbehandlung im Neugeborenenalter (Basisprozedur), 4901 bis 5880 Aufwandspunkte	99.B8.1K †↔ IMC-Komplexbehandlung des Erwachsenen, 9201 bis 11040 Aufwandspunkte
99.B7.5L †↔ Intensivmedizinische Komplexbehandlung im Neugeborenenalter (Basisprozedur), 5881 bis 6860 Aufwandspunkte	99.B8.1L †↔ IMC-Komplexbehandlung des Erwachsenen, 11041 bis 13800 Aufwandspunkte
99.B7.5M †↔ Intensivmedizinische Komplexbehandlung im Neugeborenenalter (Basisprozedur), 6861 bis 7840 Aufwandspunkte	99.B8.1M †↔ IMC-Komplexbehandlung des Erwachsenen, 13801 bis 16560 Aufwandspunkte
99.B7.5N †↔ Intensivmedizinische Komplexbehandlung im Neugeborenenalter (Basisprozedur), 7841 bis 9800 Aufwandspunkte	99.B8.1N †↔ IMC-Komplexbehandlung des Erwachsenen, 16561 bis 19320 Aufwandspunkte
99.B7.5O †↔ Intensivmedizinische Komplexbehandlung im Neugeborenenalter (Basisprozedur), 9801 bis 11760 Aufwandspunkte	99.B8.1O †↔ IMC-Komplexbehandlung des Erwachsenen, 19321 und mehr Aufwandspunkte
99.B7.5P †↔ Intensivmedizinische Komplexbehandlung im Neugeborenenalter (Basisprozedur), 11761 bis 13720 Aufwandspunkte	99.B8.42 †↔ IMC-Komplexbehandlung im Kindesalter, 66 bis 130 Aufwandspunkte
99.B7.5Q †↔ Intensivmedizinische Komplexbehandlung im Neugeborenenalter (Basisprozedur), 13721 bis 16660 Aufwandspunkte	99.B8.43 †↔ IMC-Komplexbehandlung im Kindesalter, 131 bis 196 Aufwandspunkte
99.B7.5R †↔ Intensivmedizinische Komplexbehandlung im Neugeborenenalter (Basisprozedur), 16661 bis 19600 Aufwandspunkte	99.B8.44 †↔ IMC-Komplexbehandlung im Kindesalter, 197 bis 392 Aufwandspunkte
99.B7.5S †↔ Intensivmedizinische Komplexbehandlung im Neugeborenenalter (Basisprozedur), 19601 und mehr Aufwandspunkte	99.B8.45 †↔ IMC-Komplexbehandlung im Kindesalter, 393 bis 588 Aufwandspunkte
99.B8.11 †↔ IMC-Komplexbehandlung des Erwachsenen, 60 bis 119 Aufwandspunkte	99.B8.46 †↔ IMC-Komplexbehandlung im Kindesalter, 589 bis 784 Aufwandspunkte
99.B8.12 †↔ IMC-Komplexbehandlung des Erwachsenen, 120 bis 184 Aufwandspunkte	99.B8.47 †↔ IMC-Komplexbehandlung im Kindesalter, 785 bis 980 Aufwandspunkte
99.B8.13 †↔ IMC-Komplexbehandlung des Erwachsenen, 185 bis 360 Aufwandspunkte	99.B8.48 †↔ IMC-Komplexbehandlung im Kindesalter, 981 bis 1176 Aufwandspunkte
99.B8.14 †↔ IMC-Komplexbehandlung des Erwachsenen, 361 bis 552 Aufwandspunkte	99.B8.4A †↔ IMC-Komplexbehandlung im Kindesalter, 1177 bis 1470 Aufwandspunkte
99.B8.15 †↔ IMC-Komplexbehandlung des Erwachsenen, 553 bis 828 Aufwandspunkte	99.B8.4B †↔ IMC-Komplexbehandlung im Kindesalter, 1471 bis 1764 Aufwandspunkte
99.B8.16 †↔ IMC-Komplexbehandlung des Erwachsenen, 829 bis 1104 Aufwandspunkte	99.B8.4C †↔ IMC-Komplexbehandlung im Kindesalter, 1765 bis 2058 Aufwandspunkte
99.B8.17 †↔ IMC-Komplexbehandlung des Erwachsenen, 1105 bis 1380 Aufwandspunkte	99.B8.4D †↔ IMC-Komplexbehandlung im Kindesalter, 2059 bis 2352 Aufwandspunkte
99.B8.18 †↔ IMC-Komplexbehandlung des Erwachsenen, 1381 bis 1656 Aufwandspunkte	99.B8.4E †↔ IMC-Komplexbehandlung im Kindesalter, 2353 bis 2646 Aufwandspunkte
99.B8.1A †↔ IMC-Komplexbehandlung des Erwachsenen, 1657 bis 1932 Aufwandspunkte	99.B8.4F †↔ IMC-Komplexbehandlung im Kindesalter, 2647 bis 2940 Aufwandspunkte
99.B8.1B †↔ IMC-Komplexbehandlung des Erwachsenen, 1933 bis 2208 Aufwandspunkte	99.B8.4G †↔ IMC-Komplexbehandlung im Kindesalter, 2941 bis 3430 Aufwandspunkte
99.B8.1C †↔ IMC-Komplexbehandlung des Erwachsenen, 2209 bis 2484 Aufwandspunkte	99.B8.4H †↔ IMC-Komplexbehandlung im Kindesalter, 3431 bis 3920 Aufwandspunkte
	99.B8.4I †↔ IMC-Komplexbehandlung im Kindesalter, 3921 bis 4410 Aufwandspunkte
	99.B8.4J †↔ IMC-Komplexbehandlung im Kindesalter, 4411 bis 4900 Aufwandspunkte
	99.B8.4K †↔ IMC-Komplexbehandlung im Kindesalter, 4901 bis 5880 Aufwandspunkte
	99.B8.4L †↔ IMC-Komplexbehandlung im Kindesalter, 5881 bis 6860 Aufwandspunkte
	99.B8.4M †↔ IMC-Komplexbehandlung im Kindesalter, 6861 bis 7840 Aufwandspunkte
	99.B8.4N †↔ IMC-Komplexbehandlung im Kindesalter, 7841 bis 9800 Aufwandspunkte
	99.B8.4O †↔ IMC-Komplexbehandlung im Kindesalter, 9801 bis 11760 Aufwandspunkte
	99.B8.4P †↔ IMC-Komplexbehandlung im Kindesalter, 11761 bis 13720 Aufwandspunkte

99.B8.4Q †↔ IMC-Komplexbehandlung im Kindesalter, 13721 bis 16660 Aufwandspunkte	99.B8.5F †↔ IMC-Komplexbehandlung im Neugeborenenalter, 2647 bis 2940 Aufwandspunkte
99.B8.4R †↔ IMC-Komplexbehandlung im Kindesalter, 16661 bis 19600 Aufwandspunkte	99.B8.5G †↔ IMC-Komplexbehandlung im Neugeborenenalter, 2941 bis 3430 Aufwandspunkte
99.B8.4S †↔ IMC-Komplexbehandlung im Kindesalter, 19601 und mehr Aufwandspunkte	99.B8.5H †↔ IMC-Komplexbehandlung im Neugeborenenalter, 3431 bis 3920 Aufwandspunkte
99.B8.52 †↔ IMC-Komplexbehandlung im Neugeborenenalter, 66 bis 130 Aufwandspunkte	99.B8.5I †↔ IMC-Komplexbehandlung im Neugeborenenalter, 3921 bis 4410 Aufwandspunkte
99.B8.53 †↔ IMC-Komplexbehandlung im Neugeborenenalter, 131 bis 196 Aufwandspunkte	99.B8.5J †↔ IMC-Komplexbehandlung im Neugeborenenalter, 4411 bis 4900 Aufwandspunkte
99.B8.54 †↔ IMC-Komplexbehandlung im Neugeborenenalter, 197 bis 392 Aufwandspunkte	99.B8.5K †↔ IMC-Komplexbehandlung im Neugeborenenalter, 4901 bis 5880 Aufwandspunkte
99.B8.55 †↔ IMC-Komplexbehandlung im Neugeborenenalter, 393 bis 588 Aufwandspunkte	99.B8.5L †↔ IMC-Komplexbehandlung im Neugeborenenalter, 5881 bis 6860 Aufwandspunkte
99.B8.56 †↔ IMC-Komplexbehandlung im Neugeborenenalter, 589 bis 784 Aufwandspunkte	99.B8.5M †↔ IMC-Komplexbehandlung im Neugeborenenalter, 6861 bis 7840 Aufwandspunkte
99.B8.57 †↔ IMC-Komplexbehandlung im Neugeborenenalter, 785 bis 980 Aufwandspunkte	99.B8.5N †↔ IMC-Komplexbehandlung im Neugeborenenalter, 7841 bis 9800 Aufwandspunkte
99.B8.58 †↔ IMC-Komplexbehandlung im Neugeborenenalter, 981 bis 1176 Aufwandspunkte	99.B8.5O †↔ IMC-Komplexbehandlung im Neugeborenenalter, 9801 bis 11760 Aufwandspunkte
99.B8.5A †↔ IMC-Komplexbehandlung im Neugeborenenalter, 1177 bis 1470 Aufwandspunkte	99.B8.5P †↔ IMC-Komplexbehandlung im Neugeborenenalter, 11761 bis 13720 Aufwandspunkte
99.B8.5B †↔ IMC-Komplexbehandlung im Neugeborenenalter, 1471 bis 1764 Aufwandspunkte	99.B8.5Q †↔ IMC-Komplexbehandlung im Neugeborenenalter, 13721 bis 16660 Aufwandspunkte
99.B8.5C †↔ IMC-Komplexbehandlung im Neugeborenenalter, 1765 bis 2058 Aufwandspunkte	99.B8.5R †↔ IMC-Komplexbehandlung im Neugeborenenalter, 16661 bis 19600 Aufwandspunkte
99.B8.5D †↔ IMC-Komplexbehandlung im Neugeborenenalter, 2059 bis 2352 Aufwandspunkte	99.B8.5S †↔ IMC-Komplexbehandlung im Neugeborenenalter, 19601 und mehr Aufwandspunkte
99.B8.5E †↔ IMC-Komplexbehandlung im Neugeborenenalter, 2353 bis 2646 Aufwandspunkte	

ADRG F74**Thoraxschmerz**

Hauptdiagnose in Tabelle F74-1

DRG F74A**Thoraxschmerz mit bestimmter Prozedur oder Dialyse oder äusserst schwere CC oder Alter < 18 Jahre**

Prozedur in Tabelle F74-2 oder PCCL > 3 oder Dialyse oder Alter < 18 Jahre

DRG F74B**Thoraxschmerz mit Alter > 17 Jahre****Diagnose F74-1**

R07.2	Präkordiale Schmerzen	Z03.4	Beobachtung bei Verdacht auf Herzinfarkt
R07.3	Sonstige Brustschmerzen	Z03.5	Beobachtung bei Verdacht auf sonstige kardiovaskuläre Krankheiten
R07.4	Brustschmerzen, nicht näher bezeichnet		

Prozedur F74-2

92.05.11 †↔ Myokardperfusionsszintigraphie in Ruhe	92.05.14 †↔ Single Photon Emission Computed Tomography [SPECT], Myokard
92.05.12 †↔ Myokardperfusionsszintigraphie mit physikalischer Belastung	92.05.19 †↔ Myokardperfusionsszintigraphie, sonstige
92.05.13 †↔ Myokardperfusionsszintigraphie mit pharmakologischer Belastung	

ADRG F75**Andere Krankheiten und Neubildungen des Kreislaufsystems**

Hauptdiagnose in Tabelle F75-1 oder Prozedur in Tabelle F75-3

DRG F75A**Andere Krankheiten und Neubildungen des Kreislaufsystems mit IMCK > 184 Aufwandspunkte oder Komplexbehandlung bei Amputation ab 14 Behandlungstage oder Alter < 18 Jahre mit schweren CC**

Prozedur in Tabelle F75-4 oder Prozedur in Tabelle F75-5 oder Alter < 18 Jahre und PCCL > 2

DRG F75B**Andere Krankheiten und Neubildung des Kreislaufsystems mit äusserst schweren CC, Alter > 17 Jahre**

PCCL > 3

DRG F75C**Andere Krankheiten und Neubildung des Kreislaufsystems oder Gefässeingriff, Alter < 18 Jahre oder Para-/Tetraplegie**

Alter < 18 Jahre oder Nebendiagnose in Tabelle F75-2

DRG F75D**Andere Krankheiten und Neubildung des Kreislaufsystems oder Gefässeingriff, Alter > 17 Jahre****Diagnose F75-1**

A39.5	Herzkrankheit durch Meningokokken	I09.2	Chronische rheumatische Perikarditis
A52.0	Kardiovaskuläre Syphilis	I09.8	Sonstige näher bezeichnete rheumatische Herzkrankheiten
B33.2	Karditis durch Viren		
B57.0	Akute Chagas-Krankheit mit Herzbeteiligung {I41.2}, {I98.1}	I09.9 I23.0	Rheumatische Herzkrankheit, nicht näher bezeichnet Hämoperikard als akute Komplikation nach akutem Myokardinfarkt
B57.2	Chagas-Krankheit (chronisch) mit Herzbeteiligung		
C38.0	Bösartige Neubildung: Herz	I23.1	Vorhofseptumdefekt als akute Komplikation nach akutem Myokardinfarkt
C45.2	Mesotheliom des Perikards		
C79.83	Sekundäre bösartige Neubildung des Perikards	I23.2	Ventrikelseptumdefekt als akute Komplikation nach akutem Myokardinfarkt
C79.84	Sonstige sekundäre bösartige Neubildung des Herzens	I23.3	Ruptur der Herzwand ohne Hämoperikard als akute Komplikation nach akutem Myokardinfarkt
D15.1	Gutartige Neubildung: Herz		
E10.50	Diabetes mellitus, Typ 1: Mit peripheren vaskulären Komplikationen: Nicht als entgleist bezeichnet	I23.6	Thrombose des Vorhofes, des Herzohres oder der Kammer als akute Komplikation nach akutem Myokardinfarkt
E10.51	Diabetes mellitus, Typ 1: Mit peripheren vaskulären Komplikationen: Als entgleist bezeichnet	I23.8	Sonstige akute Komplikationen nach akutem Myokardinfarkt
E11.50	Diabetes mellitus, Typ 2: Mit peripheren vaskulären Komplikationen: Nicht als entgleist bezeichnet	I24.1	Postmyokardinfarkt-Syndrom
E11.51	Diabetes mellitus, Typ 2: Mit peripheren vaskulären Komplikationen: Als entgleist bezeichnet	I25.3	Herz-(Wand-)Aneurysma
E12.50	Diabetes mellitus in Verbindung mit Fehl- oder Mangelernährung [Malnutrition]: Mit peripheren vaskulären Komplikationen: Nicht als entgleist bezeichnet	I25.4	Koronararterienaneurysma
E12.51	Diabetes mellitus in Verbindung mit Fehl- oder Mangelernährung [Malnutrition]: Mit peripheren vaskulären Komplikationen: Als entgleist bezeichnet	I27.0	Primäre pulmonale Hypertonie
E13.50	Sonstiger näher bezeichneter Diabetes mellitus: Mit peripheren vaskulären Komplikationen: Nicht als entgleist bezeichnet	I27.1	Kyphoskoliotische Herzkrankheit
E13.51	Sonstiger näher bezeichneter Diabetes mellitus: Mit peripheren vaskulären Komplikationen: Als entgleist bezeichnet	I27.20	Pulmonale Hypertonie bei chronischer Thromboembolie
E14.50	Nicht näher bezeichneter Diabetes mellitus: Mit peripheren vaskulären Komplikationen: Nicht als entgleist bezeichnet	I27.28	Sonstige näher bezeichnete sekundäre pulmonale Hypertonie
E14.51	Nicht näher bezeichneter Diabetes mellitus: Mit peripheren vaskulären Komplikationen: Als entgleist bezeichnet	I27.8	Sonstige näher bezeichnete pulmonale Herzkrankheiten
I01.0	Akute rheumatische Perikarditis	I27.9	Pulmonale Herzkrankheit, nicht näher bezeichnet
I01.2	Akute rheumatische Myokarditis	I28.0	Arteriovenöse Fistel der Lungengefäße
I01.8	Sonstige akute rheumatische Herzkrankheit	I28.1	Aneurysma der A. pulmonalis
I01.9	Akute rheumatische Herzkrankheit, nicht näher bezeichnet	I28.8	Sonstige näher bezeichnete Krankheiten der Lungengefäße
I02.0	Rheumatische Chorea mit Herzbeteiligung	I28.9	Krankheit der Lungengefäße, nicht näher bezeichnet
I02.9	Rheumatische Chorea ohne Herzbeteiligung	I30.0	Akute unspezifische idiopathische Perikarditis
I09.0	Rheumatische Myokarditis	I30.1	Infektiöse Perikarditis
		I30.8	Sonstige Formen der akuten Perikarditis
		I30.9	Akute Perikarditis, nicht näher bezeichnet
		I31.0	Chronische adhäsive Perikarditis
		I31.1	Chronische konstriktive Perikarditis
		I31.2	Hämoperikard, anderenorts nicht klassifiziert
		I31.3	Perikarderguss (nichtentzündlich)
		I31.80	Herzbeuteltamponade
		I31.88	Sonstige näher bezeichnete Krankheiten des Perikards
		I31.9	Krankheit des Perikards, nicht näher bezeichnet
		I40.0	Infektiöse Myokarditis

I40.1	Isolierte Myokarditis	172.1	Aneurysma und Dissektion einer Arterie der oberen Extremität
I40.8	Sonstige akute Myokarditis	172.3	Aneurysma und Dissektion der A. iliaca
I40.9	Akute Myokarditis, nicht näher bezeichnet	172.4	Aneurysma und Dissektion einer Arterie der unteren Extremität
I42.0	Dilatative Kardiomyopathie	172.8	Aneurysma und Dissektion sonstiger näher bezeichneter Arterien
I42.1	Hypertrophische obstruktive Kardiomyopathie	172.9	Aneurysma und Dissektion nicht näher bezeichneter Lokalisation
I42.2	Sonstige hypertrophische Kardiomyopathie	173.1	Thrombangiitis obliterans [Endangiitis von-Winiwarter-Buerger]
I42.3	Eosinophile endomyokardiale Krankheit	173.8	Sonstige näher bezeichnete periphere Gefäßkrankheiten
I42.4	Endokardfibroelastose	173.9	Periphere Gefäßkrankheit, nicht näher bezeichnet
I42.5	Sonstige restriktive Kardiomyopathie	174.0	Embolie und Thrombose der Aorta abdominalis
I42.6	Alkoholische Kardiomyopathie	174.1	Embolie und Thrombose sonstiger und nicht näher bezeichneter Abschnitte der Aorta
I42.7	Kardiomyopathie durch Arzneimittel oder sonstige exogene Substanzen	174.2	Embolie und Thrombose der Arterien der oberen Extremitäten
I42.80	Arrhythmogene rechtsventrikuläre Kardiomyopathie [ARVCM]	174.3	Embolie und Thrombose der Arterien der unteren Extremitäten
I42.88	Sonstige Kardiomyopathien	174.4	Embolie und Thrombose der Extremitätenarterien, nicht näher bezeichnet
I42.9	Kardiomyopathie, nicht näher bezeichnet	174.5	Embolie und Thrombose der A. iliaca
I51.0	Herzseptumdefekt, erworben	174.8	Embolie und Thrombose sonstiger Arterien
I51.3	Intrakardiale Thrombose, anderenorts nicht klassifiziert	174.9	Embolie und Thrombose nicht näher bezeichneter Arterie
I51.4	Myokarditis, nicht näher bezeichnet	177.0	Arteriovenöse Fistel, erworben
I51.5	Myokarddegeneration	177.1	Arterienstriktur
I70.0	Atherosklerose der Aorta	177.2	Arterienruptur
I70.1	Atherosklerose der Nierenarterie	177.3	Fibromuskuläre Dysplasie der Arterien
I70.20	Atherosklerose der Extremitätenarterien: Becken-Bein-Typ, ohne Beschwerden	177.5	Arteriennekrose
I70.21	Atherosklerose der Extremitätenarterien: Becken-Bein-Typ, mit belastungsinduziertem Ischämieschmerz, Gehstrecke 200 m und mehr	177.80	Penetrierendes Aortenuklus [PAU]
I70.22	Atherosklerose der Extremitätenarterien: Becken-Bein-Typ, mit belastungsinduziertem Ischämieschmerz, Gehstrecke weniger als 200 m	177.88	Sonstige näher bezeichnete Krankheiten der Arterien und Arteriolen
I70.23	Atherosklerose der Extremitätenarterien: Becken-Bein-Typ, mit Ruheschmerz	177.9	Krankheit der Arterien und Arteriolen, nicht näher bezeichnet
I70.24	Atherosklerose der Extremitätenarterien: Becken-Bein-Typ, mit Ulzeration	178.0	Hereditäre hämorrhagische Teleangiektasie
I70.25	Atherosklerose der Extremitätenarterien: Becken-Bein-Typ, mit Gangrän	178.8	Sonstige Krankheiten der Kapillaren
I70.26	Atherosklerose der Extremitätenarterien: Schulter-Arm-Typ, alle Stadien	178.9	Krankheit der Kapillaren, nicht näher bezeichnet
I70.29	Atherosklerose der Extremitätenarterien: Sonstige und nicht näher bezeichnet	182.1	Thrombophlebitis migrans
I70.8	Atherosklerose sonstiger Arterien	183.1	Varizen der unteren Extremitäten mit Entzündung
I70.9	Generalisierte und nicht näher bezeichnete Atherosklerose	183.9	Varizen der unteren Extremitäten ohne Ulzeration oder Entzündung
I71.00	Dissektion der Aorta nicht näher bezeichneter Lokalisation, ohne Angabe einer Ruptur	186.0	Sublinguale Varizen
I71.01	Dissektion der Aorta thoracica, ohne Angabe einer Ruptur	186.4	Magenvarizen
I71.02	Dissektion der Aorta abdominalis, ohne Angabe einer Ruptur	186.88	Varizen sonstiger näher bezeichneter Lokalisationen
I71.03	Dissektion der Aorta, thorakoabdominal, ohne Angabe einer Ruptur	187.00	Postthrombotisches Syndrom ohne Ulzeration
I71.04	Dissektion der Aorta nicht näher bezeichneter Lokalisation, rupturiert	187.1	Venenkompression
I71.05	Dissektion der Aorta thoracica, rupturiert	187.20	Venöse Insuffizienz (chronisch) (peripher) ohne Ulzeration
I71.06	Dissektion der Aorta abdominalis, rupturiert	187.21	Venöse Insuffizienz (chronisch) (peripher) mit Ulzeration
I71.07	Dissektion der Aorta, thorakoabdominal, rupturiert	197.0	Postkardiotomie-Syndrom
I71.1	Aneurysma der Aorta thoracica, rupturiert	197.1	Sonstige Funktionsstörungen nach kardiochirurgischem Eingriff
I71.2	Aneurysma der Aorta thoracica, ohne Angabe einer Ruptur	197.89	Sonstige Kreislaufkomplikationen nach medizinischen Maßnahmen, anderenorts nicht klassifiziert
I71.3	Aneurysma der Aorta abdominalis, rupturiert	197.9	Kreislaufkomplikation nach medizinischer Maßnahme, nicht näher bezeichnet
I71.4	Aneurysma der Aorta abdominalis, ohne Angabe einer Ruptur	Q25.8	Sonstige angeborene Fehlbildungen der großen Arterien
I71.5	Aortenaneurysma, thorakoabdominal, rupturiert	Q25.9	Angeborene Fehlbildung der großen Arterien, nicht näher bezeichnet
I71.6	Aortenaneurysma, thorakoabdominal, ohne Angabe einer Ruptur	Q27.0	Angeborenes Fehlen oder Hypoplasie der A. umbilicalis
I71.8	Aortenaneurysma nicht näher bezeichneter Lokalisation, rupturiert	Q27.1	Angeborene Nierenarterienstenose
I71.9	Aortenaneurysma nicht näher bezeichneter Lokalisation, ohne Angabe einer Ruptur	Q27.2	Sonstige angeborene Fehlbildungen der Nierenarterie
		Q27.3	Arteriovenöse Fehlbildung der peripheren Gefäße

Q27.4	Angeborene Phlebektasie	S35.2	Verletzung des Truncus coeliacus oder der A. mesenterica
Q27.8	Sonstige näher bezeichnete angeborene Fehlbildungen des peripheren Gefäßsystems	S35.3	Verletzung der V. portae oder der V. lienalis
Q27.9	Angeborene Fehlbildung des peripheren Gefäßsystems, nicht näher bezeichnet	S35.4	Verletzung von Blutgefäßen der Niere
Q28.80	Sonstiges angeborenes Aneurysma	S35.5	Verletzung von Blutgefäßen der Iliakalregion
Q28.81	Sonstige angeborene Fistel des Kreislaufsystems	T80.1	Gefäßkomplikationen nach Infusion, Transfusion oder Injektion zu therapeutischen Zwecken
Q28.88	Sonstige näher bezeichnete angeborene Fehlbildungen des Kreislaufsystems	T81.7	Gefäßkomplikationen nach einem Eingriff, anderenorts nicht klassifiziert
Q28.9	Angeborene Fehlbildung des Kreislaufsystems, nicht näher bezeichnet	T82.2	Mechanische Komplikation durch Koronararterien-Bypass und Klappentransplantate
R00.3	Pulslose elektrische Aktivität, anderenorts nicht klassifiziert	T82.3	Mechanische Komplikation durch sonstige Gefäßtransplantate
R00.8	Sonstige und nicht näher bezeichnete Störungen des Herzschlages	T82.4	Mechanische Komplikation durch Gefäßkatheter bei Dialyse
R01.2	Sonstige Herz-Schallphänomene	T82.5	Mechanische Komplikation durch sonstige Geräte und Implantate im Herzen und in den Gefäßen
R02.8	Sonstige und nicht näher bezeichnete Gangrän, anderenorts nicht klassifiziert	T82.6	Infektion und entzündliche Reaktion durch eine Herzklappenprothese
R03.0	Erhöhter Blutdruckwert ohne Diagnose eines Bluthochdrucks	T82.7	Infektion und entzündliche Reaktion durch sonstige Geräte, Implantate oder Transplantate im Herzen und in den Gefäßen
R03.1	Unspezifischer niedriger Blutdruckwert		
R58	Blutung, anderenorts nicht klassifiziert		
R94.3	Abnorme Ergebnisse von kardiovaskulären Funktionsprüfungen	T82.8	Sonstige näher bezeichnete Komplikationen durch Prothesen, Implantate oder Transplantate im Herzen und in den Gefäßen
S26.0	Traumatisches Hämoperikard		
S26.81	Prellung des Herzens	T82.9	Nicht näher bezeichnete Komplikation durch Prothese, Implantat oder Transplantat im Herzen und in den Gefäßen
S26.82	Rissverletzung des Herzens ohne Eröffnung einer Herzhöhle		
S26.83	Rissverletzung des Herzens mit Eröffnung einer Herzhöhle	T86.2	Versagen und Abstoßung eines Herztransplantates
S26.88	Sonstige Verletzungen des Herzens	T86.3	Versagen und Abstoßung eines Herz-Lungen-Transplantates
S26.9	Verletzung des Herzens, nicht näher bezeichnet	Z01.81	Abklärung einer Disposition für Kardiomyopathien
S35.0	Verletzung der Aorta abdominalis	Z94.1	Zustand nach Herztransplantation
S35.1	Verletzung der V. cava inferior		

Diagnose F75-2

G04.1	Humane T-Zell-lymphotrope Virus-assoziierte Myelopathie	G82.30	Schlaffe Tetraparese und Tetraplegie: Akute komplette Querschnittlähmung nichttraumatischer Genese
G82.00	Schlaffe Paraparese und Paraplegie: Akute komplette Querschnittlähmung nichttraumatischer Genese	G82.31	Schlaffe Tetraparese und Tetraplegie: Akute inkomplette Querschnittlähmung nichttraumatischer Genese
G82.01	Schlaffe Paraparese und Paraplegie: Akute inkomplette Querschnittlähmung nichttraumatischer Genese	G82.32	Schlaffe Tetraparese und Tetraplegie: Chronische komplette Querschnittlähmung
G82.02	Schlaffe Paraparese und Paraplegie: Chronische komplette Querschnittlähmung	G82.33	Schlaffe Tetraparese und Tetraplegie: Chronische inkomplette Querschnittlähmung
G82.03	Schlaffe Paraparese und Paraplegie: Chronische inkomplette Querschnittlähmung	G82.40	Spastische Tetraparese und Tetraplegie: Akute komplette Querschnittlähmung nichttraumatischer Genese
G82.10	Spastische Paraparese und Paraplegie: Akute komplette Querschnittlähmung nichttraumatischer Genese	G82.41	Spastische Tetraparese und Tetraplegie: Akute inkomplette Querschnittlähmung nichttraumatischer Genese
G82.11	Spastische Paraparese und Paraplegie: Akute inkomplette Querschnittlähmung nichttraumatischer Genese	G82.42	Spastische Tetraparese und Tetraplegie: Chronische komplette Querschnittlähmung
G82.12	Spastische Paraparese und Paraplegie: Chronische komplette Querschnittlähmung	G82.43	Spastische Tetraparese und Tetraplegie: Chronische inkomplette Querschnittlähmung
G82.13	Spastische Paraparese und Paraplegie: Chronische inkomplette Querschnittlähmung	G82.50	Tetraparese und Tetraplegie, nicht näher bezeichnet: Akute komplette Querschnittlähmung nichttraumatischer Genese
G82.20	Paraparese und Paraplegie, nicht näher bezeichnet: Akute komplette Querschnittlähmung nichttraumatischer Genese	G82.51	Tetraparese und Tetraplegie, nicht näher bezeichnet: Akute inkomplette Querschnittlähmung nichttraumatischer Genese
G82.21	Paraparese und Paraplegie, nicht näher bezeichnet: Akute inkomplette Querschnittlähmung nichttraumatischer Genese	G82.52	Tetraparese und Tetraplegie, nicht näher bezeichnet: Chronische komplette Querschnittlähmung
G82.22	Paraparese und Paraplegie, nicht näher bezeichnet: Chronische komplette Querschnittlähmung	G82.53	Tetraparese und Tetraplegie, nicht näher bezeichnet: Chronische inkomplette Querschnittlähmung
G82.23	Paraparese und Paraplegie, nicht näher bezeichnet: Chronische inkomplette Querschnittlähmung	G83.5	Locked-in-Syndrom
		G93.80	Apallisches Syndrom

P11.50	Geburtsverletzung der Wirbelsäule und des Rückenmarkes: Mit akuter Querschnittlähmung	S34.18	Sonstige Verletzung des lumbalen Rückenmarkes
P11.51	Geburtsverletzung der Wirbelsäule und des Rückenmarkes: Mit chronischer Querschnittlähmung	S34.38	Sonstige und nicht näher bezeichnete Verletzungen der Cauda equina
P91.80	Locked-in-Syndrom und apallisches Syndrom beim Neugeborenen		

Prozedur F75-3

38.7X.00 †↔	Unterbrechung der Vena cava, n.n.bez.	38.7X.29 †↔	Interventionelle Unterbrechung der Vena Cava, perkutan-transluminal, sonstige
38.7X.20 †↔	Unterbrechung der Vena cava, perkutan-transluminal, n.n.bez.	38.7X.99 †↔	Unterbrechung der Vena cava, sonstige
38.7X.23 †↔	Ligatur oder Plikatur der Vena cava, perkutan-transluminal	88.51 †↔	Angiokardiographie der Vv. cavae

Prozedur F75-4

99.B8.13 †↔	IMC-Komplexbehandlung des Erwachsenen, 185 bis 360 Aufwandspunkte	99.B8.1F †↔	IMC-Komplexbehandlung des Erwachsenen, 3221 bis 3680 Aufwandspunkte
99.B8.14 †↔	IMC-Komplexbehandlung des Erwachsenen, 361 bis 552 Aufwandspunkte	99.B8.1G †↔	IMC-Komplexbehandlung des Erwachsenen, 3681 bis 4600 Aufwandspunkte
99.B8.15 †↔	IMC-Komplexbehandlung des Erwachsenen, 553 bis 828 Aufwandspunkte	99.B8.1H †↔	IMC-Komplexbehandlung des Erwachsenen, 4601 bis 5520 Aufwandspunkte
99.B8.16 †↔	IMC-Komplexbehandlung des Erwachsenen, 829 bis 1104 Aufwandspunkte	99.B8.1I †↔	IMC-Komplexbehandlung des Erwachsenen, 5521 bis 7360 Aufwandspunkte
99.B8.17 †↔	IMC-Komplexbehandlung des Erwachsenen, 1105 bis 1380 Aufwandspunkte	99.B8.1J †↔	IMC-Komplexbehandlung des Erwachsenen, 7361 bis 9200 Aufwandspunkte
99.B8.18 †↔	IMC-Komplexbehandlung des Erwachsenen, 1381 bis 1656 Aufwandspunkte	99.B8.1K †↔	IMC-Komplexbehandlung des Erwachsenen, 9201 bis 11040 Aufwandspunkte
99.B8.1A †↔	IMC-Komplexbehandlung des Erwachsenen, 1657 bis 1932 Aufwandspunkte	99.B8.1L †↔	IMC-Komplexbehandlung des Erwachsenen, 11041 bis 13800 Aufwandspunkte
99.B8.1B †↔	IMC-Komplexbehandlung des Erwachsenen, 1933 bis 2208 Aufwandspunkte	99.B8.1M †↔	IMC-Komplexbehandlung des Erwachsenen, 13801 bis 16560 Aufwandspunkte
99.B8.1C †↔	IMC-Komplexbehandlung des Erwachsenen, 2209 bis 2484 Aufwandspunkte	99.B8.1N †↔	IMC-Komplexbehandlung des Erwachsenen, 16561 bis 19320 Aufwandspunkte
99.B8.1D †↔	IMC-Komplexbehandlung des Erwachsenen, 2485 bis 2760 Aufwandspunkte	99.B8.1O †↔	IMC-Komplexbehandlung des Erwachsenen, 19321 und mehr Aufwandspunkte
99.B8.1E †↔	IMC-Komplexbehandlung des Erwachsenen, 2761 bis 3220 Aufwandspunkte		

Prozedur F75-5

99.B6.37 †↔	Komplexbehandlung des Amputationsstumpfes, untere Extremität, mindestens 14 bis 20 Behandlungstage	99.B6.38 †↔	Komplexbehandlung des Amputationsstumpfes, untere Extremität, mindestens 21 Behandlungstage und mehr
-------------	----------------------------------------------------------------------------------------------------	-------------	------------------------------------------------------------------------------------------------------

ADRG F86**Krankheiten und Störungen des Kreislaufsystems, ein Belegungstag**

Verweildauer ist gleich 1 Tag und Prozedur nicht in Tabelle F86-1

DRG F86A**Krankheiten und Störungen des Kreislaufsystems mit intensivmedizinischer Komplexbehandlung/IMCK > 130/119 Aufwandspunkte, ein Belegungstag**

Mindestens eine Prozedur in Tabelle F86-2

DRG F86B**Krankheiten und Störungen des Kreislaufsystems, ein Belegungstag****Prozedur F86-1**

37.21 †↔	Rechtsherzkatheter	37.27.11 †↔	Herz-Mapping mit Hilfe eines Multielektroden-Mapping-Katheters mit automatisierter Signalerfassung
37.22 †↔	Linksherzkatheter	37.28 †↔	Intrakardiale Echokardiographie [IKE]
37.23 †↔	Kombinierter Rechts- und Linksherzkatheter	37.2A.11 †↔	Intravaskuläre Bildgebung der Koronargefäße mittels Ultraschall
37.26 †↔	Invasiver elektrophysiologischer Test durch Katheter	37.2A.12 †↔	Intravaskuläre Bildgebung der Koronargefäße mittels optischer Kohärenztomographie
37.27.00 †↔	Herz-Mapping, n.n.bez.		
37.27.09 †↔	Herz-Mapping, sonstige		

37.2A.19 †↔	Intravaskuläre Bildgebung der Koronargefäße, sonstige	37.9C.21 †↔	Kathetertechnische transseptale Punktion am Herzen
37.2A.20 †↔	Invasive intravaskuläre Koronardiagnostik mittels Katheter, n.n.bez.	37.9C.29 †↔	Kathetertechnischer transseptaler Eingriff am Herzen, sonstige
37.2A.21 †↔	Invasive intravaskuläre Koronardiagnostik mittels Katheter, Druckmessung	88.43 †↔	Arteriographie der Pulmonalarterien
37.2A.29 †↔	Invasive intravaskuläre Koronardiagnostik mittels Katheter, sonstige	88.50 †↔	Angiokardiographie, n.n.bez.
37.2A.99 †↔	Intravaskuläre Koronardiagnostik, sonstige	88.52 †↔	Angiokardiographie von Strukturen des rechten Herzens
37.34.00 †↔	Exzision oder Destruktion von anderer Läsion oder Gewebe des Herzens, sonstiger Zugang, n.n.bez.	88.53 †↔	Angiokardiographie von Strukturen des linken Herzens
37.34.09 †↔	Exzision oder Destruktion von anderer Läsion oder Gewebe des Herzens, sonstiger Zugang, sonstige	88.54 †↔	Kombinierte Angiokardiographie des rechten und linken Herzens
37.9C.11 †↔	Transseptale Katheteruntersuchung des linken Herzens	88.55 †↔	Koronare Arteriographie mit einem einzigen Katheter
37.9C.19 †↔	Transseptale Katheteruntersuchung des Herzens, sonstige	88.56 †↔	Koronare Arteriographie mit zwei Kathetern
		88.57 †↔	Sonstige und nicht näher bezeichnete koronare Arteriographie

Prozedur F86-2

99.B7.12 †↔	Intensivmedizinische Komplexbehandlung, 120 bis 184 Aufwandspunkte	99.B7.45 †↔	Intensivmedizinische Komplexbehandlung im Kindesalter (Basisprozedur), 393 bis 588 Aufwandspunkte
99.B7.13 †↔	Intensivmedizinische Komplexbehandlung, 185 bis 360 Aufwandspunkte	99.B7.46 †↔	Intensivmedizinische Komplexbehandlung im Kindesalter (Basisprozedur), 589 bis 784 Aufwandspunkte
99.B7.14 †↔	Intensivmedizinische Komplexbehandlung, 361 bis 552 Aufwandspunkte	99.B7.47 †↔	Intensivmedizinische Komplexbehandlung im Kindesalter (Basisprozedur), 785 bis 980 Aufwandspunkte
99.B7.15 †↔	Intensivmedizinische Komplexbehandlung, 553 bis 828 Aufwandspunkte	99.B7.48 †↔	Intensivmedizinische Komplexbehandlung im Kindesalter (Basisprozedur), 981 bis 1176 Aufwandspunkte
99.B7.16 †↔	Intensivmedizinische Komplexbehandlung, 829 bis 1104 Aufwandspunkte	99.B7.4A †↔	Intensivmedizinische Komplexbehandlung im Kindesalter (Basisprozedur), 1177 bis 1470 Aufwandspunkte
99.B7.17 †↔	Intensivmedizinische Komplexbehandlung, 1105 bis 1380 Aufwandspunkte	99.B7.4B †↔	Intensivmedizinische Komplexbehandlung im Kindesalter (Basisprozedur), 1471 bis 1764 Aufwandspunkte
99.B7.18 †↔	Intensivmedizinische Komplexbehandlung, 1381 bis 1656 Aufwandspunkte	99.B7.4C †↔	Intensivmedizinische Komplexbehandlung im Kindesalter (Basisprozedur), 1765 bis 2058 Aufwandspunkte
99.B7.1A †↔	Intensivmedizinische Komplexbehandlung, 1657 bis 1932 Aufwandspunkte	99.B7.4D †↔	Intensivmedizinische Komplexbehandlung im Kindesalter (Basisprozedur), 2059 bis 2352 Aufwandspunkte
99.B7.1B †↔	Intensivmedizinische Komplexbehandlung, 1933 bis 2208 Aufwandspunkte	99.B7.4E †↔	Intensivmedizinische Komplexbehandlung im Kindesalter (Basisprozedur), 2353 bis 2646 Aufwandspunkte
99.B7.1C †↔	Intensivmedizinische Komplexbehandlung, 2209 bis 2484 Aufwandspunkte	99.B7.4F †↔	Intensivmedizinische Komplexbehandlung im Kindesalter (Basisprozedur), 2647 bis 2940 Aufwandspunkte
99.B7.1D †↔	Intensivmedizinische Komplexbehandlung, 2485 bis 2760 Aufwandspunkte	99.B7.4G †↔	Intensivmedizinische Komplexbehandlung im Kindesalter (Basisprozedur), 2941 bis 3430 Aufwandspunkte
99.B7.1E †↔	Intensivmedizinische Komplexbehandlung, 2761 bis 3220 Aufwandspunkte	99.B7.4H †↔	Intensivmedizinische Komplexbehandlung im Kindesalter (Basisprozedur), 3431 bis 3920 Aufwandspunkte
99.B7.1F †↔	Intensivmedizinische Komplexbehandlung, 3221 bis 3680 Aufwandspunkte	99.B7.4I †↔	Intensivmedizinische Komplexbehandlung im Kindesalter (Basisprozedur), 3921 bis 4410 Aufwandspunkte
99.B7.1G †↔	Intensivmedizinische Komplexbehandlung, 3681 bis 4600 Aufwandspunkte	99.B7.4J †↔	Intensivmedizinische Komplexbehandlung im Kindesalter (Basisprozedur), 4411 bis 4900 Aufwandspunkte
99.B7.1H †↔	Intensivmedizinische Komplexbehandlung, 4601 bis 5520 Aufwandspunkte	99.B7.4K †↔	Intensivmedizinische Komplexbehandlung im Kindesalter (Basisprozedur), 4901 bis 5880 Aufwandspunkte
99.B7.1I †↔	Intensivmedizinische Komplexbehandlung, 5521 bis 7360 Aufwandspunkte	99.B7.4L †↔	Intensivmedizinische Komplexbehandlung im Kindesalter (Basisprozedur), 5881 bis 6860 Aufwandspunkte
99.B7.1J †↔	Intensivmedizinische Komplexbehandlung, 7361 bis 9200 Aufwandspunkte		
99.B7.1K †↔	Intensivmedizinische Komplexbehandlung, 9201 bis 11040 Aufwandspunkte		
99.B7.1L †↔	Intensivmedizinische Komplexbehandlung, 11041 bis 13800 Aufwandspunkte		
99.B7.1M †↔	Intensivmedizinische Komplexbehandlung, 13801 bis 16560 Aufwandspunkte		
99.B7.1N †↔	Intensivmedizinische Komplexbehandlung, 16561 bis 19320 Aufwandspunkte		
99.B7.1O †↔	Intensivmedizinische Komplexbehandlung, 19321 und mehr Aufwandspunkte		
99.B7.43 †↔	Intensivmedizinische Komplexbehandlung im Kindesalter (Basisprozedur), 131 bis 196 Aufwandspunkte		
99.B7.44 †↔	Intensivmedizinische Komplexbehandlung im Kindesalter (Basisprozedur), 197 bis 392 Aufwandspunkte		

- 99.B7.4M †↔ Intensivmedizinische Komplexbehandlung im Kindesalter (Basisprozedur), 6861 bis 7840 Aufwandspunkte
- 99.B7.4N †↔ Intensivmedizinische Komplexbehandlung im Kindesalter (Basisprozedur), 7841 bis 9800 Aufwandspunkte
- 99.B7.4O †↔ Intensivmedizinische Komplexbehandlung im Kindesalter (Basisprozedur), 9801 bis 11760 Aufwandspunkte
- 99.B7.4P †↔ Intensivmedizinische Komplexbehandlung im Kindesalter (Basisprozedur), 11761 bis 13720 Aufwandspunkte
- 99.B7.4Q †↔ Intensivmedizinische Komplexbehandlung im Kindesalter (Basisprozedur), 13721 bis 16660 Aufwandspunkte
- 99.B7.4R †↔ Intensivmedizinische Komplexbehandlung im Kindesalter (Basisprozedur), 16661 bis 19600 Aufwandspunkte
- 99.B7.4S †↔ Intensivmedizinische Komplexbehandlung im Kindesalter (Basisprozedur), 19601 und mehr Aufwandspunkte
- 99.B7.53 †↔ Intensivmedizinische Komplexbehandlung im Neugeborenenalter (Basisprozedur), 131 bis 196 Aufwandspunkte
- 99.B7.54 †↔ Intensivmedizinische Komplexbehandlung im Neugeborenenalter (Basisprozedur), 197 bis 392 Aufwandspunkte
- 99.B7.55 †↔ Intensivmedizinische Komplexbehandlung im Neugeborenenalter (Basisprozedur), 393 bis 588 Aufwandspunkte
- 99.B7.56 †↔ Intensivmedizinische Komplexbehandlung im Neugeborenenalter (Basisprozedur), 589 bis 784 Aufwandspunkte
- 99.B7.57 †↔ Intensivmedizinische Komplexbehandlung im Neugeborenenalter (Basisprozedur), 785 bis 980 Aufwandspunkte
- 99.B7.58 †↔ Intensivmedizinische Komplexbehandlung im Neugeborenenalter (Basisprozedur), 981 bis 1176 Aufwandspunkte
- 99.B7.5A †↔ Intensivmedizinische Komplexbehandlung im Neugeborenenalter (Basisprozedur), 1177 bis 1470 Aufwandspunkte
- 99.B7.5B †↔ Intensivmedizinische Komplexbehandlung im Neugeborenenalter (Basisprozedur), 1471 bis 1764 Aufwandspunkte
- 99.B7.5C †↔ Intensivmedizinische Komplexbehandlung im Neugeborenenalter (Basisprozedur), 1765 bis 2058 Aufwandspunkte
- 99.B7.5D †↔ Intensivmedizinische Komplexbehandlung im Neugeborenenalter (Basisprozedur), 2059 bis 2352 Aufwandspunkte
- 99.B7.5E †↔ Intensivmedizinische Komplexbehandlung im Neugeborenenalter (Basisprozedur), 2353 bis 2646 Aufwandspunkte
- 99.B7.5F †↔ Intensivmedizinische Komplexbehandlung im Neugeborenenalter (Basisprozedur), 2647 bis 2940 Aufwandspunkte
- 99.B7.5G †↔ Intensivmedizinische Komplexbehandlung im Neugeborenenalter (Basisprozedur), 2941 bis 3430 Aufwandspunkte
- 99.B7.5H †↔ Intensivmedizinische Komplexbehandlung im Neugeborenenalter (Basisprozedur), 3431 bis 3920 Aufwandspunkte
- 99.B7.5I †↔ Intensivmedizinische Komplexbehandlung im Neugeborenenalter (Basisprozedur), 3921 bis 4410 Aufwandspunkte
- 99.B7.5J †↔ Intensivmedizinische Komplexbehandlung im Neugeborenenalter (Basisprozedur), 4411 bis 4900 Aufwandspunkte
- 99.B7.5K †↔ Intensivmedizinische Komplexbehandlung im Neugeborenenalter (Basisprozedur), 4901 bis 5880 Aufwandspunkte
- 99.B7.5L †↔ Intensivmedizinische Komplexbehandlung im Neugeborenenalter (Basisprozedur), 5881 bis 6860 Aufwandspunkte
- 99.B7.5M †↔ Intensivmedizinische Komplexbehandlung im Neugeborenenalter (Basisprozedur), 6861 bis 7840 Aufwandspunkte
- 99.B7.5N †↔ Intensivmedizinische Komplexbehandlung im Neugeborenenalter (Basisprozedur), 7841 bis 9800 Aufwandspunkte
- 99.B7.5O †↔ Intensivmedizinische Komplexbehandlung im Neugeborenenalter (Basisprozedur), 9801 bis 11760 Aufwandspunkte
- 99.B7.5P †↔ Intensivmedizinische Komplexbehandlung im Neugeborenenalter (Basisprozedur), 11761 bis 13720 Aufwandspunkte
- 99.B7.5Q †↔ Intensivmedizinische Komplexbehandlung im Neugeborenenalter (Basisprozedur), 13721 bis 16660 Aufwandspunkte
- 99.B7.5R †↔ Intensivmedizinische Komplexbehandlung im Neugeborenenalter (Basisprozedur), 16661 bis 19600 Aufwandspunkte
- 99.B7.5S †↔ Intensivmedizinische Komplexbehandlung im Neugeborenenalter (Basisprozedur), 19601 und mehr Aufwandspunkte
- 99.B8.12 †↔ IMC-Komplexbehandlung des Erwachsenen, 120 bis 184 Aufwandspunkte
- 99.B8.13 †↔ IMC-Komplexbehandlung des Erwachsenen, 185 bis 360 Aufwandspunkte
- 99.B8.14 †↔ IMC-Komplexbehandlung des Erwachsenen, 361 bis 552 Aufwandspunkte
- 99.B8.15 †↔ IMC-Komplexbehandlung des Erwachsenen, 553 bis 828 Aufwandspunkte
- 99.B8.16 †↔ IMC-Komplexbehandlung des Erwachsenen, 829 bis 1104 Aufwandspunkte
- 99.B8.17 †↔ IMC-Komplexbehandlung des Erwachsenen, 1105 bis 1380 Aufwandspunkte
- 99.B8.18 †↔ IMC-Komplexbehandlung des Erwachsenen, 1381 bis 1656 Aufwandspunkte
- 99.B8.1A †↔ IMC-Komplexbehandlung des Erwachsenen, 1657 bis 1932 Aufwandspunkte
- 99.B8.1B †↔ IMC-Komplexbehandlung des Erwachsenen, 1933 bis 2208 Aufwandspunkte
- 99.B8.1C †↔ IMC-Komplexbehandlung des Erwachsenen, 2209 bis 2484 Aufwandspunkte
- 99.B8.1D †↔ IMC-Komplexbehandlung des Erwachsenen, 2485 bis 2760 Aufwandspunkte
- 99.B8.1E †↔ IMC-Komplexbehandlung des Erwachsenen, 2761 bis 3220 Aufwandspunkte
- 99.B8.1F †↔ IMC-Komplexbehandlung des Erwachsenen, 3221 bis 3680 Aufwandspunkte
- 99.B8.1G †↔ IMC-Komplexbehandlung des Erwachsenen, 3681 bis 4600 Aufwandspunkte
- 99.B8.1H †↔ IMC-Komplexbehandlung des Erwachsenen, 4601 bis 5520 Aufwandspunkte
- 99.B8.1I †↔ IMC-Komplexbehandlung des Erwachsenen, 5521 bis 7360 Aufwandspunkte
- 99.B8.1J †↔ IMC-Komplexbehandlung des Erwachsenen, 7361 bis 9200 Aufwandspunkte
- 99.B8.1K †↔ IMC-Komplexbehandlung des Erwachsenen, 9201 bis 11040 Aufwandspunkte
- 99.B8.1L †↔ IMC-Komplexbehandlung des Erwachsenen, 11041 bis 13800 Aufwandspunkte
- 99.B8.1M †↔ IMC-Komplexbehandlung des Erwachsenen, 13801 bis 16560 Aufwandspunkte
- 99.B8.1N †↔ IMC-Komplexbehandlung des Erwachsenen, 16561 bis 19320 Aufwandspunkte
- 99.B8.1O †↔ IMC-Komplexbehandlung des Erwachsenen, 19321 und mehr Aufwandspunkte

99.B8.43 †↔ IMC-Komplexbehandlung im Kindesalter, 131 bis 196 Aufwandspunkte	99.B8.53 †↔ IMC-Komplexbehandlung im Neugeborenenalter, 131 bis 196 Aufwandspunkte
99.B8.44 †↔ IMC-Komplexbehandlung im Kindesalter, 197 bis 392 Aufwandspunkte	99.B8.54 †↔ IMC-Komplexbehandlung im Neugeborenenalter, 197 bis 392 Aufwandspunkte
99.B8.45 †↔ IMC-Komplexbehandlung im Kindesalter, 393 bis 588 Aufwandspunkte	99.B8.55 †↔ IMC-Komplexbehandlung im Neugeborenenalter, 393 bis 588 Aufwandspunkte
99.B8.46 †↔ IMC-Komplexbehandlung im Kindesalter, 589 bis 784 Aufwandspunkte	99.B8.56 †↔ IMC-Komplexbehandlung im Neugeborenenalter, 589 bis 784 Aufwandspunkte
99.B8.47 †↔ IMC-Komplexbehandlung im Kindesalter, 785 bis 980 Aufwandspunkte	99.B8.57 †↔ IMC-Komplexbehandlung im Neugeborenenalter, 785 bis 980 Aufwandspunkte
99.B8.48 †↔ IMC-Komplexbehandlung im Kindesalter, 981 bis 1176 Aufwandspunkte	99.B8.58 †↔ IMC-Komplexbehandlung im Neugeborenenalter, 981 bis 1176 Aufwandspunkte
99.B8.4A †↔ IMC-Komplexbehandlung im Kindesalter, 1177 bis 1470 Aufwandspunkte	99.B8.5A †↔ IMC-Komplexbehandlung im Neugeborenenalter, 1177 bis 1470 Aufwandspunkte
99.B8.4B †↔ IMC-Komplexbehandlung im Kindesalter, 1471 bis 1764 Aufwandspunkte	99.B8.5B †↔ IMC-Komplexbehandlung im Neugeborenenalter, 1471 bis 1764 Aufwandspunkte
99.B8.4C †↔ IMC-Komplexbehandlung im Kindesalter, 1765 bis 2058 Aufwandspunkte	99.B8.5C †↔ IMC-Komplexbehandlung im Neugeborenenalter, 1765 bis 2058 Aufwandspunkte
99.B8.4D †↔ IMC-Komplexbehandlung im Kindesalter, 2059 bis 2352 Aufwandspunkte	99.B8.5D †↔ IMC-Komplexbehandlung im Neugeborenenalter, 2059 bis 2352 Aufwandspunkte
99.B8.4E †↔ IMC-Komplexbehandlung im Kindesalter, 2353 bis 2646 Aufwandspunkte	99.B8.5E †↔ IMC-Komplexbehandlung im Neugeborenenalter, 2353 bis 2646 Aufwandspunkte
99.B8.4F †↔ IMC-Komplexbehandlung im Kindesalter, 2647 bis 2940 Aufwandspunkte	99.B8.5F †↔ IMC-Komplexbehandlung im Neugeborenenalter, 2647 bis 2940 Aufwandspunkte
99.B8.4G †↔ IMC-Komplexbehandlung im Kindesalter, 2941 bis 3430 Aufwandspunkte	99.B8.5G †↔ IMC-Komplexbehandlung im Neugeborenenalter, 2941 bis 3430 Aufwandspunkte
99.B8.4H †↔ IMC-Komplexbehandlung im Kindesalter, 3431 bis 3920 Aufwandspunkte	99.B8.5H †↔ IMC-Komplexbehandlung im Neugeborenenalter, 3431 bis 3920 Aufwandspunkte
99.B8.4I †↔ IMC-Komplexbehandlung im Kindesalter, 3921 bis 4410 Aufwandspunkte	99.B8.5I †↔ IMC-Komplexbehandlung im Neugeborenenalter, 3921 bis 4410 Aufwandspunkte
99.B8.4J †↔ IMC-Komplexbehandlung im Kindesalter, 4411 bis 4900 Aufwandspunkte	99.B8.5J †↔ IMC-Komplexbehandlung im Neugeborenenalter, 4411 bis 4900 Aufwandspunkte
99.B8.4K †↔ IMC-Komplexbehandlung im Kindesalter, 4901 bis 5880 Aufwandspunkte	99.B8.5K †↔ IMC-Komplexbehandlung im Neugeborenenalter, 4901 bis 5880 Aufwandspunkte
99.B8.4L †↔ IMC-Komplexbehandlung im Kindesalter, 5881 bis 6860 Aufwandspunkte	99.B8.5L †↔ IMC-Komplexbehandlung im Neugeborenenalter, 5881 bis 6860 Aufwandspunkte
99.B8.4M †↔ IMC-Komplexbehandlung im Kindesalter, 6861 bis 7840 Aufwandspunkte	99.B8.5M †↔ IMC-Komplexbehandlung im Neugeborenenalter, 6861 bis 7840 Aufwandspunkte
99.B8.4N †↔ IMC-Komplexbehandlung im Kindesalter, 7841 bis 9800 Aufwandspunkte	99.B8.5N †↔ IMC-Komplexbehandlung im Neugeborenenalter, 7841 bis 9800 Aufwandspunkte
99.B8.4O †↔ IMC-Komplexbehandlung im Kindesalter, 9801 bis 11760 Aufwandspunkte	99.B8.5O †↔ IMC-Komplexbehandlung im Neugeborenenalter, 9801 bis 11760 Aufwandspunkte
99.B8.4P †↔ IMC-Komplexbehandlung im Kindesalter, 11761 bis 13720 Aufwandspunkte	99.B8.5P †↔ IMC-Komplexbehandlung im Neugeborenenalter, 11761 bis 13720 Aufwandspunkte
99.B8.4Q †↔ IMC-Komplexbehandlung im Kindesalter, 13721 bis 16660 Aufwandspunkte	99.B8.5Q †↔ IMC-Komplexbehandlung im Neugeborenenalter, 13721 bis 16660 Aufwandspunkte
99.B8.4R †↔ IMC-Komplexbehandlung im Kindesalter, 16661 bis 19600 Aufwandspunkte	99.B8.5R †↔ IMC-Komplexbehandlung im Neugeborenenalter, 16661 bis 19600 Aufwandspunkte
99.B8.4S †↔ IMC-Komplexbehandlung im Kindesalter, 19601 und mehr Aufwandspunkte	99.B8.5S †↔ IMC-Komplexbehandlung im Neugeborenenalter, 19601 und mehr Aufwandspunkte

ADRG F87**Krankheiten und Störungen des Kreislaufsystems mit intensivmedizinischer Komplexbehandlung/IMCK > 119 Aufwandspunkten oder bestimmter Prozedur**

Mindestens eine Prozedur in Tabelle F87-1

DRG F87Z**Krankheiten und Störungen des Kreislaufsystems mit intensivmedizinischer Komplexbehandlung/IMCK > 119 Aufwandspunkten oder bestimmter Prozedur****Prozedur F87-1**

37.69.20 †↔ Dauer der Behandlung mit einem herzkreislaufunterstützenden System, mit Pumpe, ohne Gasaustauschfunktion, intravasal (inkl. intrakardial), bis 48 Stunden	37.69.21 †↔ Dauer der Behandlung mit einem herzkreislaufunterstützenden System, mit Pumpe, ohne Gasaustauschfunktion, intravasal (inkl. intrakardial), von mehr als 48 Stunden bis 96 Stunden
-----------------------------------------------------------------------------------------------------------------------------------------------------------------------	-----------------------------------------------------------------------------------------------------------------------------------------------------------------------------------------------

- 37.69.6M †↔ Dauer der Behandlung mit einem herzkreislaufunterstützenden System, mit Pumpe, ohne Gasaustauschfunktion, intrakorporal, uni- und biventrikulär, von mehr als 960 Stunden bis 1032 Stunden
- 37.69.6N †↔ Dauer der Behandlung mit einem herzkreislaufunterstützenden System, mit Pumpe, ohne Gasaustauschfunktion, intrakorporal, uni- und biventrikulär, von mehr als 1032 Stunden
- 99.B7.12 †↔ Intensivmedizinische Komplexbehandlung, 120 bis 184 Aufwandspunkte
- 99.B7.13 †↔ Intensivmedizinische Komplexbehandlung, 185 bis 360 Aufwandspunkte
- 99.B7.14 †↔ Intensivmedizinische Komplexbehandlung, 361 bis 552 Aufwandspunkte
- 99.B7.15 †↔ Intensivmedizinische Komplexbehandlung, 553 bis 828 Aufwandspunkte
- 99.B7.16 †↔ Intensivmedizinische Komplexbehandlung, 829 bis 1104 Aufwandspunkte
- 99.B7.17 †↔ Intensivmedizinische Komplexbehandlung, 1105 bis 1380 Aufwandspunkte
- 99.B7.18 †↔ Intensivmedizinische Komplexbehandlung, 1381 bis 1656 Aufwandspunkte
- 99.B7.1A †↔ Intensivmedizinische Komplexbehandlung, 1657 bis 1932 Aufwandspunkte
- 99.B7.1B †↔ Intensivmedizinische Komplexbehandlung, 1933 bis 2208 Aufwandspunkte
- 99.B7.1C †↔ Intensivmedizinische Komplexbehandlung, 2209 bis 2484 Aufwandspunkte
- 99.B7.1D †↔ Intensivmedizinische Komplexbehandlung, 2485 bis 2760 Aufwandspunkte
- 99.B7.1E †↔ Intensivmedizinische Komplexbehandlung, 2761 bis 3220 Aufwandspunkte
- 99.B7.1F †↔ Intensivmedizinische Komplexbehandlung, 3221 bis 3680 Aufwandspunkte
- 99.B7.1G †↔ Intensivmedizinische Komplexbehandlung, 3681 bis 4600 Aufwandspunkte
- 99.B7.1H †↔ Intensivmedizinische Komplexbehandlung, 4601 bis 5520 Aufwandspunkte
- 99.B7.1I †↔ Intensivmedizinische Komplexbehandlung, 5521 bis 7360 Aufwandspunkte
- 99.B7.1J †↔ Intensivmedizinische Komplexbehandlung, 7361 bis 9200 Aufwandspunkte
- 99.B7.1K †↔ Intensivmedizinische Komplexbehandlung, 9201 bis 11040 Aufwandspunkte
- 99.B7.1L †↔ Intensivmedizinische Komplexbehandlung, 11041 bis 13800 Aufwandspunkte
- 99.B7.1M †↔ Intensivmedizinische Komplexbehandlung, 13801 bis 16560 Aufwandspunkte
- 99.B7.1N †↔ Intensivmedizinische Komplexbehandlung, 16561 bis 19320 Aufwandspunkte
- 99.B7.1O †↔ Intensivmedizinische Komplexbehandlung, 19321 und mehr Aufwandspunkte
- 99.B8.12 †↔ IMC-Komplexbehandlung des Erwachsenen, 120 bis 184 Aufwandspunkte
- 99.B8.13 †↔ IMC-Komplexbehandlung des Erwachsenen, 185 bis 360 Aufwandspunkte
- 99.B8.14 †↔ IMC-Komplexbehandlung des Erwachsenen, 361 bis 552 Aufwandspunkte
- 99.B8.15 †↔ IMC-Komplexbehandlung des Erwachsenen, 553 bis 828 Aufwandspunkte
- 99.B8.16 †↔ IMC-Komplexbehandlung des Erwachsenen, 829 bis 1104 Aufwandspunkte
- 99.B8.17 †↔ IMC-Komplexbehandlung des Erwachsenen, 1105 bis 1380 Aufwandspunkte
- 99.B8.18 †↔ IMC-Komplexbehandlung des Erwachsenen, 1381 bis 1656 Aufwandspunkte
- 99.B8.1A †↔ IMC-Komplexbehandlung des Erwachsenen, 1657 bis 1932 Aufwandspunkte
- 99.B8.1B †↔ IMC-Komplexbehandlung des Erwachsenen, 1933 bis 2208 Aufwandspunkte
- 99.B8.1C †↔ IMC-Komplexbehandlung des Erwachsenen, 2209 bis 2484 Aufwandspunkte
- 99.B8.1D †↔ IMC-Komplexbehandlung des Erwachsenen, 2485 bis 2760 Aufwandspunkte
- 99.B8.1E †↔ IMC-Komplexbehandlung des Erwachsenen, 2761 bis 3220 Aufwandspunkte
- 99.B8.1F †↔ IMC-Komplexbehandlung des Erwachsenen, 3221 bis 3680 Aufwandspunkte
- 99.B8.1G †↔ IMC-Komplexbehandlung des Erwachsenen, 3681 bis 4600 Aufwandspunkte
- 99.B8.1H †↔ IMC-Komplexbehandlung des Erwachsenen, 4601 bis 5520 Aufwandspunkte
- 99.B8.1I †↔ IMC-Komplexbehandlung des Erwachsenen, 5521 bis 7360 Aufwandspunkte
- 99.B8.1J †↔ IMC-Komplexbehandlung des Erwachsenen, 7361 bis 9200 Aufwandspunkte
- 99.B8.1K †↔ IMC-Komplexbehandlung des Erwachsenen, 9201 bis 11040 Aufwandspunkte
- 99.B8.1L †↔ IMC-Komplexbehandlung des Erwachsenen, 11041 bis 13800 Aufwandspunkte
- 99.B8.1M †↔ IMC-Komplexbehandlung des Erwachsenen, 13801 bis 16560 Aufwandspunkte
- 99.B8.1N †↔ IMC-Komplexbehandlung des Erwachsenen, 16561 bis 19320 Aufwandspunkte
- 99.B8.1O †↔ IMC-Komplexbehandlung des Erwachsenen, 19321 und mehr Aufwandspunkte

ADRG F90**Krankheiten und Störungen des Kreislaufsystems mit IMCK > 392/552 Aufwandspunkte oder bestimmte IntK mit IMCK Aufwandspunkten**

Mindestens eine Prozedur in Tabelle F90-1 und nicht [Intensivmedizinische Komplexbehandlung > 392 / 552 Aufwandspunkte] oder ((Prozedur in mindestens zwei der Tabellen F90-2, F90-3 oder Prozedur in mindestens zwei der Tabellen F90-4, F90-5 oder Prozedur in mindestens zwei der Tabellen F90-6, F90-7) und nicht [(Intensivmedizinische Komplexbehandlung > 392 / 552 Aufwandspunkte) oder Prozedur in Tabelle F90-8])

DRG F90A**Krankheiten und Störungen des Kreislaufsystems mit IMCK > 392/552 Aufwandspunkte oder bestimmte IntK mit IMCK Aufwandspunkten mit mehrzeitig komplexer OR-Prozedur oder aufwendigem Eingriff**

(Komplexe OR-Prozeduren oder Prozedur in Tabelle F90-9) und (Mehrzeitige komplexe OR-Prozeduren oder Prozedur in Tabelle F90-10)

DRG F90B**Krankheiten und Störungen des Kreislaufsystems mit IMCK > 392/552
Aufwandspunkte oder bestimmte IntK mit IMCK Aufwandspunkten mit komplexer
OR-Prozedur**

Komplexe OR-Prozeduren oder Prozedur in Tabelle F90-9

DRG F90C**Krankheiten und Störungen des Kreislaufsystems mit IMCK > 392/552
Aufwandspunkte oder bestimmte IntK mit IMCK Aufwandspunkten****Prozedur F90-1**

99.B8.15 ‡↔ IMC-Komplexbehandlung des Erwachsenen, 553 bis 828 Aufwandspunkte	99.B8.4F ‡↔ IMC-Komplexbehandlung im Kindesalter, 2647 bis 2940 Aufwandspunkte
99.B8.16 ‡↔ IMC-Komplexbehandlung des Erwachsenen, 829 bis 1104 Aufwandspunkte	99.B8.4G ‡↔ IMC-Komplexbehandlung im Kindesalter, 2941 bis 3430 Aufwandspunkte
99.B8.17 ‡↔ IMC-Komplexbehandlung des Erwachsenen, 1105 bis 1380 Aufwandspunkte	99.B8.4H ‡↔ IMC-Komplexbehandlung im Kindesalter, 3431 bis 3920 Aufwandspunkte
99.B8.18 ‡↔ IMC-Komplexbehandlung des Erwachsenen, 1381 bis 1656 Aufwandspunkte	99.B8.4I ‡↔ IMC-Komplexbehandlung im Kindesalter, 3921 bis 4410 Aufwandspunkte
99.B8.1A ‡↔ IMC-Komplexbehandlung des Erwachsenen, 1657 bis 1932 Aufwandspunkte	99.B8.4J ‡↔ IMC-Komplexbehandlung im Kindesalter, 4411 bis 4900 Aufwandspunkte
99.B8.1B ‡↔ IMC-Komplexbehandlung des Erwachsenen, 1933 bis 2208 Aufwandspunkte	99.B8.4K ‡↔ IMC-Komplexbehandlung im Kindesalter, 4901 bis 5880 Aufwandspunkte
99.B8.1C ‡↔ IMC-Komplexbehandlung des Erwachsenen, 2209 bis 2484 Aufwandspunkte	99.B8.4L ‡↔ IMC-Komplexbehandlung im Kindesalter, 5881 bis 6860 Aufwandspunkte
99.B8.1D ‡↔ IMC-Komplexbehandlung des Erwachsenen, 2485 bis 2760 Aufwandspunkte	99.B8.4M ‡↔ IMC-Komplexbehandlung im Kindesalter, 6861 bis 7840 Aufwandspunkte
99.B8.1E ‡↔ IMC-Komplexbehandlung des Erwachsenen, 2761 bis 3220 Aufwandspunkte	99.B8.4N ‡↔ IMC-Komplexbehandlung im Kindesalter, 7841 bis 9800 Aufwandspunkte
99.B8.1F ‡↔ IMC-Komplexbehandlung des Erwachsenen, 3221 bis 3680 Aufwandspunkte	99.B8.4O ‡↔ IMC-Komplexbehandlung im Kindesalter, 9801 bis 11760 Aufwandspunkte
99.B8.1G ‡↔ IMC-Komplexbehandlung des Erwachsenen, 3681 bis 4600 Aufwandspunkte	99.B8.4P ‡↔ IMC-Komplexbehandlung im Kindesalter, 11761 bis 13720 Aufwandspunkte
99.B8.1H ‡↔ IMC-Komplexbehandlung des Erwachsenen, 4601 bis 5520 Aufwandspunkte	99.B8.4Q ‡↔ IMC-Komplexbehandlung im Kindesalter, 13721 bis 16660 Aufwandspunkte
99.B8.1I ‡↔ IMC-Komplexbehandlung des Erwachsenen, 5521 bis 7360 Aufwandspunkte	99.B8.4R ‡↔ IMC-Komplexbehandlung im Kindesalter, 16661 bis 19600 Aufwandspunkte
99.B8.1J ‡↔ IMC-Komplexbehandlung des Erwachsenen, 7361 bis 9200 Aufwandspunkte	99.B8.4S ‡↔ IMC-Komplexbehandlung im Kindesalter, 19601 und mehr Aufwandspunkte
99.B8.1K ‡↔ IMC-Komplexbehandlung des Erwachsenen, 9201 bis 11040 Aufwandspunkte	99.B8.55 ‡↔ IMC-Komplexbehandlung im Neugeborenenalter, 393 bis 588 Aufwandspunkte
99.B8.1L ‡↔ IMC-Komplexbehandlung des Erwachsenen, 11041 bis 13800 Aufwandspunkte	99.B8.56 ‡↔ IMC-Komplexbehandlung im Neugeborenenalter, 589 bis 784 Aufwandspunkte
99.B8.1M ‡↔ IMC-Komplexbehandlung des Erwachsenen, 13801 bis 16560 Aufwandspunkte	99.B8.57 ‡↔ IMC-Komplexbehandlung im Neugeborenenalter, 785 bis 980 Aufwandspunkte
99.B8.1N ‡↔ IMC-Komplexbehandlung des Erwachsenen, 16561 bis 19320 Aufwandspunkte	99.B8.58 ‡↔ IMC-Komplexbehandlung im Neugeborenenalter, 981 bis 1176 Aufwandspunkte
99.B8.1O ‡↔ IMC-Komplexbehandlung des Erwachsenen, 19321 und mehr Aufwandspunkte	99.B8.5A ‡↔ IMC-Komplexbehandlung im Neugeborenenalter, 1177 bis 1470 Aufwandspunkte
99.B8.45 ‡↔ IMC-Komplexbehandlung im Kindesalter, 393 bis 588 Aufwandspunkte	99.B8.5B ‡↔ IMC-Komplexbehandlung im Neugeborenenalter, 1471 bis 1764 Aufwandspunkte
99.B8.46 ‡↔ IMC-Komplexbehandlung im Kindesalter, 589 bis 784 Aufwandspunkte	99.B8.5C ‡↔ IMC-Komplexbehandlung im Neugeborenenalter, 1765 bis 2058 Aufwandspunkte
99.B8.47 ‡↔ IMC-Komplexbehandlung im Kindesalter, 785 bis 980 Aufwandspunkte	99.B8.5D ‡↔ IMC-Komplexbehandlung im Neugeborenenalter, 2059 bis 2352 Aufwandspunkte
99.B8.48 ‡↔ IMC-Komplexbehandlung im Kindesalter, 981 bis 1176 Aufwandspunkte	99.B8.5E ‡↔ IMC-Komplexbehandlung im Neugeborenenalter, 2353 bis 2646 Aufwandspunkte
99.B8.4A ‡↔ IMC-Komplexbehandlung im Kindesalter, 1177 bis 1470 Aufwandspunkte	99.B8.5F ‡↔ IMC-Komplexbehandlung im Neugeborenenalter, 2647 bis 2940 Aufwandspunkte
99.B8.4B ‡↔ IMC-Komplexbehandlung im Kindesalter, 1471 bis 1764 Aufwandspunkte	99.B8.5G ‡↔ IMC-Komplexbehandlung im Neugeborenenalter, 2941 bis 3430 Aufwandspunkte
99.B8.4C ‡↔ IMC-Komplexbehandlung im Kindesalter, 1765 bis 2058 Aufwandspunkte	99.B8.5H ‡↔ IMC-Komplexbehandlung im Neugeborenenalter, 3431 bis 3920 Aufwandspunkte
99.B8.4D ‡↔ IMC-Komplexbehandlung im Kindesalter, 2059 bis 2352 Aufwandspunkte	99.B8.5I ‡↔ IMC-Komplexbehandlung im Neugeborenenalter, 3921 bis 4410 Aufwandspunkte
99.B8.4E ‡↔ IMC-Komplexbehandlung im Kindesalter, 2353 bis 2646 Aufwandspunkte	99.B8.5J ‡↔ IMC-Komplexbehandlung im Neugeborenenalter, 4411 bis 4900 Aufwandspunkte

- 99.B8.5K †↔ IMC-Komplexbehandlung im Neugeborenenalter, 4901 bis 5880 Aufwandspunkte
- 99.B8.5L †↔ IMC-Komplexbehandlung im Neugeborenenalter, 5881 bis 6860 Aufwandspunkte
- 99.B8.5M †↔ IMC-Komplexbehandlung im Neugeborenenalter, 6861 bis 7840 Aufwandspunkte
- 99.B8.5N †↔ IMC-Komplexbehandlung im Neugeborenenalter, 7841 bis 9800 Aufwandspunkte
- 99.B8.5O †↔ IMC-Komplexbehandlung im Neugeborenenalter, 9801 bis 11760 Aufwandspunkte
- 99.B8.5P †↔ IMC-Komplexbehandlung im Neugeborenenalter, 11761 bis 13720 Aufwandspunkte
- 99.B8.5Q †↔ IMC-Komplexbehandlung im Neugeborenenalter, 13721 bis 16660 Aufwandspunkte
- 99.B8.5R †↔ IMC-Komplexbehandlung im Neugeborenenalter, 16661 bis 19600 Aufwandspunkte
- 99.B8.5S †↔ IMC-Komplexbehandlung im Neugeborenenalter, 19601 und mehr Aufwandspunkte

Prozedur F90-10

- 39.56.30 ↔ Plastische Rekonstruktion von thorakalen Gefäßen mit Gewebe-Patch, n.n.bez.
- 39.56.31 ↔ Plastische Rekonstruktion der thorakalen Aorta mit Gewebe-Patch
- 39.56.32 ↔ Plastische Rekonstruktion der V. pulmonalis mit Gewebe-Patch
- 39.56.33 ↔ Plastische Rekonstruktion der V. cava superior mit Gewebe-Patch
- 39.56.39 ↔ Plastische Rekonstruktion von thorakalen Gefäßen mit Gewebe-Patch, sonstige

Prozedur F90-2

- 99.B8.44 †↔ IMC-Komplexbehandlung im Kindesalter, 197 bis 392 Aufwandspunkte
- 99.B8.54 †↔ IMC-Komplexbehandlung im Neugeborenenalter, 197 bis 392 Aufwandspunkte

Prozedur F90-3

- 99.B7.44 †↔ Intensivmedizinische Komplexbehandlung im Kindesalter (Basisprozedur), 197 bis 392 Aufwandspunkte
- 99.B7.54 †↔ Intensivmedizinische Komplexbehandlung im Neugeborenenalter (Basisprozedur), 197 bis 392 Aufwandspunkte

Prozedur F90-4

- 99.B8.13 †↔ IMC-Komplexbehandlung des Erwachsenen, 185 bis 360 Aufwandspunkte
- 99.B8.14 †↔ IMC-Komplexbehandlung des Erwachsenen, 361 bis 552 Aufwandspunkte

Prozedur F90-5

- 99.B7.14 †↔ Intensivmedizinische Komplexbehandlung, 361 bis 552 Aufwandspunkte

Prozedur F90-6

- 99.B8.14 †↔ IMC-Komplexbehandlung des Erwachsenen, 361 bis 552 Aufwandspunkte

Prozedur F90-7

- 99.B7.13 †↔ Intensivmedizinische Komplexbehandlung, 185 bis 360 Aufwandspunkte
- 99.B7.14 †↔ Intensivmedizinische Komplexbehandlung, 361 bis 552 Aufwandspunkte

Prozedur F90-8

- 99.BA.13 †↔ Neurologische Komplexbehandlung des akuten Hirnschlags in Stroke Center [SC], mindestens 24 Stunden bis 48 Stunden
- 99.BA.14 †↔ Neurologische Komplexbehandlung des akuten Hirnschlags in Stroke Center [SC], von mehr als 48 Stunden bis 72 Stunden
- 99.BA.16 †↔ Neurologische Komplexbehandlung des akuten Hirnschlags in Stroke Center [SC], von mehr als 72 Stunden bis 96 Stunden
- 99.BA.17 †↔ Neurologische Komplexbehandlung des akuten Hirnschlags in Stroke Center [SC], von mehr als 96 Stunden
- 99.BA.23 †↔ Neurologische Komplexbehandlung des akuten Hirnschlags in einer Stroke Unit [SU], mindestens 24 Stunden bis 48 Stunden
- 99.BA.24 †↔ Neurologische Komplexbehandlung des akuten Hirnschlags in einer Stroke Unit [SU], von mehr als 48 Stunden bis 72 Stunden
- 99.BA.26 †↔ Neurologische Komplexbehandlung des akuten Hirnschlags in einer Stroke Unit [SU], von mehr als 72 Stunden bis 96 Stunden
- 99.BA.27 †↔ Neurologische Komplexbehandlung des akuten Hirnschlags in einer Stroke Unit [SU], von mehr als 96 Stunden

99.BA.31 ‡↔ Komplexbehandlung des akuten Hirnschlags im neurologischen Telekonsildienst, mindestens 24 Stunden bis 72 Stunden

99.BA.32 ‡↔ Komplexbehandlung des akuten Hirnschlags im neurologischen Telekonsildienst, von mehr als 72 Stunden

Prozedur F90-9

37.6A.42 ↔ Implantation eines herzkreislaufunterstützenden Systems, mit Pumpe, ohne Gasaustauschfunktion, intravasal (inkl. intrakardial), rechtsventrikulär, perkutan

37.6A.44 ↔ Implantation eines herzkreislaufunterstützenden Systems, mit Pumpe, ohne Gasaustauschfunktion, intravasal (inkl. intrakardial), linksventrikulär, perkutan, mit einer potentiellen Pumpleistung bis maximal 2.5 l/min

37.6A.45 ↔ Implantation eines herzkreislaufunterstützenden Systems, mit Pumpe, ohne Gasaustauschfunktion, intravasal (inkl. intrakardial), linksventrikulär, perkutan, mit einer potentiellen Pumpleistung von mehr als 2.5 l/min bis weniger als 5.0 l/min

37.6A.46 ↔ Implantation eines herzkreislaufunterstützenden Systems, mit Pumpe, ohne Gasaustauschfunktion, intravasal (inkl. intrakardial), linksventrikulär, perkutan, mit einer potentiellen Pumpleistung von mindestens 5.0 l/min bis weniger als 5.5 l/min

37.6A.47 ↔ Implantation eines herzkreislaufunterstützenden Systems, mit Pumpe, ohne Gasaustauschfunktion, intravasal (inkl. intrakardial), linksventrikulär, perkutan, mit einer potentiellen Pumpleistung von 5.5 l/min und mehr

37.6A.4F ↔ Implantation eines herzkreislaufunterstützenden Systems, mit Pumpe, ohne Gasaustauschfunktion, intravasal (inkl. intrakardial), rechtsventrikulär, offen chirurgisch extra-thorakal (z. B. Gefäßfreilegung)

37.6A.4H ↔ Implantation eines herzkreislaufunterstützenden Systems, mit Pumpe, ohne Gasaustauschfunktion, intravasal (inkl. intrakardial), linksventrikulär, offen chirurgisch extra-thorakal (z. B. Gefäßfreilegung), mit einer potentiellen Pumpleistung bis maximal 2.5 l/min

37.6A.4I ↔ Implantation eines herzkreislaufunterstützenden Systems, mit Pumpe, ohne Gasaustauschfunktion, intravasal (inkl. intrakardial), linksventrikulär, offen chirurgisch extra-thorakal (z. B. Gefäßfreilegung), mit einer potentiellen Pumpleistung von mehr als 2.5 l/min bis weniger als 5.0 l/min

37.6A.4J ↔ Implantation eines herzkreislaufunterstützenden Systems, mit Pumpe, ohne Gasaustauschfunktion, intravasal (inkl. intrakardial), linksventrikulär, offen chirurgisch extra-thorakal (z. B. Gefäßfreilegung), mit einer potentiellen Pumpleistung von mindestens 5.0 l/min bis weniger als 5.5 l/min

37.6A.4K ↔ Implantation eines herzkreislaufunterstützenden Systems, mit Pumpe, ohne Gasaustauschfunktion, intravasal (inkl. intrakardial), linksventrikulär, offen chirurgisch extra-thorakal (z. B. Gefäßfreilegung), mit einer potentiellen Pumpleistung von 5.5 l/min und mehr

37.6A.51 ↔ Implantation eines herzkreislauf- und lungenunterstützenden Systems, mit Pumpe, mit CO2-removal, extrakorporal, veno-venös, perkutan

37.6A.62 ↔ Implantation eines herzkreislauf- und lungenunterstützenden Systems, mit Pumpe, mit Oxygenator (inkl. CO2-removal), extrakorporal, veno-venös, perkutan

37.6A.72 ↔ Implantation eines herzkreislauf- und lungenunterstützenden Systems, mit Pumpe, mit Oxygenator (inkl. CO2-removal), extrakorporal, veno-arteriell oder veno-venoarteriell, offen chirurgisch extra-thorakal (z. B. Gefäßfreilegung)

37.6A.73 ↔ Implantation eines herzkreislauf- und lungenunterstützenden Systems, mit Pumpe, mit Oxygenator (inkl. CO2-removal), extrakorporal, veno-arteriell oder veno-venoarteriell, perkutan

ADRG F95

Interventioneller Verschluss eines Atrium- oder Ventrikelseptumdefekts

Prozedur in Tabelle F95-1

DRG F95A

Interventioneller Verschluss eines Atrium- oder Ventrikelseptumdefekts, Alter < 18 Jahre

Alter < 18 Jahre

DRG F95B

Interventioneller Verschluss eines Atrium- oder Ventrikelseptumdefekts, Alter > 17 Jahre

Prozedur F95-1

35.55 ↔ Korrektur eines Ventrikelseptumdefekts mit Prothese, geschlossen

35.98.11 ↔ Perkutan-transluminaler Verschluss eines Vorhofseptumdefekts, mit 1 Verschlussdevice

35.98.12 ↔ Perkutan-transluminaler Verschluss eines Vorhofseptumdefekts, mit 2 und mehr Verschlussdevices

DRG F98**Endovaskulärer Herzklappeneingriff**

Prozedur in Tabelle F98-1

DRG F98A**Endovaskulärer Herzklappeneingriff mit aortokoronarem Bypass oder intensivmedizinischer Komplexbehandlung > 196 /360 Aufwandspunkte oder mehrfacher Herzklappeneingriff**

Prozedur in Tabelle F98-2 oder mindestens eine Prozedur in Tabelle F98-3 oder mindestens zwei unterschiedliche Prozeduren aus Tabelle F98-1

DRG F98B**Endovaskulärer Herzklappeneingriff mit Implantation eines Herzschrittmachers / Graft oder Verschluss eines ASD oder des linken Vorhofsohrs oder minimalinvasiver Mitral- oder Trikuspidalklappenersatz oder Alter < 16 Jahre**

Alter < 16 Jahre oder Prozedur in Tabelle F98-4 oder (mindestens eine Prozedur in Tabelle F98-5 und Prozedur in Tabelle F98-6) oder Prozedur in Tabelle F98-7 oder Prozedur in Tabelle F98-8 oder Prozedur in Tabelle F98-9 oder Prozedur in Tabelle F98-10

DRG F98C**Endovaskulärer Herzklappeneingriff mit minimalinvasiver Valvuloplastik der Mitral- oder Trikuspidalklappe, Alter > 15 Jahre**

Prozedur in Tabelle F98-11

DRG F98D**Endovaskulärer Herzklappeneingriff, Alter > 15 Jahre****Prozedur F98-1**

- | | |
|----------------------------------------------------------------------------------------------------------------------------------------------------|---------------------------------------------------------------------------------------------------------------------------------------------------------------------|
| 35.D2.14 ↔ Anuloplastik der Mitralklappe kathetergesteuert, transapikal | 35.F1.44 ↔ Aortenklappenersatz durch selbstexpandierendes Xenograft, nahtfrei, transapikal |
| 35.D2.21 ↔ Anuloplastik der Mitralklappe, transarteriell | 35.F1.45 ↔ Aortenklappenersatz durch selbstexpandierendes Xenograft, nahtfrei, transapikal, mit Verwendung eines perkutanen apikalen Zugangs- und Verschlusssystems |
| 35.D2.22 ↔ Anuloplastik der Mitralklappe, transvenös | 35.F2.23 ↔ Mitralklappenersatz durch Xenograft (Bioprothese), endovaskulärer Zugang |
| 35.D2.23 ↔ Anuloplastik der Mitralklappe, über den Koronarsinus | 35.F2.24 ↔ Mitralklappenersatz durch Xenograft (Bioprothese), transapikal |
| 35.D4.14 ↔ Anuloplastik der Trikuspidalklappe kathetergesteuert, transapikal | 35.F2.25 ↔ Mitralklappenersatz durch Xenograft (Bioprothese), transapikal mit Verwendung eines perkutanen apikalen Zugangs- und Verschlusssystems |
| 35.D4.21 ↔ Anuloplastik der Trikuspidalklappe, transarteriell | 35.F2.26 ↔ Mitralklappenersatz durch Xenograft (Bioprothese) mit transapikaler Verankerung |
| 35.D4.22 ↔ Anuloplastik der Trikuspidalklappe, transvenös | 35.F2.33 ↔ Mitralklappenersatz durch Xenograft, stentless, endovaskulärer Zugang |
| 35.E2.13 ↔ Valvuloplastik der Mitralklappe, endovaskulärer Zugang, transarteriell | 35.F2.34 ↔ Mitralklappenersatz durch Xenograft, stentless, transapikal |
| 35.E2.14 ↔ Valvuloplastik der Mitralklappe, endovaskulärer Zugang, transvenös | 35.F3.23 ↔ Pulmonalklappenersatz durch Xenograft (Bioprothese), endovaskulärer Zugang |
| 35.E2.15 ↔ Valvuloplastik der Mitralklappe kathetergesteuert, transapikal | 35.F3.24 ↔ Pulmonalklappenersatz durch Xenograft (Bioprothese), transapikal |
| 35.E4.14 ↔ Valvuloplastik der Trikuspidalklappe kathetergesteuert, transapikal | 35.F3.25 ↔ Pulmonalklappenersatz durch Xenograft (Bioprothese), transapikal, mit Verwendung eines perkutanen apikalen Zugangs- und Verschlusssystems |
| 35.E4.15 ↔ Valvuloplastik der Trikuspidalklappe, endovaskulärer Zugang, transarteriell | 35.F3.33 ↔ Pulmonalklappenersatz durch Xenograft, stentless, endovaskulärer Zugang |
| 35.E4.16 ↔ Valvuloplastik der Trikuspidalklappe, endovaskulärer Zugang, transvenös | 35.F3.34 ↔ Pulmonalklappenersatz durch Xenograft, stentless, transapikal |
| 35.F1.23 ↔ Aortenklappenersatz durch Xenograft (Bioprothese), endovaskulärer Zugang | 35.F3.35 ↔ Pulmonalklappenersatz durch Xenograft, stentless, transapikal, mit Verwendung eines perkutanen apikalen Zugangs- und Verschlusssystems |
| 35.F1.24 ↔ Aortenklappenersatz durch Xenograft (Bioprothese), transapikal | 35.F4.23 ↔ Trikuspidalklappenersatz durch Xenograft (Bioprothese), endovaskulärer Zugang |
| 35.F1.25 ↔ Aortenklappenersatz durch Xenograft (Bioprothese), transapikal, mit Verwendung eines perkutanen apikalen Zugangs- und Verschlusssystems | 35.F4.24 ↔ Trikuspidalklappenersatz durch Xenograft (Bioprothese), transapikal |
| 35.F1.26 ↔ Aortenklappenersatz durch Xenograft (Bioprothese), endovaskulärer Zugang, transcavalärer Zugang | 35.F4.33 ↔ Trikuspidalklappenersatz durch Xenograft, stentless, endovaskulärer Zugang |
| 35.F1.33 ↔ Aortenklappenersatz durch Xenograft, stentless, endovaskulärer Zugang | |
| 35.F1.34 ↔ Aortenklappenersatz durch Xenograft, stentless, transapikal | |
| 35.F1.35 ↔ Aortenklappenersatz durch Xenograft, stentless, transapikal, mit Verwendung eines perkutanen apikalen Zugangs- und Verschlusssystems | |
| 35.F1.43 ↔ Aortenklappenersatz durch selbstexpandierendes Xenograft, nahtfrei, endovaskulärer Zugang | |

- 35.F4.34 ↔ Trikuspidalklappenersatz durch Xenograaft, stentless, transapikal
- 35.H2.23 ↔ Entfernen einer Mitralklappenprothese sowie Implantation eines Xenografts (Bioprothese), endovaskulärer Zugang
- 35.H2.24 ↔ Entfernen einer Mitralklappenprothese sowie Implantation eines Xenografts (Bioprothese), transapikal
- 35.H2.25 ↔ Entfernen einer Mitralklappenprothese sowie Implantation eines Xenografts (Bioprothese), transapikal mit Verwendung eines perkutanen apikalen Zugangs- und Verschlussystems
- 35.H2.26 ↔ Entfernen einer Mitralklappenprothese sowie Implantation eines Xenografts (Bioprothese) mit transapikaler Verankerung
- 35.H2.33 ↔ Entfernen einer Mitralklappenprothese sowie Implantation eines Xenografts, stentless, endovaskulärer Zugang
- 35.H2.34 ↔ Entfernen einer Mitralklappenprothese sowie Implantation eines Xenografts, stentless, transapikal
- 35.H4.23 ↔ Entfernen einer Trikuspidalklappenprothese sowie Implantation eines Xenografts (Bioprothese), endovaskulärer Zugang
- 35.H4.33 ↔ Entfernen einer Trikuspidalklappenprothese sowie Implantation eines Xenografts, stentless, endovaskulärer Zugang

Prozedur F98-10

- 35.F2.24 ↔ Mitralklappenersatz durch Xenograaft (Bioprothese), transapikal
- 35.F2.25 ↔ Mitralklappenersatz durch Xenograaft (Bioprothese), transapikal mit Verwendung eines perkutanen apikalen Zugangs- und Verschlussystems
- 35.F2.26 ↔ Mitralklappenersatz durch Xenograaft (Bioprothese) mit transapikaler Verankerung
- 35.F2.33 ↔ Mitralklappenersatz durch Xenograaft, stentless, endovaskulärer Zugang
- 35.F2.34 ↔ Mitralklappenersatz durch Xenograaft, stentless, transapikal
- 35.F4.23 ↔ Trikuspidalklappenersatz durch Xenograaft (Bioprothese), endovaskulärer Zugang
- 35.F4.24 ↔ Trikuspidalklappenersatz durch Xenograaft (Bioprothese), transapikal

Prozedur F98-11

- 35.E2.13 ↔ Valvuloplastik der Mitralklappe, endovaskulärer Zugang, transarteriell
- 35.E2.14 ↔ Valvuloplastik der Mitralklappe, endovaskulärer Zugang, transvenös
- 35.E2.15 ↔ Valvuloplastik der Mitralklappe kathetergesteuert, transapikal
- 35.E4.14 ↔ Valvuloplastik der Trikuspidalklappe kathetergesteuert, transapikal
- 35.E4.15 ↔ Valvuloplastik der Trikuspidalklappe, endovaskulärer Zugang, transarteriell
- 35.E4.16 ↔ Valvuloplastik der Trikuspidalklappe, endovaskulärer Zugang, transvenös

Prozedur F98-2

- 36.03.00 ↔ Koronarangioplastik am offenen Thorax, n.n.bez.
- 36.03.09 ↔ Koronarangioplastik am offenen Thorax, sonstige
- 36.03.11 ↔ Endarteriektomie von Koronararterien, offen chirurgisch
- 36.03.12 ↔ Endarteriektomie von Koronararterien mit Patch Graft, offen chirurgisch
- 36.03.21 ↔ Endarteriektomie von Koronararterien, offen chirurgisch, mit Implantation von Stents ohne Medikamentenfreisetzung, in einer Koronararterie
- 36.03.22 ↔ Endarteriektomie von Koronararterien, offen chirurgisch, mit Implantation von Stents ohne Medikamentenfreisetzung, in mehreren Koronararterien
- 36.03.31 ↔ Endarteriektomie von Koronararterien, offen chirurgisch, mit Implantation von selbstexpandierenden Stents ohne Medikamentenfreisetzung, in einer Koronararterie
- 36.03.32 ↔ Endarteriektomie von Koronararterien, offen chirurgisch, mit Implantation von selbstexpandierenden Stents ohne Medikamentenfreisetzung, in mehreren Koronararterien
- 36.03.41 ↔ Endarteriektomie von Koronararterien, offen chirurgisch, mit Implantation eines Bifurkationsstents, ohne Medikamentenfreisetzung
- 36.03.51 ↔ Endarteriektomie von Koronararterien, offen chirurgisch, mit Implantation von Stents mit Medikamentenfreisetzung, in einer Koronararterie
- 36.03.52 ↔ Endarteriektomie von Koronararterien, offen chirurgisch, mit Implantation von Stents mit Medikamentenfreisetzung, in mehreren Koronararterien
- 36.03.61 ↔ Endarteriektomie von Koronararterien, offen chirurgisch, mit Implantation von selbstexpandierenden Stents mit Medikamentenfreisetzung, in einer Koronararterie
- 36.03.62 ↔ Endarteriektomie von Koronararterien, offen chirurgisch, mit Implantation von selbstexpandierenden Stents mit Medikamentenfreisetzung, in mehreren Koronararterien
- 36.03.71 ↔ Endarteriektomie von Koronararterien, offen chirurgisch, mit Implantation eines Bifurkationsstents mit Medikamentenfreisetzung
- 36.03.81 ↔ Endarteriektomie von Koronararterien, offen chirurgisch, mit Implantation von beschichteten Stents in einer Koronararterie
- 36.03.82 ↔ Endarteriektomie von Koronararterien, offen chirurgisch, mit Implantation von beschichteten Stents in mehreren Koronararterien
- 36.10 ↔ Aortokoronarer Bypass zur Myokard-Revaskularisation, n.n.bez.
- 36.11.00 ↔ Einfacher (aorto)koronarer Bypass, nach Technik und Material, n.n.bez.
- 36.11.21 ↔ Einfacher (aorto)koronarer Bypass, offen chirurgisch (Thorakotomie, Minithorakotomie, Sternotomie), mit autogener Arterie, A. radialis

- 36.11.22 ↔ Einfacher (aorto)koronarer Bypass, offen chirurgisch (Thorakotomie, Minithorakotomie, Sternotomie), mit autogener Arterie, A. mammaria interna (A. thoracica interna)
- 36.11.23 ↔ Einfacher (aorto)koronarer Bypass, offen chirurgisch (Thorakotomie, Minithorakotomie, Sternotomie), mit autogener Arterie, freies A. mammaria interna [A. thoracica interna] Transplantat [IMA-Transplantat]
- 36.11.24 ↔ Einfacher (aorto)koronarer Bypass, offen chirurgisch (Thorakotomie, Minithorakotomie, Sternotomie), mit autogener Arterie, A. abdominalis
- 36.11.25 ↔ Einfacher (aorto)koronarer Bypass, offen chirurgisch (Thorakotomie, Minithorakotomie, Sternotomie), mit autogener Arterie, sonstige Arterie
- 36.11.26 ↔ Einfacher (aorto)koronarer Bypass, offen chirurgisch (Thorakotomie, Minithorakotomie, Sternotomie), mit autogener Vene, ohne externes Stabilisierungsnetz
- 36.11.27 ↔ Einfacher (aorto)koronarer Bypass, offen chirurgisch (Thorakotomie, Minithorakotomie, Sternotomie), mit autogener Vene, mit externem Stabilisierungsnetz
- 36.11.28 ↔ Einfacher (aorto)koronarer Bypass, offen chirurgisch (Thorakotomie, Minithorakotomie, Sternotomie), mit Xenotransplantat
- 36.11.2A ↔ Einfacher (aorto)koronarer Bypass, offen chirurgisch (Thorakotomie, Minithorakotomie, Sternotomie), mit Gefäßprothese
- 36.11.31 ↔ Einfacher (aorto)koronarer Bypass, minimalinvasiv, mit autogener Arterie, A. radialis
- 36.11.32 ↔ Einfacher (aorto)koronarer Bypass, minimalinvasiv, mit autogener Arterie, A. mammaria interna (A. thoracica interna)
- 36.11.33 ↔ Einfacher (aorto)koronarer Bypass, minimalinvasiv, mit autogener Arterie, freies A. mammaria interna [A. thoracica interna] Transplantat [IMA-Transplantat]
- 36.11.34 ↔ Einfacher (aorto)koronarer Bypass, minimalinvasiv, mit autogener Arterie, A. abdominalis
- 36.11.35 ↔ Einfacher (aorto)koronarer Bypass, minimalinvasiv, mit autogener Arterie, sonstige Arterie
- 36.11.36 ↔ Einfacher (aorto)koronarer Bypass, minimalinvasiv, mit autogener Vene, ohne externes Stabilisierungsnetz
- 36.11.37 ↔ Einfacher (aorto)koronarer Bypass, minimalinvasiv, mit autogener Vene, mit externem Stabilisierungsnetz
- 36.11.38 ↔ Einfacher (aorto)koronarer Bypass, minimalinvasiv, mit Xenotransplantat
- 36.11.3A ↔ Einfacher (aorto)koronarer Bypass, minimalinvasiv, mit Gefäßprothese
- 36.11.99 ↔ Einfacher (aorto)koronarer Bypass, nach Technik und Material, sonstige
- 36.12.00 ↔ Zweifacher (aorto)koronarer Bypass, nach Technik und Material, n.n.bez.
- 36.12.21 ↔ Zweifacher (aorto)koronarer Bypass, offen chirurgisch (Thorakotomie, Minithorakotomie, Sternotomie), mit autogener Arterie, A. radialis
- 36.12.22 ↔ Zweifacher (aorto)koronarer Bypass, offen chirurgisch (Thorakotomie, Minithorakotomie, Sternotomie), mit autogener Arterie, A. mammaria interna (A. thoracica interna)
- 36.12.23 ↔ Zweifacher (aorto)koronarer Bypass, offen chirurgisch (Thorakotomie, Minithorakotomie, Sternotomie), mit autogener Arterie, freies A. mammaria interna [A. thoracica interna] Transplantat [IMA-Transplantat]
- 36.12.24 ↔ Zweifacher (aorto)koronarer Bypass, offen chirurgisch (Thorakotomie, Minithorakotomie, Sternotomie), mit autogener Arterie, A. abdominalis
- 36.12.25 ↔ Zweifacher (aorto)koronarer Bypass, offen chirurgisch (Thorakotomie, Minithorakotomie, Sternotomie), mit autogener Arterie, sonstige Arterie
- 36.12.26 ↔ Zweifacher (aorto)koronarer Bypass, offen chirurgisch (Thorakotomie, Minithorakotomie, Sternotomie), mit autogener Vene, ohne externes Stabilisierungsnetz
- 36.12.27 ↔ Zweifacher (aorto)koronarer Bypass, offen chirurgisch (Thorakotomie, Minithorakotomie, Sternotomie), mit autogener Vene, mit externem Stabilisierungsnetz
- 36.12.28 ↔ Zweifacher (aorto)koronarer Bypass, offen chirurgisch (Thorakotomie, Minithorakotomie, Sternotomie), mit Xenotransplantat
- 36.12.2A ↔ Zweifacher (aorto)koronarer Bypass, offen chirurgisch (Thorakotomie, Minithorakotomie, Sternotomie), mit Gefäßprothese
- 36.12.31 ↔ Zweifacher (aorto)koronarer Bypass, minimalinvasiv, mit autogener Arterie, A. radialis
- 36.12.32 ↔ Zweifacher (aorto)koronarer Bypass, minimalinvasiv, mit autogener Arterie, A. mammaria interna [A. thoracica interna]
- 36.12.33 ↔ Zweifacher (aorto)koronarer Bypass, minimalinvasiv, mit autogener Arterie, freies A. mammaria interna [A. thoracica interna] Transplantat [IMA-Transplantat]
- 36.12.34 ↔ Zweifacher (aorto)koronarer Bypass, minimalinvasiv, mit autogener Arterie, A. abdominalis
- 36.12.35 ↔ Zweifacher (aorto)koronarer Bypass, minimalinvasiv, mit autogener Arterie, sonstige Arterie
- 36.12.36 ↔ Zweifacher (aorto)koronarer Bypass, minimalinvasiv, mit autogener Vene, ohne externes Stabilisierungsnetz
- 36.12.37 ↔ Zweifacher (aorto)koronarer Bypass, minimalinvasiv, mit autogener Vene, mit externem Stabilisierungsnetz
- 36.12.38 ↔ Zweifacher (aorto)koronarer Bypass, minimalinvasiv, mit Xenotransplantat
- 36.12.3A ↔ Zweifacher (aorto)koronarer Bypass, minimalinvasiv, mit Gefäßprothese
- 36.12.99 ↔ Zweifacher (aorto)koronarer Bypass, nach Material und Technik, sonstige
- 36.13.00 ↔ Dreifacher (aorto)koronarer Bypass, nach Technik und Material, n.n.bez.
- 36.13.21 ↔ Dreifacher (aorto)koronarer Bypass, offen chirurgisch (Thorakotomie, Minithorakotomie, Sternotomie), mit autogener Arterie, A. radialis
- 36.13.22 ↔ Dreifacher (aorto)koronarer Bypass, offen chirurgisch (Thorakotomie, Minithorakotomie, Sternotomie), mit autogener Arterie, A. mammaria interna (A. thoracica interna)
- 36.13.23 ↔ Dreifacher (aorto)koronarer Bypass, offen chirurgisch (Thorakotomie, Minithorakotomie, Sternotomie), mit autogener Arterie, freies A. mammaria interna [A. thoracica interna] Transplantat [IMA-Transplantat]
- 36.13.24 ↔ Dreifacher (aorto)koronarer Bypass, offen chirurgisch (Thorakotomie, Minithorakotomie, Sternotomie), mit autogener Arterie, A. abdominalis
- 36.13.25 ↔ Dreifacher (aorto)koronarer Bypass, offen chirurgisch (Thorakotomie, Minithorakotomie, Sternotomie), mit autogener Arterie, sonstige Arterie
- 36.13.26 ↔ Dreifacher (aorto)koronarer Bypass, offen chirurgisch (Thorakotomie, Minithorakotomie, Sternotomie), mit autogener Vene, ohne externes Stabilisierungsnetz
- 36.13.27 ↔ Dreifacher (aorto)koronarer Bypass, offen chirurgisch (Thorakotomie, Minithorakotomie, Sternotomie), mit autogener Vene, mit externem Stabilisierungsnetz
- 36.13.28 ↔ Dreifacher (aorto)koronarer Bypass, offen chirurgisch (Thorakotomie, Minithorakotomie, Sternotomie), mit Xenotransplantat

- 36.13.2A ↔ Dreifacher (aorto)koronarer Bypass, offen chirurgisch (Thorakotomie, Minithorakotomie, Sternotomie), mit Gefäßprothese
- 36.13.31 ↔ Dreifacher (aorto)koronarer Bypass, minimalinvasiv, mit autogener Arterie, A. radialis
- 36.13.32 ↔ Dreifacher (aorto)koronarer Bypass, minimalinvasiv, mit autogener Arterie, A. mammaria interna (A. thoracica interna)
- 36.13.33 ↔ Dreifacher (aorto)koronarer Bypass, minimalinvasiv, mit autogener Arterie, freies A. mammaria interna [A. thoracica interna] Transplantat [IMA-Transplantat]
- 36.13.34 ↔ Dreifacher (aorto)koronarer Bypass, minimalinvasiv, mit autogener Arterie, A. abdominalis
- 36.13.35 ↔ Dreifacher (aorto)koronarer Bypass, minimalinvasiv, mit autogener Arterie, sonstige Arterie
- 36.13.36 ↔ Dreifacher (aorto)koronarer Bypass, minimalinvasiv, mit autogener Vene, ohne externes Stabilisierungsnetz
- 36.13.37 ↔ Dreifacher (aorto)koronarer Bypass, minimalinvasiv, mit autogener Vene, mit externem Stabilisierungsnetz
- 36.13.38 ↔ Dreifacher (aorto)koronarer Bypass, minimalinvasiv, mit Xenotransplantat
- 36.13.3A ↔ Dreifacher (aorto)koronarer Bypass, minimalinvasiv, mit Gefäßprothese
- 36.13.99 ↔ Dreifacher (aorto)koronarer Bypass, nach Technik und Material, sonstige
- 36.18.00 ↔ Vierfacher (aorto)koronarer Bypass, nach Technik und Material, n.n.bez.
- 36.18.11 ↔ Vierfacher (aorto)koronarer Bypass, offen chirurgisch (Thorakotomie, Minithorakotomie, Sternotomie), mit autogener Arterie, A. radialis
- 36.18.12 ↔ Vierfacher (aorto)koronarer Bypass, offen chirurgisch (Thorakotomie, Minithorakotomie, Sternotomie), mit autogener Arterie, A. mammaria interna [A. thoracica interna]
- 36.18.13 ↔ Vierfacher (aorto)koronarer Bypass, offen chirurgisch (Thorakotomie, Minithorakotomie, Sternotomie), mit autogener Arterie, freies A. mammaria interna [A. thoracica interna] Transplantat [IMA-Transplantat]
- 36.18.14 ↔ Vierfacher (aorto)koronarer Bypass, offen chirurgisch (Thorakotomie, Minithorakotomie, Sternotomie), mit autogener Arterie, A. abdominalis
- 36.18.15 ↔ Vierfacher (aorto)koronarer Bypass, offen chirurgisch (Thorakotomie, Minithorakotomie, Sternotomie), mit autogener Arterie, sonstige Arterie
- 36.18.16 ↔ Vierfacher (aorto)koronarer Bypass, offen chirurgisch (Thorakotomie, Minithorakotomie, Sternotomie), mit autogener Vene, ohne externes Stabilisierungsnetz
- 36.18.17 ↔ Vierfacher (aorto)koronarer Bypass, offen chirurgisch (Thorakotomie, Minithorakotomie, Sternotomie), mit autogener Vene, mit externem Stabilisierungsnetz
- 36.18.18 ↔ Vierfacher (aorto)koronarer Bypass, offen chirurgisch (Thorakotomie, Minithorakotomie, Sternotomie), mit Xenotransplantat
- 36.18.1A ↔ Vierfacher (aorto)koronarer Bypass, offen chirurgisch (Thorakotomie, Minithorakotomie, Sternotomie), mit Gefäßprothese
- 36.18.21 ↔ Vierfacher (aorto)koronarer Bypass, minimalinvasiv, mit autogener Arterie, A. radialis
- 36.18.22 ↔ Vierfacher (aorto)koronarer Bypass, minimalinvasiv, mit autogener Arterie, A. mammaria interna [A. thoracica interna]
- 36.18.23 ↔ Vierfacher (aorto)koronarer Bypass, minimalinvasiv, mit autogener Arterie, freies A. mammaria interna [A. thoracica interna] Transplantat [IMA-Transplantat]
- 36.18.24 ↔ Vierfacher (aorto)koronarer Bypass, minimalinvasiv, mit autogener Arterie, A. abdominalis
- 36.18.25 ↔ Vierfacher (aorto)koronarer Bypass, minimalinvasiv, mit autogener Arterie, sonstige Arterie
- 36.18.26 ↔ Vierfacher (aorto)koronarer Bypass, minimalinvasiv, mit autogener Vene, ohne externes Stabilisierungsnetz
- 36.18.27 ↔ Vierfacher (aorto)koronarer Bypass, minimalinvasiv, mit autogener Vene, mit externem Stabilisierungsnetz
- 36.18.28 ↔ Vierfacher (aorto)koronarer Bypass, minimalinvasiv, mit Xenotransplantat
- 36.18.2A ↔ Vierfacher (aorto)koronarer Bypass, minimalinvasiv, mit Gefäßprothese
- 36.18.99 ↔ Vierfacher (aorto)koronarer Bypass, nach Technik und Material, sonstige
- 36.19 ↔ Bypass-Anastomose zur Myokard-Revaskularisation, sonstige
- 36.1A.00 ↔ Fünffacher (aorto)koronarer Bypass, nach Technik und Material, n.n.bez.
- 36.1A.11 ↔ Fünffacher (aorto)koronarer Bypass, offen chirurgisch (Thorakotomie, Minithorakotomie, Sternotomie), mit autogener Arterie, A. radialis
- 36.1A.12 ↔ Fünffacher (aorto)koronarer Bypass, offen chirurgisch (Thorakotomie, Minithorakotomie, Sternotomie), mit autogener Arterie, A. mammaria interna [A. thoracica interna]
- 36.1A.13 ↔ Fünffacher (aorto)koronarer Bypass, offen chirurgisch (Thorakotomie, Minithorakotomie, Sternotomie), mit autogener Arterie, freies A. mammaria interna [A. thoracica interna] Transplantat [IMA-Transplantat]
- 36.1A.14 ↔ Fünffacher (aorto)koronarer Bypass, offen chirurgisch (Thorakotomie, Minithorakotomie, Sternotomie), mit autogener Arterie, A. abdominalis
- 36.1A.15 ↔ Fünffacher (aorto)koronarer Bypass, offen chirurgisch (Thorakotomie, Minithorakotomie, Sternotomie), mit autogener Arterie, sonstige Arterie
- 36.1A.16 ↔ Fünffacher (aorto)koronarer Bypass, offen chirurgisch (Thorakotomie, Minithorakotomie, Sternotomie), mit autogener Vene, ohne externes Stabilisierungsnetz
- 36.1A.17 ↔ Fünffacher (aorto)koronarer Bypass, offen chirurgisch (Thorakotomie, Minithorakotomie, Sternotomie), mit autogener Vene, mit externem Stabilisierungsnetz
- 36.1A.18 ↔ Fünffacher (aorto)koronarer Bypass, offen chirurgisch (Thorakotomie, Minithorakotomie, Sternotomie), mit Xenotransplantat
- 36.1A.1A ↔ Fünffacher (aorto)koronarer Bypass, offen chirurgisch (Thorakotomie, Minithorakotomie, Sternotomie), mit Gefäßprothese
- 36.1A.21 ↔ Fünffacher (aorto)koronarer Bypass, minimalinvasiv, mit autogener Arterie, A. radialis
- 36.1A.22 ↔ Fünffacher (aorto)koronarer Bypass, minimalinvasiv, mit autogener Arterie, A. mammaria interna [A. thoracica interna]
- 36.1A.23 ↔ Fünffacher (aorto)koronarer Bypass, minimalinvasiv, mit autogener Arterie, freies A. mammaria interna [A. thoracica interna] Transplantat [IMA-Transplantat]
- 36.1A.24 ↔ Fünffacher (aorto)koronarer Bypass, minimalinvasiv, mit autogener Arterie, A. abdominalis
- 36.1A.25 ↔ Fünffacher (aorto)koronarer Bypass, minimalinvasiv, mit autogener Arterie, sonstige Arterie
- 36.1A.26 ↔ Fünffacher (aorto)koronarer Bypass, minimalinvasiv, mit autogener Vene, ohne externes Stabilisierungsnetz
- 36.1A.27 ↔ Fünffacher (aorto)koronarer Bypass, minimalinvasiv, mit autogener Vene, mit externem Stabilisierungsnetz
- 36.1A.28 ↔ Fünffacher (aorto)koronarer Bypass, minimalinvasiv, mit Xenotransplantat

- 36.1A.2A ↔ Fünffacher (aorto)koronarer Bypass, minimalinvasiv, mit Gefässprothese
- 36.1A.99 ↔ Fünffacher (aorto)koronarer Bypass, sonstige
- 36.1B.00 ↔ Sechs- und mehrfacher (aorto)koronarer Bypass, nach Technik und Material, n.n.bez.
- 36.1B.11 ↔ Sechs- und mehrfacher (aorto)koronarer Bypass, offen chirurgisch (Thorakotomie, Minithorakotomie, Sternotomie), mit autogener Arterie, A. radialis
- 36.1B.12 ↔ Sechs- und mehrfacher (aorto)koronarer Bypass, offen chirurgisch (Thorakotomie, Minithorakotomie, Sternotomie), mit autogener Arterie, A. mamma interna [A. thoracica interna]
- 36.1B.13 ↔ Sechs- und mehrfacher (aorto)koronarer Bypass, offen chirurgisch (Thorakotomie, Minithorakotomie, Sternotomie), mit autogener Arterie, freies A. mamma interna [A. thoracica interna] Transplantat [IMA-Transplantat]
- 36.1B.14 ↔ Sechs- und mehrfacher (aorto)koronarer Bypass, offen chirurgisch (Thorakotomie, Minithorakotomie, Sternotomie), mit autogener Arterie, A. abdominalis
- 36.1B.15 ↔ Sechs- und mehrfacher (aorto)koronarer Bypass, offen chirurgisch (Thorakotomie, Minithorakotomie, Sternotomie), mit autogener Arterie, sonstige Arterie
- 36.1B.16 ↔ Sechs- und mehrfacher (aorto)koronarer Bypass, offen chirurgisch (Thorakotomie, Minithorakotomie, Sternotomie), mit autogener Vene, ohne externes Stabilisierungsnetz
- 36.1B.17 ↔ Sechs- und mehrfacher (aorto)koronarer Bypass, offen chirurgisch (Thorakotomie, Minithorakotomie, Sternotomie), mit autogener Vene, mit externem Stabilisierungsnetz
- 36.1B.18 ↔ Sechs- und mehrfacher (aorto)koronarer Bypass, offen chirurgisch (Thorakotomie, Minithorakotomie, Sternotomie), mit Xenotransplantat
- 36.1B.1A ↔ Sechs- und mehrfacher (aorto)koronarer Bypass, offen chirurgisch (Thorakotomie, Minithorakotomie, Sternotomie), mit Gefässprothese
- 36.1B.21 ↔ Sechs- und mehrfacher (aorto)koronarer Bypass, minimalinvasiv, mit autogener Arterie, A. radialis
- 36.1B.22 ↔ Sechs- und mehrfacher (aorto)koronarer Bypass, minimalinvasiv, mit autogener Arterie, A. mamma interna [A. thoracica interna]
- 36.1B.23 ↔ Sechs- und mehrfacher (aorto)koronarer Bypass, minimalinvasiv, mit autogener Arterie, freies A. mamma interna [A. thoracica interna] Transplantat [IMA-Transplantat]
- 36.1B.24 ↔ Sechs- und mehrfacher (aorto)koronarer Bypass, minimalinvasiv, mit autogener Arterie, A. abdominalis
- 36.1B.25 ↔ Sechs- und mehrfacher (aorto)koronarer Bypass, minimalinvasiv, mit autogener Arterie, sonstige Arterie
- 36.1B.26 ↔ Sechs- und mehrfacher (aorto)koronarer Bypass, minimalinvasiv, mit autogener Vene, ohne externes Stabilisierungsnetz
- 36.1B.27 ↔ Sechs- und mehrfacher (aorto)koronarer Bypass, minimalinvasiv, mit autogener Vene, mit externem Stabilisierungsnetz
- 36.1B.28 ↔ Sechs- und mehrfacher (aorto)koronarer Bypass, minimalinvasiv, mit Xenotransplantat
- 36.1B.2A ↔ Sechs- und mehrfacher (aorto)koronarer Bypass, minimalinvasiv, mit Gefässprothese
- 36.1B.99 ↔ Sechs- und mehrfacher (aorto)koronarer Bypass, nach Technik und Material, sonstige
- 36.2 ↔ Myokard-Revaskularisation mit Arterien-Implantat
- 36.32 ↔ Sonstige transmyokardiale Revaskularisation
- 36.33 ↔ Endoskopische transmyokardiale Revaskularisation
- 36.39.00 ↔ Sonstige Herz-Revaskularisation, n.n.bez.
- 36.39.10 ↔ Herz-Revaskularisation durch Koronararterienpatch
- 36.39.11 ↔ Revision eines Koronararterienbypass
- 36.39.12 ↔ Neuanlage eines Koronararterienbypass
- 36.39.13 ↔ Transposition von Koronararterien
- 36.39.99 ↔ Sonstige Herz-Revaskularisation, sonstige
- 36.91 ↔ Korrektur eines Koronargefäss-Aneurysmas
- 36.99.00 ↔ Sonstige Operationen an Herzgefässen n.n.bez.
- 36.99.20 ↔ Operationen bei kongenitalen Anomalien der Herzgefässe
- 36.99.30 ↔ Rekonstruktion des Koronarostiums
- 36.99.40 ↔ Sympathektomie der Koronararterien
- 36.99.99 ↔ Sonstige Operationen an Herzgefässen, sonstige

Prozedur F98-3

- 99.B7.14 †↔ Intensivmedizinische Komplexbehandlung, 361 bis 552 Aufwandspunkte
- 99.B7.15 †↔ Intensivmedizinische Komplexbehandlung, 553 bis 828 Aufwandspunkte
- 99.B7.16 †↔ Intensivmedizinische Komplexbehandlung, 829 bis 1104 Aufwandspunkte
- 99.B7.17 †↔ Intensivmedizinische Komplexbehandlung, 1105 bis 1380 Aufwandspunkte
- 99.B7.18 †↔ Intensivmedizinische Komplexbehandlung, 1381 bis 1656 Aufwandspunkte
- 99.B7.1A †↔ Intensivmedizinische Komplexbehandlung, 1657 bis 1932 Aufwandspunkte
- 99.B7.1B †↔ Intensivmedizinische Komplexbehandlung, 1933 bis 2208 Aufwandspunkte
- 99.B7.1C †↔ Intensivmedizinische Komplexbehandlung, 2209 bis 2484 Aufwandspunkte
- 99.B7.1D †↔ Intensivmedizinische Komplexbehandlung, 2485 bis 2760 Aufwandspunkte
- 99.B7.1E †↔ Intensivmedizinische Komplexbehandlung, 2761 bis 3220 Aufwandspunkte
- 99.B7.1F †↔ Intensivmedizinische Komplexbehandlung, 3221 bis 3680 Aufwandspunkte
- 99.B7.1G †↔ Intensivmedizinische Komplexbehandlung, 3681 bis 4600 Aufwandspunkte
- 99.B7.1H †↔ Intensivmedizinische Komplexbehandlung, 4601 bis 5520 Aufwandspunkte
- 99.B7.1I †↔ Intensivmedizinische Komplexbehandlung, 5521 bis 7360 Aufwandspunkte
- 99.B7.1J †↔ Intensivmedizinische Komplexbehandlung, 7361 bis 9200 Aufwandspunkte
- 99.B7.1K †↔ Intensivmedizinische Komplexbehandlung, 9201 bis 11040 Aufwandspunkte
- 99.B7.1L †↔ Intensivmedizinische Komplexbehandlung, 11041 bis 13800 Aufwandspunkte
- 99.B7.1M †↔ Intensivmedizinische Komplexbehandlung, 13801 bis 16560 Aufwandspunkte
- 99.B7.1N †↔ Intensivmedizinische Komplexbehandlung, 16561 bis 19320 Aufwandspunkte
- 99.B7.1O †↔ Intensivmedizinische Komplexbehandlung, 19321 und mehr Aufwandspunkte
- 99.B7.44 †↔ Intensivmedizinische Komplexbehandlung im Kindesalter (Basisprozedur), 197 bis 392 Aufwandspunkte
- 99.B7.45 †↔ Intensivmedizinische Komplexbehandlung im Kindesalter (Basisprozedur), 393 bis 588 Aufwandspunkte
- 99.B7.46 †↔ Intensivmedizinische Komplexbehandlung im Kindesalter (Basisprozedur), 589 bis 784 Aufwandspunkte

- 99.B7.47 †↔ Intensivmedizinische Komplexbehandlung im Kindesalter (Basisprozedur), 785 bis 980 Aufwandspunkte
- 99.B7.48 †↔ Intensivmedizinische Komplexbehandlung im Kindesalter (Basisprozedur), 981 bis 1176 Aufwandspunkte
- 99.B7.4A †↔ Intensivmedizinische Komplexbehandlung im Kindesalter (Basisprozedur), 1177 bis 1470 Aufwandspunkte
- 99.B7.4B †↔ Intensivmedizinische Komplexbehandlung im Kindesalter (Basisprozedur), 1471 bis 1764 Aufwandspunkte
- 99.B7.4C †↔ Intensivmedizinische Komplexbehandlung im Kindesalter (Basisprozedur), 1765 bis 2058 Aufwandspunkte
- 99.B7.4D †↔ Intensivmedizinische Komplexbehandlung im Kindesalter (Basisprozedur), 2059 bis 2352 Aufwandspunkte
- 99.B7.4E †↔ Intensivmedizinische Komplexbehandlung im Kindesalter (Basisprozedur), 2353 bis 2646 Aufwandspunkte
- 99.B7.4F †↔ Intensivmedizinische Komplexbehandlung im Kindesalter (Basisprozedur), 2647 bis 2940 Aufwandspunkte
- 99.B7.4G †↔ Intensivmedizinische Komplexbehandlung im Kindesalter (Basisprozedur), 2941 bis 3430 Aufwandspunkte
- 99.B7.4H †↔ Intensivmedizinische Komplexbehandlung im Kindesalter (Basisprozedur), 3431 bis 3920 Aufwandspunkte
- 99.B7.4I †↔ Intensivmedizinische Komplexbehandlung im Kindesalter (Basisprozedur), 3921 bis 4410 Aufwandspunkte
- 99.B7.4J †↔ Intensivmedizinische Komplexbehandlung im Kindesalter (Basisprozedur), 4411 bis 4900 Aufwandspunkte
- 99.B7.4K †↔ Intensivmedizinische Komplexbehandlung im Kindesalter (Basisprozedur), 4901 bis 5880 Aufwandspunkte
- 99.B7.4L †↔ Intensivmedizinische Komplexbehandlung im Kindesalter (Basisprozedur), 5881 bis 6860 Aufwandspunkte
- 99.B7.4M †↔ Intensivmedizinische Komplexbehandlung im Kindesalter (Basisprozedur), 6861 bis 7840 Aufwandspunkte
- 99.B7.4N †↔ Intensivmedizinische Komplexbehandlung im Kindesalter (Basisprozedur), 7841 bis 9800 Aufwandspunkte
- 99.B7.4O †↔ Intensivmedizinische Komplexbehandlung im Kindesalter (Basisprozedur), 9801 bis 11760 Aufwandspunkte
- 99.B7.4P †↔ Intensivmedizinische Komplexbehandlung im Kindesalter (Basisprozedur), 11761 bis 13720 Aufwandspunkte
- 99.B7.4Q †↔ Intensivmedizinische Komplexbehandlung im Kindesalter (Basisprozedur), 13721 bis 16660 Aufwandspunkte
- 99.B7.4R †↔ Intensivmedizinische Komplexbehandlung im Kindesalter (Basisprozedur), 16661 bis 19600 Aufwandspunkte
- 99.B7.4S †↔ Intensivmedizinische Komplexbehandlung im Kindesalter (Basisprozedur), 19601 und mehr Aufwandspunkte
- 99.B7.54 †↔ Intensivmedizinische Komplexbehandlung im Neugeborenenalter (Basisprozedur), 197 bis 392 Aufwandspunkte
- 99.B7.55 †↔ Intensivmedizinische Komplexbehandlung im Neugeborenenalter (Basisprozedur), 393 bis 588 Aufwandspunkte
- 99.B7.56 †↔ Intensivmedizinische Komplexbehandlung im Neugeborenenalter (Basisprozedur), 589 bis 784 Aufwandspunkte
- 99.B7.57 †↔ Intensivmedizinische Komplexbehandlung im Neugeborenenalter (Basisprozedur), 785 bis 980 Aufwandspunkte
- 99.B7.58 †↔ Intensivmedizinische Komplexbehandlung im Neugeborenenalter (Basisprozedur), 981 bis 1176 Aufwandspunkte
- 99.B7.5A †↔ Intensivmedizinische Komplexbehandlung im Neugeborenenalter (Basisprozedur), 1177 bis 1470 Aufwandspunkte
- 99.B7.5B †↔ Intensivmedizinische Komplexbehandlung im Neugeborenenalter (Basisprozedur), 1471 bis 1764 Aufwandspunkte
- 99.B7.5C †↔ Intensivmedizinische Komplexbehandlung im Neugeborenenalter (Basisprozedur), 1765 bis 2058 Aufwandspunkte
- 99.B7.5D †↔ Intensivmedizinische Komplexbehandlung im Neugeborenenalter (Basisprozedur), 2059 bis 2352 Aufwandspunkte
- 99.B7.5E †↔ Intensivmedizinische Komplexbehandlung im Neugeborenenalter (Basisprozedur), 2353 bis 2646 Aufwandspunkte
- 99.B7.5F †↔ Intensivmedizinische Komplexbehandlung im Neugeborenenalter (Basisprozedur), 2647 bis 2940 Aufwandspunkte
- 99.B7.5G †↔ Intensivmedizinische Komplexbehandlung im Neugeborenenalter (Basisprozedur), 2941 bis 3430 Aufwandspunkte
- 99.B7.5H †↔ Intensivmedizinische Komplexbehandlung im Neugeborenenalter (Basisprozedur), 3431 bis 3920 Aufwandspunkte
- 99.B7.5I †↔ Intensivmedizinische Komplexbehandlung im Neugeborenenalter (Basisprozedur), 3921 bis 4410 Aufwandspunkte
- 99.B7.5J †↔ Intensivmedizinische Komplexbehandlung im Neugeborenenalter (Basisprozedur), 4411 bis 4900 Aufwandspunkte
- 99.B7.5K †↔ Intensivmedizinische Komplexbehandlung im Neugeborenenalter (Basisprozedur), 4901 bis 5880 Aufwandspunkte
- 99.B7.5L †↔ Intensivmedizinische Komplexbehandlung im Neugeborenenalter (Basisprozedur), 5881 bis 6860 Aufwandspunkte
- 99.B7.5M †↔ Intensivmedizinische Komplexbehandlung im Neugeborenenalter (Basisprozedur), 6861 bis 7840 Aufwandspunkte
- 99.B7.5N †↔ Intensivmedizinische Komplexbehandlung im Neugeborenenalter (Basisprozedur), 7841 bis 9800 Aufwandspunkte
- 99.B7.5O †↔ Intensivmedizinische Komplexbehandlung im Neugeborenenalter (Basisprozedur), 9801 bis 11760 Aufwandspunkte
- 99.B7.5P †↔ Intensivmedizinische Komplexbehandlung im Neugeborenenalter (Basisprozedur), 11761 bis 13720 Aufwandspunkte
- 99.B7.5Q †↔ Intensivmedizinische Komplexbehandlung im Neugeborenenalter (Basisprozedur), 13721 bis 16660 Aufwandspunkte
- 99.B7.5R †↔ Intensivmedizinische Komplexbehandlung im Neugeborenenalter (Basisprozedur), 16661 bis 19600 Aufwandspunkte
- 99.B7.5S †↔ Intensivmedizinische Komplexbehandlung im Neugeborenenalter (Basisprozedur), 19601 und mehr Aufwandspunkte

Prozedur F98-4

- | | |
|------------------------------------------------------------------------------------------------------------------------------------------------------------------------------|--------------------------------------------------------------------------------------------------------------------------------------------------------------------------------|
| 39.71.00 ↔ Endovaskuläre Implantation eines Stent-Grafts [Stent-Prothesen] an der abdominalen Aorta, n.n.bez. | 39.73.34 ↔ Endovaskuläre Implantation in die Aorta thoracica von Stent-Grafts [Stent-Prothesen], mit 3 Öffnungen |
| 39.71.09 ↔ Endovaskuläre Implantation eines Stent-Grafts [Stent-Prothesen] an der abdominalen Aorta, sonstige | 39.73.35 ↔ Endovaskuläre Implantation in die Aorta thoracica von Stent-Grafts [Stent-Prothesen], mit 4 und mehr Öffnungen |
| 39.71.21 ↔ Endovaskuläre Implantation in die Aorta abdominalis von Stent-Grafts [Stent-Prothesen], ohne Öffnung | 39.73.36 ↔ Endovaskuläre Implantation in die Aorta thoracica von Stent-Grafts [Stent-Prothesen], mit Versorgung eines Gefässabganges in Parallelgraft-Technik |
| 39.71.22 ↔ Endovaskuläre Implantation in die Aorta abdominalis von Stent-Grafts [Stent-Prothesen], mit 1 Öffnung | 39.73.37 ↔ Endovaskuläre Implantation in die Aorta thoracica von Stent-Grafts [Stent-Prothesen], mit Versorgung von 2 und mehr Gefässabgänge in Parallelgraft-Technik |
| 39.71.23 ↔ Endovaskuläre Implantation in die Aorta abdominalis von Stent-Grafts [Stent-Prothesen], mit 2 Öffnungen | 39.73.41 ↔ Endovaskuläre Implantation in die Aorta thoracoabdominalis von Stent-Grafts [Stent-Prothesen], ohne Öffnung |
| 39.71.24 ↔ Endovaskuläre Implantation in die Aorta abdominalis von Stent-Grafts [Stent-Prothesen], mit 3 Öffnungen | 39.73.42 ↔ Endovaskuläre Implantation in die Aorta thoracoabdominalis von Stent-Grafts [Stent-Prothesen], mit 1 Öffnung |
| 39.71.25 ↔ Endovaskuläre Implantation in die Aorta abdominalis von Stent-Grafts [Stent-Prothesen], mit 4 und mehr Öffnungen | 39.73.43 ↔ Endovaskuläre Implantation in die Aorta thoracoabdominalis von Stent-Grafts [Stent-Prothesen], mit 2 Öffnungen |
| 39.71.31 ↔ Endovaskuläre Implantation in die Aorta abdominalis von Stent-Grafts [Stent-Prothesen], mit Versorgung eines Gefässabganges in Parallelgraft-Technik | 39.73.44 ↔ Endovaskuläre Implantation in die Aorta thoracoabdominalis von Stent-Grafts [Stent-Prothesen], mit 3 Öffnungen |
| 39.71.32 ↔ Endovaskuläre Implantation in die Aorta abdominalis von Stent-Grafts [Stent-Prothesen], mit Versorgung von zwei oder mehr Gefässabgängen in Parallelgraft-Technik | 39.73.45 ↔ Endovaskuläre Implantation in die Aorta thoracoabdominalis von Stent-Grafts [Stent-Prothesen], mit 4 und mehr Öffnungen |
| 39.73.00 ↔ Endovaskuläre Implantation eines Stent-Grafts [Stent-Prothesen] an der thorakalen und thorakoabdominalen Aorta, n.n.bez. | 39.73.46 ↔ Endovaskuläre Implantation in die Aorta thoracoabdominalis von Stent-Grafts [Stent-Prothesen], mit Versorgung eines Gefässabganges in Parallelgraft-Technik |
| 39.73.09 ↔ Endovaskuläre Implantation eines Stent-Grafts [Stent-Prothesen] an der thorakalen und thorakoabdominalen Aorta, sonstige | 39.73.47 ↔ Endovaskuläre Implantation in die Aorta thoracoabdominalis von Stent-Grafts [Stent-Prothesen], mit Versorgung von 2 und mehr Gefässabgänge in Parallelgraft-Technik |
| 39.73.31 ↔ Endovaskuläre Implantation in die Aorta thoracica von Stent-Grafts [Stent-Prothesen], ohne Öffnung | |
| 39.73.32 ↔ Endovaskuläre Implantation in die Aorta thoracica von Stent-Grafts [Stent-Prothesen], mit 1 Öffnung | |
| 39.73.33 ↔ Endovaskuläre Implantation in die Aorta thoracica von Stent-Grafts [Stent-Prothesen], mit 2 Öffnungen | |

Prozedur F98-5

- | | |
|------------------------------------------------------------------------------------------|-------------------------------------------------------------------------------------------------------------------------|
| 37.8A.00 ↔ Implantation eines permanenten Herzschrittmachers, n.n.bez. | 37.8A.31 ↔ Implantation eines Resynchronisationsherzschrittmacher [CRT-P] |
| 37.8A.09 ↔ Implantation eines permanenten Herzschrittmachers, sonstige | 37.8A.42 ↔ Implantation eines transvenösen, sondenlosen Herzschrittmachers, Einkammerstimulation |
| 37.8A.11 ↔ Implantation eines Einkammer-Schrittmachers | 37.8A.43 ↔ Implantation eines transvenösen, sondenlosen Herzschrittmachers, Zweikammerstimulation |
| 37.8A.21 ↔ Implantation eines Zweikammer-Schrittmachers, ohne antitachykarde Stimulation | 37.8A.44 ↔ Implantation eines transvenösen, sondenlosen Herzschrittmachers, Einkammerstimulation mit AV-Synchronisation |
| 37.8A.22 ↔ Implantation eines Zweikammer-Schrittmachers, mit antitachykarder Stimulation | |

Prozedur F98-6

- | | |
|-----------------------------------------------------------------------------------------------------------|------------------------------------------------------------------------------------------------------------------------|
| 37.7A.00 ↔ Implantation einer Elektrode am Herzen, n.n.bez. | 37.7A.31 ↔ Implantation einer transvenösen Schockelektrode |
| 37.7A.11 ↔ Implantation einer transvenösen Ventrikelektrode | 37.7A.32 ↔ Implantation einer subkutanen Schockelektrode |
| 37.7A.12 ↔ Implantation einer transvenösen Ventrikelektrode mit atrialem Sensing | 37.7A.33 ↔ Implantation einer subkutanen Schockelektrode zur Verwendung mit einem subkutanen Defibrillatorsystem |
| 37.7A.13 ↔ Implantation einer transvenösen Vorhofelektrode | 37.7A.51 ↔ Implantation eines Drucksensors am Herzen |
| 37.7A.14 ↔ Implantation einer transvenösen Elektrode auf dem linken Ventrikel durch den Koronarsinus | 37.7A.99 ↔ Implantation einer Elektrode am Herzen, sonstige |
| 37.7A.21 ↔ Implantation einer Elektrode am Epikard, durch Thorakotomie und Sternotomie, offen chirurgisch | 39.A1.21 ↔ Platzierung einer Elektrode zur direkten Stimulation des intrakardialen Leitungssystems (His Bundle Pacing) |
| 37.7A.22 ↔ Implantation einer Elektrode am Epikard über einen subxyphoidalen Zugang, offen chirurgisch | 39.D1.11 ↔ Implantation eines Drucksensors in die Pulmonalarterie |
| 37.7A.23 ↔ Implantation einer Elektrode am Epikard, thorakoskopisch | |

Prozedur F98-7

37.7A.51 ↔ Implantation eines Drucksensors am Herzen 39.D1.11 ↔ Implantation eines Drucksensors in die Pulmonalarterie

Prozedur F98-8

37.8A.42 ↔ Implantation eines transvenösen, sondenlosen Herzschrittmachers, Einkammerstimulation 37.8A.44 ↔ Implantation eines transvenösen, sondenlosen Herzschrittmachers, Einkammerstimulation mit AV-Synchronisation
 37.8A.43 ↔ Implantation eines transvenösen, sondenlosen Herzschrittmachers, Zweikammerstimulation

Prozedur F98-9

35.51 ↔ Korrektur eines Vorhofseptumdefekts mit Prothese, offene Technik 35.98.19 ↔ Perkutan-transluminale Verschluss eines Vorhofseptumdefekts, sonstige
 35.61 ↔ Korrektur eines Vorhofseptumdefekts mit Bio-Graft 37.90.09 ↔ Einsetzen von Vorrichtungen ins linke Herzohr, sonstige
 35.98.11 ↔ Perkutan-transluminale Verschluss eines Vorhofseptumdefekts, mit 1 Verschlussdevice 37.90.10 ↔ Perkutaner Verschluss des linken Vorhofsohrs
 35.98.12 ↔ Perkutan-transluminale Verschluss eines Vorhofseptumdefekts, mit 2 und mehr Verschlussdevices

ADRG 901, 902**OR-Prozeduren ohne Bezug**

OR-Prozeduren ohne Bezug

DRGs 901A, 901B, 901C, 901D, 902Z